

**ST
WELD**

MINI-160



SK Zvárací invertor

CZ Svářecí invertor

HU Hegesztő inverter

RO Aparat de sudură inverter

EN Inverter welding machine

-
- Preklad originálneho návodu na použitie
 - Překlad originálním návodu k použití
 - Az eredeti használati útmutató fordítása
 - Traducerea manualului de utilizare original.
 - Instruction manual
-

CE

ZVÁRACÍ INVENTOR

POUŽITIE

Zváračka slúži na zváranie nerezovej, legovanej, uhlíkovej ocele, medi a iných farebných kovov. Zváračka môže byť použitá vo vysokých nadmorských výškach, v exteriéri aj interiéri.

Zariadenie používajte iba na predpísané účely. Akékoľvek iné použitie je považované ako prípad nesprávneho použitia. Používateľ/obsluha a nie výrobca bude zodpovedný za akékoľvek poškodenie, alebo zranenia spôsobené týmto nesprávnym používaním. Pamätajte si, že toto zariadenie nebolo navrhnuté pre komerčné alebo priemyselné používanie. Záruka nebude platná pokiaľ bude zariadenie používané na komerčné, priemyselné alebo podobné účely.

TECHNICKÉ PARAMETRE









MODEL	MINI-160
NAPÄTIE / FREKVENCIA	230 V / 50 Hz
VSTUPNÝ VÝKON	7,2 kVA
PRÚDOVÝ ROZSAH	30 A / 21,2V 160 A / 26,4 V
ZAŤAŽOVATEĽ	40% 160 A / 26,4 V 100% 101 A / 24 V
NAPÄTIE NAPRÁZDNO	67 V
PRACOVNÝ CYKLUS	40 %
ÚČINNOSŤ	80 %
ÚČINNÍK	0,73
TRIEDA IZOLÁCIE	F
TRIEDA OCHRANY	IP21S
ELEKTRODY	2,5 -4,0 mm
ROZMERY	310 x 195 x 230 mm
HMOTNOSŤ	4 kg

ČASTI VÝROBKU



POPIS PREDNÉHO PANELU	POPIS ZADNÉHO PANELU
	
1 Kontrolka upozorňujúcej na preťaženie / prehriatie	1 Vstupný kábel
2 Ukazovateľ napájania	2 Vypínač
3 Potenciometer	
4 Výstup – záporný pól	
5 Výstup – kladný pól	
6 Digitálny displej	





Príslušenstvo: zváračská maska + náhradné sklo, kladivko/kefa, uzemňovací kábel, MMA kábel

VYSVETLIVKY SYMBOLOV

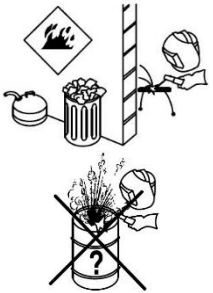
	Výrobok je v súlade s platnými európskymi smernicami a bola vykonaná metóda hodnotenia zhody týchto smerníc.
	Nevyhadzujte do bežného domového odpadu. Namiesto toho, ekologicky prijateľnou cestou sa obráťte na recyklačné strediská. Prosím venujte starostlivosť ochrane životného prostredia.
	Prečítajte si návod na použitie.
	Recyklovateľný výrobok
	Za tento obal uhradený finančný príspevok na spätný odber a jeho ďalšie spracovanie recykláciou.
	Zaobchádzajte so zariadením opatrne.
	Touto stranou nahor.
	Chráňte zariadenie pred vlhkom.
	Pozor krehké.

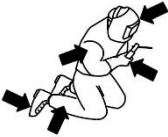
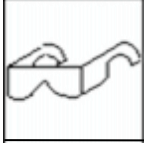
BEZPEČNOSTNÉ POKYNY

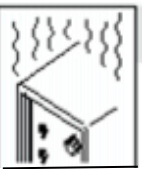
	<p><u>UPOZORNENIE: PRED POUŽITÍM ZVÁRACIEHO PRÍSTROJA SI POZORNE PREČÍTAJTE NÁVOD NA POUŽITIE!</u></p> <p>Používateľ musí byť dostatočne vyškolený na bezpečné použitie zváracieho prístroja a informovaný o rizikách spojených s postupmi pri zváraní oblúkom, o príslušných ochranných opatreniach a o postupoch v núdzovom stave.</p>
	<p>NEBEZPEČENSTVO ÚRAZU ELEKTRICKÝM PRÚDOM – MÔŽE SPÔSOBIŤ SMRŤ!</p> <ul style="list-style-type: none"> - Nedotýkajte sa elektrických častí, ktoré sú pod prúdom. - Pred vykonávaním servisných prác zariadenie vypnite a odpojte od zdroja elektrickej energie. Pokiaľ servisné práce vyslovene nevyžadujú nutnosť jeho zapnutia. - V prípade vykonávania opráv zo zapnutou zváračkou je nutné aby zo zariadením pracovali iba kvalifikovaní odborníci a dodržiavali všetky bezpečnostné opatrenia. - Pri práci nebuďte v kontakte so zemou. Používajte pracovnú podložku.
	<p>PLYNY, KTORÉ VZNIKAJÚ V PROCESE ZVÁRANIA MÔŽU POŠKODIŤ ZDRAVIE!</p> <ul style="list-style-type: none"> - Zabezpečte dostatočne vetranie. - Použite vhodné zariadenia na odsávanie plynov. - V prípade, že plyn nie je možné úplne odsáť noste počas práce vhodné dýchacie zariadenie.
	<p>OBLÚKOVÉ ŽIARENIE – MÔŽE POŠKODIŤ OČI A SPÁLIŤ KOŽU!</p> <ul style="list-style-type: none"> - Nikdy nezvárajte bez bezpečnostnej zvárackej kukly alebo okuliarov s ochranným filtrom, resp. s ochranným sklom a noste vhodný pracovný odev. Dávajte pozor, aby aj ostatné osoby nachádzajúce sa v pracovnom prostredí boli chránené pred žiarením.
	<p>NEBEZPEČENSTVO POŽIARU!</p> <ul style="list-style-type: none"> - Nezwárajte v blízkosti horľavých materiálov, alebo ak sa v atmosfére nachádza horľavý plyn, prach, alebo výpary. - Nezwárajte nádoby ktoré udržiavajú horľaviny, alebo uzatvorené kontajnery, ako sú tanky, sudy, alebo potrubia. - Neumiestňujte zariadenie na horľavé povrchy ani do ich blízkosti. - Zváračku neopravujte v blízkosti horľavín.

	<p>HLUK – NADMERNÝ HLUK MÔŽE POŠKODIŤ UŠI.</p> <ul style="list-style-type: none"> - Pri práci noste ochranné chrániče sluchu. - Upozornite aj ostatné osoby nachádzajúce sa v pracovnom prostredí na zvýšenú hlučnosť.
	<ul style="list-style-type: none"> - Pri práci používajte kompletnú ochranu tela.
	<p>LETIACE KOVOVÉ ČASTI MÔŽU PORANIŤ OČI.</p> <ul style="list-style-type: none"> - Pri práci noste ochranné okuliare a ochranný kryt.
	<p>HORÚCE ČASTI MÔŽU SPÔSOBIŤ ŤAŽKÉ POPÁLENINY.</p> <ul style="list-style-type: none"> - Nedotýkajte sa horúcich častí holými rukami. - Pred manipuláciou so zväračkou ju nechajte úplne vychladnúť.
	<ul style="list-style-type: none"> - Zväračku zdvíhajte a prenášajte iba za popruh. Nezdvíhajte ju uchopením za príslušenstvo. - Počas prepravy je zakázané stáť pod zariadením.
	<p>NADMERNÉ POUŽÍVANIE MÔŽE SPÔSOBIŤ PREHRIATIE ZVÁRAČKY</p> <ul style="list-style-type: none"> - Po ukončení pracovného cyklu nechajte zariadenie vychladnúť. - Skôr ako budete opätovne vykonávať zváranie znížte zvärací prúd alebo pracovný cyklus. - Neblokujte vetracie otvory zväračky.
	<ul style="list-style-type: none"> - Nepoužívajte zväračku vo vlhkom, mokrom prostredí alebo za dažďa.

MONTÁŽ A POUŽITIE

- Indukčný výkon je vybavený funkciou kompenzácie zdroja napätia. Aj v prípade výkyvu výstupného napätia v hodnote +/- 15% je prevádzka stále v norme.
- Pri používaní predlžovacieho kábla zvolte väčší profil kábla aby sa zabránilo úbytku napätia. Ak je predlžovací kábel príliš dlhý (> 50 m), môže to výrazne ovplyvniť výkon oblúka.
- Uistite sa, že nie je zablokovaný alebo zakrytý prívod vzduchu do chladiaceho systému.
- Namontujte držiak elektródy a uzemňovaciu svorku.
- Pri montáži dávajte pozor na polaritu.

ZVÁRANIE MMA

Takmer všetky obalené elektródy sa pripájajú ku kladnému pólu (+) zdroja. Len vo výnimočných prípadoch (kyslé elektródy) sa pripájajú k zápornému pólu (-).

ZVÁRANIE JEDNOSMERNÝM PRÚDOM

Zapojenie zväracieho kábla:

- Na konci zväracieho kábla je upevnená špeciálna zvierka slúžiaca na uchytenie obnaženej časti elektródy.
- Zvärací kábel je potrebné pripojiť ku kladnému pólu(+).

Zapojenie uzemňovacieho kábla:

- Zvoľte si uzemňovací kábel, ktorého prierez nie je menší ako 4 mm².
- Uzemňovací kábel je potrebné pripojiť ku zváranému dielu, alebo ku kovovému stolu, na ktorom je diel uložený, čo najbližšie k vytváranému spoju.
- Uzemňovací kábel je potrebné pripojiť ku zápornému pólu(-).

Odporúčane rady:

- Zasuňte konektory zvracích káblov až na doraz a pevne ich zaskrutkujte kvôli zaisteniu dokonalého elektrického kontaktu. V opačnom prípade bude dochádzať k prehrievaniu samotných konektorov, čo spôsobí ich rýchle opotrebenie a stratu účinnosti.
- Používajte čo najkratšie možné káble.
- Pre zvod zvracieho prúdu nepoužívajte namiesto uzemňovacieho kábla kovové štruktúry, ktoré nie sú súčasťou opracovávaného dielu. Ohrozíte tým bezpečnosť, ako aj znížite kvalitu zvaru.
- Pripojte zváračku k zdroju elektrickej energie. Predtým ako zváračku pripojíte k zdroju elektrickej energie sa uistite, že napätie vo vašej elektrickej zásuvke zodpovedá napätiu uvedenému na štítku zariadenia.
- Stlačte vypínač do polohy „ON“ na prednom paneli, digitálny displej zobrazí súčasne nastavený prúd. Zároveň by sa mal roztočiť ventilátor chladenia čo potvrdzuje, že zváračka je zapnutá.
- Nastavte prúd zvárania na základe veľkosti opracovaného materiálu, priemeru elektródy a požiadavkám na spracovanie.
- Upevnite elektródu k držiaku elektród. Zariadenie je pripravené na ručné zváranie.

Súvislosť medzi priemerom elektród a prúdom

ELEKTRODA	φ 2.5	φ 3.2	φ 4.0	φ 5.0
PRÚD	70 – 100 A	110 – 160 A	170 – 220 A	230 – 280 A

UPOZORNENIA A PREVENTÍVNE OPATRENIA

1. Prostredie

- Zváranie je možné uskutočňovať v relatívne suchom prostredí a vlhkosť vzduchu musí byť nižšia ako 90%.
- Teplota prostredia od -10 °C do 40 °C.
- Nezárajte počas silného slnečného žiarenia, alebo dažďu. Zabráňte vstupu vody, alebo dažďu do zváračky.
- Vyhnite sa zváraniu v prašnom a korozívnom prostredí.
- Nezárajte vo veternom prostredí.

2. Bezpečnostné upozornenia

- Zváračka je vybavená proti napäťovou ochranou a ochranou proti prehriatiu. Zváračka sa automaticky vypne ak je prekročené štandardné napätie, alebo teplota. Používanie zváračky v neštandardných podmienkach (napr. vyššie napätie) spôsobí skrátenie jej životnosti, alebo dokonca pokazenie. Preto venujte dostatočnú pozornosť nasledujúcim opatreniam:

- **Zabezpečte dobrý prívod vzduchu**

- Je potrebné zabezpečiť dobré podmienky pre chladenie zariadenia. Užívateľ sa musí postarať aby správne pracoval ventilátor a ponechal aspoň 30 cm voľného miesta v okolí zváračky.

- **Zákaz preťaženia**

- Udržiavajte zvrací prúd menší ako je maximálne zaťaženie. V prípade prekročenia maximálneho zaťaženia sa skraca životnosť zariadenia, prípadne sa zariadenie pokazí.

- **Zákaz prepätia**

- Ak napätie prekročí povolenú hodnotu, môže sa pokaziť zariadenie. Užívateľ by mal zabezpečiť preventívne opatrenia.

- Každé zariadenie je vybavené uzemňovacími svorkami a nálepkami s označeniami. Zvoľte si uzemňovací kábel, ktorého prierez nie je menší ako 4 mm².

- V prípade prehriatia zariadenia sa zváračka automaticky zastaví, čo spôsobí tepelná poistka a rozsvieti sa kontrolka prehriatia. V tomto prípade nemusíte vypínať zariadenie, nechajte ho zapnuté a ventilátor začne s jeho ochladzovaním. Po ochladení zhasne kontrola prehriatia a zváračku je možné opäť používať.

ÚDRŽBA

UPOZORNENIE! Každá údržba a oprava musí byť vykonávaná na zariadení, ktoré je úplne odpojené od elektrického napätia. Pred údržbou zariadenie vypnite a vyťahnite zástrčku z elektrickej zásuvky.

- Pravidelne zariadenie stlačeným vzduchom vyfúkajte od prachu.

- Prúd vzduchu musí byť v primeranej sile, aby nepoškodil, alebo nezničil malé súčiastky zariadenia.
- Do zariadenia sa nesmie dostať žiadna voda ani para. V prípade, že sa tak stane zariadenie utrite do sucha. Pomocou ohmmetra zmerajte izoláciu. Uistite sa, že je všetko v poriadku a až potom môžete začať zvärať.
- Zariadenie uskladnite na relatívne suché miesto.

UPOZORNENIE! Neprofesionálne a neopatrné pokusy o opravu môžu viesť k rozšíreniu pokazenej oblasti zariadenia a spôsobiť ťažkosti pri profesionálnej oprave. Príslušenstvo a zariadenie v odkrytom stave je nebezpečné, akýkoľvek priamy, alebo nepriamy kontakt spôsobí vážny úraz elektrickým prúdom, prípadne smrť.

Poznámka: Opravy užívateľa vykonávané na zariadení počas záručnej doby spôsobia zrušenie nároku na reklamáciu a opravy poskytované autorizovaným servisom.

RIEŠENIE PROBLÉMOV

Problémy, ktoré sa môžu vyskytnúť môžu mať súvislosť s náhradnými dielmi, zväracím materiálom, prostredím, alebo napájaním. Vyvarujte sa prosím týmto problémom.

1. Ťažké naštartovanie a rýchle zhasne oblúka:

- Uistite sa, že zväracia elektróda je dobrej kvality.
- Elektróda ktorá netuhne môže spôsobiť nestabilitu oblúku a zlú kvalitu zvárania.
- Pri použití dlhšieho napájacieho kábla sa znižuje zvärací výkon. Odporúčame používať kratšie káble.

2. Výstupný prúd nespĺňa požadovanú hodnotu

- Nekvalitný zdroj napájania spôsobí nedosiahnutie požadovanej hodnoty.

3. Počas zvárania je nestabilný prúd

- Môže to byť spôsobené:
 - Nestabilným zdrojom napätia.
 - Poškodené napájanie.

4. Zvýšené množstvo iskier:

- Používate malú elektródu s nastaveným vysokým prúdom.
- Nesprávna polarita.

SCHÉMA ZAPOJENIA RIADIACEJ DOSKY

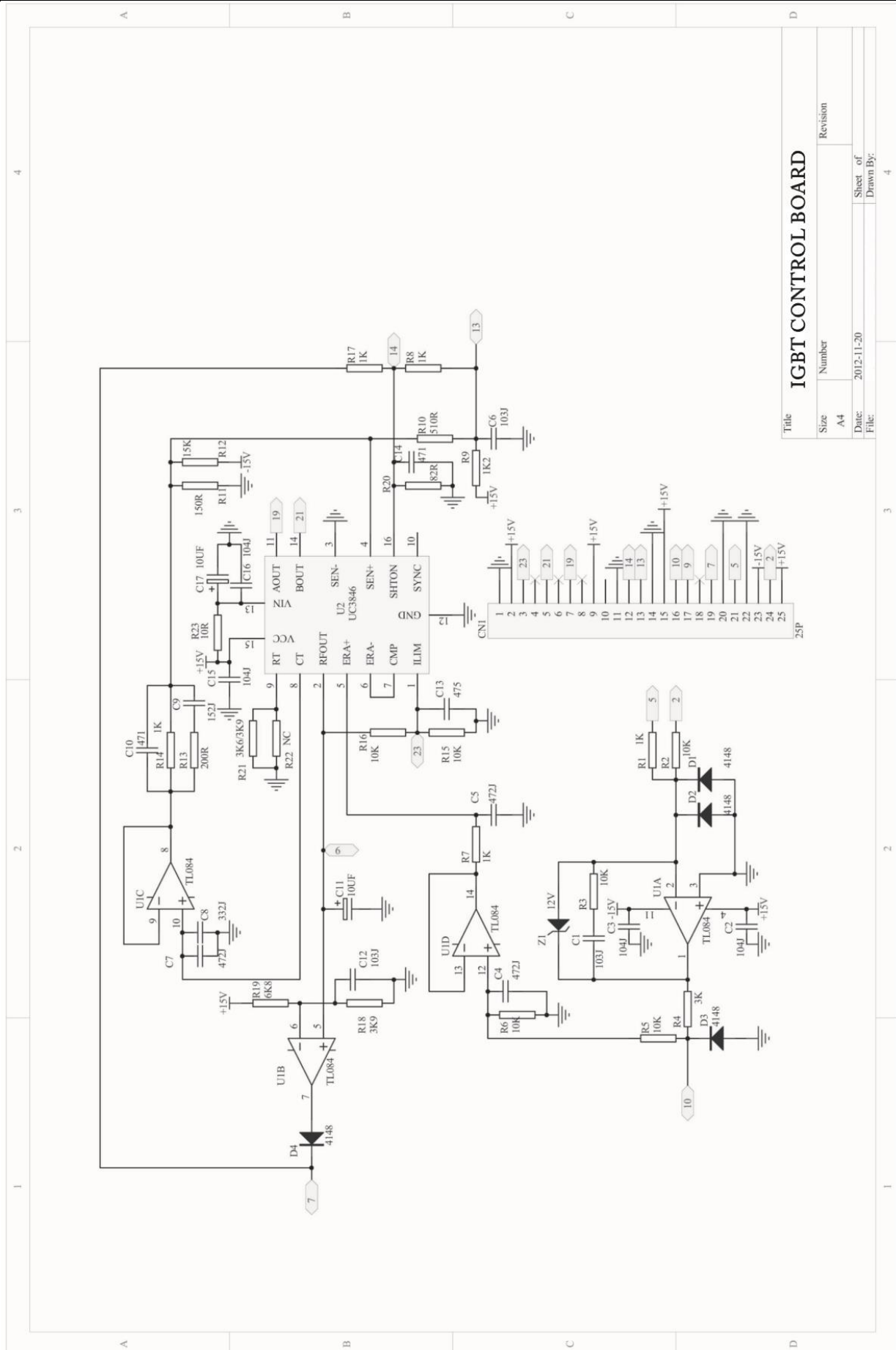

Title		Revision	
Size	Number	Sheet of	Revision
A4		2012-11-20	
Date:		Drawn By:	
File:			

OCHRANA ŽIVOTNÉHO PROSTREDIA



Symbol prečiarknutej nádoby na odpad na produktoch alebo v sprievodných dokumentoch znamená, že použité elektrické a elektronické výrobky nesmú byť pridané do bežného komunálneho odpadu. Pre správnu likvidáciu, obnovu a recykláciu doručte tieto výrobky na určené zberné miesta, kde budú prijaté zdarma. Alternatívne v niektorých krajinách môžete vrátiť svoje výrobky miestnemu predajcovi pri kúpe ekvivalentného nového produktu. Správnou likvidáciou tohto produktu pomôžete zachovať cenné prírodné zdroje a napomáhate prevencii potenciálnych negatívnych dopadov na životné prostredie a ľudské zdravie, čo by mohli byť dôsledky nesprávnej likvidácie odpadov. Ďalšie podrobnosti si vyžiadajte od miestneho úradu alebo najbližšieho zberného miesta. Pri nesprávnej likvidácii tohto druhu odpadu môžu byť v súlade s národnými predpismi udelené pokuty.

EU VYHLÁSENIE O ZHODE

EU DECLARATION OF CONFORMITY

vydané/issued by

Výrobca/Producer: Zhejiang Laoshidun Welding Equipment Co., Ltd.
Sídlo/Seated: Xiacheng Mechanical Industrial Area, Wugen Town, Wenling City,
Zhejiang Province, P.R.C.

Represented by: SLOVAKIA TREND EXPORT - IMPORT, s.r.o.
Sídlo/Seated: Michalovská 87/1414, Sobrance 07301, Slovensko
IČO/ID Nr: 46512250

vyhlasuje, na vlastnú zodpovednosť, že následne označené zariadenie na základe svojej koncepcie a konštrukcie, rovnako ako do obehu uvedené vyhotovenie, zodpovedá základným bezpečnostným požiadavkám príslušných legislatívnych predpisov/
hereby declares that this appliance is in compliance with all basic safety requirements of all relevant directives.

Zváračka / Welding Machine ST WELDING MINI-160, 230V, 50 Hz, 160A, IP21S
Typ/Type: MINI-160

bola navrhnutá a vyrobená v zhode s nasledujúcimi normami/was constructed and produced in compliance with following standards:

EN 60974-1:2012
EN 60974-10:2014+A1:2015
EN 50445:2008
EN 61000-3-11:2000
EN 61000-3-12:2011

a nasledujúcimi predpismi (všetko v platnom znení)/and all relevant directives (all in compliance):

2014/30/EU EMCD
2014/35/EU LVD
2011/65/EC

Všetky súbory technickej dokumentácie sa nachádzajú k nahliadnutiu na adrese: /All related technical documentation and test report are available for checking at seat of company on following address: Slovakia TREND Export – Import s.r.o, Michalovská 87/1414, 073 01 Sobrance, Slovenská Republika

Last two digits when product has been introduced on market
/ Posledné dve číslice roka, kedy bol výrobok označený značkou

CE: 19

SLOVAKIA TREND EXPORT - IMPORT, s.r.o.
Michalovská 87/1414
073 01 SOB RANCE
IČO: 46512250
DIČ: 2023403371



Sobrance 4.7.2019

Dátum a miesto vydania vyhlásenia

.....
meno, priezvisko a podpis, pečiatka
Ing. Slavomír Čižmár, obchodný riaditeľ



Záručný list / Warranty

Výrobné číslo:	Dátum predaja:	Podpis a pečiatka predajcu:

Meno zákazníka (názov firmy):	Adresa zákazníka (sídlo firmy):

Zákazník svojím podpisom potvrdzuje, že mu bolo zariadenie predvedené a vysvetlené, že bol oboznámený s návodom na obsluhu, nasadením a užívaním stroja a že mu zariadenie bolo vydané kompletne.	Podpis zákazníka:

Záznamy o reklamáciách- záručných opravách

Dátum prijatia reklamácie:	Dátum ukončenia reklamácie:	Evidenčné číslo reklamácie:	Podpis prevedenej záručnej opravy (Záznam o neoprávnenej reklamácie)	Pečiatka servisného technika:

Podmienky záruky

- Dodávateľ poskytuje na tento výrobok záručnú dobu uvedenú v tomto záručnom liste za podmienok dodržania spôsobu používania a skladovania výrobku v súlade s platnými podmienkami a normami, ako i návodom na obsluhu. Záručná doba začína plynúť od dátumu predaja. Záruka na batérie je 12 mesiacov.
- Predĺžená záručná doba 5 rokov sa poskytuje na výrobok za podmienok, že tento výrobok je dodávateľom označený v zozname výrobkov s predĺženou zárukou, konečným zákazníkom je spotrebiteľ a výrobok nebude používaný na komerčné nasadenie. Predĺžená záruka je podmienená pravidelnými servisnými prehliadkami v autorizovaných servisných strediskách dodávateľa.
- Záručná doba sa predlžuje o dobu, počas ktorej bol výrobok v záručnej oprave a je o tom uvedený záznam v zozname o záručných opravách tohto záručného listu. Právo na záručnú opravu si spotrebiteľ môže uplatniť v niektorom autorizovanom servisnom stredisku, podľa priloženého zoznamu „A“ servisných stredísk. Servisné strediská „B“ prevádzajú záručné opravy len na výrobky, ktoré boli predané v ich prevádzkach. Zoznam servisných stredísk je pravidelne aktualizovaný u predajcov a na stránke dovozu: www.strendpro.sk.
- Záručné stredisko je povinné zabezpečiť záručnú opravu v zákonom stanovenej lehote. Zákonom stanovená lehota na vybavenie reklamácie začína plynúť nasledujúcim dňom po dátume prijatia reklamácie v servisnom stredisku.
- Bezplatná záručná oprava nemôže byť uplatňovaná ak ide o poruchy, ktoré boli spôsobené používaním výrobku v rozpore s ustanoveniami uvedenými v návode na obsluhu, nesprávnou manipuláciou, mechanickým poškodením, bežným mechanickým opotrebením dielov spôsobeným prevádzkou stroja, vinou obsluhy, živelnou pohromou, neoprávneným zásahom do výrobku, poruchy zapríčinené použitím nevhodných náhradných dielov, použitím nevhodného paliva, a zrejme preťaženie stroja v dôsledku trvalého prekračovania hornej hranice výkonu. Práce spojené s čistením, základnou údržbou, ošetrovaním alebo nastavením zariadenia, ktoré môže viesť k obsluhu a sú uvedené v návode na obsluhu, nespádajú do rozsahu záruky.
- Za bežné opotrebenie dielov sa považuje hlavne opotrebenie: všetkých rotujúcich a pohyblivých častí, rezných častí a ich krytov, strižných skrutiek a klinov, prevodových a klinových remeňov, reťazových prevodov, trecie plochy brzd a spojok, dezény pneumatík a diely bežnej údržby ako sú: vzduchové, hydraulické a olejové filtre, zapalovacie sviečky, olejové a chladiace náplne.
- Z predĺženej záruky sú vyňaté časti strojov a zariadení, na ktoré ich konkrétny výrobca poskytuje kratšiu záruku ako dodávateľ na samotný výrobok, v ktorom sú namontované. Do tejto kategórie častí patria: akumulátory, žiarovky a podobne.
- Právo uplatniť nároky plynúce zo záruky má vlastník výrobku, pokiaľ tak urobí najneskôr v posledný deň záručnej doby.
- Pri reklamáciách sa postupuje podľa príslušných ustanovení Občianskeho zákonníka a Zákona o ochrane spotrebiteľa.
- Servisné prehliadky, ktoré sú podmienkou predĺženej 5 ročnej záruky, musia byť prevádzané len v autorizovanom servisnom stredisku dodávateľa, v pravidelných intervaloch a obdobie medzi jednotlivými prehliadkami nesmie prekročiť dobu 12 mesiacov. Prvá servisná prehliadka musí byť vykonaná najneskôr do 12 mesiacov od dátumu predaja výrobku. Servisné prehliadky vykonávajú servisné strediská v období posledných troch a prvých dvoch mesiacoch kalendárneho roku. Každá servisná prehliadka musí byť zaznamenaná v tomto záručnom liste s uvedeným dátumom prehliadky, podpisom a pečiatkou servisného strediska. Servisnou prehliadkou sa rozumie kontrola stroja, výmena náplní a filtrov podľa odporúčenia výrobcu, výmena opotrebených a poškodených dielov, ktoré môžu ovplyvniť poškodenie alebo opotrebenie iných dielov a samotné nastavenie stroja. Úkon servisnej prehliadky a použitý materiál sa účtuje podľa platného cenníka servisného strediska.

Pri uplatňovaní reklamácie je reklamujúci povinný predložiť k reklamácií čistý výrobok, doklad o kúpe alebo vyplnený a potvrdený záručný list. V prípade predĺženej záruky, záznamy o servisných prehliadkach a daňové doklady za jednotlivé prehliadky. Pri nesplnení niektorej z podmienok predĺženej záruky uvedenej v tomto záručnom liste, sa na výrobok poskytuje záručná doba 2 roky.

ZÁRUČNÝ A POZÁRUČNÝ SERVIS VYKONÁVA SPLNOMOCNENÝ ZÁSTUPCA VÝROBCU

Splnomocnený zástupca výrobcu: Slovakia Trend Export-Import s.r.o., Michalovská 87/1414, 073 01 Sobrance

Fax: (056) 652-2329 Tel: 0915 392 687 E-mail: servis@slovakia-trend.sk

SVÁŘECÍ INVERTOR

POUŽITÍ

Svářečka slouží pro svařování nerezové, legované, uhlíkové oceli, mědi a jiných barevných kovů. Svářečka může být použita ve vysokých nadmořských výškách, v exteriéru i interiéru.

Zařízení používejte pouze na předepsané účely. Jakékoliv jiné použití je považováno jako případ nesprávného použití. Uživatel / obsluha a ne výrobce bude zodpovědný za jakékoliv poškození nebo zranění způsobené tímto nesprávným používáním. Pamatujte si, že toto zařízení nebylo navrženo pro komerční nebo průmyslové použití. Záruka nebude platná pokud bude zařízení používáno pro komerční, průmyslové nebo podobné účely.

TECHNICKÉ PARAMETRY





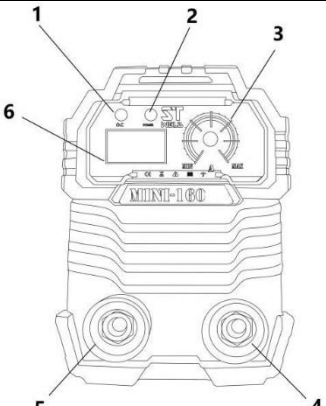
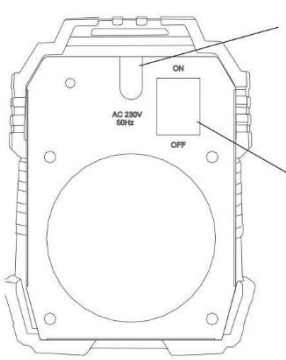



MODEL	MINI-160
NAPĚTÍ / FREKVENCE	230 V / 50 Hz
VSTUPNÍ VÝKON	7,2 kVA
PROUDOVÝ ROZSAH	30 A / 21,2V 160 A / 26,4 V
ZATĚŽOVATEL	40% 160 A / 26,4 V 100% 101 A / 24 V
NAPĚTÍ NAPRÁZDNO	67 V
PRACOVNÍ CYKLUS	40 %
ÚČINNOST	80 %
ÚČINÍK	0,73
TŘÍDA IZOLACE	F
TŘÍDA OCHRANY	IP21S
ELEKTRODY	2,5 -4,0 mm
ROZMĚRY	310 x 195 x 230 mm
HMOTNOST	4 kg

ČÁSTI VÝROBKU



POPIS PŘEDNÍHO PANELU		POPIS ZADNÍHO PANELU	
	1 Kontrolka upozorňující na přetížení / přehřátí		1 Vstupní kabel
	2 Ukazatel napájení		2 Vypínač
	3 Potenciometr		
	4 Výstup – záporný pól		
	5 Výstup – kladný pól		
	6 Digitální-displej		





Příslušenství: svářečská maska + náhradní sklo, kladívko / kartáč, uzemňovací kabel, MMA kabel

VYSVĚTLIVKY SYMBOLŮ

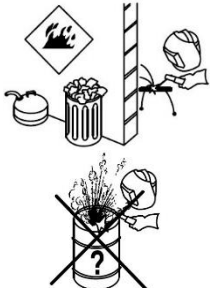
	Výrobek je v souladu s platnými evropskými směrnici a byla provedena metoda hodnocení shody těchto směrnic.
	Nevyhazujte do běžného domovního odpadu. Namísto toho, ekologicky přijatelnou cestou se obraťte na recyklační střediska. Prosím věnujte péči ochraně životního prostředí.
	Přečtěte si návod k použití.
	Recyklovatelný výrobek
	Za tento obal uhrazen finanční příspěvek na zpětný odběr a jeho další zpracování recyklací.
	Zacházejte se zařízením opatrně.
	Touto stranou nahoru.
	Chraňte zařízení před vlhkem.
	Pozor křehké.

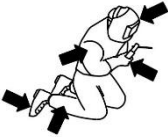
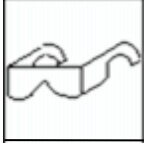
BEZPEČNOSTNÍ POKYNY

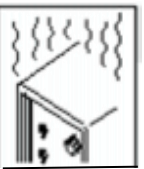
	<p><u>UPOZORNĚNÍ: PŘED POUŽITÍM SVAŘOVACÍHO PŘÍSTROJE SI POZORNĚ PŘEČTĚTE NÁVOD K POUŽITÍ!</u></p> <p>Uživatel musí být dostatečně vyškolen pro bezpečné použití svařovacího přístroje a informován o rizicích spojených s postupy při svařování obloukem, o příslušných ochranných opatřeních a o postupech v nouzovém stavu.</p>
	<p>NEBEZPEČÍ ÚRAZU ELEKTRICKÝM PROUDEM - MŮŽE ZPŮSOBIT SMRT!</p> <ul style="list-style-type: none"> - Nedotýkejte se elektrických částí, které jsou pod proudem. - Před prováděním servisních prací zařízení vypněte a odpojte od zdroje elektrické energie. Pokud servisní práce vysloveně nevyžadují nutnost jeho zapnutí. - V případě provádění oprav ze zapnutou svářečkou je nutné aby ze zařízením pracovali pouze kvalifikovaní odborníci a dodržovali všechna bezpečnostní opatření. - Při práci nebuďte v kontaktu se zemí. Používejte pracovní podložku.
	<p>PLYNY, KTERÉ VZNIKAJÍ V PROCESU SVAŘOVÁNÍ MOHOU POŠKODIT ZDRAVÍ!</p> <ul style="list-style-type: none"> - Zajistěte dostatečně větrání. - Použijte vhodné zařízení k odsávání plynů. - V případě, že plyny není možné zcela odsát noste během práce vhodné dýchací zařízení.
	<p>OBLOUKOVÉ ZÁŘENÍ - MŮŽE POŠKODIT OČI A SPÁLIT KŮŽI!</p> <ul style="list-style-type: none"> - Nikdy nesvařujte bez bezpečnostní svářečské kukly nebo brýlí s ochranným filtrem, resp. s ochranným sklem a noste vhodný pracovní oděv. Dávejte pozor, aby i ostatní osoby nacházející se v pracovním prostředí byly chráněny před zářením.
	<p>NEBEZPEČÍ POŽÁRU!</p> <ul style="list-style-type: none"> - Nesvařujte v blízkosti hořlavých materiálů, nebo se v atmosféře nachází hořlavý plyn, prach, nebo výpary. - Nesvařujte nádoby které udržují hořlaviny nebo uzavřené kontejnery, jako jsou tanky, sudy, nebo potrubí. - Neumísťujte zařízení na hořlavé povrchy ani do jejich blízkosti. - Svářečku neopravujte v blízkosti hořlavin.

	<p>HLUK - NADMĚRNÝ HLUK MŮŽE POŠKODIT UŠI.</p> <ul style="list-style-type: none"> - Při práci noste ochranné chrániče sluchu. - Upozorněte ostatní osoby nacházející se v pracovním prostředí na zvýšenou hlučnost.
	<ul style="list-style-type: none"> - Při práci používejte kompletní ochranu těla.
	<p>LETÍCÍHO KOVOVÉ ČÁSTI MOHOU PORANIT OČI.</p> <ul style="list-style-type: none"> - Při práci noste ochranné brýle a ochranný kryt.
	<p>HORKÉ ČÁSTI MOHOU ZPŮSOBIT TĚŽKÉ POPÁLENINY.</p> <ul style="list-style-type: none"> - Nedotýkejte se horkých částí holýma rukama. - Před manipulací se svářečkou ji nechte úplně vychladnout.
	<ul style="list-style-type: none"> - Svářečku zvedejte a přenášejte pouze za popruh. Nezvedejte ji uchopením za příslušenství. - Během přepravy je zakázáno stát pod zařízením.
	<p>NADMĚRNÉ POUŽITÍ MŮŽE ZPŮSOBIT PŘEHŘÁTÍ SVÁŘEČKY</p> <ul style="list-style-type: none"> - Po ukončení pracovního cyklu nechte zařízení vychladnout. - Než budete znovu provádět svařování snižte svařovací proud nebo pracovní cyklus. - Neblokujte větrací otvory svářečky.
	<ul style="list-style-type: none"> - Nepoužívejte svářečku ve vlhkém, mokřém prostředí nebo za deště.

MONTÁŽ A POUŽITÍ

- Indukční výkon je vybaven funkcí kompenzace zdroje napětí. I v případě výkyvu výstupního napětí v hodnotě +/- 15% je provoz stále v normálu.
- Při používání prodlužovacího kabelu zvolte větší profil kabelu aby se zabránilo úbytku napětí. Pokud je prodlužovací kabel příliš dlouhý (> 50 m), může to výrazně ovlivnit výkon oblouku.
- Ujistěte se, že není zablokovaný nebo zakryt přívod vzduchu do chladicího systému.
- Namontujte držák elektrody a zemnicí svorku.
- Při montáži dávejte pozor na polaritu.

SVAŘOVÁNÍ MMA

Téměř všechny obalené elektrody se připojují ke kladnému pólu (+) zdroje
 Jen ve výjimečných případech (kyselé elektrody) se připojují k zápornému pólu (-).

SVAŘOVÁNÍ STEJNOSMĚRNÝM PROUDEM

Zapojení svařovacího kabelu:

- Na konci svařovacího kabelu je upevněna speciální svěrka sloužící k uchycení obnažené části elektrody.
- Svařovací kabel je třeba připojit ke kladnému pólu (+).

Zapojení uzemňovacího kabelu:

- Zvolte si uzemňovací kabel, jehož průřez není menší než 4 mm².
- Uzemňovací kabel je třeba připojit ke svařovanému dílu nebo ke kovovému stolu, na kterém je díl uložen, co nejbližší k vytvářenému spoji.
- Uzemňovací kabel je třeba připojit ke zápornému pólu (-).

Doporučené rady:

- Zasuňte konektory svařovacích kabelů až na doraz a pevně je zašroubujte kvůli zajištění dokonalého elektrického kontaktu. V opačném případě bude docházet k přehřívání samotných konektorů, což způsobí jejich rychlé opotřebení a ztrátu účinnosti.
- Používejte co nejkratší možné kabely.
- Pro svod svařovacího proudu nepoužívejte namísto uzemňovacího kabelu kovové struktury, které nejsou součástí opracovávaného dílu. Ohrozíte tím bezpečnost i snížíte kvalitu svaru.
- Připojte svářečku ke zdroji elektrické energie. Než svářečku připojíte ke zdroji elektrické energie se ujistěte, že napětí ve vaší elektrické zásuvce odpovídá napětí uvedenému na štítku zařízení.
- Stiskněte vypínač do polohy "ON" na předním panelu, digitální displej zobrazí současně nastavený proud. Zároveň by měl roztočit ventilátor chlazení což potvrzuje, že svářečka je zapnutá.
- Nastavte proud svařování na základě velikosti opracovávaného materiálu, průměru elektrody a požadavkům na zpracování.
- Upevněte elektrodu k držáku elektrod. Zařízení je připraveno k ruční svařování.

Souvislost mezi průměrem elektrod a proudem

ELEKTRODA	φ 2.5	φ 3.2	φ 4.0	φ 5.0
PROUD	70 – 100 A	110 – 160 A	170 – 220 A	230 – 280 A

UPOZORNĚNÍ A PREVENTIVNÍ OPATŘENÍ

1. Prostředí

- Svařování lze provádět v relativně suchém prostředí a vlhkost vzduchu musí být nižší než 90%.
- Teplota prostředí od -10 °C do 40 °C.
- Nesvařujte během silného slunečního záření nebo dešti. Zabraňte vstupu vody, nebo dešti do svářečky.
- Vyhněte se svařování v prašném a korozivním prostředí.
- Nesvařujte ve větrném prostředí.

2. Bezpečnostní upozornění

- Svářečka je vybavena proti napěťovou ochranou a ochranou proti přehřátí. Svářečka se automaticky vypne pokud je překročeno standardní napětí, nebo teplota. Používání svářečky v nestandardních podmínkách (např. Vyšší napětí) způsobí zkrácení její životnosti, nebo dokonce zkažení. Proto věnujte dostatečnou pozornost následujícím opatřením:

- **Zajistěte dobrý přívod vzduchu**

- Je třeba zajistit dobré podmínky pro chlazení zařízení. Uživatel se musí postarat aby správně pracoval ventilátor a ponechal alespoň 30 cm volného místa v okolí svářečky.

- **Zákaz přetížení**

- Udržujte svařovací proud menší než je maximální zatížení. V případě překročení maximálního zatížení se zkracuje životnost zařízení, případně se zařízení poškodí.

- **Zákaz přepětí**

- Pokud napětí překročí povolenou hodnotu, může se pokazit zařízení. Uživatel by měl zajistit preventivní opatření.

- Každé zařízení je vybaveno uzemňovacími svorkami a nálepkami s označeními. Zvolte si uzemňovací kabel, jehož průřez není menší než 4 mm².

- V případě přehřátí zařízení se svářečka automaticky zastaví, což způsobí tepelná pojistka a rozsvítí se kontrolka přehřátí. V tomto případě nemusíte vypínat zařízení, nechte jej zapnuté a ventilátor začne s jeho ochlazováním. Po ochlazení zhasne kontrola přehřátí a svářečku je možné opět používat.

ÚDRŽBA

UPOZORNĚNÍ! Každá údržba a oprava musí být prováděna na zařízení, které je zcela odpojeno od elektrického napětí. Před údržbou zařízení vypněte a vytáhněte zástrčku z elektrické zásuvky.

- Pravidelně zařízení stlačeným vzduchem vyfoukejte od prachu.
- Proud vzduchu musí být v přiměřené síle, aby nepoškodil nebo nezničil malé součástky zařízení.
- Do zařízení se nesmí dostat žádná voda ani pára. V případě, že se tak stane zařízení otřete do sucha. Pomocí ohmmetru změřte izolaci. Ujistěte se, že je vše v pořádku a až potom můžete začít svařovat.
- Zařízení uskladněte na relativně suché místo.

UPOZORNĚNÍ! Neprofesionální a neopatrné pokusy o opravu mohou vést k rozšíření pokažené oblasti zařízení a způsobit potíže při profesionální opravě. Příslušenství a zařízení v odkrytém stavu je nebezpečné, jakýkoli přímý nebo nepřímý kontakt způsobí vážný úraz elektrickým proudem, případně smrt.

Poznámka: Opravy uživatele prováděny na zařízení během záruční doby způsobí zrušení nároku na reklamaci a opravy poskytované autorizovaným servisem.

ŘEŠENÍ PROBLÉMŮ

Problémy, které se mohou vyskytnout mohou mít souvislost s náhradními díly, svařovacím materiálem, prostředím, nebo napájením. Vyvarujte se prosím tímto problémem.

1. Těžké nastartování a rychlé zhasne oblouku:

- Ujistěte se, že svařovací elektroda je dobré kvality.
- Elektroda která netuhne může způsobit nestabilitu oblouku a špatnou kvalitu svařování.
- Při použití delšího napájecího kabelu se snižuje svařovací výkon. Doporučujeme používat kratší kabely.

2. Výstupní proud nesplňuje požadovanou hodnotu

- Nekvalitní zdroj napájení způsobí nedosažení požadované hodnoty.

3. Během svařování je nestabilní proud

- Může to být způsobeno:
 - Nestabilního zdrojem napětí.
 - Poškozené napájení.

4. Zvýšené množství jisker:

- Používáte malou elektrodu s nastaveným vysokým proudem.
- Nesprávná polarita.

SCHÉMA ZAPOJENÍ ŘÍDÍCÍ DESKY

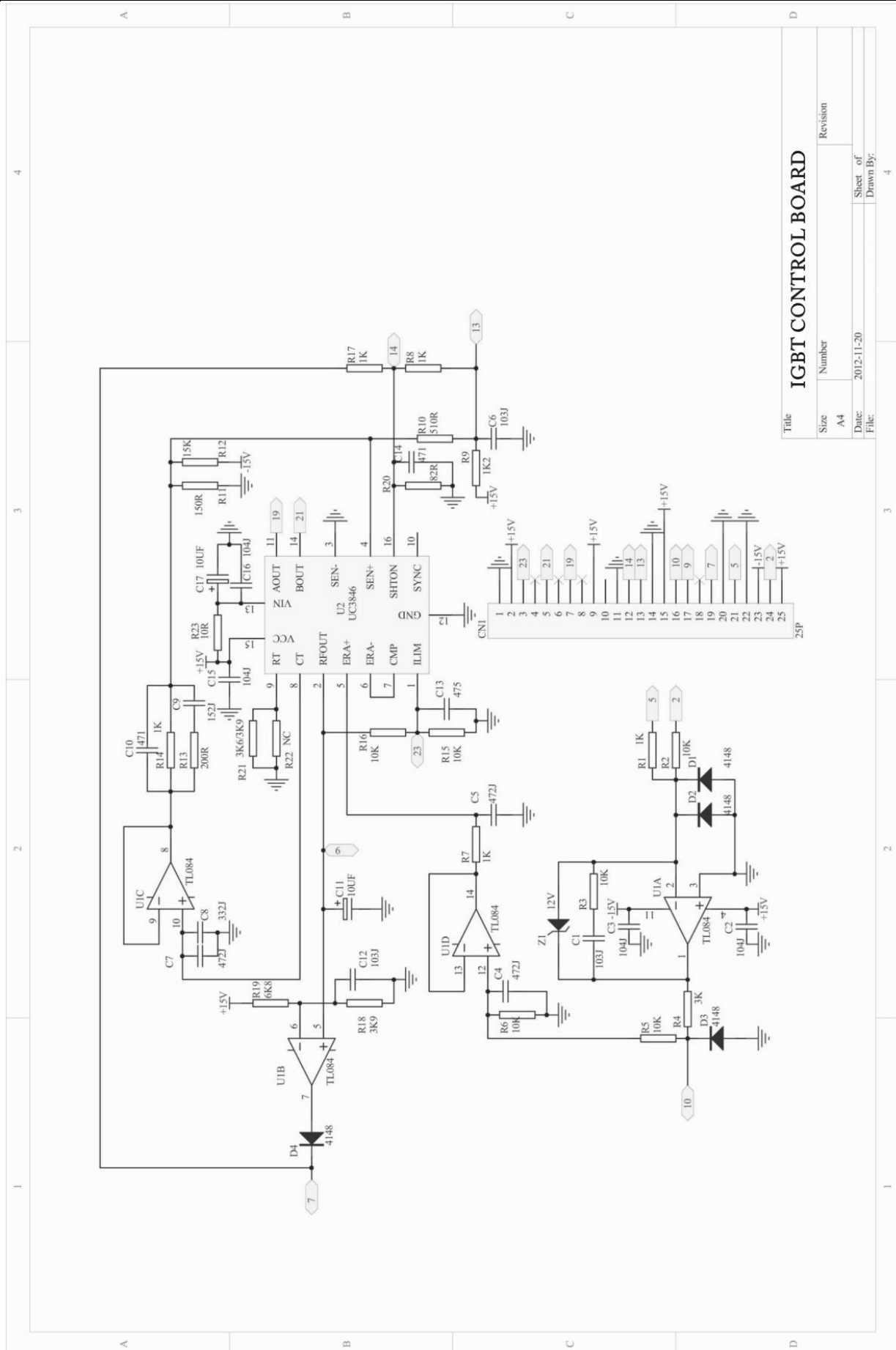

Title	
Size	Number
A4	
Date:	Revision
2012-11-20	
File:	Sheet of
	Drawn By:
	4

IGBT CONTROL BOARD

OCHRANA ŽIVOTNÍHO PROSTŘEDÍ



Symbol přeškrtnuté popelnice na produktech nebo v průvodních dokumentech znamená, že použité elektrické a elektronické výrobky nesmí být přidány do běžného komunálního odpadu. Pro správnou likvidaci, obnově a recyklaci doručte tyto výrobky na určená sběrná místa, kde budou přijata zdarma. Alternativně v některých zemích můžete vrátit své výrobky místnímu prodejci při koupi ekvivalentního nového produktu. Správnou likvidací tohoto produktu pomůžete zachovat cenné přírodní zdroje a napomáháte prevenci potenciálních negativních dopadů na životní prostředí a lidské zdraví, což by mohly být důsledky nesprávné likvidace odpadů. Další podrobnosti si vyžádejte od místního úřadu nebo nejbližšího sběrného místa. Při nesprávné likvidaci tohoto druhu odpadu mohou být v souladu s národními předpisy uděleny pokuty.



Záruční list / Warranty

Výrobní číslo:	Dátum prodeje:	Podpis a razítko prodejce:

Meno zákazníka (název firmy):	Adresa zákazníka (sídlo firmy):

Zákazník svým podpisem potvrzuje, že mu bylo zařízení předvedeno a vysvětleno, že byl seznámen s návodem k obsluze, nasazením a užíváním stroje a že mu zařízení bylo vydáno kompletní.	Podpis zákazníka:

Záznamy o reklamacích – záručních opravách

Dátum přijetí reklamace:	Datum ukončení reklamace:	Evidenční číslo reklamace:	Podpis převedené záruční opravy (Záznam o neoprávněné reklamace)	Razítko servisního technika:

Podmínky záruky

- Dodavatel poskytuje na tento výrobek záruční dobu uvedenou v tomto záručním listu za podmínek dodržení způsobu používání a skladování výrobku v souladu s platnými podmínkami a normami, jako i návodem k obsluze. Záruční doba začíná běžet od data prodeje. Záruka na baterie je 12 měsíců.
- Prodoužená záruční doba 5 let se poskytuje na výrobek za podmínek, že tento výrobek je dodavatelem označený v seznamu výrobků s prodouženou zárukou, konečným zákazníkům je spotřebitel a výrobek nebude používán na komerční nasazení. Prodoužená záruka je podmíněna pravidelnými servisními prohlídkami v autorizovaných servisních střediscích dodavatele.
- Záruční doba se prodoužuje o dobu, po kterou byl výrobek v záruční opravě a je o tom uveden záznam v seznamu o záručních opravách tohoto záručního listu. Právo na záruční opravu si spotřebitel může uplatnit v některém autorizovaném servisním středisku, podle příloženého seznamu A servisních středisek. Servisní střediska B převádějí záruční opravy pouze na produkty, které byly prodány v jejich provozech. Seznam servisních středisek je pravidelně aktualizován u prodejců a na stránce dovozu: www.strendpro.sk.
- Servisní středisko je povinné zajistit záruční opravu v zákonem stanovené lhůtě. Zákonem stanovená lhůta pro vyřízení reklamace začíná běžet dnem následujícím po datu přijetí reklamace v servisním středisku..
- Bezplatná záruční oprava nemůže být uplatňována pokud jde o poruchy, které byly způsobeny používáním výrobku v rozporu s ustanoveními uvedenými v návodu k obsluze, nesprávnou manipulací, mechanickým poškozením, běžným mechanickým opotřebením dílů způsobeným provozem stroje, vinou obsluhy, živelnou pohromou, neoprávněným zásahem do výrobku, poruchy zapříčiněné použitím nevhodných náhradních dílů, použitím nevhodného paliva, a zřejmě přetížení stroje v důsledku trvalého překračování horní hranice výkonu. Práce spojené s čištěním, základní údržbou, ošetřováním nebo nastavením zařízení, které může převést obsluha a jsou uvedeny v návodu k obsluze, nespádají do rozsahu záruky.
- Za běžné opotřebením dílů se zvaží hlavně opotřebením: všech rotujících a pohyblivých částí, řezných částí a jejich krytů, střížných šroubů a klínů, převodových a klínových řemenů, řetězových převodů, třecí plochy brzd a spojek, dezény pneumatik a díly běžné údržby jako jsou: vzduchové, hydraulické a olejové filtry, zapalovací svíčky, olejové a chladicí náplně.
- Z prodoužené záruky jsou vyjmuty části strojů a zařízení, na které je konkrétní výrobce poskytuje kratší záruku jako dodavatel na samotný výrobek, ve kterém jsou namontovány. Do této kategorie částí patří: akumulátory, žárovky a podobně.
- Právo uplatnit nároky plynoucí ze záruky má vlastník výrobku, pokud tak učiní nejpozději v poslední den záruční doby.
- Při reklamacích se postupuje podle příslušných ustanovení občanského zákoníku a Zákona o ochraně spotřebitele.
- Servisní prohlídky, které jsou podmínkou prodoužené 5 leté záruky, musí být prováděny pouze v autorizovaném servisním středisku dodavatele, v pravidelných intervalech a období mezi jednotlivými prohlídkami nesmí překročit dobu 12 měsíců. První servisní prohlídka musí být provedena nejpozději do 12 měsíců od data prodeje výrobku. Servisní prohlídky provádějí servisní střediska v období posledních tří a prvních dvou měsíců kalendářního roku. Každá servisní prohlídka musí být zaznamenána v tomto záručním listě s uvedeným datem prohlídky, podpisem a razítkem servisního střediska. Servisní prohlídkou se rozumí kontrola stroje, výměna náplní a filtrů dle doporučení výrobce, výměna opotřebených a poškozených dílů, které mohou ovlivnit poškození nebo opotřebením jiných dílů a samotné nastavení stroje. Úkon servisní prohlídky a použitý materiál se účtuje dle platného ceníku servisního střediska.

Při uplatňování reklamace je reklamující povinen předložit k reklamaci čistý a kompletní výrobek, doklad o koupi nebo vyplněný a potvrzený záruční list. V případě prodoužené záruky, záznamy o servisních prohlídkách a daňové doklady za jednotlivé prohlídky. Při nesplnění některé z podmínek prodoužené záruky uvedené v tomto záručním listu, se na výrobek poskytuje záruční doba 2 roky.

ZÁRUČNÍ A POZÁRUČNÍ SERVIS PROVÁDÍ ZÁSTUPCE VÝROBCE

Zplnomocněný zástupce výrobce: Slovakia Trend Export-Import s.r.o., Michalovská 87/1414, 073 01 Sobrance

Fax: (056) 652-2329 Tel: 0915 392 687 E-mail: servis@slovakia-trend.sk

INVERTERES HEGESZTŐ

HASZNÁLAT

A hegesztőgépet rozsdamentes, ötvözött, szénacél, réz és egyéb színesfémek hegesztésére használják. A hegesztő nagy magasságban, szabadban és beltérben használható

A berendezést csak az előírt célra használja. Minden más felhasználás helytelen felhasználásnak minősül. A felhasználó/ kezelő, és nem pedig a gyártó, lesz felelős a bármiféle meghibásodás, vagy sérülés esetén, ami ezen nem megfelelő használat miatt keletkezik. Ne feledje, hogy a készülék nem alkalmas kereskedelmi vagy ipari használatra. A garancia nem érvényes, amennyiben a berendezést kereskedelmi, ipari vagy más hasonló célra használja

TECHNIKAI PARAMÉTEREK





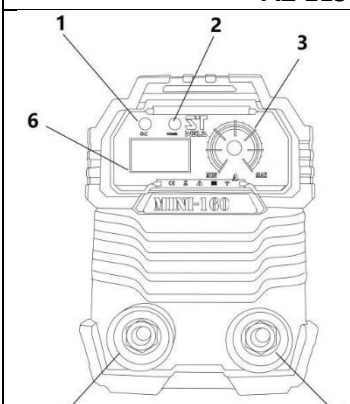
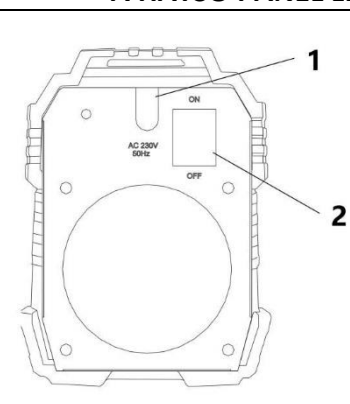



MODELL	MINI-160
FESZÜLTSG / FREKVENCIA	230 V / 50 Hz
BEMENŐ TELJESÍTMÉNY	7,2 kVA
ÁRAM KITERJEDÉS	30 A / 21,2V 160 A / 26,4 V
TERHELŐ	40% 160 A / 26,4 V 100% 101 A / 24 V
FESZÜLTSG ÜRESEN	67 V
MUNKA CIKLUS	40 %
HATÁLY	80 %
HATÁLY	0,73
A SZIGETELÉS OSZTÁLYA	F
A VÉDELEM OSZTÁLYA	IP21S
ELEKTRÓDA	2,5 -4,0 mm
MÉRET	310 x 195 x 230 mm
SÚLY	4 kg

A TERMÉK RÉSZEI



AZ ELSŐ PANEL LEÍRÁSA	A HÁTSÓ PANEL LEÍRÁSA
	
1 Túlterhelés / túlmelegedés figyelmeztető fény	1 Kimenő kábel
2 Teljesítményjelző	2 Kapcsoló
3 potenciométer	
4 Kimenet - negatív pólus	
5 Kimeneti - pozitív pólus	
6 Digitális kijelző	





Hozzávalók: hegesztő maszk + csere üveg, kalapács / kefe, földelő kábel, MMA kábel

JELMAGYARÁZAT

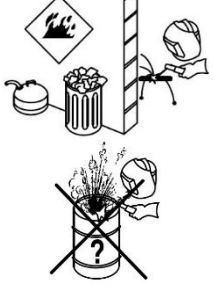
	A termék megfelel a vonatkozó európai irányelveknek, a azonosság értékelési módszer ezen irányelveken el lett végezve.
	Ne dobja a szokásos háztartási hulladékba. Ehelyett forduljon az újrahasznosító központokhoz környezetbarát útvonalon. Kérjük, vigyázzon a környezetvédelemre.
	Olvassa el a használati utasítást.
	Újrahasznosítható termék
	E csomag esetében a visszavételre és az újrafeldolgozásra történő további feldolgozásra nyújtott pénzügyi hozzájárulás.
	Kezelje a készüléket óvatosan.
	Ezzel az oldallal felfelé.
	Védje a készüléket a nedvességtől.
	Figyelem törékeny.

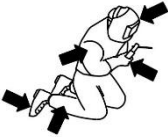
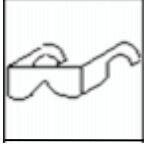
BISZTONSÁGI ELŐÍRÁSOK

	<p><u>FIGYELMEZTETÉS: FIGYELMEZTETÉSEK FIGYELMEZTETÉSEK ELLENŐRIZNI A HEGESZTÉSI KÉSZÜLÉK HASZNÁLATA ELŐTT!</u></p> <p>A felhasználónak megfelelően képzettnek kell lennie a hegesztőgép biztonságos használatára, és tájékozódnia kell az ívhegesztési eljárásokkal, a megfelelő védintézkedésekkel és vészhelyzeti eljárásokkal kapcsolatos kockázatokról..</p>
	<p>ÁRAMÜTÉS VESZÉLYE – HALÁLT OKOZHAT!</p> <ul style="list-style-type: none"> - Ne érintse meg az élő elektromos alkatrészeket. - Mielőtt bármilyen karbantartási munkát elvégezne, kapcsolja ki a készüléket és húzza ki a készüléket. Ha a szervizmunkák nem követelik meg kifejezetten a bekapcsolást. - Ha a javításokat a hegesztő be van kapcsolva, csak szakképzett szakembereknek kell dolgozniuk a berendezéssel, és betartani az összes biztonsági óvintézkedést. - A munka során ne érintse meg a talajt. Használjon munkapadot.
	<p>A HEGESZTÉSI ELJÁRÁS GÁZAI KÁROSÍTHATJÁK AZ EGÉSZSÉGET!</p> <ul style="list-style-type: none"> - Biztosítsa a megfelelő szellőzést. - Használjon megfelelő gázelszívó berendezést. - Gázzal való munkavégzéskor megfelelő légzőkészüléket kell viselni.
	<p>ÍVES SUGÁRZÁS – KÁROSÍTHATJA A LÁTÁST ÉS A BŐRT!</p> <p>- Soha ne hegeszzen biztonsági hegesztőpajzs vagy védőszűrővel ellátott szemüveg nélkül. védőüveggel és megfelelő munkaruhával. Legyen óvatos, hogy a munkakörnyezetben lévő más személyek is védve vannak a sugárzás ellen.</p>
	<p>TŰZ VESZÉLYE!</p> <ul style="list-style-type: none"> - Ne hegeszzen közel gyúlékony anyaghoz, vagy ha éghető gáz, por vagy gőz van a légkörben. - Ne hegeszzen gyúlékony vagy zárt tartályokat, például tartályokat, dobokat vagy csöveket. - Ne tegye a készüléket gyúlékony felületekre vagy azok közelében. - Ne javítsa a hegesztőt gyúlékony folyadékok közelében.

	<p>ZAJ-TÚL NAGY ZAJ KÁROSÍJA A HALLÁST.</p> <ul style="list-style-type: none"> - Használjon fülvédőt. - Figyelmeztesse a többi embert is a munkakörnyezetben a megnövekedett zaj miatt.
	<ul style="list-style-type: none"> - Használjon teljes testvédelmet.
	<p>AZ ELREPÜLT FÉM DARABKÁK MEGKÁROSÍTHATJÁK A SZEMET.</p> <ul style="list-style-type: none"> - Munka közben viseljen védőszemüveget és védőburkolatot.
	<p>A FORRÓ RÉSZEK ÉGÉSI SÉRÜLÉSEKET OKOZHAT</p> <ul style="list-style-type: none"> - Ne érintse meg a forró alkatrészeket a csupasz kézzel. - Mielőtt kezelné, hagyja, hogy a hegesztő teljesen lehűljön.
	<ul style="list-style-type: none"> - A hegesztőt csak a heveder segítségével emelje és hordozza. Ne emelje fel a tartozékkal. - A szállítás alatt tilos a berendezés alatt állni.
	<p>TÚL GYAKORI HASZNÁLAT TÚLMELEGEDÉST OKOZHAT</p> <ul style="list-style-type: none"> - A teljes ciklus után hagyja lehűlni a készüléket. - Az újrahegesztés előtt csökkentse a hegesztési áramot vagy a munkaidőt. - Ne blokkolja a hegesztőgép szellőzőnyílásait.
	<ul style="list-style-type: none"> - Ne használja a hegesztőt nedves, nedves vagy esős körülmények között.

SZERELÉS ÉS HASZNÁLAT

- Az induktív teljesítmény feszültségforrás-kompenzációs funkcióval van ellátva. Még akkor is, ha a kimeneti feszültség +/- 15% ingadozás történik, a működés még mindig normális.
- Hosszabbító kábel használata esetén válassza ki a nagyobb kábelprofilt a feszültségesés elkerülése érdekében. Ha a hosszabbító kábel túl hosszú (> 50 m), jelentősen befolyásolhatja az ív teljesítményét.
- Győződjön meg arról, hogy a hűtőberendezés levegőellátása nem blokkolt vagy eltömődött.
- Szerelje fel az elektródatartót és a földelő kapcsot.
- Szereléskor ügyeljen a polaritásra.

MMA HEGESZTÉS

Majdnem minden bevont elektróda csatlakozik a pozitív pólushoz (+).

Csak kivételes esetekben (savelektrodák) csatlakoztatható a negatív pólushoz (-).

HEGESZTÉS EGYIRÁNYÚ ÁRAMMAL

A hegesztő kábel csatlakoztatása:

- A hegesztőkábel végéhez egy speciális bilincs van rögzítve, hogy az elektróda nyitott részét tartsa.
- A hegesztőkábelt a pozitív pólushoz (+) kell csatlakoztatni.

Földelő kábel csatlakozás:

- Válasszon ki egy legalább 4 mm² keresztmetszetű földelő kábelt.
- A földelőkábelt a hegesztett részhez vagy a fémasztalhoz kell csatlakoztatni, amelyen a munkadarab a lehető legközelebb van a kialakuló csuklóhoz.
- A földelőkábelt a negatív csatlakozóhoz (-) kell csatlakoztatni.

Ajánló tanácsok:

- Helyezze be a hegesztőkábelek csatlakozóit, amennyire csak lehet, és erősen csavarja be őket a tökéletes elektromos érintkezés biztosítása érdekében. Ellenkező esetben maguk a csatlakozók túlmelegednek, és gyorsan viselni fognak, és elveszítik a hatékonyságukat.
- A kábeleket a lehető legrövidebb ideig használja.
- Ne használjon fémszerkezeteket, amelyek nem a munkadarab részét képezik a földelő kábel helyett a hegesztőáram leeresztéséhez. Ön veszélyezteti a biztonságot és csökkenti a hegesztés minőségét.
- Csatlakoztassa a hegesztőt egy áramforráshoz. A hegesztő áramforráshoz történő csatlakoztatása előtt győződjön meg arról, hogy az elektromos aljzat feszültsége megegyezik az eszköz címkéjén feltüntetett feszültséggel.
- Nyomja meg a tápkapcsolót az "ON" állásba az előlapon, a digitális kijelző egyidejűleg mutatja az aktuális beállítást. Ugyanakkor a hűtőventilátornak meg kell forognia, hogy meggyőződjön arról, hogy a hegesztő be van kapcsolva.
- Állítsa be a hegesztési áramot a megmunkált anyag mérete, az elektródátmérő és a követelmények alapján feldolgozás.
- Csatlakoztassa az elektródát az elektródatartóhoz. A készülék kézi hegesztésre kész.

Az elektródátmérő és az áram közötti kapcsolat

ELEKTRÓDA	ϕ 2.5	ϕ 3.2	ϕ 4.0	ϕ 5.0
ÁRAM	70 – 100 A	110 – 160 A	170 – 220 A	230 – 280 A

FIGYELMEZTETÉSEK ÉS ÓVINTÉZKEDÉSEK

1. Környezet

- A hegesztés viszonylag száraz környezetben történhet, és a páratartalomnak 90% -nál kisebbnek kell lennie.
- Környezeti hőmérséklet -10 °C és 40 °C között.
- Ne hegeszték az erős napsütést vagy esőt. Ne engedje, hogy víz vagy eső kerüljön a hegesztőgépre.
- Kerülje a hegesztést poros és maró környezetben.
- Ne hegeszzen szeles környezetben.

2. Biztonsági figyelmeztetések

- A hegesztőgép feszültségvédelemmel és túlmelegedés elleni védelemmel rendelkezik. A hegesztő automatikusan kikapcsol, ha a standard feszültség vagy hőmérséklet túllépi. A hegesztőgép nem szabványos körülmények között történő használata (pl. Magasabb feszültség) lerövidíti annak élettartamát vagy akár rontja azt is. Ezért ügyeljen a következőkre:
 - **Biztosítsa a jó levegőellátást**
 - Megfelelő feltételeket kell biztosítani a berendezés hűtésére. A felhasználónak gondoskodnia kell arról, hogy a ventilátor megfelelően működjön, és legalább 30 cm szabad helyet hagyjon a hegesztőgép körül.
 - **Nincs torlódás**
 - Tartsa a hegesztési áramot kisebbnek, mint a maximális terhelés. Ha a maximális terhelés túllépi, a készülék élettartama lerövidül vagy a készülék megszakad.
 - **Nincs túlfeszültség**
 - Ha a feszültség meghaladja a megengedett értéket, a készülék meghibásodhat. A felhasználónak óvintézkedéseket kell biztosítania.
 - Mindegyik eszköz földelt terminálokkal és címkékkel van ellátva. Válasszon ki egy földelő kábelt, amelynek keresztmetszete legalább 4 mm².
 - Túlmelegedés esetén a hegesztő automatikusan leállítja a termikus biztosítékot, és a túlmelegedés jelzőfény kigyullad. Ebben az esetben nem kell kikapcsolnia a készüléket, hagynia, és a ventilátor elkezd a hűtést. Hűtés után a túlmelegedés szabályozása kialszik, és a hegesztőgép újra használható.

KARBANTARTÁS

FIGYELMESZTETÉS! Minden karbantartási és javítási munkát olyan berendezéssel kell végezni, amely teljesen ki van kapcsolva az áramellátásról. A karbantartás előtt kapcsolja ki a készüléket, és vegye ki a dugót a konnektorból.

- Sűrített levegővel rendszeresen fújja ki a port a gépből.
- A légáramnak elég erősnek kell lennie ahhoz, hogy ne károsítsa vagy megsemmisítse a berendezés kis részeit.
- A készülékbe nem kerülhet víz vagy gőz. Ha ez megtörténik, törölje szárazra. Mérje meg a szigetelést egy ohmmérővel. Győződjön meg róla, hogy minden rendben van, és csak akkor kezdheti meg a hegesztést.
- A gépet viszonylag száraz helyen tárolja.

FIGYELMESZTETÉS! A szakszerűtlen és gondatlan javítási kísérletek a berendezés széles körű károsodásához és szakmai javítási problémákhoz vezethetnek. A kitett állapotban lévő tartozékok és felszerelések veszélyes, bármilyen közvetlen vagy közvetett érintkezés súlyos áramütést vagy halált okozhat.

Megjegyzés: A jótállási időszak alatt a berendezésen elvégzett javítások érvénytelenítik az engedélyezett szerviz által nyújtott javítási és javítási igényt.

A PROBLÉMÁK MEGOLDÁSA

Lehetséges problémák merülhetnek fel alkatrészek, hegesztőanyagok, környezetek vagy tápegységek. Kérjük, kerülje el ezt a problémát.

1. A nehéz indítás és az ív gyors kikapcsolása:

- Győződjön meg arról, hogy a hegesztő elektróda jó minőségű.
- A nem szilárdodó elektróda ív instabilitást és gyenge hegesztési minőséget okozhat.
- Hosszabb tápkábel használata esetén a hegesztési teljesítmény csökken. Javasoljuk rövidebb kábelek használatát.

2. A kimeneti áram nem felel meg az alapjelnek

- A rossz minőségű tápegység nem éri el az alapjelet.

3. A hegesztés során instabil áram van

- Ennek oka lehet:
 - instabil feszültségforrás.
 - Sérült teljesítmény.

4. Fokozott szikrák:

- Egy kis elektródát használ a nagy áramú beállítással.
- Gyenge polaritás.

A VEZÉRLŐ PANEL CSATLAKOZTATÁSÁNAK RAJZA

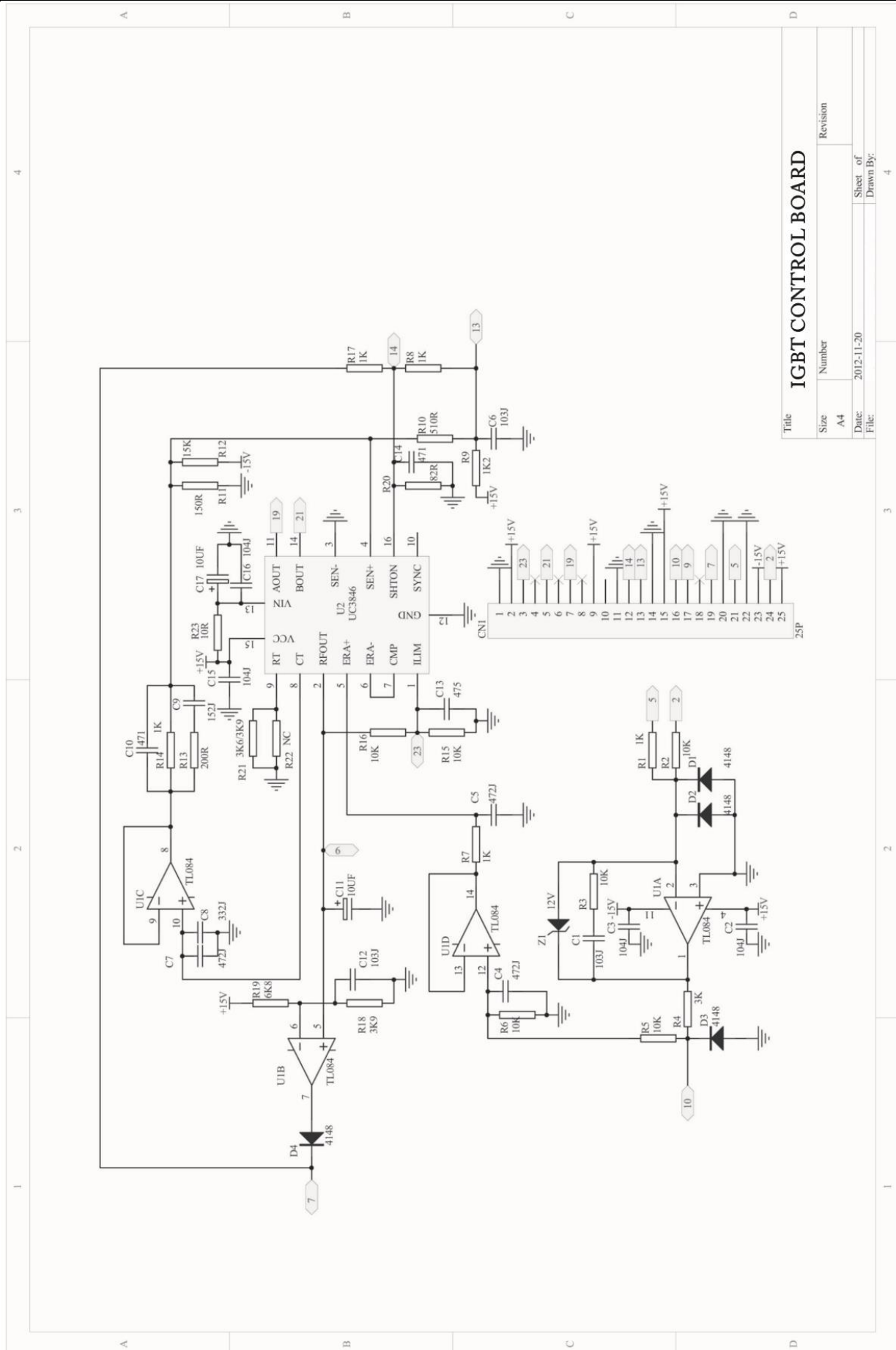

KÖRNYEZETVÉDELEM



A termékeken vagy a kísérő dokumentumokon az áthúzott kerekes szemétkosár szimbólum azt jelenti, hogy a használt elektromos és elektronikus termékeket nem szabad hozzáadni a szokásos háztartási hulladékhoz. A megfelelő ártalmatlanítás, hasznosítás és újrahasznosítás érdekében ezeket a termékeket ingyenesen szállíthatja a kijelölt gyűjtőhelyekre. Alternatív megoldásként egyes országokban a termékeket visszaadhatja a helyi kiskereskedőnek, ha ezzel egyenértékű új terméket vásárol. A termék megfelelő ártalmatlanításával segít megőrizni az értékes természeti erőforrásokat, és segít megelőzni

a környezetre és az emberi egészségre gyakorolt esetleges negatív hatásokat, amelyek a nem megfelelő hulladékkezelés eredménye. További részletekért forduljon a helyi hatósághoz vagy a legközelebbi gyűjtőhelyhez. Az ilyen típusú hulladék nem megfelelő ártalmatlanítása a nemzeti előírásoknak megfelelően bírságot szabhat ki.



Garancialevél/Warranty

Modellszám:	Eladás dátuma:	Eladó aláírása és pecsétje:

Ügyfél neve (cég neve):	Ügyfél címje (Cég címje):

Az ügyfél az aláírásával megerősíti, hogy a készüléket bemutatták és elmagyarázták neki, hogy ismeri a gép üzemeltetésére és használatára vonatkozó utasításokat, valamint hogy a készülék teljesen volt neki kiadva.	Ügyfél aláírása:

Jegyzések a panszokról – jótálási javítások

A panasz elfogadásának dátuma:	A panasz befejezésének dátuma:	A panasz száma:	Aláírás az átvett jótálási javításról (Jegyzések a jogosulatlan panszról)	Serviztechnikus pecsétje:

Jótállás feltételek

- A szállító biztosítja a termék jótállását amely szerepel a garancialevelen a feltétellel, hogy a használat és tárolás összhangban lesz a feltételekkel és normákkal, valamint a használati utasítással. A garanciaidő az értékesítés időpontjától kezdődik.
A jótálási idő a töltőkre 12 hónap.
- A kiterjesztett garanciát 5 éves időszakra nyújtják a feltétellel, hogy a termék bevan írva a hoszab garancia termékek listájára, az utolsó használó a vevő, es nemlesz használva kereskedelmi célokra. A kiterjesztett jótállás rendszeres szervizellenőrzést igényel a szállító hivatalos szervizközpontjában.
- A garancia időtartama meghosszabbodik a termék garanciális idejével mikor a szervizközpontba volt javításba, és a jótállási lapon felvann jegyezve ez az idő. A jótállási igényt a fogyasztó igényelheti egy hivatalos szervizközpontban, a mellékelt "A" szervizközpont lista szerint. A "B" szervizközpontokba csak olyan termékeken végeznek javításokat amelyeket ott adtak ell. A szervizközpontok listáját rendszeresen frissítik a gyártók és az import oldalon: www.strendpro.sk.
- A Servizközpontnak a törvényi határidőn belül jótállási javítást kell biztosítania. A panaszkezelés törvényes határideje a panasz kézhezvételét követő napon kezdődik
- Az ingyenes garanciális javítás nem alkalmazható a termék helytelen használatából eredő hibákra, az üzemeltetési utasítás okal elentében, a nem megfelelő kezelésének, a gép mechanikai károsodásra, az általános mechanikai károsodásra amely általános használatkor keletkezik, az üzemeltető helytelen használatára, természeti katasztrófáknál, a termékkel való illetéktelen beavatkozásnál , a nem megfelelő pótalkatrészek használatánál a nem megfelelő tüzelőanyag használatnál és a látszólagos gépi túlterhelés következtében fellépő hibáknál a felső teljesítmény határ folyamatos túllépése miatt. Az üzemeltető által kezelhető, és a használati utasításban felsorolt tisztítási, karbantartási, gondoskodás és a beállítási munkák nem tartoznak a jótállás hatálya alá.
- Az alkatrészek kopásának elsősorban olyan alkatrészek kopása érhető mind: minden forgó és mozgó alkatrész, vágó rész és burkolat, kapcsok és ékek, fogaskerekek és ékszíjak, láncos fogaskerekek, súrlódás és tengelykapcsoló súrlódó felületek, gumibroncs futófelületek és rutinszerű karbantartási alkatrészek, mint például: , hidraulikus és olajsűrők, gyújtógyertyák, olaj- és hűtőfolyadék-kazetták
- A kiterjesztett garanciából kivannak hagyva olyan gépek és berendezések mentesített részeit, amelyeknél az adott gyártó rövidebb garanciát nyújt, mint maga a termék gyártója. Ez a kategória magában foglalja: akkumulátorok, izzók és hasonlók
- A garancia alá tartozó igények igénybevételéhez való jog a termék tulajdonosa, feltéve hogy ezt legkésőbb a jótállási időszak utolsó napján teszi meg.
- A követelések feldolgozása a Polgári Törvénykönyv és a Fogyasztóvédelmi Törvény vonatkozó rendelkezéseinek megfelelően történik.
- A meghosszabbított 5 éves garanciális feltételeknek megfelelő szervizellenőrzést csak rendszeres időközönként, a szállító hivatalos szervizközpontjában lehet elvégezni, és az egyes vizsgálatok közötti időszak nem haladhatja meg a 12 hónapot. Az első szervizvizsgálatot legkésőbb a termék értékesítésének napjától számított 12 hónapon belül kell elvégezni. A szervizvizsgálatokat a naptári év utolsó három és első két hónapjában szervizközpontok végzik. Minden szervizvizsgálatot fel kell jegyezni a jótállási jegyen a szervizközpont ellenőrzésének, aláírásának és bélyegzőjének dátumával. A szervizvizsgálat a gyártó által ajánlott gépellőrzést, a patronok és szűrők cseréjét, a kopott és sérült alkatrészek cseréjét, amelyek a más alkatrészek károsodását, kopását és a gép beállítását érinthetik. A szolgáltatási ellenőrzést és a felhasznált anyagot egy érvényes kiszolgálóközponti árlista szerint kell kiszámítani.

A panasz benyújtásakor a panaszolt köteles benyújtani egy tiszta és teljes terméket, a vásárlás igazolását, vagy egy kitöltött és megerősített garanciajegyet a panaszra. A kiterjesztett garancia esetén a szervizvizsgálatok és az egyes turrák adózási dokumentumait rögzítik.
Ha a garanciális kártyán a meghosszabbított garanciális feltételek egyikének sem felel meg, a termék 2 év garanciát vállal.

A JÓTÁLLÁSON BELÜLI ÉS JÓTÁLLÁSON KÍVÜLI SZERVIZT A GYÁRTÓ FELHATALMAZOTT KÉPVISELŐJE VÉGI

A gyártó felhatalmazott képviselője: Slovakia Trend Export-Import s.r.o., Michalovská 87/1414, 073 01 Sobrance

Fax: (056) 652-2329 Tel: 0915 392 687 E-mail: servis@slovakia-trend.sk

APARAT DE SUDURĂ INVERTOR

DESTINAȚIA PRODUSULUI

Aparatul de sudură este utilizat pentru sudarea oțelului inoxidabil, aliajelor, oțelului carbon, cuprului și a altor metale neferoase. Aparatul poate fi utilizat la altitudini mari, în exterior și în interior.

Aparatul trebuie utilizat doar conform destinației. Orice altă utilizare este considerată neconformă. Utilizatorul/operatorul, iar nu producătorul, este considerat responsabil pentru orice pagube sau vătămări rezultate din cauza utilizării neconforme. Trebuie reținut că acest aparat nu este conceput pentru utilizarea comercială sau industrială. Garanția nu este valabilă dacă echipamentul este utilizat în scopuri comerciale, industriale sau altele asemănătoare.

PARAMETRII TEHNICI





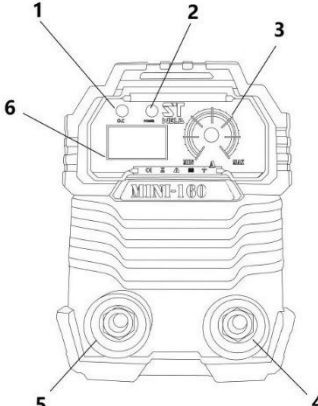
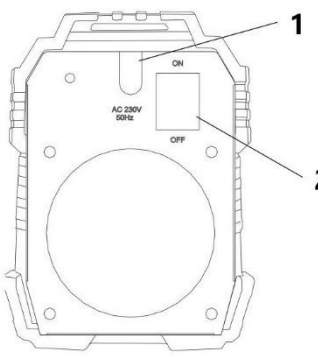



MODEL	MINI-160
VOLTAJ/FRECVENȚĂ	230 V/50 Hz
CAPACITATE NOMINALĂ DE INTRARE	7,2 kVA
INTERVAL ACTUAL	30 A/21,2 V 160 A/26,4 V
CICLU NOMINAL DE LUCRU	40% 160 A/26,4 V 100% 101 A/24 V
VOLTAJ DE MERS ÎN GOL	67 V
CICLU DE LUCRU	40%
EFICIENȚĂ	80%
FACTOR DE PUTERE	0,73
CLASĂ DE IZOLARE	F
CLASĂ DE PROTECȚIE	IP21S
ELECTROD	2,5-4,0 mm
DIMENSIUNI	310 x 195 x 230 mm
GREUTATE	4 kg

PIESELE PRODUSULUI

DESCRIERE PANOU FRONTAL	DESCRIERE PANOU POSTERIOR
	
1 O.C (indicator de supracurent)	1 Cablu de alimentare și șurub de împământare
2 Indicator de alimentare	2 Comutator de alimentare
3 Potențiator	
4 Terminal - pol negativ	
5 Terminal - pol pozitiv	
6 Ecran digital	







Accesorii: mască de sudură + vizor de rezervă, ciocan/perie, clemă de împământare, clește portelectrod

EXPLICAREA SIMBOLURILOR

	În conformitate cu standardele esențiale de siguranță ale directivelor europene aplicabile.
	Nu eliminați aparatul împreună cu deșeurile menajere. Predați-l centrelor de reciclare. Vă rugăm să aveți grijă de mediu.
	Citiți instrucțiunile de utilizare.
	Produs reciclabil.
	O contribuție financiară a fost efectuată pentru recuperarea și reciclarea ulterioară a conținutului.
	Aparatul trebuie manevrat cu grijă.
	Cu partea aceasta în sus.
	Acest dispozitiv trebuie ferit de umiditate.
	Fragil.

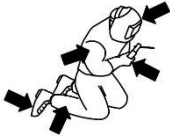
INSTRUCIUNI DE SIGURANȚĂ

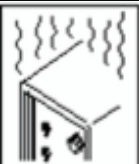
	<p>AVERTISMENT: CITIȚI CU GRIJĂ MANUALUL DE UTILIZARE ÎNAINTE DE FOLOSIREA APARATULUI DE SUDURĂ!</p> <p>Operatorul trebuie să fie instruit corespunzător pentru utilizarea în siguranță a aparatului de sudură și trebuie să fie informat cu privire la riscurile asociate procedurilor de sudare cu arc electric, măsurile aferente de protecție și procedurile de urgență.</p>
	<p>PERICOL DE ELECTROCUTARE - RISC DE DECES!</p> <ul style="list-style-type: none"> - Nu atingeți părțile electrice sub tensiune. <p>Aparatul de sudură trebuie oprit și scos din priză înainte de efectuarea oricăror lucrări de întreținere. Aparatul poate fi lăsat pornit, doar dacă lucrarea de întreținere necesită explicit acest lucru.</p> <ul style="list-style-type: none"> - Dacă această procedură necesită ca unitatea să fie lăsată sub tensiune, doar personalul calificat poate efectua aceste lucrări, în conformitate cu standardele de siguranță. - Izolați-vă de contactul cu solul, stând sau lucrând pe covoare izolatoare uscate, suficient de mari să prevină contactul cu solul.
	<p>GAZELE DIN PROCESUL DE SUDARE SUNT NOVICE PENTRU SĂNĂTATE!</p> <ul style="list-style-type: none"> - Trebuie asigurată ventilarea adecvată. - Trebuie utilizat echipament adecvat pentru aspirarea gazelor. <p>Dacă gazele nu pot fi aspirate în totalitate, purtați echipament de protecție respiratorie pe durata utilizării.</p>
	<p>RADIAȚIA ARCULUI ELECTRIC - NOCIV PENTRU OCHI ȘI CAUZEAZĂ ARSURI!</p> <ul style="list-style-type: none"> - Nu sudați fără mască sau ochelari de sudare cu filtru de protecție sau cu vizor de protecție. Purtați îmbrăcăminte adecvată de lucru. Asigurați protecția celorlalte persoane din zona de lucru împotriva radiației arcului electric.
	<p>PERICOL DE INCENDIU!</p> <ul style="list-style-type: none"> - Nu sudați în apropierea materialelor, gazelor, prafurilor sau vaporilor inflamabili. - Nu sudați recipiente pentru depozitarea combustibililor sau recipiente închise, precum rezervoare, butoaie sau țevi. - Nu așezați aparatul de sudură pe sau lângă suprafețe inflamabile. - Nu reparați aparatul de sudură în apropierea lichidelor inflamabile.

	
	ZGOMOT - ZGOMOTUL EXTREM DE PUTERNIC POATE PERFORA TIMPANELE - Purtați echipament de protecție auditivă pe durata lucrului. - Avertizați celelalte persoane din zona de lucru cu privire la nivelele ridicate de zgomot.
	- Purtați echipament pentru întregul corp pe durata lucrului.
	METALUL EXPULZAT POATE VĂTĂMA OCHII - Purtați ochelari de protecție cu apărători laterale sau mască de protecție pe durata întreținerii.
	PIESELE FIERBINȚI POT CAUZA ARSURI GRAVE - Nu atingeți piesele fierbinți cu mâinile goale. - Lăsați trecerea unei perioade de răcire înainte de a lucra asupra pistolului sau lămpii de sudură.
	- Ridicați și transportați aparatul doar de bretea. Nu ridicați aparatul de accesorii. - Este interzisă așezarea sub aparatul de sudură pe durata transportului.
	UTILIZAREA EXCESIVĂ POATE DUCE LA SUPRĂÎNCĂLZIRE - Permiteți o perioadă de răcire, respectați ciclul nominal de lucru. - Reduceți curentul sau reduceți ciclul de lucru înainte să sudați din nou. - Nu blocați sau filtrați circulația aerului către unitate.
	- Nu utilizați aparatul de sudură în locuri umede sau ude și nu sudați pe ploaie.

ASAMBLAREA ȘI ACȚIONAREA

- Puterea de inducție este echipată cu funcție de compensare a tensiunii de alimentare. Când tensiunea nominală de ieșire crește sau scade cu 15%, aparatul poate funcționa în continuare în mod obișnuit.
- La utilizarea unui prelungitor, alegeți un cablu cu profil mai larg pentru a evita căderea de tensiune. Dacă prelungitorul este prea lung (> 50 m), poate afecta semnificativ performanța arcului de sudare.
- Asigurați-vă ca orificiile de ventilare să nu fie blocate pentru ca sistemul de răcire să funcționeze corespunzător
- Conectați corect cleștele portelectrod și clema de împământare conform următoarei schițe
- Respectați polaritatea.

SUDARE MMA

Aproape toți electrozii înveliți sunt conectați la polul pozitiv (+) al sursei de alimentare. Electrozii cu înveliș acid sunt o excepție, fiind conectați la polul negativ (-).

OPERATIUNI DE SUDARE CU CURENT CONTINUU

Conectarea cleștelui portelectrod:

- Partea neînvelită a electrodului se prinde de cleștele portelectrod
- Acest clește este conectat la terminalul cu simbolul (+).

Conectarea clemei de împământare:

- Înainte de utilizarea aparatului, alegeți un fir de împământare mai mare de 4 mm² pentru conexiunea de împământare.
- Acesta este conectat la piesa de sudat sau la banca metalică ce o susține, cât mai aproape posibil de locul sudurii.
- Cleva de împământare este conectată la terminalul cu simbolul (-).

Avertisment:

- Întoarceți conectorii cleștelui portelectrod în jos pentru a asigura un contact electric perfect. În caz contrar, conectorii se supraîncălzesc, ducând la deteriorarea rapidă a acestora și o pierdere a performanței.
- Cleștii portelectrod trebuie să fie cât mai scurți posibil.
- Nu utilizați structuri metalice ce nu sunt parte din piesa de prelucrat pentru a înlocui cleva de împământare a curentului de sudare. Acest lucru poate afecta siguranța și poate duce la o sudare defectuoasă.
- Conectați aparatul de sudură la o sursă de alimentare. Înainte de conectarea aparatului de sudură la o sursă de alimentare, asigurați-vă ca voltajul indicat pe plăcuța de identificare a aparatului să fie echivalent cu voltajul prizei.
- Apăsăți comutatorul de alimentare în poziția „PORNIT”. Concomitent, ecranul digital va afișa amperajul setat al curentului electric. În același timp, ventilatorul de răcire trebuie să se rotească pentru a confirma că aparatul de sudură este pornit.
- Ajustați curentul de sudare, în funcție de dimensiunea materialului procesat, diametrul electrodului și cerințele procesării.
- Fixați electrodul pe cleștele portelectrod. Aparatul este pregătit pentru sudarea manuală.

Relația dintre electrod și curentul electric

ELECTROD	ϕ 2,5	ϕ 3,2	ϕ 4,0	ϕ 5,0
CURENT	70 - 100 A	110 - 160 A	170 - 220 A	230 - 280 A

PRECAUȚII ȘI MĂSURI DE PREVENȚIE

1. Mediu

- Sudarea trebuie efectuată în medii relativ uscate și cu o umiditate a aerului sub 90%.
- Umiditatea mediului trebuie să fie de la -10 °C până la 40 °C.
- Evitați sudarea în condiții de ploaie sau când soarele este prea puternic. Nu permiteți pătrunderea apei în aparatul de sudură.
- Evitați sudarea în medii prăfoase și corozive.
- Evitați sudarea în medii cu o puternică circulație a aerului.

2. Măsuri de siguranță

- Acest aparat de sudură este dotat cu protecție la supratensiune, la supracurent și cu protecție termică. Aparatul va înceta funcționarea când tensiunea, curentul de ieșire sau umiditatea interioară este peste limită. Utilizarea excesivă a aparatului în condiții neadecvate (de exemplu, la supratensiune), scurtează durata de viață a aparatului sau poate chiar defecta aparatul. Respectați următoarele precauții:

- **Asigurați o bună circulație a aerului**

- Deoarece acest aparat este destinat bricolajului, se produce curent intens pe durata sudării. Ventilatorul încorporat este prevăzut să răcească adecvat aparatul. Operatorul trebuie să se asigure că ventilatorul funcționează corespunzător și să păstreze o distanță de minim 0,3 m față de obiectele înconjurătoare.

- **Supraîncărcarea trebuie evitată**

- Mențineți curentul de sudare sub curentul maxim de supraîncărcare. Supracurentul scurtează durata de viață a aparatului sau poate chiar defecta aparatul.

- **Supratensiunea trebuie evitată**

- Dacă tensiunea este peste valoarea admisă, aparatul se poate defecta. Operatorul trebuie să fie instruit și să ia măsuri de prevenție.

- Fiecare aparat este dotat cu un cablu de alimentare cu tensiune. Înainte de utilizarea aparatului, alegeți un fir de împământare mai mare de 4 mm² pentru conexiunea de împământare.
- Aparatul se va opri dacă ciclul de lucru este depășit pe durata sudării. Această măsură este declanșată de controlul termic și indicatorul de pe panoul frontal va lumina. În acest moment, nu este necesară oprirea aparatului, deoarece ventilatorul încorporat va răci aparatul. Aparatul va funcționa din nou după oprirea indicatorului.

ÎNȚREȚINEREA

AVERTISMENT! Aparatul trebuie scos din priză înainte de efectuarea lucrărilor de întreținere și reparație și înainte de deschiderea carcasei.

- Praful acumulat trebuie curățat regulat cu aer comprimat. Praful trebuie curățat zilnic dacă aparatul este utilizat în zone cu aer poluat și fum dens.
- Circulația aerului trebuie să aibă o presiune rezonabilă. O circulație prea puternică va defecta componentele mici.
- Evitați pătrunderea apei sau aburului în aparat. Aparatul trebuie uscat în caz de pătrundere. Pe urmă, izolația trebuie testată cu un ohmmetru. Asigurați-vă că totul funcționează corespunzător înainte de sudare.
- Aparatul trebuie depozitat în medii relativ uscate dacă nu este utilizat frecvent.

AVERTISMENT! Trebuie să acordați deosebită grijă la lucrul cu aparatul și să nu lucrați cu ochii închiși sau să faceți mișcări bruște. Partea expusă a componentelor dintr-un aparat aflat sub tensiune poate genera o tensiune extrem de periculoasă. Contactul direct sau indirect cu aceasta poate duce la electrocutări sau chiar la deces!

Observație: Pe durata perioadei de garanție, nu este permisă repararea fără autorizație de către utilizator. În caz contrar, garanția devine nulă.

DEPANARE

Problemele întâlnite aici pot fi legate de piesele de schimb, materialele de sudură, mediul și sursa de alimentare. Trebuie luate măsuri pentru evitarea acestor probleme.

1. Arcul se formează greu, arcul se sparge ușor

- Electrozii trebuie să fie de bună calitate.
- Electrozii trebuie să fie uscați. Arcul generat de un electrod umed este instabil, prin urmare calitatea sudării va lăsa de dorit.
- Tensiunea de ieșire scade la utilizarea cleștilor portelectrod și clemelor de împământare prea lungi. Este recomandată folosirea uneltelor mai scurte.

2. Curentul de ieșire nu atinge valoarea nominală

- O sursă de alimentare nenominală poate cauza nepotrivirea valorii de ieșire cu valoarea nominală.

3. Curentul nu este stabil pe durata procesului de sudare

- Cauzele pot fi următoarele:
 - Tensiunea de alimentare nu este stabilă.
 - Tensiunea de alimentare întrerupe curentul electric.

4. Scântei excesive

- Folosirea unui electrod mic cu un curent prea ridicat.
- Polaritatea de ieșire este inversată.

PROTECȚIA MEDIULUI



Simbolul cu un toberon marcat cu X de pe produse sau în documentele însoțitoare indică faptul că echipamentele electrice sau electronice nu trebuie eliminate împreună cu deșeurile menajere. Pentru o eliminare, recuperare sau reciclare corespunzătoare, predați aceste produse punctelor de colectare, unde vor fi reciclate în mod gratuit. Alternativ, în unele țări, produsele pot fi returnate comerciantului local la cumpărarea unui nou produs echivalent. Eliminarea corespunzătoare a acestui produs va ajuta la conservarea resurselor naturale valoroase și va ajuta la prevenirea efectelor cu potențial nociv asupra mediului și sănătății umane, ce pot fi consecințe a eliminării necorespunzătoare a deșeurilor. Adresați-vă autorităților locale sau celui mai apropiat punct de colectare pentru mai multe detalii. Eliminarea incorectă a acestui tip de deșeu poate fi supusă amenzilor în conformitate cu reglementările naționale.



Lista de garanție / Warranty

Numărul de fabricație:	Data vânzării:	Semnătura și ștampila vânzătorului:

Numele clientului (denumirea firmei):	Adresa clientului (sediul firmei):

Clientul prin semnătura sa confirmă, că instalația i-a fost prezentată și explicată, că a fost încunoștințat cu modul de folosire, punerea în funcțiune a mașinii și utilizare, și că instalația i-a fost eliberată (predată) completă.	Semnătura clientului:

Note despre reparații – reparații de garanție

Data primirii reclamației:	Data de sfârșit al reclamației:	Numărul de evidență a reclamației:	Semnătura de reparație garantată (nota despre reparația nexecutată)	Ștampila tehnicianului serviciului:

Condițiile de garanție

1. Furnizorul oferă pentru acest produs perioada de garanție menționată în această listă de garanție cu respectarea condițiilor modului de utilizare și depozitare a produsului, corespunzător cu condițiile și normele în vigoare, în sensul indicațiilor de utilizare. Perioada de garanție începe la data vânzării produsului. Garanția pentru baterii este de 12 luni.
2. Perioada de garanție prelungită de 5 ani se acordă clienților pentru produsul trecut în tabelul produselor cu garanția prezentată. Ultimul client este consumatorul, în condițiile că produsul nu va fi folosit ca obiect de comerț. Perioada prelungită este condiționată de control reglementar la centre de servicii autorizate ale furnizorului.
3. Perioada de garanție se prelungeste cu timpul cât a fost produsul în reparații de garanție. Această condiție este consemnată și în tabelul de reparații garantate. Beneficiarul poate revendica dreptul la asigurarea reparației la unul din centre de servis autorizat conform tabelului anexă „A” – centre de serviciu. Centre de serviciu „B” execută reparații de garanție numai la produsele, care au fost vândute la centrele lor de desfacere. Tabelul centrelor de serviciu este actualizat regulat la vânzătorii, cât și pe siteul de import: www.strendpro.sk.
4. Centrul de servicii este obligat să asigure reparația în termen stabilit de lege. Termenul stabilit de lege pentru rezolvarea reclamației începe cu ziua următoare după data de primire a reclamației de centru de servicii.
5. Reparația garantată fără plată poate nu fi revendicată când este vorba despre defecțiuni care au fost produse de folosirea produsului contrar prevederilor din indicațiile de utilizare, manipulare necorespunzătoare, defectarea mecanică curentă, uzura produsă de funcționarea mașinii, din vina deservirii, dezastru nestăvilat, intervenție neîndreptătită în produs, defecțiuni pricinuite de folosirea pieselor necorespunzătoare, carburanților necorespunzători și supraîncărcarea mașinii ca urmare a depășirii continue a limitei superioare de randament. Lucrările de curățire, întreținere curentă, repararea sau reglarea instalației, care poate executată de deservirea și sunt cuprinse în indicații de utilizare, nu fac parte din prevederile garanției.
6. Drept uzura curentă a pieselor se consideră uzura principală: a tuturor pieselor rotative și în mișcare, părților de tăiere și capacelor, șuruburilor tăietoare și pironului, curelelor de transmisie, transmisie în lanț, suprafeței de frecare a frânelor și ambreaj, dezenul anvelopelor și piesele de întreținere curentă cum sunt: filtre de aer, hidraulice și de ulei, lumânări de aprindere, rezervoare de ulei și de răcire.
7. Din garanția prelungită sunt scoase părțile mașinilor și instalației pentru care producătorul concret al acestor piese acordă garanția mai scurtă decât furnizorul pentru fiecare product în care sunt montate. Din această categorie fac parte: acumulatele, becurile și etc.
8. Dreptul de aplicare a revendicării rezultat din garanție are proprietarul produsului, dacă face acest lucru cel târziu în ultima zi a perioadei de garanție.
9. La rezolvarea reclamațiilor se procedează conform prevederilor corespunzătoare ale Codului comercial și Legii de protecție a consumatorului.
10. Controlul de servicii, care constituie condiția garanției prelungite de 5 ani poate fi efectuat numai în centrul de servicii autorizat al furnizorului, în intervale regulate; perioada între două controale nu poate depăși 12 luni. Primul control de servicii trebuie făcut cel târziu 12 luni de la data vânzării produsului. Controlul serviciilor efectuează centrele de servicii în perioada ultimelor trei luni și primelor două luni anului calendaristic. Fiecare control de servicii trebuie înregistrat în această listă de garanție cu introducerea datei controlului, semnătura și ștampila serviciului de control. Prin controlul serviciilor se înțelege controlul mașinii, înlocuirea materialului de umplură și filtrelor conform recomandării producătorului, înlocuire pieselor uzate și defecte, cât și reglarea proprie a mașinii. Randamentul controlului de servicii și materialul folosit se stabilește conform tarifului valabil al centrului de servicii.

La aplicarea reclamației reclamantul este obligat să preînte pe lângă reclamație produsul complet și curat, documentul de cumpărare sau lista de garanție completată și confirmată. În cazul garanției prelungite înregistrări ale controlului de servicii și documentele de impoyit pentru fiecare control. În cazul neîndeplinirii a vreunei condiții garanției prelungite cuprinse în această listă de garanție, se acorda pentru produs perioada de garanție de 2 ani.

SERVICE ÎN GARANȚIE ȘI POSTGARANȚIE ESTE EFECTUAT DE CĂTRE REPREZENTANTUL AUTORIZAT AL PRODUCĂTORULUI

Reprezentantul împuternicit al producătorului: Slovakia Trend Export-Import s.r.o., Michalovská 87/1414, 073 01 Sobrance

Fax: (056) 652-2329 Tel: 0915 392 687 E-mail: servis@slovakia-trend.sk

INVERTER WELDING MACHINE

INTENDED USE

The welding machine is used for welding stainless, alloy, carbon steel, copper and other non-ferrous metals. The welder can be used at high altitudes, outdoors and indoors.

Use the device only for its intended purpose. Any other use is considered a case of misuse. The user / operator and not the manufacturer will be responsible for any damage or injury caused by this misuse. Please note that this device has not been designed for commercial or industrial use. The warranty will not be valid if the equipment is used for commercial, industrial or similar purposes.

TECHNICAL PARAMETERS





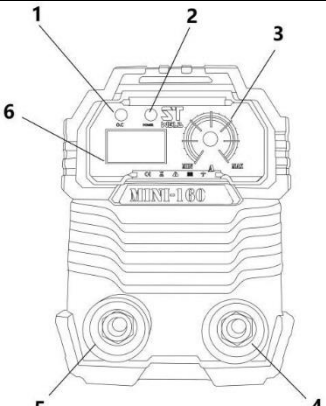
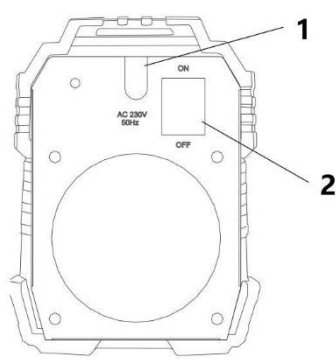



MODEL	MINI-160
VOLTAGE / FREQUENCY	230 V / 50 Hz
RATED INPUT CAPACITY	7,2 kVA
CURRENT RANGE	30 A / 21,2V 160 A / 26,4 V
RATED DUTY CYCLE	40% 160 A / 26,4 V 100% 101 A / 24 V
NO-LOAD VOLTAGE	67 V
DUTY CYCLE	40 %
EFFICIENCY	80 %
POWER FACTOR	0,73
INSULATION CLASS	F
PROTECTION CLASS	IP21S
ELECTRODE	2,5 -4,0 mm
DIMENSIONS	310 x 195 x 230 mm
WEIGHT	4 kg

PRODUCT PARTS





FRONT PANEL DESCRIPTION		BACK PANEL DESCRIPTION	
	1 O.C		1 Input cable and infix reed
	2 Power		2 Power switch
	3 Potentiator		
	4 Output end - negative pole		
	5 Output end - positive pole		
	6 Digital screen		





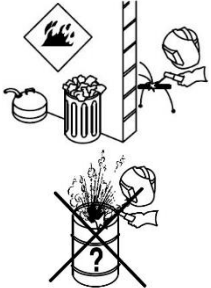

Accessories: welding helmet + spare glass, hammer / brush, earth cable, MMA cable

SYMBOLS EXPLANATION

	In accordance with essential safety standards of applicable European directives.
	Do not dispose of household waste. Instead, environmentally acceptable way, contact the recycling centers. Please take care the environment.
	Read the instructions for use.
	Recyclable product.
	A financial contribution has been made for the recovery and further recycling of the container.
	Handle device with care.
	This side up.
	Protect this device from moisture.
	Caution fragile.

SAFETY INSTRUCTIONS

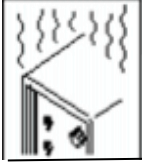
	<p><u>WARNING: BEFORE USING THE WELDING MACHINE READ THE INSTRUCTION MANUAL CAREFULLY!</u></p> <p>The operator should be properly trained to use the welding machine safely and should be informed about the risks related to arc welding procedures, the associated protection measures and emergency procedures.</p>
	<p>DANGER OF ELECTRIC SHOCK – COULD DEATH!</p> <ul style="list-style-type: none"> - Do not touch live electrical parts. - Turn off the welding machine and unplug it before performing any service work. If service work does not explicitly require it to be turned on. - If this procedure requires an energized unit, have only personnel familiar with and following standard safety practices do the job. - Insulate yourself from ground by standing or working on dry insulating mats big enough to prevent contact with the ground.
	<p>GASES IN THE WELDING PROCESS CAN DAMAGE HEALTH!</p> <ul style="list-style-type: none"> - Provide adequate ventilation. - - Use suitable gas extraction equipment. - If gases cannot be fully soaked up, wear suitable respiratory equipment during operation.
	<p>ARC RADIATION – HARMFUL TO YOUR EYE AND BURN YOUR SKIN !</p> <ul style="list-style-type: none"> - Never weld without safety welding shield or glasses with protective filter or with protective glass and wear suitable work clothing. Be careful that other people in the working area are also protected from arc radiation.
	<p>DANGER OF FIRE!</p> <ul style="list-style-type: none"> - Do not weld near flammable materials, or if flammable gas, dust, or vapors are present in the atmosphere. - Do not weld containers for storing combustibles or closed containers, such as tanks, barrels, or pipes. - Do not place the welding machine on or near flammable surfaces. - Do not repair the welding machine near flammable liquids.

	<p>NOISE – EXTREME NOISE CAN DAMAGED EARS.</p> <ul style="list-style-type: none"> - Wear ear protectors when working. - Also warn other people in the work area for increased noise levels.
	<ul style="list-style-type: none"> - Use full body protection when working.
	<p>FLYING METAL CAN INJURE EYES.</p> <ul style="list-style-type: none"> - Wear safety glasses with side shields or face shield during servicing.
	<p>HOT PARTS CAN CAUSE SEVERE BURNS.</p> <ul style="list-style-type: none"> - Do not touches hot parts bare handed. - Allow cooling period before working on welding gun or torch
	<ul style="list-style-type: none"> - Only lift and carry the welding machine by the strap. Do not lift it by the accessory. - It is forbidden to stand under the welding machine during transport.
	<p>OVERUSE CAN CAUSE OVERHEATING.</p> <ul style="list-style-type: none"> - Allow cooling period; follow rated duty cycle. - Reduce current or reduce duty cycle before starting to weld again. - Do not block or filter airflow to unit.
	<ul style="list-style-type: none"> - Do not use the welding machine in damp or wet places and do not weld in the rain.

ASSEMBLY AND OPERATION

- The induction power is equipped with power voltage compensation function. When rated output voltage moves within +/-15%, it still can work normally.
- When using an extension cord, select a larger cable profile to avoid voltage drop. If the extension cord is too long (> 50 m), it can significantly affect welding arc performance.
- Make sure the intake is not blocked or covered to prevent the cooling system couldn't work
- Correctly connect the electrode holder and earth clamp as the following sketch
- Pay attention to the polarity.

MMA WELDING

Almost all coated electrodes are connected to the positive pole (+) of the power source.
As an exception to the negative pole (-) for acid coated electrodes.

WELDING OPERATIONS WITH DIRECT CURRENT

Connecting the electrode-holder clamp welding cable:

- On the end take a special terminal that is used to close the uncovered part of the electrode.
- This cable is connected to the terminal with the symbol (+).

Connecting the welding current earth cable:

- Choose a wire more than 4mm² to do the earth connection before operation.
- This is connected to the piece being welded or to the metal bench supporting it, as close as possible to the join being made.
- This cable is connected to the terminal with the symbol (-).

Warnings:

- Turn the welding cable connectors right down to ensure a perfect electrical contact. Otherwise the connectors themselves will overheat, resulting in their rapid deterioration and loss of efficiency.
- The welding cables should be as short as possible.
- Do not use metal structures which are not part of the workpiece to substitute the return cable of the welding current: this could jeopardise safety and result in poor welding.

- Connect the welding machine to a power source. Before connecting the welding machine to a power source, make sure that the voltage in your electrical outlet matches the voltage indicated on the device label.
- Press the power switch to the "ON" position, at the same time the digital display will show set current. At the same time, the cooling fan should rotate to confirm that the welding machine is on.
- Adjust the welding current based on the size of the processed material, electrode diameter, and processing requirements.
- Fasten the electrode to the electrode holder. The device is ready for manual welding.

The relationship from electrode and current

ELECTRODE	φ 2.5	φ 3.2	φ 4.0	φ 5.0
CURRENT	70 – 100 A	110 – 160 A	170 – 220 A	230 – 280 A

CAUTIONS & PREVENTIVE ACTIONS

1. Environment

- Welding should be done under an environment relatively dry, and air humidity less than 90%.
- Environment humidity from -10 °C to 40 °C.
- Avoid welding under strong sunshine and raining, never make water or rain into the welding machine
- Avoid welding operation in dusty and corrosive air environment.
- Avoid welding in strong air flowing environment.

2. Safety Cautions

- This welding machine fitted with over voltage, over current, over heat protection. The machine will stop work when voltage, output current, or humidity inside over the standard. But overtimes to use the machine under non-standard (e.g.: Over voltage) will shorter the life of the machine even to break the machine. So please make cautions as following:

- **Make sure a good air flow**

- As it is a DIY machine, there will be high current during welding, in-fitted fan meets the request of the cooling the machine. Operator need to make sure the fan works well and keep space less than 0.3 m with around objects.

- **Prohibit Overload**

- Keep the welding current less than the max overload current. Over current will shorter the life of the machine even to make the machine broken.

- **Prohibit Over voltage**

- If voltage over the allowed value, may cause machine to break, operator should have good understanding and take preventive measures.

- Every machine fitted with an earth connecting screw marking with a label. Choose a wire more than 4mm² to do the earth connection before operation.

- The machine will stop if over duty cycle during welding, this caused by thermal control and the indicator on the front panel will light. At this moment, you don't need to turn off the machine, keep the machine work and fan inside will make the machine cooling. The machine work again after the indicator turn off.

MAINTENANCE

WARNING! All maintenance, repair work must be completely cut off the power, make sure the machine is unplugged in to the power before opening the case.

- Blow the dust with dry air regularly. Operator need remove the dust very day if welding in dense smoke and serious polluted air.
- The air flow should be in reasonable pressure, too strong flow will destroy some small components.
- Avoid water or steam into the machine. Operator needs to dry the machine when this situation happed. Then to measure the insulation with an ohmmeter. Ensure everything is OK, then start to welding.
- Packing up the machine to relatively dry environment if not using frequently.

WARNING! Blind experiments and imprudent overhaul may lead to the expansion of the area of the fault, cause difficulties to the formal overhaul. The equipment in an energized state machine within the exposed part with can lead to dangerous voltage, any direct or indirect contact may lead to electric shock accidents, serious electrical shock will result in death!

Note: During the warranty period, the user repairs without authorization or error repair, the free repair warranty provided by the suppliers will be invalidated.

TROUBLESHOOTING

The phenomenon you meet here may have connections with spare parts, welding materials, environment and supply power, please take measures to avoid those things.

1. Hard to start arc, easy to break arc

- Make sure the welding electrode good quality.
- The electrode without dealing with drying process may cause arc unstable, bad welding quality.
- The output voltage will decrease when using longer output cables. It's suggested using shorter output cables.

2. Output current cannot meet the rated value

- Unrated power supply will cause output value not match the rated value data.

3. The current not stable during welding process

- This situation may cause by the following:
 - The supply voltage not stable.
 - Disturbed by the supply voltage

4. More sparks

- Using small electrode with high current adjusted.
- The output polarity reversed.

THE SCHEMATIC OF CONTROL BOARD

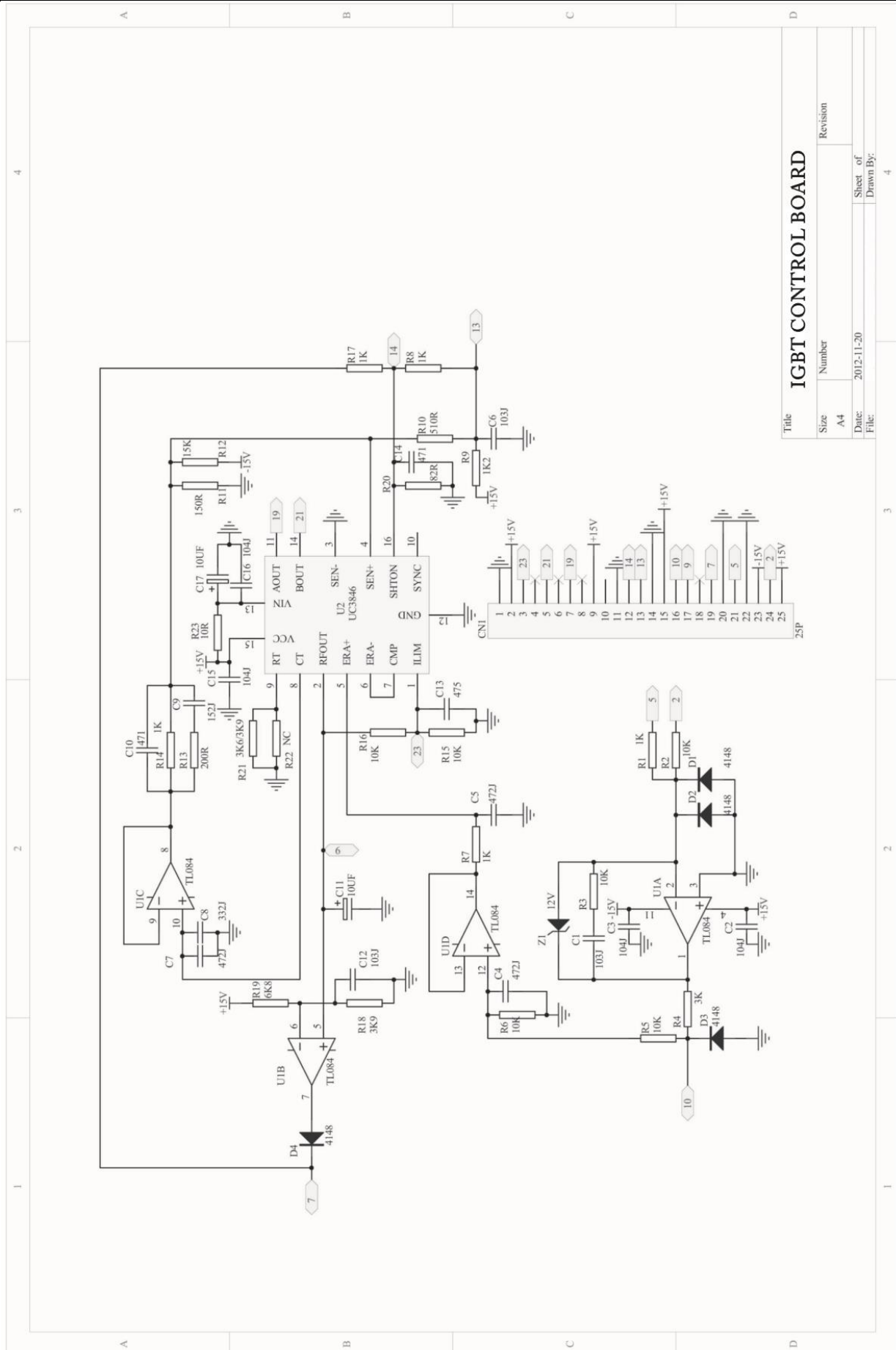

IGBT CONTROL BOARD

Title		Revision	
Size	A4	Number	
Date:	2012-11-20	Sheet of	
File:		Drawn By:	

4

3

2

1

3

2

1

ENVIRONMENTAL PROTECTION



The symbol of the cross-out wheelie bin on the products or in the accompanying documents means that the used electrical and electronic products must not be added to normal municipal waste. For proper disposal, recovery and recycling, deliver these products to designated collection points where they will be received free of charge. Alternatively, in some countries you can return your products to a local retailer when buying an equivalent new product. Proper disposal of this product will help to conserve valuable natural resources and help prevent potential negative impacts on the environment and human health, which could be the consequences of improper disposal of waste. Please contact your local authority or nearest collection point for further details. Incorrect disposal of this type of waste may be subject to fines in accordance with national regulations.