

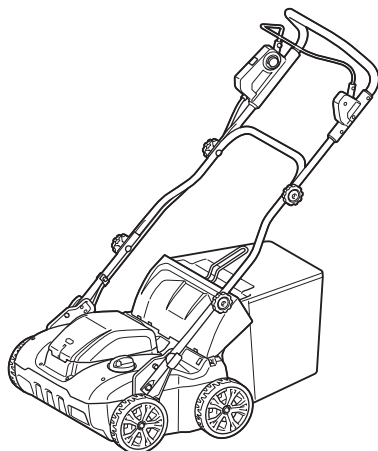

EN	Cordless Scarifier	INSTRUCTION MANUAL	8
PL	Wertykulator Akumulatorowy	INSTRUKCJA OBSŁUGI	19
HU	Akkumulátoros gyepszellőztető	HASZNÁLATI KÉZIKÖNYV	32
SK	Akkumulátorový rozrývač	NÁVOD NA OBSLUHU	44
CS	Akkumulátorový rozrývač	NÁVOD K OBSLUZE	56
UK	Акумуляторний скаріфікатор	ІНСТРУКЦІЯ З ЕКСПЛУАТАЦІЇ	67
RO	Scarificator fără cablu	MANUAL DE INSTRUCȚIUNI	80
DE	Akku-Vertikutierer	BETRIEBSANLEITUNG	93

UV001G

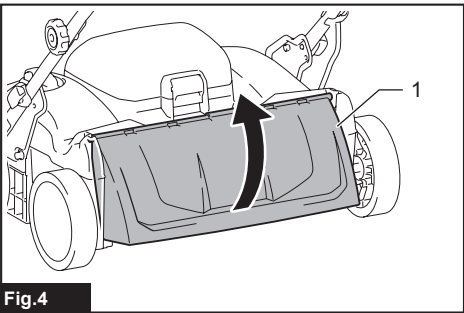

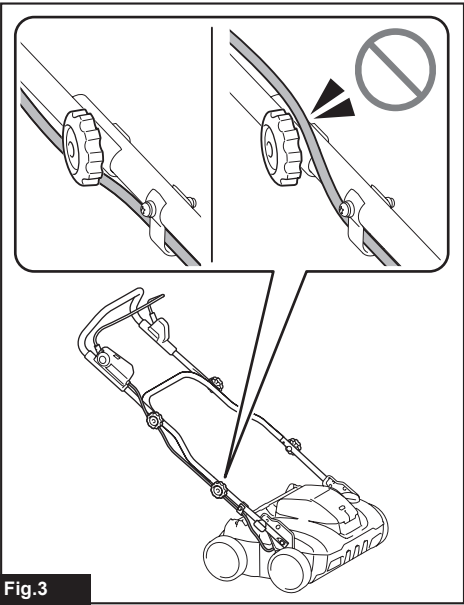
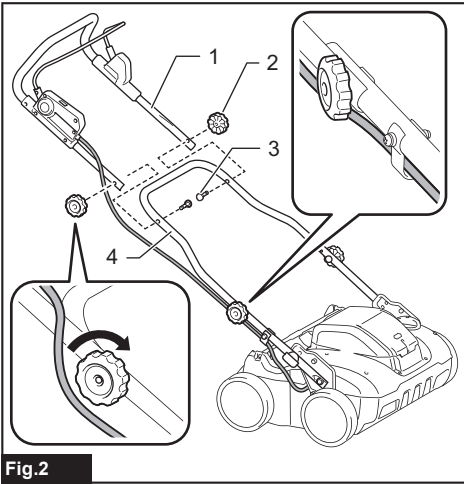
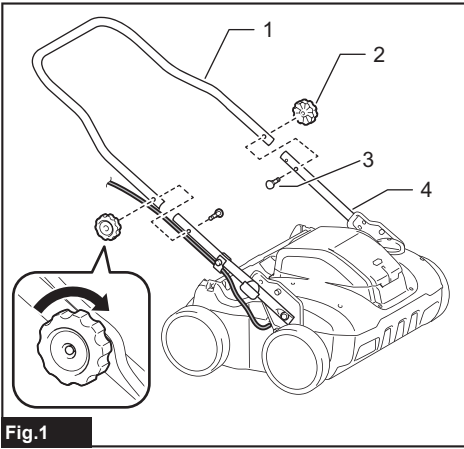

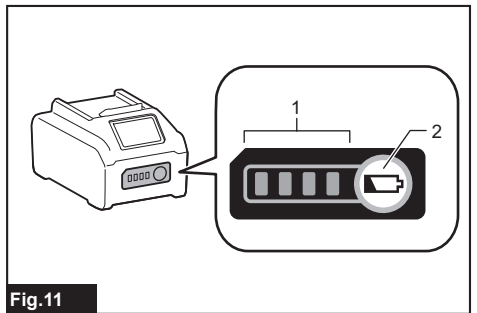
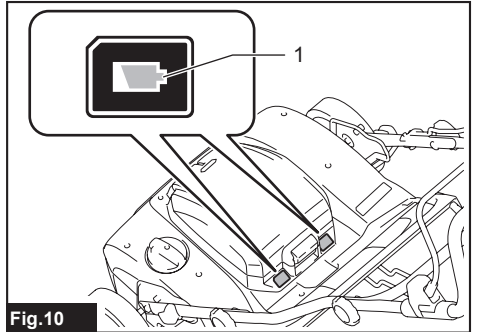
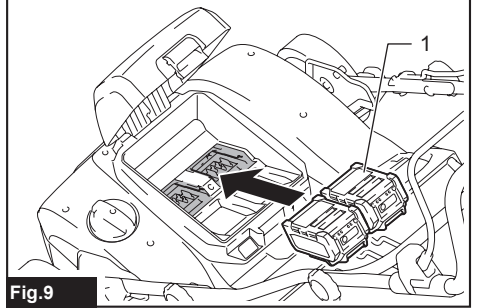
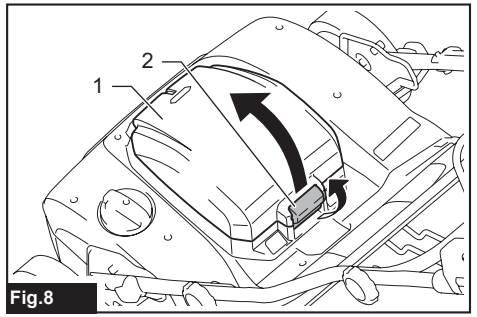
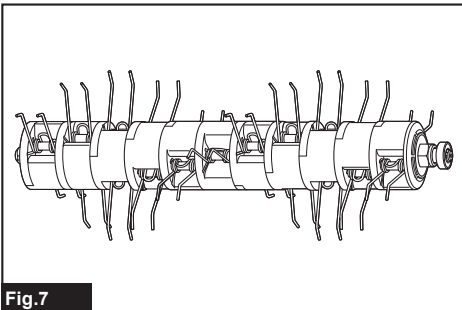
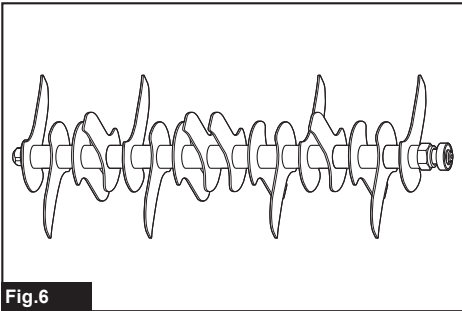
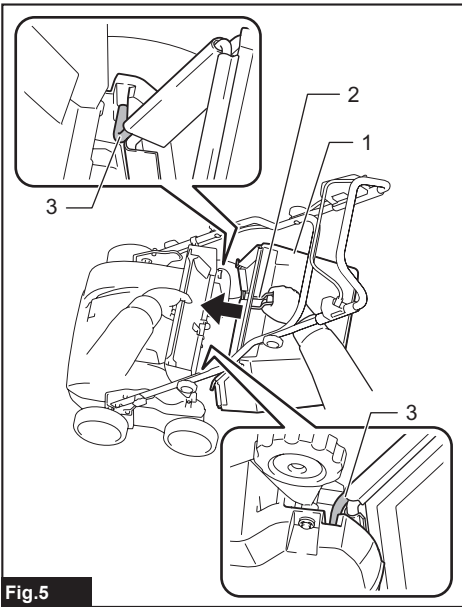

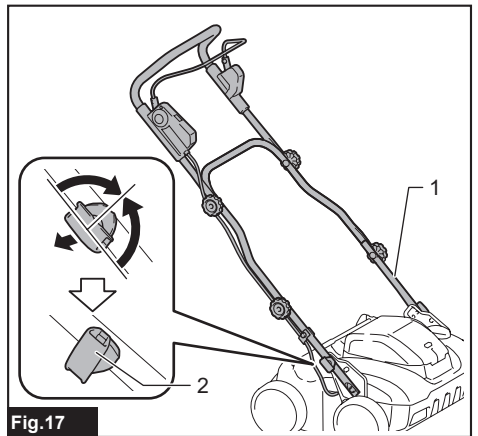
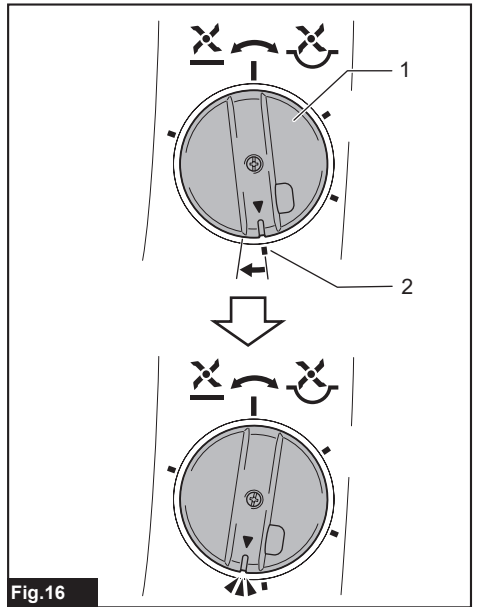
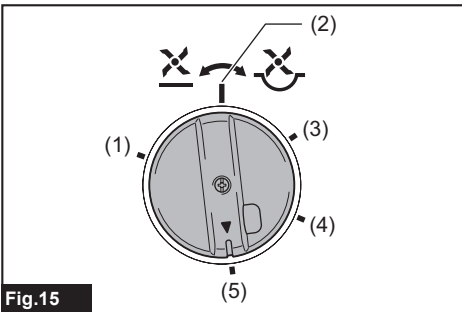
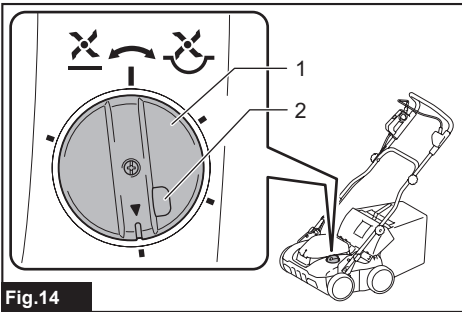
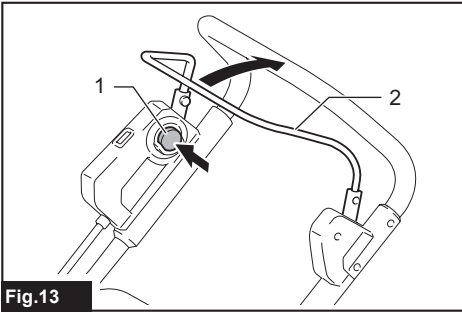
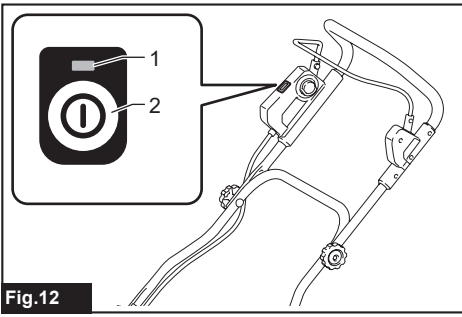

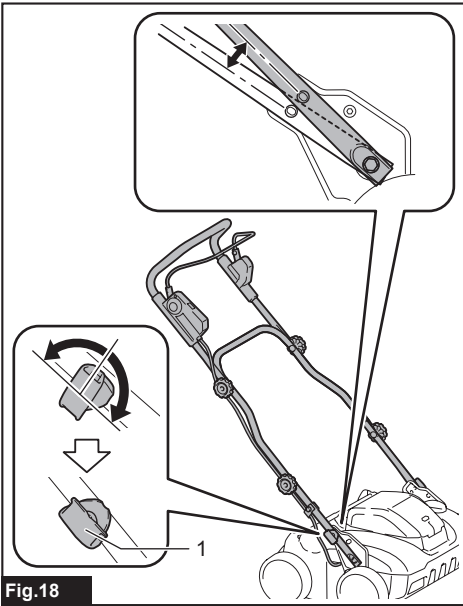

Fig.18



Fig.19

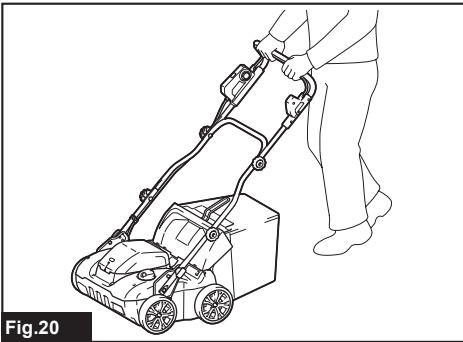

Fig.20

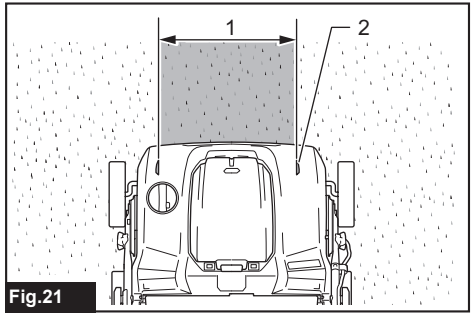

Fig.21

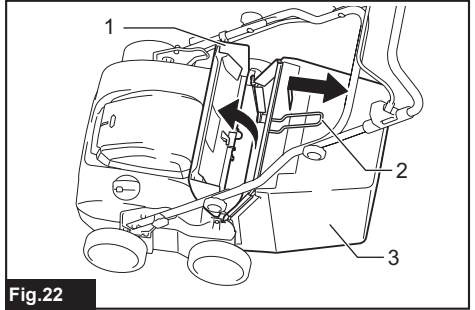

Fig.22

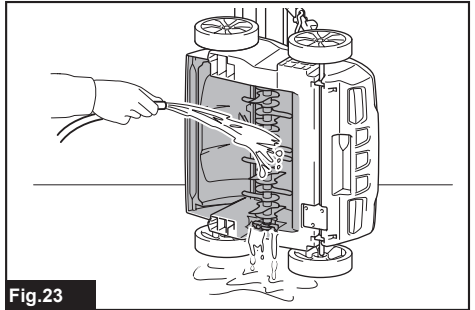

Fig.23

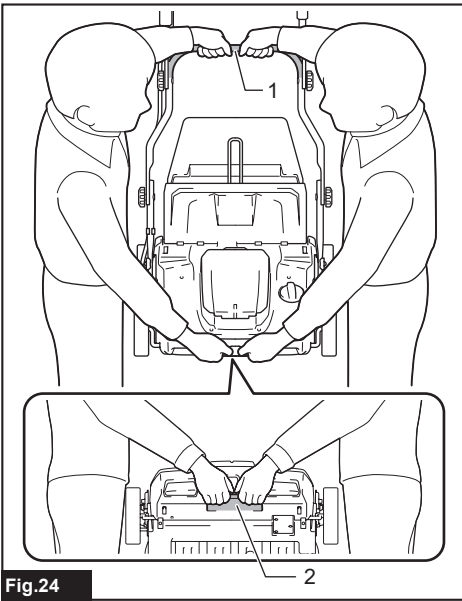

Fig.24

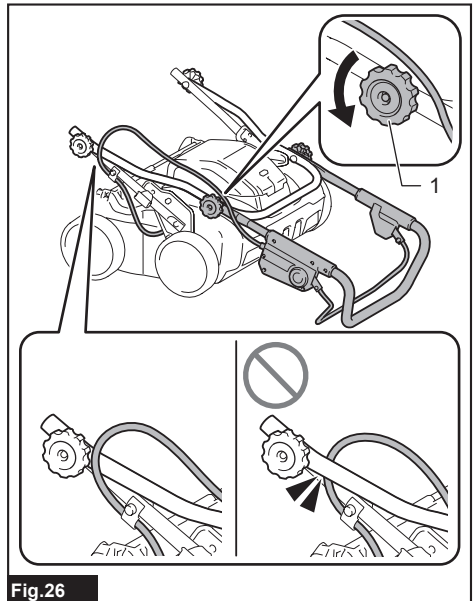

Fig.26

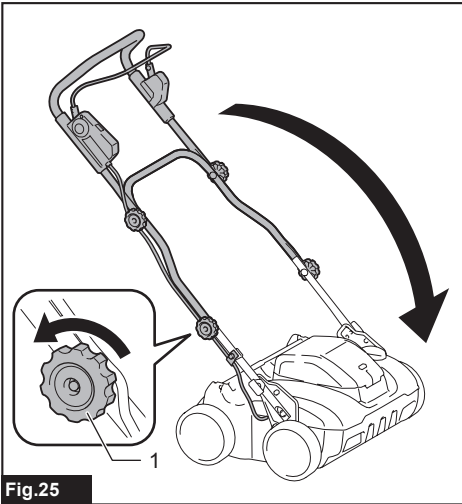

Fig.25

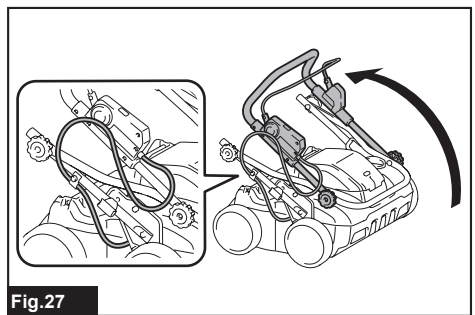

Fig.27

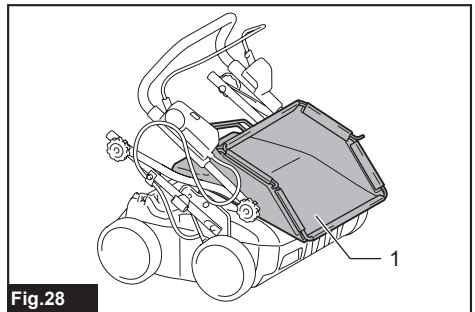

Fig.28

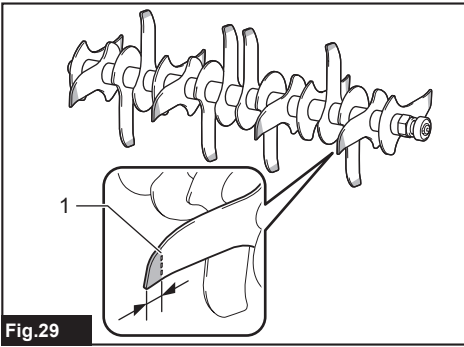

Fig. 29

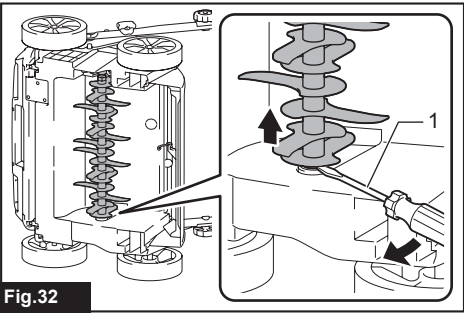

Fig. 32

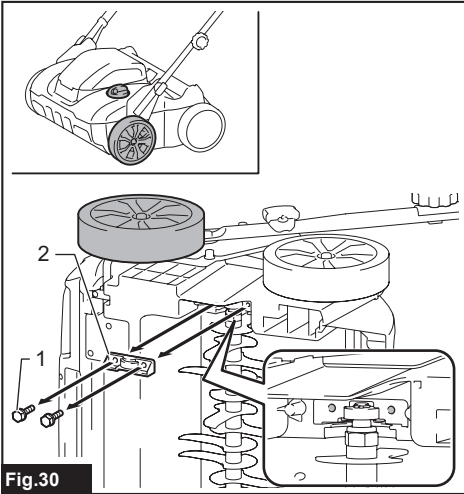

Fig. 30

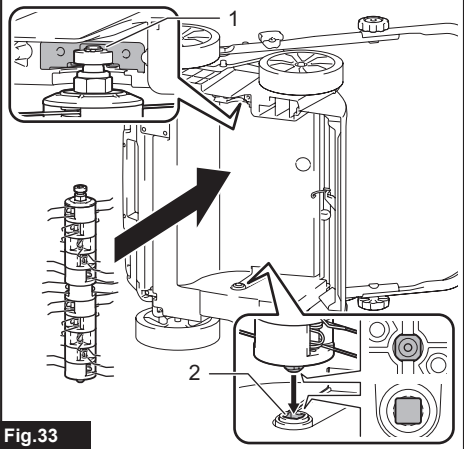

Fig. 33

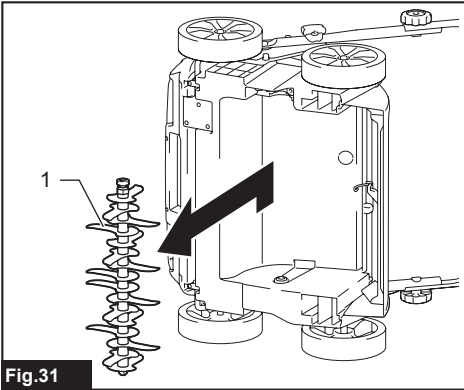

Fig. 31

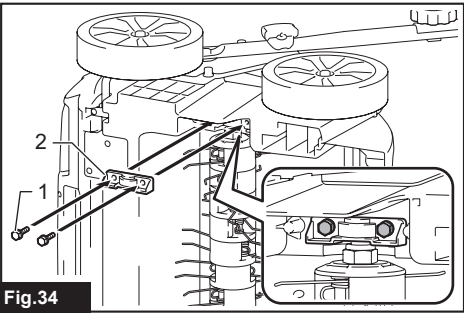

Fig. 34

SPECIFICATIONS

Model:		UV001G
Working width		380 mm
No load speed		3,200 min ⁻¹
Part number of replacement scarifier blades	Vertical cutter	1913J5-0
	Thatching blades	1913J7-6
Dimensions (L x W x H)	during operation	L: 1,020 mm to 1,240 mm W: 680 mm H: 915 mm to 1,155 mm
	when stored (without grass basket)	550 mm x 680 mm x 640 mm
Rated voltage		D.C. 36 V - 40 V max
Net weight		18.7 - 23.8 kg
Protection degree		IPX4

- Due to our continuing program of research and development, the specifications herein are subject to change without notice.
- Specifications may differ from country to country.
- The weight may differ depending on the attachment(s), including the battery cartridge. The lightest and heaviest combinations, according to EPTA-Procedure 01/2014, are shown in the table.

Applicable battery cartridge and charger

Battery cartridge	BL4020 / BL4025* / BL4040* / BL4050F* / BL4080F* *: Recommended battery
Charger	DC40RA / DC40RB / DC40RC

- Some of the battery cartridges and chargers listed above may not be available depending on your region of residence.

⚠ WARNING: Only use the battery cartridges and chargers listed above. Use of any other battery cartridges and chargers may cause injury and/or fire.

⚠ WARNING: Do not use a corded power supply such as battery adapter or portable power pack with this machine. The cable of such power supply may hinder the operation and result in personal injury.

Symbols

The followings show the symbols which may be used for the equipment. Be sure that you understand their meaning before use.

	Take particular care and attention.
	Read instruction manual.
	Danger; be aware of thrown objects.
	The distance between the machine and bystanders must be at least 15 m.
	Warning; Disconnect battery before maintenance.
	Never put your hands and feet near the scarifier blades under the machine. Scarifier blades continue to rotate after the machine is switched off.



Only for EU countries
Due to the presence of hazardous components in the equipment, waste electrical and electronic equipment, accumulators and batteries may have a negative impact on the environment and human health. Do not dispose of electrical and electronic appliances or batteries with household waste!

In accordance with the European Directive on waste electrical and electronic equipment and on accumulators and batteries and waste accumulators and batteries, as well as their adaptation to national law, waste electrical equipment, batteries and accumulators should be stored separately and delivered to a separate collection point for municipal waste, operating in accordance with the regulations on environmental protection. This is indicated by the symbol of the crossed-out wheeled bin placed on the equipment.



Guaranteed sound power level according to EU Outdoor Noise Directive.



Sound power level according to Australia
NSW Noise Control Regulation.

Intended use

The machine is intended for removing the thatch and mosses from the lawns or cutting the roots of lawns to loosen the soil.

Noise

The typical A-weighted noise level determined according to EN62841-4-7:

Measured sound power level (L_{WA}): 86 dB (A)

Guaranteed sound power level (L_{WA}): 89 dB (A)

Sound pressure level (L_{pA}): 74 dB (A)

Uncertainty for sound pressure level (K): 3 dB (A)

NOTE: The declared noise emission value(s) has been measured in accordance with a standard test method and may be used for comparing one tool with another.

NOTE: The declared noise emission value(s) may also be used in a preliminary assessment of exposure.

⚠ WARNING: Wear ear protection.

⚠ WARNING: The noise emission during actual use of the power tool can differ from the declared value(s) depending on the ways in which the tool is used especially what kind of workpiece is processed.

⚠ WARNING: Be sure to identify safety measures to protect the operator that are based on an estimation of exposure in the actual conditions of use (taking account of all parts of the operating cycle such as the times when the tool is switched off and when it is running idle in addition to the trigger time).

Vibration

The vibration total value (tri-axial vector sum) determined according to EN62841-4-7:

Vibration emission (a_h): 2.5 m/s² or less

Uncertainty (K): 1.5 m/s²

NOTE: The declared vibration total value(s) has been measured in accordance with a standard test method and may be used for comparing one tool with another.

NOTE: The declared vibration total value(s) may also be used in a preliminary assessment of exposure.

⚠ WARNING: The vibration emission during actual use of the power tool can differ from the declared value(s) depending on the ways in which the tool is used especially what kind of workpiece is processed.

⚠ WARNING: Be sure to identify safety measures to protect the operator that are based on an estimation of exposure in the actual conditions of use (taking account of all parts of the operating cycle such as the times when the tool is switched off and when it is running idle in addition to the trigger time).

Declarations of Conformity

For European countries only

The Declarations of conformity are included in Annex A to this instruction manual.

SAFETY WARNINGS

General power tool safety warnings

⚠ WARNING Read all safety warnings, instructions, illustrations and specifications provided with this power tool. Failure to follow all instructions listed below may result in electric shock, fire and/or serious injury.

Save all warnings and instructions for future reference.

The term "power tool" in the warnings refers to your mains-operated (corded) power tool or battery-operated (cordless) power tool.

Lawn scarifier and lawn aerator safety warnings

1. Do not use the machine in bad weather conditions, especially when there is a risk of lightning. This decreases the risk of being struck by lightning.
2. Thoroughly inspect the area for wildlife where the machine is to be used. Wildlife may be injured by the machine during operation.
3. Thoroughly inspect the area where the machine is to be used and remove all stones, sticks, wires, bones, and other foreign objects. Thrown objects can cause personal injury.
4. Before using the machine, always visually inspect to see that the tines and the tines assembly are not worn or damaged. Worn or damaged parts increase the risk of injury.
5. Check the grass catcher frequently for wear or deterioration. A worn or damaged grass catcher may increase the risk of personal injury.
6. Keep guards in place. Guards must be in working order and be properly mounted. A guard that is loose, damaged, or is not functioning correctly may result in personal injury.
7. Keep all cooling air inlets clear of debris. Blocked air inlets and debris may result in overheating or risk of fire.
8. While operating the machine, always wear non-slip and protective footwear. Do not operate the machine when barefoot or wearing open sandals. This reduces the chance of injury to the feet from contact with the moving tines.
9. While operating the machine, always wear long trousers. Exposed skin increases the likelihood of injury from thrown objects.
10. Do not operate the machine in wet grass. Walk, never run. This reduces the risk of slipping and falling which may result in personal injury.

11. **Do not operate the machine on excessively steep slopes.** This reduces the risk of loss of control, slipping and falling which may result in personal injury.
12. **When working on slopes, always be sure of your footing, always work across the face of slopes, never up or down and exercise extreme caution when changing direction.** This reduces the risk of loss of control, slipping and falling which may result in personal injury.
13. **Use extreme caution when reversing or pulling the machine towards you. Always be aware of your surroundings.** This reduces the risk of tripping during operation.
14. **Hold the machine by insulated gripping surfaces only, because the tines may contact hidden wiring.** Tines contacting a "live" wire may make exposed metal parts of the machine "live" and could give the operator an electric shock.
15. **Do not touch tines and other hazardous moving parts while they are still in motion.** This reduces the risk of injury from moving parts.
16. **When clearing jammed material or cleaning the machine, make sure all power switches are off and the battery packs are disconnected.** Unexpected operation of the machine may result in serious personal injury.
17. **Be sure to stop the scarifier blades if the machine has to be tilted for transportation when crossing surfaces other than grass and when transporting the machine to and from the area in which it is to be used.**
18. **Do not tilt the machine when switching on the machine.**

SAVE THESE INSTRUCTIONS.

⚠ WARNING: DO NOT let comfort or familiarity with product (gained from repeated use) replace strict adherence to safety rules for the subject product.

MISUSE or failure to follow the safety rules stated in this instruction manual may cause serious personal injury.

IMPORTANT SAFETY INSTRUCTIONS

⚠ WARNING: Read all safety warnings and all instructions. Failure to follow the warnings and instructions may result in electric shock, fire and/or serious injury.

Save all warnings and instructions for future reference.

Training

1. **Read the instructions carefully.** Be familiar with the controls and the proper use of the machine.
2. **Never allow children or people unfamiliar with these instructions to use the machine.** Local regulations can restrict the age of the operator.
3. **Never operate the machine while people, especially children, or pets are nearby.**

4. **Keep in mind that the operator or user is responsible for accidents or hazards occurring to other people or their property.**
5. **Children should be supervised to ensure that they do not play with the machine.**
6. **Physical condition - Do not operate machine while under the influence of drugs, alcohol, or any medication.**

Preparation

1. **While operating the machine, always wear substantial footwear and long trousers.** Do not operate the machine when barefoot or wearing open sandals. Avoid wearing clothing or jewelry that is loose fitting or that has hanging cords or ties. They can be caught in moving parts.
2. **Before use, always visually inspect the machine for damaged, missing or misplaced guards or shields.**
3. **Be sure the area is clear of other people before operating the machine. Stop the machine if anyone enters the area.**
4. **Always wear protective goggles to protect your eyes from injury when using power tools.** The goggles must comply with ANSI Z87.1 in the USA, EN 166 in Europe, or AS/NZS 1336 in Australia/New Zealand. In Australia/New Zealand, it is legally required to wear a face shield to protect your face, too.

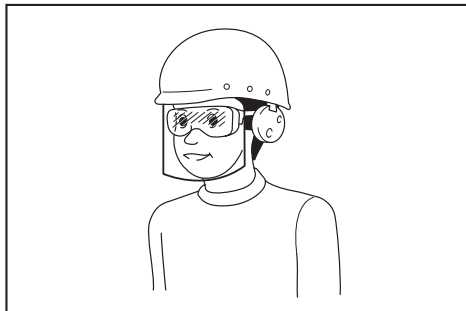

It is an employer's responsibility to enforce the use of appropriate safety protective equipments by the tool operators and by other persons in the immediate working area.

5. **Check the blades or blade bolts carefully for cracks or damage before operation.** Replace cracked or damaged blades or blade bolts immediately.
6. **Remove foreign matters such as rocks, wire, bottles, bones and large sticks from the work area before operating the machine to prevent personal injury or damage to the machine.**
7. **Objects struck by the scarifier blades can cause severe injuries to persons.** The lawn should always be carefully examined and cleared of all objects prior to each operation.
8. **Watch for holes, ruts, bumps, rocks, or other hidden objects.** Uneven terrain could cause a slip and fall accident. Tall grass can hide obstacles.
9. **Use personal protective equipment. Always wear eye protection.** Protective equipment such as a dust mask, non-skid safety shoes, hard hat or hearing protection used for appropriate conditions will reduce personal injuries.

Operation

1. Do not overreach. Keep the balance at all times. Always be sure of the footing on slopes. Walk, never run.
2. Stop the machine and turn off the machine, and make sure that all moving parts have come to a complete stop:
 - whenever you leave the machine,
 - before clearing blockages or unclogging chute,
 - before checking, cleaning or working on the machine,
 - after striking a foreign object. Inspect the machine for damage and make repairs before restarting and operating the machine,
 - whenever the machine starts vibrating abnormally.
3. Never operate the machine with defective guards or shields, or without safety devices, for example grass basket, in place.
4. Avoid using the machine in bad weather conditions especially when there is a risk of lightning.
5. Wear eye protection and stout shoes at all times while operating the machine.
6. Operate the machine only in daylight or in good artificial light.
7. Switch on the machine carefully according to instructions and with feet well away from the scarifier blades.
8. Take care against injury to feet and hands from the scarifier blades.
9. Always ensure that the ventilation openings are kept clear of debris.
10. Operate the machine across the face of slopes, never up and down. Exercise extreme caution when changing direction on slopes. Do not operate the machine excessively steep slopes.
11. Use extreme caution when reversing or pulling the machine towards you.
12. Stop the blades if the machine has to be tilted for transportation when crossing surfaces other than grass, and when transporting the machine to and from the area to be used.
13. Do not tilt the machine when switching on the motor, except if the machine has to be tilted for starting. In this case, do not tilt it more than absolutely necessary and lift only the part, which is away from the operator. Always ensure that both hands are in the operating position before returning the machine to the ground.
14. Do not put hands or feet near or under rotating parts. Keep clear of the discharge opening at all times.
15. Do not transport the machine while the machine is turned on.
16. Avoid operating the machine in wet grass.
17. Always keep a firm hold on the handle.
18. Don't grasp the exposed scarifier blades or cutting edges when picking up or holding the machine.
19. Keep hands and feet away from rotating scarifier blades. Caution - Blades coast after the machine is switched off.
20. Stop operation immediately if you notice anything unusual. Switch off the machine. Then inspect the machine.
21. Never attempt to make working depth adjustments while machine is running.
22. Release switch lever and wait for blade rotation to stop before crossing driveways, walks, roads, and any gravel-covered areas. Also turn off the machine if you leave the machine, reach to pick up or remove something out of your way, or for any other reason that may distract you from what you are doing.
23. If the machine strikes a foreign object, follow these steps:
 - Stop the machine, release the switch lever and wait until the scarifier blades come to a complete stop.
 - Remove the battery cartridge.
 - Thoroughly inspect the machine for any damage.
 - Replace the scarifier blades if they are damaged in any way. Repair any damage before restarting and continuing to operate the machine.
24. If the machine starts to vibrate abnormally (check immediately)
 - inspect for damage,
 - replace or repair any damaged parts,
 - check for and tighten any loose parts.
25. Do not pull the machine backwards unless absolutely necessary. When you are compelled to back the machine from a fence or other similar obstruction, look down and behind before and while moving backwards.
26. Shut the motor off and wait until the scarifier blades come to a complete stop before removing the grass catcher. Beware that the blades coast after turn off.
27. When you use the machine on muddy ground, wet slope, or slippery place, pay attention to your footing.
28. Do not submerge the machine into a puddle.
29. When operating the machine, pay attention to piping and wiring.

Maintenance and storage

1. Replace worn or damaged parts for safety. Use only genuine replacement parts and accessories.
2. Inspect and maintain the machine regularly.
3. When not in use, store the machine out of the reach of children.
4. Keep all nuts, bolts, and screws tight to be sure the equipment is in safe working condition.
5. Check the grass basket frequently for wear or deterioration. For storage, always make sure the grass basket is empty. Replace a worn grass basket with a new factory replacement for safety.
6. Use only the manufacturer genuine scarifier blades specified in this manual.
7. Be careful during adjustment of the machine to prevent entrapment of the fingers between moving scarifier blades and fixed parts of the machine.

8. Check the blade mounting bolt at frequent intervals for proper tightness.
 9. Always allow the machine to cool down before storing.
 10. When servicing the scarifier blades, be aware that, even though the power source is switched off, the blades can still be moved.
 11. Never remove or tamper with safety devices. Check their proper operation regularly. Never do anything to interfere with the intended function of a safety device or to reduce the protection provided by a safety device.
 12. Do not leave the machine unattended outdoors in the rain.
 13. When storing the machine, avoid direct sunlight and rain, and store it in a place where it does not get hot or humid.
6. Do not replace the battery in the rain.
 7. Do not wet the terminal of battery with liquid such as water, or submerge the battery. Do not leave the battery in the rain, nor charge, use, or store the battery in a damp or wet place. If the terminal gets wet or liquid enters inside of battery, the battery may be short circuited and there is a risk of overheat, fire, or explosion.
 8. After removing the battery from the machine or charger, be sure to attach the battery cover to the battery and store it in a dry place.
 9. Do not replace the battery with wet hands.
 10. Avoid dangerous environment. Don't use the machine in damp or wet locations or expose it to rain. Water entering the machine will increase the risk of electric shock.
 11. If the battery cartridge gets wet, drain the water inside and then wipe it with a dry cloth. Dry the battery cartridge completely in a dry place before use.

Battery tool use and care

1. Recharge only with the charger specified by the manufacturer. A charger that is suitable for one type of battery pack may create a risk of fire when used with another battery pack.
2. Use power tools only with specifically designated battery packs. Use of any other battery packs may create a risk of injury and fire.
3. When battery pack is not in use, keep it away from other metal objects, like paper clips, coins, keys, nails, screws or other small metal objects, that can make a connection from one terminal to another. Shorting the battery terminals together may cause burns or a fire.
4. Under abusive conditions, liquid may be ejected from the battery; avoid contact. If contact accidentally occurs, flush with water. If liquid contacts eyes, additionally seek medical help. Liquid ejected from the battery may cause irritation or burns.
5. Do not use a battery pack or machine that is damaged or modified. Damaged or modified batteries may exhibit unpredictable behaviour resulting in fire, explosion or risk of injury.
6. Do not expose a battery pack or tool to fire or excessive temperature. Exposure to fire or temperature above 130 °C may cause explosion.
7. Follow all charging instructions and do not charge the battery pack or machine outside the temperature range specified in the instructions. Charging improperly or at temperatures outside the specified range may damage the battery and increase the risk of fire.

Electrical and battery safety

1. Do not dispose of the battery(ies) in a fire. The cell may explode. Check with local codes for possible special disposal instructions.
2. Do not open or mutilate the battery(ies). Released electrolyte is corrosive and may cause damage to the eyes or skin. It may be toxic if swallowed.
3. Do not charge battery in rain, or in wet locations.
4. Do not charge the battery outdoors.
5. Do not handle charger, including charger plug, and charger terminals with wet hands.

Service

1. Have your power tool serviced by a qualified repair person using only identical replacement parts. This will ensure that the safety of the power tool is maintained.
2. Never service damaged battery packs. Service of battery packs should only be performed by the manufacturer or authorized service providers.

SAVE THESE INSTRUCTIONS.

⚠ WARNING: DO NOT let comfort or familiarity with product (gained from repeated use) replace strict adherence to safety rules for the subject product.

MISUSE or failure to follow the safety rules stated in this instruction manual may cause serious personal injury.

Important safety instructions for battery cartridge

1. Before using battery cartridge, read all instructions and cautionary markings on (1) battery charger, (2) battery, and (3) product using battery.
2. Do not disassemble or tamper with the battery cartridge. It may result in a fire, excessive heat, or explosion.
3. If operating time has become excessively shorter, stop operating immediately. It may result in a risk of overheating, possible burns and even an explosion.
4. If electrolyte gets into your eyes, rinse them out with clear water and seek medical attention right away. It may result in loss of your eyesight.
5. Do not short the battery cartridge:
 - (1) Do not touch the terminals with any conductive material.
 - (2) Avoid storing battery cartridge in a container with other metal objects such as nails, coins, etc.
 - (3) Do not expose battery cartridge to water or rain.

A battery short can cause a large current flow, overheating, possible burns and even a breakdown.

6. Do not store and use the tool and battery cartridge in locations where the temperature may reach or exceed 50 °C (122 °F).
7. Do not incinerate the battery cartridge even if it is severely damaged or is completely worn out. The battery cartridge can explode in a fire.
8. Do not nail, cut, crush, throw, drop the battery cartridge, or hit against a hard object to the battery cartridge. Such conduct may result in a fire, excessive heat, or explosion.
9. Do not use a damaged battery.
10. The contained lithium-ion batteries are subject to the Dangerous Goods Legislation requirements.
For commercial transports e.g. by third parties, forwarding agents, special requirement on packaging and labeling must be observed.
For preparation of the item being shipped, consulting an expert for hazardous material is required.
Please also observe possibly more detailed national regulations.
Tape or mask off open contacts and pack up the battery in such a manner that it cannot move around in the packaging.
11. When disposing of the battery cartridge, remove it from the tool and dispose of it in a safe place. Follow your local regulations relating to disposal of battery.
12. Use the batteries only with the products specified by Makita. Installing the batteries to non-compliant products may result in a fire, excessive heat, explosion, or leak of electrolyte.
13. If the tool is not used for a long period of time, the battery must be removed from the tool.
14. During and after use, the battery cartridge may take on heat which can cause burns or low temperature burns. Pay attention to the handling of hot battery cartridges.
15. Do not touch the terminal of the tool immediately after use as it may get hot enough to cause burns.
16. Do not allow chips, dust, or soil stuck into the terminals, holes, and grooves of the battery cartridge. It may cause heating, catching fire, burst and malfunction of the tool or battery cartridge, resulting in burns or personal injury.
17. Unless the tool supports the use near high-voltage electrical power lines, do not use the battery cartridge near high-voltage electrical power lines. It may result in a malfunction or breakdown of the tool or battery cartridge.
18. Keep the battery away from children.

SAVE THESE INSTRUCTIONS.

CAUTION: Only use genuine Makita batteries. Use of non-genuine Makita batteries, or batteries that have been altered, may result in the battery bursting causing fires, personal injury and damage. It will also void the Makita warranty for the Makita tool and charger.

Tips for maintaining maximum battery life

1. Charge the battery cartridge before completely discharged. Always stop tool operation and charge the battery cartridge when you notice less tool power.
2. Never recharge a fully charged battery cartridge. Overcharging shortens the battery service life.
3. Charge the battery cartridge with room temperature at 10 °C - 40 °C (50 °F - 104 °F). Let a hot battery cartridge cool down before charging it.
4. When not using the battery cartridge, remove it from the tool or the charger.
5. Charge the battery cartridge if you do not use it for a long period (more than six months).

ASSEMBLY

WARNING: Always be sure that all the battery cartridges are removed before carrying out any work on the machine. Failure to remove all the battery cartridges may result in serious personal injury from accidental start-up.

WARNING: Never start the machine unless it is completely assembled. Operation of the machine in a partially assembled state may result in serious personal injury from accidental start-up.

Installing the handle

NOTICE: When installing the handles, be careful not to pinch the cord between the handles. If the cord is damaged, the switch may not work.

1. Raise the lower handle.
2. Align the hole in the lower handle with the hole in the middle handle, then insert the bolt from the inside, and then tighten the thumb nut from the outside. Perform the same procedure on the other side.
► Fig.1: 1. Middle handle 2. Thumb nut 3. Bolt 4. Lower handle
3. Align the hole in the middle handle with the hole in the upper handle, then insert the bolt from the inside, and then tighten the thumb nut from the outside. Perform the same procedure on the other side.
► Fig.2: 1. Upper handle 2. Thumb nut 3. Bolt 4. Middle handle

NOTE: Make sure that the cord is not caught between the handle and the thumb nut.

► Fig.3

Installing or removing the grass basket

To install the grass basket, follow the steps below.

1. Open the rear cover.
▶ **Fig.4:** 1. Rear cover
2. Hold the handle of the grass basket, and then install the grass basket by inserting the rod of the grass basket into the grooves on the machine as shown in the figure.
▶ **Fig.5:** 1. Grass basket 2. Handle 3. Rod

To remove the grass basket, open the rear cover, and then remove the grass basket by holding the handle.

FUNCTIONAL DESCRIPTION

⚠ CAUTION: Always be sure that the machine is switched off and the battery cartridges are removed before adjusting or checking function on the machine.

Applications of scarifier blades

Vertical cutter

The vertical cutter removes the thatch and moss from the lawns and cut the roots of lawns vertically. The vertical cutter loosens the soil and increases the aeration of lawns, and let the water go into the roots of lawns and prevent the water from staying on the surface.

▶ **Fig.6**

Thatching blades

The thatching blades remove the thatch and mosses from the lawns without cutting the roots of lawns.

▶ **Fig.7**

Installing or removing battery cartridge

⚠ CAUTION: Always switch off the machine before installing or removing of the battery cartridge.

⚠ CAUTION: Hold the machine and the battery cartridge firmly when installing or removing battery cartridge. Failure to hold the machine and the battery cartridge firmly may cause them to slip off your hands and result in damage to the machine and battery cartridge and a personal injury.

⚠ CAUTION: Make sure that you lock the battery cover before use. Otherwise, mud, dirt, or water may cause damage to the product or the battery cartridge.

⚠ CAUTION: Always install the battery cartridge fully. If not, it may accidentally fall out of the machine, causing injury to you or someone around you.

⚠ CAUTION: Do not install the battery cartridge forcibly. If the cartridge does not slide in easily, it is not being inserted correctly.

⚠ CAUTION: Hold the battery cover firmly when installing or removing the battery cartridge.

To install the battery cartridge;

1. Pull up the locking lever, and then open the battery cover.
▶ **Fig.8:** 1. Battery cover 2. Locking lever
2. Align the tongue on the battery cartridge with the slot on the machine, and then slide the cartridge until it locks in place with a little click.
▶ **Fig.9:** 1. Battery cartridge

3. Close the battery cover and push it until it is latched with the locking lever.

To remove the battery cartridge;

1. Pull up the locking lever and open the battery cover.
2. Pull out the battery cartridge from the machine while sliding the button on the front of the cartridge.
3. Close the battery cover.

Machine / battery protection system

The machine is equipped with a machine/battery protection system. This system automatically cuts off power to the motor to extend machine and battery life. The machine will automatically stop during operation if the machine or battery is placed under one of the following conditions:

Overload protection

When the battery is operated in a manner that causes it to draw an abnormally high current, the machine automatically stops and the main power lamp blinks in green. In this situation, turn the machine off and stop the application that caused the machine to become overloaded. Then turn the machine on to restart.

Overheat protection

When the machine is overheated, the machine stops automatically and the main power lamp lights up in red. In this case, let the machine and batteries cool before turning the machine on again.

NOTE: When the battery is overheated, the main power lamp blinks in red.

Overdischarge protection

When the battery capacity is not enough, the machine stops automatically and the main power lamp blinks in red. In this case, remove the battery from the machine and charge the battery cartridges or change the battery cartridges to fully charged ones.

Protections against other causes

Protection system is also designed for other causes that could damage the machine and allows the machine to stop automatically. Take all the following steps to clear the causes, when the machine has been brought to a temporary halt or stop in operation.

1. Turn the machine off, and then turn it on again to restart.
2. Charge the battery(ies) or replace it/them with recharged battery(ies).
3. Let the machine and battery(ies) cool down.

If no improvement can be found by restoring protection system, then contact your local Makita Service Center.

NOTICE: If the machine stops due to a cause not described above, refer to the section for troubleshooting.

Indicating the remaining battery capacity

► Fig.10: 1. Battery indicator

When the remaining battery capacity gets low, the battery indicator blinks on the applicable battery side. By further use, the machine stops and the battery indicator lights up. In this situation, charge the battery cartridge.



























NOTE: If two battery cartridges are installed, the battery installed on the left side is used first.

NOTE: If two battery cartridges are installed, the machine automatically switches the battery when the battery in use becomes empty.

Indicating the remaining battery capacity

Press the check button on the battery cartridge to indicate the remaining battery capacity. The indicator lamps light up for a few seconds.

► Fig.11: 1. Indicator lamps 2. Check button

Indicator lamps			Remaining capacity
Lighted	Off	Blinking	
			75% to 100%
			
			
			
			
			
			Charge the battery.
			The battery may have malfunctioned.
			

NOTE: Depending on the conditions of use and the ambient temperature, the indication may differ slightly from the actual capacity.

NOTE: The first (far left) indicator lamp will blink when the battery protection system works.

Main power switch

▲WARNING: Always turn off the main power switch when not in use.

► Fig.12: 1. Main power lamp 2. Main power switch

To turn on the machine, press the main power switch. The main power lamp lights up in green. To turn off the machine, press the main power switch again.

NOTE: If the main power lamp lights up in red or blinks in red or green, refer to the instructions for machine/battery protection system.

NOTE: This machine employs the auto power-off function. To avoid unintentional start up, the main power switch will automatically shut down when the switch lever is not pulled for a certain period after the main power switch is turned on.

Switch action

▲WARNING: Before installing the battery cartridge, always check to see that the switch lever actuates properly and returns to the original position when released. Operating the machine with a switch that does not actuate properly can lead to loss of control and serious personal injury.

NOTE: The machine does not start without pressing the switch button even if the switch lever is pulled.

NOTE: The machine may not start due to the overload when you try to operate the machine on solid soil. In this case, set the working depth shallower.

This machine is equipped with the switch button. If you notice anything unusual with the switch button, stop the operation immediately and have it checked by your nearest Makita Authorized Service Center.

1. Install the battery cartridges, and then close the battery cover.
2. Press the main power switch.

NOTE: The main power lamp blinks in green if you press the main power switch while pulling the switch lever. Release the switch lever before pressing the main power switch.

3. Pull the switch lever toward you while holding down the switch button. Release the switch button when the motor starts running.

► Fig.13: 1. Switch button 2. Switch lever

4. Release the switch lever to stop the motor.

Adjusting the working depth

▲WARNING: Never put your hand or leg under the machine body when adjusting the working depth.

NOTICE: When transporting the machine, be sure to set the adjusting dial to the far left position so that the scarifier blades do not touch the ground.

NOTICE: When using the thatching blades, do not set the working depth deeper than -4 mm. If the working depth is too deep, it may accelerate the wear of the thatching blades.

To adjust the working depth, turn off the machine, and then turn the adjusting dial while pressing the lock-off button.

► Fig.14: 1. Adjusting dial 2. Lock-off button

The working depth can be adjusted in the range of between -12 mm and 5 mm.

When you turn the adjusting dial to the far left position, the working depth becomes the shallowest (5 mm from the ground). When you turn the adjusting dial to the far right position, the working depth becomes the deepest (-12 mm from the ground). When you set the adjusting dial to the upper center position, the working depth becomes 0.

The table below shows the relationship between the number in the figure and the approximate working depth.

► Fig.15

Number	Working depth
(1)	5 mm
(2)	0 mm
(3)	- 4 mm
(4)	- 8 mm
(5)	- 12 mm

NOTE: The working depth can be set in 1 mm increments.

NOTE: The working depth figures should be used just as a guideline. Depending on lawn or soil conditions, the actual working depth may become slightly different from the set depth.

NOTE: Try a test operation in a less conspicuous place to get the desired depth.

NOTE: When you turn the adjusting dial to the right and set it to the lower scale of the machine, the working depth is set to -12 mm.

If the set working depth cannot be obtained when you set the adjusting dial to the lower scale of the machine depending on the conditions such as lawn environment or wear of scarifier blades, you can operate the machine with a setting one step deeper by turning the adjusting dial to the right beyond the lower scale.

► Fig.16: 1. Adjusting dial 2. Lower scale

Adjusting the handle height

The handle height can be adjusted in two levels.

1. Hold the middle handle, and then turn the knob 90° while pulling the knob on the lower handle to release the locking pin. Perform the same procedure on the other side.

► Fig.17: 1. Lower handle 2. Knob

NOTE: Supporting the handle makes it easier to release the locking pin when pulling the knob.

2. Adjust the handle height, and then turn the knob on both sides 90°. Make sure that the knobs are securely fixed.

► Fig.18: 1. Knob

Using the rear discharge

Using the rear discharge allows you to discharge the cut grass to the ground from the rear side of the machine without gathering the cut grass in the grass basket.

When you operate the machine using the rear discharge, be sure to remove the grass basket, and close the rear cover.

Electronic function

The machine is equipped with the following electronic functions.

- Electric brake
This machine is equipped with an electric brake. If the machine consistently fails to quickly stop the scarifier blades after releasing the switch lever, have the machine serviced at Makita Authorized Service Center.

OPERATION

Operating the machine

⚠WARNING: Before operating the machine, remove sticks and stones from the work area. Also, remove any weeds from the work area in advance.

⚠WARNING: Always wear the safety goggles or safety glasses with side shields when operating the machine.

⚠CAUTION: If the cut grass or foreign object blocks up inside of the machine body, be sure to remove the battery cartridges and wear gloves before removing the grass or foreign object.

NOTICE: Use this machine only on lawns. Do not use this machine on weeds.

► Fig.19

NOTICE: Before operating the machine, be sure to mow the lawn to a height of approximately 20 mm to 30 mm. If the lawn is too long, it may interfere with the operation of the machine.

Hold the handle firmly with both hands when operating the machine. The operating speed guideline is approximately 5 to 8 meters per 10 seconds.

► Fig.20

NOTE: When working on dense lawn, if a poor finish is found after operation, or decrease of the motor speed is found during operation, decrease the operating speed lower than recommended in this manual, or set the working depth shallower.

Use the marks on the front side as a guide for working width.

► Fig.21: 1. Working width 2. Mark

Periodically check the grass basket for cut grass. Empty the grass before it becomes full. Before each periodic check, be sure to stop and turn off the machine.

NOTICE: Using the machine with a full grass basket prevents the scarifier blades from rotating smoothly and puts extra load on the motor, which may result in a breakdown.

Emptying the grass basket

⚠WARNING: To reduce a risk of accident, regularly check the grass basket for any damage or weakened strength. Replace the grass basket if necessary.

1. Release the switch lever.
2. Turn off the machine.
3. Open the rear cover and take out the grass basket by holding the handle.
► Fig.22: 1. Rear cover 2. Handle 3. Grass basket
4. Empty the grass basket.

MAINTENANCE

⚠ WARNING: Always be sure that all the battery cartridges are removed from the machine before storing or carrying the machine or attempting to perform inspection or maintenance.

⚠ WARNING: Wear gloves when performing inspection or maintenance.

⚠ WARNING: Always wear the safety goggles or safety glasses with side shields when performing inspection or maintenance.

NOTICE: Never use gasoline, benzene, thinner, alcohol or the like. Discoloration, deformation or cracks may result.

To maintain product SAFETY and RELIABILITY, repairs, any other maintenance or adjustment should be performed by Makita Authorized or Factory Service Centers, always using Makita replacement parts.

Maintenance

1. Remove all the battery cartridges, and then close the battery cover.
2. Place the machine on its side. Clean grass clippings accumulated on the underside of the machine body.
3. Pour water toward the bottom of the machine to which the scarifier blades are attached.
▶ Fig.23

NOTICE: Do not wash the machine with high pressure water.

4. Check all nuts, bolts, screws, etc. for tightness.
5. Inspect moving parts for damage, breakage, and wear. Damaged or missing parts should be repaired or replaced.
6. Store the machine in a safe place out of the reach of children.

Carrying the machine

⚠ CAUTION: Before carrying the machine, make sure that all the battery cartridges are removed.

When carrying the machine, hold the middle handle and the lower holding part on the front of the machine with two people as shown in the figure.

- ▶ Fig.24: 1. Middle handle 2. Lower holding part

Storing

Store the machine indoors in a cool, dry and locked place. Do not store the machine in locations where the temperature may reach or exceed 40 °C.

1. Remove all the battery cartridges.
2. Loosen the thumb nuts on both sides of the lower handle, and then fold the upper and middle handles.

▶ Fig.25: 1. Thumb nut

NOTICE: Be careful not to pinch the cords when folding the handle.

3. Loosen the thumb nuts on both sides of the upper handle.

▶ Fig.26: 1. Thumb nut

4. Fold the upper handle as shown in the figure.

▶ Fig.27

NOTICE: Be careful not to pinch the cords when folding the handle.

5. Place the grass basket as shown in the figure.

▶ Fig.28: 1. Grass basket

Removing or installing the scarifier blades

⚠ WARNING: The scarifier blades coast for a few seconds after releasing the switch lever. Do not start any operation until the blades come to a complete stop.

⚠ WARNING: Always remove all the battery cartridges when removing or installing the scarifier blades. Failure to remove all the battery cartridges may cause a serious injury.

⚠ WARNING: Always wear gloves when handling the scarifier blades.

Guideline for replacing the vertical cutter

If the tips of the vertical cutter blades have reached the wear lines, replace the vertical cutter with a new one.

▶ Fig.29: 1. Wear line

Removing the scarifier blades

1. Place the machine on its side so that the adjusting dial comes to the upper side.

2. Loosen the bolts, and then remove the bolt and the bracket.

▶ Fig.30: 1. Bolt 2. Bracket

3. Lift the scarifier blades upward slightly, and then remove the scarifier blades from the machine.

▶ Fig.31: 1. Scarifier blades

NOTE: If it is difficult to remove the scarifier blades from the machine, use the tool such as slotted screwdriver to lift the scarifier blades upward slightly.

▶ Fig.32: 1. Slotted screwdriver

Installing the scarifier blades

⚠ WARNING: When you replace the scarifier blades, always follow the instructions provided in this manual.

⚠ WARNING: Tighten the bolts clockwise firmly to secure the scarifier blades.

⚠ WARNING: Make sure that the scarifier blades and all the fixing parts are installed correctly and tightened securely.

1. Place the one end of the scarifier blades into the hole on the machine, and then place the other end of the blades into the groove on the machine as shown in the figure.

► **Fig.33:** 1. Groove 2. Hole

NOTE: When installing the scarifier blades, rotating the scarifier blades makes it easier to insert the end of blades into the hole.

2. Attach the bracket, and then tighten the bolts.

► **Fig.34:** 1. Bolt 2. Bracket

TROUBLESHOOTING

Before asking for repairs, conduct your own inspection first. If you find a problem that is not explained in the manual, do not attempt to disassemble the machine. Instead, ask Makita Authorized Service Centers, always using Makita replacement parts for repairs.

State of abnormality	Probable cause (malfunction)	Remedy
Machine does not start.	Battery cartridge is not installed.	Install charged battery cartridge.
	Battery problem (under voltage)	Recharge the battery cartridge. If recharging is not effective, replace battery cartridge.
Motor stops running after a little use.	Battery's charge level is low.	Recharge the battery cartridge. If recharging is not effective, replace battery cartridge.
	Working depth is too deep.	Set the working depth shallower.
	Cut grass is clogged in the machine.	Remove the clogged grass from the machine.
Motor does not reach maximum RPM.	Battery cartridge is installed improperly.	Install the battery cartridge as described in this manual.
	Battery power is dropping.	Recharge the battery cartridge. If recharging is not effective, replace battery cartridge.
	The drive system does not work correctly.	Ask your local authorized service center for repair.
Scarifier blades do not rotate: ⇒ stop the machine immediately!	Foreign object such as branch is stuck in the scarifier blades.	Remove the foreign object.
	The drive system does not work correctly.	Ask your local authorized service center for repair.
Abnormal vibration: ⇒ stop the machine immediately!	Scarifier blades are imbalanced, excessively or unevenly worn.	Replace the scarifier blades.

OPTIONAL ACCESSORIES

⚠ CAUTION: These accessories or attachments are recommended for use with your Makita machine specified in this manual. The use of any other accessories or attachments might present a risk of injury to persons. Only use accessory or attachment for its stated purpose.

If you need any assistance for more details regarding these accessories, ask your local Makita Service Center.

- Scarifier blades
- Makita genuine battery and charger

NOTE: Some items in the list may be included in the product package as standard accessories. They may differ from country to country.

DANE TECHNICZNE

Model:		UV001G
Szerokość robocza		380 mm
Prędkość bez obciążenia		3 200 min ⁻¹
Numer części zamiennych noży wertykulatora	Przecinarka pionowa	1913J5-0
	Noże do wertykulacji	1913J7-6
Wymiary (dług. x szer. x wys.)	podczas pracy	D: 1 020 mm do 1 240 mm Sz: 680 mm W: 915 mm do 1 155 mm
	podczas przechowywania (bez kosza na trawę)	550 mm x 680 mm x 640 mm
Napięcie znamionowe		Prąd stały 36 V–40 V maks.
Masa netto		18,7–23,8 kg
Stopień ochrony		IPX4

- W związku ze stale prowadzonym przez naszą firmę programem badawczo-rozwojowym niniejsze dane mogą ulec zmianom bez wcześniejszego powiadomienia.
- Dane techniczne mogą różnić się w zależności od kraju.
- Masa może być różna w zależności od osprzętu, w tym akumulatora. W tabeli przedstawiona jest najlżejsza i najcięższa konfiguracja, zgodnie z procedurą EPTA 01/2014.

Kompatybilne akumulatory i ładowarki

Akumulator	BL4020 / BL4025* / BL4040* / BL4050F* / BL4080F* *: Zalecany akumulator
Ładowarka	DC40RA / DC40RB / DC40RC





- Pewne z wymienionych powyżej akumulatorów i ładowarek mogą być niedostępne w regionie zamieszkania użytkownika.

⚠ OSTRZEŻENIE: Należy używać wyłącznie akumulatorów i ładowarek wymienionych powyżej. Używanie innych akumulatorów i ładowarek może stwarzać ryzyko wystąpienia obrażeń ciała lub pożaru.

⚠ OSTRZEŻENIE: Nie używać z tą maszyną przewodowych źródeł zasilania, takich jak adapter akumulatora lub przenośna jednostka zasilająca. Przewód takiego źródła zasilania może utrudniać pracę, a w konsekwencji może dojść do obrażeń ciała.

Symbole

Poniżej pokazano symbole, jakie mogą być zastosowane na urządzeniu. Przed rozpoczęciem użytkowania należy zapoznać się z ich znaczeniem.

	Zachować szczególną ostrożność.
	Przeczytać instrukcję obsługi.
	Niebezpieczeństwo; uważać na wyrzucane przedmioty.
	Odległość między maszyną a osobami postronnymi musi wynosić co najmniej 15 m.
	Ostrzeżenie: Przed rozpoczęciem konserwacji należy odłączyć akumulator.



Nie wolno wkładać rąk ani stóp pod maszynę w pobliżu noży wertykulatora. Noże wertykulatora obracają się nawet po wyłączeniu maszyny.



Dotyczy tylko państw UE
Z uwagi na obecność w sprzęcie niebezpiecznych składników, zużyty sprzęt elektryczny, elektroniczny, akumulatory oraz baterie mogą powodować negatywny wpływ na środowisko i zdrowie ludzi. Nie wyrzucaj urządzeń elektrycznych, elektronicznych lub akumulatorów wraz z odpadami z gospodarstwa domowego! Zgodnie z Europejską Dyrektywą w sprawie zużytego sprzętu elektrycznego i elektronicznego oraz dotyczącą akumulatorów i baterii oraz zużytych akumulatorów i baterii, a także dostosowaniem ich do prawa krajowego, zużyte urządzenia elektryczne, elektroniczne, baterie i akumulatory, należy składować osobno i przekazywać do punktu selektywnej zbiórki odpadów komunalnych, działającego zgodnie z przepisami dotyczącymi ochrony środowiska. Informuje o tym symbol przekreślonego kołowego kontenera na odpady umieszczonego na sprzęcie.



Gwarantowany poziom mocy akustycznej zgodnie z dyrektywą UE w sprawie hałasu na zewnątrz.



Poziom mocy akustycznej zgodnie z australijskimi przepisami dot. redukcji hałasu dla Nowej Południowej Walii

Przeznaczenie

Maszyna jest przeznaczona do usuwania filcu i mchu z trawników oraz ciecja korzeni w celu rozluźnienia gleby.

Hałas

Typowy równoważny poziom dźwięku A określony w oparciu o normę EN62841-4-7:

Zmierzony poziom mocy akustycznej (L_{WA}): 86 dB (A)

Gwarantowany poziom mocy akustycznej (L_{WA}): 89 dB (A)

Poziom ciśnienia akustycznego (L_{pA}): 74 dB(A)

Niepewność dla poziomu ciśnienia akustycznego (K): 3 dB(A)

WSKAZÓWKA: Deklarowana wartość emisji hałasu została zmierzona zgodnie ze standardową metodą testową i można ją wykorzystać do porównywania narzędzi.

WSKAZÓWKA: Deklarowaną wartość emisji hałasu można także wykorzystać we wstępnej ocenie narażenia.

OSTRZEŻENIE: Nosić ochronniki słuchu.

OSTRZEŻENIE: Poziom hałasu wytwarzanego podczas rzeczywistego użytkowania elektronarzędzia może się różnić od wartości deklarowanej w zależności od sposobu użytkowania narzędzia, a w szczególności od rodzaju obrabianego elementu.

OSTRZEŻENIE: W oparciu o szacowane narażenie w rzeczywistych warunkach użytkowania należy określić środki bezpieczeństwa w celu zapewnienia ochrony operatora (uwzględniając wszystkie elementy cyklu działania, tj. czas, kiedy narzędzie jest wyłączone i kiedy pracuje na biegu jałowym, a także czas, kiedy jest włączone).

Drgania

Całkowita wartość poziomu drgań (suma wektorów w 3 osiach) określona zgodnie z normą EN62841-4-7:

Emisja drgań (a_n): 2,5 m/s² lub mniej

Niepewność (K): 1,5 m/s²

WSKAZÓWKA: Deklarowana wartość poziomu drgań została zmierzona zgodnie ze standardową metodą testową i można ją wykorzystać do porównywania narzędzi.

WSKAZÓWKA: Deklarowaną wartość poziomu drgań można także wykorzystać we wstępnej ocenie narażenia.

OSTRZEŻENIE: Drgania wytwarzane podczas rzeczywistego użytkowania elektronarzędzia mogą się różnić od wartości deklarowanej w zależności od sposobu użytkowania narzędzia, a w szczególności od rodzaju obrabianego elementu.

OSTRZEŻENIE: W oparciu o szacowane narażenie w rzeczywistych warunkach użytkowania należy określić środki bezpieczeństwa w celu zapewnienia ochrony operatora (uwzględniając wszystkie elementy cyklu działania, tj. czas, kiedy narzędzie jest wyłączone i kiedy pracuje na biegu jałowym, a także czas, kiedy jest włączone).

Deklaracje zgodności

Dotyczy tylko krajów europejskich

Deklaracje zgodności są dołączone jako załącznik A do niniejszej instrukcji obsługi.

OSTRZEŻENIA DOTYCZĄCE BEZPIECZEŃSTWA

Ogólne zasady bezpiecznej eksploatacji elektronarzędzi

OSTRZEŻENIE Należy zapoznać się z wszystkimi ostrzeżeniami dotyczącymi bezpieczeństwa, instrukcjami, ilustracjami i danymi technicznymi dołączonymi do tego elektronarzędzia. Niezastosowanie się do wszystkich podanych poniżej instrukcji może prowadzić do porażenia prądem elektrycznym, pożaru i/lub poważnych obrażeń ciała.

Wszystkie ostrzeżenia i instrukcje należy zachować do wykorzystania w przyszłości.

Pojęcie „elektronarzędzie”, występujące w wymienionych tu ostrzeżeniach, odnosi się do elektronarzędzia zasilanego z sieci elektrycznej (z przewodem zasilającym) lub do elektronarzędzia akumulatorowego (bez przewodu zasilającego).

Ostrzeżenia dotyczące bezpieczeństwa dla wertykulatora i aeratora do trawników

1. Nie należy używać maszyny przy złej pogodzie, w szczególności jeśli istnieje ryzyko wyładowań atmosferycznych. Dzięki temu zmniejszy się ryzyko porażenia piorunem.
2. Należy dokładnie sprawdzić, czy w obszarze, na którym ma być używana maszyna, nie ma dzikich zwierząt. Podczas pracy maszyny może dojść do obrażeń u dzikich zwierząt.
3. Należy dokładnie sprawdzić obszar, na którym ma być używana maszyna, i usunąć z niego wszystkie kamienie, patyki, druty, kości i inne przedmioty. Wyrzucane przedmioty mogą spowodować obrażenia ciała.

4. **Przed użyciem maszyny zawsze należy wzrokowo sprawdzić, czy zęby i zespół zębów nie są zużyte ani uszkodzone.** Zużyte lub uszkodzone części zwiększają ryzyko obrażeń.
5. **Regularnie sprawdzać chwytak trawy pod kątem zużycia lub uszkodzeń.** Zużyty lub uszkodzony chwytak trawy może zwiększyć ryzyko obrażeń ciała.
6. **Oslony powinny być założone. Oslony muszą być sprawne i muszą być prawidłowo zamontowane.** Jeśli osłona jest luźna, została uszkodzona lub nie działa prawidłowo, może spowodować obrażenia ciała.
7. **Dbać o to, by we wlotach powietrza chłodzącego nie gromadziły się odpadki.** Zablokowane wloty powietrza i zanieczyszczenia mogą spowodować przegrzanie lub ryzyko pożaru.
8. **Podczas użytkowania maszyny zawsze należy nosić antypoślizgowe i ochronne obuwie. Nie wolno używać maszyny bez założonego obuwia lub nosząc sandały.** Zmniejsza to ryzyko obrażeń stóp na skutek kontaktu z ruchomymi zębami.
9. **Podczas użytkowania maszyny zawsze należy nosić spodnie z długimi nogawkami.** Odsłonięta skóra zwiększa prawdopodobieństwo obrażeń spowodowanych przez wyrzucane przedmioty.
10. **Unikać korzystania z maszyny, gdy trawa jest mokra. Podczas pracy należy chodzić, a nie biegać.** Pozwala to zmniejszyć ryzyko poślizgnięcia się i upadku mogących spowodować obrażenia ciała.
11. **Nie wolno używać maszyny na zbyt stromych zboczach.** Pozwala to zmniejszyć ryzyko utraty kontroli, poślizgnięcia się lub upadku mogących spowodować obrażenia ciała.
12. **W przypadku pracy na zboczach należy stawiać stabilne kroki i poruszać się zawsze w poprzek zbocza, a nie w górę ani w dół, a podczas zmiany kierunku zachować szczególną ostrożność.** Pozwala to zmniejszyć ryzyko utraty kontroli, ślizgania się lub upadku, co może spowodować obrażenia ciała.
13. **Zachować szczególną ostrożność w przypadku cofania lub ciągnięcia maszyny w swoim kierunku. Zawsze należy zwracać uwagę na otoczenie.** Pozwala to zredukować ryzyko wywrócenia podczas pracy.
14. **Ponieważ zęby mogą zetknąć się z ukrytymi przewodami elektrycznymi, maszynę należy trzymać tylko za izolowane uchwyty.** Zetknięcie zębów z przewodem elektrycznym znajdującym się pod napięciem spowoduje, że odsłonięte elementy metalowe maszyny również znajdą się pod napięciem, stwarzając ryzyko porażenia operatora prądem elektrycznym.
15. **Nie dotykać zębów ani innych niebezpiecznych ruchomych części, gdy nadal się poruszają.** Zmniejsza to ryzyko obrażeń spowodowanych przez ruchome części.
16. **Przed przystąpieniem do usuwania zakleszczonego materiału lub czyszczenia maszyny należy się upewnić, że wszystkie przełączniki zasilania są wyłączone, a akumulatory zostały odłączone.** Nieoczekiwane uruchomienie maszyny może spowodować poważne obrażenia ciała.
17. **W przypadku konieczności przechylenia maszyny i przejechania nią po nawierzchni innej niż trawa lub w przypadku konieczności przetransportowania jej do lub z obszaru użytkowania należy poczekać na zatrzymanie noży wertykulatora.**
18. **Nie należy przechylać maszyny podczas jej włączania.**

ZACHOWAĆ NINIEJSZE INSTRUKCJE.

⚠️ OSTRZEŻENIE: NIE WOLNO pozwolić, aby wygoda lub rutyna (nabyta w wyniku wielokrotnego używania urządzenia) zastąpiły ścisłe przestrzeganie zasad bezpieczeństwa obsługi.

NIEWŁAŚCIWE UŻYTKOWANIE narzędzia lub niestosowanie się do zasad bezpieczeństwa podanych w niniejszej instrukcji obsługi może prowadzić do poważnych obrażeń ciała.

WAŻNE ZASADY BEZPIECZEŃSTWA

⚠️ OSTRZEŻENIE: Przeczytać wszystkie ostrzeżenia bezpieczeństwa i wszystkie instrukcje.

Niezastosowanie się do wspomnianych ostrzeżeń i instrukcji może doprowadzić do porażenia prądem elektrycznym, pożaru i/lub poważnych obrażeń ciała.

Wszystkie ostrzeżenia i instrukcje należy zachować do wykorzystania w przyszłości.

Informacje podstawowe

1. **Należy uważnie przeczytać niniejszą instrukcję.** Należy zapoznać się z elementami sterowania i zasadami prawidłowego użytkowania maszyny.
2. **Nie dopuszczać, aby maszyna była używana przez dzieci lub osoby, które nie zapoznały się z niniejszą instrukcją.** Lokalne przepisy mogą ograniczać wiek użytkownika.
3. **Nie wolno użytkować maszyny, gdy w pobliżu znajdują się inne osoby, zwłaszcza dzieci, oraz zwierzęta.**
4. **Należy pamiętać, że operator lub użytkownik odpowiada za wypadki lub niebezpieczeństwa zagrażające innym osobom lub ich mieniu.**
5. **Należy zwracać uwagę, aby dzieci nie bawiły się maszyną.**
6. **Kondycja fizyczna — nie używać maszyny pod wpływem narkotyków, alkoholu ani leków.**

Przygotowanie

1. **Podczas użytkowania maszyny zawsze należy nosić odpowiednie obuwie i spodnie z długimi nogawkami.** Nie wolno używać maszyny bez założonego obuwia lub nosząc sandały. Unikać noszenia luźnej odzieży lub biżuterii, a także wiszących ozdób lub krawatów. Mogą one zostać pochwycone przez ruchome części.

2. Przed użyciem maszyny zawsze należy sprawdzić ją wzrokowo pod kątem uszkodzonych, brakujących lub nieprawidłowo założonych osłon i pokryw.
3. Przed rozpoczęciem korzystania z maszyny upewnić się, że w obszarze roboczym nie znajdują się inni ludzie. Jeśli ktoś pojawi się na tym obszarze, należy zatrzymać maszynę.
4. Należy zawsze nosić okulary ochronne, aby zabezpieczyć oczy przed urazami podczas użytkowania elektronarzędzi. Okulary ochronne muszą spełniać wymagania normy ANSI Z87.1 w USA, EN 166 w Europie oraz AS/NZS 1336 w Australii/Nowej Zelandii. Przepisy prawne obowiązujące w Australii/Nowej Zelandii wymagają również obowiązkowego stosowania osłony twarzy.

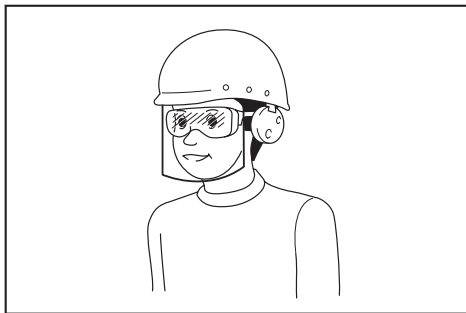

Odpowiedzialność za egzekwowanie używania odpowiednich środków ochrony osobistej przez operatorów narzędzi oraz inne osoby przebywające w bezpośrednim sąsiedztwie obszaru roboczego ponosi pracodawca.

5. Przed przystąpieniem do pracy sprawdzić dokładnie noże lub śruby noży pod kątem ewentualnych pęknięć lub uszkodzeń. Popękane lub uszkodzone noże lub śruby noży należy niezwłocznie wymienić.
6. Aby zapobiec obrażeniu ciała i uszkodzeniu maszyny, przed przystąpieniem do pracy należy usunąć z obszaru roboczego wszystkie przedmioty, takie jak kamienie, druty, butelki, kości oraz większe gałęzie.
7. Przedmioty odrzucone przez noże wertykulatora mogą spowodować poważne obrażenia osób znajdujących się w pobliżu. Przed każdym przystąpieniem do pracy należy sprawdzić i oczyścić trawnik ze wszystkich niepożądanych przedmiotów.
8. Zwracać uwagę na dziury w ziemi, koleiny, wyboje, kamienie i inne ukryte przeszkody. Nierówny teren może spowodować potknięcia i upadki. Wysoka trawa może ograniczać widoczność przeszkód.
9. Używać środków ochrony osobistej. Zawsze nosić okulary ochronne. Odpowiednie środki ochrony, takie jak maska przeciwpylowa, ochronne obuwie antypoślizgowe, kask czy ochronniki słuchu, dostosowane do panujących warunków, zmniejszają ryzyko obrażeń.

Obsługa

1. Nie sięgać zbyt daleko. Zawsze należy utrzymywać równowagę. Podczas pracy na pochylonym terenie należy zadbać o dobre oparcie dla nóg. Podczas użytkowania urządzenia należy chodzić, a nie biegać.
2. Zatrzymać maszynę i wyłączyć ją oraz upewnić się, że wszystkie części ruchome całkowicie się zatrzymały:
 - gdy operator oddala się od maszyny;
 - przed usunięciem niedrożności i odblokowaniem kanału wyrzutnika;
 - przed przeprowadzeniem kontroli, czyszczeniem lub konserwacją maszyny;
 - po natrafieniu na ciało obce. Przed ponownym uruchomieniem i użytkowaniem maszyny sprawdzić ją pod kątem uszkodzeń i wykonać ewentualne naprawy,
 - gdy maszyna zaczyna drgać w nietypowy sposób.
3. Nie używać maszyny z uszkodzonymi osłonami lub pokrywami ani ze zdjętymi zabezpieczeniami, takimi jak kosz na trawę.
4. Unikać korzystania z maszyny przy złej pogodzie, w szczególności podczas burzy.
5. Przez cały czas użytkowania maszyny nosić osłonę oczu i solidne buty.
6. Maszyny należy używać tylko przy świetle dziennym lub odpowiednio silnym sztucznym oświetleniu.
7. Maszyny należy uruchamiać zgodnie z instrukcją, trzymając stopy z dala od noży wertykulatora.
8. Należy chronić stopy i dłonie przed obrażeniami powodowanymi przez noże wertykulatora.
9. Zawsze należy dbać, aby otwory wentylacyjne nie były zatkane przez zanieczyszczenia.
10. Podczas pracy maszyną należy przemieszczać w poprzek pochyłości; nigdy pod górę ani w dół. Należy zachować szczególną ostrożność przy zmianie kierunku na pochyłościach. Nie wolno użytkować maszyny na zbyt stromych zboczach.
11. Zachować szczególną ostrożność w przypadku cofania lub ciągnięcia maszyny w swoim kierunku.
12. W przypadku konieczności przechylenia maszyny i przejechania nią przez nawierzchnię inną niż trawa lub w przypadku konieczności przetransportowania jej do lub z obszaru użytkowania należy poczekać na zatrzymanie noży.
13. Nie przechylać maszyny podczas uruchamiania silnika, chyba że maszyna musi zostać przechylona w celu jej uruchomienia. W takim przypadku nie wolno przechylać jej bardziej niż jest to absolutnie konieczne; należy unosić tylko tę część, która jest oddalona od użytkownika. Przed opuszczeniem maszyny na podłoże zawsze należy upewnić się, że obie ręce są w położeniu roboczym.
14. Nie zbliżać i nie wkładać dłoni ani stóp pod wirujące części. Nie zasłaniać nigdy wylotu wyrzutnika.
15. Nie transportować włączonej maszyny.

16. Unikać korzystania z maszyny, gdy trawa jest mokra.
17. Zawsze trzymać urządzenie mocno za uchwyt.
18. Podczas podnoszenia lub trzymania maszyny nie chwycać za odsłonięte noże wertykulatora ani krawędzie tnące.
19. Nie zbliżać rąk ani stóp do obracających się noży wertykulatora. Przeszosta — po wyłączeniu maszyny noże obracają się dalej siłą rozpędu.
20. W przypadku zauważenia jakichkolwiek nieprawidłowości należy natychmiast przerwać pracę. Wyłączyć maszynę. Następnie przeprowadzić kontrolę maszyny.
21. Nigdy nie regulować głębokości roboczej podczas działania maszyny.
22. Zwolnić dźwignię przełącznika i poczekać na zatrzymanie się noża przed przejściem przez podjazd, ścieżkę, drogę lub inny obszar o nawierzchni żwirowej. W przypadku oddalenia się od maszyny w celu podniesienia lub usunięcia przeszkody z drogi lub z jakiegokolwiek innego powodu przyczyniającego się bezpośrednio do przerwania pracy również należy wyłączyć maszynę.
23. W przypadku natrafienia przez maszynę na ciało obce należy postępować zgodnie z następującą procedurą:
 - Zatrzymać maszynę, zwolnić dźwignię przełącznika i poczekać do momentu całkowitego zatrzymania się noży wertykulatora.
 - Wyjąć akumulator.
 - Dokładnie sprawdzić maszynę pod kątem uszkodzeń.
 - W przypadku stwierdzenia jakiegokolwiek uszkodzenia noży wertykulatora należy wymienić je na nowe. Przed ponownym uruchomieniem maszyny i kontynuowaniem pracy należy naprawić wszelkie uszkodzenia.
24. Jeśli maszyna zaczyna drgać w nietypowy sposób (natychmiast sprawdzić):
 - sprawdzić pod kątem występowania uszkodzenia,
 - wymienić lub naprawić uszkodzone części,
 - sprawdzić pod kątem poluzowanych części i, jeśli takie występują, dokręcić je.
25. Maszyny nie należy ciągnąć do tyłu, jeśli nie jest to absolutnie niezbędne. Jeśli konieczne jest wycofanie maszyny spod ogrodzenia lub podobnej przeszkody, przed wycofaniem maszyny i podczas tej czynności należy rozglądać się za siebie oraz pod nogi.
26. Przed zdjęciem chwytaka trawy należy wyłączyć silnik i poczekać, aż noże wertykulatora całkowicie się zatrzymają. Zachować ostrożność, ponieważ po wyłączeniu noże dalej obracają się siłą rozpędu.
27. Używając maszyny na błotnistym gruncie, mokrym zboczku lub śliskiej nawierzchni, utrzymywać stabilną postawę ciała i uważać, by się nie przewrócić.
28. Nie zanurzać maszyny w kałużach.
29. Podczas pracy z maszyną uważać na rury i przewody.

Konserwacja i przechowywanie

1. Ze względów bezpieczeństwa należy wymieniać zużyte lub uszkodzone części. Używać tylko oryginalnych części zamiennych oraz akcesoriów.
2. Maszynę należy regularnie sprawdzać i poddawać czynnościom konserwacyjnym.
3. Gdy maszyna nie jest używana, należy ją przechowywać poza zasięgiem dzieci.
4. Wszystkie nakrętki, wkręty i śruby powinny być dokręcone, co pozwoli utrzymać urządzenie w bezpiecznym stanie technicznym.
5. Regularnie sprawdzać kosz na trawę pod kątem zużycia lub występowania uszkodzeń. Kosiarkę należy przechowywać wyłącznie z opróżnionym koszem na trawę. W celu zachowania bezpieczeństwa zużyty kosz na trawę należy wymienić na nowy, oryginalny kosz.
6. Używać wyłącznie oryginalnych noży wertykulatora wymienionych w niniejszej instrukcji.
7. Zachować ostrożność podczas regulacji maszyny, aby nie dopuścić do utknięcia palców między poruszającymi się nożami wertykulatora a nieruchomymi częściami maszyny.
8. Regularnie sprawdzać śrubę mocującą noża pod kątem prawidłowego dokręcenia.
9. Przed przekazaniem maszyny do przechowywania zawsze odczekać, aż ostygnie.
10. Podczas serwisowania noży wertykulatora należy pamiętać, że mogą się one poruszać nawet po wyłączeniu zasilania.
11. Urządzeń zabezpieczających nie należy zdejmować ani modyfikować. Należy regularnie sprawdzać, czy działają poprawnie. Nigdy nie należy robić niczego, co mogłoby uniemożliwić urządzeniom zabezpieczającym pełnienie ich zamierzonej funkcji, ani nie można w żaden sposób ograniczać ochrony, którą zapewniają te urządzenia.
12. Nie pozostawiać maszyny bez nadzoru na otwartym powietrzu, w deszczu.
13. Maszyna powinna być przechowywana w miejscu nienarażonym na bezpośrednie nasłonecznienie, deszcz, nadmierny wzrost temperatury i zawilgocenie.

Użytkowanie narzędzi akumulatorowych i dbałość o nie

1. Akumulator należy ładować wyłącznie przy użyciu określonej przez producenta ładowarki. Ładowarka przeznaczona do jednego typu akumulatora może stwarzać zagrożenie pożarem, gdy będzie używana do ładowania innego akumulatora.
2. Do zasilania elektronarzędzi używać tylko specjalnie do tego celu przeznaczonych akumulatorów. Używanie innych akumulatorów może stwarzać ryzyko wystąpienia obrażeń ciała lub pożaru.
3. Gdy akumulator nie jest używany, należy zabezpieczyć go przed kontaktem z metalowymi przedmiotami, typu spinacze, monety, klucze, gwoździe, wkręty lub innymi metalowymi drobiazgami, które mogą powodować zwarcie styków akumulatora. Zwarcie styków akumulatora grozi poparzeniami lub pożarem.

4. W niewłaściwych warunkach eksploatacji może dojść do wycieku elektrolitu z akumulatora. Nie należy go dotykać. W razie przypadkowego kontaktu należy przemyć skażoną skórę wodą. W przypadku dostania się elektrolitu do oczu należy dodatkowo skorzystać z porady lekarza. Elektrolit z akumulatora może powodować podrażnienia lub poparzenia.
5. Nie używać akumulatora ani maszyny, które uległy uszkodzeniu lub zostały przerobione. Uszkodzone lub przerobione akumulatory mogą działać w nieprzewidywalny sposób i spowodować pożar, wybuch lub obrażenia ciała.
6. Nie wystawiać akumulatora ani narzędzia na działanie ognia ani nadmiernej temperatury. Narażenie na ogień lub temperaturę wyższą niż 130°C może spowodować wybuch.
7. Należy przestrzegać wszystkich instrukcji ładowania i nie ładować akumulatora ani maszyny w temperaturze przekraczającej zakres określony w instrukcji. Nieprawidłowe ładowanie lub ładowanie w temperaturze przekraczającej określony zakres może spowodować uszkodzenie akumulatora oraz wzrost zagrożenia pożarem.

Zasady bezpieczeństwa dotyczące urządzeń elektrycznych i akumulatora

1. Nie wyrzucać akumulatorów do ognia. Ogniwo może eksplodować. Należy zapoznać się z obowiązującymi lokalnie przepisami, które określają specjalne wytyczne dotyczące utylizacji odpadów.
2. Nie wolno otwierać ani niszczyć akumulatorów. Uwolniony elektrolit jest substancją żrącą, która może spowodować uszkodzenie oczu lub skóry. W przypadku połknięcia może być trujący.
3. Akumulator nie należy ładować w deszczu ani w wilgotnym otoczeniu.
4. Nie ładować akumulatora na zewnątrz.
5. Nie dotykać ładowarki, w tym jej wtyczki i styków, mokrymi rękami.
6. Nie wymieniać akumulatora w deszczu.
7. Nie zwilżać zacisków akumulatora cieczami, np. wodą, ani nie zanurzać akumulatora. Nie pozostawiać akumulatora w deszczu ani nie ładować, używać bądź przechowywać akumulatora w wilgotnym lub mokrym miejscu. Jeśli zacisk zamoczy się lub do wnętrza akumulatora dostanie się ciecz, może dojść do zwarcia akumulatora i przegrzania, zapłonu lub wybuchu.
8. Po wyjęciu akumulatora z maszyny lub ładowarki należy koniecznie przymocować do akumulatora jego pokrywę i umieścić akumulator w suchym miejscu.
9. Nie wymieniać akumulatora mokrymi rękami.
10. Unikać niebezpiecznych warunków pracy. Nie wolno używać maszyny w otoczeniu wilgotnym lub mokrym ani narażać jej na działanie deszczu. Woda, która dostanie się do urządzenia, zwiększa ryzyko porażenia prądem elektrycznym.
11. W przypadku zamoczenia akumulatora usunąć znajdującą się w środku wodę i wytrzeć suchą szmatką. Przed użyciem całkowicie wysuszyć akumulator, pozostawiając go w suchym miejscu.

Serwis

1. Elektronarzędzie powinno być serwisowane przez wykwalifikowany personel, z użyciem wyłącznie oryginalnych części zamiennych. Zapewni to zachowanie bezpieczeństwa pracy z elektronarzędziem.
2. Nie wolno naprawiać uszkodzonych akumulatorów. Naprawa akumulatorów powinna być wykonywana wyłącznie przez producenta lub autoryzowane punkty usługowe.

ZACHOWAĆ NINIEJSZE INSTRUKCJE.

⚠ OSTRZEŻENIE: NIE WOLNO pozwolić, aby wyгода lub rutyna (nabyta w wyniku wielokrotnego używania urządzenia) zastąpiły ściśle przestrzeganie zasad bezpieczeństwa obsługi.

NIEWŁAŚCIWE UŻYTKOWANIE narzędzia lub niestosowanie się do zasad bezpieczeństwa podanych w niniejszej instrukcji obsługi może prowadzić do poważnych obrażeń ciała.

Ważne zasady bezpieczeństwa dotyczące akumulatora

1. Przed użyciem akumulatora zapoznać się ze wszystkimi instrukcjami i znakami ostrzegawczymi na (1) ładowarce, (2) akumulatorze i (3) produkcie, w którym będzie używany akumulator.
2. Nie rozmontowywać ani modyfikować akumulatora. Może to spowodować pożar, przegrzanie lub wybuch.
3. Jeśli czas działania uległ znacznemu skróceniu, należy natychmiast przerwać pracę. Może bowiem dojść do przegrzania, ewentualnych poparzeń, a nawet eksplozji.
4. W przypadku przedostania się elektrolitu do oczu, przemyć je czystą wodą i niezwłocznie uzyskać pomoc lekarską. Może on bowiem spowodować utratę wzroku.
5. Nie doprowadzać do zwarcia akumulatora:
 - (1) Nie dotykać styków materiałami przewodzącymi prąd.
 - (2) Unikać przechowywania akumulatora w pojemniku z metalowymi przedmiotami, takimi jak gwoździe, monety itp.
 - (3) Chronić akumulator przed deszczem lub wodą.
 Zwarcie prowadzi do przepływu prądu elektrycznego o dużym natężeniu i przegrzania akumulatora, co w konsekwencji może grozić poparzeniami a nawet awarią urządzenia.
6. Narzędzia i akumulatora nie wolno przechowywać ani używać w miejscach, w których temperatura osiąga bądź przekracza 50°C (122°F).
7. Akumulatorów nie wolno spalać, również tych poważnie uszkodzonych lub całkowicie zużytych. Akumulator może eksplodować w ogniu.
8. Nie należy przecinać ani zginać akumulatora, wbijać w niego gwoździ, rzucać nim, upuszczać, ani uderzać akumulatorem o twarde obiekty. Takie działanie może spowodować pożar, przegrzanie lub wybuch.

9. **Nie wolno używać uszkodzonego akumulatora.**

10. **Stanowiące wyposażenie akumulatory litowo-jonowe podlegają przepisom dotyczącym produktów niebezpiecznych.**

Na potrzeby transportu komercyjnego, np. świadczonych przez firmy trzecie czy spedycyjne, należy przestrzegać specjalnych wymagań w zakresie pakowania i oznaczania etykietami. Przygotowanie produktu do wysyłki wymaga skonsultowania się ze specjalistą ds. materiałów niebezpiecznych. Należy także przestrzegać przepisów krajowych, które mogą być bardziej szczegółowe.

Zakleić taśmą lub zaślepić otwarte styki akumulatora oraz zabezpieczyć go, aby nie mógł się przesuwać w opakowaniu.

11. **Jeśli zajdzie konieczność utylizacji akumulatora, należy wyjąć go z narzędzia i przekazać w bezpieczne miejsce. Postępować zgodnie z przepisami lokalnymi dotyczącymi utylizacji akumulatorów.**
12. **Używać akumulatorów tylko z produktami określonymi przez firmę Makita.** Zastosowanie akumulatorów w niezgodnych produktach może spowodować pożar, przegrzanie, wybuch lub wyciek elektrolitu.
13. **Jeśli narzędzie nie będzie używane przez dłuższy czas, należy wyjąć z niego akumulator.**
14. **Przed użyciem akumulatora i po jego użyciu akumulator może pozostawać nagrzany, co może spowodować poparzenia lub poparzenia w niskiej temperaturze. Z gorącym akumulatorem należy obchodzić się ostrożnie.**
15. **Nie należy dotykać styku narzędzia bezpośrednio po jego użyciu, ponieważ może on być na tyle gorący, że spowoduje oparzenia.**
16. **Nie należy dopuszczać, aby wióry, kurz lub brud gromadziły się na stykach, w otworach i rowkach akumulatora.** Może to doprowadzić do przegrzania, pożaru, wybuchu lub uszkodzenia narzędzia lub akumulatora, co może spowodować oparzenia lub obrażenia ciała.
17. **Jeśli narzędzie nie jest przeznaczone do użytku w pobliżu linii wysokiego napięcia, nie należy korzystać z akumulatora w ich sąsiedztwie.** Może to spowodować nieprawidłowości w działaniu lub uszkodzenie narzędzia lub akumulatora.
18. **Przechowywać akumulator w miejscu niedostępnym dla dzieci.**

ZACHOWAĆ NINIEJSZE INSTRUKCJE.

▲PRZESTROGA: Używać wyłącznie oryginalnych akumulatorów firmy Makita. Używanie nieoryginalnych akumulatorów firm innych niż Makita lub akumulatorów, które zostały zmodyfikowane, może spowodować wybuch akumulatora i pożar, obrażenia ciała oraz zniszczenie mienia. Stanowi to również naruszenie warunków gwarancji firmy Makita dotyczących narzędzia i ładowarki.

Wskazówki dotyczące zachowania maksymalnej trwałości akumulatora

1. **Akumulator należy naładować zanim zostanie do końca rozładowany.** Po zauważeniu spadku mocy narzędzia należy przerwać pracę i naładować akumulator.
2. **Nie wolno ładować powtórnie w pełni naładowanego akumulatora.** Przeladowanie akumulatora skraca jego trwałość.
3. **Akumulator należy ładować w temperaturze pokojowej w przedziale 10–40°C (50–104°F).** W przypadku gorącego akumulatora przed przystąpieniem do ładowania należy poczekać, aż ostygnie.
4. **Jeśli akumulator nie jest używany, należy go wyjąć z narzędzia lub ładowarki.**
5. **Akumulatory niklowo-wodorkowe należy naładować po okresie długiego nieużytkowania (dłuższego niż sześć miesięcy).**

MONTAŻ

▲OSTRZEŻENIE: Przed przystąpieniem do jakichkolwiek czynności związanych z obsługą maszyny należy koniecznie upewnić się, że akumulatory zostały wyjęte. Jeśli akumulatory nie zostaną wyjęte, może to spowodować poważne obrażenia ciała w wyniku przypadkowego uruchomienia.

▲OSTRZEŻENIE: Nigdy nie włączać maszyny, jeśli nie jest ona całkowicie zmontowana. Obsługa częściowo zmontowanej maszyny może prowadzić do poważnych obrażeń ciała w wyniku nieoczekiwania uruchomienia.

Zamontowanie uchwytu

UWAGA: Podczas montowania uchwytów należy zachować ostrożność, aby nie doszło do ściśnięcia przewodu pomiędzy uchwytami. Jeśli przewód jest uszkodzony, przełącznik może nie działać.

1. Podnieść dolny uchwyt.
2. Wyrównać otwór w dolnym uchwycie z otworem w środkowym uchwycie, a następnie włożyć śrubę od wewnątrz i dokręcić nakrętkę motylkową od zewnątrz. Wykonać tę samą procedurę po drugiej stronie.
► **Rys.1:** 1. Środkowy uchwyt 2. Nakrętka motylkowa 3. Śruba 4. Dolny uchwyt
3. Wyrównać otwór w środkowym uchwycie z otworem w górnym uchwycie, a następnie włożyć śrubę od wewnątrz i dokręcić nakrętkę motylkową od zewnątrz. Wykonać tę samą procedurę po drugiej stronie.
► **Rys.2:** 1. Górny uchwyt 2. Nakrętka motylkowa 3. Śruba 4. Środkowy uchwyt

WSKAZÓWKA: Upewnić się, że przewód nie został zakleszczony między uchwycem a nakrętką motylkową.

► **Rys.3**

Zakładanie i zdejmowanie kosza na trawę

W celu zamontowania kosza na trawę należy wykonać poniższe czynności.

1. Otworzyć tylną pokrywę.
► **Rys.4:** 1. Tylna pokrywa
2. Przytrzymać kosz na trawę za uchwyt i zamontować go, wsuwając kolek kosza do rowków w maszynie, jak przedstawiono na rysunku.
► **Rys.5:** 1. Kosz na trawę 2. Uchwyt 3. Kolek

Aby zdjąć kosz na trawę, otworzyć tylną pokrywę i wyjąć kosz na trawę, chwytając za jego uchwyt.

OPIS DZIAŁANIA

⚠ PRZESTROGA: Przed przystąpieniem do regulacji lub kontroli działania maszyny zawsze upewnij się, że jest ona wyłączona i wyjęto akumulatory.

Zastosowania noży wertykulatora

Przecinarka pionowa

Przecinarka pionowa usuwa filc i mech z trawników oraz przecina korzenie trawników w pionie. Preczynarka pionowa rozluźnia glebę i napowietrza trawniki, umożliwiając przedostawanie się wody do korzeni i zapobiegając jej zaleganiu na powierzchni.

► **Rys.6**

Noże do wertykulacji

Noże do wertykulacji usuwają filc i mech z trawników bez przecinania korzeni.

► **Rys.7**

Wkładanie i wyjmowanie akumulatora

⚠ PRZESTROGA: Przed włożeniem lub wyjęciem akumulatora należy zawsze wyłączyć urządzenie.

⚠ PRZESTROGA: Podczas wkładania lub wyjmowania akumulatora należy mocno trzymać maszynę i akumulator. W przeciwnym razie mogą się one wyślizgnąć z rąk, powodując uszkodzenie maszyny lub akumulatora oraz obrażenia ciała.

⚠ PRZESTROGA: Przed użyciem upewnij się, że pokrywa akumulatora została zablokowana. W przeciwnym razie błoto, kurz lub woda mogą przyczynić się do uszkodzenia urządzenia lub akumulatora.

⚠ PRZESTROGA: Akumulator zawsze należy wkładać do końca. W przeciwnym razie może on przypadkowo wypaść z maszyny, powodując obrażenia u operatora lub znajdujących się w pobliżu osób.

⚠ PRZESTROGA: Nie wkładać akumulatora na siłę. Jeśli akumulator nie daje się swobodnie wsunąć, oznacza to, że został włożony nieprawidłowo.

⚠ PRZESTROGA: Podczas wkładania lub wyjmowania akumulatora należy mocno trzymać pokrywę akumulatora.

W celu włożenia akumulatora:

1. Pociągnąć dźwignię blokady do góry, a następnie otworzyć pokrywę akumulatora.

► **Rys.8:** 1. Pokrywa akumulatora 2. Dźwignia blokady

2. Ustawić występ akumulatora naprzeciwko szczeliny w maszynie i wsunąć akumulator, aż zatrzaśnie się na swoim miejscu.

► **Rys.9:** 1. Akumulator

3. Zamknij pokrywę akumulatora i naciśnij ją do zatrzaśnięcia się dźwigni blokującej.

Aby wyjąć akumulator:

1. Pociągnij dźwignię blokady do góry i otwórz pokrywę akumulatora.

2. Wyciągnij akumulator z maszyny, jednocześnie przesuwając przycisk znajdujący się w przedniej części akumulatora.

3. Zamknij pokrywę akumulatora.

Układ zabezpieczenia maszyny/akumulatora

Maszyna jest wyposażona w układ zabezpieczenia maszyny/akumulatora. Układ automatycznie odcina zasilanie silnika w celu wydłużenia trwałości maszyny i akumulatora. Maszyna zostanie automatycznie zatrzymana podczas pracy w następujących sytuacjach związanych z maszyną lub akumulatorem:

Zabezpieczenie przed przecięciem

W przypadku korzystania z akumulatora w sposób powodujący pobór nadmiernie wysokiego prądu maszyna zostanie automatycznie zatrzymana, a główna kontrolka zasilania będzie migać na zielono. W takiej sytuacji należy wyłączyć maszynę i zaprzestać wykonywania czynności powodującej jej przecięcie. Następnie należy włączyć maszynę w celu jej ponownego uruchomienia.

Zabezpieczenie przed przegrzaniem

W przypadku przegrzania maszyny zostanie ona automatycznie zatrzymana, a główna kontrolka zasilania będzie świecić na czerwono. W takiej sytuacji przed ponownym włączeniem maszyny należy odczekać, aż maszyna i akumulatory ostygną.

WSKAZÓWKI: Gdy akumulator jest przegrzany, główna kontrolka zasilania miga na czerwono.

Zabezpieczenie przed nadmiernym rozładowaniem

W przypadku niewystarczającego stanu naładowania akumulatora maszyna zostanie automatycznie zatrzymana, a główna kontrolka zasilania będzie migać na czerwono. W takiej sytuacji należy wyjąć akumulator z maszyny i naładować akumulatory lub wymienić je na całkowicie naładowane.

Inne zabezpieczenia

Układ zabezpieczający jest także przeznaczony do ochrony przed innymi czynnikami, które mogłyby doprowadzić do uszkodzenia maszyny i umożliwia automatyczne zatrzymanie maszyny. Należy wykonać poniższe kroki, aby usunąć przyczyny tymczasowego wstrzymania lub zatrzymania pracy maszyny.

1. Wylączyć maszynę, a następnie włączyć ją ponownie w celu zrestartowania.
2. Naładować akumulatory lub zastąpić je (lub jeden z nich) naładowanymi akumulatorami.
3. Pozostawić narzędzie i akumulator(y) do ostygnięcia.

Jeśli przywrócenie działania układu zabezpieczającego nie przynosi pozytywnych efektów, należy skontaktować się z centrum serwisowym Makita.

UWAGA: Jeśli maszyna zostanie zatrzymana z przyczyn innych niż opisane powyżej, należy zapoznać się z sekcją dotyczącą rozwiązywania problemów.

Wskazanie stanu naładowania akumulatora

► **Rys.10:** 1. Wskaźnik akumulatora

W przypadku obniżenia stanu naładowania akumulatora wskaźnik po stronie odpowiedniego akumulatora zacznie migać. Jeśli maszyna będzie nadal używana, nastąpi jej zatrzymanie, a wskaźnik akumulatora zaświeci się. W takiej sytuacji należy naładować akumulator.





















WSKAZÓWKA: Jeśli zamontowano dwa akumulatory, jako pierwszy używany jest akumulator zamontowany po lewej stronie.

WSKAZÓWKA: Jeśli zamontowano dwa akumulatory, maszyna automatycznie przełączy akumulator po rozładowaniu się aktualnie używanego akumulatora.

Wskazanie stanu naładowania akumulatora

Nacisnąć przycisk kontrolny na akumulatorze w celu wyświetlenia stanu naładowania akumulatora. Lampki wskaźnika zaświecą się przez kilka sekund.

► **Rys.11:** 1. Lampki wskaźnika 2. Przycisk kontrolny

Lampki wskaźnika			Pozostała energia akumulatora
Świeci się	Wyłączony	Miga	
			75–100%
			50–75%
			25–50%
			0–25%
			Naładować akumulator.
			Akumulator może nie działać poprawnie.
			

WSKAZÓWKA: Zależnie od warunków użytkowania i temperatury otoczenia, wskazujący poziom może nieznacznie się różnić od rzeczywistego stanu naładowania akumulatora.

WSKAZÓWKA: Pierwsza (skrajnie po lewej stronie) lampka wskaźnika miga, gdy układ zabezpieczenia akumulatora jest aktywny.

Główny przełącznik zasilania

OSTRZEŻENIE: Zawsze wylączyć główny przełącznik zasilania, gdy narzędzie nie jest używane.

► **Rys.12:** 1. Główna kontrolka zasilania 2. Główny przełącznik zasilania

Aby włączyć maszynę, należy nacisnąć główny przełącznik zasilania. Główna kontrolka zasilania zaświeci się na zielono. Aby wylączyć maszynę, należy ponownie nacisnąć główny przełącznik zasilania.

WSKAZÓWKA: Jeśli główna kontrolka zasilania zaświeci się na czerwono albo zacznie migać na czerwono lub zielono, należy zapoznać się z instrukcją obsługi układu zabezpieczenia maszyny/akumulatora.

WSKAZÓWKA: Ta maszyna jest wyposażona w funkcję automatycznego wylączenia. Aby nie dopuścić do przypadkowego uruchomienia, główny przełącznik zasilania automatycznie wylączy maszynę, jeśli dźwignia przełącznika nie zostanie pociągnięta przez określony czas od włączenia głównego przełącznika zasilania.

Działanie przełącznika

OSTRZEŻENIE: Przed włożeniem akumulatora należy zawsze sprawdzić, czy dźwignia przełącznika działa prawidłowo i powraca do swojego położenia wyjściowego po jej zwolnieniu. Korzystanie z maszyny z nieprawidłowo działającym przełącznikiem może doprowadzić do utraty kontroli nad maszyną oraz poważnych obrażeń ciała.

WSKAZÓWKA: Bez naciśnięcia przycisku przełącznika maszyna nie zostanie uruchomiona, nawet jeśli dźwignia przełącznika została pociągnięta.

WSKAZÓWKA: Maszyna może nie uruchomić się ze względu na przeciążenie lub w przypadku próby użycia jej na twardej glebie. W takiej sytuacji należy ustawić mniejszą głębokość roboczą.

Maszyna jest wyposażona w przycisk przełącznika. W przypadku zauważenia nieprawidłowego działania przycisku przełącznika należy niezwłocznie przerwać pracę i skontaktować się z lokalnym autoryzowanym punktem serwisowym firmy Makita w celu przeprowadzenia kontroli.

1. Zamontować akumulatory, a następnie zamknąć pokrywę akumulatora.
2. Nacisnąć główny przełącznik zasilania.

WSKAZÓWKA: Po naciśnięciu głównego przełącznika zasilania i pociągnięciu dźwigni przełącznika główna kontrolka zasilania miga na zielono. Należy zwolnić dźwignię przełącznika przed naciśnięciem głównego przełącznika zasilania.

3. Pociągnąć do siebie dźwignię przełącznika, jednocześnie przytrzymując przycisk przełącznika. Zwolnić przycisk przełącznika po uruchomieniu silnika.

► **Rys.13:** 1. Przycisk przełącznika 2. Dźwignia przełącznika

4. Aby wyłączyć silnik, zwolnij dźwignię przełącznika.

Regulacja głębokości roboczej

⚠ OSTRZEŻENIE: Nie wolno wkładać rąk ani nóg pod maszynę podczas regulacji głębokości roboczej.

UWAGA: Przed rozpoczęciem transportowania maszyny należy ustawić pokrętło regulacyjne w skrajnie lewym położeniu, tak aby noże wertykulatora nie dotykały podłoża.

UWAGA: Podczas korzystania z noży do wertykulacji nie należy ustawiać głębokości roboczej większej niż -4 mm. Zbyt duża głębokość robocza może spowodować szybsze zużywanie się noży do wertykulacji.

Aby wyregulować głębokość roboczą, wyłączyć maszynę, a następnie obrócić pokrętło regulacyjne, naciskając jednocześnie przycisk blokady.

► **Rys.14:** 1. Pokrętło regulacyjne 2. Przycisk blokady

Głębokość roboczą można ustawić w zakresie od -12 mm do 5 mm.

Po ustawieniu pokrętła regulacyjnego w skrajnie lewym położeniu głębokość robocza jest najmniejsza (5 mm od podłoża). Po ustawieniu pokrętła regulacyjnego w skrajnie prawym położeniu głębokość robocza jest największa (-12 mm od podłoża). Po ustawieniu pokrętła regulacyjnego w środkowym położeniu głębokość robocza jest równa 0.

W poniższej tabeli przedstawiono zależność między numerem na rysunku a przybliżoną głębokością roboczą.

► **Rys.15**

Numer	Głębokość robocza
(1)	5 mm
(2)	0 mm
(3)	-4 mm
(4)	-8 mm
(5)	-12 mm

WSKAZÓWKA: Głębokość roboczą można regulować w krokach co 1 mm.

WSKAZÓWKA: Wartości głębokości roboczej należy traktować jako ogólne wytyczne. Rzeczywista głębokość robocza może się nieznacznie różnić od ustawionej wartości w zależności od stanu trawnika lub gleby.

WSKAZÓWKA: Można sprawdzić działanie w mniej widocznym miejscu w celu ustawienia wymaganej głębokości.

WSKAZÓWKA: Po obróceniu pokrętła regulacyjnego w prawo i ustawieniu go przy dolnej pozycji skali maszyny, głębokość robocza będzie wynosić -12 mm.

Jeśli ze względu na stan trawnika lub zużycie noży wertykulatora nie można osiągnąć ustawionej głębokości roboczej, nawet jeśli pokrętło regulacyjne jest ustawione przy dolnej pozycji skali maszyny, można obrócić pokrętło w prawo poza tę pozycję, co pozwoli na ustawienie o krok większej głębokości roboczej.

► **Rys.16:** 1. Pokrętło regulacyjne 2. Dolna pozycja skali maszyny

Regulacja wysokości uchwytu

Uchwyt można ustawić na jednej z dwóch wysokości.

1. Aby zwolnić kolek blokujący, przytrzymać środkowy uchwyt, a następnie obrócić pokrętło o 90°, jednocześnie ciągnąc za pokrętło w dolnym uchwycie. Wykonać tę samą procedurę po drugiej stronie.

► **Rys.17:** 1. Dolny uchwyt 2. Pokrętło

WSKAZÓWKA: Podpieranie uchwytu ułatwia zwolnienie kolek blokującego przy pociąganiu za pokrętło.

2. Wyregulować wysokość uchwytu, a następnie obrócić pokrętło po obu stronach o 90°. Upewnić się, że pokrętła są dobrze zamocowane.

► **Rys.18:** 1. Pokrętło

Korzystanie z wyrzutu tylnego

Korzystanie z wyrzutu tylnego umożliwia wyrzucenie skoszonej trawy na ziemię z tyłu maszyny, bez zbierania jej w koszu.

Aby korzystać z maszyny z wyrzutem tylnym, należy zdjąć kosz na trawę i zamknąć tylną pokrywę.

Funkcja regulacji elektronicznej

Maszyna jest wyposażona w następujące funkcje elektroniczne.

- Hamulec elektryczny
Maszyna jest wyposażona w hamulec elektryczny. Jeśli często zdarza się, że po zwolnieniu dźwigni przełącznika noże wertykulatora nie zostają szybko zatrzymane, należy przekazać maszynę do naprawy w autoryzowanym centrum serwisowym firmy Makita.

OBSŁUGA

Obsługa maszyny

⚠ OSTRZEŻENIE: Przed rozpoczęciem korzystania z maszyny usunąć patyki i kamienie z obszaru roboczego. Wcześniej usunąć także chwasty z obszaru roboczego.

⚠ OSTRZEŻENIE: Podczas obsługiwanie maszyny zawsze nosić gogle ochronne lub okulary ochronne z bocznymi osłonami.

⚠ PRZESTROGA: Jeśli ścięta trawa lub ciało obce utknę wewnątrz korpusu maszyny, przed usunięciem takiej przeszkody konieczne należy wyjąć akumulatory oraz założyć rękawice.

UWAGA: Niniejszej maszyny należy używać wyłącznie na trawnikach. Nie wolno używać tej maszyny na obszarach, na których występują chwasty.

► Rys.19

UWAGA: Przed rozpoczęciem korzystania z maszyny należy skosić trawnik do wysokości około 20–30 mm. Zbyt wysoka trawa może zakłócać działanie maszyny.

W trakcie korzystania z maszyny mocno trzymać uchwyt oburącz. Zalecana prędkość robocza to około 5–8 metrów na 10 sekund.

► Rys.20

WSKAZÓWKA: Jeśli efekt końcowy po zakończeniu pracy na obszarze z gęstą trawą nie jest zadowalający lub jeśli w trakcie pracy prędkość silnika uległa obniżeniu, należy ustawić prędkość roboczą poniżej wartości zalecanej w niniejszej instrukcji lub ustawić mniejszą głębokość roboczą.

Znaczniki z przodu wskazują szerokość roboczą.

► Rys.21: 1. Szerokość robocza 2. Znacznik

Należy okresowo sprawdzać zapełnienie kosza na trawę. Usuwać trawę zanim kosz całkowicie się zapełni. Przed każdą okresową kontrolą należy zatrzymać i wyłączyć maszynę.

UWAGA: Korzystanie z maszyny z pełnym koszem na trawę uniemożliwia płynny obrót noży wertykulatora i dodatkowo obciąża silnik, co może prowadzić do uszkodzenia.

Opróżnianie kosza na trawę

⚠ OSTRZEŻENIE: W celu zmniejszenia ryzyka wypadku regularnie sprawdzać kosz na trawę pod kątem ewentualnych uszkodzeń lub pogorszenia wytrzymałości materiału. Wymienić kosz na trawę w razie potrzeby.

1. Zwolnij dźwignię przełącznika.
2. Wyłączyć maszynę.
3. Otworzyć tylną pokrywę i wyjąć kosz na trawę, chwytając za jego uchwyt.

► Rys.22: 1. Tylna pokrywa 2. Uchwyt 3. Kosz na trawę

4. Opróżnij kosz na trawę.

KONSERWACJA

⚠ OSTRZEŻENIE: Przed schowaniem maszyny lub jej przeniesieniem lub przystąpieniem do kontroli bądź konserwacji zawsze należy upewnić się, czy wszystkie akumulatory są wyjęte.

⚠ OSTRZEŻENIE: Przed przystąpieniem do przeglądu lub prac konserwacyjnych należy założyć rękawice.

⚠ OSTRZEŻENIE: Podczas kontroli lub konserwacji należy zawsze nosić gogle ochronne lub okulary ochronne z bocznymi osłonami.

UWAGA: Nie stosować benzyny, rozpuszczalników, alkoholu itp. środków. Mogą one powodować odbarwienia, odkształcenia lub pęknięcia.

W celu zachowania odpowiedniego poziomu BEZPIECZENSTWA i NIEZAWODNOŚCI produktu wszelkie naprawy i różnego rodzaju prace konserwacyjne lub regulacje powinny być przeprowadzane przez autoryzowany lub fabryczny punkt serwisowy narzędzi Makita, zawsze z użyciem oryginalnych części zamiennych Makita.

Konserwacja

1. Wymontować wszystkie akumulatory, a następnie zamknąć pokrywę akumulatora.
 2. Położyć maszynę na boku. Usunąć resztki trawy nagromadzone pod korpusem maszyny.
 3. Skierować wodę na spód maszyny w miejscu przymocowania noży wertykulatora.
- ### ► Rys.23

UWAGA: Nie myć maszyny wodą pod wysokim ciśnieniem.

4. Sprawdzić, czy wszystkie nakrętki, śruby, wkręty itp. są dobrze dokręcone.
5. Sprawdź, czy części ruchome nie są uszkodzone, złamane ani zużyte. Uszkodzone lub brakujące części należy naprawić lub wymienić.
6. Maszynę należy przechowywać w bezpiecznym, niedostępnym dla dzieci miejscu.

Przenoszenie maszyny

⚠ PRZESTROGA: Przed przeniesieniem maszyny należy upewnić się, że wszystkie akumulatory zostały wyjęte.

Podczas przenoszenia maszyny dwie osoby powinny trzymać środkowy uchwyt oraz dolny uchwyt z przodu maszyny, jak przedstawiono na rysunku.

► Rys.24: 1. Środkowy uchwyt 2. Dolny uchwyt

Przechowywanie

Przechowywać maszynę w chłodnym, suchym i zamkniętym pomieszczeniu. Maszyny nie wolno przechowywać w miejscach, w których temperatura może osiągać lub przekraczać wartość 40°C.

1. Wyjąć wszystkie akumulatory.
2. Poluzować nakrętki motylkowe po obu stronach dolnego uchwytu, a następnie złożyć górny i środkowy uchwyt.

► **Rys.25:** 1. Nakrętka motylkowa

UWAGA: Należy zachować ostrożność, aby nie ścisnąć przewodów podczas składania uchwytu.

3. Poluzować nakrętki motylkowe po obu stronach górnego uchwytu.

► **Rys.26:** 1. Nakrętka motylkowa

4. Złożyć górny uchwyt, jak przedstawiono na rysunku.

► **Rys.27**

UWAGA: Należy zachować ostrożność, aby nie ścisnąć przewodów podczas składania uchwytu.

5. Ustawić kosz na trawę zgodnie z rysunkiem.

► **Rys.28:** 1. Kosz na trawę

Zdejmowanie i zakładanie noży wertykulatora

⚠ OSTRZEŻENIE: Noże wertykulatora poruszają się siłą rozpędu jeszcze przez kilka sekund po zwolnieniu dźwigni przełącznika. Nie przystępować do jakichkolwiek czynności, dopóki noże całkowicie się nie zatrzymają.

⚠ OSTRZEŻENIE: Przed zdjęciem i założeniem noży wertykulatora zawsze należy wyjąć wszystkie akumulatory. Jeśli wszystkie akumulatory nie zostaną wyjęte, może dojść do poważnych obrażeń ciała.

⚠ OSTRZEŻENIE: Podczas wykonywania czynności wymagających kontaktu z nożami wertykulatora należy nosić rękawice.

Wytyczne dotyczące wymiany przecinarki pionowej

Jeśli końcówki noży przecinarki pionowej zrównają się z liniami wskazującymi zużycie, należy wymienić przecinarkę pionową na nową.

► **Rys.29:** 1. Linia zużycia

Zdejmowanie noży wertykulatora

1. Położyć maszynę na boku w taki sposób, by pokrętko regulacyjne znajdowało się na górze.
 2. Poluzować śruby, a następnie wyjąć śrubę i zdjąć uchwyt.
- **Rys.30:** 1. Śruba 2. Uchwyt
3. Nieznacznie unieść noże wertykulatora, a następnie zdjąć je z maszyny.
- **Rys.31:** 1. Noże wertykulatora

WSKAZÓWKA: Jeśli zdjęcie noży wertykulatora z maszyny sprawia trudności, można użyć narzędzia, takiego jak śrubokręt płaski, w celu nieznacznego uniesienia noży.

► **Rys.32:** 1. Śrubokręt płaski

Zakładanie noży wertykulatora

⚠ OSTRZEŻENIE: Podczas wymiany noży wertykulatora zawsze należy postępować zgodnie z informacjami zawartymi w niniejszej instrukcji.

⚠ OSTRZEŻENIE: Dokładnie dokręcić śruby, obracając je w prawo, aby zamocować noże wertykulatora.

⚠ OSTRZEŻENIE: Upewnić się, że noże wertykulatora oraz wszystkie elementy mocujące są prawidłowo zamontowane i dobrze dokręcone.

1. Umieścić jeden koniec noży wertykulatora w otworze w maszynie, a drugi koniec w rowku maszyny, jak przedstawiono na rysunku.

► **Rys.33:** 1. Rowek 2. Otwór

WSKAZÓWKA: Obrócenie noży wertykulatora podczas ich montażu ułatwia wsunięcie końca noży do otworu.

2. Przymocować uchwyt, a następnie dokręcić śruby.

► **Rys.34:** 1. Śruba 2. Uchwyt

ROZWIĄZYWANIE PROBLEMÓW

Przed oddaniem maszyny do naprawy należy najpierw przeprowadzić samodzielną kontrolę. W razie napotkania problemu, który nie został wyjaśniony w instrukcji, nie należy próbować demontować maszyny we własnym zakresie. Należy natomiast zlecić naprawę w autoryzowanym centrum serwisowym firmy Makita; zawsze z użyciem oryginalnych części zamiennych Makita.

Nieprawidłowe działanie	Prawdopodobna przyczyna (usterka)	Rozwiązanie
Maszyna nie uruchamia się.	Nie włożono akumulatora.	Włożyć naładowany akumulator.
	Problem z akumulatorem (za niskie napięcie)	Naładować akumulator. Jeśli naładowanie akumulatora nie przynosi skutku, należy go wymienić.
Silnik wyłącza się po krótkim czasie.	Niski poziom naładowania akumulatora.	Naładować akumulator. Jeśli naładowanie akumulatora nie przynosi skutku, należy go wymienić.
	Głębokość robocza jest zbyt duża.	Ustawić mniejszą głębokość roboczą.
	Ścięta trawa utknęła w maszynie.	Usunąć trawę z maszyny.
Silnik nie może osiągnąć maksymalnych obrotów.	Akumulator jest włożony nieprawidłowo.	Włożyć akumulator zgodnie z opisem w niniejszej instrukcji.
	Spada moc akumulatora.	Naładować akumulator. Jeśli naładowanie akumulatora nie przynosi skutku, należy go wymienić.
	Układ napędowy nie działa prawidłowo.	Zlecić naprawę w lokalnym autoryzowanym punkcie serwisowym.
Noże wertykulatora nie obracają się: ⇒ natychmiast zatrzymać maszynę!	Ciało obce (np. gałąź) zostało zablokowane między nożami wertykulatora.	Usunąć przeszkodę.
	Układ napędowy nie działa prawidłowo.	Zlecić naprawę w lokalnym autoryzowanym punkcie serwisowym.
Nietypowe drgania: ⇒ natychmiast zatrzymać maszynę!	Noże wertykulatora są niewyważone bądź nadmiernie lub nierówno zużyte.	Wymienić noże wertykulatora.

AKCESORIA OPCJONALNE

⚠ PRZESTROGA: Zaleca się stosowanie wymienionych akcesoriów i przystawek z maszyną Makita opisaną w niniejszej instrukcji. Stosowanie innych akcesoriów lub przystawek może być przyczyną obrażeń ciała. Akcesoriów lub przystawek należy używać tylko zgodnie z ich przeznaczeniem.

W razie potrzeby wszelkiej pomocy i szczegółowych informacji na temat niniejszych akcesoriów udziela Państwu lokalne punkty serwisowe Makita.

- Noże wertykulatora
- Oryginalny akumulator i ładowarka firmy Makita

WSKAZÓWKA: Niektóre pozycje znajdujące się na liście mogą być dołączone do pakietu urządzenia jako akcesoria standardowe. Mogą to być różne pozycje, w zależności od kraju.

RÉSZLETES LEÍRÁS

Típus:		UV001G
Munkaszélesség		380 mm
Üresjárat fordulatszám		3 200 min ⁻¹
Csere szellőztetőkések alkatrészszáma	Függőleges vágószerszám	1913J5-0
	Gereblyézőkések	1913J7-6
Méretek (H x SZ x M)	működés közben	H: 1 020 mm - 1 240 mm SZ: 680 mm M: 915 mm - 1 155 mm
	tárolva (a fűgyűjtő kosár nélkül)	550 mm x 680 mm x 640 mm
Névleges feszültség		36 V - 40 V max., egyenáram
Nettó tömeg		18,7 - 23,8 kg
Védettségi fokozat		IPX4

- Folyamatos kutató- és fejlesztőprogramunk eredményeként az itt felsorolt tulajdonságok figyelmeztetés nélkül megváltozhatnak.
- A tulajdonságok országról országra különbözhetnek.
- A súly a felszerelt tartozékoktól függően változhat, az akkumulátort is beleértve. Az EPTA 01/2014 eljárás szerint meghatározott legnehezebb, illetve legkönnyebb kombináció a táblázatban látható.

Alkalmazható akkumulátorok és töltők

Akkumulátor	BL4020 / BL4025* / BL4040* / BL4050F* / BL4080F* * : Javasolt akkumulátor
Töltő	DC40RA / DC40RB / DC40RC

- Lakóhelyétől függően előfordulhat, hogy a fent felsorolt akkumulátorok és töltők nem érhetők el.

▲ FIGYELMEZTETÉS: Csak a fentiekben felsorolt akkumulátorokat és töltőket használja. Bármilyen más akkumulátor vagy töltő használata sérüléseket és/vagy tüzet okozhat.

▲ FIGYELMEZTETÉS: Ne használjon ezzel a géppel vezetékes tápegységet, például akkumulátoradap-tert vagy hordozható tápegységet. Az ilyen tápegység kábele akadályozhatja a munkát, és személyi sérülést okozhat.

Szimbólumok

A következőkben a berendezésen esetleg használt jelképek láthatók. A szerszám használata előtt bizonyosodjon meg arról hogy helyesen értelmezi a jelentésüket.

	Legyen különösen elővigyázatos és figyelmes.
	Olvassa el a használati utasítást.
	Veszély: fokozottan ügyeljen a szerszám által kiboított tárgyakra!
	A gép és a közelben tartózkodók közötti távolság legalább 15 m legyen.
	Figyelmeztetés: Karbantartás előtt válassza le az akkumulátort.
	Soha ne tegye kezét vagy lábát a gép alá a szellőztetőkések közelébe. A szellőztetőkések a gép kikapcsolása után egy ideig még forognak.



Csak EU-tagállamok számára
Mivel a berendezésben veszélyes alkatrészek vannak, az elektromos és elektronikus berendezések, akkumulátorok és elemek hulladékai negatív hatással lehetnek a környezetre és az emberi egészségre. Az elektromos és elektronikus készülékeket vagy akkumulátorokat ne dobja a háztartási szemétkébe!
Az elektromos és elektronikus berendezések hulladékairól és az akkumulátorokról és elemekről, valamint az akkumulátorok és elemek hulladékáról szóló európai irányelvnek, valamint a nemzeti jogszabályokhoz történő adaptálásának megfelelően a használt elektromos berendezéseket, elemeket és akkumulátorokat külön kell tárolni, és a települési hulladék elkülönített gyűjtőhelyére kell szállítani a környezetvédelmi előírásoknak megfelelően. Ezt jelzi a berendezésen elhelyezett áthúzott keresek kuka szimbólum.



Garantált hangteljesítményszint az EU szabványi irányelvnek megfelelően.



Rendeltetés

A gép rendeltetése, hogy a gyeptől eltávolítsa a növényi maradványokat és a mohát, illetve hogy a gyeptörzsek elvágásával fellazítsa a talajt.

Zaj

A tipikus A-súlyozású zajszint, a EN62841-4-7 szerint meghatározva:
Mért hangteljesítményszint (L_{WA}): 86 dB (A)
Garantált hangteljesítményszint (L_{WA}): 89 dB (A)
Hangnyomásszint (L_{pA}): 74 dB(A)
A hangnyomásszint bizonytalansága (K): 3 dB(A)

MEGJEGYZÉS: A zajkibocsátás értéke a szabványos vizsgálati eljárásnak megfelelően lett mérve, és segítségével az elektromos kéziszerszámok összehasonlíthatók egymással.

MEGJEGYZÉS: A zajkibocsátás értékének segítségével előzetesen megbecsülhető a rezgésnek való kitettség mértéke.

▲FIGYELMEZTETÉS: Viseljen fülvédőt!

▲FIGYELMEZTETÉS: A szerszám zajkibocsátása egy adott alkalmazásnál eltérhet a megadott értéktől a használat módjától, különösen a feldolgozott munkadarab fajtájától függően.

▲FIGYELMEZTETÉS: Határozza meg a kezelő védelmét szolgáló munkavédelmi lépéseket, melyek az adott munkafeltételek melletti vibrációs hatás becsült mértékén alapulnak (figyelembe véve a munkaciklus elemét, mint például a gép leállításának és üresjáratának mennyiségét az elindítások száma mellett).

Vibráció

A vibráció teljes értéke (háromtengelyű vektorösszeg) az EN62841-4-7 szerint meghatározva:
Rezgéskibocsátás (a_{h1}): 2,5 m/s² vagy kisebb
Bizonytalanság (K): 1,5 m/s²

MEGJEGYZÉS: A rezgés teljes értéke a szabványos vizsgálati eljárásnak megfelelően lett mérve, és segítségével az elektromos kéziszerszámok összehasonlíthatók egymással.

MEGJEGYZÉS: A rezgés teljes értékének segítségével előzetesen megbecsülhető a rezgésnek való kitettség mértéke.

▲FIGYELMEZTETÉS: A szerszám rezgéskibocsátása egy adott alkalmazásnál eltérhet a megadott értéktől a használat módjától, különösen a feldolgozott munkadarab fajtájától függően.

▲FIGYELMEZTETÉS: Határozza meg a kezelő védelmét szolgáló munkavédelmi lépéseket, melyek az adott munkafeltételek melletti vibrációs hatás becsült mértékén alapulnak (figyelembe véve a munkaciklus elemét, mint például a gép leállításának és üresjáratának mennyiségét az elindítások száma mellett).

Megfelelőségi nyilatkozatok

Csak európai országokra vonatkozóan

A megfelelőségi nyilatkozatok a jelen használati kézikönyv „A” mellékletében található.

BIZTONSÁGI FIGYELMEZTETÉS

A szerszámgépekre vonatkozó általános biztonsági figyelmeztetések

▲FIGYELMEZTETÉS Olvassa el a szerszámgéphez mellékelt összes biztonsági figyelmeztetést, utasítást, illusztrációt és a műszaki adatokat. A következőkben leírt utasítások figyelmen kívül hagyása elektromos áramütést, tüzet és/vagy súlyos sérülést eredményezhet.

Őrizzen meg minden figyelmeztetést és utasítást a későbbi tájékozódás érdekében.

A figyelmeztetéseken szereplő "szerszámgép" kifejezés az Ön hálózatról (vezetékes) vagy akkumulátorról (vezeték nélküli) működtetett szerszámgépére vonatkozik.

Biztonsági figyelmeztetések a gyepplazítóhoz és a gyepszellőztetőhöz

- Ne használja a gépet rossz időjárási körülmények esetén, különösen, ha villámlás várható.** Ez csökkenti a villámcsapás veszélyét.
- Alaposan vizsgálja át a terület élővilágát, ahol a gépet használni fogják.** A gép működése közben károkat okozhat az élővilágban.
- Alaposan vizsgálja át a területet, ahol a gépet használni fogják, és távolítsa el minden követ, botot, vezetékét, csontot és egyéb idegen tárgyat.** A repülő tárgyak személyi sérülést okozhatnak.
- A gép használata előtt mindig szemrevételezéssel ellenőrizze, hogy a penge és a pengeszerelevény ne legyen elhasználódott vagy sérült.** Az elhasználódott vagy sérült alkatrészek növelik a sérülés kockázatát.
- Gyakran ellenőrizze a fűfelfogó esetleges kopását vagy eldeformálódását.** Az elhasználódott vagy sérült fűfelfogó növelheti a sérülés kockázatát.
- Tartsa a pengevédőket a helyükön.** A pengevédőknek a helyükön kell lenniük működőképes állapotban és helyesen felszerelve. A laza, sérült vagy nem megfelelően működő pengevédő személyi sérülést okozhat.

7. **Ne engedje, hogy törmelék kerüljön a hűtőlégbelőmlőkbe.** Az elzáródott légbelőmlők és a törmelék túlmelegedést vagy tűzveszélyt okozhatnak.
8. **A gép használata közben mindig csúszásgátló munkavédelmi lábbelit viseljen. Ne működtesse a gépet mezítláb vagy nyitott szandálban.** Ez csökkenti a mozgó pengével történő érintkezés okozta lábfejsérülés esélyét.
9. **A gép használata közben mindig hosszú nadrágot viseljen.** A repülő tárgyakkal kitett bőrfelület növeli a sérülés valószínűségét.
10. **Kerülje a gép használatát nedves fűben. Sétálva haladjon, soha ne fusson.** Így elkerülheti az elcsúszás és esés kockázatát, ami személyi sérülést okozhat.
11. **Ne használja a gépet túl meredek lejtőn.** Így elkerülheti a gép feletti uralom elvesztésének, az elcsúszásnak és az esésnek a kockázatát, ami személyi sérülést okozhat.
12. **Ha lejtőn dolgozik, ügyeljen arra, hogy biztonságosan álljon, a lejtőn keresztirányban dolgozzon és soha sem felfelé vagy lefelé haladjon, irányváltáskor pedig különös óvatossággal járjon el.** Így elkerülheti a gép feletti uralom elvesztésének, az elcsúszásnak és az esésnek a kockázatát, ami személyi sérülést okozhat.
13. **Különösen óvatosan járjon el tolatáskor, illetve amikor a gépet maga felé húzza. Mindig figyeljen a környezetére.** Ez csökkenti a működés közbeni megbotlás kockázatát.
14. **Kizárólag a szigetelt markolási felületeinél fogva tartsa a gépet, mert fennáll a veszélye, hogy a penge rejtett vezetékbe ütközik.** Ha a pengék feszültség alatt lévő vezetékkel érintkeznek, a gép fém alkatrészei is áram alá kerülhetnek, és áramütés érheti a kezelőt.
15. **Ne érjen a pengékhez és más veszélyes mozgó alkatrészekhez, amikor még mozgásban vannak.** Így csökkenti a mozgó alkatrészek okozta sérülés kockázatát.
16. **Az elakadt anyag eltávolításakor vagy a gép tisztításakor ügyeljen arra, hogy az összes főkapcsoló ki legyen kapcsolva és az akkumulátor le legyen választva.** A gép váratlan beindulása súlyos személyi sérüléssel járhat.
17. **Győződjön meg arról, hogy a szellőztetőkések leálltak, amikor a gépet egy nem fűves területen való áthaladás érdekében meg kell dönteni, vagy amikor a gépet a levágandó területhez/területről szállítja.**
18. **Ne döntse a gépet, miközben bekapcsolja a gépet.**

ŐRIZZE MEG EZEKET AZ UTASÍTÁSOKAT.

▲ FIGYELMEZTETÉS: NE HAGYJA, hogy (a termék többszöri használatából eredő) kényelem és megszokás váltsa fel a termék biztonsági előírásainak szigorú betartását.

A HELYTELEN HASZNÁLAT és a használati útmutatóban szereplő biztonsági előírások megszegése súlyos személyi sérülésekhez vezethet.

▲ FIGYELMEZTETÉS: Olvassa el az összes biztonsági figyelmeztetést és utasítást. Ha nem tartja be a figyelmeztetéseket és utasításokat, akkor áramütés, tűz és/vagy súlyos sérülés következhet be.

Őrizzen meg minden figyelmeztetést és utasítást a későbbi tájékozódás érdekében.

Oktatás

1. **Figyelmesen olvassa el az útmutatót. Sajátítsa el a gép megfelelő használatát és a kezelőszervek működtetését.**
2. **Soha ne engedje, hogy gyermekek vagy az ezeket az utasításokat nem ismerő személyek használják a gépet. Előfordulhat, hogy a helyi törvények rendelkeznek a kezelő életkorát illetően.**
3. **Ne működtesse a gépet, ha emberek – különösen gyermekek – vagy háziállatok tartózkodnak a közelben.**
4. **Ne feledje, hogy a kezelő, illetve felhasználó felelős a balesetekért vagy a más személyekkel vagy tulajdonnal szembeni veszélyhelyzetekért.**
5. **Ügyeljen rá, hogy gyermekek ne játszhassanak a géppel.**
6. **Fizikai állapot – Ne használja a gépet, ha drog, alkohol vagy bármilyen gyógyszer hatása alatt áll.**

Felkészülés

1. **A gép használata közben megfelelő lábbelit és hosszú nadrágot viseljen. Ne működtesse a gépet mezítláb vagy nyitott szandálban. Kerülje a laza, vagy lógó részekkel, szalagokkal rendelkező ruhák vagy ékszerek viselését. Ezeket a mozgó alkatrészek becsíphetik.**
2. **Használat előtt mindig ellenőrizze szemrevételezéssel a gépet, nem sérültek-e, nem hiányoznak-e vagy nincsenek-e rosszul elhelyezve a védőelemek.**
3. **A gép használata előtt győződjön meg arról, hogy a területen ne legyenek más emberek. Állítsa le a gépet, ha valaki más is a területre lép.**
4. **Elektromos szerszámok használatakor mindig viseljen védőszemüveget a szem védelme érdekében. A szemüvegnek meg kell felelnie az ANSI Z87.1 szabványnak az Egyesült Államokban, az EN 166 szabványnak Európában, illetve az AS/NZS 1336 szabványnak Ausztráliában/Új-Zélandon. Ausztráliában/Új-Zélandon törvény írja elő az arcvédő használatát is, amely biztosítja az arc védelmét.**

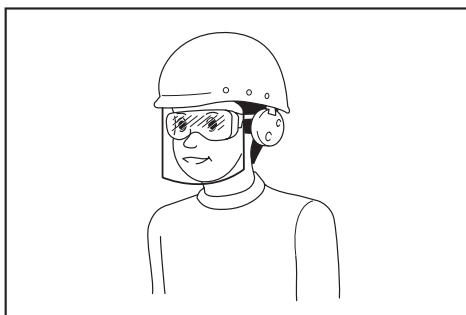

A munkaadó felelőssége, hogy a megfelelő biztonsági védőeszköz viselésére kötelezze a szerszám kezelőit és a közvetlen munkaterületen lévő más személyeket.

5. Gondosan ellenőrizze a késeket vagy a fejescsavarokat használat előtt, repedések vagy sérülések tekintetében. Azonnal cserélje ki a megrepedt vagy sérült késeket vagy fejescsavarokat.
6. Távolítsa el az idegen anyagokat, például köveket, drótokat, palackokat, csontokat és nagyobb botokat a területről a gép működtetése előtt, hogy elejét vegye a személyi sérülésnek vagy a gép károsodásának.
7. A szellőztetőkések által megütött tárgyak súlyos személyi sérülést okozhatnak. A gépet mindig körültekintően meg kell vizsgálni, el kell távolítani minden tárgyat minden működtetés előtt.
8. Figyeljen a lyukakra, kerékvágásokra, kiemelkedésekre, sziklákra és más rejtett tárgyakra. Az egyetlen terep elcsúszással és eleséssel járó balesetet okozhat. A magas fű akadályokat rejthet.
9. Használjon személyi védőfelszerelést. Mindig viseljen védőszemüveget. A megfelelő körülmények megteremtése érdekében használt biztonsági felszerelések, mint például a pormaszok, csúszásmentes cipő, védősisak vagy hallásvédelmi eszközök csökkentik a személyi sérülések előfordulását.

Működtetés

1. Ne hajoljon előre túlságosan. Mindig egyensúly megtartásával dolgozzon. Lejtőn mindig bizonyosodjon meg lába kellő megtámasztásáról. Sétálva haladjon, soha ne fusson.
2. Állítsa le a gépet és kapcsolja ki a gépet, és győződjön meg arról, hogy minden mozgó alkatrész teljesen leállt:
 - minden alkalommal, amikor magára hagyja a gépet,
 - akadályok vagy eltömődések elhárítása előtt,
 - ellenőrzés, tisztítás vagy a gépen való munkavégzés előtt,
 - idegen tárgyba ütközés után. Vizsgálja át a gépet, hogy nem sérült-e meg, és végezze el a szükséges javításokat a gép ismételt elindítása és használata előtt,
 - minden alkalommal, ha a gép rendellenesen rázkódni kezd.
3. Soha ne használja a gépet hibás védőelemekkel vagy biztonsági eszközök nélkül, például a fűgyűjtő kosár felszerelése nélkül.

4. Kerülje a gép használatát rossz időjárási körülmények esetén, különösen, ha villámlás várható.
5. A gép használata közben viseljen védőszemüveget és zárt lábbelit.
6. A gépet csak napközben vagy kellően erős mesterséges megvilágítás mellett használja.
7. A gépet óvatosan, az utasításoknak megfelelően indítsa be, és a lábát tartsa kellő távolságra a szellőztetőkésektől.
8. Ügyeljen a szellőztetőkésekre, mivel láb- és kézsérüléseket okozhatnak.
9. Mindig ellenőrizze, hogy a szellőzőnyílásokat nem tömítette-e el törmelék.
10. A lejtőkön a gépet oldalirányban vezesse, soha ne lefelé vagy felfelé. Különösen óvatosan járjon el a lejtőn való irányváltáskor. Ne használja a gépet túl meredek lejtőn.
11. Különösen óvatosan járjon el tolatáskor, illetve amikor a gépet maga felé húzza.
12. Várja meg, míg a kések leállnak, ha a gép egy nem fűves területen való áthaladás érdekében meg kell dönteni, vagy amikor a gépet a levágandó területhez/területről szállítja.
13. Ne döntse meg a gépet a motor bekapcsolásakor, kivéve, ha a gép a beindításhoz meg kell dönteni. Ebben az esetben se döntse meg jobban a szükségesnél, és csak a kezelővel ellentétes oldalát megemelve döntse meg. Mielőtt a gépet újra a földre teszi mindig ügyeljen arra, hogy mindkét keze a működtetési helyzetben legyen.
14. Ne tegye kezét és lábát forgó alkatrészek alá vagy azokhoz közel. A kibobonylást mindig tartsa szabadon.
15. Ne szállítsa a gépet bekapcsolt állapotban.
16. Kerülje a gép használatát nedves fölületen.
17. Mindig tartsa szilárdan a fogantyút.
18. Ne fogja meg a csupasz szellőztetőkéseket vagy vágóéleket, amikor felemeli vagy megtartja a gépet.
19. Tartsa kezét és lábát távol a forgó szellőztetőkésektől. Vigyázat – A kések a gép kikapcsolása után még szabadon fognak.
20. Ha bármilyen rendellenességet észlel, azonnal állítsa le a gépet. Kapcsolja ki a gépet. Ezt követően vizsgálja meg a gépet.
21. Soha ne próbálja beállítani a munkamélységet, míg a gép működik.
22. Engedje el a kapcsolókart, és várjon, amíg a kések forgása leáll, mielőtt felhajtjon, ösvényen, úton és kavicsos területen menne át. Kapcsolja ki a gépet akkor is, ha eltávolodik a géptől, hogy felvegyen valamit, vagy elvegyen valamit az útból, vagy bármely más okból, amely elvonhatja a figyelmét a végzett munkától.
23. Ha a gép egy idegen tárgyba ütközik, kövesse az alábbi lépéseket:
 - Állítsa le a gépet, engedje el a kapcsolókart és várjon, amíg a szellőztetőkés teljesen leáll.
 - Távolítsa el az akkumulátort.
 - Vizsgálja át alaposan a gépet, hogy megkeresse az esetleges károsodásokat.

- Cserélje ki a szellőztetőkést, ha az bármilyen módon károsodott. A gép további használata előtt javítson ki minden károsodást.

24. Ha a gép rendellenesen rázkódni kezd (azonnal ellenőrizze)
 - ellenőrizze, hogy nem károsodott-e,
 - cserélje ki vagy javítsa meg a sérült alkatrészeket,
 - ellenőrizze és húzza meg a laza alkatrészeket.
25. Ne húzza visszafelé a gépet, ha nem feltétlenül szükséges. Ha arra kényszerül, hogy hátra húzza a gépet egy kerítéstől vagy más hasonló akadálytól, nézzen lefelé és hátra, mielőtt és miközben hátrafelé mozog.
26. Kapcsolja ki a motort, és várja meg, amíg a szellőztetőkes teljesen leáll, mielőtt eltávolítja a fűfelfogót. Vegye figyelembe, hogy a kések a kikapcsolás után még mozognak.
27. Ha sáros talajon, nedves lejtőn vagy csúszós helyen használja a gépet, figyeljen oda a lábtartására.
28. Ne merítse bele a gépet egy tócsába.
29. A gép működtetésekre figyeljen oda a csövek-re és vezeték-ekre.

Karbantartás és tárolás

1. A biztonság érdekében cserélje ki a kopott vagy sérült alkatrészeket. Csak eredeti pótalkatrészeket és tartozékokat használjon.
2. Rendszeresen vizsgálja és tartsa karban a gépet.
3. Amikor nincs használatban, tárolja a gépet olyan helyen, ahol gyerekek nem érhetik el.
4. A berendezés biztonságos műszaki állapotának biztosítása érdekében a csavarok és anyák mindig legyenek szorosan meghúzva.
5. Gyakran ellenőrizze a fűgyűjtő kosár esetleges kopását vagy eldeformálódását. A tároláshoz mindig győződjön meg arról, hogy a fűgyűjtő kosár üres. Cserélje ki az elhasznált fűgyűjtő kosarat egy új gyári cseredarabbal.
6. Csak a kézikönyvben megadott eredeti gyártói szellőztetőkéseket használja.
7. Legyen óvatos a gép beállítása során, nehogy beszoruljon az ujjá a mozgó szellőztetőkések és a gép rögzített alkatrészei közé.
8. Rendszeresen ellenőrizze a késrögzítő csavar megfelelő feszességét.
9. Tárolás előtt mindig hagyja lehűlni a gépet.
10. A szellőztetőkések szervizelése során ne feledje, hogy a kések elmozdíthatók még kikapcsolt áramforrás esetén is.
11. Soha ne távolítsa el a biztonsági berendezéseket, és ne nyúljon hozzájuk. Rendszeresen ellenőrizze a megfelelő működésüket. Soha ne tegyen semmit, ami megzavarhatja a biztonsági berendezés tervezett működését, vagy csökkentheti a biztonsági berendezés által nyújtott védelmet.
12. Ne hagyja a gépet őrizetlenül kültéren az esőben.
13. A gép tárolásakor kerülje a közvetlen napsütést és az esőt, és olyan helyen tárolja, amely nem forrósodik fel és nem párosodik be.

Akkumulátoros szerszám használata és karbantartása

1. **Csak a gyártó által meghatározott töltővel tölts fel az akkumulátort.** Egy bizonyos akkumulátortípusoshoz használható töltő más akkumulátortípussal való használata tűzveszélyt idézhet elő.
2. **A szerszámgepeket kizárólag a meghatározott akkumulátorokkal használja.** Egyéb akkumulátorok használata sérülés vagy tűz kockázatával járhat.
3. **Amikor az akkumulátort nem használja, tartsa távol a többi fémtárgytól, például iratkapcsoktól, érméktől, kulcsoktól, szögektől, csavaroktól vagy egyéb olyan apró fémtárgyaktól, amelyek összekötötést hozhatnak létre a pólusok között.** Az akkumulátor pólusainak rövidre zárasa égési sérüléseket vagy tüzet okozhat.
4. **Helytelen működtetés esetén az akkumulátorból folyadék kerülhet ki; kerülje az ezzel való érintkezést.** Ha véletlenül mégis érintkezésbe kerülne a folyadékkal, mossa le azt vízzel. Ha a folyadék szemébe jut, azonnal forduljon orvoshoz segítségért. Az akkumulátorból származó folyadék irritációt és égéseket okozhat.
5. **Ne használjon sérült vagy módosított akkumulátort vagy gépet.** A sérült vagy módosított akkumulátorok váratlan módon viselkedhetnek, melynek következtében tüzet, robbanást vagy sérülést okozhatnak.
6. **Ne tegye ki az akkumulátort és a szerszámot nyílt lángnak vagy túlzott hőhatásnak.** A tűz hatása és a 130 °C feletti hőmérséklet robbanást okozhat.
7. **A töltésre vonatkozó minden utasítást tartson be, ne töltsse az akkumulátort vagy a gépet a megadott hőmérsékleti tartományon kívül.** A nem megfelelő módú vagy a megadott tartományon kívüli hőmérsékleten történő töltés az akkumulátor károsodásával járhat, valamint tüzet okozhat.

Az elektromos áramra és az akkumulátorra vonatkozó biztonsági tudnivalók

1. **Az akkumulátor(oka)t ne dobja tűzbe.** Az akkumulátor felrobbanhat. Nézzon utána, hogy a helyi törvények tartalmaznak-e az ártalmatlanításra vonatkozó különleges rendelkezéseket.
2. **Ne nyissa fel és ne vágja szét az akkumulátor(oka)t.** A kifolyt elektrolit korrozív hatású, továbbá a szem és a bőr sérülését okozhatja. Lenyelése mérgezést okozhat.
3. **Ne töltsse az akkumulátort esőben vagy nedves helyen.**
4. **Ne töltsse az akkumulátort kültéren.**
5. **Ne kezelje a töltőt, beleértve a töltőcsatlakozót, és a töltő kivezetéseit nedves kézzel.**
6. **Ne cserélje az akkumulátort esőben.**
7. **Ne nedvesítse meg az akkumulátor érintkezőit folyadékkal, például vízzel, és ne merítse bele az akkumulátort. Ne hagyja az akkumulátort az esőben, és ne töltsse, használja vagy tárolja az akkumulátort nyirkos vagy nedves helyen.** Ha az érintkezők benedvednek vagy víz kerül az akkumulátor belsejébe, az akkumulátor rövidre záródhat, és fennáll a túlmelegedés, tűz vagy robbanás kockázata.

8. Miután eltávolította az akkumulátort a gépből vagy a töltőből, gondoskodjon róla, hogy csatlakoztassa az akkumulátorhoz a fedelét, és tárolja száraz helyen.
9. Ne cserélje az akkumulátort nedves kézzel.
10. Kerülje a veszélyes környezetet. Ne használja a gépet nyirkos, nedves helyen, és ne tegye ki esőnek. A gépbe kerülő víz növeli az áramütés kockázatát.
11. Ha az akkumulátor nedves lesz, szárítsa fel a vizet, majd száraz kendővel törölje le. Használat előtt teljesen szárítsa meg az akkumulátort egy száraz helyen.
6. Ne tárolja és használja a szerszámot vagy az akkumulátort olyan helyen, ahol a hőmérséklet elérheti vagy meghaladhatja az 50 °C-t (122 °F).
7. Ne égesse el az akkumulátort még akkor sem, ha az komolyan megsérült vagy teljesen elhasználódott. Az akkumulátor a tűzben felrobbanhat.
8. Ne szúrja meg, ne vágja meg, ne törje össze, ne dobja el és ne ejtse le az akkumulátort, illetve ne üsse hozzá kemény tárgyhoz. Az ilyen magatartás tüzet, túlzott hőt vagy robbanást okozhat.
9. Ne használjon sérült akkumulátort.

Szerviz

1. Elektromos szerszámának szervizelését bizza eredeti pótalkatrészeket használó képzett javítószemélyzetre. Ezzel biztosítja hogy az elektromos szerszám biztonsága fennmarad.
2. Soha ne próbálja javítani a sérült akkumulátorokat. Az akkumulátorok javítását csak a gyártó és a hivatalos márkaszerviz végezheti.

ŐRIZZE MEG EZEKET AZ UTASÍTÁSOKAT.

▲FIGYELMEZTETÉS: NE HAGYJA, hogy (a termék többszöri használatából eredő) kényelem és megszokás váltsa fel a termék biztonsági előírásainak szigorú betartását.

A HELYTELEN HASZNÁLAT és a használati útmutatóban szereplő biztonsági előírások megszegése súlyos személyi sérülésekhez vezethet.

Fontos biztonsági utasítások az akkumulátorra vonatkozóan

1. Az akkumulátor használata előtt tanulmányozza át az akkumulátortöltőn (1), az akkumulátoron (2) és az akkumulátorral működtetett terméken (3) olvasható összes utasítást és figyelmeztető jelzést.
2. Ne szerelje szét, és ne módosítsa az akkumulátort. Tüzet, túlzott hőt vagy robbanást okozhat.
3. Ha a működési idő nagyon lerövidült, azonnal hagyja abba a használatot. Ez a túlmelegedés, esetleges égések és akár robbanás veszélyével is járhat.
4. Ha elektrolit kerül a szemébe, mossa ki azt tiszta vízzel és azonnal kérjen orvosi segítséget. Ez a látásának elvesztését okozhatja.
5. Ne zárja rövidre az akkumulátort:
 - (1) Ne érjen az érintkezőkhöz elektromosan vezető anyagokkal.
 - (2) Ne tárolja az akkumulátort más fémtárgyakkal, mint pl. szegekkel, érmékkel, stb. egy helyen.
 - (3) Ne tegye ki az akkumulátort víznek vagy esőnek.
6. Ne engedje, hogy forgács, por vagy sár tapadjon az akkumulátor érintkezőire, lyukaiba és hornyaiba. Az fellemeledést, tüzet, robbanást és a szerszám vagy az akkumulátor meghibásodását okozhatja, ami égési és személyi sérülésekhez vezet.
7. Hacsak a szerszám nem támogatja a nagyfeszültségű elektromos vezetékek közelében történő használatot, ne használja az akkumulátort nagyfeszültségű elektromos vezetékek közelében. Az a szerszám vagy az akkumulátor hibás működését vagy meghibásodását okozhatja.
8. Tartsa távol a gyerekektől az akkumulátort.
9. A készülékben található lítium-ion akkumulátorokra a veszélyes árukkal kapcsolatos előírások vonatkoznak. A termék pl. harmadik felek, fuvarozó cégek stb. által történő szállítása esetén minden esetben tartsa szem előtt a csomagoláson és a címkén található speciális követelményeket. A termék szállításra történő felkészítése esetén vegye fel a kapcsolatot egy veszélyes anyagokkal foglalkozó szakemberrel. Kérjük, hogy az esetlegesen szigorúbb nemzeti előírásokat is vegye figyelembe. Ragassza le a kiálló érintkezőket, illetve oly módon csomagolja be az akkumulátort, hogy az ne tudjon elmozdulni a csomagolásban.
10. A készülékben található lítium-ion akkumulátorok a veszélyes árukkal kapcsolatos előírások vonatkoznak. A termék pl. harmadik felek, fuvarozó cégek stb. által történő szállítása esetén minden esetben tartsa szem előtt a csomagoláson és a címkén található speciális követelményeket. A termék szállításra történő felkészítése esetén vegye fel a kapcsolatot egy veszélyes anyagokkal foglalkozó szakemberrel. Kérjük, hogy az esetlegesen szigorúbb nemzeti előírásokat is vegye figyelembe. Ragassza le a kiálló érintkezőket, illetve oly módon csomagolja be az akkumulátort, hogy az ne tudjon elmozdulni a csomagolásban.
11. Az akkumulátor ártalmatlanításakor vegye ki azt a szerszámból, és ártalmatlanítsa egy biztonságos helyen. Az akkumulátor ártalmatlanításakor tartsa be a helyi előírásokat.
12. Az akkumulátorokat csak a Makita által megjelölt termékekhez használja. Ha az akkumulátorokat azokkal nem kompatibilis termékekbe helyezi, az tűzhez, túlmelegedéshez, robbanáshoz vagy elektrolitszivárgáshoz vezethet.
13. Ha a szerszám hosszabb ideig nincs használatban, az akkumulátort ki kell venni a szerszámból.
14. Használat közben és után az akkumulátor felforrósodhat, ami égési sérülést vagy alacsony hőmérsékletű égési sérülést okozhat. Figyeljen oda a forró akkumulátor kezelésére.
15. Ne érintse meg közvetlenül a szerszám érintkezőjét, mert elég forró lehet ahhoz, hogy égési sérüléseket okozzon.
16. Ne engedje, hogy forgács, por vagy sár tapadjon az akkumulátor érintkezőire, lyukaiba és hornyaiba. Az fellemeledést, tüzet, robbanást és a szerszám vagy az akkumulátor meghibásodását okozhatja, ami égési és személyi sérülésekhez vezet.
17. Hacsak a szerszám nem támogatja a nagyfeszültségű elektromos vezetékek közelében történő használatot, ne használja az akkumulátort nagyfeszültségű elektromos vezetékek közelében. Az a szerszám vagy az akkumulátor hibás működését vagy meghibásodását okozhatja.
18. Tartsa távol a gyerekektől az akkumulátort.

ŐRIZZE MEG EZEKET AZ UTASÍTÁSOKAT.

⚠ VIGYÁZAT: Csak eredeti Makita akkumulátorokat használjon. A nem eredeti Makita akkumulátorok vagy módosított akkumulátorok használata esetén az akkumulátor felrobbanhat, ami tüzet, személyi sérülést és anyagi kárt okozhat. A Makita szerszámra és töltőre vonatkozó Makita garanciát is érvénytelenítheti.

Tippek az akkumulátor maximális élettartamának eléréséhez

1. Töltse fel az akkumulátort, mielőtt teljesen lemerülne. Állítsa le a gépet, és töltsen fel az akkumulátort, ha a gép erejének csökkenését észleli.
2. Soha ne töltsen újra a teljesen feltöltött akkumulátort. A túltöltés csökkenti az akkumulátor élettartamát.
3. Töltsen az akkumulátort szobahőmérsékleten, 10 °C - 40 °C (50 °F - 104 °F) között. Töltés előtt hagyja lehűlni a fölforrósodott akkumulátort.
4. Ha nem használja az akkumulátort, vegye ki a szerszámból vagy a töltőből.
5. Töltsen fel az akkumulátort, ha hosszabb ideje (több mint hat hónapja) nem használta azt.

ÖSSZESZERELÉS

⚠ FIGYELMEZTETÉS: Mindig győződjön meg róla, hogy eltávolított minden akkumulátort, mielőtt bármilyen munkát végezne a gépen. Az összes akkumulátor eltávolításának elmulasztása a gép véletlen beindulását eredményezheti, ami súlyos személyi sérüléseket okozhat.

⚠ FIGYELMEZTETÉS: A gépet kizárólag akkor indítsa be, ha az teljesen össze van szerelve. A részleges összeszerelt gép használata súlyos sérüléseket okozhat, ha véletlenül beindul.

A fogantyú felszerelése

MEGJEGYZÉS: A fogantyúk felszerelése közben ügyeljen arra, hogy a vezetéket ne csúpjá be a fogantyúk közé. Előfordulhat, hogy a kapcsoló nem működik, ha a vezeték sérült.

1. Emelje fel az alsó fogantyút.
2. Helyezze egyvonalba az alsó fogantyún lévő furatot a középső fogantyún lévő furattal, majd helyezze be belülről a fejecscsavar, majd szorítsa meg a marokanyákat kívülről. Hajtsa végre ugyanezt az eljárást a másik oldalon.
▶ **Ábra1:** 1. Középső fogantyú 2. Marokanya 3. Fejecscsavar 4. Alsó fogantyú
3. Helyezze egyvonalba a középső fogantyún lévő furatot a felső fogantyún lévő furattal, majd helyezze be belülről a fejecscsavar, majd szorítsa meg a marokanyákat kívülről. Hajtsa végre ugyanezt az eljárást a másik oldalon.
▶ **Ábra2:** 1. Felső fogantyú 2. Marokanya 3. Fejecscsavar 4. Középső fogantyú

MEGJEGYZÉS: Figyeljen arra, hogy a kábel ne szoruljon be a fogantyú és a marokanya közé.

▶ **Ábra3**

A fűgyűjtő kosár felszerelése és eltávolítása

A fűgyűjtő kosár felszereléséhez kövesse az alábbi lépéseket.

1. Nyissa ki a hátsó fedelet.
▶ **Ábra4:** 1. Hátsó fedél
2. Tartsa a fűgyűjtő kosár fogantyúját, majd illesse be úgy a fűgyűjtő kosarat, hogy a fűgyűjtő kosár rúdját behelyezze a gépen lévő hornyokba az ábrán látható módon.
▶ **Ábra5:** 1. Fűgyűjtő kosár 2. Fogantyú 3. Rúd

A fűgyűjtő kosár eltávolításához nyissa ki a hátsó fedelet, majd fogantyújánál fogva vegye ki a fűgyűjtő kosarat.

A MŰKÖDÉS LEÍRÁSA

⚠ VIGYÁZAT: Mielőtt bármiféle beállítást vagy ellenőrzést végezne a gépen, mindig ellenőrizze, hogy a készülék ki van-e kapcsolva és az akkumulátor eltávolításra került-e.

A szellőztetőkések alkalmazásai

Függőleges vágószerző

A függőleges vágószerző eltávolítja a gyepből a növényi maradványokat és a mohát, és függőlegesen vágja el a gyep gyökereit. A függőleges vágószerző fellazítja a talajt és fokozza a gyep levegőztetését, a vizet a gyep gyökereihez engedi, és megakadályozza, hogy a víz a felszínen maradjon.

▶ **Ábra6**

Gereblyező

A gereblyező a gyep gyökereinek elvágása nélkül távolítja el a növényi maradványokat és a mohát a gyepből.

▶ **Ábra7**

Az akkumulátor behelyezése és eltávolítása

⚠ VIGYÁZAT: Az akkumulátor behelyezése vagy eltávolítása előtt mindig kapcsolja ki a gépet.

⚠ VIGYÁZAT: Az akkumulátor behelyezésekor erősen fogja meg a gépet és az akkumulátort. Ha nem fogja erősen a gépet és az akkumulátort, azok kicsúszhatnak a kezei közül, ami a gép és az akkumulátor károsodásához, de akár személyi sérüléshez is vezethet.

⚠ VIGYÁZAT: Bizonyosodjon meg arról, hogy használat előtt lezárta az akkumulátor fedelét. Ellenkező esetben a bekerülő sár, por vagy víz károsodást okozhat a termékben vagy az akkumulátorban.

⚠ VIGYÁZAT: Mindig nyomja be teljesen az akkumulátort. Ha nem így jár el, az akkumulátor kieshet a gépből, és Önnek vagy a környezetében tartózkodóknak sérülést okozhat.

⚠ VIGYÁZAT: Ne erőltesse az akkumulátort behelyezésre. Ha az akkumulátor nem csúszik be könnyedén, akkor nem megfelelően lett behelyezve.

⚠ VIGYÁZAT: Az akkumulátor behelyezésekor vagy eltávolításakor erősen fogja meg az akkumulátorfedelét.

Az akkumulátor behelyezése:

1. Húzza fel a reteszelőkart, majd nyissa ki az akkumulátorfedelelet.

▶ **Ábra8:** 1. Akkumulátorfedél 2. Reteszelőkar

2. Igazítsa össze az akkumulátor nyelvét a gépen lévő nyílással, majd csúsztassa be az akkumulátort, amíg az egy kis kattánással a helyén nem rögzül.

▶ **Ábra9:** 1. Akkumulátor

3. Zárja le az akkumulátorfedelelet és nyomja meg, amíg ez a zárókarral be nem reteszelődik.

Az akkumulátor eltávolításához;

1. Húzza fel a reteszelőkart, és nyissa ki az akkumulátorfedelelet.

2. Az akkumulátor elején lévő gomb csúsztatása közben húzza ki az akkumulátort a gépből.

3. Zárja be az akkumulátor fedelét.

Gép-/akkumulátorvédő rendszer

A gép gép-/akkumulátorvédő rendszerrel van felszerelve. A rendszer automatikusan kikapcsolja a motor áramellátását, így megnöveli a gép és az akkumulátor élettartamát. A gép használat közben automatikusan leáll, ha a gép vagy az akkumulátor a következő állapotok valamelyikébe kerül:

Túlterhelésvédelem

Ha az akkumulátort úgy használják, hogy az rendellenesen nagy áramot vesz fel, a gép automatikusan leáll, és a főkapcsoló fénye zölden villogni kezd. Ilyenkor kapcsolja ki a gépet, és fejezze be azt a műveletet, amelyik a gép túlterhelését okozta. Az újraindításhoz kapcsolja be a gépet.

Túlmelegedés elleni védelem

Ha a gép túlmelegszik, a gép automatikusan leáll, és a főkapcsoló fénye pirosan vilgítani kezd. Ilyenkor hagyja lehűlni a gépet és az akkumulátorokat, mielőtt ismét munkához látna.

MEGJEGYZÉS: Ha az akkumulátor túlmelegszik, a főkapcsoló fénye pirosan villog.

Mélykisütés elleni védelem

Ha az akkumulátor kapacitása nem elegendő, a gép automatikusan leáll, és a főkapcsoló fénye pirosan villog. Ebben az esetben távolítsa el a gépből az akkumulátort, és tölts fel vagy cserélje ki egy teljesen feltöltöttre.

Egyéb okok elleni védelem

A védelmi rendszert más olyan okok ellen is tervezték, amelyek károsíthatják a gépet és amelyek lehetővé teszik, hogy a gép automatikusan leálljon. Hajtsa végre az alábbi összes lépést az okok tisztázása érdekében, ha a gép ideiglenesen vagy teljesen leállt.

1. Kapcsolja ki a gépet, majd kapcsolja be ismét az újraindításhoz.
2. Tölts fel az akkumulátor(oka)t vagy cserélje ki azt/azokat újratöltött akkumulátorral.
3. Hagyja, hogy a gép és az akkumulátor(ok) lehűljenek.

Ha nem történik javulás a védelmi rendszer helyreállítása után sem, forduljon a helyi Makita Szervizközpontozhoz.

MEGJEGYZÉS: Ha a gép olyan okból áll le, ami a fentiekben nem szerepel, lapozza fel a hibaelhárítás szakaszt.

Az akkumulátor töltöttségének jelzése

▶ **Ábra10:** 1. Akkumulátortöltöttség-jelző

Ha a maradék akkumulátor kapacitás lecsökken, az akkumulátor-jelzőfény villog a megfelelő oldalon. További használatra a gép leáll, és az akkumulátor-jelzőfény kigyullad. Ebben a helyzetben tölts fel az akkumulátort.

















MEGJEGYZÉS: Ha két akkumulátort telepítenek, először a bal oldalra behelyezett akkumulátort fogja használni a rendszer.

MEGJEGYZÉS: Ha két akkumulátort telepítenek, a gép automatikusan akkumulátort vált, amikor a használt akkumulátor kiürül.

Az akkumulátor töltöttségének jelzése

Nyomja meg az ellenőrzőgombot, hogy az akkumulátortöltöttség-jelző megmutassa a hátralévő akkumulátor-kapacitást. Ekkor a töltöttség-szint-jelző lámpák néhány másodpercre kigyulladnak.

▶ **Ábra11:** 1. Jelzőlámpák 2. Check (ellenőrzés) gomb

Jelzőlámpák			Töltöttségi szint
 Világító lámpa	 KI	 Villogó lámpa	
			75%-tól 100%-ig
			50%-tól 75%-ig
			25%-tól 50%-ig
			0%-tól 25%-ig
			Tölts fel az akkumulátort.
			Lehetséges, hogy az akkumulátor meghibásodott.
			

MEGJEGYZÉS: Az adott munkafeltételektől és a környezeti hőmérsékletétől függően a jelzett töltöttségi szint némileg eltérhet a tényleges töltöttségi szinttől.

MEGJEGYZÉS: Az első (bal oldali szélső) jelzőlámpa villog, ha az akkumulátorvédő rendszer működik.

Főkapcsoló

▲ FIGYELMEZTETÉS: Mindig állítsa kikapcsolt állásba a főkapcsolót, ha nem használja a szerszámot.

► **Ábra12:** 1. Főkapcsoló fénye 2. Főkapcsoló

A gép bekapcsolásához nyomja meg a főkapcsolót. A főkapcsoló fénye zölden világít. A gép kikapcsolásához nyomja meg újra a főkapcsolót.

MEGJEGYZÉS: Ha a főkapcsoló fénye pirosan világít vagy pirosan vagy zölden villog, olvassa el a gép-/akkumulátorvédő rendszer utasításait.

MEGJEGYZÉS: Ez a gép automatikus kikapcsolási funkcióval rendelkezik. Hogy elkerülhesse a gép véletlen beindítását, a főkapcsoló automatikusan leállítja a gépet, ha a kapcsolókart megadott ideig nem húzza meg a főkapcsoló bekapcsolása után.

A kapcsoló használata

▲ FIGYELMEZTETÉS: Mielőtt az akkumulátort behelyezi, mindig győződjön meg arról, hogy a kapcsolókar megfelelően működik, és felengedés-kor visszaáll az eredeti helyzetébe. A hibás kapcsolóval működő gép fölött a kezelő elveszítheti az uralmat, és a gép súlyos személyi sérülést okozhat.

MEGJEGYZÉS: A gép nem indul el a bekapcsoló gomb lenyomása nélkül, még akkor sem, ha a kapcsolókart meghúzza.

MEGJEGYZÉS: Előfordulhat, hogy a gép a túlterhelés miatt nem indul el, ha a gépet kemény talajon próbálja működtetni. Ebben az esetben állítsa a munkamélységet sekélyebbre.

A gép rendelkezik kapcsológombbal. Amennyiben a kapcsológomb működésében bármi szokatlan tapasztal, azonnal fejezze be a munkát, és ellenőriztesse a legközelebbi Makita hivatalos szervizközpontban.

1. Helyezze be az akkumulátorokat, majd csukja le az akkumulátor fedelét.
2. Nyomja meg a főkapcsolót.

MEGJEGYZÉS: A főkapcsoló fénye zölden villog, ha megnyomja a főkapcsolót, miközben a kapcsolókart húzza. Engedje el a kapcsolókart, mielőtt megnyomja a főkapcsolót.

3. A kapcsológombot lenyomva tartva húzza a kapcsolókart maga felé. Amikor a motor elindul, engedje el a kapcsológombot.

► **Ábra13:** 1. Kapcsológomb 2. Kapcsolókar

4. A motor leállításához engedje el a kapcsolókart.

A munkamélység beállítása

▲ FIGYELMEZTETÉS: Soha ne tegye a gép alá a kezét vagy a lábát a munkamélység beállításakor.

MEGJEGYZÉS: A gép szállításakor ügyeljen arra, hogy a szabályozótárcsát a bal szélső állásba állítsa, hogy a szellőztetőkecsék ne érjenek hozzá a talajhoz.

MEGJEGYZÉS: A gereblyézőkészek használatakor ügyeljen arra, hogy a munkamélységet ne állítsa alacsonyabbra, mint - 4 mm. Ha a munkamélység túl alacsony, gyorsabban kopnak a gereblyézőkészek.

A munkamélység beállításához kapcsolja ki a gépet, majd forgassa el a szabályozótárcsát, miközben megnyomja a reteszelógombot.

► **Ábra14:** 1. Szabályozótárcsa 2. Reteszelógomb

A munkamélység -12 mm és 5 mm közötti tartományban állítható.

Ha a szabályozótárcsát a bal szélső állásba fordítja, a legsekélyebb lesz a munkamélység (5 mm a talajtól). Ha a szabályozótárcsát a jobb szélső állásba fordítja, a munkamélység a legalacsonyabb lesz (-12 mm a talajtól). Ha a szabályozótárcsát a felső középső állásba állítja, a munkamélység 0 lesz.

Az alábbi táblázat az ábrán szereplő szám és a körülbelüli munkamélység közötti összefüggést mutatja.

► **Ábra15**

Szám	Munkamélység
(1)	5 mm
(2)	0 mm
(3)	- 4 mm
(4)	- 8 mm
(5)	- 12 mm

MEGJEGYZÉS: A munkamélység 1 mm-es fokozatban állítható.

MEGJEGYZÉS: A munkamélység számai csak útmutatóként szolgálnak. A fű vagy a talaj állapotától függően előfordulhat, hogy a munkamélység kis mértékben eltér a beállított mélységtől.

MEGJEGYZÉS: Végezzen próbahasználatot egy kevésbé feltűnő helyen, és állítsa be a kívánt mélységet.

MEGJEGYZÉS: Ha a szabályozótárcsát jobbra fordítja és a gép alsó skálájára állítja be, a munkamélység -12 mm-re lesz beállítva.

Ha bizonyos körülmények miatt, például a gyep környezete vagy a szellőztetőkecsék kopása nem sikerül elérni a beállított munkamélységet, amikor a szabályozótárcsát a gép alsó skálájára állítja be, akkor a gépet egy fokozattal mélyebb beállítással is működtetheti, ehhez a szabályozótárcsát az alsó skálán túl jobbra kell fordítani.

► **Ábra16:** 1. Szabályozótárcsa 2. Alsó skála

A fogantyúk magasságának beállítása

A fogantyú magasságát két fokozatban lehet beállítani.

1. Tartsa a középső fogantyút, majd forgassa el a gombot 90°-kal, miközben húzza az alsó fogantyú gombját a rögzítőcsap kioldásához. Hajtsa végre ugyanezt az eljárást a másik oldalán.

► **Ábra17:** 1. Alsó fogantyú 2. Gomb

MEGJEGYZÉS: A fogantyú kitérítése megkönnyíti a rögzítőcsap kioldását a gomb meghúzásakor.

2. Állítsa be a fogantyú magasságát, és forgassa el a gombot 90°-kal mindkét oldalán. Ellenőrizze, hogy a gombokat szilárdan rögzítették-e.

► **Ábra18:** 1. Gomb

A hátsó kiszóró használata

A hátsó kiszóró használata lehetővé teszi, hogy a levágott fű a gép hátsó részéből a talajra kerüljön anélkül, hogy a levágott fűvet a fűgyűjtő kosárba gyűjtené.

Amikor a hátsó kiszóró használatával működteti a gépet, ügyeljen rá, hogy eltávolítsa a fűgyűjtő kosarat, és csukja le a hátsó fedelet.

Elektronikus funkció

A gépet a következő elektromos funkciókkal látták el.

- Elektromos fék
A gép elektromos fékkel rendelkezik. Ha a gép ismétlődően nem állítja le gyorsan a szellőztetőkéseket a kapcsolókar elengedése után, javíttassa meg a gépet a Makita hivatalos szervizközpontjában.

MŰKÖDTETÉS

A gép használata

▲ FIGYELMEZTETÉS: A gép működtetése előtt távolítsa el a gallyakat és a köveket a munkaterületről. Továbbá előre távolítson el minden gyomot a munkaterületről.

▲ FIGYELMEZTETÉS: Mindig viseljen védőszemüveget vagy biztonsági szemüveget oldalpajzzsal a gép használata során.

▲ VIGYÁZAT: Ha a levágott fű vagy egy idegen tárgy elakadt a géptestben, gondoskodjon róla, hogy kivegye az akkumulátorokat, és viseljen kesztyűt, amikor eltávolítja a fűvet vagy az idegen tárgyat.

MEGJEGYZÉS: Ezt a gépet csak gyepen szabad használni. Ezt a gépet ne használja gyomos területeken.

► **Ábra19**

MEGJEGYZÉS: A gép üzemeltetése előtt feltétlenül nyírja le a gyeplet kb. 20 mm és 30 mm közötti magasságúra. A túl magas gyepek akadályozhatják a gép működését.

A gép működtetésekor mindkét kezével fogja erősen a fogantyút. A művelet javasolt sebessége körülbelül 5 – 8 méter/10 másodperc.

► **Ábra20**

MEGJEGYZÉS: Sűrű gyepen végzett munka esetén, ha a művelet után gyengének találja az eredményt, vagy működés közben a motor fordulatszámának csökkenését tapasztalja, csökkentse a működési sebességet a jelen kézikönyvben ajánlottnál alacsonyabba, vagy állítsa a munkamélységet sekélyebbre.

A munkaszélesség meghatározásához használja az előlő oldalán lévő jeleket.

► **Ábra21:** 1. Munkaszélesség 2. Jel

Rendszeresen ellenőrizze a fűgyűjtő kosárban lévő lenyírt fűvet. Ne várja meg az ürítéssel, amíg a kosár megtelik. Minden egyes rendszeres ellenőrzés előtt feltétlenül állítsa le és kapcsolja ki a gépet.

MEGJEGYZÉS: Ha a gépet teli fűgyűjtő kosárral használja, az megakadályozza, hogy a szellőztetőkések egyenletesen forogjanak, és extra terhelést jelent a motorra, ami meghibásodáshoz vezethet.

A fűgyűjtő kosár kiürítése

▲ FIGYELMEZTETÉS: A balesetveszély csökkentéséhez rendszeresen ellenőrizze a fűgyűjtő kosarat, nehogy károsodás érje vagy csökkenjen az erőssége. Szükség esetén cserélje ki a fűgyűjtő kosarat.

1. Engedje fel a kapcsolókart.
2. Kapcsolja ki a gépet.
3. Nyissa ki a hátsó fedelet, és fogantyújánál fogva emelje ki a fűgyűjtő kosarat.
- **Ábra22:** 1. Hátsó fedél 2. Fogantyú 3. Fűgyűjtő kosár
4. Ürítse ki a fűgyűjtő kosarat.

KARBANTARTÁS

▲ FIGYELMEZTETÉS: Mindig győződjön meg arról, hogy kivették az összes akkumulátort a gépből a tárolása vagy szállítása előtt vagy vizsgálat és karbantartás végrehajtása előtt.

▲ FIGYELMEZTETÉS: Viseljen kesztyűt a vizsgálat és karbantartás során.

▲ FIGYELMEZTETÉS: Mindig viseljen védőszemüveget vagy biztonsági szemüveget oldalpajzzsal, amikor vizsgálatot vagy karbantartást végez.

MEGJEGYZÉS: Soha ne használjon gázolajt, benzint, hígítót, alkoholt vagy hasonló anyagokat. Ezek elszennyeződést, alakvesztést vagy repedést okozhatnak.

A termék BIZTONSÁGÁNAK és MEGBÍZHATÓSÁGÁNAK fenntartása érdekében a javításokat és más karbantartásokat vagy beállításokat a Makita hivatalos vagy gyári szervizközpontjában kell elvégezni, mindig csak Makita cserealkatrészeket használva.

Karbantartás

1. Távolítsa el az összes akkumulátort, majd csukja le az akkumulátor fedelét.
2. Fordítsa a gépet az oldalára. Tisztítsa le a géptest alján összegyűlt levágott fűvet.
3. Öntsön vizet a gép aljára, ahol a szellőztetőkések csatlakoznak.
► **Ábra23**

MEGJEGYZÉS: Ne mossa a gépet nagynyomású vízzel.

4. Ellenőrizze az összes anya, fejescsavar, csavar, stb. meghúzását.
5. Vizsgálja a mozgó alkatrészeket, hogy nem sérültek-e, illetve van-e rajtuk törés vagy kopás. A sérült vagy hiányzó alkatrészek meg kell javítani vagy ki kell cserélni.
6. A gépet tartsa biztonságos helyen, gyermekektől távol.

A gép szállítása

⚠VIGYÁZAT: A gép szállítása előtt győződjön meg róla, hogy az összes akkumulátort kivették.

A gép szállításakor két embernek kell fognia a középső fogantyút és a gép alsó tartórészét a gép elején az ábrán látható módon.

- **Ábra24:** 1. Középső fogantyú 2. Alsó tartórész

Tárolás

Tárolja a gépet beltéri hűvös, száraz és zárt helyen. Ne tárolja a gépet olyan helyen, ahol a hőmérséklet elérheti vagy meghaladhatja a 40 °C-ot.

1. Távolítsa el az összes akkumulátort.
2. Lazítsa meg az alsó fogantyún mindkét oldalon a marokanyákat, majd hajtsa be a felső és a középső fogantyút.
► **Ábra25:** 1. Marokanya

MEGJEGYZÉS: Vigyázzon, ne csipje be a vezetékeket a fogantyú behajtásakor.

3. Lazítsa meg a marokanyákat a felső fogantyún mindkét oldalán.
► **Ábra26:** 1. Marokanya

4. Hajtsa be a felső fogantyút az ábrán látható módon.
► **Ábra27**

MEGJEGYZÉS: Vigyázzon, ne csipje be a vezetékeket a fogantyú behajtásakor.

5. A fűgyűjtő kosarat az ábrán látható módon helyezze el.
► **Ábra28:** 1. Fűgyűjtő kosár

A szellőztetőkések felszerelése vagy eltávolítása

⚠FIGYELMEZTETÉS: A kapcsolókar elengedése után a szellőztetőkések még pár másodpercig szabadon forognak. Ne végezzen semmilyen műveletet, amíg a kések teljesen meg nem álltak.

⚠FIGYELMEZTETÉS: Mindig vegyen ki minden akkumulátort a szellőztetőkések kivételekor vagy beszerelésekor. Ha nem veszi ki az összes akkumulátort, az súlyos személyi sérülésekhez vezethet.

⚠FIGYELMEZTETÉS: A szellőztetőkések kezelésekor mindig viseljen kesztyűt.

Útmutató a függőleges vágószerszám cseréjéhez

Ha a függőleges vágószerszám csúcsai elérték a kopási vonalakat, cserélje ki a függőleges vágószerszámot egy újra.

- **Ábra29:** 1. Kopási vonal

Szellőztetőkések eltávolítása

1. Fektesse a gépet az oldalára úgy, hogy a szabályozótárcsa felül legyen.
2. Lazítsa meg a csavarokat, majd vegyen le a csavart és a bilincset.
► **Ábra30:** 1. Csavar 2. Bilincs
3. Emelje meg kissé felfelé a szellőztetőkéseket, majd vegye ki a szellőztetőkéseket a gépből.
► **Ábra31:** 1. Szellőztetőkések

MEGJEGYZÉS: Ha nehéz eltávolítani a szellőztetőkéseket a gépből, használjon szerszámot, például hornyolt fejú csavarhúzó, amivel a szellőztetőkéseket kissé felfelé tudja emelni.

- **Ábra32:** 1. Hornyolt fejú csavarhúzó

Szellőztetőkések beszerelése

⚠FIGYELMEZTETÉS: A szellőztetőkések cseréjekor mindig kövesse a kézikönyvben leírt utasításokat.

⚠FIGYELMEZTETÉS: A szellőztetőkés rögzítéséhez húzza meg szorosan a csavarokat az óramutató járásának megfelelő irányba.

⚠FIGYELMEZTETÉS: Gondoskodjon róla, hogy a szellőztetőkés és az összes rögzítő alkatrész megfelelően legyen beszerelve és biztonságosan meg legyen húzva.

1. Helyezze a szellőztetőkések egyik végét a gépen lévő furatba, majd a kések másik végét a gépen lévő vágatba az ábrán látható módon.
► **Ábra33:** 1. Vájat 2. Furat

MEGJEGYZÉS: Könnyebb beszerelni a szellőztetőkéseket, ha a kések végének furatba helyezésekor elfordítja a szellőztetőkéseket.

2. Szerelje fel a bilincset, majd húzza meg a csavarokat.
► **Ábra34:** 1. Csavar 2. Bilincs

HIBAELHÁRÍTÁS

Mielőtt a szervizhez fordulna, először végezzen saját maga is átvizsgálást. Ha olyan problémát talál, amire a kézikönyv nem tartalmaz magyarázatot, ne próbálja meg szétszerelni a gépet. Ehelyett kérjen tanácsot a Makita hivatalos szervizközpontjától, és javításhoz mindig Makita cserealkatrészeket használjon.

Rendellenesség	Lehetséges ok (meghibásodás)	Megoldás
A gép nem indul el.	Az akkumulátor nincs a gépben.	Helyezze be a feltöltött akkumulátort.
	Akkumulátorprobléma (alacsony feszültség)	Töltse fel az akkumulátort. Ha az újratöltés nem elég hatékony, cserélje ki az akkumulátort.
A motor rövid használat után leáll.	Az akkumulátor töltési szintje alacsony.	Töltse fel az akkumulátort. Ha az újratöltés nem elég hatékony, cserélje ki az akkumulátort.
	A munkamélység túl alacsony.	Állítsa sekélyebbre a munkamélységet.
	A levágott fű eltömte a gépet.	Vegye ki a beletömődött fűvet a gépből.
A gép nem éri el a maximális fordulatszámot.	Az akkumulátort helytelenül szerelték be.	Az akkumulátort az útmutató szerint szerelje be.
	Az akkumulátor feszültsége nagy mértékben csökken.	Töltse fel az akkumulátort. Ha az újratöltés nem elég hatékony, cserélje ki az akkumulátort.
	A meghajtórendszer nem működik megfelelően.	Javításért forduljon a kijelölt helyi szervizhez.
A szellőztetőkések nem forognak: ⇒ azonnal állítsa le a gépet!	Idegen tárgy, például faág akadt a szellőztetőkések közé.	Távolítsa el az idegen tárgyat.
	A meghajtórendszer nem működik megfelelően.	Javításért forduljon a kijelölt helyi szervizhez.
A gép rendellenesen rezeg: ⇒ azonnal állítsa le a gépet!	A szellőztetőkés nincs kiegyensúlyozva, túlságosan vagy egyenetlenül kopott.	Cserélje ki a szellőztetőkéseket.

OPCIONÁLIS KIEGÉSZÍTŐK

⚠ VIGYÁZAT: Ezen kiegészítőket és tartozékokat javasoljuk a kézikönyvben ismertetett Makita géphez. Bármilyen más kiegészítő vagy tartozék használata a személyi sérülés kockázatával jár. A kiegészítőt vagy tartozékot csak rendeltetésszerűen használja.

Ha bármilyen segítségre vagy további információra van szüksége ezekkel a tartozékokkal kapcsolatban, keresse fel a helyi Makita Szervizközpontot.

- Szellőztetőkések
- Eredeti Makita akkumulátor és töltő

MEGJEGYZÉS: A listában felsorolt alkatrészek egy része a termékhez mellékel standard tartozék lehet. Ezek országonként eltérőek lehetnek.

TECHNICKÉ ŠPECIFIKÁCIE

Model:		UV001G
Pracovná šírka		380 mm
Otáčky naprázdno		3 200 min ⁻¹
Číslo dielu náhradných čepelí rozrývača	Vertikutátor	1913J5-0
	Odmachovacie čepele	1913J7-6
Rozmery (D x Š x V)	počas prevádzky	D: 1 020 mm až 1 240 mm Š: 680 mm V: 915 mm až 1 155 mm
	pri uskladnení (bez lapača trávy)	550 mm x 680 mm x 640 mm
Menovité napätie		Jednosmerný prúd 36 V – 40 V max.
Čistá hmotnosť		18,7 – 23,8 kg
Trieda ochrany		IPX4

- Vzhľadom k neustálemu výskumu a vývoju podliehajú technické údaje uvedené v tomto dokumente zmenám bez upozornenia.
- Technické údaje sa môžu pre rôzne krajiny líšiť.
- Hmotnosť sa môže líšiť v závislosti od nadstavcov vrátane akumulátora. Najľahšia a najťažšia kombinácia v súlade s postupom EPTA 01/2014 je uvedená v tabuľke.

Použiteľné akumulátory a nabíjačky

Akumulátor	BL4020 / BL4025* / BL4040* / BL4050F* / BL4080F* * : Odporúčany akumulátor
Nabíjačka	DC40RA / DC40RB / DC40RC







- Niektoré vyššie uvedené akumulátory a nabíjačky môžu byť nedostupné v závislosti od miesta vášho bydliska.

VAROVANIE: Používajte iba akumulátory a nabíjačky zo zoznamu uvedeného vyššie. Používanie akýchkoľvek iných akumulátorov a nabíjačiek môže spôsobiť zranenie a/alebo požiar.

VAROVANIE: S týmto strojom nepoužívajte káblový napájací zdroj ako adaptér akumulátora alebo prenosný napájací zdroj. Kábel takéhoto napájacieho zdroja môže brániť prevádzke a spôsobiť zranenie osôb.

Symbols

Nižšie sú uvedené symboly, ktoré sa môžu používať pri tomto nástroji. Je dôležité, aby ste poznali ich význam, skôr než začnete pracovať.

	Práci venujte veľkú pozornosť a dávajte pozor.
	Prečítajte si návod na obsluhu.
	Nebezpečenstvo; dávajte pozor na odhodnené predmety.
	Vzdialenosť medzi zariadením a okolostojacimi osobami musí byť aspoň 15 m.
	Varovanie: pred údržbou odpojte akumulátor.
	Nikdy nemajte ruky ani nohy v blízkosti čepelí rozrývača v spodnej časti zariadenia. Čepele rozrývača sa otáčajú aj po vypnutí zariadenia.



Ni-MH
Li-ion

Len pre štáty EÚ

Z dôvodu prítomnosti nebezpečných komponentov v zariadení môžu mať odpad z elektrických a elektronických zariadení, použité akumulátory a batérie negatívny vplyv na životné prostredie a ľudské zdravie.

Elektrické a elektronické zariadenia alebo akumulátory nelikvidujte spolu s komunálnym odpadom!

V súlade s európskou smernicou o odpade z elektrických a elektronických zariadení, o akumulátoroch a batériách a odpade z akumulátorov a batérií, ako aj v súlade s prispôbenými vnútroštátnymi právnymi predpismi by sa odpad z elektrických a elektronických zariadení a použité akumulátory a batérie mali uskladaňovať osobitne a odovzdávať na samostatnom zbernom mieste pre komunálny odpad, ktoré sa prevádzkuje v súlade s predpismi na ochranu životného prostredia. Označuje to symbol preškrtnutej smetnej nádoby na zariadení.



Zaručená hladina akustického výkonu podľa smernice EÚ o vonkajšom hluku.



Hladina akustického výkonu podľa nariadenia austrálskeho NSW o znižovaní hluku

Určené použitie

Toto zariadenie je určené na odstraňovanie suchej trávy a machu z trávnikov alebo prerezávanie koreňov trávnikov na skylenie pôdy.

Hluk

Typická hladina akustického tlaku záťaže A určená podľa štandardu EN62841-4-7:
Nameraná úroveň akustického výkonu (L_{WA}): 86 dB (A)
Zaručená úroveň akustického výkonu (L_{WA}): 89 dB (A)
Úroveň akustického tlaku (L_{pA}): 74 dB (A)
Neistota úrovne akustického tlaku (K): 3 dB (A)

POZNÁMKA: Deklarovaná hodnota emisií hluku bola meraná podľa štandardnej skúšobnej metódy a môže sa použiť na porovnanie jedného nástroja s druhým.

POZNÁMKA: Deklarovaná hodnota emisií hluku sa môže použiť aj na predbežné posúdenie vystavenia ich účinkom.

VAROVANIE: Používajte ochranu sluchu.

VAROVANIE: Emisie hluku sa môžu počas skutočného používania elektrického nástroja odlišovať od deklarovanej hodnoty, a to v závislosti od spôsobov používania náradia a najmä typu spracúvaného obrobku.

VAROVANIE: Nezabudnite označiť bezpečnostné opatrenia s cieľom chrániť obsluhu, a to tie, ktoré sa zakladajú na odhade vystavenia účinkom v rámci reálnych podmienok používania (berúc do úvahy všetky súčasti prevádzkového cyklu, ako sú doby, kedy je nástroj vypnutý a kedy beží bez zaťaženia, ako dodatok k dobe zapnutia).

Vibrácie

Celková hodnota vibrácií (trojosový vektorový súčet) určená podľa štandardu EN62841-4-7:
Emisie vibrácií (a_h): 2,5 m/s² alebo menej
Odchýlka (K): 1,5 m/s²

POZNÁMKA: Deklarovaná celková hodnota vibrácií bola meraná podľa štandardnej skúšobnej metódy a môže sa použiť na porovnanie jedného nástroja s druhým.

POZNÁMKA: Deklarovaná celková hodnota vibrácií sa môže použiť aj na predbežné posúdenie vystavenia ich účinkom.

VAROVANIE: Emisie vibrácií sa môžu počas skutočného používania elektrického nástroja odlišovať od deklarovanej hodnoty, a to v závislosti od spôsobov používania náradia a najmä typu spracúvaného obrobku.

VAROVANIE: Nezabudnite označiť bezpečnostné opatrenia s cieľom chrániť obsluhu, a to tie, ktoré sa zakladajú na odhade vystavenia účinkom v rámci reálnych podmienok používania (berúc do úvahy všetky súčasti prevádzkového cyklu, ako sú doby, kedy je nástroj vypnutý a kedy beží bez zaťaženia, ako dodatok k dobe zapnutia).

Vyhlasenia o zhode

Len pre krajiny Európy

Vyhlasenia o zhode sa nachádzajú v prílohe A tohto návodu na obsluhu.

BEZPEČNOSTNÉ VAROVANIA

Všeobecné bezpečnostné predpisy pre elektrické nástroje

VAROVANIE Preštudujte si všetky bezpečnostné varovania, pokyny, vyobrazenia a technické špecifikácie určené pre tento elektrický nástroj. Pri nedodržaní všetkých nižšie uvedených pokynov môže dôjsť k úrazu elektrickým prúdom, požiaru alebo vážnemu zraneniu.

Všetky výstrahy a pokyny si odložte pre prípad potreby v budúcnosti.

Pojem „elektrický nástroj“ sa vo výstrahách vzťahuje na elektricky napájané elektrické nástroje (s káblom) alebo batériou napájané elektrické nástroje (bez kábla).

Bezpečnostné varovania pre rozrývač trávnikov a prevzdušovač trávnikov

1. **Nepoužívajte zariadenie počas zlých poveternostných podmienok, hlavne ak existuje riziko bleskov.** Znížite tým riziko zásahu bleskom.
2. **Dôkladne skontrolujte oblasť, kde sa má zariadenie používať, či sa tu nenachádzajú divo žijúce živočichy.** Počas prevádzky zariadenia sa môžu divo žijúce živočichy zraniť.
3. **Dôkladne skontrolujte oblasť, kde sa má zariadenie používať, a odstráňte všetky kamene, konáre, drôty, kosti a iné cudzie predmety.** Vymrštené predmety môžu spôsobiť poranenie osôb.
4. **Pred použitím zariadenia vždy vizuálne skontrolujte, či hroty a sústava hrotov nie sú opotrebované alebo poškodené.** Opotrebované alebo poškodené diely zvyšujú riziko poranenia.
5. **Pravidelne kontrolujte, či nedošlo k opotrebovaniu alebo poškodeniu zachytávača trávy.** Opotrebovaný alebo poškodený zachytávač trávy zvyšuje riziko poranenia.
6. **Kryty nechajte nasadené na svojom mieste. Kryty musia byť funkčné a riadne upevnené.** Kryt, ktorý je uvoľnený, poškodený alebo nefunguje správne, môže predstavovať riziko poranenia.
7. **Všetky prívody chladiaceho vzduchu udržiavajte bez nečistôt.** Upchaté vetracie otvory a nečistoty môžu spôsobiť prehriatie alebo predstavovať riziko požiaru.

8. **Počas používania zariadenia vždy noste protišmykovú a ochrannú obuv. Zariadenie neobsluhujte, pokiaľ ste bosí alebo máte obuté sandále.** Takto znížite riziko poranenia chodidiel pri kontakte s pohybujúcimi sa hrotmi.
9. **Počas používania zariadenia vždy používajte dlhé nohavice.** Pri odhalenej pokožke existuje vyššia pravdepodobnosť poranenia vymrštenými predmetmi.
10. **Vyhňte sa používaniu zariadenia na mokrej tráve. Vždy kráčajte.** Znížite tým riziko pošmyknutia a pádu, v dôsledku čoho môže dôjsť k poraneniu.
11. **Zariadenie nepoužívajte na príliš strmých svahoch.** Znížite tým riziko straty kontroly, pošmyknutia a pádu, pri ktorých môže dôjsť k poraneniu.
12. **Pri práci na svahoch vždy stojte pevne, vždy pracujte naprieč svahom, nikdy nie smerom nadol ani nahor, a pri zmene smeru dávajte maximálny pozor.** Znížite tým riziko straty kontroly, pošmyknutia a pádu, pri ktorých môže dôjsť k poraneniu.
13. **Pri pohybe dozadu alebo pri ťahaní zariadenia smerom k sebe buďte mimoriadne opatrní. Vždy pozorne sledujte okolie.** Znížite tým riziko potknutia počas prevádzky.
14. **Zariadenie držte len za izolované plochy na uchopenie, pretože hroty sa môžu dostať do kontaktu so skrytými vodičmi.** Hroty, ktoré sa dostanú do kontaktu s vodičom pod napätím, môžu spôsobiť prechod elektrického prúdu odhalenými kovovými časťami zariadenia a spôsobiť obsluhu zásah elektrickým prúdom.
15. **Nedotýkajte sa hrotov ani iných nebezpečných pohyblivých dielov, kým sú v pohybe.** Znížite tým riziko poranenia pohyblivými časťami.
16. **Pri čistení zaseknutého materiálu alebo čistení zariadenia sa uistite, že všetky hlavné vypínače sú vypnuté a akumulátorové batérie sú odpojené.** Neočakávané spustenie zariadenia môže mať za následok vážne poranenie osôb.
17. **Zastavte čepele rozrývača pred naklonením zariadenia z dôvodu presunu cez iné ako trávnaté miesta a pred prenášaním zariadenia na miesto a z miesta, kde sa má zariadenie používať.**
18. **Zariadenie nenakláňajte, keď ho zapínate.**

TIETO POKYNY USCHOVAJTE.

VAROVANIE: NIKDY neprípustite, aby seba-vedomie a dobrá znalosť výrobku (získané opakovaným používaním) nahradili presné dodržiavanie bezpečnostných pravidiel pre náradie.

NESPRÁVNE POUŽÍVANIE alebo **nedodržiavanie** bezpečnostných zásad uvedených v tomto návode môže viesť k vážnemu zraneniu.

DÔLEŽITÉ BEZPEČNOSTNÉ POKYNY

VAROVANIE: Prečítajte si všetky bezpečnostné výstrahy a pokyny. Nedodržiavanie výstrah a pokynov môže mať za následok zasiahanutie elektrickým prúdom, požiar alebo vážne zranenie.

Všetky výstrahy a pokyny si odložte pre prípad potreby v budúcnosti.

Školenie

1. **Dôkladne si prečítajte pokyny.** Oboznámte sa s ovládacími prvkami a správnym používaním zariadenia.
2. **Zariadenie nikdy nedovoľte používať deťom ani ľuďom, ktorí neboli oboznámení s pokynmi na používanie tohto zariadenia.** Miestne nariadenia môžu obmedzovať vek obsluhy.
3. **Nikdy so zariadením nepracujte, pokiaľ sú v blízkosti osoby, hlavne deti, alebo zvieratá.**
4. **Uvedomte si, že obsluha alebo používateľ sú zodpovední za úrazy alebo ohrozenie ostatných ľudí a za škody na ich majetku.**
5. **V prípade detí treba dohliadať na to, aby sa so zariadením nehrali.**
6. **Fyzický stav – Zariadenie nepoužívajte, pokiaľ ste pod vplyvom drog, alkoholu alebo akýchkoľvek liekov.**

Príprava

1. **Počas používania zariadenia vždy používajte pevnú obuv a dlhé nohavice.** Zariadenie neobsluhujte, pokiaľ ste bosí alebo máte obuté sandále. Nenoste odev ani šperky, ktoré sú voľné alebo majú visiace šnúrky či upínacie prvky. Môžu ich zachytiť pohyblivé súčasti zariadenia.
2. **Pred používaním vždy vizuálne skontrolujte, či zariadenie nie je poškodené, či nechýbajú alebo nie sú nesprávne umiestnené ochranné prvky alebo kryty.**
3. **Pred používaním zariadenia zabezpečte, aby sa v pracovnej oblasti nenachádzali žiadne osoby.** Ak ktokoľvek vstúpi do pracovnej oblasti, zastavte zariadenie.
4. **Pri používaní elektrického náradia vždy používajte ochranné okuliare, aby ste zabránili zraneniu očí.** Ochranné okuliare musia spĺňať požiadavky noriem ANSI Z87.1 v USA, EN 166 v Európe alebo AS/NZS 1336 v Austrálii a na Novom Zélande. V Austrálii a na Novom Zélande zákon vyžaduje aj nosenie ochranného štítu na tvár.

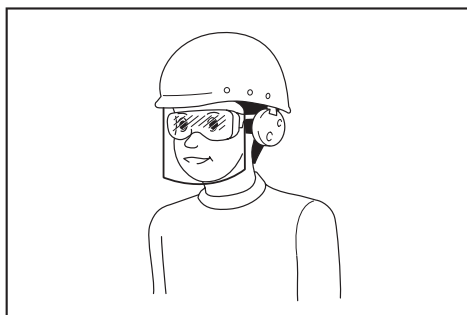

Zamestnávateľ je zodpovedný nariadiť osobám, ktoré používajú tento nástroj a ktoré sa nachádzajú v bezprostrednej blízkosti, používať prísušné bezpečnostné ochranné prostriedky.

5. Pred prácou dôkladne skontrolujte, či sa na čepeľach alebo skrutkách čepeľ nena-chádzajú praskliny alebo iné poškodenie. Prasknuté alebo poškodené čepele alebo skrutky čepeľ okamžite vymeňte.
6. Pred používaním zariadenia odstráňte z pracovnej oblasti cudzie predmety, ako sú kamene, drôty, fľaše, kosti a veľké konáre, aby ste predišli zraneniu osôb a poškodeniu zariadenia.
7. Predmety zachytené čepeľami rozrývača môžu osobám spôsobiť vážne poranenia. Pred každým použitím by ste mali trávnik vždy dôkladne skontrolovať a odstrániť z neho všetky predmety.
8. Dávajte pozor na diery, brázdy, hrbole, kamene alebo iné skryté predmety. Nerovný terén by mohol spôsobiť pošmyknutie a pád. Vo vysokej tráve sa môžu skrývať prekážky.
9. Používajte osobné ochranné prostriedky. Vždy používajte ochranu očí. Adekvátne ochranné prostriedky, ako maska proti prachu, protišmyková bezpečnostná obuv, tvrdá prilba alebo chrániče sluchu, ktoré sa používajú v adekvátnom prostredí, výrazne znižujú riziko úrazu.

Prevádzka

1. Pri práci sa nenaťahujte do diaľky. Vždy udržujte rovnováhu. Na svahoch vždy zaujmite stabilný postoj. Kráčajte, nikdy nebežte.
2. Zariadenie zastavte, vypnite a počkajte, kým sa všetky pohyblivé časti úplne nezastavia:
 - vždy, keď zariadenie nechávate bez dozoru,
 - pred odstránením upchatia alebo čistením zaneseného žľabu,
 - pred kontrolou, čistením alebo prácou na zariadení,
 - po náraze na cudzí predmet. Pred opätovným spustením a používaním zariadenia skontroluje, či nedošlo k poškodeniu zariadenia a vykonajte prípadné opravy,
 - vždy, keď zariadenie začne nezvyčajne vibrovať.
3. Zariadenie nikdy nepoužívajte, ak má poškodené ochranné prvky alebo kryty, alebo ak nemá bezpečnostné zariadenia, napríklad lapač trávy, namontované na svojom mieste.

4. Zariadenie nepoužívajte počas zlých poveternostných podmienok, hlavne ak hrozí riziko bleskov.
5. Pri práci so zariadením používajte ochranu zraku a pevnú obuv.
6. So zariadením pracujte len pri dennom svetle alebo pri dobrom umelom osvetlení.
7. Zariadenie opatrne zapnite podľa pokynov, pričom majte nohy v bezpečnej vzdialenosti od čepeľ rozrývača.
8. Dávajte pozor na poranenie nôh a rúk spôsobené čepeľami rozrývača.
9. Vždy zabezpečte, aby boli vetracie otvory čisté a bez nečistôt.
10. Zariadenie používajte priečne cez svah, nikdy nie smerom nahor a nadol. Pri zmene smeru na svahoch dávajte maximálny pozor. Zariadenie nepoužívajte na príliš strmých svahoch.
11. Pri pohybe dozadu alebo pri ťahaní zariadenia smerom k sebe buďte mimoriadne opatrní.
12. Zastavte čepele, ak sa musí zariadenie nakloniť z dôvodu presunu cez iné ako trávnaté miesta a pred prenášaním zariadenia na miesto a z miesta, kde sa má používať.
13. Zariadenie nenakláňajte pri spúšťaní motora okrem prípadov, kedy zariadenie vyžaduje naklonenie pri spúšťaní. V takomto prípade zariadenie nenakláňajte viac, než je potrebné, a zdvihnite iba časť, ktorá smeruje od obsluhy. Pred vrátením zariadenia na zem vždy dajte obe ruky do polohy obsluhy.
14. Nestrkajte ruky ani nohy do blízkosti rotujúcich častí ani pod ne. Počas celej doby zabezpečte, aby sa vyprázdňovací otvor nezanášal.
15. Zariadenie neprenášajte, kým je zapnuté.
16. Vyhnite sa používaniu zariadenia na mokrej tráve.
17. Kosačku držte vždy pevne za rukoväť.
18. Pri dvíhaní alebo držaní zariadenia sa nedotýkajte odhalených čepeľ rozrývača ani rezných hrán.
19. Ruky a chodidlá udržiavajte v bezpečnej vzdialenosti od rotujúcich čepeľ rozrývača. Pozor – Po vypnutí zariadenia sa čepele stále otáčajú.
20. Ak spozorujete niečo nezvyčajné, okamžite prerušte prácu. Vypnite zariadenie. Následne zariadenie skontrolujte.
21. Nikdy sa nesnažte vykonať nastavenie pracovnej hlčky, keď je zariadenie v prevádzke.
22. Pred prechádzaním cez cestičky, chodníky, cesty a akékoľvek plochy so štrkovým krytom uvoľnite spínaciu páčku a počkajte, kým sa čepele nezastavia. Zariadenie vypnite aj v prípade, ak zariadenie opúšťate, ak chcete zdvihnúť alebo odstrániť niečo na svojej trase pohybu, alebo z akéhokoľvek iného dôvodu, ktorý by mohol narušiť vykonávanie vašej činnosti.
23. Ak zariadenie narazí na cudzí predmet, postupujte podľa nasledujúcich krokov:
 - Vypnite zariadenie, uvoľnite spínaciu páčku a počkajte, kým sa čepele rozrývača úplne nezastavia.
 - Vyberte akumulátor.

- Dôkladne skontrolujte zariadenie, či nedošlo k jeho poškodeniu.
 - Ak sú čepele rozrývača akokoľvek poškodené, vymeňte ich. Pred opätovným spustením a pokračovaním v prevádzke zariadenia odstráňte každé poškodenie.
24. Ak zariadenie začne nezvyčajne vibrovať (okamžite skontrolujte)
 - zistíte poškodenie,
 - vymeňte alebo opravte všetky poškodené diely,
 - skontrolujte a utiahnite všetky uvoľnené diely.
 25. Zariadenie neťahajte dozadu, pokiaľ to nie je úplne nevyhnutné. Ak je nutné, aby ste so zariadením cúvli od plota alebo inej podobnej prekážky, pred cúvaním aj počas cúvania sa pozerajte dole a dozadu.
 26. Pred vybratím zachytávača trávy vypnite motor a počkajte, kým sa čepele rozrývača úplne nezastavia. Nezapodnite, že čepele sa po vypnutí stále točia.
 27. Keď používate zariadenie na blatistom podklade, mokróm svahu alebo klzkom povrchu, dbajte na správny postoj.
 28. Neponárajte zariadenie do mláky.
 29. Pri práci s kosačkou dávajte pozor na potrubia a káble.

Údržba a uskladnenie

1. Opotrebené alebo poškodené časti z bezpečnostných dôvodov vymeňte. Používajte len originálne náhradné diely a príslušenstvo.
2. Zariadenie pravidelne kontrolujte a vykonávajte jeho údržbu.
3. Keď sa zariadenie nepoužíva, uskladnite ho mimo dosahu detí.
4. Všetky matice, svorníky a skrutky musia byť utiahnuté, aby ste mali istotu, že zariadenie je v bezpečnom pracovnom stave.
5. Pravidelne kontrolujte, či nedošlo k opotrebovaniu alebo poškodeniu lapača trávy. Pred uskladnením vyprázdňte lapač trávy. Opotrebovaný lapač trávy z bezpečnostných dôvodov vymeňte za náhradný lapač od výrobcu.
6. Používajte len originálne čepele rozrývača od výrobcu špecifikované v tomto návode.
7. Počas nastavovania zariadenia dávajte pozor, aby sa vám prsty nezachytili medzi pohybujúce sa čepele rozrývača a pevné diely zariadenia.
8. V pravidelných intervaloch kontrolujte správnosť utiahnutia upevňovacej skrutky čepele.
9. Pred uskladnením nechajte zariadenie vychladnúť.
10. Pri vykonávaní údržby čepelí rozrývača dávajte pozor, pretože aj pri vypnutí napájacieho zdroja sa čepele môžu naďalej otáčať.
11. Nikdy neodstraňujte ani neupravujte bezpečnostné zariadenia. Pravidelne kontrolujte ich správnu funkciu. Nikdy nerobte nič, čo by narušilo určenú funkciu bezpečnostného zariadenia alebo znížilo ochranu, ktorú bezpečnostné zariadenie poskytuje.

12. Nenechávajte zariadenie bez dozoru vonku v daždi.
13. Pri uskladnení zariadenia sa vyhýbajte priamemu slnku a dažďu a skladujte ho na mieste, kde nie je príliš teplo ani vlhko.

Používanie a starostlivosť o akumulátorový nástroj

1. **Nabíjajte iba nabíjačkou určenou výrobcom.** Nabíjačka vhodná pre jeden typ akumulátora môže pri inom type akumulátora spôsobiť riziko vzniku požiaru.
2. **Elektrické nástroje používajte iba s príslušným typom akumulátora.** Použitie iného typu akumulátora môže spôsobiť riziko vzniku požiaru a úrazu.
3. **Keď sa akumulátor práve nepoužíva, skladujte ho mimo iných kovových predmetov ako sponky, mince, kľúče, kince, skrutky alebo iné malé kovové predmety, ktoré by mohli kontakty akumulátora skratovať.** Skratovanie kontaktov akumulátora môže spôsobiť popáleniny alebo požiar.
4. **Pri nevhodných podmienkach môže z akumulátora vytekať tekutina. Nedotýkajte sa jej. Pri náhodnom kontakte ju opláchnite vodou. Ak kvapalina zasiahne oči, vyhľadajte lekársku pomoc.** Kvapalina, ktorá vytekla z akumulátora, môže spôsobiť podráždenie alebo popáleniny.
5. **Nepoužívajte akumulátor alebo zariadenie, ktoré je poškodené alebo upravené.** Fungovanie poškodených alebo upravovaných akumulátorov ľažko predvídať a môžu zapríčiniť požiar, výbuch alebo zranenie.
6. **Akumulátor ani nástroj nevystavujte ohňu či nadmernej teplote.** Vystavenie ohňu alebo teploty nad 130 °C môže spôsobiť výbuch.
7. **Dodržiavajte všetky pokyny na nabíjanie a nenabíjajte akumulátor ani zariadenie mimo teplotného rozsahu uvedeného v pokynoch.** Nesprávne nabíjanie alebo nabíjanie pri teplotách mimo uvedeného rozsahu môže spôsobiť poškodenie akumulátora a zvýšiť riziko požiaru.

Bezpečnosť pri práci s elektrickým náradím a akumulátorom

1. **Akumulátor(y) nelikvidujte odhodením do ohňa.** Článok môže vybuchnúť. Informácie o možných zvláštnych predpisoch týkajúcich sa likvidácie nájdete v miestnych zákonoch.
2. **Akumulátor(y) neotvárajte ani neznehodnocujte.** Uvoľnený elektrolyt je leptavý a môže spôsobiť poškodenie zraku alebo pokožky. V prípade požitia môže byť jedovatý.
3. **Batériu nenabíjajte na daždi ani na mokrych miestach.**
4. **Akumulátor nenabíjajte v exteriéri.**
5. **Nedotýkajte sa nabíjačky vrátane zástrčky a nabíjajúcich svoriek mokrymi rukami.**
6. **Akumulátor nevymieňajte na daždi.**
7. **Nezvlhčujte konektor akumulátora kvapalinou, napríklad vodou, ani neponárajte akumulátor do kvapalín. Akumulátor nenechávajte na daždi, ani ho nenabíjajte, nepoužívajte ani neskladujte na vlhkom alebo mokrom mieste.** Ak sa konektor navlhčí alebo ak do akumulátora vnikne kvapalina, môže dôjsť k skratu akumulátora a hrozí riziko prehriatia, požiaru alebo výbuchu.

8. Po vytiahnutí akumulátora zo zariadenia alebo nabíjačky nezabudnite na akumulátor pripevniť kryt a uskladnite ho na suchom mieste.
9. Akumulátor nevymieňajte mokrými rukami.
10. Vyhýbajte sa nebezpečným prostrediam. Zariadenie nepoužívajte vo vlhkých alebo mokrých prostrediach ani ho nevystavujte dažďu. Ak do zariadenia vnikne voda, zvýši sa tým riziko zasiahnutia elektrickým prúdom.
11. Ak do akumulátora vnikne voda, vylejte ju a utrite ho suchou handrou. Pred opätovným používaním nechajte akumulátor úplne vyschnúť na suchom mieste.

Service

1. Servis elektrického nástroja nechajte vykonať kvalifikovaným pracovníkom s použitím výhradne identických náhradných dielov. Tým zaisťujete zachovanie bezpečnosti elektrického nástroja.
2. Nikdy nevykonávajte servis poškodených akumulátorov. Servis akumulátorov má vykonávať len výrobca alebo autorizovaní poskytovatelia servisných služieb.

TIETO POKYNY USCHOVAJTE.

VAROVANIE: NIKDY nepripustíte, aby seba-vedomie a dobrá znalosť výrobku (získané opakovaným používaním) nahradili presné dodržiavanie bezpečnostných pravidiel pre náradie.

NESPRÁVNE POUŽÍVANIE alebo nedodržiavanie bezpečnostných zásad uvedených v tomto návode môže viesť k vážnemu zraneniu.

Dôležité bezpečnostné a prevádzkové pokyny pre akumulátor

1. Pred použitím akumulátora si prečítajte všetky pokyny a výstažné označenia na (1) nabíjačke akumulátorov, (2) akumulátora a (3) produkte používajúcom akumulátor.
2. Akumulátor nerozoberajte ani neupravujte. Môže to viesť k požiaru, nadmernému teplu alebo výbuchu.
3. Ak sa doba prevádzky príliš skráti, ihneď prerušte prácu. Môže nastať riziko prehriatia, možných popálením či dokonca explózie.
4. V prípade zasiahnutia očí elektrolytom ich vypláchnite čistou vodou a okamžite vyhľadajte lekársku pomoc. Môže dôjsť k strate zraku.
5. Akumulátor neskratujte:
 - (1) Nedotýkajte sa konektorov žiadnym vodivým materiálom.
 - (2) Neskladujte akumulátor v obale s inými kovovými predmetmi, napríklad klincami, mincami a pod.
 - (3) Akumulátor nevystavujte vode ani dažďu. Skrat akumulátora môže spôsobiť veľký tok prúdu, prehriatie, možné popáleniny či dokonca poruchu.
6. Nástroj ani akumulátor neskladujte a nepoužívajte na miestach s teplotou presahujúcou 50 °C (122 °F).
7. Akumulátor nespľajte, ani keď je vážne poškodený alebo úplne opotrebovaný. Akumulátor môže v ohni explodovať.
8. Akumulátor neprepichujte, neprezerávajte, nedrvtvte, nehadzte ani ho nenarúšajte údermi o tvrdé predmety. Môže to viesť k požiaru, nadmernému teplu alebo výbuchu.
9. Nepoužívajte poškodený akumulátor.
10. Litium-iónové akumulátory, ktoré sú súčasťou náradia, podliehajú požiadavkám legislatívy o nebezpečnom tovare.

V prípade obchodnej prepravy, napr. dodanie tretími stranami či špeditériami, sa musia dodržiavať špeciálne požiadavky na zabalenie a označenie. Pred prípravou položky na odoslanie sa vyžaduje konzultácia s odborníkom na nebezpečný materiál. Taktiež treba dodržiavať potenciálne podrobnejšie predpisy príslušnej krajiny. Prelepte alebo zakryte otvorené kontakty a zabaľte akumulátor tak, aby sa v balíku nemohol voľne pohybovať.
11. Akumulátor pri likvidácii odstráňte z nástroja a zlikvidujte ho na bezpečnom mieste. Akumulátory zlikvidujte v súlade s miestnymi nariadeniami.
12. Akumulátory používajte iba s výrobkami uvedenými spoločnosťou Makita. Inštalácia akumulátorov do nevyhovujúcich výrobkov môže spôsobiť požiar, nadmerné teplo, výbuch alebo únik elektrolytov.
13. Ak sa nástroj dlhší čas nepoužíva, odstráňte z neho akumulátor.
14. Akumulátor sa môže počas používania a po použití zohriať, čo môže spôsobiť popáleniny alebo popáleniny aj pri relatívne nízkej teplote. Pri manipulácii s horúcimi akumulátormi dávajte pozor.
15. Nedotýkajte sa svorky nástroja ihneď po použití, keďže sa mohla zohriať dostatočne na to, aby spôsobila popáleniny.
16. Zabráňte zachytávaniu triesok, prachu alebo zeminy na svorkách, otvoroch a drážkach akumulátora. Môže to spôsobiť zohriatie, požiar, výbuch a poruchu nástroja alebo akumulátora, v dôsledku čoho môže dôjsť k popáleniam alebo zraneniu osôb.
17. Pokiaľ nástroj nepodporuje používanie v blízkosti vysokonapäťových elektrických vedení, nepoužívajte akumulátor blízko vysokonapäťových elektrických vedení. Môže to viesť k nesprávnemu fungovaniu alebo poškodeniu nástroja alebo akumulátora.
18. Akumulátor držte mimo dosahu detí.

TIETO POKYNY USCHOVAJTE.

POZOR: Používajte len originálne akumulátory od spoločnosti Makita. Používanie batérií, ktoré nie sú od spoločnosti Makita, alebo upravených batérií môže spôsobiť výbuch batérie a následný požiar, zranenie osôb alebo poškodeniu majetku. Následkom bude aj zrušenie záruky od spoločnosti Makita na nástroj a nabíjačku od spoločnosti Makita.

Rady na udržanie maximálnej životnosti akumulátora

1. Akumulátor nabíjajte ešte predtým, ako sa úplne vybije. Vždy prerušte prácu s nástrojom a nabíjajte akumulátor, keď spozorujete nižší výkon nástroja.
2. Nikdy nenabíjajte plne nabitý akumulátor. Prebijanie skracuje životnosť akumulátora.
3. Akumulátor nabíjajte pri izbovej teplote 10 °C – 40 °C (50 °F – 104 °F). Pred nabíjaním nechajte horúci akumulátor vychladnúť.
4. Keď akumulátor nepoužívate, vyberte ho z nástroja alebo nabíjačky.
5. Litium-iónový akumulátor nabíjajte, ak ste ho nepoužívali dlhšie ako šesť mesiacov.

ZOSTAVENIE

VAROVANIE: Pred vykonávaním akejkoľvek práce so strojom vždy vyberte všetky akumulátory. Ak sa nevyberú všetky akumulátory, hrozí v prípade náhodného spustenia vážne zranenie.

VAROVANIE: Zariadenie nikdy nespúšťajte, ak nie je úplne zmontované. Prevádzka čiastočne zmontovaného zariadenia môže pri náhodnom naštartovaní spôsobiť vážne zranenie.

Inštalácia rukoväti

UPOZORNENIE: Pri inštalácii rukoväti dávajte pozor, aby ste nepricvikli kábel medzi rukoväti. V prípade poškodenia kábla nemusí spínač fungovať.

1. Zdvihnite spodnú rukoväť.
2. Zarovnajete otvor v spodnej rukoväti s otvorom v strednej rukoväti, vložte skrutku zvnútra a potom dotiahnite vrúbkovanú maticu zvonka. Rovnaký postup vykonajte aj na druhej strane.
► **Obr.1:** 1. Stredná rukoväť 2. Vrúbkovaná matica 3. Skrutka 4. Spodná rukoväť
3. Zarovnajete otvor v strednej rukoväti s otvorom v hornej rukoväti, vložte skrutku zvnútra a potom dotiahnite vrúbkovanú maticu zvonka. Rovnaký postup vykonajte aj na druhej strane.
► **Obr.2:** 1. Horná rukoväť 2. Vrúbkovaná matica 3. Skrutka 4. Stredná rukoväť

POZNÁMKA: Uistite sa, že kábel nie je zachytený medzi rukoväťou a vrúbkovanou maticou.

► **Obr.3**

Montáž alebo demontáž lapača trávy

Pri montáži lapača trávy postupujte podľa nasledujúcich krokov.

1. Otvorte zadný kryt.
► **Obr.4:** 1. Zadný kryt
2. Držte rukoväť lapača trávy a namontujte lapač trávy vložením tyče lapača trávy do drážok na zariadení tak, ako je znázornené na obrázku.
► **Obr.5:** 1. Lapač trávy 2. Rukoväť 3. Tyč

Pri demontáži lapača trávy otvorte zadný kryt a uchopíte rukoväti lapač trávy vyberte.

OPIS FUNKCIÍ

POZOR: Pred úpravou alebo kontrolou funkčnosti zariadenia vždy skontrolujte, či je zariadenie vypnuté a akumulátory vybrané.

Použitie čepeli rozrývača

Vertikutátor

Vertikutátor odstraňuje suchú trávu a mach z trávnikov a vertikálne prerezáva korene trávnik. Vertikutátor kypri pôdu, zvyšuje prevzdušnenie trávnik, umožňuje vode dostať sa ku koreňom trávnik a bráni tomu, aby voda zostávala na povrchu.
► **Obr.6**

Odmachovacie čepele

Odmachovacie čepele odstraňujú suchú trávu a mach z trávnikov bez prerezávania koreňov trávnik.
► **Obr.7**

Inštalácia alebo demontáž akumulátora

POZOR: Pred inštaláciou alebo vybratím akumulátora zariadenie vždy vypnite.

POZOR: Pri vkladani alebo vyberani akumulátora zariadenie držte pevne. Ak zariadenie a akumulátor pevne neuchopíte, môže to mať za následok ich vyšmyknutie z vašich rúk s dôsledkom poškodenia zariadenia a akumulátora, ako aj zranení osôb.

POZOR: Pred použitím zaistite kryt akumulátora. V opačnom prípade môžu blato, nečistoty alebo voda poškodiť výrobok alebo akumulátor.

POZOR: Akumulátor vždy vložte úplne. V opačnom prípade môže náhodne vypadnúť zo zariadenia a ublížiť vám alebo osobám v okolí.

POZOR: Pri inštalovaní akumulátora nepoužívajte silu. Ak sa akumulátor nedá zasunúť ľahko, nekladáte ho správne.

POZOR: Pri inštalovaní alebo demontáži akumulátora pevne uchopíte kryt akumulátora.

Inštalácia akumulátora:

1. Potiahnite poistnú páčku nahor a potom otvorte kryt akumulátora.

► **Obr.8:** 1. Kryt akumulátora 2. Poistná páčka

2. Zarovnajete výčnelok akumulátora s otvorom na stroji a následne akumulátor zasúvajte, kým sa nezaistí na mieste a ozve sa slabé cvaknutie.

► **Obr.9:** 1. Akumulátor

3. Zatvorte kryt akumulátora, zatlačte ho a uzavrite pomocou poistnej páčky.

Vybratie akumulátora:

1. Potiahnite poistnú páčku nahor a otvorte kryt akumulátora.

2. Pri vyberaní akumulátora vysuňte zo stroja posúvacím tlačidlom na prednej strane akumulátora.

3. Zatvorte kryt akumulátora.

System na ochranu zariadenia/akumulátora

Zariadenie je vybavené systémom ochrany zariadenia/akumulátora. Tento systém automaticky vypne napájanie motora s cieľom predĺžiť životnosť zariadenia a akumulátora. Zariadenie sa počas prevádzky automaticky zastaví v prípade, ak sa zariadenie alebo akumulátor dostanú do jedného z nasledujúcich stavov:

Ochrana proti preťaženiu

Keď sa akumulátor používa spôsobom, ktorý spôsobuje nadmerný odber prúdu, stroj sa automaticky zastaví a indikátor napájania bude blikať nazeleno. V tejto situácii vypnite zariadenie a ukončíte používanie, ktoré spôsobuje jeho preťažovanie. Potom zariadenie zapnutím znova spustíte.

Ochrana pred prehrievaním

Ak je stroj prehriaty, automaticky sa zastaví a indikátor napájania bude svietiť načerveno. V takomto prípade nechajte stroj a akumulátory pred opätovným spustením vychladnúť.

POZNÁMKA: Keď je akumulátor prehriaty, indikátor napájania bliká načerveno.

Ochrana pred nadmerným vybitím

Keď je kapacita akumulátora nedostatočná, stroj sa automaticky vypne a indikátor napájania bude blikať načerveno. V takom prípade vyberte akumulátor zo stroja a nabite akumulátory alebo vymeňte akumulátory za plne nabité.

Ochrana pred ďalšími nebezpečenstvami

Systém ochrany bol navrhnutý tak, aby chránil aj pred ďalšími nebezpečenstvami, ktoré by mohli poškodiť stroj, a zaisťuje automatické zastavenie stroja. Ak sa stroj dočasne zastavil alebo prerušil prevádzku, problém vyriešte vykonaním všetkých nasledujúcich krokov.

1. Reštartujte stroj tak, že ho vypnete a potom znova zapnete.
2. Nabite akumulátory alebo ich vymeňte za nabité akumulátory.
3. Nechajte stroj aj akumulátory vychladnúť.

Ak po obnovení systému ochrany nedošlo k zlepšeniu stavu, obráťte sa na miestne servisné stredisko spoločnosti Makita.

UPOZORNENIE: Ak sa stroj vypne z dôvodov, ktoré nie sú opísané vyššie, pozrite si riešenie problémov.

Indikácia zvyšnej kapacity akumulátora

► **Obr.10:** 1. Indikátor akumulátora

Ak je zostávajúca kapacita akumulátora nízka, kontrolka akumulátora na strane príslušného akumulátora bliká. Pri ďalšom použití sa stroj zastaví a rozsvieti sa kontrolka akumulátora. V takej situácii nabite akumulátor.

POZNÁMKA: Ak sú vložené dva akumulátory, najskôr sa použije akumulátor vložený vľavo.

POZNÁMKA: Ak sú vložené dva akumulátory, stroj automaticky prepne na druhý akumulátor, ak sa ten prvý vybije.

Indikácia zvyšnej kapacity akumulátora

Stlačením tlačidla kontroly na akumulátore zobrazíte zostávajúcu kapacitu akumulátora. Indikátory sa na niekoľko sekúnd rozsvietia.

► **Obr.11:** 1. Indikátory 2. Tlačidlo kontroly

Indikátory			Zostávajúca kapacita
Svieti	Nesvieti	Bliká	
			75 % až 100 %
			50 % až 75 %
			25 % až 50 %
			0 % až 25 %
			Akumulátor nabité.
			Akumulátor je možno chybný.

POZNÁMKA: V závislosti od podmienok používania a v závislosti od okolitej teploty sa môže zobrazenie mierne odlišovať od skutočnej kapacity.

POZNÁMKA: Prvý (úplne vľavo) svetelný indikátor bude blikať, keď systém ochrany akumulátora funguje.

Hlavný vypínač

VAROVANIE: Ak sa náradie nepoužíva, hlavný vypínač treba vždy vypnúť.

► **Obr.12:** 1. Indikátor napájania 2. Hlavný vypínač

Ak chcete zapnúť zariadenie, stlačte hlavný vypínač. Indikátor napájania sa rozsvieti nazeleno. Ak chcete vypnúť zariadenie, znova stlačte hlavný vypínač.

POZNÁMKA: Ak indikátor napájania svieti načerveno alebo bliká načerveno alebo nazeleno, pozrite si pokyny pre systém na ochranu stroja/akumulátora.

POZNÁMKA: Toto zariadenie disponuje funkciou automatického vypnutia. Hlavný vypínač sa automaticky vypne, ak po určitej dobe od jeho zapnutia nevytiahnete spínaciu páčku, aby sa zabránilo neúmyselnému spusteniu.

Zapínanie

VAROVANIE: Pred nainštalovaním akumulátora sa vždy presvedčte, či sa spínacia páčka správne aktivuje a či sa po uvoľnení vracia do pôvodnej polohy. Prevádzka stroja s nesprávnym fungujúcim spúšťacím spínačom môže viesť k strate ovládania a k vážnym zraneniam osôb.

POZNÁMKA: Zariadenie sa nespustí bez stlačenia spínača ani po potiahnutí za spínaciu páčku.

POZNÁMKA: Zariadenie sa nemusí spustiť z dôvodu preťaženia, keď sa pokúšate používať zariadenie na tvrdej pôde. V takomto prípade nastavte nižšiu pracovnú hĺbku.

Tento stroj je vybavený tlačidlom spínača. Ak spozorujete na tlačidle spínača niečo nezvyčajné, okamžite zastavte prevádzku a nechajte ho skontrolovať v najbližšom autorizovanom servisnom stredisku spoločnosti Makita.

1. Vložte akumulátory a potom zatvorte kryt akumulátora.
2. Stlačte hlavný vypínač.

POZNÁMKA: Indikátor napájania bliká nazeleno, ak stlačíte hlavný vypínač a súčasne potiahnete za spínaciu páčku. Pred stlačením hlavného vypínača uvoľnite spínaciu páčku.

3. Potiahnite spínaciu páčku k sebe a súčasne držte stlačené tlačidlo spínača. Len čo motor naštartuje, uvoľnite tlačidlo spínača.

► **Obr.13:** 1. Spínač 2. Spínacia páčka

4. Motor zastavíte uvoľnením spínacej páčky.

Nastavenie pracovnej hĺbky

VAROVANIE: Pri nastavovaní pracovnej hĺbky nikdy nedávajte ruku ani nohu pod teleso zariadenia.

UPOZORNENIE: Pri prenášaní zariadenia nezaбудnite nastaviť nastavovací krúžok do polohy úplne vľavo tak, aby sa čepele rozryvača nedotýkali zeme.

UPOZORNENIE: Ak používate odmachovacie čepele, nenastavujte pracovnú hĺbku viac ako -4 mm. Ak je pracovná hĺbka príliš veľká, môže sa urýchliť opotrebovanie odmachovacích čepelí.

Na nastavenie pracovnej hĺbky vypnite zariadenie a následne otáčajte nastavovacím krúžkom, pričom držte stlačené tlačidlo odomknutia.

► **Obr.14:** 1. Nastavovací krúžok 2. Tlačidlo odomknutia

Pracovnú hĺbku možno nastaviť v rozsahu -12 mm až 5 mm. Pri otočení nastavovacieho krúžka do polohy úplne vľavo je pracovná hĺbka nastavená na najnižšiu hĺbku (5 mm od povrchu zeme). Pri otočení nastavovacieho krúžka do polohy úplne vpravo je pracovná hĺbka nastavená na najvyššiu hĺbku (-12 mm od povrchu zeme). Keď nastavíte nastavovací krúžok do strednej hornej polohy, bude pracovná hĺbka 0.

V tabuľke nižšie je znázornený vzťah medzi číslom na obrázku a približnou pracovnou hĺbkou.

► **Obr.15**

Číslo	Pracovná hĺbka
(1)	5 mm
(2)	0 mm
(3)	-4 mm
(4)	-8 mm
(5)	-12 mm

POZNÁMKA: Pracovná hĺbka sa dá nastavovať v krokoch po 1 mm.

POZNÁMKA: Číselné hodnoty pracovnej hĺbky slúžia len ako pomôcka. V závislosti od stavu trávnikára alebo pôdy sa môže skutočná pracovná hĺbka mierne líšiť od nastavenej pracovnej hĺbky.

POZNÁMKA: Na dosiahnutie požadovanej hĺbky vyskúšajte skúšobnú prevádzku na menej nápadnom mieste.

POZNÁMKA: Keď otočíte nastavovací krúžok doprava a nastavíte ho na nižšiu stupnicu zariadenia, bude pracovná hĺbka nastavená na -12 mm.

Ak nie je možné dosiahnuť nastavenú pracovnú hĺbku pri nastavení nastavovacieho krúžka na nižšiu stupnicu zariadenia v závislosti od podmienok, ako je napríklad prostredie trávnikára alebo opotrebovanie čepelí rozryvača, môžete používať zariadenie s nastavením o jeden krok hlbšie otočením nastavovacieho krúžka doprava za úroveň nižšej stupnice.

► **Obr.16:** 1. Nastavovací krúžok 2. Nižšia stupnica

Nastavenie výšky rukoväte

Výšku rukoväti možno nastaviť v dvoch úrovniach.

1. Podržte strednú rukoväť a potom otočte otočný gombík o 90°, pričom ťahajte za otočný gombík na spodnej rukoväti na uvoľnenie poistného kolíka. Rovnaký postup vykonajte aj na druhej strane.

► **Obr.17:** 1. Spodná rukoväť 2. Otočný gombík

POZNÁMKA: Podopretie rukoväti uľahčuje uvoľnenie poistného kolíka pri ťahaní gombíka.

2. Nastavte výšku rukoväti a potom otočte otočný gombík na oboch stranách o 90°. Uistite sa, že všetky otočné gombíky sú riadne zaistené.

► **Obr.18:** 1. Otočný gombík

Použitie zadného vyprázdnenia

Zadné vyprázdnenie umožňuje vysýpanie pokosenej trávy na zem zo zadnej strany zariadenia bez toho, aby sa táto tráva dostala do lapača trávy.

Pri používaní zariadenia so zadným vyhadzovaním nezabudnite odstrániť lapač trávy a vytvoriť zadný kryt.

Elektronické funkcie

Zariadenie je vybavené nasledujúcimi elektronickými funkciami.

- Elektrická brzda
Toto zariadenie je vybavené elektrickou brzdou. Ak sa zariadeniu neustále nedarí rýchlo zastaviť čepele rozrývača po uvoľnení spúšťacej páčky, nechajte si zariadenie opraviť v autorizovanom servisnom stredisku spoločnosti Makita.

PREVÁDZKA

Používanie zariadenia

VAROVANIE: Pred použitím zariadenia odstráňte konáre a kamene z pracovnej oblasti. Z pracovnej oblasti tiež najprv odstráňte všetku burinu.

VAROVANIE: Pri práci so zariadením vždy používajte ochranný štít na tvár alebo ochranné okuliare s bočnými štítmí.

POZOR: Ak pokosená tráva alebo cudzí predmet blokujú vnútro telesa zariadenia, vyberte akumulátory a pred odstránením trávy alebo cudzieho predmetu si nasadzte rukavice.

UPOZORNENIE: Toto zariadenie používajte len na trávnikoch. Nepoužívajte toto zariadenie na burine.

► Obr.19

UPOZORNENIE: Pred použitím zariadenia pokoste trávnik do výšky približne 20 mm až 30 mm. Ak je trávnik príliš vysoký, môže to brániť v prevádzke zariadenia.

Pri používaní zariadenia držte rukoväť pevne oboma rukami. Orientačná prevádzková rýchlosť je približne 5 až 8 metrov za 10 sekúnd.

► Obr.20

POZNÁMKA: Ak sa po použití na hustom trávniku zistí nedokonaná konečná úprava, alebo ak sa počas prevádzky zistí zníženie otáčok motora, znížte prevádzkovú rýchlosť pod odporúčanie v tomto návode alebo nastavte nižšiu pracovnú hĺbku.

Ako pomôcku pre pracovnú šírku používajte značky v prednej časti.

► Obr.21: 1. Pracovná šírka 2. Značka

Pravidelne kontrolujte množstvo trávy v lapači trávy. Lapač vyprázdňte ešte pred jeho naplnením. Pred každou pravidelnou kontrolou nezabudnite zastaviť a vypnúť zariadenie.

UPOZORNENIE: Používanie zariadenia s plným lapačom trávy bráni voľnému otáčaniu čepele rozrývača a nadmerne zaťažuje motor, v dôsledku čoho môže dôjsť k poruche.

Vyprázdnenie lapača trávy

VAROVANIE: Aby ste znížili riziko úrazu, pravidelne kontrolujte lapač trávy, či nie je poškodený alebo oslabený. V prípade potreby vymeňte lapač trávy.

- Uvoľníte spínaciu páčku.
- Vypnite stroj.
- Otvorte zadný kryt a uchopením rukoväti lapač trávy vyberte.
► Obr.22: 1. Zadný kryt 2. Rukoväť 3. Lapač trávy
- Vyprázdňte lapač trávy.

ÚDRŽBA

VAROVANIE: Pred uskladnením, prenášaním, vykonávaním kontroly alebo údržby stroja z neho vždy vyberte všetky akumulátory.

VAROVANIE: Kontrolu alebo údržbu vždy vykonávajte v rukavičiach.

VAROVANIE: Pri vykonávaní kontroly alebo údržby vždy používajte ochranný štít na tvár alebo ochranné okuliare s bočnými štítmí.

UPOZORNENIE: Nepoužívajte benzín, riedidlo, alkohol ani podobné látky. Mohlo by to spôsobiť zmenu farby, deformácie alebo praskliny.

Ak chcete udržať BEZPEČNOSŤ a BEZPORUCHOVOSŤ výrobku, prenechajte opravy, údržbu a nastavenie na autorizované alebo továrenské servisné centrá Makita, ktoré používajú len náhradné diely značky Makita.

Údržba

- Vyberte všetky akumulátory a potom zatvorte kryt akumulátora.
- Položte zariadenie na bočnú stranu. Vyčistite zvyšky trávy nahromadené v spodnej časti telesa zariadenia.
- Vodu smerujte k spodnej časti zariadenia, ku ktorej sú pripavené čepele rozrývača.
► Obr.23

UPOZORNENIE: Zariadenie neumývajte vodou pod vysokým tlakom.

- Skontrolujte utiahnutie všetkých matíc, svorníkov, skrutiek atď.
- Skontrolujte, či pohyblivé časti nie sú poškodené, zlomené alebo opotrebované. Poškodené alebo chýbajúce časti treba opraviť alebo nahradiť.
- Zariadenie odložte na bezpečné miesto mimo dosahu detí.

Prenášanie zariadenia

⚠ POZOR: Pred prenášaním zariadenia neza-
budnite vybrať všetky akumulátory.

Pri prenášaní zariadenia musia dve osoby uchopiť strednú rukoväť a spodnú časť na uchopenie v prednej časti zariadenia tak, ako je znázornené na obrázku.

► **Obr.24:** 1. Stredná rukoväť 2. Spodná časť na uchopenie

Skladovanie

Zariadenie uskladnite v interiéri na chladnom, suchom a uzamknutom mieste. Zariadenie neskladujte na miestach s teplotou, ktorá dosahuje alebo prekračuje 40 °C.

1. Vyberte všetky akumulátory.
2. Uvoľnite vrúbkované matice na oboch stranách spodnej rukoväti a potom sklopte hornú a strednú rukoväť.

► **Obr.25:** 1. Vrúbkovaná matica

UPOZORNENIE: Pri sklápaní rukoväti dávajte pozor, aby ste nepricvikli káble.

3. Uvoľnite vrúbkované matice na oboch stranách hornej rukoväti.

► **Obr.26:** 1. Vrúbkovaná matica

4. Sklopte hornú rukoväť podľa obrázka.

► **Obr.27**

UPOZORNENIE: Pri sklápaní rukoväti dávajte pozor, aby ste nepricvikli káble.

5. Lapač trávy umiestnite tak, ako je znázornené na obrázku.

► **Obr.28:** 1. Lapač trávy

Demontáž alebo montáž čepelí rozrývača

⚠ VAROVANIE: Po uvoľnení spínacej páčky sa čepel rozrývača budú ešte niekoľko sekúnd otáčať. Nezačínajte žiadnu činnosť, kým sa čepel úplne nezastaví.

⚠ VAROVANIE: Pri demontáži alebo montáži čepelí rozrývača vždy vyberte všetky akumulátory. Ak nevyberiete všetky akumulátory, môže to spôsobiť vážne zranenie.

⚠ VAROVANIE: Pri manipulácii s čepelami rozrývača vždy používajte rukavice.

Pokyny na výmenu vertikutátora

Ak hroty čepelí vertikutátora dosiahli čiaru opotrebovania, vymeňte vertikutátor za nový.

► **Obr.29:** 1. Čiara opotrebovania

Demontáž čepelí rozrývača

1. Umiestnite zariadenie na bok tak, aby bol nastavovací krúžok na vrchnej strane.

2. Povoľte skrutky a potom odstráňte skrutku a držiak.

► **Obr.30:** 1. Skrutka 2. Držiak

3. Nadvihnite čepel rozrývača mierne nahor a potom odstráňte čepel rozrývača zo zariadenia.

► **Obr.31:** 1. Čepel rozrývača

POZNÁMKA: Ak sa čepel rozrývača ťažko demontujú zo zariadenia, použite nástroj, ako je napríklad plochý skrutkovač, na mierne nadvihnutie čepelí rozrývača smerom nahor.

► **Obr.32:** 1. Plochý skrutkovač

Montáž čepelí rozrývača

⚠ VAROVANIE: Pri výmene čepelí rozrývača vždy dodržiavajte pokyny uvedené v tomto návode.

⚠ VAROVANIE: Pevným utiahnutím skrutiek v smere hodinových ručičiek zaistíte čepel rozrývača.

⚠ VAROVANIE: Skontrolujte, či sú čepel rozrývača a všetky upevňovacie súčasti správne nainštalované a pevne utiahnuté.

1. Vložte jeden koniec čepelí rozrývača do otvoru v zariadení a potom vložte druhý koniec čepelí do drážky na zariadení tak, ako je znázornené na obrázku.

► **Obr.33:** 1. Drážka 2. Otvor

POZNÁMKA: Pri montáži čepelí rozrývača si vloženie konca čepelí do otvoru uľahčíte otáčaním čepelí rozrývača.

2. Pripevnite držiak a potom dotiahnite skrutky.

► **Obr.34:** 1. Skrutka 2. Držiak

RIEŠENIE PROBLÉMOV

Pred požiadanim o vykonanie opravy najprv vykonajte vlastnú kontrolu. Ak zistíte problém, ktorý nie je vysvetlený v tomto návode, nepokúšajte sa stroj rozoberať. Namiesto toho požiadajte o opravu autorizované servisné strediská spoločnosti Makita, ktoré používajú len náhradné diely značky Makita.

Chybný stav	Predpokladaná príčina (porucha)	Náprava
Zariadenie neštartuje.	Nie je nainštalovaný akumulátor.	Nainštalujte nabitý akumulátor.
	Problém akumulátora (podpätie)	Akumulátor znova nabite. Pokiaľ nabíjanie nie je účinné, vymeňte akumulátor.
Motor po krátkom používaní zastane.	Nabitie akumulátora nie je dostatočné.	Akumulátor znova nabite. Pokiaľ nabíjanie nie je účinné, vymeňte akumulátor.
	Pracovná hĺbka je príliš veľká.	Nastavte nižšiu pracovnú hĺbku.
	V zariadení je uviaznutá tráva.	Odstraňte uviaznutú trávu zo zariadenia.
Motor nedosahuje maximálne otáčky.	Akumulátor nie je nainštalovaný správne.	Akumulátor nainštalujte podľa popisu v tomto návode.
	Výkon akumulátora klesá.	Akumulátor znova nabite. Pokiaľ nabíjanie nie je účinné, vymeňte akumulátor.
	Systém pohonu nefunguje správne.	O opravu požiadajte miestne autorizované servisné stredisko.
Čepele rozrývača sa netočia: ⇒ okamžite zastavte nástroj!	V čepeliach rozrývača sa zachytil cudzí predmet, napríklad vetva.	Odstraňte cudzí predmet.
	Systém pohonu nefunguje správne.	O opravu požiadajte miestne autorizované servisné stredisko.
Nadmerné vibrácie: ⇒ okamžite zastavte nástroj!	Čepele rozrývača sú nevyvážené, prípadne nadmerne alebo nerovnomerne opotrebované.	Vymeňte čepele rozrývača.

VOLITEĽNÉ PRÍSLUŠENSTVO

⚠ POZOR: Pre váš výrobok Makita opísaný v tomto návode odporúčame používať toto príslušenstvo alebo nadstavce. Pri použití iného príslušenstva či nadstavcov môže hroziť nebezpečenstvo zranenia osôb. Príslušenstvo a nadstavce sa môžu používať len na stanovené účely.

Ak potrebujete bližšie informácie týkajúce sa tohoto príslušenstva, obráťte sa na vaše miestne servisné stredisko firmy Makita.

- Čepele rozrývača
- Originálna batéria a nabíjačka Makita

POZNÁMKA: Niektoré položky zo zoznamu môžu byť súčasťou balenia produktu vo forme štandardného príslušenstva. Rozsah týchto položiek môže byť v každej krajine odlišný.

SPECIFIKACE

Model:		UV001G
Pracovní šířka		380 mm
Otáčky bez zatížení		3 200 min ⁻¹
Číslo dílu náhradního noží rozrývače	Svislý řezný nástroj	1913J5-0
	Kypřicí nože	1913J7-6
Rozměry (D x Š x V)	provozní	D: 1 020 mm až 1 240 mm Š: 680 mm V: 915 mm až 1 155 mm
	při skladování (bez koše na trávu)	550 mm × 680 mm × 640 mm
Jmenovité napětí		36 V – 40 V DC max
Čistá hmotnost		18,7 – 23,8 kg
Stupeň ochrany		IPX4

- Vzhledem k neustálému výzkumu a vývoji zde uvedené technické údaje podléhají změnám bez upozornění.
- Specifikace se mohou pro různé země lišit.
- Hmotnost se může lišit v závislosti na nástavcích a přídatných zařízeních, včetně akumulátoru. Nejlehčí a nejtěžší kombinace, dle EPTA-Procedure 01/2014, jsou uvedeny v tabulce níže.

Použitelný akumulátor a nabíječka

Akumulátor	BL4020 / BL4025* / BL4040* / BL4050F* / BL4080F* * : Doporučený akumulátor
Nabíječka	DC40RA / DC40RB / DC40RC







- V závislosti na regionu vašeho bydliště nemusí být některé akumulátory a nabíječky k dispozici.

VAROVÁNÍ: Používejte pouze výše uvedené akumulátory a nabíječky. Použití jiných akumulátorů a nabíječek může způsobit zranění a/nebo požár.

VAROVÁNÍ: Tento stroj nenapájejte ze sítě prostřednictvím adaptéru baterie nebo přenosného akumulátoru. Kabel tohoto zdroje napájení může bránit provozu a způsobit zranění osob.

Symbyoly

Níže jsou uvedeny symboly, se kterými se můžete při použití nářadí setkat. Je důležité, abyste dříve, než s ním začnete pracovat, pochopili jejich význam.

	Buďte obzvláště opatrní a dávejte pozor.
	Přečtěte si návod k obsluze.
	Nebezpečí – pozor na odmrštěné předměty.
	Vzdálenost mezi strojem a přihlízejícími osobami musí být alespoň 15 m.
	Varování: Před údržbou odpojte akumulátor.
	Nikdy nepřibližujte ruce ani nohy do blízkosti noží rozrývače v dolní části stroje. Nože rozrývače se po vypnutí stroje nadále otáčejí.



Pouze pro země EU

Z důvodu přítomnosti nebezpečných součástí v zařízeních mohou odpadní elektrické a elektronické zařízení, akumulátory a baterie negativně ovlivnit životní prostředí a lidské zdraví. Elektrické a elektronické spotřebiče ani akumulátory nevyhazujte do domovního odpadu! V souladu s evropskou směrnicí o odpadních elektrických a elektronických zařízeních, akumulátorech a bateriích a odpadních akumulátorech a bateriích, stejně jako jejím přírůbkem ve vnitrostátním právu, by odpadní elektrická zařízení, baterie a akumulátory měly být uchovávány odděleně a měly by být odevzdány na vyhrazeném sběrném místě komunálního odpadu, které je provozováno v souladu s předpisy na ochranu životního prostředí. Toto je označeno symbolem přeškrtnuté popelnice na kolečkách, který je umístěn na zařízení.



Zaručená hladina akustického výkonu podle směrnice EU o hluku ve venkovním prostoru.



Hladina akustického výkonu podle nařízení australské vlády NSW o kontrole hluku

Účel použití

Stroj je určen k odstraňování slámy a mechu z trávníků nebo prořezávání kořenů trávníků za účelem kypření půdy.

Hlučnost

Typická vážená hladina hluku (A) určená podle normy EN62841-4-7:

Naměřená hladina akustického výkonu (L_{WA}): 86 dB (A)

Garantovaná hladina akustického výkonu (L_{WA}): 89 dB (A)

Hladina akustického tlaku (L_{pA}): 74 dB(A)

Nejistota hladiny akustického tlaku (K): 3 dB(A)

POZNÁMKA: Celková(é) hodnota(y) emisí hluku byla(y) změřena(y) v souladu se standardní zkušební metodou a dá se použít k porovnání nářadí mezi sebou.

POZNÁMKA: Hodnotu(y) deklarovaných emisí hluku lze také použít k předběžnému posouzení míry expozice vibracím.

VAROVÁNÍ: Použijte ochranu sluchu.

VAROVÁNÍ: Emise hluku se při používání elektrického nářadí ve skutečnosti mohou od deklarované(ých) hodnot(y) lišit v závislosti na způsobech použití nářadí.

VAROVÁNÍ: Nezapomeňte stanovit bezpečnostní opatření na ochranu obsluhy podle odhadu expozice ve skutečných podmínkách použití. (Vezměte přitom v úvahu všechny části provozního cyklu, tj. kromě doby zátěže například doby, kdy je nářadí vypnuté a kdy běží naprázdno.)

Vibrace

Celková hodnota vibrací (vektorový součet tří os) určená podle normy EN62841-4-7:

Emise vibrací (a_h): 2,5 m/s² nebo méně

Nejistota (K): 1,5 m/s²

POZNÁMKA: Celková(é) hodnota(y) deklarovaných vibrací byla(y) změřena(y) v souladu se standardní zkušební metodou a dá se použít k porovnání nářadí mezi sebou.

POZNÁMKA: Celkovou(é) hodnotu(y) deklarovaných vibrací lze také použít k předběžnému posouzení míry expozice vibracím.

VAROVÁNÍ: Emise vibrací se při používání elektrického nářadí ve skutečnosti mohou od deklarované(ých) hodnot(y) lišit v závislosti na způsobech použití nářadí.

VAROVÁNÍ: Nezapomeňte stanovit bezpečnostní opatření na ochranu obsluhy podle odhadu expozice ve skutečných podmínkách použití. (Vezměte přitom v úvahu všechny části provozního cyklu, tj. kromě doby zátěže například doby, kdy je nářadí vypnuté a kdy běží naprázdno.)

Prohlášení o shodě

Pouze pro evropské země

Prohlášení o shodě jsou obsažena v Příloze A tohoto návodu k obsluze.

BEZPEČNOSTNÍ VÝSTRAHY

Obecná bezpečnostní upozornění k elektrickému nářadí

VAROVÁNÍ Přečtěte si všechny bezpečnostní výstrahy i pokyny a prohlédněte si ilustrace a specifikace dodané k tomuto elektrickému nářadí. Nedodržení všech níže uvedených pokynů může vést k úrazu elektrickým proudem, požáru a/nebo vážnému zranění.

Všechna upozornění a pokyny si uschovejte pro budoucí potřebu.

Pojem „elektrické nářadí“ v upozorněních označuje elektrické nářadí, které se zapojuje do elektrické sítě, nebo elektrické nářadí využívající akumulátory.

Bezpečnostní upozornění pro rozrývač a provzdušňovač trávníků

1. Stroj nepoužívejte za nepříznivého počasí, zvláště existuje-li nebezpečí bouřek. Snižuje se tím riziko zásahu bleskem.
2. Místo použití stroje pečlivě zkontrolujte, zda se tam nenachází zvíř. Za provozu stroje může dojít ke zranění zvíře.
3. Pečlivě zkontrolujte oblast použití stroje a odstraňte veškeré kameny, větve, dráty, kosti a další cizí předměty. Vystřelené předměty mohou způsobit zranění.
4. Před použitím stroje vždy vizuálně zkontrolujte, zda nože a sestava nožů nejsou opotřebené nebo poškozené. Opotřebené nebo poškozené díly zvyšují riziko zranění.
5. Často kontrolujte zachycovač trávy, zda není opotřebený či poškozený. Opotřebený nebo poškozený zachycovač trávy zvyšuje riziko zranění.
6. Udržujte kryty na jejich místě. Kryty musí být ve funkčním stavu a správně uchycené. Kryt, který je uvolněný, poškozený nebo nefunguje správně, může způsobit zranění.
7. Zajistěte, aby všechny prvody chladicího vzduchu byly prosté nečistot. Zablokované vzduchové otvory a úlomky mohou mít za následek přehřátí nebo nebezpečí požáru.
8. Při obsluze stroje vždy noste neklouzavou ochrannou obuv. Se strojem nepracujte naboso ani v otevřené obuvi. Tím se snižuje nebezpečí zranění nohou při kontaktu s pohyblivými se noži.
9. Při obsluze stroje vždy noste dlouhé kalhoty. Odhalená kůže zvyšuje pravděpodobnost zranění vymrštěnými předměty.
10. Se strojem nepracujte v mokré trávě. Krácejte – nikdy neběhejte. Tím snížíte nebezpečí uklouznutí a pádu a případného následného zranění.
11. Neprovozujte stroj na mimořádně strmých svazích. Tím snížíte nebezpečí ztráty kontroly, uklouznutí a pádu a případného následného zranění.

12. Při práci na svazích vždy zkontrolujte, zda máte pevnou půdu pod nohama, pracujte vždy napříč svahem, nikdy směrem nahoru nebo dolů, a buďte mimořádně opatrní při změně směru. Tím snížíte nebezpečí ztráty kontroly, uklouznutí a pádu a případného následného zranění.
13. Při couvání či tahání stroje směrem k sobě buďte mimořádně opatrní. Vždy dávejte pozor na okolí. Tím se snižuje nebezpečí klopytnutí při práci.
14. Držte stroj pouze za izolované části držadel, neboť nože mohou narazit na skryté elektrické vedení. Nože mohou při kontaktu s vodičem pod napětím přenést proud do nechráněných kovových částí stroje a obsluha může utrpět úraz elektrickým proudem.
15. Nedotýkejte se nožů a dalších nebezpečných pohyblivých dílů, když se pohybují. Tím se snižuje nebezpečí zranění pohyblivými díly.
16. Při odstraňování zaseknutého materiálu nebo čištění stroje dávejte pozor, aby všechny vypínače byly vypnuté a byly odpojeny akumulátory. Neúmyslné spuštění stroje může způsobit vážné zranění.
17. Při nutnosti naklonění stroje z důvodu přeježdění jiných než travnatých ploch a při transportu stroje na pracoviště a z pracoviště nezapomeňte vypnout pohon nožů rozrývače.
18. Při zapínání stroje stroj nenaklánějte.

TYTO POKYNY USCHOVEJTE.

VAROVÁNÍ: NEDOVOLTE, aby pohodlnost nebo pocit znalosti výrobku (získaný na základě předchozího použití) vedl k zanedbání dodržování bezpečnostních pravidel platných pro tento výrobek.

NESPRÁVNÉ POUŽÍVÁNÍ či nedodržení bezpečnostních pravidel uvedených v tomto návodu k obsluze může způsobit vážné zranění.

DŮLEŽITÉ BEZPEČNOSTNÍ POKYNY

VAROVÁNÍ: Přečtěte si veškerá bezpečnostní upozornění a všechny pokyny. Zanedbání upozornění a pokynů může mít za následek úraz elektrickým proudem, vznik požáru nebo vážné zranění.

Všechna upozornění a pokyny si uschovejte pro budoucí potřebu.

Školení

1. Pečlivě si přečtěte pokyny. Obeznamte se s ovládacími prvky a správným používáním stroje.
2. Nikdy nedovolte, aby zařízení obsluhovaly děti nebo osoby neobeznámené s těmito pokyny. Věk obsluhy může být omezen místními předpisy.
3. Se strojem nikdy nepracujte v blízkosti osob, zvláště pak dětí a domácích zvířat.
4. Pamatujte, že za nehody nebo ohrožení jiných osob a jejich majetku odpovídá obsluha či uživatel.

5. Děti musí být pod dohledem, aby si se zařízením nehrály.
6. Fyzický stav: se strojem nepracujte pod vlivem omamných látek, alkoholu či léků.

Příprava

1. Při obsluze stroje vždy noste pevnou obuv a dlouhé kalhoty. Se strojem nepracujte naboso ani v otevřené obuvi. Nenoste volný oděv a šperky ani oděv či šperky s visícími třásněmi či šňůrkami. Mohlo by dojít k zachycení pohyblivými díly.
2. Před použitím vždy stroj zrakem zkontrolujte, zda není poškozena, případně zda nechybí či nejsou poškozeny kryty a štíty.
3. Před prací se strojem se ujistěte, že se v oblasti nepohybují žádné osoby. Jestliže do pracovní oblasti někdo vstoupí, stroj vypněte.
4. Při používání elektrického nářadí vždy noste ochranné brýle určené k ochraně zraku. Ochranné brýle musí splňovat požadavky normy ANSI Z87.1 v USA, EN 166 v Evropě nebo AS/NZS 1336 v Austrálii a na Novém Zélandu. V Austrálii a na Novém Zélandu je dle zákona též nutné nosit obličejový štít chránící obličej.

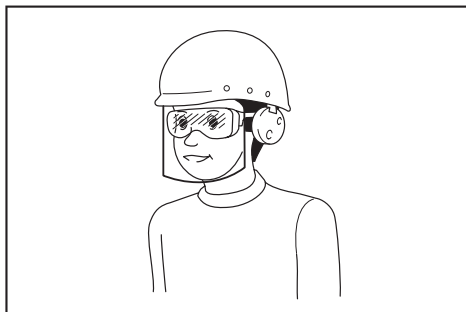

Za vynucení používání vhodných ochranných pracovních prostředků obsluhu nářadí či jinými osobami v bezprostřední blízkosti pracoviště odpovídá zaměstnavatel.

5. Před zahájením provozu pečlivě zkontrolujte nože nebo šrouby nožů, zda nevykazují známky trhlin nebo poškození. Popraskané nebo poškozené nože nebo šrouby nožů okamžitě vyměňte.
6. Před prací se strojem odstraňte z terénu cizorodé předměty, jako jsou kameny, dráty, lahve, kosti a větší klacky, abyste zamezili zranění osob či poškození stroje.
7. Předměty odmrštěné noži rozrývače mohou způsobit vážná zranění. Před každým použitím je vždy třeba trávník pečlivě prohlédnout a odstranit z něj veškeré předměty.
8. Dávejte pozor na díry, vyjeté stopy, hrboly, kameny nebo jiné těžko viditelné předměty. Nerovný terén může způsobit uklouznutí a pád. Vysoká tráva může skrývat překážky.
9. Používejte osobní ochranné prostředky. Vždy používejte ochranu zraku. Ochranné pracovní prostředky, jako je například respirátor, protiskluzová obuv, ochranná přilba nebo ochrana sluchu, omezí při správném použití riziko zranění.

Obsluha

1. Nepřeceňujte vlastní schopnosti. Vždy udržujte rovnováhu. Při práci ve svahu vždy dávejte pozor, kam šlapete. Kráčejte – nikdy neběhejte.
2. Zastavte a vypněte stroj a ujistěte se, že se všechny pohyblivé díly zcela zastavily:
 - kdykoli se od stroje vzdálíte,
 - před odstraňováním překážek nebo při čištění ucpaného vyhazovacího kanálu,
 - před kontrolou, čištěním či prováděním prací na stroji,
 - po nárazu na předmět. Stroj zkontrolujte, zda není poškozená, a před opětovným spuštěním a obnovou práce proveďte opravu,
 - kdykoli začne stroj neobvykle vibrovat.
3. Nikdy nepracujte se strojem s vadnými kryty či štíty nebo s chybějícími bezpečnostními prvky, například bez koše na trávu.
4. Se zařízením nepracujte za nepříznivého počasí, zvláště existuje-li nebezpečí bouřek.
5. Při každé práci se zařízením používejte ochranu zraku a pevnou obuv.
6. Se strojem pracujte pouze za denního světla nebo při dostatečném umělém osvětlení.
7. Stroj startujte opatrně podle pokynů a s nohama v dostatečné vzdálenosti od nožů rozrývače.
8. Dejte pozor, abyste si o nože rozrývače neporanili ruce a nohy.
9. Zajistěte, aby ventilační otvory zůstaly vždy průchodné a neucpané.
10. Pracujte se strojem po vrstevnicích svahu, nikdy nahoru a dolů. Při změně směru ve svahu buďte mimořádně opatrní. Neprovozujte stroj na mimořádně strmých svazích.
11. Při couvání či tahání stroje směrem k sobě buďte mimořádně opatrní.
12. Pokud je nutné naklonit stroj z důvodu přeježdění jiných než travnatých ploch a při transportu stroje na pracoviště a z pracoviště vypněte pohon nožů.
13. Při zapínání motoru stroj nenaklánějte s výjimkou případu, kdy je naklonění stroje při spouštění nutností. V takové situaci sekačku nenaklánějte více, než je nezbytně nutné, a nadzvedněte pouze část směrem od obsluhy. Ujistěte se, že před vrácením stroje na zem jsou obě ruce v provozní poloze.
14. Ruce ani nohy nepřibližujte do blízkosti rotujících dílů nebo pod ně. Vždy se držte mimo dosah vyhazovacího kanálu.
15. Stroj netransportujte, pokud je spuštěný.
16. Se strojem nepracujte v mokré trávě.
17. Držadlo držte vždy pevně.
18. Při zvedání či přidržování rozrývač nikdy nedržte za odkryté části nože rozrývače či jeho ostří.
19. Nepřibližujte ruce ani nohy k rotujícím nožům rozrývače. Upozornění: nože po vypnutí stroje dobíhají.
20. Pokud si během provozu povšimnete něčeho neobvyklého, okamžitě přerušete práci. Vypněte stroj. Poté stroj prohlédněte.
21. Nikdy se nepokoušejte seřizovat pracovní hloubky u spuštěného stroje.
22. Před přeježděním příjezdových cest, chodníků, silnic či šterkem pokrytých ploch uvolněte spínací páčku a počkejte, až se rotující nůž zastaví. Nezapomeňte také vypnout klíč vždy, když se od stroje vzdálíte kvůli zvednutí či odstranění překážky nebo kvůli jakémukoli jinému důvodu, jenž by mohl odvádět vaši pozornost od práce.
23. Jestliže stroj narazí na předmět, postupujte následovně:
 - Vypněte stroj, uvolněte spínací páčku a vyčkejte, až se nože rozrývače zcela zastaví.
 - Vyměňte akumulátor.
 - Stroj důkladně prohlédněte, zda není poškozen.
 - Pokud došlo k jakémukoli poškození nožů rozrývače, vyměňte je. Před opětovným spuštěním a pokračováním v práci opravte poškozené části stroje.
24. Jestliže stroj začne neobvykle vibrovat (provedte okamžitou kontrolu)
 - zkontrolujte, zda nedošlo k poškození,
 - vyměňte nebo opravte všechny poškozené díly,
 - zkontrolujte a dotáhněte všechny uvolněné díly.
25. Netahejte stroj směrem dozadu/k sobě, není-li to nezbytně nutné. Musíte-li se strojem couvat směrem od plotu nebo jiné překážky, nejprve se podívejte dolů a za sebe.
26. Vypněte motor a počkejte, dokud se nože rozrývače úplně nezastaví. Teprve poté odeberte zachycovač trávy. Dávejte pozor, protože nože po vypnutí stále ještě volně dobíhají.
27. Při používání stroje v blátivém terénu, na mokřem svahu nebo na kluzkém povrchu dbejte na to, abyste stáli pevně.
28. Stroj neponořujte do kaluže.
29. Při práci se strojem dávejte pozor na potrubí a elektrická vedení.

Údržba a skladování

1. V rámci zajištění bezpečnosti vyměňte opotřebené nebo poškozené díly. Používejte pouze originální náhradní díly a příslušenství.
2. Stroj pravidelně kontrolujte a provádějte pravidelnou údržbu.
3. Není-li stroj používán, musí být uchován mimo dosah dětí.
4. Všechny matice, šrouby a vrutky udržujte dotažené, abyste zajistili bezpečný provoz sekačky.
5. Často kontrolujte koš na trávu, zda není opotřebený či poškozený. Před uložením sekačky se vždy ujistěte, zda je koš na trávu vyprázdněný. Opotřebený koš na trávu nahraďte z důvodu bezpečnosti novým.
6. Používejte pouze originální nože rozrývače určené výrobcem v této příručce.
7. Při seřizování stroje dejte pozor, aby nedošlo k zachycení prstů mezi pohyblivými noži rozrývače a pevnými částmi stroje.
8. Pravidelně kontrolujte správné dotažení upevňovacího šroubu nože.

9. Před skladováním nechte stroj vždy vychladnout.
10. Při údržbě nožů rozrývače dávejte pozor, neboť nože se mohou pohybovat i přesto, že je zdroj napájení vypnutý.
11. Nikdy neodstraňujte ani neupravujte bezpečnostní prvky. Pravidelně kontrolujte jejich správnou funkci. Nedělejte nic, co by mohlo narušit zamýšlenou funkci bezpečnostního prvku nebo snížit úroveň ochrany, kterou poskytuje.
12. Nenechávejte stroj venku za deště bez dozoru.
13. Při skladování stroje se vyvarujte přímého slunečního svitu a deště a uložte jej na místo, které se nezahřívá ani nevlhne.

Práce s akumulátorovým nářadím a péče o něj

1. Nabíjení provádějte pouze pomocí nabíječky určené výrobcem. Nabíječka vhodná pro jeden typ akumulátoru může při použití s jiným akumulátorem vést ke vzniku nebezpečí požáru.
2. Elektrické nářadí používejte pouze s určenými akumulátory. Použití jiných akumulátorů může vyvolat nebezpečí zranění a požáru.
3. Pokud akumulátor nepoužíváte, udržujte jej mimo dosah jiných kovových předmětů, jako jsou kancelářské sponky, mince, klíče, hřebíky, šrouby nebo jiné malé kovové předměty, které mohou propojit svorky akumulátoru. Zkratování svorek akumulátoru může způsobit popáleniny nebo požár.
4. Při hrubém zacházení může z akumulátoru uniknout elektrolyt. Vyvarujte se styku s ním. Pokud dojde k náhodnému kontaktu, omyjte zasažené místo vodou. Pokud elektrolyt zasáhne oči, vyhledejte lékařskou pomoc. Elektrolyt uniklý z akumulátoru může způsobit podráždění nebo popálení pokožky.
5. Nepoužívejte poškozený nebo upravený akumulátor nebo zařízení. U poškozených nebo upravených akumulátorů může dojít k neočekávanému chování, které může mít za následek požár, výbuch nebo riziko poranění.
6. Akumulátor nebo nářadí nevystavujte ohni nebo vysokým teplotám. Při vystavení žáru ohně nebo teplotám nad 130 °C může dojít k výbuchu.
7. Postupujte dle pokynů pro nabíjení a akumulátor nebo zařízení nenabíjejte mimo teplotní rozsah specifikovaný v pokynech. Nesprávné nabíjení při teplotách mimo stanovený rozsah může poškodit akumulátor a zvýšit riziko požáru.

Elektrická bezpečnost a bezpečnost akumulátorů

1. Akumulátor (akumulátory) nelikvidujte vzhováním do ohně. Články mohou vybuchnout. Při likvidaci postupujte podle místních předpisů, jež mohou zahrnovat zvláštní pokyny.
2. Akumulátory neotevírejte a nepoškozujte. Vypuštěný elektrolyt je žíravý a může způsobit poranění očí nebo pokožky. Při spolknutí může být jedovatý.
3. Nenabíjejte baterii v dešti nebo na mokřých místech.
4. Nenabíjejte akumulátor venku.
5. S nabíječkou, včetně zástrčky nabíječky a svorek, nemanipulujte mokřými rukama.
6. Nevyměňujte akumulátor v dešti.

7. Svorku akumulátoru nevlhčete tekutinou, jako je voda, ani akumulátor neponořujte. Nenechávejte akumulátor na dešti ani ho nenabíjejte, nevyměňujte, nepoužívejte ani neskladujte na vlhkém či mokřém místě. Pokud svorka navlhne nebo se do akumulátoru dostane kapalina, může dojít ke zkratu, a tedy k přehřátí, požáru nebo výbuchu.
8. Po vyjmutí akumulátoru ze stroje či nabíječky zajistěte jeho upevnění do krytu akumulátorů a uložte v suchu.
9. Nevýjímajte akumulátor mokřými rukama.
10. Nepracujte v nebezpečném prostředí. Zařízení nepoužívejte na vlhkých či mokřých místech a nevystavujte je dešti. Vnikne-li do zařízení voda, zvýší se nebezpečí úrazu elektrickým proudem.
11. Pokud se akumulátor namočí, vylijte z něj vodu a následně jej usušte suchým hadříkem. Před použitím akumulátor zcela vysušte na suchém místě.

Servis

1. Vaše elektrické nářadí si nechávejte opravovat kvalifikovaným pracovníkem s použitím výhradně identických náhradních dílů. Tím zajistíte zachování bezpečnosti elektrického nářadí.
2. Akumulátory nikdy sami nespravujte. Opravy akumulátorů smí provádět pouze výrobce nebo autorizovaná servisní střediska.

TYTO POKYNY USCHOVEJTE.

VAROVÁNÍ: NEDOVOLTE, aby pohodlnost nebo pocit znalosti výrobku (získaný na základě předchozího použití) vedl k zanedbání dodržování bezpečnostních pravidel platných pro tento výrobek.

NESPRÁVNÉ POUŽÍVÁNÍ či nedodržení bezpečnostních pravidel uvedených v tomto návodu k obsluze může způsobit vážné zranění.

Důležitá bezpečnostní upozornění pro akumulátor

1. Před použitím akumulátoru si přečtěte všechny pokyny a varovné symboly na (1) nabíječce, (2) akumulátoru a (3) výrobku využívaném akumulátorem.
2. Nerozebírejte akumulátor ani do něj nijak nezasahujte. Může dojít k požáru, nadměrnému zahřátí nebo výbuchu.
3. Pokud se příliš zkrátí provozní doba akumulátoru, přerušte okamžitě práci. V opačném případě existuje riziko přehřívání, popálení nebo dokonce výbuchu.
4. Budou-li vaše oči zasaženy elektrolytem, vypláchněte je čistou vodou a okamžitě vyhledejte lékařskou pomoc. Může dojít ke ztrátě zraku.
5. Akumulátor nezkratujte:
 - (1) Nedotýkejte se svorek žádným vodivým materiálem.
 - (2) Neskladujte akumulátor v nádobě s jinými kovovými předměty, jako jsou hřebíky, mince, apod.
 - (3) Nevystavuje akumulátor vodě a dešti.

Zkrat akumulátoru může způsobit velký průtok proudu, přehřátí, možné popálení a dokonce i poruchu.

6. Neskladujte a nepoužívejte nářadí a akumulátor na místech, kde může teplota překročit 50 °C (122 °F).
7. Nespalujte akumulátor, ani když je vážně poškozen nebo úplně opotřeben. Akumulátor může v ohni vybuchnout.
8. Akumulátor nesmí být proražen hřebíkem, řezán, drcen, házen či upuštěn na zem, ani nesmí dojít k nárazu tvrdého předmětu do něj. Taková situace může způsobit požár, nadměrné zahřátí či výbuch.
9. Nepoužívejte poškozené akumulátory.
10. Obsažené lithium-iontové akumulátory podléhají právním požadavkům na nebezpečné zboží.

V případě komerční přepravy například externími dopravci je třeba dodržet zvláštní požadavky na balení a značení.

Pro přípravu zboží k přepravě je nutná konzultace s odborníkem na nebezpečný materiál. Dodržujte také případné podrobnější národní předpisy. Odkryté kontakty přelepte izolační páskou či jinak zakryjte a akumulátory zabalte tak, aby se v balení nemohly pohybovat.

11. Při likvidaci akumulátoru jej vyjměte z nářadí a zlikvidujte jej na bezpečném místě. Při likvidaci akumulátoru postupujte podle místních předpisů.
12. Akumulátor používejte pouze s výrobky specifikovanými společností Makita. Instalace akumulátoru do nevyhovujících výrobků může způsobit požár, nadměrné zahřívání, explozi nebo únik elektrolytu.
13. Pokud nářadí delší dobu nepoužíváte, je nutné z něj akumulátor vyjmout.
14. Během a po použití se může akumulátor zahřát, což může způsobit popálení nebo podráždění. Při manipulaci s horkými akumulátory dávejte pozor.
15. Nedotýkejte se koncovky na nářadí ihned po použití, protože ta může být horká a způsobit popálení.
16. Do koncovek, otvorů a zdiřek na akumulátoru se nesmí dostat piliny, prach nebo jiné nečistoty. To může způsobit zahřátí, vznícení, prasknutí a poruchu nářadí nebo akumulátoru, což může vést k popáleninám nebo zranění osob.
17. Jestliže nářadí není zkonstruováno tak, že jej lze používat v blízkosti vysokého elektrického napětí, nepoužívejte akumulátor poblíž vedení s vysokým elektrickým napětím. Mohlo by tím dojít k poruše či selhání nářadí či akumulátoru.
18. Akumulátor uchovávejte mimo dosah dětí.

TYTO POKYNY USCHOVEJTE.

▲ UPOZORNĚNÍ: Používejte pouze originální akumulátory Makita. Používání neoriginálních nebo upravených akumulátorů může způsobit explozi akumulátoru a následný požár, zranění a jiné poškození. Zaniká tím také záruka společnosti Makita na nářadí a nabíječku Makita.

Tipy k zajištění maximální životnosti akumulátoru

1. Akumulátor nabíjte dříve, než dojde k jeho úplnému vybití. Pokud si povšimnete sníženého výkonu nářadí, vždy jej zastavte a dobijte akumulátor.
2. Nikdy nenabíjete úplně nabitý akumulátor. Přebíjení zkracuje životnost akumulátoru.
3. Akumulátor dobíjete při pokojové teplotě od 10 °C do 40 °C (50 °F až 104 °F). Před nabíjením nechte horký akumulátor zchladnout.
4. Když není akumulátor používán, vyjměte ho z nářadí či nabíječky.
5. Pokud se akumulátor delší dobu nepoužívá (déle než šest měsíců), je nutno jej dobít.

SESTAVENÍ

▲ VAROVÁNÍ: Před prováděním jakýchkoli prací na stroji se vždy ujistěte, že jsou všechny akumulátory vyjmuté. Jestliže nevyjměte všechny akumulátory, může po náhodném spuštění dojít k vážnému zranění.

▲ VAROVÁNÍ: Není-li stroj zcela zkompletován, nikdy jej nespouštějte. Při práci s nekompletně sestaveným strojem může po náhodném spuštění dojít k vážnému zranění.

Montáž držadla

POZOR: Při montáži držadel dbejte na to, aby nedošlo ke skřípnutí kabelu mezi držadly. Pokud je kabel poškozený, může se stát, že spínač nebude funkční.

1. Zvedněte spodní držadlo.
2. Srovnejte otvor na dolním držadle s otvorem na středním držadle, pak vložte šroub zevnitř a utáhněte matici pro utahování prsty zvenčí. Postup opakujte na druhé straně.
► Obr.1: 1. Střední držadlo 2. Matice pro utahování prsty 3. Šroub 4. Dolní držadlo
3. Srovnejte otvor na středním držadle s otvorem na horním držadle, pak vložte šroub zvenčí a utáhněte matici pro utahování prsty zevnitř. Postup opakujte na druhé straně.
► Obr.2: 1. Horní držadlo 2. Matice pro utahování prsty 3. Šroub 4. Střední držadlo

POZNÁMKA: Ujistěte se, že šňůra není zachycena mezi držadlem a křídlovou maticí.

► Obr.3

Nasazení a vyjmutí koše na trávu

Chcete-li nasadit koš na trávu, postupujte podle kroků níže.

1. Otevřete zadní kryt.

► **Obr.4:** 1. Zadní kryt

2. Uchopte držadlo koše na trávu a poté nainstalujte koš na trávu vložením tyče koše na trávu do drážek na stroji, jak je znázorněno na obrázku.

► **Obr.5:** 1. Koš na trávu 2. Držadlo 3. Tyč

Chcete-li vyjmout koš na trávu, otevřete zadní kryt a koš na trávu vytáhněte za rukojeť.

POPIS FUNKCÍ

⚠ UPOZORNĚNÍ: Před nastavováním stroje nebo kontrolou jeho funkce se vždy přesvědčte, zda je stroj vypnutý a jsou vyjmuté akumulátory.

Použití nožů rozryvače

Svislý řezný nástroj

Svislý řezný nástroj odstraňuje slámu a mech z trávníků a seká kořeny trávníků svisle. Svislý řezný nástroj kypří půdu a zvyšuje provzdušnění trávníků, propouští vodu do kořenů trávníků a brání vodě zdržovat se na povrchu.

► **Obr.6**

Kypřicí nože

Kypřicí nože odstraňují slámu a mech z trávníků, aniž by řezaly kořeny trávníků.

► **Obr.7**

Nasazení a sejmутí akumulátoru

⚠ UPOZORNĚNÍ: Před instalací nebo vyjmutím akumulátoru vždy vypněte zařízení.

⚠ UPOZORNĚNÍ: Při nasazování či vyjímání akumulátoru pevně držte stroj i akumulátor. V opačném případě vám může zařízení nebo akumulátor vyklouznout z rukou a mohlo by dojít k jejich poškození či ke zranění.

⚠ UPOZORNĚNÍ: Před použitím se ujistěte, že je kryt akumulátoru zajištěn. Jinak by mohlo dojít ke znečištění hlinou, nečistotami či vodou a následnému poškození výrobku nebo akumulátoru.

⚠ UPOZORNĚNÍ: Akumulátor vždy vkládejte zcela. Pokud tak neučiníte, může ze stroje náhodně vypadnout, čímž může vám nebo osobám ve vašem okolí způsobit zranění.

⚠ UPOZORNĚNÍ: Akumulátor nenasazujte násilím. Nelze-li akumulátor zasunout snadno, nevkládáte jej správně.

⚠ UPOZORNĚNÍ: Při nasazování či vyjímání akumulátoru pevně držte kryt akumulátoru.

Instalace akumulátoru:

1. Vytáhněte zajišťovací páčku a pak otevřete kryt akumulátoru.

► **Obr.8:** 1. Kryt akumulátoru 2. Pojistná páčka

2. Vyrovnějte jazyček na akumulátoru s drážkou ve stroji a poté zasuňte akumulátor tak, aby se slabým cvaknutím zapadl na místo.

► **Obr.9:** 1. Akumulátor

3. Zavřete kryt akumulátoru a zatlačte jej na místo, až se zajišťovací páčkou.

Vyjmutí akumulátoru

1. Vytáhněte zajišťovací páčku a otevřete kryt akumulátoru.

2. Vytáhněte akumulátor ze stroje a současně posuňte tlačítko na přední straně akumulátoru.

3. Zavřete kryt akumulátoru.

System ochrany stroje a akumulátoru

Stroj je vybaven systémem ochrany stroje a akumulátoru. Tento systém automaticky přeruší napájení motoru, aby se prodloužila životnost stroje a akumulátoru. Budou-li zařízení nebo akumulátor vystaveny některé z níže uvedených podmínek, zařízení se během provozu automaticky vypne:

Ochrana proti přetížení

Pokud se s akumulátorem pracuje způsobem vyvolávajícím mimořádně vysoký odběr proudu, stroj se automaticky vypne a hlavní kontrolka napájení se rozblíká zeleně. V takové situaci stroj vypněte a ukončete činnost, při níž došlo k přetížení zařízení. Potom stroj zapněte a obnovte činnost.

Ochrana proti přehřátí

Při přehřátí stroje se stroj automaticky vypne a hlavní kontrolka napájení se rozsvítí červeně. V takovém případě nechte stroj a akumulátory před opětovným zapnutím vychladnout.

POZNÁMKA: Při přehřátí akumulátoru bliká hlavní kontrolka napájení červeně.

Ochrana proti přílišnému vybití

Není-li kapacita akumulátoru dostatečná, stroj se automaticky zastaví a hlavní kontrolka napájení se rozblíká červeně. V tom případě akumulátor vyjměte ze stroje a nabijte ho nebo akumulátory vyměňte za plně nabitě.

Ochrana proti jiným příčinám

Ochranný systém je také navržen i pro jiné příčiny, které by mohly stroj poškodit, a umožňuje automatické zastavení stroje. Když se stroj dočasně pozastaví nebo přestane pracovat, proveďte veškeré kroky k odstranění příčin.

1. Restartujte stroj jeho vypnutím a opětovným zapnutím.
2. Nabijte akumulátor(y) nebo jej (je) vyměňte za nabitý (nabitě).
3. Nechte stroj a akumulátor(y) vychladnout.

Pokud se obnovou systému ochrany nedosáhne žádného zlepšení, obraťte se na místní servisní středisko společnosti Makita.

POZOR: Jestliže se stroj zastaví z příčiny, která není popsána výše, přečtěte si část o řešení potíží.

Indikace zbývající kapacity akumulátoru

► Obr.10: 1. Kontrolka akumulátoru

Při nízké zbývající kapacitě akumulátoru začne kontrolka na příslušné straně blikat. V případě dalšího používání se stroj zastaví a kontrolka akumulátoru se rozsvítí. V takovém případě dobijte akumulátor.







































POZNÁMKA: Jsou-li nainstalovány dva akumulátory, použijte se nejprve akumulátor nainstalovaný na levé straně.

POZNÁMKA: Jsou-li nainstalovány dva akumulátory, stroj automaticky přepne akumulátor, když se používaný akumulátor vybijí.

Indikace zbývající kapacity akumulátoru

Stisknutím tlačítka kontroly na akumulátoru zjistíte zbývající kapacitu akumulátoru. Kontrolky indikátoru se na několik sekund rozsvítí.

► Obr.11: 1. Kontrolky 2. Tlačítko kontroly

Kontrolky			Zbývající kapacita
 Svítí	 Nesvítí	 Bliká	
	   		75 % až 100 %
	  		50 % až 75 %
	 	 	25 % až 50 %
	 	 	0 % až 25 %
	 	 	Nabijte akumulátor.
	 	 	Došlo pravděpodobně k poruše akumulátoru.
	 	 	

POZNÁMKA: Kapacita udávaná indikátorem se může mírně lišit od skutečné kapacity v závislosti na podmínkách používání a teplotě prostředí.

POZNÁMKA: První kontrolka (zcela vlevo) bude blikat, když je systém ochrany akumulátoru v provozu.

Hlavní spínač napájení

VAROVÁNÍ: Pokud nářadí nepoužíváte, vždy vypněte hlavní spínač napájení.

► Obr.12: 1. Hlavní kontrolka napájení 2. Hlavní spínač napájení

Jestliže chcete stroj zapnout, stiskněte hlavní vypínač. Hlavní kontrolka napájení se rozsvítí zeleně. Jestliže chcete stroj vypnout, stiskněte znovu hlavní vypínač.

POZNÁMKA: Jestliže se hlavní kontrolka napájení rozsvítí červeně nebo bliká červeně či zeleně, přečtěte si pokyny k systému ochrany stroje/akumulátoru.

POZNÁMKA: Tento stroj je vybaven funkcí automatického vypínání. Jako prevence neúmyslného spuštění se hlavní spínač napájení automaticky vypne, pokud není stisknuta spínací páčka do určité doby po zapnutí hlavního spínače napájení.

Používání spouště

VAROVÁNÍ: Před nasazením akumulátoru vždy zkontrolujte, zda spínací páčka startuje správně a zda se po uvolnění vrací do původní polohy. Práce se strojem bez správně fungujícího spínače může vést ke ztrátě kontroly a vážnému zranění.

POZNÁMKA: Bez stisknutí spínacího tlačítka se stroj nespustí ani při zatažení za spínací páčku.

POZNÁMKA: Stroj se nemusí spustit kvůli přetížení, když se pokusíte stroj provozovat na pevné půdě. V tomto případě nastavte pracovní hloubku mělčí.

Tento stroj je vybaven spínacím tlačítkem. Jestliže se vám na spínacím tlačítku bude zdát něco neobvyklého, okamžitě přerušte práci a nechte jej zkontrolovat v nejbližším autorizovaném servisním středisku Makita.

1. Namontujte akumulátory a následně zavřete kryt akumulátoru.
2. Stiskněte hlavní vypínač.

POZNÁMKA: Hlavní kontrolka napájení bliká zeleně, když při tažení spínací páčky stisknete hlavní spínač napájení. Před stiskem hlavního spínače napájení spínací páčku uvolněte.

3. Stiskněte a podržte spínací tlačítko a současně k sobě přitáhněte spínací páčku. Po spuštění motoru spínací tlačítko uvolněte.

► Obr.13: 1. Spínací tlačítko 2. Spínací páčka

4. Chcete-li motor vypnout, uvolněte spínací páčku.

Nastavení pracovní hloubky

VAROVÁNÍ: Při nastavování pracovní hloubky nikdy nekládejte ruce či nohy pod stroj.

POZOR: Při přepravě stroje se ujistěte, že jste regulační knoflík nastavili zcela vlevo, aby se nože rozrýváče nedotýkaly země.

POZOR: Při použití kypřících nožů nenastavujte pracovní hloubku hlouběji než – 4 mm. Pokud je pracovní hloubka příliš hluboká, může to urychlit opotřebení kypřících nožů.

Chcete-li nastavit pracovní hloubku, vypněte stroj a poté otáčejte regulačním knoflíkem a současně držte stisknuté odjišťovací tlačítko.

► Obr.14: 1. Regulační knoflík 2. Odjišťovací tlačítko

Pracovní hloubku lze nastavit v rozsahu mezi –12 mm a 5 mm.

Když otočíte regulačním knoflíkem do krajní levé polohy, pracovní hloubka bude nejmenší (5 mm od země). Když otočíte regulačním knoflíkem do krajní pravé polohy, pracovní hloubka bude nejhlubší (–12 mm od země). Když nastavíte regulační knoflík do horní střední polohy, pracovní hloubka bude 0.

Níže uvedená tabulka ukazuje vztah mezi číslem na obrázku a přibližnou pracovní hloubkou.

► **Obr.15**

Číslo	Pracovní hloubka
(1)	5 mm
(2)	0 mm
(3)	– 4 mm
(4)	– 8 mm
(5)	– 12 mm

POZNÁMKA: Pracovní hloubku lze nastavit v krocích po 1 mm.

POZNÁMKA: Hodnoty pracovní hloubky používejte pouze jako vodítko. V závislosti na stavu trávníku nebo půdy se může skutečná pracovní hloubka mírně od nastavené hloubky lišit.

POZNÁMKA: K dosažení požadované hloubky vyzkoušejte práci na odlehlejší ploše.

POZNÁMKA: Když otočíte regulačním knoflíkem doprava a nastavíte jej na spodní stupnici stroje, nastaví se pracovní hloubka –12 mm.

Pokud nelze nastavit pracovní hloubku, když nastavíte regulační knoflík na spodní stupnici stroje v závislosti na podmínkách, jako je prostředí trávníku nebo opotřebením nožů rozrývače, můžete stroj ovládat s nastavením o jeden krok hlubším otočením regulačním knoflíkem doprava za spodní stupnici.

► **Obr.16:** 1. Regulační knoflík 2. Spodní stupnice

Nastavení výšky rukojeti

Výšku držadla lze upravit ve dvou úrovních.

1. Pokud chcete zajišťovací kolík uvolnit, držte střední držadlo a pak otočte knoflík o 90° při současném tažení knoflíku na dolní držadle. Postup opakujte na druhé straně.

► **Obr.17:** 1. Dolní držadlo 2. Knoflík

POZNÁMKA: Podepřením držadla usnadníte uvolnění zajišťovacího kolíku při tažení knoflíku.

2. Upravte výšku držadla a pak otočte knoflík na obou stranách o 90°. Dbejte na to, aby byly knoflíky pevně dotaženy.

► **Obr.18:** 1. Knoflík

Použití zadního výfuku

Použití zadního výfuku vám umožňuje vyfukovat posekanou trávu zpět na zem ze zadní části stroje, aniž by byla sbírána do koše na trávu.

Při provozu stroje pomocí zadního výfuku se ujistěte, že jste odstranili koš na trávu a zavřeli zadní kryt.

Elektronické funkce

Stroj je vybaven následujícími elektronickými funkcemi.

- Elektrická brzda
Tento stroj je vybaven elektrickou brzdou. Pokud se po uvolnění spínací páčky funkce rychlého zastavení nožů rozrývače opakovaně neaktivuje, předejte stroj do autorizovaného servisního střediska Makita.

PRÁCE S NÁŘADÍM

Obsluha stroje

VAROVÁNÍ: Před použitím stroje odstraňte z pracovního prostoru větve a kameny. Z pracovního prostoru také předem odstraňte plevel.

VAROVÁNÍ: Při práci se strojem vždy noste ochranné brýle nebo bezpečnostní brýle s postranními kryty.

UPOZORNĚNÍ: Jestliže vnitřek stroje blokuje posekaná tráva nebo cizí předmět, vyjměte akumulátory a před vyjímáním trávy nebo cizího předmětu si nasadte rukavice.

POZOR: Tento stroj používejte pouze na trávnících. Nepoužívejte tento stroj na plevel.

► **Obr.19**

POZOR: Před prací se strojem se ujistěte, že je trávník posekán na výšku přibližně 20 mm až 30 mm. Pokud je trávník příliš vysoký, může bránit provozu stroje.

Při práci se strojem je držte pevně oběma rukama. Doporučená pracovní rychlost je přibližně 5 až 8 metrů za 10 sekund.

► **Obr.20**

POZNÁMKA: Při práci na hustém trávníku, pokud je po provozu zjištěna špatná úprava nebo je zjištěno snížení otáček motoru během provozu, snižte provozní rychlost na nižší hodnotu, než je doporučeno v tomto návodu, nebo nastavte pracovní hloubku mělčí.

Jako vodítko pro pracovní šířku použijte značky na přední straně.

► **Obr.21:** 1. Pracovní šířka 2. Značka

Pravidelně kontrolujte množství posekané trávy v koši na trávu. Koš na trávu vyprázdněte, než se zcela zaplní. Před každou pravidelnou kontrolou vypněte a zastavte stroj.

POZOR: Používání stroje s plným košem na trávu zabraňuje hladkému otáčení nožů rozrývače a zvyšuje zatížení motoru, což může mít za následek poruchu.

Vyprázdnění koše na trávu

VAROVÁNÍ: V rámci zamezení nebezpečí nehody koš na trávu pravidelně kontrolujte, zda není poškozený či zeslabený. V případě potřeby koš na trávu vyměňte.

1. Uvolněte spínací páčku.
2. Vypněte stroj.
3. Otevřete zadní kryt a koš na trávu vytáhněte za rukojeť.
► Obr.22: 1. Zadní kryt 2. Držadlo 3. Koš na trávu
4. Koš na trávu vyprázdněte.

ÚDRŽBA

VAROVÁNÍ: Před uskladněním, přenášením či prováděním kontroly či údržby stroje se vždy ujistěte, zda jsou ze stroje vyjmuty všechny akumulátory.

VAROVÁNÍ: Při provádění kontroly či údržby používejte ochranné rukavice.

VAROVÁNÍ: Při kontrole nebo údržbě sekačky vždy noste ochranné brýle nebo bezpečnostní brýle s postranními kryty.

POZOR: Nikdy nepoužívejte benzín, benzen, ředidlo, alkohol či podobné prostředky. Mohlo by tak dojít ke změnám barvy, deformacím či vzniku prasklin.

K zachování BEZPEČNOSTI a SPOLEHLIVOSTI výrobku musí být opravy a veškerá další údržba či seřizování prováděny autorizovanými nebo továrními servisními středisky společnosti Makita s využitím náhradních dílů Makita.

Údržba

1. Vyměňte všechny akumulátory a následně zavřete kryt akumulátoru.
2. Umístěte stroj na bok. Vyčistěte zbytky trávy nahromaděné na spodní straně těla stroje.
3. Lijte vodu směrem ke spodní části stroje, k níž jsou upevněny nože rozrývače.
► Obr.23

POZOR: Stroj nemýjte vodou pod tlakem.

4. Zkontrolujte správné dotažení všech matic, šroubů, vrutů atd.
5. Zkontrolujte pohyblivé díly, zda nejsou poškozené, rozbité či opotřebované. Poškozené nebo chybějící díly je nutné opravit nebo vyměnit.
6. Stroj uskladněte na bezpečné místo mimo dosah dětí.

Přenášení stroje

UPOZORNĚNÍ: Před přenášením stroje se ujistěte, že jsou vyjmuty všechny akumulátory.

Při přenášení stroje je třeba, aby střední držadlo a spodní přidržovací část v přední části stroje přidržovaly dvě osoby, jak je znázorněno na obrázku.
► Obr.24: 1. Střední držadlo 2. Spodní přidržovací část

Skladování

Stroj skladujte pod střechem na chladném, suchém a uzamykatelném místě. Neskladujte stroj na místech, kde může teplota dosáhnout nebo překročit 40 °C.

1. Vyměňte všechny akumulátory.
2. Povolte matice na obou stranách spodního držadla a poté složte horní a střední držadlo.
► Obr.25: 1. Matice pro utahování prsty

POZOR: Při sklápění držadla si počínejte opatrně, abyste neskřípli kabely.

3. Povolte křídlové matice na obou stranách horního držadla.
► Obr.26: 1. Matice pro utahování prsty
4. Sklopte horní držadlo, jak je znázorněno na obrázku.
► Obr.27

POZOR: Při sklápění držadla si počínejte opatrně, abyste neskřípli kabely.

5. Podle obrázku umístěte koš na trávu.
► Obr.28: 1. Koš na trávu

Demontáž a montáž nožů rozrývače

VAROVÁNÍ: Nože rozrývače dohrají ještě několik sekund po uvolnění spínací páčky. Neprovádějte žádné úkony, dokud se nože zcela nezastaví.

VAROVÁNÍ: Při demontáži či montáži nožů rozrývače vždy vyjměte všechny akumulátory. Jestliže všechny akumulátory nevyjmete, může dojít k vážnému zranění.

VAROVÁNÍ: Při manipulaci s noži rozrývače vždy používejte rukavice.

Pokyny pro výměnu svislého řezného nástroje

Pokud hroty nožů svislého řezného nástroje dosáhly rysky opotřebování, vyměňte svislý řezný nástroj za nový.
► Obr.29: 1. Ryska opotřebování

Demontáž nožů rozrývače

1. Položte stroj na bok tak, aby regulační knoflík směřoval k horní straně.
2. Povolte šrouby a poté vyjměte šroub a držák.
► Obr.30: 1. Šroub 2. Držák
3. Zvedněte nože rozrývače mírně nahoru a poté nože rozrývače vyjměte ze stroje.
► Obr.31: 1. Nože rozrývače

POZNÁMKA: Pokud je obtížné vyjmout nože rozrývače ze stroje, pomoci například plochého šroubováku mírně zvedněte nože rozrývače nahoru.

- Obr.32: 1. Plochý šroubovák

Instalace nožů rozrývače

VAROVÁNÍ: Při výměně nožů rozrývače vždy postupujte podle pokynů uvedených v této příručce.

VAROVÁNÍ: Pevným dotažením šroubů ve směru hodinových ručiček nože rozrývače zajistíte.

VAROVÁNÍ: Ujistěte se, že nože rozrývače a všechny upevňovací díly jsou správně namontovány a upevněny.

1. Umístěte jeden konec nožů rozrývače do otvoru na stroji a poté vložte druhý konec nožů do drážky na stroji, jak je znázorněno na obrázku.

► **Obr.33:** 1. Drážka 2. Otvor

POZNÁMKA: Při instalaci nožů rozrývače usnadňuje otáčení nožů rozrývače vkládání konce nožů do otvoru.

2. Připevněte držák a poté utáhněte šrouby.

► **Obr.34:** 1. Šroub 2. Držák

ŘEŠENÍ POTÍŽÍ

Před žádostí o opravu proveďte nejprve prohlídku sami. Pokud narazíte na problém, který není popsán v návodu, nepokoušejte se stroj demontovat. Požádejte o pomoc některé z autorizovaných servisních středisek Makita, kde k opravám vždy používají náhradní díly Makita.

Problém	Pravděpodobná příčina (porucha)	Náprava
Stroj se nespustí.	Není nasazen blok akumulátoru.	Nainstalujte nabitý akumulátor.
	Problém s akumulátorem (nízké napětí)	Nabijte akumulátor. Jestliže nabití nepomůže, vyměňte akumulátor.
Motor se po krátké době provozu zastaví.	Akumulátor není dostatečně nabitý.	Nabijte akumulátor. Jestliže nabití nepomůže, vyměňte akumulátor.
	Pracovní hloubka je příliš hluboká.	Nastavte pracovní hloubku mělčí.
	Stroj je ucpaný posečenou trávou.	Odstraňte ze stroje posečenou travu.
Motor nedosahuje maximálních otáček.	Akumulátor je nesprávně nasazen.	Nasaďte akumulátor podle popisu v této příručce.
	Poklesl výkon akumulátoru.	Nabijte akumulátor. Jestliže nabití nepomůže, vyměňte akumulátor.
	Systém pohonu nepracuje správně.	Předejte zařízení k opravě v místním autorizovaném servisním středisku.
Nože rozrývače se neotáčejí: ⇒ zařízení ihned vypněte!	V nožích rozrývače je zaseknutý cizí předmět, např. větev.	Odstraňte cizorodý předmět.
	Systém pohonu nepracuje správně.	Předejte zařízení k opravě v místním autorizovaném servisním středisku.
Neobvyklé vibrace: ⇒ zařízení ihned vypněte!	Nože rozrývače jsou nevyvážené, nadměrně nebo nerovnoměrně opotřebované.	Vyměňte nože rozrývače.

VOLITELNÉ PŘÍSLUŠENSTVÍ

UPOZORNĚNÍ: Se strojem Makita popsaným v tomto návodu doporučujeme používat následující příslušenství a nástavce. Při použití jiného příslušenství či nástavců může hrozit nebezpečí zranění osob. Příslušenství lze používat pouze pro stanovené účely.

Potřebujete-li bližší informace ohledně tohoto příslušenství, obraťte se na místní servisní středisko společnosti Makita.

- Nože rozrývače
- Originální akumulátor a nabíječka Makita

POZNÁMKA: Některé položky seznamu mohou být k produktu přibaleny jako standardní příslušenství. Přibalené příslušenství se může v různých zemích lišit.

ТЕХНІЧНІ ХАРАКТЕРИСТИКИ

Модель:	UV001G	
Робоча ширина	380 мм	
Швидкість у режимі холостого ходу	3 200 хв ⁻¹	
Змінний ніж для скарифікації, номер деталі	Вертикальний різак	1913J5-0
	Ніж для прибирання сухої трави	1913J7-6
Розміри (Д × Ш × В)	під час роботи	Д: від 1 020 мм до 1 240 мм Ш: 680 мм В: від 915 мм до 1 155 мм
	у положенні для зберігання (без корзини для трави)	550 мм × 680 мм × 640 мм
Номінальна напруга	від 36 до 40 В пост. струму макс	
Маса нетто	18,7 – 23,8 кг	
Ступінь захисту	IPX4	

- Оскільки наша програма наукових досліджень і розробок триває безперервно, наведені тут технічні характеристики можуть бути змінені без попередження.
- У різних країнах технічні характеристики можуть бути різними.
- Вага може відрізнятись залежно від допоміжного обладнання, наприклад касети з акумулятором. Найлегші та найважчі комплекти, відповідно до стандарту ЕРТА (Європейська асоціація виробників електроінструменту) від січня 01/2014 року, представлено в таблиці.

Застосовна касета з акумулятором і зарядний пристрій

Касета з акумулятором	BL4020 / BL4025* / BL4040* / BL4050F* / BL4080F* *: рекомендований акумулятор
Зарядний пристрій	DC40RA / DC40RB / DC40RC

- Деякі касети з акумулятором і зарядні пристрої, які вказано вище, можуть бути недоступними залежно від вашого регіону або місця перебування.

⚠ ПОПЕРЕДЖЕННЯ: Використовуйте лише касети з акумулятором і зарядні пристрої, зазначені вище. Використання будь-яких інших касет з акумулятором і зарядних пристроїв може призвести до травми й/або пожежі.

⚠ ПОПЕРЕДЖЕННЯ: Не використовуйте із цією машиною дротове джерело електроживлення, наприклад адаптер акумулятора або портативний блок живлення. Кабель цього джерела електроживлення може перешкодити роботі й стати причиною травми.

Символи

Далі наведено символи, які можуть застосовуватися для позначення обладнання. Перед користуванням переконайтеся, що ви розумієте їхнє значення.



Будьте особливо уважні та обережні!



Читайте посібник з експлуатації.



Небезпечно! Пам'ятайте, що предмети можуть відскочити.



Відстань між пристроєм і сторонніми особами повинна становити не менше 15 м.



Попередження. Перед технічним обслуговуванням необхідно від'єднати акумулятор.



У жодному разі не наближайте руки та ноги до ножа для скарифікації під пристроєм. Після вимкнення пристрою ніж для скарифікації продовжує обертатися.



Тільки для країн ЄС

Через наявність в обладнанні небезпечних компонентів відходи електричного та електронного обладнання, акумулятори та батареї можуть негативно впливати на навколишнє середовище та здоров'я людини. Не викидайте електричні та електронні прилади або батареї разом з побутовими відходами!

Відповідно до директиви ЄС стосовно відходів електричного та електронного обладнання, акумуляторів, батарей та відходів акумуляторів і батарей, а також відповідно до її адаптації до національного законодавства, відходи електричного обладнання, батареї та акумулятори слід зберігати окремо й доставляти на пункт роздільного збору комунальних відходів, який працює з дотриманням правил охорони навколишнього середовища.

Це позначено символом у вигляді перекресленого сміттового контейнера з колесами, нанесеним на обладнання.



Гарантований рівень звукової потужності відповідно до Директиви ЄС щодо шумів поза приміщеннями.



Рівень звукової потужності відповідно до Регламенту Австралії (Новий Південний Уельс) з контролю за шумом

Призначення

Пристрій призначений для видалення сухої трави та моху з газонів або підрізання коренів газонних рослин для розпушування ґрунту.

Шум

Рівень шуму за шкалою А в типовому виконанні, визначений відповідно до стандарту EN62841-4-7: Вимірний рівень звукової потужності (L_{WA}): 86 дБ (А) Гарантований рівень звукової потужності (L_{WA}): 89 дБ (А) Рівень звукового тиску (L_{pA}): 74 дБ (А) Невизначеність рівня звукового тиску (K): 3 дБ (А)

ПРИМІТКА: Заявлене значення шуму було виміряно відповідно до стандартних методів тестування й може використовуватися для порівняння одного інструмента з іншим.

ПРИМІТКА: Заявлене значення шуму може також використовуватися для попереднього оцінювання впливу.

▲ ПОПЕРЕДЖЕННЯ: Користуйтеся засобами захисту органів слуху.

▲ ПОПЕРЕДЖЕННЯ: Залежно від умов використання рівень шуму під час фактичної роботи електроінструмента може відрізнятися від заявленого значення вібрації; особливо сильно на це впливає тип деталей, що оброблюється.

▲ ПОПЕРЕДЖЕННЯ: Забезпечте належні запобіжні заходи для захисту оператора, що відповідатимуть умовам використання інструмента (слід брати до уваги всі складові робочого циклу, як-от час, коли інструмент вимкнено та коли він починає працювати на холостому ході під час запуску).

Вібрація

Загальна величина вібрації (векторна сума трьох напрямків) визначена згідно з EN62841-4-7:

Вібрація (a_h): 2,5 m/c^2 або менше

Похибка (K): 1,5 m/c^2

ПРИМІТКА: Заявлене загальне значення вібрації було виміряно відповідно до стандартних методів тестування й може використовуватися для порівняння одного інструмента з іншим.

ПРИМІТКА: Заявлене загальне значення вібрації може також використовуватися для попереднього оцінювання впливу.

▲ ПОПЕРЕДЖЕННЯ: Залежно від умов використання вібрація під час фактичної роботи електроінструмента може відрізнятися від заявленого значення вібрації; особливо сильно на це впливає тип деталей, що оброблюється.

▲ ПОПЕРЕДЖЕННЯ: Забезпечте належні запобіжні заходи для захисту оператора, що відповідатимуть умовам використання інструмента (слід брати до уваги всі складові робочого циклу, як-от час, коли інструмент вимкнено та коли він починає працювати на холостому ході під час запуску).

Декларації відповідності

Тільки для країн Європи

Декларації відповідності наведено в Додатку А цієї інструкції з експлуатації.

ПОПЕРЕДЖЕННЯ ПРО ДОТРИМАННЯ ТЕХНІКИ БЕЗПЕКИ

Загальні застереження щодо техніки безпеки при роботі з електроінструментами

▲ ПОПЕРЕДЖЕННЯ Уважно ознайомтеся з усіма попередженнями, інструкціями, рисунками й технічними характеристиками, які стосуються цього електроінструмента. Невиконання наведених далі інструкцій може призвести до ураження електричним струмом, пожежі й (або) тяжких травм.

Збережіть усі інструкції з техніки безпеки та експлуатації на майбутнє.

Термін «електроінструмент», зазначений у інструкції з техніки безпеки, стосується електроінструмента, який функціонує від електромережі (електроінструмент з кабелем живлення), або електроінструмента з живленням від батареї (безпроводний електроінструмент).

Правила техніки безпеки при користуванні скарифікатором і аератором для газону

1. **Заборононо використовувати пристрій за несприятливих погодних умов, особливо коли є ризик виникнення грозового розряду.** Це правило дає змогу зменшити ризик ураження блискавкою.
2. **Перевірте, чи немає диких тварин у зоні, де буде використовуватись обладнання.** Під час роботи пристрій може травмувати тварин.
3. **Ретельно перевірте зону, де буде використано пристрій, і приберіть із неї каміння, гілки, дроти, кістки й інші сторонні предмети.** Предмети, що відскакують, можуть спричинити травмування.
4. **Перед використанням пристрою завжди оглядайте різці та весь вузол на знос і пошкодження.** Зношені чи пошкоджені деталі підвищують ризик травмування.
5. **Регулярно через невеликі проміжки часу перевіряйте травозбірник на наявність ознак зношення або пошкодження.** Зношений чи пошкоджений травозбірник може підвищити ризик травмування.
6. **Щитки мають бути на місці.** Щитки мають бути в робочому стані й змонтовані належним чином. Щитки, які не тримаються міцно, пошкоджені чи не функціонують належним чином, можуть призвести до травмування.
7. **Не допускайте засмічення впускних отворів для повітря системи охолодження.** Засмічення впускних отворів для повітря може призвести до перегрівання й займання.
8. **Під час роботи з обладнанням завжди надягайте захисне взуття з підшвами, які не ковзають.** Заборонено працювати з пристроєм босоніж або у відкритих сандалях. Це правило дає змогу зменшити ризик травмування стоп унаслідок контакту з різцями, що рухаються.
9. **Перед використанням пристрою обов'язково надягайте довгі штани.** Оголення частин тіла збільшує ризик травмування предметами, які відскакують від газонокосарки.
10. **Не використовуйте пристрій на вологій траві.** Пересувайтеся повільно, не переходьте на біг. Це правило зменшує ризик зісковзування та падіння, які можуть призвести до травмування.
11. **Не використовуйте обладнання на дуже крутих схилах.** Це правило зменшує ризик втрати керування, зісковзування та падіння, що можуть спричинити травмування.
12. **Працюючи на схилах, завжди займайте стійке положення, рухайтесь поперек схилу, а не вгору чи вниз, будьте надзвичайно обережні, якщо змінюєте напрямку.** Це правило зменшує ризик втрати керування, зісковзування та падіння, що може спричинити травмування.
13. **Будьте надзвичайно обережні, повертаючи або пересуваючи пристрій до себе.** Завжди зважайте на те, що відбувається навколо. Це дасть змогу уникнути спотикання.
14. **Тримайте пристрій тільки за спеціальні ізольовані поверхні, оскільки різці можуть зачепити приховану електропроводку.** Торкання різцями дроту під напругою може призвести до передавання напруги до оголених металевих частин пристрою та до ураження оператора електричним струмом.
15. **Не торкайтеся різців й інших потенційно небезпечних рухомих деталей, поки вони рухаються.** Це дасть змогу знизити ризик травмування рухомими деталями.
16. **Перед видаленням застряглих обрізків або щипанням пристрою переконайтеся, що всі вимикачі живлення вимкнені, а блок акумулятора від'єднаний.** Випадкове ввімкнення пристрою може призвести до тяжкого травмування.
17. **Якщо пристрій потрібно нахилити та перенести через ділянку, де не росте трава, або з однієї робочої ділянки на іншу, обов'язково зупиняйте ніж для скарифікації.**
18. **Не нахильте пристрій під час увімкнення.**

ЗБЕРІГАЙТЕ ЦІ ВКАЗІВКИ.

▲ПОПЕРЕДЖЕННЯ: НІКОЛИ НЕ втрачайте пильності та не розслабляйтеся під час користування виробом (що можливо при частому користуванні); обов'язково строго дотримуйтеся відповідних правил безпеки.

НЕНАЛЕЖНЕ ВИКОРИСТАННЯ або недотримання правил техніки безпеки, викладених у цій інструкції з експлуатації, може призвести до серйозних травм.

ВАЖЛИВІ ІНСТРУКЦІЇ З ТЕХНІКИ БЕЗПЕКИ

▲ПОПЕРЕДЖЕННЯ: Прочитайте усі застереження стосовно техніки безпеки та всі інструкції. Недотримання попереджень та інструкцій може призвести до ураження електричним струмом, до виникнення пожежі та/або до отримання серйозних травм.

Збережіть усі інструкції з техніки безпеки та експлуатації на майбутнє.

Інструктаж

1. **Уважно прочитайте інструкції з експлуатації.** Ознайомтеся з усіма засобами керування, а також із правилами належної експлуатації пристрою.
2. **Не дозволяйте користуватися пристроєм дітям і особам, не ознайомленим із цією інструкцією.** Місцеві норми можуть накладати обмеження на вік користувача.
3. **Ніколи не працюйте з обладнанням, коли поблизу є інші люди, особливо діти, або домашні тварини.**

4. Пам'ятайте, що оператор або користувач несе відповідальність за нещасні випадки та створення ситуацій, небезпечних для людей та їхнього майна.
5. Не дозволяйте дітям гратися з пристроєм.
6. Фізичний стан: у жодному разі не використовуйте пристрій, перебуваючи під впливом наркотичних речовин, алкоголю або будь-яких медичних препаратів.
7. Якщо ніж для скарифікації натрапить на будь-який сторонній предмет, це може призвести до травмування. Щоразу перед використанням пристрою уважно оглядайте газон і прибирайте з нього всі сторонні предмети.
8. Огляньте газон на наявність ям, колій, вибоїн, каменів або інших прихованих об'єктів. Через нерівності поверхні ви можете підсковзнутися й упасти. Висока трава може приховувати перешкоди.

Підготовка

1. Перед використанням пристрою обов'язково взувайте міцне взуття та вдягайте довгі штани. Заборонено працювати з пристроєм босоніж або у відкритих сандалях. Не рекомендовано вдягати прикраси, занадто вільний одяг або одяг, який має звисаючі мотузки чи шнурки. Вони можуть потрапити в частини пристрою, що рухаються.
2. Перед початком експлуатації завжди оглядайте пристрій на наявність пошкоджених, відсутніх або неправильно встановлених кожухів чи екранів.
3. Перед початком роботи переконайтесь у відсутності сторонніх осіб на робочій ділянці. Зупиніть пристрій, якщо хтось наблизиться до місця роботи.
4. Завжди користуйтеся захисними окулярами, щоб захистити очі від травмування під час роботи з електроінструментами. Захисні окуляри мають відповідати стандарту ANSI Z87.1 у США, EN 166 в Європі або AS/NZS 1336 в Австралії / Новій Зеландії. В Австралії / Новій Зеландії законодавство вимагає користуватися також щитком для захисту обличчя.

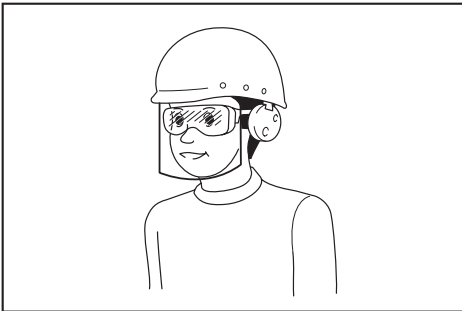

Роботодавець відповідає за те, щоб оператори інструментів та інші особи, які знаходяться безпосередньо в робочій зоні, примусово користувалися відповідним захисним устаткуванням.

5. Перед початком роботи ретельно перевірте ріжуче полотно або болти, що використовуються для його фіксації, на наявність тріщин або пошкоджень. У разі виявлення тріщин або пошкоджень негайно замініть ріжуче полотно або болти.
6. Щоб уникнути пошкодження пристрою або травмування, перед початком роботи приберіть із робочої зони сторонні предмети, як-от каміння, дроти, пляшки, кістки або великі гілки.

Робота

1. Використовуючи виріб, не тягніться занадто далеко. Завжди зберігайте рівновагу. Працюючи на схилах, обов'язково займайте стійке положення. Пересувайтесь повільно, не переходьте на біг.
2. Зупиніть пристрій, вимкніть його та переконайтесь, що всі рухомі частини повністю зупинилися:
 - коли ви залишаєте пристрій без нагляду;
 - перед видаленням засмічення або прочищенням трубки;
 - перед перевіркою, очищенням пристрою або проведенням робіт на ньому;
 - якщо пристрій натрапив на сторонній предмет. Огляньте пристрій на відсутність пошкоджень і виконайте необхідний ремонт, перш ніж знову використовувати пристрій;
 - у разі незвичної вібрації в пристрої.
3. Заборонено використовувати пристрій із пошкодженими захисними кожухами чи екранами або без встановлених захисних пристроїв, як-от корзини для трави.
4. Не використовуйте пристрій за поганих погодних умов, особливо коли є ризик виникнення грозового розряду.
5. Перед використанням пристрою завжди вдягайте засіб для захисту очей і міцні черевики.
6. Користуйтеся пристроєм тільки у світлий час доби або за достатнього штучного освітлення.
7. Обережно ввімкніть пристрій згідно з наведеними інструкціями, тримаючи ноги подалі від ножа для скарифікації.
8. Будьте обережні, щоб не травмувати ноги або руки ножем для скарифікації.
9. Завжди стежте за тим, щоб вентиляційні отвори не забивалися сміттям.
10. На схилах пересувайте пристрій поперек них, а не вгору та вниз. Будьте надзвичайно обережні, коли змінюєте напрямок руху на схилах. Не використовуйте пристрій на дуже крутих схилах.
11. Будьте надзвичайно обережні, повертаючи або пересуваючи пристрій до себе.

12. Зупиніть ніж, якщо потрібно нахилити пристрій і перенести його через ділянку, де не росте трава, або з однієї робочої ділянки на іншу.
 13. Під час запуску двигуна не нахиляйте пристрій; виняток становлять випадки, коли для запуску двигуна пристрій необхідно нахилити. Проте навіть у цьому разі не нахиляйте його більше, ніж це необхідно, і підіймайте лише його частину, розташовану з протилежного від вас боку. Обидві руки мають перебувати в робочому положенні, коли ви опускаєте пристрій на землю.
 14. Не наближайте руки та ноги до частин, що обертаються. Тримайтеся на відстані від випускного отвору.
 15. Заборонено транспортувати пристрій у ввімкненому стані.
 16. Не використовуйте пристрій на вологій траві.
 17. Обов'язково міцно тримайте ручку.
 18. Піднімаючи пристрій або тримаючи його, не торкайтеся відкритого ножа для скарифікації або ріжучої кромки.
 19. Тримайте ноги та руки подалі від ножа для скарифікації, що обертається. Обережно! Ніж продовжує рух за інерцією після вимкнення пристрою.
 20. Негайно припиніть роботу, якщо помітите будь-які відхилення. Вимкніть пристрій. Після цього огляньте пристрій.
 21. Не намагайтеся відрегулювати робочу глибину під час роботи пристрою.
 22. Відпустіть пусковий важіль і дочекайтеся зупинки ріжучого полотна, перш ніж перетинати дорогу, тротуар, проїзну частину або ділянку, укриту гравієм. Крім того, вимкніть пристрій, якщо потрібно залишити його без нагляду, нахилитися, щоб підняти або прибрати сторонні предмети з дороги, а також у разі виникнення будь-якої ситуації, яка може відволікти вас від роботи.
 23. Якщо пристрій натрапить на сторонній предмет, виконайте такі дії:
 - зупиніть пристрій, відпустіть пусковий важіль і дочекайтеся повної зупинки ножа для скарифікації;
 - вийміть касету з акумулятором;
 - ретельно огляньте пристрій на наявність пошкоджень;
 - у разі виявлення будь-яких пошкоджень ножа для скарифікації замініть його. Усуньте всі пошкодження, перш ніж продовжувати використання пристрою.
 24. Якщо спостерігається незвична вібрація пристрою (потрібна негайна перевірка):
 - огляньте інструмент на наявність пошкоджень;
 - замініть або відремонтуйте пошкоджені частини;
 - перевірте на наявність незакріплених деталей та затягніть їх.
 25. Не тягніть пристрій назад без необхідності. За необхідності відвести пристрій від забору або іншої аналогічної перешкоди дивіться вниз і назад, перш ніж починати рух, а також під час руху назад.
 26. Вимкніть двигун і зачекайте, доки ніж для скарифікації повністю не зупиниться, перш ніж зняти травозбірник. Пам'ятайте, що ніж продовжує обертатися після вимкнення.
 27. У разі використання інструмента на вологих або слизьких ділянках, зокрема на схилах, будьте уважні, щоб не втратити рівновагу.
 28. Заборонено занурювати інструмент у калюжі.
 29. Під час роботи з машиною стежте за тим, щоб не допустити контакту з трубопроводом або проводами.
- Технічне обслуговування й зберігання**
1. Щоб гарантувати безпечну роботу, замінійте зношені або пошкоджені деталі. Використовуйте тільки оригінальні запасні частини та приладдя.
 2. Регулярно оглядайте пристрій і виконуйте його технічне обслуговування.
 3. Якщо пристрій не використовується, зберігайте його в недоступному для дітей місці.
 4. Щоб гарантувати безпечну роботу інструмента, перевіряйте надійність затягування всіх гайок, болтів та гвинтів.
 5. Регулярно через невеликі проміжки часу перевіряйте корзину для трави на наявність ознак зношення або пошкодження. Зберігати інструмент необхідно з порожньою корзиною для трави. Щоб гарантувати безпечно використання інструмента, замініть зношену корзину для трави новою оригінальною запасною корзиною.
 6. Використовуйте тільки оригінальні ножі для скарифікації, зазначені в цьому посібнику.
 7. Під час налаштування пристрою стежте за тим, щоб пальці не потрапили між ножем для скарифікації, що обертається, і нерухомими частинами пристрою.
 8. Регулярно через невеликі проміжки часу перевіряйте, чи надійно затягнуто болт кріплення ріжучого полотна.
 9. Перш ніж ставити пристрій на зберігання, дайте йому охолонути.
 10. Під час обслуговування ножа для скарифікації пам'ятайте, що він може рухатися, навіть якщо пристрій відключено від джерела живлення.
 11. Не знімайте запобіжні механізми й не вносьте зміни в їхню конструкцію. Регулярно перевіряйте правильність їхньої роботи. Не робіть ніяких дій, які можуть вплинути на функціонування запобіжного механізму або можуть знизити ступінь захисту, який забезпечується запобіжним механізмом.
 12. Заборонено залишати інструмент під дощем без нагляду.
 13. Зберігайте інструмент у місці, захищеному від прямих сонячних променів і дощу, де він не піддаватиметься впливу високої температури або вологи.

Використання та обслуговування акумуляторних інструментів

1. **Перезаряджайте акумулятор лише за допомогою зарядного пристрою, вказаного виробником.** Зарядний пристрій, який підходить для одного типу акумуляторів, може призвести до пожежі при використанні з акумулятором іншого типу.
2. **Використовуйте електроінструменти лише з акумуляторами того типу, який призначений саме для цих електроінструментів.** Використання акумуляторів інших типів може призвести до отримання травм і виникнення пожежі.
3. **Коли акумулятор не використовується, тримайте його подалі від таких металевих предметів, як скріпки, монети, ключі, цвяхи, шурупи тощо, які можуть замикнути клеми акумулятора.** Замикання клем акумулятора може призвести до отримання опіків або до пожежі.
4. **За неналежних умов зберігання з акумулятора може витікати рідина, контакту з якою слід уникати.** У разі випадкового потрапляння рідини на тіло відповідну частину тіла слід промити водою. Якщо рідина потрапила в очі, їх слід промити водою, після чого необхідно звернутися до лікаря. Рідина, що витікає з акумулятора, може спричинити подразнення або опіки.
5. **Не користуйтеся акумуляторним блоком або пристроєм, які було змінено чи пошкоджено.** Експлуатація акумуляторів, які було змінено чи пошкоджено, може бути небезпечною й спричинити пожежу, вибух або травму.
6. **Не піддавайте акумулятор або інструмент впливу вогню чи надмірної температури.** Вплив вогню або температури вище 130° C може спричинити вибух.
7. **Дотримуйтеся усіх вказівок із заряджання й не заряджайте акумуляторний блок або пристрій за температури, що виходить за межі зазначеного в інструкції діапазону.** Неправильне заряджання або заряджання при температурі поза межами вказаного діапазону може призвести до пошкодження акумулятора й підвищити ризик займання.

Електробезпека й техніка безпеки під час роботи з акумулятором

1. **Не спалюйте акумулятори.** Акумулятор може вибухнути. Ознайомтеся з місцевими законами, які можуть містити спеціальні інструкції щодо утилізації відходів.
2. **Не відкривайте й не деформуйте акумулятори.** Електроліт є їдкою речовиною, тому в разі контакту зі шкірою або очима може завдати травму. У разі проколювання він може бути токсичним.
3. **Не заряджайте акумулятор під дощем або в місцях із підвищеною вологістю.**
4. **Перезаряджайте акумулятор тільки в приміщенні.**
5. **Не торкайтеся зарядного пристрою, а також штекера й контактів зарядного пристрою вологими руками.**

6. **Заборонено замінити акумулятор під дощем.**
7. **Не допускайте потрапляння рідини на контакти акумулятора й не занурюйте акумулятор у рідину.** Заборонено залишати акумулятор під дощем, а також заряджати, використовувати або зберігати його в місці з підвищеною вологістю. Якщо контакти намокнуть або якщо всередину акумулятора потрапить рідина, може статися коротке замикання, що може призвести до перегріву, займання або вибуху.
8. **Після виймання акумулятора з інструмента або зарядного пристрою обов'язково встановіть кришку відсіку для акумулятора й зберігайте її в сухому місці.**
9. **Заборонено замінити акумулятор вологими руками.**
10. **Уникайте небезпечних робочих умов. Не користуйтеся пристроєм у вологих або мокрих місцях і не допускайте його перебування під дощем.** У випадку потрапляння води в пристрій підвищується ризик ураження електричним струмом.
11. **У разі потрапляння води на касету з акумулятором злийте воду з касети й витріть її сухою ганчіркою.** Перед використанням касети з акумулятором дайте їй повністю висохнути в сухому місці.

Обслуговування

1. **Ремонт електроінструмента повинен здійснювати лише кваліфікований майстер з використанням лише стандартних деталей.** Це забезпечить підтримання електроінструмента в належному стані.
2. **Забороняється ремонтувати пошкоджені акумулятори.** Ремонт акумуляторів має виконувати тільки виробник або вповноважений постачальник послуг.

ЗБЕРІГАЙТЕ ЦІ ВКАЗІВКИ.

▲ПОПЕРЕДЖЕННЯ: НИКОЛИ НЕ втрачайте пильності та не розслабляйтеся під час користування виробом (що можливо при частому користуванні); обов'язково строго дотримуйтеся відповідних правил безпеки.

НЕНАЛЕЖНЕ ВИКОРИСТАННЯ або недотримання правил техніки безпеки, викладених у цій інструкції з експлуатації, може призвести до серйозних травм.

Важливі інструкції з безпеки для касети з акумулятором

1. **Перед тим як користуватися касетою з акумулятором, слід прочитати всі інструкції та застережні знаки щодо (1) зарядного пристрою акумулятора, (2) акумулятора та (3) виробів, що працюють від акумулятора.**
2. **Не розбирайте касету з акумулятором і не змінюйте її конструкцію.** Це може призвести до пожежі, перегріву або вибуху.

3. Якщо період роботи дуже покоротшав, слід негайно припинити користування. Це може призвести до виникнення ризику перегріву, опіку та навіть вибуху.
4. У разі потрапляння електроліту в очі слід промити їх чистою водою та негайно звернутися до лікаря. Це може призвести до втрати зору.
5. Не закоротіть касету з акумулятором.
 - (1) Не слід торкатися клем будь-яким струмопровідним матеріалом.
 - (2) Не слід зберігати касету з акумулятором у ємності з іншими металевими предметами, такими як цвяхи, монети тощо.
 - (3) Не залишайте касету з акумулятором під дощем, запобігайте контакту з водою.

Коротке замикання може призвести до появи значного струму, перегріву, можливих опіків та навіть виходу з ладу.
6. Не слід зберігати й використовувати інструмент і касету з акумулятором у місцях, де температура може сягнути чи перевищити 50 °C (122 °F).
7. Не слід спалювати касету з акумулятором, навіть якщо вона була неодноразово пошкоджена або повністю спрацьована. Касета з акумулятором може вибухнути у вогні.
8. Заборонено забивати цвяхи в касету з акумулятором, різати, ламати, кидати, впускати касету з акумулятором або вдаряти її твердим предметом. Це може призвести до пожежі, перегріву або вибуху.
9. Не слід використовувати пошкоджений акумулятор.
10. Літій-іонні акумулятори, що містяться в інструменті, мають відповідати вимогам законів про небезпечні товари.

Під час транспортування за допомогою комерційних перевезень, наприклад із залученням третьої сторони та експедиторів, необхідно дотримуватись особливих вимог, вказаних на пакуванні й у маркуванні.

Під час підготування позиції до відправлення необхідно проконсультуватись зі спеціалістом з небезпечних матеріалів. Крім того, слід виконувати більш докладні національні настанови, якщо такі є.

Заклейте відкриті контакти стрічкою або заховайте їх і запакуйте акумулятор таким чином, щоб він не міг рухатися в пакуванні.
11. Для утилізації касети з акумулятором витягніть її з інструмента та утилізуйте безпечним способом. Дотримуйтеся норм місцевого законодавства щодо утилізації акумуляторів.
12. Використовуйте акумулятори лише з виробами, указаними компанією Makita. Установлення акумуляторів у невідповідні вироби може призвести до пожежі, надмірного нагрівання, вибуху чи витоку електроліту.
13. Якщо інструментом не користуватимуться протягом тривалого періоду часу, вийміть акумулятор з інструмента.
14. Під час і після використання касета з акумулятором може нагріватися, що може стати причиною опіків або низькотемпературних опіків. Будьте обережні під час поводження з гарячою касетою з акумулятором.
15. Не торкайтеся контактів інструмента відразу після використання, оскільки він може бути досить гарячим, щоб викликати опіки.
16. Не допускайте, щоб уламки, пил або земля прилипали до контактів, отворів і пазів на касеті з акумулятором. Це може призвести до перегріву, займання, вибуху та виходу з ладу інструмента або касети з акумулятором і спричинити опіки або травми.
17. Якщо інструмент не збережено на використання поблизу високовольтних ліній електропередач, не використовуйте касету з акумулятором поблизу високовольтних ліній електропередач. Це може призвести до несправності, поломки інструмента або касети з акумулятором.
18. Тримайте акумулятор у недоступному для дітей місці.

ЗБЕРІГАЙТЕ ЦІ ВКАЗІВКИ.

⚠ОБЕРЕЖНО: Використовуйте тільки акумулятори Makita. Використання акумуляторів, інших ніж оригінальні акумулятори Makita, або акумуляторів, конструкцію яких було змінено, може призвести до вибуху акумулятора і спричинити пожежу, травму або пошкодження. У зв'язку з цим також буде анульовано гарантію Makita на інструмент Makita і на зарядний пристрій.

Поради з забезпечення максимального строку експлуатації акумулятора

1. Касету з акумулятором слід заряджати до того, як він розрядиться повністю. Завжди слід зупиняти роботу інструмента та зарядити акумулятор, якщо ви помітили зменшення потужності інструмента.
2. Ніколи не слід заряджати повторно повністю заряджену касету з акумулятором. Перезарядження скорочує строк експлуатації акумулятора.
3. Заряджайте касету з акумулятором при кімнатній температурі 10°C - 40°C (50°F - 104°F). Перед тим як заряджати касету з акумулятором, слід зачекати, доки вона охолоне.
4. Коли касета з акумулятором не використовується, виймайте її з інструмента або зарядного пристрою.
5. Якщо касета з акумулятором не використовувалася тривалий час (понад шість місяців), її слід зарядити.

ЗБОРКА

▲ПОПЕРЕДЖЕННЯ: Перш ніж починати будь-які роботи з машиною, обов'язково виймайте всі касети з акумулятором. Якщо не вийняти всі касети з акумулятором, це може призвести до серйозних травм унаслідок випадкового запуску машини.

▲ПОПЕРЕДЖЕННЯ: Запускайте пристрій тільки в повністю зібраному стані. Використання пристрою в частково зібраному стані може спричинити тяжкі травми через випадковий пуск.

Встановлення ручок

УВАГА: Під час встановлення ручок будьте уважні, щоб не затиснути між ними шнур. Якщо шнур пошкоджено, пусковий важіль може не працювати.

1. Підніміть нижню ручку.
2. Сумістіть отвір на нижній ручці з отвором на середній ручці, потім вставте болт зсередини й затягніть гайку з накаткою на зовнішньому боці. Виконайте ту саму процедуру з іншого боку.
► **Рис.1:** 1. Середня ручка 2. Гайка з накаткою 3. Болт 4. Нижня ручка
3. Сумістіть отвір на середній ручці з отвором на верхній ручці, потім вставте болт зсередини й затягніть гайку з накаткою на зовнішньому боці. Виконайте ту саму процедуру з іншого боку.
► **Рис.2:** 1. Верхня ручка 2. Гайка з накаткою 3. Болт 4. Середня ручка

ПРИМІТКА: Переконайтеся, що шнур не затиснутий між ручкою та гайкою з накаткою.

► **Рис.3**

Установлення та зняття кошика для трави

Для встановлення кошика для трави виконайте зазначені далі дії.

1. Відчиніть задню кришку.
► **Рис.4:** 1. Задня кришка
2. Візьміться за ручку кошика для трави та встановіть його, вставивши стрижень кошика в пази на пристрої, як показано на рисунку.
► **Рис.5:** 1. Корзина для трави 2. Ручка 3. Стрижень

Щоб зняти кошик для трави, відкрийте задню кришку й витягніть кошик для трави, утримуючи ручку.

ОПИС РОБОТИ

▲ОБЕРЕЖНО: Перед регулюванням або перевіркою роботи пристрою вимикайте його й витягайте касети з акумулятором.

Застосування ножа для скарифікації

Вертикальний різак

Вертикальний різак видаляє з газону суху траву та мох і підрізає коріння газонних рослин у вертикальній площині. Вертикальний різак розпушує ґрунт і збільшує аерацію газону, що підвищує пропускання води до коріння й запобігає її накопиченню на поверхні.

► **Рис.6**

Ніж для прибирання сухої трави

Ніж для прибирання сухої трави видаляє з газону суху траву та мох, не обрізаючи коріння газонних рослин.

► **Рис.7**

Встановлення та зняття касети з акумулятором

▲ОБЕРЕЖНО: Обов'язково вимикайте обладнання перед встановленням або зняттям касети з акумулятором.

▲ОБЕРЕЖНО: Під час встановлення або зняття касети з акумулятором слід міцно тримати машину й касету з акумулятором. Якщо втримувати машину й касету з акумулятором недостатньо міцно, вони можуть вислизнути з рук, що може призвести до пошкодження машини й касети з акумулятором або спричинити травми.

▲ОБЕРЕЖНО: Перед використанням обов'язково заблокуйте кришку відсіку для акумулятора. Інакше бруд чи вода може спричинити пошкодження виробу або касети з акумулятором.

▲ОБЕРЕЖНО: Вставляйте касету з акумулятором до упору. Якщо цього не зробити, касета може випадково випасти з пристрою й завдати травми вам або людям, що перебувають поруч.

▲ОБЕРЕЖНО: Не встановлюйте касету з акумулятором із зусиллям. Якщо касета не вставляється легко, це означає, що її вставляють неправильно.

▲ОБЕРЕЖНО: Під час встановлення або зняття касети з акумулятором міцно тримайте кришку відсіку для акумулятора.

Встановлення касети з акумулятором

1. Потягніть блокувальний важіль угору й відкрийте кришку відсіку для акумулятора.
► **Рис.8:** 1. Кришка відсіку для акумулятора 2. Блокувальний важіль
2. Зіставте язичок на касеті з акумулятором із пазом на машині, а потім вставте касету до фіксації з клацанням.
► **Рис.9:** 1. Касета з акумулятором
3. Закрийте кришку відсіку для акумулятора та притисніть її до зачеплення з фіксуючим важелем.

Виймання касети з акумулятором

1. Потягніть блокувальний важіль угору й відкрийте кришку відсіку для акумулятора.
2. Витягніть касету з акумулятором із машини, водночас натискаючи кнопку на передній частині касети.
3. Закрийте кришку відсіку для акумулятора.

Система захисту машини й акумулятора

Машину оснащено системою захисту машини / акумулятора. Ця система автоматично вимикає живлення двигуна з метою подовження терміну служби машини й акумулятора. Машини автоматично зупиняються під час роботи, якщо машина або акумулятор перебувають у зазначених далі умовах.

Захист від перевантаження

Якщо через спосіб експлуатації акумулятор споживає аномально високий струм, машина автоматично вимкнеться, а індикатор живлення почне блимати зеленим. У такому випадку вимкніть машину та припиніть роботу, під час виконання якої сталося перевантаження машини. Щоб перезапустити машину, увімкніть її знову.

Захист від перегрівання

Якщо машина перегріється, вона автоматично вимкнеться, а індикатор живлення загориться червоним. У такому разі дайте машині й акумуляторам охолонути, перш ніж знову вмикати машину.

ПРИМІТКА: У разі перегрівання акумулятора індикатор живлення починає блимати червоним.

Захист від надмірного розрядження

Якщо ємності акумулятора недостатньо, машина зупиниться автоматично, а індикатор живлення почне блимати червоним. У такому разі вийміть із машини акумулятор і зарядіть касети з акумуляторами або замініть їх на повністю заряджені.

Захист від інших неполадок

Система захисту також забезпечує захист від інших неполадок, які можуть призвести до пошкодження машини, і забезпечує автоматичне припинення роботи машиною. У разі тимчасової зупинки або припинення роботи машини виконайте всі зазначені нижче дії для усунення причини зупинки.

1. Вимкніть і знову увімкніть машину, щоб перезапустити її.
2. Зарядіть акумулятор(-и) або замініть його(їх) зарядженим(-и).
3. Дайте машині й акумулятору(-ам) охолонути.

Якщо після відновлення вихідного стану системи захисту ситуація не зміниться, зверніться до місцевого сервісного центру Makita.

УВАГА: Якщо машина зупиняється з причини, не описаної вище, див. розділ про усунення несправностей.

Відображення залишкового заряду акумулятора

► Рис.10: 1. Індикатор акумулятора

За низького заряду акумулятора індикатор акумулятора починає блимати на відповідному боці акумулятора. У разі подальшого використання машина припиняє роботу, а індикатор акумулятора вмикається. У такому разі необхідно зарядити касету з акумулятором.











ПРИМІТКА: Якщо встановлено дві касети з акумулятором, першим використовуватиметься акумулятор, установлений зліва.

ПРИМІТКА: Якщо встановлено дві касети з акумулятором, машина автоматично перемкне акумулятор, коли поточний акумулятор, що використовується, розрядиться.

Відображення залишкового заряду акумулятора

Натисніть кнопку перевірки на касеті з акумулятором для відображення залишкового ресурсу акумулятора. Індикаторні лампи загоряться на кілька секунд.

► Рис.11: 1. Індикаторні лампи 2. Кнопка перевірки

Індикаторні лампи			Залишковий ресурс
 Горить	 Вимк.	 Блимає	
			від 75 до 100%
			від 50 до 75%
			від 25 до 50%
			від 0 до 25%
			Зарядіть акумулятор.
			Можливо, акумулятор вийшов з ладу.
			

ПРИМІТКА: Залежно від умов використання та температури оточуючого середовища показання можуть незначним чином відрізнятися від дійсного ресурсу.

ПРИМІТКА: Перша (дальня ліва) індикаторна лампа блимає під час роботи захисної системи акумулятора.

Вимикач живлення

▲ ПОПЕРЕДЖЕННЯ: Завжди вимикайте вимикач живлення, коли не використовуєте пристрій.

► **Рис.12:** 1. Індикатор живлення 2. Вимикач живлення

Щоб увімкнути інструмент, натисніть вимикач живлення. Індикатор живлення засвітиться зеленим. Щоб вимкнути інструмент, знову натисніть вимикач живлення.

ПРИМІТКА: Якщо індикатор живлення загориться червоним або почне блимати червоним або зеленим, див. розділ інструкції із системи захисту машини або акумулятора.

ПРИМІТКА: Цей пристрій оснащено функцією автоматичного вимкнення. Щоб запобігти ненавмисному запуску, вимикач живлення буде автоматично вимкнутися, якщо не тягнути за пусковий важіль протягом певного часу після ввімкнення вимикача живлення.

Дія вимикача

▲ ПОПЕРЕДЖЕННЯ: Перш ніж вставляти в інструмент касету з акумулятором, слід обов'язково переконатися в тому, що пусковий важіль спрацьовує належним чином і повертається у вихідне положення після відпускання.

Робота з машиною, вмикач якої не спрацьовує належним чином, може призвести до втрати контролю над машиною й отримання тяжких травм.

ПРИМІТКА: Навіть якщо пусковий важіль натиснуто, пристрій не запуститься, якщо не натиснуто пускову кнопку.

ПРИМІТКА: Якщо пристрій використовується на твердому ґрунті, він може не запуститися через перевантаження. У цьому випадку встановіть меншу робочу глибину.

Цю машину обладнано пусковою кнопкою. Якщо ви помітите щось незвичне в роботі пускової кнопки, негайно припиніть роботу й перевірте її в найближчому авторизованому сервісному центрі Makita.

1. Установіть касети з акумулятором і закрийте кришку відсіку для акумуляторів.
2. Натисніть вимикач живлення.

ПРИМІТКА: Якщо натиснути вимикач живлення, потягнувши пусковий важіль, індикатор живлення блиматиме зеленим. Відпустіть пусковий важіль, перш ніж натискати вимикач живлення.

3. Потягніть пусковий важіль до себе, утримуючи пускову кнопку. Щойно двигун запуститься, відпустіть пускову кнопку.

► **Рис.13:** 1. Пускова кнопка 2. Пусковий важіль

4. Щоб зупинити двигун, відпустіть пусковий важіль.

Регулювання робочої глибини

▲ ПОПЕРЕДЖЕННЯ: Регулюючи робочу глибину, у жодному разі не розташовуйте руку чи ногу під корпусом пристрою.

УВАГА: Під час транспортування пристрою обов'язково встановіть регулятор у крайнє ліве положення, щоб ніж для скарифікації не торкався землі.

УВАГА: Використовуючи ніж для прибирання сухої трави, не встановлюйте робочу глибину більше -4 мм. Якщо робоча глибина завелика, це може прискорити зношування ножа.

Щоб відрегулювати робочу глибину, вимкніть пристрій, після чого поверніть регулятор, одночасно натиснувши кнопку блокування у вимкненому положенні.

► **Рис.14:** 1. Регулятор 2. Кнопка блокування у вимкненому положенні

Робочу глибину можна регулювати в діапазоні від -12 мм до 5 мм.

Якщо повернути регулятор у крайнє ліве положення, робоча глибина стає найменшою (5 мм від землі). Якщо повернути регулятор у крайнє праве положення, робоча глибина стає найбільшою (-12 мм від землі). Якщо встановити регулятор у верхнє центральнє положення, значення робочої глибини буде 0.

У таблиці далі показано співвідношення між цифрою на рисунку та приблизною робочою глибиною.

► **Рис.15**

Цифра	Робоча глибина
(1)	5 мм
(2)	0 мм
(3)	-4 мм
(4)	-8 мм
(5)	-12 мм

ПРИМІТКА: Робочу глибину можна встановлювати з кроком в 1 мм.

ПРИМІТКА: Позначки робочої глибини слід використовувати лише для довідки. Залежно від стану газону або ґрунту фактична робоча глибина може дещо відрізнятись від заданого значення.

ПРИМІТКА: Випробуйте налаштування в менш помітному місці, щоб установити потрібну глибину.

ПРИМІТКА: Якщо повернути регулятор вправо і встановити його в нижнє положення, робоча глибина буде встановлена на -12 мм.

Якщо, коли регулятор установлений у нижнє положення, заданої робочої глибини неможливо досягти через такі умови, як стан газону чи зношеність ножа для скарифікації, можна встановити глибину на один крок більшу, повернувши регулятор вправо за межі нижнього положення.

► **Рис.16:** 1. Регулятор 2. Нижнє положення

Регулювання висоти рукоятки

Ручка має двоступеневе регулювання висоти.

1. Утримуючи середню ручку, поверніть регулятор на 90°, одночасно відтягуючи його для розблокування стопорного штифта. Виконайте ту саму процедуру з іншого боку.

► **Рис.17:** 1. Нижня ручка 2. Регулятор

ПРИМІТКА: Щоб легше було звільнити стопорний штифт під час витягування поворотної ручки-фіксатора, підтримуйте ручку.

2. Відрегулюйте висоту ручки, а потім поверніть регулятори з обох боків на 90°. Упевніться, що регулятори надійно зафіксовані.

► **Рис.18:** 1. Регулятор

Використання заднього викиду

Використання заднього викиду дає змогу скидати подрібнену траву на газон із заднього боку машини без збирання її в кошик для трави.

Під час використання на пристрої заднього викиду не забудьте зняти кошик для трави та закрити задню кришку.

Електронні функції

Цей пристрій обладнано вказаними далі електронними функціями.

- Електричне гальмо
Цей пристрій обладнано електричним гальмом. Якщо після відпускання важеля перемикача не відбувається швидкої зупинки ножа пристрою, зверніться до сервісного центру Makita для обслуговування.

РОБОТА

Робота з пристроєм

▲ПОПЕРЕДЖЕННЯ: Перед початком роботи з пристроєм приберіть палиці та каміння з робочої ділянки. Крім того, заздалегідь видаляйте із робочої ділянки бур'ян.

▲ПОПЕРЕДЖЕННЯ: Під час використання пристрою обов'язково користуйтеся захисними окулярами з боковими щитками.

▲ОБЕРЕЖНО: Якщо в корпусі пристрою накопичилася трава чи сторонні предмети, перш ніж видаляти їх, обов'язково вийміть касети з акумулятором і надягніть захисні рукавички.

УВАГА: Використовуйте цей пристрій лише на газонах. Не використовуйте цей пристрій для боротьби з бур'янами.

► **Рис.19**

УВАГА: Перед використанням пристрою обов'язково скосіть газон до висоти приблизно від 20 мм до 30 мм. Якщо газон зависокий, це може заважати роботі пристрою.

Під час роботи з пристроєм слід міцно тримати ручку обома руками. Рекомендована швидкість роботи становить приблизно від 5 до 8 метрів за 10 секунд.

► **Рис.20**

ПРИМІТКА: Якщо під час роботи на густому газоні виявиться, що результат незадовільний або знижується швидкість обертання двигуна, зменште швидкість роботи до рівня, нижчого за рекомендований у цьому посібнику, або збільште робочу глибину.

Використовуйте позначки на передній стороні як орієнтир для встановлення робочої ширини.

► **Рис.21:** 1. Робоча ширина 2. Позначка

Періодично перевіряйте кількість скошеної трави в кошику для трави. Спорожняйте кошик для трави до того, як він заповниться. Перед кожною періодичною перевіркою зупиняйте й вимикайте пристрій.

УВАГА: Використання пристрою з повним кошиком для трави перешкоджає плавному обертанню ножа для скарифікації та створює додаткове навантаження на двигун, що може призвести до поломки.

Спорожнення корзини для трави

▲ПОПЕРЕДЖЕННЯ: Щоб зменшити ризик нещасного випадку, регулярно оглядайте корзину для трави на наявність пошкоджень або зменшення міцності. За необхідності замініть корзину для трави.

1. Відпустіть пусковий важіль.
2. Вимкніть машину.
3. Відкрийте задню кришку й вийміть кошик для трави, тримаючи його за ручку.

► **Рис.22:** 1. Задня кришка 2. Ручка 3. Кошик для трави

4. Спорожніть корзину для трави.

ТЕХНІЧНЕ ОБСЛУГОВУВАННЯ

▲ПОПЕРЕДЖЕННЯ: Обов'язково виймайте з газонокосарки всі касети з акумулятором, перш ніж ставити машину на зберігання, переносити її або проводити ремонт або технічне обслуговування.

▲ПОПЕРЕДЖЕННЯ: Під час огляду або проведень технічного обслуговування одягайте рукавиці.

▲ПОПЕРЕДЖЕННЯ: Під час огляду або технічного обслуговування інструмента обов'язково користуйтеся захисними окулярами з боковими щитками.

УВАГА: Ніколи не використовуйте газолін, бензин, розріджувач, спирт та подібні речовини. Їх використання може призвести до зміни кольору, деформації або появи тріщин.

Для забезпечення БЕЗПЕКИ та НАДІЙНОСТІ продукції, її ремонт, а також роботи з обслуговування або регулювання повинні виконуватись уповноваженими або заводськими сервісними центрами Makita із використанням запчастин виробництва компанії Makita.

Технічне обслуговування

1. Вийміть усі касети з акумулятором і закрийте кришку відсіку для акумуляторів.
 2. Покладіть пристрій на бік. Видаліть обрізки трави з дна корпусу пристрою.
 3. Лийте воду на нижню частину пристрою, де кріпиться ніж для скарифікації.
- Рис.23

УВАГА: Не мийте інструмент струменем під тиском.

4. Перевірте, чи належним чином затягнуто всі гайки, болти, гвинти тощо.
5. Огляньте рухомі частини на наявність пошкодження, тріщин та зношення. Пошкоджені або відсутні деталі необхідно відремонтувати або замінити.
6. Зберігайте пристрій у безпечному та недоступному для дітей місці.

Перенесення пристрою

▲ОБЕРЕЖНО: Перш ніж переносити пристрій, упевніться, що всі касети з акумулятором вийнято.

Переносити пристрій потрібно вдвох, тримаючи його за середню ручку й передню нижню виїмку, як показано на рисунку.

► Рис.24: 1. Середня ручка 2. Нижня виїмка

Зберігання

Зберігайте пристрій у прохолодному сухому й замкненому приміщенні. Не слід зберігати пристрій у місцях, де температура може сягнути чи перевищити 40 °С.

1. Вийміть усі касети з акумулятором.
 2. Послабте гайки з накаткою з обох боків нижньої ручки, після чого складіть верхню та середню ручки.
- Рис.25: 1. Гайка з накаткою

УВАГА: Будьте обережні, щоб не затиснути шнури під час складання ручки.

3. Відпустіть гайки з накаткою з обох боків верхньої ручки.
- Рис.26: 1. Гайка з накаткою
4. Складіть верхню ручку, як показано на рисунку.
- Рис.27

УВАГА: Будьте обережні, щоб не затиснути шнури під час складання ручки.

5. Установіть кошик для трави, як показано на рисунку.
- Рис.28: 1. Кошик для трави

Знімання та встановлення ножа для скарифікації

▲ПОПЕРЕДЖЕННЯ: Після відпускання пускового важеля ніж для скарифікації продовжує рух за інерцією протягом кількох секунд. Заборонено розпочинати будь-які дії до повної зупинки ножа.

▲ПОПЕРЕДЖЕННЯ: Під час зняття або встановлення ножа для скарифікації обов'язково виймайте всі касети з акумулятором. Якщо не вийняти всі касети з акумулятором, це може призвести до тяжких травм.

▲ПОПЕРЕДЖЕННЯ: Під час роботи з ножем для скарифікації обов'язково одягайте рукавиці.

Інструкція із заміни вертикального різака

Якщо кінчики лез вертикального різака досягли лінії зносу, замініть вертикальний різак на новий.

► Рис.29: 1. Лінія зносу

Знімання ножа для скарифікації

1. Установіть пристрій на бік так, щоб регулятор опинився зверху.

2. Послабте болти й вийміть болт і скобу.

► Рис.30: 1. Болт 2. Скоба

3. Трохи підніміть ніж для скарифікації вгору, після чого зніміть його з пристрою.

► Рис.31: 1. Ніж для скарифікації

ПРИМІТКА: Якщо зняти ніж для скарифікації з пристрою важко, скористайтеся таким інструментом, як шліцьова викрутка, щоб трохи підняти його вгору.

► Рис.32: 1. Шліцьова викрутка

Установлення ножа для скарифікації

▲ ПОПЕРЕДЖЕННЯ: Під час установлення ножа для скарифікації обов'язково дотримуйтесь інструкцій, наведених у цьому посібнику.

▲ ПОПЕРЕДЖЕННЯ: Міцно затягніть болти за годинниковою стрілкою, щоб закріпити ніж для скарифікації.

▲ ПОПЕРЕДЖЕННЯ: Переконайтеся, що ніж для скарифікації й усі кріпильні деталі правильно встановлено й надійно затягнуто.

1. Помістіть один кінець ножа для скарифікації в отвір на пристрої, а інший кінець – у паз, як показано на рисунку.

► **Рис.33:** 1. Паз 2. Отвір

ПРИМІТКА: Під час установлення ножа для скарифікації обертання ножа полегшує вставлення його кінців у отвір.

2. Установіть скобу та затягніть болти.

► **Рис.34:** 1. Болт 2. Скоба

УСУНЕННЯ НЕСПРАВНОСТЕЙ

Перш ніж звертатися з приводу ремонту машини, проведіть її перевірку самостійно. У разі виявлення несправності, яка не пояснюється в цій інструкції з експлуатації, не намагайтеся розібрати обладнання. Натомість зверніться до авторизованих сервісних центрів Makita, у яких для ремонту використовуються тільки запасні частини виробництва компанії Makita.

Стан відхилення від норми	Можлива причина (несправність)	Спосіб виправлення
Пристрій не запускається.	Касета з акумулятором не встановлена.	Вставте заряджену касету з акумулятором.
	Проблема з акумулятором (знижена напруга)	Зарядіть касету з акумулятором. Якщо зарядження не призвело до бажаного результату, замініть касету з акумулятором.
Двигун перестає працювати після короткочасного використання.	Низький рівень заряду акумулятора.	Зарядіть касету з акумулятором. Якщо зарядження не призвело до бажаного результату, замініть касету з акумулятором.
	Робоча глибина зavelика.	Установіть меншу робочу глибину.
	Пристрій засмічений скошеною травою.	Видаліть траву з пристрою.
Двигун не досягає максимальної швидкості обертання.	Касету з акумулятором встановлено неправильно.	Встановіть касету з акумулятором, як описано в цьому посібнику.
	Заряд акумулятора зменшується.	Зарядіть касету з акумулятором. Якщо зарядження не призвело до бажаного результату, замініть касету з акумулятором.
	Система приводу працює неправильно.	Зверніться до місцевого авторизованого сервісного центру з приводу ремонту.
Ніж для скарифікації не обертається: ⇒ негайно зупиніть пристрій!	У ножі для скарифікації застряг сторонній предмет, наприклад гілка.	Приберіть сторонній предмет.
	Система приводу працює неправильно.	Зверніться до місцевого авторизованого сервісного центру з приводу ремонту.
Аномальна вібрація: ⇒ негайно зупиніть пристрій!	Ніж для скарифікації розбалансований, надмірно або нерівномірно зношений.	Замініть ніж для скарифікації.

ДОДАТКОВЕ ПРИЛАДДЯ

▲ ОБЕРЕЖНО: Це допоміжне приладдя й насадки рекомендовано використовувати з машиною Makita, зазначеною в цьому посібнику. Використання будь-якого іншого додаткового приладдя й насадок може призвести до травмування. Використовуйте додаткове приладдя й насадки лише за призначенням.

У разі необхідності отримати допомогу в більш детальному ознайомленні з оснащенням звертайтеся до місцевого сервісного центру Makita.

- Ніж для скарифікації
- Оригінальний акумулятор та зарядний пристрій Makita

ПРИМІТКА: Деякі елементи в списку можуть входити до комплекту поставки обладнання як стандартне приладдя. Вони можуть різнитися залежно від країни.

SPECIFICAȚII

Model:		UV01G
Lățime de lucru		380 mm
Turație în gol		3.200 min ⁻¹
Numărul piesei de schimb pentru pâzele scarificatorului	Lamă verticală	1913J5-0
	Pânze pentru paie	1913J7-6
Dimensiuni (L x l x H)	În timpul funcționării	L: Între 1.020 mm - 1.240 mm l: 680 mm H: Între 915 mm - 1.155 mm
	În timpul depozitării (fără coș pentru iarbă)	550 mm x 680 mm x 640 mm
Tensiune nominală		Max. 36 V - 40 V cc.
Greutate netă		18,7 - 23,8 kg
Grad de protecție		IPX4

- Datorită programului nostru continuu de cercetare și dezvoltare, specificațiile pot fi modificate fără o notificare prealabilă.
- Specificațiile pot varia în funcție de țară.
- Greutatea poate diferi în funcție de accesoriu(ii), inclusiv cartușul acumulatorului. În tabel se prezintă combinația cea mai ușoară și cea mai grea, conform Procedurii EPTA 01/2014.

Cartușul acumulatorului și încărcătorul aplicabile

Cartușul acumulatorului	BL4020 / BL4025* / BL4040* / BL4050F* / BL4080F* * : Acumulator recomandat
Încărcător	DC40RA / DC40RB / DC40RC

- Este posibil ca unele cartușe ale acumulatorilor și încărcătoare menționate mai sus să nu fie disponibile în funcție de regiunea dvs. de reședință.

⚠️ AVERTIZARE: Utilizați numai cartușele de acumulator și încărcătoarele enumerate mai sus. Utilizarea oricăror altor cartușe de acumulator și încărcătoare poate duce la rănire și/sau incendiu.

⚠️ AVERTIZARE: Nu utilizați o sursă de alimentare cu cablu, cum ar fi un adaptor pentru acumulator sau un bloc de alimentare portabil, cu această mașină. Cablul sursei de alimentare poate împiedica utilizarea și poate duce la vătămări corporale.

Simboluri

Mai jos sunt prezentate simbolurile care pot fi utilizate pentru echipament. Asigurați-vă că înțelegeți sensul acestora înainte de utilizare.

	Acordați atenție și grijă deosebită.
	Citiți manualul de utilizare.
	Pericol; țineți cont de obiectele care pot fi aruncate.
	Distanța dintre mașină și persoanele aflate în zonă trebuie să fie de cel puțin 15 m.
	Avertizare: deconectați acumulatorul înainte de a efectua lucrări de întreținere.
	Nu apropiați niciodată mâinile și picioarele de pâzele scarificatorului de sub mașină. Pânzele scarificatorului continuă să se rotească după oprirea mașinii.



Doar pentru țările din cadrul UE
Din cauza prezenței componentelor periculoase în echipament, deșeurile de echipamente electrice și electronice, acumulatorii și bateriile pot avea un efect negativ asupra mediului și sănătății umane.

Nu eliminați aparatele electrice și electronice sau bateriile împreună cu gunoii menajer!
În conformitate cu Directiva europeană privind deșeurile de echipamente electrice și electronice, acumulatorii, bateriile și deșeurile de acumulatori și baterii, precum și cu adaptarea sa în legislația națională, deșeurile de echipamente electrice, de baterii și de acumulatori trebuie depozitate separat și eliminate la un centru de colectare separat pentru deșeurile municipale, care respectă reglementările privind protecția mediului.

Acest lucru este indicat prin simbolul care reprezintă o pubeză cu roți barată cu o cruce, aplicat pe echipament.



Nivel de putere acustică garantat în conformitate cu Directiva UE privind zgomotul emis de echipamentele utilizate în exterior.



Nivel de putere acustică în conformitate cu Regulamentul NSW al Australiei privind atenuarea zgomotului

Destinația de utilizare

Mașina este destinată îndepărtării paielor și a mușchiiului de pe gazon sau tăierii rădăcinii ierbii pentru a afâna solul.

Zgomot

Nivelul de zgomot normal ponderat A determinat în conformitate cu EN62841-4-7:

Nivel de putere acustică măsurată (L_{WA}): 86 dB (A)

Nivel de putere acustică garantată (L_{WA}): 89 dB (A)

Nivel de presiune acustică (L_{pA}): 74 dB(A)

Marja de eroare a nivelului de presiune acustică (K): 3 dB(A)

NOTĂ: Valoarea (valorile) totală(e) a (ale) emisiilor de zgomot declarate a(u) fost măsurată(e) în conformitate cu o metodă de test standard și poate (pot) fi utilizată(e) pentru compararea unei unelte cu alta.

NOTĂ: Valoarea (valorile) totală(e) a (ale) emisiilor de zgomot declarate poate (pot) fi, de asemenea, utilizată(e) într-o evaluare preliminară a expunerii.

⚠️ AVERTIZARE: Purtați echipament de protecție pentru urechi.

⚠️ AVERTIZARE: Emisiile de zgomot în timpul utilizării efective a unelei electrice poate diferi de valoarea (valorile) nivelului declarat, în funcție de modul în care unealta este utilizată, în special ce fel de piesă este prelucrată.

⚠️ AVERTIZARE: Asigurați-vă că identificați măsurile de siguranță pentru a proteja operatorul, acestea fiind bazate pe o estimare a expunerii în condiții reale de utilizare (luând în considerare toate părțile ciclului de operare, precum timpii în care unealta a fost oprită, sau a funcționat în gol, pe lângă timpul de declanșare).

Vibrații

Valoarea totală a vibrațiilor (suma vectorilor tri-axiali) determinată conform EN62841-4-7:

Emisie de vibrații (a_h): 2,5 m/s² sau mai puțin

Marjă de eroare (K): 1,5 m/s²

NOTĂ: Valoarea (valorile) totală(e) a (ale) nivelului de vibrații declarat a (au) fost măsurată(e) în conformitate cu o metodă de test standard și poate (pot) fi utilizată(e) pentru compararea unei unelte cu alta.

NOTĂ: Valoarea (valorile) totală(e) a (ale) nivelului de vibrații declarat poate (pot) fi, de asemenea, utilizată(e) într-o evaluare preliminară a expunerii.

⚠️ AVERTIZARE: Nivelul de vibrații în timpul utilizării efective a unelei electrice poate diferi de valoarea (valorile) nivelului declarat, în funcție de modul în care unealta este utilizată, în special ce fel de piesă este prelucrată.

⚠️ AVERTIZARE: Asigurați-vă că identificați măsurile de siguranță pentru a proteja operatorul, acestea fiind bazate pe o estimare a expunerii în condiții reale de utilizare (luând în considerare toate părțile ciclului de operare, precum timpii în care unealta a fost oprită, sau a funcționat în gol, pe lângă timpul de declanșare).

Declarații de conformitate

Numai pentru țările europene

Declarațiile de conformitate sunt incluse ca Anexa A la acest manual de instrucțiuni.

AVERTIZĂRI DE SIGURANȚĂ

Avertismente generale de siguranță pentru mașinile electrice

⚠️ AVERTIZARE Citiți toate avertizările privind siguranța, instrucțiunile, ilustrațiile și specificațiile furnizate cu această mașină electrică. Nerespectarea integrală a instrucțiunilor de mai jos poate provoca electrocutări, incendii și/sau accidente grave.

Păstrați toate avertismentele și instrucțiunile pentru consultări ulterioare.

Termenul „mașină electrică” din avertizări se referă la mașinile dumneavoastră electrice acționate de la rețea (prin cablu) sau cu acumulator (fără cablu).

Avertizări de siguranță pentru scarificatorul de gazon și aeratorul de gazon

1. **Nu utilizați mașina în condiții de vreme nefavorabilă, în special când există riscul de descărcări electrice.** Astfel, reduceți riscul de a fi lovit de fulger.
2. **Inspectați cu atenție zona în care va fi utilizată mașina, pentru a verifica dacă sunt animale sălbatice.** Animalele sălbatice pot fi rănite de mașină în timpul funcționării.
3. **Inspectați cu atenție zona în care va fi utilizată mașina și îndepărtați toate pietrele, bețele, sărmele, oasele și alte obiecte străine.** Obiectele aruncate pot provoca vătămări corporale.
4. **Înainte de a folosi mașina, întotdeauna inspecționați vizual dinții și ansamblul de dinți, pentru ca acestea să nu fie uzate sau deteriorate.** Piesele uzate sau deteriorate cresc riscul de rănire.

5. **Verificați frecvent opritorul pentru iarbă, pentru a detecta semne de uzură sau deteriorare.** Un opritor pentru iarbă uzat sau deteriorat poate crește riscul de vătămare corporală.
6. **Păstrați apărătorile în poziție. Apărătorile trebuie să fie în stare de funcționare și să fie montate adecvat.** O apărătoare care este slăbită, deteriorată sau care nu funcționează corect poate cauza vătămări corporale.
7. **Curățați resturile din toate admisile aerului de răcire.** Admisile de aer blocate și resturile pot provoca supraîncălzirea sau riscul de incendiu.
8. **În timpul folosirii mașinii, întotdeauna purtați încălțăminte neaderentă de protecție. Nu utilizați mașina cu picioarele goale sau purtând sandale.** Astfel, reduceți posibilitatea de a vă răni picioarele la contactul cu dinții aflați în mișcare.
9. **În timpul utilizării mașinii, purtați întotdeauna pantaloni lungi.** Pielea expusă crește probabilitatea de rănire din cauza obiectelor aruncate.
10. **Evitați folosirea mașinii pe iarbă udă. Nu alergați niciodată.** Astfel, reduceți riscul de alunecare și cădere, ceea ce poate cauza vătămări corporale.
11. **Nu folosiți mașina pe pante excesiv de abrupte.** Acest lucru implică riscul de pierdere a controlului, alunecare și cădere, ceea ce poate cauza vătămări corporale.
12. **Atunci când lucrați pe pante, asigurați-vă întotdeauna că aveți un echilibru bun, că întotdeauna lucrați transversal pe pante, niciodată în sus sau în jos, și că accordați foarte mare atenție atunci când schimbați direcția.** Acest lucru implică riscul de pierdere a controlului, alunecare și cădere, ceea ce poate cauza vătămări corporale.
13. **Procedați cu maximă atenție atunci când vă deplasați cu spatele sau când trageți mașina spre dumneavoastră. Fiți atenți mereu la ceea ce se întâmplă în jur.** Astfel, reduceți riscul de împiedicare în timpul funcționării.
14. **Țineți mașina doar de suprafețele de prindere izolate, deoarece dinții pot intra în contact cu fire ascunse.** Contactul dinților cu un cablu aflat sub tensiune poate pune sub tensiune piesele metalice expuse ale mașinii, conducând la electrocutarea operatorului.
15. **Nu atingeți dinții și alte piese periculoase aflate în mișcare până nu s-au oprit.** Astfel, reduceți riscul de rănire din cauza pieselor aflate în mișcare.
16. **Atunci când îndepărtați materialul blocat în mașină sau efectuați operațiuni de curățare a acesteia, asigurați-vă că toate comutatoarele de alimentare sunt oprite și că grupurile de acumulatori sunt deconectate.** Pornirea neașteptată a mașinii poate provoca vătămări corporale grave.
17. **Asigurați-vă că fixați bine pânzele scarificatorului dacă mașina trebuie înclinată pentru transport atunci când traversați suprafețe fără iarbă și când transportați mașina la sau de la locul în care va fi utilizată.**
18. **Nu înclinați mașina în timp ce o porniți.**

PĂSTRAȚI ACESTE INSTRUCȚIUNI.

⚠️AVERTIZARE: NU permiteți comodității și familiarizării cu produsul (obținute prin utilizare repetată) să înlocuiască respectarea strictă a normelor de securitate pentru acest produs.

FOLOSIREA INCORECTĂ sau nerespectarea normelor de securitate din acest manual de instrucțiuni poate provoca vătămări corporale grave.

INSTRUCȚIUNI IMPORTANTE PRIVIND SIGURANȚA

⚠️AVERTIZARE: Citiți toate avertismentele de siguranță și toate instrucțiunile. Nerespectarea acestor avertismente și instrucțiuni poate avea ca rezultat electrocutarea, incendiul și/sau rănirea gravă.

Păstrați toate avertismentele și instrucțiunile pentru consultări ulterioare.

Instruire

1. **Citiți cu atenție instrucțiunile. Familiarizați-vă cu comenzile și cu utilizarea corectă a mașinii.**
2. **Nu permiteți niciodată copiilor sau persoanelor care nu și-au însușit aceste instrucțiuni să utilizeze mașina. Reglementările locale pot limita vârsta operatorului.**
3. **Nu folosiți niciodată mașina când în apropiere se află persoane, în special copii, sau animale de companie.**
4. **Amintiți-vă că operatorul sau utilizatorul este responsabil de accidentele sau situațiile periculoase antrenate de utilizarea mașinii, cauzate altor persoane sau bunurilor acestora.**
5. **Copiii trebuie supravegheați pentru a vă asigura că nu se joacă cu mașina.**
6. **Stare fizică – nu utilizați mașina atunci când vă aflați sub influența drogurilor, alcoolului sau a oricăror medicamente.**

Pregătire

1. **În timpul folosirii mașinii, purtați întotdeauna încălțăminte solidă și pantaloni lungi. Nu utilizați mașina cu picioarele goale sau purtând sandale. Evitați să purtați bijuterii sau articole de îmbrăcăminte largi sau cu cordoane sau șnururi care atârnă. Acestea ar putea fi prinse în piesele mobile.**
2. **Înainte de utilizare, verificați întotdeauna vizual mașina, pentru a vedea dacă apărătorile sau protecțiile sunt deteriorate, lipsesc sau sunt fixate necorespunzător.**
3. **Înainte de a folosi mașina, asigurați-vă că în zonă nu se află alte persoane. Oprțiți mașina dacă apare o persoană în zonă.**
4. **Purtați întotdeauna ochelari de protecție pentru a vă proteja ochii contra rănirii atunci când utilizați unelte electrice. Ochelarii trebuie să fie în conformitate cu ANSI Z87.1 în S.U.A., EN 166 în Europa sau AS/NZS 1336 în Australia/ Noua Zeelandă. În Australia/Noua Zeelandă se solicită în mod legal și purtarea unei măști obligatorii pentru a vă proteja fața.**

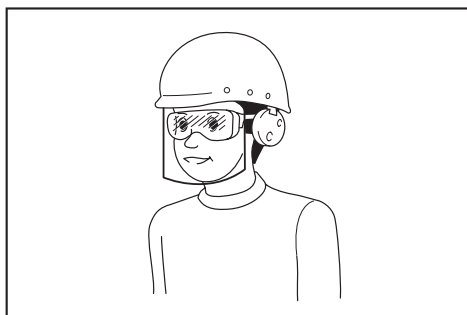

Întră în responsabilitatea angajatorului să impună utilizarea unor echipamente de protecție și siguranță adecvate de către utilizatorii mașinii și de către celelalte persoane din imediata apropiere a zonei de lucru.

5. Înainte de folosire, verificați atent dacă pânzele sau șuruburile pânzelor prezintă fisuri sau deteriorări. Înlocuiți imediat pânzele sau șuruburile pânzelor fisurate ori deteriorate.
6. Înlăturați corpurile străine, cum ar fi pietrele, sârmele, sticlele, oasele și bețele mari din zona de lucru înainte de a folosi mașina, pentru a preveni vătămările personale sau deteriorarea mașinii.
7. Obiectele lovite de pânzele scarificatorului pot cauza leziuni grave persoanelor. Gazonul trebuie întotdeauna examinat cu atenție și eliberat de orice obiecte înainte de fiecare operațiune.
8. Aveți grijă la gropi, șanțuri, denivelări, pietre sau alte obiecte ascunse. Terenul denivelat poate provoca alunecarea și accidente prin cădere. Iarba înaltă poate să ascundă obstacole.
9. **Purtați echipamentul personal de protecție. Purtați întotdeauna ochelari de protecție.** Echipamentele de protecție precum masca de protecție contra prafului, încălțăminte cu talpă antiderapantă, casca sau protecția pentru urechi utilizate pentru condiții corespunzătoare vor reduce riscul accidentărilor.

Operarea

1. Nu vă întindeți excesiv. Mențineți-vă permanent echilibrul. Asigurați-vă întotdeauna echilibrul atunci când vă deplasați pe suprafețe înclinate. Nu alergați niciodată.
2. **Opriti mașina, deconectați alimentarea mașinii și asigurați-vă că toate piesele aflate în mișcare s-au oprit complet:**
 - de fiecare dată când lăsați mașina nesupravegheată,
 - înainte de a elimina blocajele sau de a desfundă jgheabul,
 - înainte de a controla, de a curăța sau de a lucra cu mașina,
 - după ce ați lovit un obiect străin. Verificați mașina pentru a detecta eventuale deteriorări și efectuați reparațiile necesare înainte de a repune în funcțiune și a utiliza mașina:
 - de fiecare dată când mașina începe să vibreze anormal.
3. Nu operați niciodată mașina cu apărătorile sau protecțiile defecte sau fără dispozitivele de siguranță, cum ar fi coșul pentru iarbă, montate.

4. Evitați utilizarea mașinii în condiții de vreme nefavorabilă, în special când există riscul de descărcări electrice.
5. Purtați permanent ochelari de protecție și încălțăminte rezistentă în timpul operării mașinii.
6. Folosiți mașina doar la lumina zilei sau la o lumină artificială puternică.
7. Porniți mașina cu atenție conform instrucțiunilor, cu picioarele la distanță de pânzele scarificatorului.
8. Aveți grijă să nu vă răniți picioarele și mâinile cu pânzele scarificatorului.
9. Asigurați-vă întotdeauna că orificiile de ventilație nu conțin reziduuri.
10. Utilizați mașina de-a lungul pantei, niciodată în sus sau în jos. Acordați atenție maximă atunci când schimbați direcția pe suprafețele înclinate. Nu folosiți mașina pe pante excesiv de abrupte.
11. Procedați cu maximă atenție atunci când vă deplasați cu spatele sau când trageți mașina spre dumneavoastră.
12. Asigurați-vă că pânzele s-au oprit dacă mașina trebuie înclinată pentru transport atunci când traversați suprafețe fără iarbă și când transportați mașina la sau de la locul în care va fi utilizată.
13. Nu înclinați mașina atunci când porniți motorul, decât dacă mașina trebuie înclinată pentru a porni. În acest caz, nu o înclinați mai mult decât este strict necesar și ridicați numai partea care se află la distanță de operator. Aveți grijă întotdeauna ca ambele mâini să fie în poziția de operare înainte de a pune din nou mașina pe sol.
14. Nu apropiați mâinile sau picioarele și nu le țineți sub piesele rotative. Păstrați în permanență distanța față de orificiul de descărcare.
15. Nu transportați mașina în timp ce este în funcțiune.
16. Evitați folosirea mașinii pe iarba udă.
17. Țineți întotdeauna strâns mânerul.
18. Nu apucați pânzele sau muchiile de tăiere expuse ale scarificatorului atunci când ridicați sau țineți mașina.
19. Țineți mâinile și picioarele la distanță de pânzele scarificatorului care se rotesc. Atenție – Pânzele se rotesc după ce opriți mașina.
20. Întrerupeți imediat funcționarea dacă observați orice lucru neobișnuit. Opriți mașina. Apoi inspecțiți mașina.
21. Nu încercați niciodată să efectuați reglaje ale adâncimii de lucru în timp ce mașina funcționează.
22. Eliberați pârghia de comutare și așteptați să înceteze rotația pânzelor înainte de a traversa alei, cărări, drumuri și orice zone acoperite cu pietriș. De asemenea, opriți alimentarea mașinii dacă lăsați mașina nesupravegheată, dacă vă aplecați să ridicați sau să îndepărtați ceva din drum sau din orice alt motiv care v-ar putea distra atenția de la ceea ce faceți.

23. În cazul în care mașina lovește un obiect străin, urmați acești pași:
 - Opriiți mașina, eliberați pârghia de comutare și așteptați până când pânzele scarificatorului se opresc complet.
 - Scoateți cartușul acumulatorului.
 - Inspectați cu atenție mașina pentru a detecta eventuale deteriorări.
 - Înlocuiți pânzele scarificatorului dacă s-au deteriorat în vreun fel. Reparați orice defecțiuni înainte de a reporni și a continua folosirea mașinii.
24. Dacă mașina începe să vibreze anormal (verificați imediat)
 - inspectați pentru a detecta eventuale deteriorări,
 - înlocuiți sau reparați orice piese deteriorate,
 - verificați prezența și strângeți orice piese slăbite.
25. Nu trageți mașina în sens invers decât dacă este absolut necesar. Dacă trebuie să trageți mașina în sens invers pentru a reveni de lângă un gard sau alt obstacol similar, priviți în jos și în spate înaintea și în timpul deplasării cu spatele.
26. Opriiți motorul și așteptați până când pânzele scarificatorului se opresc complet înainte de a scoate opritorul pentru iarbă. Aveți grijă la pânze, care se rotește liber după oprire.
27. Dacă folosiți mașina pe terenuri noroioase, pe pante umede sau în locuri alunecoase, fiți atenți la păstrarea echilibrului.
28. Nu scufundați mașina în bălți de apă.
29. Atunci când mașina este în funcțiune, fiți atenți la conducte și la cabluri.

Întreținere și depozitare

1. Pentru siguranță, înlocuiți componentele uzate sau deteriorate. Utilizați doar piese de schimb și accesorii originale.
2. Verificați și întrețineți periodic mașina.
3. Dacă nu o utilizați, depozitați mașina într-un loc inaccessibil copiilor.
4. Mențineți piulițele, bolțurile și șuruburile strânse pentru a vă asigura că echipamentul este în bună stare de funcționare.
5. Verificați frecvent coșul pentru iarbă, pentru a detecta semne de uzură sau deteriorare. Pentru depozitare, asigurați-vă întotdeauna că ați golit coșul pentru iarbă. Înlocuiți un coș pentru iarbă uzat cu un nou coș de schimb din fabrică pentru siguranță.
6. Folosiți numai pânzele scarificatorului originale ale producătorului, specificate în acest manual.
7. Aveți grijă în timpul reglării mașinii pentru a preveni prinderea degetelor între pânzele scarificatorului în mișcare și piesele fixe ale mașinii.
8. Verificați la intervale frecvente dacă bolțul de montare al lamei este strâns corespunzător.
9. Lăsați întotdeauna mașina să se răcească înainte de a o depozita.
10. Când efectuați operațiuni de service asupra pânzelor scarificatorului, rețineți că, deși sursa de alimentare este oprită, pânzele se pot mișca în continuare.

11. Nu scoateți sau modificați niciodată dispozitivele de siguranță. Verificați periodic funcționarea corespunzătoare a acestora. Nu efectuați niciodată activități care ar putea modifica funcționarea recomandată a unui dispozitiv de siguranță sau ar putea reduce protecția furnizată de un dispozitiv de siguranță.
12. Nu lăsați mașina nesupravegheată afară, în ploaie.
13. Atunci când depozitați mașina, evitați expunerea directă a acesteia la lumina soarelui și la ploaie, și amplasați-o într-un loc în care nu se încălzește și nici nu se umezește.

Utilizarea și îngrijirea acumulatorului mașinii

1. Efectuați reincărcarea numai cu încărcătorul specificat de producător. Un încărcător adecvat pentru un anumit tip de acumulator poate prezenta risc de incendiu dacă este utilizat cu alt tip de acumulator.
 2. Folosiți mașinile electrice numai cu acumulatorii special destinați acestora. Utilizarea altor acumulatori poate prezenta risc de rănire și de incendiu.
 3. Când nu folosiți cartușul de acumulatori, țineți-l la distanță de obiecte metalice precum agrafe de birou, monede, chei, cuie, șuruburi sau alte obiecte metalice mici, ce pot constitui o legătură între cele două borne. Scurtcircuitarea bornelor acumulatorului poate provoca arsuri sau incendii.
 4. În condiții extreme, lichidul poate fi eliminat din acumulator; evitați contactul cu acesta. Dacă intrați în contact accidental, clătiți bine cu apă zona afectată. Dacă lichidul intră în contact cu ochii, consultați și un medic. Lichidul eliminat din acumulator poate provoca iritații sau arsuri.
 5. Nu utilizați un grup de acumulatori sau o mașină care este deteriorată ori modificată. Acumulatorii deteriorați sau modificați pot prezenta un comportament imprevizibil, ce poate cauza incendii, explozii sau pericol de rănire.
 6. Nu expuneți un acumulator sau o unealtă la foc sau la temperaturi excesive. Expunerea la foc sau la temperaturi mai mari de 130 °C poate cauza explozii.
 7. Urmați toate instrucțiunile de încărcare și nu încărcați grupul de acumulatori sau mașina la temperaturi care nu se încadrează în intervalul specificat în instrucțiuni. Încărcarea incorrectă sau la temperaturi care nu se încadrează în intervalul specificat poate cauza deteriorarea acumulatorului și creșterea riscului de incendiu.
- #### Siguranța electrică și a acumulatorului
1. Nu aruncați acumulatorul(ii) în foc. Elementul poate exploda. Consultați codurile locale pentru posibile instrucțiuni speciale privind eliminarea.
 2. Nu deschideți și nu dezmembrați acumulatorul(ii). Electroliul eliberat este coroziv și poate cauza afecțiuni ale pielii și ochilor. Acesta poate fi toxic dacă este înghițit.
 3. Nu încărcați bateria în ploaie sau în zone cu umezeală.
 4. Nu încărcați acumulatorul în exterior.

5. Nu manipulați încărcătorul, inclusiv fișa și bornele acestuia, cu mâinile ude.
6. Nu înlocuiți acumulatorul pe timp de ploaie.
7. Nu umeziți bornele acumulatorului cu lichid precum apă și nu scufundați acumulatorul în apă. Nu lăsați acumulatorul în ploaie și nu încărcăți, nu utilizați sau nu depozitați acumulatorul într-un loc umed sau ud. Dacă bornele se udă sau intră lichid în acumulator, acumulatorul poate fi scurtcircuitat și există riscul de supraîncălzire, ardere sau explozie.
8. După ce scoateți acumulatorul din mașină sau din încărcător, asigurați-vă că atașați capacul acumulatorului la acumulator și că îl depozitați într-un loc uscat.
9. Nu înlocuiți acumulatorul cu mâinile umede.
10. Evitați mediile periculoase. Nu utilizați mașina în locuri cu umezeală și nu o expuneți la ploaie. Dacă intră apă în mașină, crește riscul de electrocutare.
11. În cazul în care cartușul acumulatorului se udă, scurgeți apa din interior și uscați-l cu o pânză uscată. Lăsați cartușul acumulatorului să se usuce complet într-un loc uscat, înainte de utilizare.

Service

1. Mașina electrică trebuie să fie reparată de un expert, folosind piese identice de schimb. Astfel se mențin siguranța și fiabilitatea mașinii electrice.
2. Nu reparați niciodată acumuloarele avariate. Repararea acumuloarelor trebuie efectuată numai de către producător sau de furnizorii de service autorizați.

PĂSTRAȚI ACESTE INSTRUCȚIUNI.

⚠️ AVERTIZARE: NU permiteți comodității și familiarizării cu produsul (obținute prin utilizare repetată) să înlocuiască respectarea strictă a normelor de securitate pentru acest produs.

FOLOSIREA INCORECTĂ sau nerespectarea normelor de securitate din acest manual de instrucțiuni poate provoca vătămări corporale grave.

Instrucțiuni importante privind siguranța pentru cartușul acumulatorului

1. Înainte de a folosi cartușul acumulatorului, citiți toate instrucțiunile și atenționările de pe (1) încărcătorul acumulatorului, (2) acumulator și (3) produsul care folosește acumulatorul.
2. Nu dezasamblați și nu interveniți asupra cartușului acumulatorului. Acest lucru poate cauza incendii, căldură excesivă sau explozii.
3. Dacă timpul de funcționare s-a redus excesiv, întrerupeți imediat funcționarea. Aceasta poate prezenta risc de supraîncălzire, posibile arsuri și chiar explozie.
4. Dacă electrolitul pătrunde în ochi, clătiți bine ochii cu apă curată și consultați imediat un medic. Există risc de orbire.
5. Nu scurtcircuitați cartușul acumulatorului:
 - (1) Nu atingeți bornele cu niciun material conductor.
 - (2) Evitați depozitarea cartușului acumulatorului la un loc cu alte obiecte metalice cum ar fi cuie, monede etc.
 - (3) Nu expuneți cartușul acumulatorului la apă sau ploaie.
 Un scurtcircuit al acumulatorului poate provoca un flux puternic de curent electric, supraîncălzire, posibile arsuri și chiar defectarea mașinii.
6. Nu depozitați și nu utilizați mașina și cartușul acumulatorului în locuri în care temperatura poate atinge sau depăși 50 °C (122 °F).
7. Nu incinerati cartușul acumulatorului chiar dacă acesta este grav deteriorat sau complet uzat. Cartușul acumulatorului poate exploda în foc.
8. Nu introduceți cuie în cartușul acumulatorului, nu îl tăiați, striviți, aruncați sau scăpați și nu îl loviți cu un obiect dur. Astfel de acțiuni pot provoca incendii, căldură excesivă sau explozii.
9. Nu utilizați un acumulator deteriorat.
10. Acumulatorii Li-Ion încorporați se supun cerințelor Legislației privind substanțele periculoase. Pentru transporturi comerciale, efectuate de exemplu de către părți terțe, expeditori, trebuie respectate cerințele speciale de ambalare și etichetare. Pentru pregătirea articolului care urmează să fie expedit, este necesară consultarea unui expert în materiale periculoase. Vă rugăm să respectați, de asemenea, reglementările naționale, care pot fi mai detaliate. Izolați sau acoperiți contactele deschise și împachetați acumulatorul în așa fel încât să nu se poată mișca în ambalaj.
11. Atunci când eliminați la deșeurii cartușul acumulatorului, scoateți-l din mașină și eliminați-l într-un loc sigur. Respectați normele naționale privind eliminarea la deșeurii a acumulatorului.
12. Utilizați acumuloarele numai cu produsele specificate de Makita. Instalarea acumuloarelor în produse neconforme poate cauza incendii, căldură excesivă, explozii sau scurgeri de electrolit.
13. Dacă mașina nu este utilizată o perioadă lungă de timp, acumulatorul trebuie scos din acesta.
14. În timpul utilizării și după aceea, cartușul acumulatorului se poate încălzi, ceea ce poate cauza arsuri sau arsuri la temperaturi scăzute. Fiți atenți la manipularea cartușelor de acumulator atunci când sunt fierbinți.
15. Nu atingeți borna mașinii imediat după utilizare, întrucât se poate încălzi foarte tare și poate provoca arsuri.
16. Nu lăsați să pătrundă așchii, praf sau pământ în borne, în orificii și în canelurile cartușului acumulatorului. Acest lucru poate provoca încălzirea, aprinderea, explozia și defectarea mașinii sau a cartușului acumulatorului, cauzând arsuri sau vătămări corporale.

17. **Nu utilizați cartușul acumulatorului în apropierea liniilor electrice de înaltă tensiune, cu excepția cazului în care mașina suportă utilizarea în apropierea liniilor electrice de înaltă tensiune.** Acest lucru poate duce la funcționarea necorespunzătoare sau la defectarea mașinii sau a cartușului acumulatorului.

18. **Țineți acumulatorul la distanță de copii.**

PĂSTRAȚI ACESTE INSTRUCȚIUNI.

ATENȚIE: Folosiți numai acumulatori Makita originali. Acumulatorii Makita care nu sunt originali și acumulatorii care au suferit modificări se pot aprinde, provocând incendii, leziuni corporale și daune. De asemenea, anulează garanția oferită de Makita pentru unele și încărcătorul Makita.

Sfaturi pentru obținerea unei durate maxime de exploatare a acumulatorului

1. **Încărcați cartușul acumulatorului înainte de a se descărca complet. Întrerupeți întotdeauna funcționarea mașinii și încărcați cartușul acumulatorului când observați o scădere a puterii mașinii.**
2. **Nu reîncărcați niciodată un acumulator complet încărcat. Supraîncărcarea va scurta durata de exploatare a acumulatorului.**
3. **Încărcați cartușul acumulatorului la temperatura camerei, între 10 °C - 40 °C (50 °F - 104 °F). Lăsați un acumulator fierbinte să se răcească înainte de a-l încărca.**
4. **Atunci când nu utilizați cartușul acumulatorului, scoateți-l din mașină sau din încărcător.**
5. **Încărcați cartușul acumulatorului în cazul în care nu a fost utilizat pe o perioadă mai lungă (mai mult de șase luni).**

ASAMBLARE

AVERTIZARE: Asigurați-vă întotdeauna că ați scos cartușele acumulatorului înainte de a efectua orice acțiune asupra mașinii. Dacă nu scoateți cartușele acumulatorului, se pot produce vătămări corporale grave în urma pornirii accidentale.

AVERTIZARE: Nu porniți niciodată mașina dacă aceasta nu este complet asamblată.

Utilizarea mașinii care este asamblată numai parțial poate provoca accidentări grave cauzate de pornirea accidentală.

Montarea mânerului

NOTĂ: La montarea mânerelor, aveți grijă să nu prindeți cablul între mâner. Este posibil ca comutatorul să nu funcționeze dacă este deteriorat cablul.

1. Ridicați mânerul inferior.
2. Aliniați orificiul din mânerul inferior cu orificiul din mânerul din mijloc, apoi introduceți șurubul dinspre interior și strângeți piulița moletată dinspre exterior. Efectuați aceeași procedură și pe partea cealaltă.
► **Fig.1:** 1. Mâner din mijloc 2. Piulița moletată 3. Șurub 4. Mâner inferior

3. Aliniați orificiul din mânerul din mijloc cu orificiul din mânerul superior, apoi introduceți șurubul dinspre interior și strângeți piulița moletată dinspre exterior. Efectuați aceeași procedură și pe partea cealaltă.

► **Fig.2:** 1. Mâner superior 2. Piulița moletată 3. Șurub 4. Mâner din mijloc

NOTĂ: Asigurați-vă că cablul nu este prins între mâner și piulița moletată.

► **Fig.3**

Montarea sau demontarea coșului pentru iarbă

Pentru a monta coșul pentru iarbă, urmați pașii de mai jos.

1. Deschideți capacul posterior.

► **Fig.4:** 1. Capac posterior

2. Țineți de mânerul coșului pentru iarbă, apoi montați coșul pentru iarbă introducând tija coșului pentru iarbă în canalurile de pe mașină, după cum se arată în imagine.

► **Fig.5:** 1. Coș pentru iarbă 2. Mâner 3. Tija

Pentru a îndepărta coșul pentru iarbă, deschideți capacul din spate, apoi scoateți coșul pentru iarbă ținând de mâner.

DESCRIEREA FUNCȚIILOR

ATENȚIE: Asigurați-vă întotdeauna că mașina este oprită și că au fost scoase cartușele acumulatorului, înainte de a regla sau de a verifica funcționarea mașinii.

Aplicațiile pânzelor scarificatorului

Lamă verticală

Lama verticală îndepărtează pazele și mușchiul de pe gazon și taie rădăcinile ierbii pe verticală. Lama verticală afânează solul și îmbunătățește aerarea gazonului, permite apei să pătrundă la rădăcinile ierbii și împiedică apa să rămână la suprafață.

► **Fig.6**

Pânze pentru paie

Pânzele pentru paie îndepărtează pazele și mușchiul de pe gazon, fără a tăia rădăcinile ierbii.

► **Fig.7**

Instalarea sau scoaterea cartușului acumulatorului

ATENȚIE: Întotdeauna opriți mașina înainte de montarea sau demontarea cartușului acumulatorului.

ATENȚIE: Țineți ferm mașina și cartușul acumulatorului la instalarea sau scoaterea cartușului acumulatorului. În caz contrar, acestea vă pot aluneca din mâini, ceea ce poate conduce la defectarea mașinii și a cartușului acumulatorului, precum și la vătămări corporale.

ATENȚIE: Asigurați-vă că blocați capacul acumulatorului înainte de utilizare. În caz contrar, noroiul, murdăria sau apa pot cauza defectarea produsului sau a cartușului de acumulator.

ATENȚIE: Întotdeauna introduceți complet cartușul acumulatorului. În caz contrar, acesta poate cădea accidental din mașină, provocând rănirea dumneavoastră sau a persoanelor din jur.

ATENȚIE: Nu forțați cartușul acumulatorului la montare. Dacă acesta nu glisează ușor, înseamnă că a fost introdus incorect.

ATENȚIE: Țineți ferm capacul acumulatorului la instalarea sau la scoaterea cartușului acumulatorului.

Pentru montarea cartușului de acumulator:

1. Trageți în sus de pârghia de blocare și apoi deschideți capacul acumulatorului.
► **Fig.8:** 1. Capacul acumulatorului 2. Pârghie de blocare

2. Aliniați limba de pe cartușul acumulatorului cu orificiul mașinii, apoi glisați cartușul până când se fixează în poziție cu un clic.

► **Fig.9:** 1. Cartușul acumulatorului

3. Închideți capacul de acumulator și apăsați pe el până când se cuplează cu pârghia de blocare.

Pentru demontarea cartușului de acumulator:

1. Trageți în sus de pârghia de blocare și deschideți capacul acumulatorului.

2. Trageți cartușul acumulatorului din mașină în timp ce glisați butonul de pe partea frontală a cartușului.

3. Închideți capacul de acumulator.

Sistem de protecție mașină/acumulator

Mașina este prevăzută cu un sistem de protecție a mașinii/acumulatorului. Acest sistem întrerupe automat alimentarea motorului pentru a extinde durata de funcționare a mașinii și a acumulatorului. Mașina se va opri automat în timpul funcționării dacă mașina sau acumulatorul se află într-una dintre situațiile următoare:

Protecție la suprasarcină

Atunci când acumulatorul este utilizat într-un mod care cauzează un consum de curent neobișnuit de ridicat, mașina se va opri automat și indicatorul sursei de alimentare principale emite o lumină verde intermitentă. În această situație, opriți mașina și întrerupeți aplicația care a dus la suprasolicitarea mașinii. Apoi, reporniți mașina.

Protecție la supraîncălzire

Dacă utilajul se supraîncălzeste, utilajul se oprește automat și indicatorul sursei de alimentare principale emite o lumină roșie. În acest caz, lăsați mașina și acumulatorii să se răcească înainte de a o reporni.

NOTĂ: Atunci când acumulatorul se supraîncălzeste, indicatorul sursei de alimentare principale emite o lumină roșie intermitentă.

Protecție la supradescărcare

În cazul în care capacitatea acumulatorului nu este suficientă, mașina se oprește automat și indicatorul sursei de alimentare emite o lumină roșie intermitentă. În acest caz, scoateți acumulatorul din mașină și încărcați cartușele acumulatorului sau schimbați cartușele acumulatorului cu unele complet încărcate.

Măsuri de protecție împotriva altor cauze

Sistemul de protecție este, de asemenea, conceput pentru alte cauze care ar putea deteriora mașina și îi permite acestora să se oprească automat. Parcurgeți toți pașii următori pentru a elimina cauzele, atunci când mașina a fost oprită temporar sau a fost scoasă din funcțiune.

1. Opriți mașina, apoi porniți-o din nou pentru a relua.
2. Încărcați acumulatorul (acumulatorii) sau înlocuiți (înlocuiți-i) cu un acumulator (acumulatori) încărcat (încărcați).
3. Lăsați mașina și acumulatorul (acumulatorii) să se răcească.

Dacă nu se poate observa nicio îmbunătățire prin resetarea sistemului de protecție, contactați centrul local de service Makita.

NOTĂ: Dacă mașina se oprește dintr-o cauză diferită de cele prezentate mai sus, consultați secțiunea referitoare la depanare.

Indicarea capacității rămase a acumulatorului

► **Fig.10:** 1. Indicator acumulator

Când capacitatea rămasă a acumulatorului scade, indicatorul luminează intermitent pe partea corespunzătoare a acumulatorului. Dacă continuați să o utilizați, mașina se oprește și indicatorul acumulatorului se aprinde. În această situație, încărcați cartușul acumulatorului.

NOTĂ: Dacă sunt instalate două cartușe de acumulatori, mai întâi este utilizat acumulatorul instalat în partea stângă.

NOTĂ: Dacă sunt instalate două cartușe de acumulatori, mașina schimbă automat acumulatorul atunci când acumulatorul utilizat se descarcă.

Indicarea capacității rămase a acumulatorului

Apăsăți butonul de verificare de pe cartușul acumulatorului, astfel încât să se indice capacitățile rămase ale acumulatorului. Lămpile indicatorului vor lumina timp de câteva secunde.

► **Fig.11:** 1. Lămpi indicatoare 2. Buton de verificare

Lămpi indicatoare			Capacitate rămasă
Iluminat	Oprit	Iluminare intermitentă	
■	□	◐	Între 75% și 100%
■ ■ ■ ■			
■ ■ ■	□		Între 50% și 75%
■ ■	□ □		Între 25% și 50%
■	□ □ □		Între 0% și 25%
◐	□ □ □ □		Încărcați acumulatorul.
■ ■	□ □		Este posibil ca acumulatorul să fie defect.
□ □	■ ■	↑ ↓	

NOTĂ: În funcție de condițiile de utilizare și temperatura ambientală, indicația poate fi ușor diferită de capacitatea reală.

NOTĂ: Prima lampă indicatoare (extremitatea stângă) va lumina intermitent când sistemul de protecție a acumulatorului funcționează.

Înterupător de alimentare principal

AVERTIZARE: Opriti întotdeauna întrerupătorul de alimentare principal atunci când nu utilizați unealta.

► **Fig.12:** 1. Indicator alimentare principală
2. Întrerupător de alimentare principal

Pentru a porni mașina, apăsați întrerupătorul de alimentare principal. Indicatorul de alimentare principal emite o lumină verde. Pentru a opri mașina, apăsați din nou întrerupătorul de alimentare principal.

NOTĂ: Dacă indicatorul sursei de alimentare emite o lumină roșie sau o lumină roșie sau verde intermitentă, consultați instrucțiunile sistemului de protecție a mașinii/acumulatorului.

NOTĂ: Această mașină este dotată cu funcția de oprire automată. Pentru a evita pornirea neintenționată, întrerupătorul de alimentare principal se va închide automat dacă pârghia de comutare nu este trasă pentru o anumită perioadă de timp după pornirea acesteia.

Acționarea întrerupătorului

AVERTIZARE: Înainte de a instala cartușul acumulatorului, verificați întotdeauna dacă pârghia de comutare funcționează corect și revine în poziția inițială după ce este eliberată. Utilizarea mașinii cu un comutator care nu funcționează corect poate duce la pierderea controlului și la accidente grave.

NOTĂ: Mașina nu pornește fără a apăsa pe butonul de comutare chiar dacă pârghia de comutare este trasă.

NOTĂ: Mașina poate să nu pornească din cauza supra-solicitării când încercați să folosiți mașina pe un sol tare. În acest caz, setați o adâncime de lucru mai mică.

Această mașină este echipată cu buton comutator. Dacă observați ceva neobișnuit la butonul comutator, opriți imediat funcționarea și solicitați verificarea acestuia de către cel mai apropiat Centru de service autorizat Makita.

1. Montați cartușele acumulatorului și apoi închideți capacul acumulatorului.
2. Apăsăți întrerupătorul de alimentare principal.

NOTĂ: Indicatorul sursei de alimentare principale emite o lumină verde intermitentă dacă apăsați întrerupătorul de alimentare principal când trageți de pârghia de comutare. Eliberați pârghia de comutare înainte să apăsați întrerupătorul de alimentare principal.

3. Trageți pârghia de comutare înspre dumneavoastră ținând apăsat butonul comutator. Eliberați butonul comutator de îndată ce motorul începe să funcționeze.

► **Fig.13:** 1. Buton comutator 2. Levier de comutare

4. Eliberați pârghia de comutare pentru a opri motorul.

Reglarea lățimii de lucru

AVERTIZARE: Nu țineți niciodată mâna sau piciorul sub mașină atunci când reglați adâncimea de lucru.

NOTĂ: Când transportați mașina, asigurați-vă că poziționați rondela de reglare în extremitatea stângă, astfel încât pânzele scarificatorului să nu atingă solul.

NOTĂ: Când folosiți pânzele pentru paie, nu setați o adâncime de lucru mai mare de - 4 mm. Dacă adâncimea de lucru este prea mare, acest lucru poate accelera uzura pânzelor pentru paie.

Pentru a regla adâncimea de lucru, opriți mașina, apoi rotiți rondela de reglare în timp ce apăsați pe butonul de deblocare.

► **Fig.14:** 1. Rondelă de reglare 2. Buton de deblocare

Adâncimea de lucru poate fi reglată într-un interval cuprins între - 12 mm și 5 mm. Când rotiți rondela de reglare în poziția din extremitatea stângă, adâncimea de lucru devine cea mai mică (5 mm de la sol). Când rotiți rondela de reglare în poziția din extremitatea dreaptă, adâncimea de lucru devine cea mai mare (12 mm de la sol). Când poziționați rondela de reglare în partea centrală superioară, adâncimea de lucru devine 0.

Tabelul de mai jos indică raportul dintre numărul din figură și adâncimea de lucru aproximativă.

► **Fig.15**

Număr	Adâncimea de lucru
(1)	5 mm
(2)	0 mm
(3)	- 4 mm
(4)	- 8 mm
(5)	- 12 mm

NOTĂ: Adâncimea de lucru poate fi reglată în trepte de câte 1 mm.

NOTĂ: Figurile care ilustrează adâncimea de lucru se folosesc doar ca indicație orientativă. În funcție de iarbă sau de condițiile solului, adâncimea efectivă de lucru poate fi ușor diferită de adâncimea setată.

NOTĂ: Efectuați o operație de test într-un loc mai puțin vizibil, pentru a obține adâncimea dorită.

NOTĂ: Când rotiți rondela de reglare spre dreapta și o fixați la scala inferioară a mașinii, adâncimea de lucru este reglată la - 12 mm.

Dacă adâncimea de lucru reglată nu poate fi obținută când fixați rondela de reglare la scala inferioară a mașinii, în funcție de condiții, precum starea gazonului sau uzura pânzelor scarificatorului, puteți folosi mașina cu o setare cu o treaptă mai jos, rotind rondela de reglare către dreapta, dincolo de scala inferioară.

► **Fig.16:** 1. Rondelă de reglare 2. Scală inferioară

Reglarea înălțimii mânerului

Înălțimea mânerului poate fi reglată la două niveluri.

1. Țineți mânerul din mijloc, apoi rotiți butonul rotativ la 90°, în timp ce trageți butonul rotativ de pe mânerul inferior pentru a elibera știftul de blocare. Efectuați aceeași procedură și pe partea cealaltă.

► **Fig.17:** 1. Mâner inferior 2. Buton rotativ

NOTĂ: Sprijinirea mânerului facilitează eliberarea știftului de blocare atunci când trageți butonul rotativ.

2. Reglați înălțimea mânerului, apoi rotiți butonul rotativ de pe ambele părți la 90°. Asigurați-vă că butoanele rotative sunt bine fixate.

► **Fig.18:** 1. Buton rotativ

Utilizarea accesoriului pentru descărcare prin spate

Utilizarea accesoriului pentru descărcare prin spate vă permite să descărcați iarbă tăiată pe sol din partea din spate a mașinii fără a strânge iarbă tăiată în coșul pentru iarbă.

Atunci când folosiți mașina cu accesoriul pentru descărcare prin spate, asigurați-vă că scoateți coșul pentru iarbă și închideți capacul din spate.

Funcție electronică

Mașina este dotată cu următoarele funcții electronice.

- Frână electrică
Această mașină este echipată cu frână electrică. Dacă, în repetate rânduri, mașina nu oprește rapid pânzele scarificatorului după ce pârghia de comutare este eliberată, solicitați repararea acesteia la un centru de service autorizat Makita.

OPERAREA

Operarea mașinii

⚠️AVERTIZARE: Înainte de a folosi mașina, îndepărtați bețele și pietrele din zona de lucru. De asemenea, îndepărtați în prealabil eventualele buruieni din zona de lucru.

⚠️AVERTIZARE: Purtați întotdeauna ochelari de protecție speciali sau ochelari de protecție cu apărători laterale atunci când folosiți mașina.

⚠️ATENȚIE: Dacă iarbă tăiată sau un obiect străin se blochează în interiorul mașinii, asigurați-vă că scoateți cartușele acumulatorului și că purtați mănuși înainte de a îndepărta iarbă sau obiectul străin.

NOTĂ: Utilizați această mașină doar pe gazon. Nu folosiți această mașină pentru buruieni.

► **Fig.19**

NOTĂ: Înainte de a folosi mașina, asigurați-vă că tundeți iarbă la o înălțime de aproximativ 20 mm până la 30 mm. Dacă iarbă este prea înaltă, poate afecta funcționarea mașinii.

Țineți ferm mânerul cu ambele mâini când folosiți mașina. Viteza de lucru orientativă este de aproximativ 5 până la 8 metri în 10 secunde.

► **Fig.20**

NOTĂ: Atunci când lucrați pe un gazon cu iarbă deasă, dacă se constată că finisarea este precară după folosire sau dacă scade viteza motorului în timpul folosirii, setați viteza de lucru la o viteză mai mică decât cea recomandată în acest manual sau reduceți adâncimea de lucru.

Folosiți marcajele din partea frontală drept ghidaj pentru lățimea de lucru.

► **Fig.21:** 1. Lățime de lucru 2. Marcaj

Verificați periodic cantitatea de iarbă tăiată din coșul pentru iarbă. Golii coșul înainte de a se umple. Înaintea fiecărei verificări periodice, aveți grijă să oprii mașina și să deconectați alimentarea.

NOTĂ: Dacă folosiți mașina cu coșul pentru iarbă plin, pânzele scarificatorului nu se mai pot mișca ușor, iar motorul este suprasolicitat, ceea ce poate conduce la o defecțiune.

Golirea coșului pentru iarbă

⚠️ AVERTIZARE: Pentru a reduce riscul de accident, verificați regulat coșul pentru iarbă pentru a detecta eventuale defecțiuni sau rezistență slăbită. Înlocuiți coșul pentru iarbă dacă este necesar.

1. Eliberați pârghia de comutare.
2. Opriti mașina.
3. Deschideți capacul posterior și scoateți coșul pentru iarbă ținându-l de mâner.
▶ Fig.22: 1. Capac posterior 2. Mâner 3. Coș pentru iarbă
4. Goliți coșul pentru iarbă.

ÎNTREȚINERE

⚠️ AVERTIZARE: Aveți întotdeauna grijă să scoateți cartușele acumulatorului din mașină înainte de depozitarea ori transportarea acesteia, sau înainte de a încerca să efectuați o inspecție sau o activitate de întreținere.

⚠️ AVERTIZARE: Purtați mănuși atunci când efectuați o inspecție sau activitate de întreținere.

⚠️ AVERTIZARE: Purtați întotdeauna ochelari de protecție speciali sau ochelari de protecție cu aparatori laterale atunci când efectuați o inspecție sau o activitate de întreținere.

NOTĂ: Nu utilizați niciodată gazolină, benzină, diluant, alcool sau alte substanțe asemănătoare. În caz contrar, pot rezulta decolorări, deformări sau fisuri.

Pentru a menține SIGURANȚA și FIABILITATEA produsului, reparațiile și orice alte lucrări de întreținere sau reglare trebuie executate de centre de service Makita autorizate sau proprii, folosind întotdeauna piese de schimb Makita.

Întreținere

1. Scoateți toate cartușele acumulatorului și apoi închideți capacul acumulatorului.
2. Așezați mașina pe o parte. Curățați bucățile de iarbă tăiată care s-au acumulat pe partea de dedesubt a mașinii.
3. Turnați apă înspre partea de jos a mașinii, de care sunt atașate pânzele.
▶ Fig.23

NOTĂ: Nu spălați mașina cu jet de apă cu presiune ridicată.

4. Verificați dacă toate piulițele, bolțurile, șuruburile etc. sunt bine strânse.
5. Inspectați piesele mobile pentru a detecta eventuale deteriorări, rupturi și semne de uzură. Piesele deteriorate sau lipsă trebuie să fie reparate sau înlocuite.
6. Depozitați mașina într-un loc sigur, departe de accesul copiilor.

Transportarea mașinii

⚠️ ATENȚIE: Înainte de a transporta mașina, asigurați-vă că sunt scoase toate cartușele acumulatorului.

Când transportați mașina, două persoane trebuie să țină mânerul din mijloc și partea inferioară de susținere din fața mașinii, astfel cum se arată în imagine.

▶ Fig.24: 1. Mâner din mijloc 2. Partea inferioară de susținere

Depozitare

Depozitați mașina în interior, într-un loc uscat, răcoros și încluiat. Nu depozitați mașina în locuri în care temperatura poate atinge sau depăși 40 °C.

1. Scoateți toate cartușele acumulatorului.
2. Slăbiți piulițele moletate de pe ambele părți ale mânerului inferior și apoi pliați mânerul superior și mânerul din mijloc.

▶ Fig.25: 1. Piuliță moletată

NOTĂ: Aveți grijă să nu prindeți cablurile atunci când pliați mânerul.

3. Slăbiți piulițele moletate de pe ambele părți ale mânerului superior.

▶ Fig.26: 1. Piuliță moletată

4. Pliati mânerul superior după cum se arată în imagine.

▶ Fig.27

NOTĂ: Aveți grijă să nu prindeți cablurile atunci când pliați mânerul.

5. Depozitați coșul pentru iarbă astfel cum se arată în imagine.

▶ Fig.28: 1. Coș pentru iarbă

Demontarea sau montarea pânzelor scarificatorului

⚠️ AVERTIZARE: Pânzele scarificatorului își continuă mișcarea timp de câteva secunde după eliberarea pârghiei de comutare. Nu efectuați nicio operațiune până când pânzele nu se opresc complet.

⚠️ AVERTIZARE: Scoateți întotdeauna cartușele acumulatorului atunci când montați sau demontați pânzele scarificatorului. Dacă nu scoateți toate cartușele acumulatorului, puteți suferi leziuni corporale grave.

⚠️ AVERTIZARE: Purtați întotdeauna mănuși atunci când manipulați pânzele scarificatorului.

Ghid pentru înlocuirea lamei verticale

Dacă vârful lamei verticale a ajuns la liniile de uzură, înlocuiți lama verticală cu una nouă.

▶ Fig.29: 1. Linie de uzură

Scoaterea pânelor scarificatorului

1. Așezați mașina pe o parte, astfel încât rondela de reglare să ajungă pe partea de sus.
2. Slăbiți bolțurile, apoi scoateți bolțurile și consola.
► **Fig.30:** 1. Bolț 2. Consolă
3. Ridicați ușor pânzele scarificatorului, apoi scoateți pânzele scarificatorului din mașină.
► **Fig.31:** 1. Pânzele scarificatorului

NOTĂ: Dacă este dificil să scoateți pânzele scarificatorului din mașină, utilizați o unealtă precum șurubelnița cu cap crestat pentru a ridica ușor pânzele scarificatorului.

- **Fig.32:** 1. Șurubelniță cu cap crestat

Montarea pânelor scarificatorului

⚠️AVERTIZARE: Atunci când înlocuiți pânzele scarificatorului, respectați întotdeauna instrucțiunile din acest manual.

⚠️AVERTIZARE: Strângeți cu putere bolțurile spre dreapta pentru a fixa pânzele scarificatorului.

⚠️AVERTIZARE: Verificați dacă pânzele scarificatorului și toate componentele de fixare sunt montate corect și strânse bine.

1. Așezați un capăt al pânelor scarificatorului în orificiul de pe mașină, apoi așezați celălalt capăt al pânelor în canelura de pe mașină, după cum se arată în imagine.

- **Fig.33:** 1. Canelură 2. Orificiu

NOTĂ: Când montați pânzele scarificatorului, capătul pânelor este introdus mai ușor în orificiu dacă rotiți pânzele scarificatorului.

2. Atașați consola, apoi strângeți bolțurile.

- **Fig.34:** 1. Bolț 2. Consolă

DEPANARE

Înainte de a solicita reparații, efectuați mai întâi propria inspecție. Dacă detectați o problemă care nu este explicată în manual, nu încercați să dezasamblați mașina. În schimb, adresați-vă Centrelor de service autorizate Makita, utilizând întotdeauna piese de schimb Makita pentru reparații.

Stare de anomalitate	Cauză probabilă (defecțiune)	Remediu
Mașina nu pornește.	Cartușul acumulatorului nu este montat.	Montați cartușul acumulatorului încărcat.
	Problemă cu acumulatorul (tensiune scăzută)	Reîncărcați cartușul acumulatorului. Dacă reîncărcarea nu este eficientă, înlocuiți cartușul acumulatorului.
Motorul se oprește din funcționare după puțin timp.	Nivelul de încărcare al acumulatorului este redus.	Reîncărcați cartușul acumulatorului. Dacă reîncărcarea nu este eficientă, înlocuiți cartușul acumulatorului.
	Adâncimea de lucru este prea mare.	Micșorați adâncimea de lucru.
	Mașina s-a înfundat cu iarbă tăiată.	Îndepărtați iarba blocată în mașină.
Motorul nu atinge turația maximă (RPM).	Cartușul acumulatorului este instalat necorespunzător.	Montați cartușul de acumulator în modul descris în acest manual.
	Puterea acumulatorului se reduce.	Reîncărcați cartușul acumulatorului. Dacă reîncărcarea nu este eficientă, înlocuiți cartușul acumulatorului.
	Sistemul de acționare nu funcționează corect.	Solicitați centrului de service autorizat local efectuarea reparațiilor.
Pânzele scarificatorului nu se rotesc: ⇒ opriți imediat mașina!	În pânzele scarificatorului s-a blocat un obiect străin, de exemplu o creangă.	Îndepărtați obiectul străin.
	Sistemul de acționare nu funcționează corect.	Solicitați centrului de service autorizat local efectuarea reparațiilor.
Vibrații anormale: ⇒ opriți imediat mașina!	Pânzele scarificatorului sunt dezechilibrate sau uzate excesiv ori neuniform.	Înlocuiți pânzele scarificatorului.

ACCESORII OPȚIONALE

⚠️ ATENȚIE: Folosiți accesoriile sau piesele auxiliare recomandate pentru mașina dumneavoastră Makita în acest manual. Utilizarea altor accesorii sau piese auxiliare poate prezenta risc de accidentări. Utilizați accesoriile sau piesele auxiliare numai în scopul destinat.

Dacă aveți nevoie de asistență sau de mai multe detalii referitoare la aceste accesorii, adresați-vă centrului local de service Makita.

- Pânzele scarificatorului
- Acumulator și încărcător original Makita

NOTĂ: Unele articole din listă pot fi incluse ca accesorii standard în ambalajul produsului. Acestea pot diferi în funcție de țară.

TECHNISCHE DATEN

Modell:		UV001G
Arbeitsbreite		380 mm
Leerlaufdrehzahl		3.200 min ⁻¹
Teilenummer der Ersatz-Vertikutiermesser	Vertikalschneider	1913J5-0
	Rasenfilzmesser	1913J7-6
Abmessungen (L x B x H)	während des Betriebs	L: 1.020 mm bis 1.240 mm B: 680 mm H: 915 mm bis 1.155 mm
	bei Lagerung (ohne Graskorb)	550 mm x 680 mm x 640 mm
Nennspannung		36 V - 40 V Gleichstrom
Nettogewicht		18,7 - 23,8 kg
Schutzgrad		IPX4

- Wir behalten uns vor, Änderungen der technischen Daten im Zuge der Entwicklung und des technischen Fortschritts ohne vorherige Ankündigung vorzunehmen.
- Die technischen Daten können von Land zu Land unterschiedlich sein.
- Das Gewicht kann abhängig von dem Aufsatz (den Aufsätzen), einschließlich des Akkus, unterschiedlich sein. Die leichteste und die schwerste Kombination, gemäß dem EPTA-Verfahren 01/2014, sind in der Tabelle angegeben.

Zutreffende Akkus und Ladegeräte

Akku	BL4020 / BL4025* / BL4040* / BL4050F* / BL4080F* * : Empfohlener Akku
Ladegerät	DC40RA / DC40RB / DC40RC





- Einige der oben aufgelisteten Akkus und Ladegeräte sind je nach Ihrem Wohngebiet eventuell nicht erhältlich.

⚠️ WARNUNG: Verwenden Sie nur die oben aufgeführten Akkus und Ladegeräte. Bei Verwendung irgendwelcher anderer Akkus und Ladegeräte besteht Verletzungs- und/oder Brandgefahr.

⚠️ WARNUNG: Verwenden Sie keine verkabelte Stromversorgung, wie z. B. einen Akku-Adapter oder eine rückentragbare Akku-Bank, mit dieser Maschine. Anderenfalls kann das Kabel einer solchen Stromversorgung den Betrieb behindern und Personenschäden verursachen.

Symbole

Nachfolgend werden Symbole beschrieben, die für das Gerät verwendet werden können. Machen Sie sich unbedingt vor der Benutzung mit ihrer Bedeutung vertraut.

	Besondere Umsicht und Aufmerksamkeit erforderlich.
	Betriebsanleitung lesen.
	Gefahr durch herausgeschleuderte Objekte.
	Der Abstand zwischen der Maschine und Umstehenden sollte mindestens 15 m betragen.
	Warnung: Batterie vor Wartung abklemmen.



Halten Sie Ihre Hände und Füße niemals in die Nähe der Vertikutiermesser unter der Maschine. Die Vertikutiermesser drehen sich nach dem Ausschalten der Maschine noch weiter.



Nur für EU-Länder
Aufgrund des Vorhandenseins gefährlicher Komponenten in der Ausrüstung können Elektro- und Elektronik-Altgeräte, Akkumulatoren und Batterien sich negativ auf die Umwelt und die menschliche Gesundheit auswirken. Entsorgen Sie Elektro- und Elektronikgeräte oder Batterien nicht mit dem Hausmüll! In Übereinstimmung mit der Europäischen Richtlinie über Elektro- und Elektronik-Altgeräte, Akkumulatoren und Batterien, verbrauchte Akkumulatoren und Batterien sowie ihrer Anpassung an nationales Recht sollten Elektro-Altgeräte, Batterien und Akkumulatoren gemäß den Umweltschutzbestimmungen getrennt gelagert und zu einer getrennten Sammelstelle für Siedlungsabfälle geliefert werden. Dies wird durch das am Gerät angebrachte Symbol der durchgestrichenen Abfalltonne auf Rädern angezeigt.



Garantierter Schalleistungspegel gemäß der EU-Richtlinie über Außenlärm.



Schalleistungspegel gemäß der australischen NSW-Lärmschutzverordnung

Vorgesehene Verwendung

Die Maschine ist zum Entfernen von Rasenfz und Moos oder zum Schneiden von Rasenwurzeln zur Auflockerung des Bodens bestimmt.

Geräusch

Typischer A-bewerteter Geräuschpegel ermittelt gemäß EN62841-4-7:

Gemessener Schalleistungspegel (L_{WA}): 86 dB (A)

Garantierter Schalleistungspegel (L_{WA}): 89 dB (A)

Schalldruckpegel (L_{pA}): 74 dB (A)

Messunsicherheit für den Schalldruckpegel (K): 3 dB (A)

HINWEIS: Der (Die) angegebene(n) Schallemissionswert(e) wurde(n) im Einklang mit der Standardprüfmethode gemessen und kann (können) für den Vergleich zwischen Werkzeugen herangezogen werden.

HINWEIS: Der (Die) angegebene(n) Schallemissionswert(e) kann (können) auch für eine Vorbewertung des Gefährdungsgrads verwendet werden.

⚠️ WARNUNG: Einen Gehörschutz tragen.

⚠️ WARNUNG: Die Schallemission während der tatsächlichen Benutzung des Elektrowerkzeugs kann je nach der Benutzungsweise des Werkzeugs, und speziell je nach der Art des bearbeiteten Werkstücks, von dem (den) angegebenen Wert(en) abweichen.

⚠️ WARNUNG: Identifizieren Sie Sicherheitsmaßnahmen zum Schutz des Benutzers anhand einer Schätzung des Gefährdungsgrads unter den tatsächlichen Benutzungsbedingungen (unter Berücksichtigung aller Phasen des Arbeitszyklus, wie z. B. Ausschalt- und Leerlaufzeiten des Werkzeugs zusätzlich zur Betriebszeit).

Schwingungen

Schwingungsgesamtwert (Drei-Achsen-Vektorsumme) ermittelt gemäß EN62841-4-7:

Schwingungsemission (a_n): 2,5 m/s² oder weniger

Messunsicherheit (K): 1,5 m/s²

HINWEIS: Der (Die) angegebene(n) Vibrationsgesamtwert(e) wurde(n) im Einklang mit der Standardprüfmethode gemessen und kann (können) für den Vergleich zwischen Werkzeugen herangezogen werden.

HINWEIS: Der (Die) angegebene(n) Vibrationsgesamtwert(e) kann (können) auch für eine Vorbewertung des Gefährdungsgrads verwendet werden.

⚠️ WARNUNG: Die Vibrationsemission während der tatsächlichen Benutzung des Elektrowerkzeugs kann je nach der Benutzungsweise des Werkzeugs, und speziell je nach der Art des bearbeiteten Werkstücks, von dem (den) angegebenen Emissionswert(en) abweichen.

⚠️ WARNUNG: Identifizieren Sie Sicherheitsmaßnahmen zum Schutz des Benutzers anhand einer Schätzung des Gefährdungsgrads unter den tatsächlichen Benutzungsbedingungen (unter Berücksichtigung aller Phasen des Arbeitszyklus, wie z. B. Ausschalt- und Leerlaufzeiten des Werkzeugs zusätzlich zur Betriebszeit).

Konformitätserklärungen

Nur für europäische Länder

Die Konformitätserklärungen sind in Anhang A dieser Betriebsanleitung enthalten.

SICHERHEITSWARNUNGEN

Allgemeine Sicherheitswarnungen für Elektrowerkzeuge

⚠️ WARNUNG Lesen Sie alle Sicherheitshinweise, Anweisungen, Abbildungen und Spezifikationen, die diesem Elektrowerkzeug beiliegen. Eine Missachtung der unten aufgeführten Anweisungen kann zu einem elektrischen Schlag, Brand und/oder schweren Verletzungen führen.

Bewahren Sie alle Warnungen und Anweisungen für spätere Bezugnahme auf.

Der Ausdruck „Elektrowerkzeug“ in den Warnhinweisen bezieht sich auf Ihr mit Netzstrom (mit Kabel) oder Akku (ohne Kabel) betriebenes Elektrowerkzeug.

Sicherheitswarnungen für Rasenvertikutierer und Rasenlüfter

1. **Benutzen Sie die Maschine nicht bei schlechtem Wetter, insbesondere bei Blitzschlaggefahr.** Dadurch wird die Gefahr, von einem Blitz getroffen zu werden, verringert.
2. **Untersuchen Sie den Bereich, in dem die Maschine benutzt werden soll, gründlich auf Wildtiere.** Wildtiere können durch die Maschine während des Betriebs verletzt werden.
3. **Inspizieren Sie den Bereich, in dem die Maschine verwendet werden soll, gründlich, und entfernen Sie alle Steine, Stöcke, Drähte, Knochen und andere Fremdkörper.** Herausgeschleuderte Objekte können Personenschäden verursachen.

4. **Führen Sie vor der Benutzung der Maschine immer eine Sichtprüfung durch, um sicherzustellen, dass die Zinken und die Zinkengruppe nicht abgenutzt oder beschädigt sind.**
Verschlissene oder beschädigte Teile erhöhen die Verletzungsgefahr.
5. **Überprüfen Sie den Grasfänger häufig auf Verschleiß oder Verschlechterung.** Ein verschlissener oder beschädigter Grasfänger kann das Risiko von Personenschäden erhöhen.
6. **Halten Sie die Schutzvorrichtungen in Position. Schutzvorrichtungen müssen betriebsfähig und ordnungsgemäß montiert sein.** Eine lose, beschädigte oder nicht korrekt funktionierende Schutzvorrichtung kann zu Personenschäden führen.
7. **Halten Sie alle Kühllufteinlässe frei von Unrat.** Verstopfte Luftpfeifen und Ablagerungen können zu Überhitzung oder Brandgefahr führen.
8. **Tragen Sie während des Betriebs der Maschine immer rutschfestes und schützendes Schuhwerk. Betreiben Sie die Maschine nicht barfuß oder mit offenen Sandalen.** Dadurch wird die Verletzungsgefahr für die Füße durch Kontakt mit den rotierenden Zinken verringert.
9. **Tragen Sie während des Betriebs der Maschine immer eine lange Hose.** Ungeschützte Haut erhöht die Wahrscheinlichkeit von Verletzungen durch weggeschleuderte Gegenstände.
10. **Vermeiden Sie den Betrieb der Maschine in nassem Gras. Stets gehen, niemals laufen.** Dadurch wird die Gefahr des Rutschens und Stürzens, bei dem es zu Personenschäden kommen kann, verringert.
11. **Betreiben Sie die Maschine nicht auf übermäßig steilen Hängen.** Dies reduziert die Gefahr des Verlusts der Kontrolle, des Rutschens und Stürzens, was zu Personenschäden führen kann.
12. **Achten Sie beim Arbeiten auf Hängen stets auf Ihren Halt, arbeiten Sie stets quer zur Hangfläche, niemals auf- oder abwärts, und lassen Sie bei Richtungswechseln äußerste Vorsicht walten.** Dies reduziert die Gefahr des Verlusts der Kontrolle, des Rutschens und Stürzens, was zu Personenschäden führen kann.
13. **Lassen Sie äußerste Vorsicht walten, wenn Sie die Maschine rückwärts betreiben oder auf sich zu ziehen. Achten Sie immer auf Ihre Umgebung.** Dadurch wird die Stolpergefahr während des Betriebs verringert.
14. **Halten Sie die Maschine nur an den isolierten Griffflächen, weil die Zinken verborgene Leitungen kontaktieren können.** Wenn Zinken ein Strom führendes Kabel kontaktieren, können die freiliegenden Metallteile der Maschine ebenfalls Strom führend werden, so dass der Bediener einen elektrischen Schlag erleiden kann.
15. **Berühren Sie die Zinken und andere gefährliche bewegliche Teile nicht, während sie noch in Bewegung sind.** Dadurch wird die Verletzungsgefahr durch bewegte Teile verringert.
16. **Stellen Sie beim Beseitigen von eingeklemmtem Material oder beim Reinigen der Maschine sicher, dass alle Betriebsschalter ausgeschaltet und die Akkus abgetrennt sind.** Unerwarteter Betrieb der Maschine kann zu schweren Personenschäden führen.
17. **Stellen Sie sicher, dass die Vertikutiermesser stillstehen, falls die Maschine für den Transport gekippt werden muss, wenn Sie andere Flächen als Gras überqueren und wenn Sie die Maschine zu und von dem Bereich transportieren, in dem sie benutzt werden soll.**
18. **Kippen Sie die Maschine nicht, wenn Sie sie einschalten.**

DIESE ANWEISUNGEN AUFBEWAHREN.

⚠️ WARNUNG: Lassen Sie sich NICHT durch Bequemlichkeit oder Vertrautheit mit dem Produkt (durch wiederholten Gebrauch erworben) von der strikten Einhaltung der Sicherheitsregeln für das vorliegende Produkt abhalten.

MISSBRAUCH oder Missachtung der Sicherheitsvorschriften in dieser Anleitung können schwere Verletzungen verursachen.

WICHTIGE SICHERHEITSVORSCHRIFTEN

⚠️ WARNUNG: Lesen Sie alle Sicherheitswarnungen und Anweisungen durch. Eine Missachtung der unten aufgeführten Warnungen und Anweisungen kann zu einem elektrischen Schlag, Brand und/oder schweren Verletzungen führen.

Bewahren Sie alle Warnungen und Anweisungen für spätere Bezugnahme auf.

Einarbeitung

1. **Lesen Sie die Anweisungen sorgfältig durch.** Machen Sie sich mit der Bedienung und dem korrekten Gebrauch der Maschine vertraut.
2. **Kinder oder Personen, die nicht mit dieser Anleitung vertraut sind, dürfen die Maschine keinesfalls benutzen.** Örtliche Vorschriften können das Alter der Bedienungsperson einschränken.
3. **Betreiben Sie die Maschine keinesfalls, während sich Personen, besonders Kinder, oder Haustiere in der Nähe aufhalten.**
4. **Der Bediener oder Benutzer ist verantwortlich für Verletzungen oder Sachschäden, die an Personen oder ihrem Eigentum entstehen.**
5. **Kinder sollten beaufsichtigt werden, um sicherzugehen, dass sie nicht mit der Maschine spielen.**
6. **Körperliche Verfassung - Betreiben Sie die Maschine nicht unter dem Einfluss von Drogen, Alkohol oder Medikamenten.**

Vorbereitung

1. **Tragen Sie beim Betrieb der Maschine immer festes Schuhwerk und lange Hosen. Betreiben Sie die Maschine nicht barfuß oder mit offenen Sandalen.** Vermeiden Sie das Tragen von Kleidungsstücken oder Schmucksachen, die lose sitzen oder herunterhängende Schnüre oder Bänder haben. Diese können von beweglichen Teilen erfasst werden.

2. Unterziehen Sie die Maschine vor Gebrauch immer einer Sichtprüfung auf beschädigte, fehlende oder deplatzierte Schutzhauben oder Abschirmungen.
3. Vergewissern Sie sich vor dem Betrieb der Maschine, dass der Bereich frei von anderen Personen ist. Stellen Sie die Maschine ab, falls jemand den Bereich betritt.
4. Tragen Sie stets eine Schutzbrille, um Ihre Augen bei Verwendung von Elektrowerkzeugen vor Verletzung zu schützen. Die Brille muss der Vorschrift ANSI Z87.1 in den USA, EN 166 in Europa oder AS/NZS 1336 in Australien/Neuseeland entsprechen. In Australien/Neuseeland ist das Tragen eines Gesichtsschutzes gesetzlich vorgeschrieben, um auch Ihr Gesicht zu schützen.

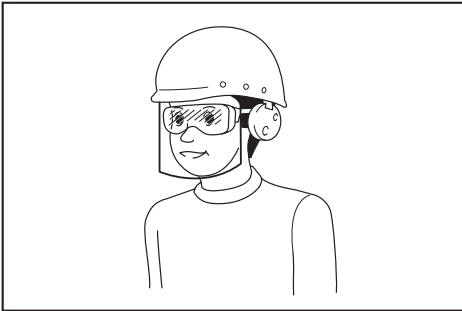

Der Arbeitgeber ist dafür verantwortlich, den Gebrauch von angemessener Schutzausrüstung für die Werkzeugbenutzer und andere Personen im unmittelbaren Arbeitsbereich durchzusetzen.

5. Überprüfen Sie die Messer oder die Messerschrauben vor dem Betrieb sorgfältig auf Risse oder Beschädigung. Wechseln Sie gerissene oder beschädigte Messer oder Messerschrauben unverzüglich aus.
6. Entfernen Sie Fremdkörper wie Steine, Draht, Flaschen, Knochen und große Stöcke aus dem Arbeitsbereich, bevor Sie die Maschine in Betrieb nehmen, um Personenschäden oder Schäden an der Maschine zu verhindern.
7. Objekte, die von den Vertikutiermessern getroffen werden, können schwere Personenschäden verursachen. Der Rasen ist vor jedem Betrieb sorgfältig zu überprüfen und von allen Objekten zu räumen.
8. Achten Sie auf Löcher, Furchen, Bodenwellen, Steine oder sonstige verborgene Objekte. Unebenes Gelände könnte einen Unfall durch Ausrutschen und Hinfallen verursachen. Hohes Gras kann Hindernisse verbergen.
9. Benutzen Sie persönliche Schutzausrüstung. Tragen Sie stets einen Augenschutz. Sachgemäßer Gebrauch von Schutzausrüstung (z. B. Staubmaske, rutschfeste Sicherheitsschuhe, Helm und Gehörschutz) trägt zu einer Reduzierung der Verletzungsgefahr bei.

Betrieb

1. Übernehmen Sie sich nicht. Achten Sie stets auf gute Balance. Achten Sie an Hängen immer auf einen sicheren Stand. Stets gehen, niemals laufen.
2. Halten Sie die Maschine an, schalten Sie die Maschine aus, und vergewissern Sie sich, dass alle beweglichen Teile zu einem vollständigen Stillstand gekommen sind:
 - wann immer Sie die Maschine verlassen,
 - bevor Sie Blockierungen beseitigen oder den Auswurf frei machen,
 - bevor Sie die Maschine überprüfen, reinigen oder daran arbeiten,
 - nach dem Auftreffen auf einen Fremdkörper.
 Überprüfen Sie die Maschine auf Beschädigung, und führen Sie Reparaturen durch, bevor Sie die Maschine wieder starten und in Betrieb nehmen,
 - wann immer die Maschine abnormal zu vibrieren beginnt.
3. Betreiben Sie die Maschine niemals mit defekten Schutzvorrichtungen oder ohne platzierte Sicherheitsvorrichtungen, z. B. Graskorb.
4. Vermeiden Sie die Benutzung der Maschine bei schlechten Witterungsverhältnissen, besonders bei Blitzschlaggefahr.
5. Tragen Sie während der Benutzung der Maschine stets einen Augenschutz und robuste Schuhe.
6. Betreiben Sie die Maschine nur bei Tageslicht oder hellem Kunstlicht.
7. Schalten Sie die Maschine sorgfältig nach Anweisung und mit den Füßen weit entfernt von den Vertikutiermessern ein.
8. Achten Sie darauf, dass Sie sich an den Vertikutiermessern nicht die Füße und Hände verletzen.
9. Achten Sie stets darauf, dass die Belüftungsöffnungen frei von Unrat sind.
10. Betreiben Sie die Maschine quer zum Hang, niemals bergauf und bergab. Gehen Sie bei Richtungsänderungen auf Hängen äußerst vorsichtig vor. Betreiben Sie die Maschine nicht auf übermäßig steilen Hängen.
11. Lassen Sie äußerste Vorsicht walten, wenn Sie die Maschine rückwärts betreiben oder auf sich zu ziehen.
12. Halten Sie die Messer an, falls die Maschine für den Transport gekippt werden muss, wenn Sie andere Flächen als Gras überqueren, und wenn Sie die Maschine zu und von der zu benutzenden Fläche transportieren.
13. Kippen Sie die Maschine nicht, wenn Sie den Motor einschalten, es sei denn, die Maschine muss zum Starten gekippt werden. Kippen Sie die Maschine in diesem Fall nicht mehr als absolut notwendig, und heben Sie nur den vom Bediener abgewandten Teil an. Achten Sie stets darauf, dass sich beide Hände an der Arbeitsposition befinden, bevor Sie die Maschine wieder auf den Boden stellen.
14. Halten Sie Ihre Hände oder Füße nicht in die Nähe von rotierenden Teilen oder darunter. Bleiben Sie stets von der Auswurföffnung fern.

15. Transportieren Sie die Maschine nicht in eingeschaltetem Zustand.
 16. Vermeiden Sie den Betrieb der Maschine in nassem Gras.
 17. Halten Sie den Bügelgriff stets mit festem Griff.
 18. Fassen Sie nicht die freiliegenden Vertikutiermesser oder Schneidkanten an, wenn Sie die Maschine aufheben oder halten.
 19. Halten Sie Hände und Füße von den rotierenden Vertikutiermessern fern. Vorsicht - Messer laufen nach, nachdem die Maschine ausgeschaltet worden ist.
 20. Brechen Sie den Betrieb sofort ab, wenn Sie irgendetwas Ungewöhnliches bemerken. Schalten Sie die Maschine aus. Überprüfen Sie dann die Maschine.
 21. Versuchen Sie niemals, die Arbeitstiefe bei laufender Maschine einzustellen.
 22. Lassen Sie den Schalthebel los, und warten Sie, bis das Messer zum Stillstand gekommen ist, bevor Sie Einfahrten, Gehwege, Straßen und schotterbedeckte Flächen überqueren. Schalten Sie die Maschine auch aus, wenn Sie die Maschine verlassen, wenn Sie sich bücken, um etwas aufzuheben oder aus dem Weg zu räumen, oder in irgendeiner anderen Situation, bei der Sie von Ihrer Arbeit abgelenkt werden könnten.
 23. Falls die Maschine auf einen Fremdkörper stößt, gehen Sie folgendermaßen vor:
 - Halten Sie die Maschine an, lassen Sie den Schalthebel los, und warten Sie, bis die Vertikutiermesser vollständig zum Stillstand gekommen sind.
 - Nehmen Sie den Akku ab.
 - Untersuchen Sie die Maschine gründlich auf eventuelle Schäden.
 - Tauschen Sie die Vertikutiermesser aus, falls sie in irgendeiner Weise beschädigt sind. Reparieren Sie etwaige Schäden, bevor Sie die Maschine wieder in Betrieb nehmen und weiter benutzen.
 24. Falls die Maschine beginnt, ungewöhnlich heftig zu vibrieren (sofort überprüfen)
 - auf Beschädigung überprüfen,
 - beschädigte Teile austauschen oder reparieren,
 - prüfen, ob lose Teile vorhanden sind, und diese festziehen.
 25. Ziehen Sie die Maschine nicht rückwärts, wenn dies nicht unbedingt notwendig ist. Wenn Sie gezwungen sind, die Maschine von einem Zaun oder einer ähnlichen Behinderung zurückzuziehen, schauen Sie nach unten und hinten, bevor und während Sie sich rückwärts bewegen.
 26. Stellen Sie den Motor ab, und warten Sie, bis die Vertikutiermesser zu einem vollständigen Stillstand kommen, bevor Sie den Grasfänger entfernen. Beachten Sie, dass die Messer nach dem Ausschalten nachlaufen.
 27. Wenn Sie die Maschine auf schlammigem Boden, auf einem nassen Hang oder an einem schlüpfrigen Ort benutzen, achten Sie auf Ihren Stand.
 28. Tauchen Sie die Maschine nicht in einen Tümpel ein.
 29. Achten Sie beim Betreiben der Maschine auf Rohrleitungen und Kabel.
- Wartung und Lagerung**
1. Tauschen Sie verschlissene oder beschädigte Teile zur Sicherheit aus. Verwenden Sie nur Original-Ersatzteile und -Zubehör.
 2. Überprüfen und warten Sie die Maschine regelmäßig.
 3. Bewahren Sie die Maschine bei Nichtgebrauch außer Reichweite von Kindern auf.
 4. Achten Sie auf festen Sitz aller Muttern, Bolzen und Schrauben, um sicherzugehen, dass sich das Gerät in einwandfreiem Arbeitszustand befindet.
 5. Überprüfen Sie den Graskorb oft auf Verschleiß oder Verschlechterung. Vergewissern Sie sich vor der Lagerung stets, dass der Graskorb leer ist. Tauschen Sie einen verschlissenen Graskorb zur Sicherheit gegen ein neues Original-Ersatzteil aus.
 6. Verwenden Sie nur die in dieser Anleitung angegebenen Original-Vertikutiermesser des Herstellers.
 7. Lassen Sie beim Einstellen der Maschine Sorgfalt walten, um ein Einklemmen der Finger zwischen den beweglichen Vertikutiermessern und den festen Teilen der Maschine zu verhindern.
 8. Überprüfen Sie die Messerbefestigungsschraube in regelmäßigen Abständen auf festen Sitz.
 9. Lassen Sie die Maschine vor der Lagerung stets abkühlen.
 10. Wenn Sie die Vertikutiermesser warten, bedenken Sie, dass sich die Messer immer noch bewegen können, selbst wenn die Stromquelle abgeschaltet ist.
 11. Versuchen Sie niemals, Sicherheitsvorrichtungen zu entfernen oder zu manipulieren. Überprüfen Sie regelmäßig ihre ordnungsgemäße Funktion. Unterlassen Sie jegliche Beeinträchtigung der beabsichtigten Funktion einer Sicherheitsvorrichtung oder eine Verringerung des von einer Sicherheitsvorrichtung bereitgestellten Schutzes.
 12. Lassen Sie die Maschine nicht unbeaufsichtigt im Freien bei Regen stehen.
 13. Lagern Sie die Maschine nicht an einem Ort, der direktem Sonnenlicht und Regen ausgesetzt ist, sondern an einem Ort, an dem es nicht heiß oder feucht wird.
- Gebrauch und Pflege von Akkuwerkzeugen**
1. Laden Sie den Akku nur mit dem vom Hersteller vorgeschriebenen Ladegerät. Ein Ladegerät, das für einen Akkutyp geeignet ist, kann bei Verwendung mit einem anderen Akku eine Brandgefahr darstellen.
 2. Benutzen Sie Elektrowerkzeuge nur mit den ausdrücklich vorgeschriebenen Akkus. Bei Verwendung irgendwelcher anderer Akkus besteht Verletzungs- und Brandgefahr.

3. **Bewahren Sie den Akku bei Nichtgebrauch nicht zusammen mit Metallgegenständen, wie Büroklammern, Münzen, Schlüsseln, Nägeln, Schrauben, und anderen kleinen Metallteilen auf, welche die Kontakte kurzschließen können.** Kurzschließen der Akkukontakte kann Verbrennungen oder einen Brand verursachen.
4. **Bei Missbrauch kann Flüssigkeit aus dem Akku austreten. Vermeiden Sie Kontakt mit dieser Flüssigkeit. Falls Sie versehentlich mit der Flüssigkeit in Berührung kommen, spülen Sie die betroffenen Stellen mit Wasser ab. Falls die Flüssigkeit in die Augen gelangt, suchen Sie zusätzlich ärztliche Hilfe auf.** Die vom Akku austretende Flüssigkeit kann Hautreizungen oder Verätzungen verursachen.
5. **Verwenden Sie keinen Akku und auch keine Maschine, der (die) beschädigt oder modifiziert ist.** Beschädigte oder modifizierte Akkus können unvorhersehbares Verhalten zeigen, das zu einem Brand, einer Explosion oder Verletzungsgefahr führen kann.
6. **Setzen Sie einen Akku oder ein Werkzeug nicht Feuer oder übermäßigen Temperaturen aus.** Bei Einwirkung von Feuer oder Temperaturen über 130 °C kann es zu einer Explosion kommen.
7. **Befolgen Sie alle Ladeanweisungen, und laden Sie den Akku bzw. die Maschine nicht außerhalb des in den Anweisungen angegebenen Temperaturbereichs.** Wird der Ladevorgang unsachgemäß oder bei Temperaturen außerhalb des angegebenen Bereichs durchgeführt, kann es zu einer Beschädigung des Akkus und erhöhter Brandgefahr kommen.

Sicherheit der Elektrik und des Akkus

1. **Werfen Sie den (die) Akku(s) nicht ins Feuer.** Die Zelle könnte explodieren. Prüfen Sie die örtlichen Vorschriften für mögliche spezielle Entsorgungsanweisungen.
2. **Versuchen Sie nicht, den (die) Akku(s) zu öffnen oder zu verstümmeln.** Freigesetzter Elektrolyt ist korrosiv und kann Schäden an Augen oder Haut verursachen. Falls er verschluckt wird, kann er giftig sein.
3. **Laden Sie den Akku nicht im Regen oder an nassen Orten.**
4. **Laden Sie den Akku nicht im Freien.**
5. **Fassen Sie das Ladegerät, einschließlich des Ladegerätesteckers und der Ladegeräteanschlüsse, nicht mit nassen Händen an.**
6. **Tauschen Sie den Akku nicht im Regen aus.**
7. **Vermeiden Sie Benetzen der Akkukontakte mit einer Flüssigkeit, wie z. B. Wasser, oder Untertauchen des Akkus. Lassen Sie den Akku nicht im Regen stehen, und unterlassen Sie Laden, Benutzen oder Lagern des Akkus an einem feuchten oder nassen Ort.** Falls die Kontakte nass werden, oder eine Flüssigkeit in den Akku eindringt, kann der Akku kurzgeschlossen werden, und es besteht Überhitzungs-, Brand- oder Explosionsgefahr.
8. **Nachdem Sie den Akku von der Maschine oder vom Ladegerät entfernt haben, bringen Sie unbedingt die Akkuabdeckung am Akku an, und lagern Sie ihn an einem trockenen Ort.**

9. **Tauschen Sie den Akku nicht mit nassen Händen aus.**
10. **Vermeiden Sie gefährliche Umgebungen. Benutzen Sie die Maschine nicht an feuchten oder nassen Orten, und setzen Sie sie auch keinem Regen aus.** Wasser, das in die Maschine eindringt, erhöht die Stromschlaggefahr.
11. **Falls der Akku nass wird, lassen Sie das eingedrungene Wasser ab, und wischen Sie ihn dann mit einem trockenen Tuch ab. Lassen Sie den Akku an einem trockenen Ort vollkommen trocknen, bevor Sie ihn benutzen.**

Wartung

1. **Lassen Sie Ihr Elektrowerkzeug nur unter Verwendung identischer Ersatzteile von einem qualifizierten Wartungstechniker warten.** Dadurch wird die Aufrechterhaltung der Sicherheit des Elektrowerkzeugs gewährleistet.
2. **Beschädigte Akkus dürfen auf keinen Fall gewartet werden.** Die Wartung von Akkus darf nur vom Hersteller oder von einer Vertragswerkstatt durchgeführt werden.

DIESE ANWEISUNGEN AUFBEWAHREN.

⚠️ WARNUNG: Lassen Sie sich NICHT durch Bequemlichkeit oder Vertrautheit mit dem Produkt (durch wiederholten Gebrauch erworben) für der strikten Einhaltung der Sicherheitsregeln für das vorliegende Produkt abhalten.

MISSBRAUCH oder Missachtung der Sicherheitsvorschriften in dieser Anleitung können schwere Verletzungen verursachen.

Wichtige Sicherheitsanweisungen für Akku

1. **Lesen Sie vor der Benutzung des Akkus alle Anweisungen und Warnhinweise, die an (1) Ladegerät, (2) Akku und (3) Akkuwerkzeug angebracht sind.**
2. **Unterlassen Sie Zerlegen oder Manipulieren des Akkus.** Es kann sonst zu einem Brand, übermäßiger Hitzeentwicklung oder einer Explosion kommen.
3. **Falls die Betriebszeit beträchtlich kürzer geworden ist, stellen Sie den Betrieb sofort ein.** Anderenfalls besteht die Gefahr von Überhitzung, möglichen Verbrennungen und sogar einer Explosion.
4. **Falls Elektrolyt in Ihre Augen gelangt, waschen Sie sie mit sauberem Wasser aus, und begeben Sie sich unverzüglich in ärztliche Behandlung.** Anderenfalls können Sie Ihre Sehkraft verlieren.
5. **Der Akku darf nicht kurzgeschlossen werden:**
 - (1) **Die Kontakte dürfen nicht mit leitfähigem Material berührt werden.**
 - (2) **Lagern Sie den Akku nicht in einem Behälter zusammen mit anderen Metallgegenständen, wie z. B. Nägel, Münzen usw.**
 - (3) **Setzen Sie den Akku weder Wasser noch Regen aus.**

Ein Kurzschluss des Akkus verursacht starken Stromfluss, der Überhitzung, mögliche Verbrennungen und einen Defekt zur Folge haben kann.

6. **Lagern und benutzen Sie das Werkzeug und den Akku nicht an Orten, an denen die Temperatur 50 °C erreichen oder überschreiten kann.**
7. **Versuchen Sie niemals, den Akku zu verbrennen, selbst wenn er stark beschädigt oder vollkommen verbraucht ist. Der Akku kann im Feuer explodieren.**
8. **Unterlassen Sie Nageln, Schneiden, Zerquetschen, Werfen, Fallenlassen des Akkus oder Schlagen des Akkus mit einem harten Gegenstand.** Eine solche Handlung kann zu einem Brand, übermäßiger Hitzeentwicklung oder einer Explosion führen.
9. **Benutzen Sie keine beschädigten Akkus.**
10. **Die enthaltenen Lithium-Ionen-Akkus unterliegen den Anforderungen der Gefahrgut-Gesetzgebung.**

Für kommerzielle Transporte, z. B. durch Dritte oder Spediteure, müssen besondere Anforderungen zu Verpackung und Etikettierung beachtet werden.

Zur Vorbereitung des zu transportierenden Artikels ist eine Beratung durch einen Experten für Gefahrgut erforderlich. Bitte beachten Sie möglicherweise ausführlichere nationale Vorschriften. Überkleben oder verdecken Sie offene Kontakte, und verpacken Sie den Akku so, dass er sich in der Verpackung nicht umher bewegen kann.
11. **Entfernen Sie den Akku zum Entsorgen vom Werkzeug, und entsorgen Sie ihn an einem sicheren Ort. Befolgen Sie die örtlichen Vorschriften bezüglich der Entsorgung von Akkus.**
12. **Verwenden Sie die Akkus nur mit den von Makita angegebenen Produkten.** Das Einsetzen der Akkus in nicht konforme Produkte kann zu einem Brand, übermäßiger Hitzebildung, einer Explosion oder Auslaufen von Elektrolyt führen.
13. **Soll das Werkzeug längere Zeit nicht benutzt werden, muss der Akku vom Werkzeug entfernt werden.**
14. **Bei und nach dem Gebrauch kann der Akku heiß werden, was Verbrennungen oder Niedertemperaturverbrennungen verursachen kann. Beachten Sie die Handhabung von heißen Akkus.**
15. **Berühren Sie nicht den Anschlusskontakt des Werkzeugs unmittelbar nach dem Gebrauch, da er heiß genug werden kann, um Verbrennungen zu verursachen.**
16. **Achten Sie darauf, dass sich keine Späne, Staub oder Schmutz in den Anschlusskontakten, Löchern und Nuten des Akkus absetzen.** Es könnte sonst zu Erhitzung, Brandauslösung, Bersten und Funktionsstörungen des Werkzeugs oder des Akkus kommen, was zu Verbrennungen oder Personenschäden führen kann.

17. **Wenn das Werkzeug den Einsatz in der Nähe einer Hochspannungs-Stromleitung nicht unterstützt, benutzen Sie den Akku nicht in der Nähe einer Hochspannungs-Stromleitung.** Dies kann zu einer Funktionsstörung oder Betriebsstörung des Werkzeugs oder des Akkus führen.
18. **Halten Sie die Batterie von Kindern fern.**

DIESE ANWEISUNGEN AUFBEWAHREN.

⚠VORSICHT: Verwenden Sie nur **Original-Makita-Akkus**. Die Verwendung von Nicht-Original-Makita-Akkus oder von Akkus, die abgeändert worden sind, kann zum Bersten des Akkus und daraus resultierenden Bränden, Personenschäden und Beschädigung führen. Außerdem wird dadurch die Makita-Garantie für das Makita-Werkzeug und -Ladegerät ungültig.

Hinweise zur Aufrechterhaltung der maximalen Akku-Nutzungsdauer

1. **Laden Sie den Akku, bevor er vollkommen erschöpft ist. Schalten Sie das Werkzeug stets aus, und laden Sie den Akku, wenn Sie ein Nachlassen der Werkzeugleistung feststellen.**
2. **Unterlassen Sie erneutes Laden eines voll aufgeladenen Akkus. Überladen führt zu einer Verkürzung der Nutzungsdauer des Akkus.**
3. **Laden Sie den Akku bei Raumtemperatur zwischen 10 – 40 °C. Lassen Sie einen heißen Akku abkühlen, bevor Sie ihn laden.**
4. **Wenn Sie den Akku nicht benutzen, nehmen Sie ihn vom Werkzeug oder Ladegerät ab.**
5. **Der Akku muss geladen werden, wenn er lange Zeit (länger als sechs Monate) nicht benutzt wird.**

MONTAGE

⚠WARNUNG: Vergewissern Sie sich stets, dass alle Akkus abgenommen sind, bevor Sie irgendwelche Arbeiten an der Maschine ausführen. Wird das Abnehmen aller Akkus unterlassen, kann es zu schweren Personenschäden durch versehentliches Anlaufen kommen.

⚠WARNUNG: Starten Sie die Maschine niemals, wenn sie nicht vollständig zusammengebaut ist. Der Betrieb der Maschine in teilweise zusammengebautem Zustand kann zu schweren Personenschäden durch versehentliches Anlaufen führen.

Montieren des Bügelgriffs

ANMERKUNG: Achten Sie beim Installieren der Bügelgriffe darauf, dass das Kabel nicht zwischen den Bügelgriffen eingeklemmt wird. Falls das Kabel beschädigt wird, funktioniert der Schalter eventuell nicht.

1. Heben Sie den unteren Bügelgriff an.
2. Richten Sie das Loch im unteren Bügelgriff auf das Loch im mittleren Bügelgriff aus, führen Sie die Schraube von innen ein, und ziehen Sie dann die Rändelmutter von außen an. Führen Sie den gleichen Vorgang auf der anderen Seite durch.
 - **Abb.1:** 1. Mittlerer Bügelgriff 2. Rändelmutter 3. Schraube 4. Unterer Bügelgriff
3. Richten Sie das Loch im mittleren Bügelgriff auf das Loch im oberen Bügelgriff aus, führen Sie die Schraube von innen ein, und ziehen Sie dann die Rändelmutter von außen an. Führen Sie den gleichen Vorgang auf der anderen Seite durch.
 - **Abb.2:** 1. Oberer Bügelgriff 2. Rändelmutter 3. Schraube 4. Mittlerer Bügelgriff

HINWEIS: Achten Sie darauf, dass das Kabel nicht zwischen Bügelgriff und Rändelmutter eingeklemmt wird.

► **Abb.3**

Montieren und Demontieren des Graskorbs

Befolgen Sie zum Montieren des Graskorbs die nachstehenden Schritte.

1. Öffnen Sie die Rückabdeckung.
 - **Abb.4:** 1. Rückabdeckung
2. Halten Sie den Handgriff des Graskorbs und installieren Sie den Graskorb, indem Sie die Stange des Graskorbs in die Nuten an der Maschine einführen, wie in der Abbildung gezeigt.
 - **Abb.5:** 1. Graskorb 2. Griff 3. Stange

Zum Entfernen des Graskorbs öffnen Sie die Rückabdeckung, und nehmen Sie dann den Graskorb ab, indem Sie den Griff halten.

FUNKTIONSBESCHREIBUNG

⚠ VORSICHT: Vergewissern Sie sich vor der Durchführung von Einstellungen oder Funktionsprüfungen der Maschine stets, dass die Maschine ausgeschaltet ist und die Akkus abgenommen sind.

Anwendungen von Vertikutiermessern

Vertikalschneider

Der Vertikalschneider entfernt den Rasenfz und Moos aus dem Rasen und schneidet die Wurzeln des Rasens vertikal. Der Vertikalschneider lockert den Boden auf und sorgt für eine bessere Durchlüftung des Rasens. Er lässt das Wasser in die Wurzeln des Rasens eindringen und verhindert, dass das Wasser an der Oberfläche bleibt.

► **Abb.6**

Rasenfzmesser

Die Rasenfzmesser entfernen Rasenfz und Moos aus dem Rasen, ohne die Wurzeln zu schneiden.

► **Abb.7**

Anbringen und Abnehmen des Akkus

⚠ VORSICHT: Schalten Sie die Maschine stets aus, bevor Sie den Akku anbringen oder abnehmen.

⚠ VORSICHT: Halten Sie die Maschine und den Akku beim Anbringen oder Abnehmen des Akkus sicher fest. Wenn Sie die Maschine und den Akku nicht sicher festhalten, können sie Ihnen aus den Händen rutschen, was zu einer Beschädigung der Maschine und des Akkus und zu Personenschäden führen kann.

⚠ VORSICHT: Verriegeln Sie unbedingt die Akkuabdeckung vor Gebrauch. Anderenfalls können Schlamm, Schmutz oder Wasser eine Beschädigung des Produkts oder der Akkus verursachen.

⚠ VORSICHT: Installieren Sie den Akku immer vollständig. Anderenfalls kann er versehentlich aus der Maschine herausfallen und Sie oder umstehende Personen verletzen.

⚠ VORSICHT: Unterlassen Sie Gewaltanwendung beim Anbringen der Akkus. Falls die Akkus nicht reibungslos hineingleiten, sind sie nicht richtig ausgerichtet.

⚠ VORSICHT: Halten Sie die Akkuabdeckung fest, wenn Sie den Akku installieren oder entfernen.

Zum Einsetzen der Akkus:

1. Ziehen Sie den Verriegelungshebel hoch, und öffnen Sie dann die Akkuabdeckung.
 - **Abb.8:** 1. Akkuabdeckung 2. Verriegelungshebel
2. Richten Sie die Feder am Akku auf den Schlitz an der Maschine aus, und schieben Sie dann den Akku hinein, bis er mit einem leisen Klicken einrastet.
 - **Abb.9:** 1. Akku
3. Schließen Sie die Akkuabdeckung, und drücken Sie sie an, bis sie mit dem Verriegelungshebel einrastet.

Zum Entfernen des Akkus:

1. Ziehen Sie den Verriegelungshebel hoch, und öffnen Sie die Akkuabdeckung.
2. Ziehen Sie den Akku aus der Maschine heraus, während Sie den Knopf an der Vorderseite des Akkus verschieben.
3. Schließen Sie die Akkuabdeckung.

Maschinen-/Akku-Schutzsystem

Die Maschine ist mit einem Maschinen-/Akku-Schutzsystem ausgestattet. Dieses System schaltet die Stromversorgung des Motors automatisch ab, um die Lebensdauer von Maschine und Akku zu verlängern. Die Maschine bleibt während des Betriebs automatisch stehen, wenn die Maschine oder der Akku einer der folgenden Bedingungen unterliegt:

Überlastschutz

Wird der Akku auf eine Weise benutzt, die eine ungewöhnlich hohe Stromaufnahme bewirkt, bleibt die Maschine automatisch stehen, und die Hauptbetriebslampe blinkt in Grün. Schalten Sie in dieser Situation die Maschine aus, und brechen Sie die Anwendung ab, die eine Überlastung der Maschine verursacht hat. Schalten Sie dann die Maschine wieder ein, um sie neu zu starten.

Überhitzungsschutz

Wenn die Maschine überhitzt wird, bleibt die Maschine automatisch stehen, und die Hauptbetriebslampe leuchtet in Rot auf. Lassen Sie die Maschine und die Akkus in diesem Fall abkühlen, bevor Sie die Maschine wieder einschalten.

HINWEIS: Wenn der Akku überhitzt wird, blinkt die Hauptbetriebslampe in Rot.

Überentladungsschutz

Wenn die Akkukapazität nicht ausreicht, bleibt die Maschine automatisch stehen, und die Hauptbetriebslampe blinkt in Rot. Entfernen Sie in diesem Fall die Akkus aus der Maschine, und laden Sie die Akkus auf, oder tauschen Sie die Akkus gegen voll aufgeladene aus.

Schutz gegen andere Ursachen

Das Schutzsystem ist auch für andere Ursachen ausgelegt, die eine Beschädigung der Maschine bewirken könnten, und ermöglicht automatisches Anhalten der Maschine. Führen Sie alle folgenden Schritte aus, um die Ursachen zu beseitigen, wenn die Maschine zu einem vorübergehenden Stillstand oder Betriebsstopp gekommen ist.

1. Schalten Sie die Maschine aus und wieder ein, um sie neu zu starten.
2. Laden Sie den/die Akku(s) auf, oder tauschen Sie ihn/sie gegen einen aufgeladenen Akku/aufgeladene Akkus aus.
3. Lassen Sie die Maschine und den/die Akku(s) abkühlen.

Falls die Wiederherstellung des Schutzsystems keine Besserung bringt, wenden Sie sich an Ihre lokale Makita-Kundendienststelle.

ANMERKUNG: Falls die Maschine wegen einer oben nicht beschriebenen Ursache stehen bleibt, nehmen Sie auf den Abschnitt zur Fehlersuche Bezug.

Anzeigen der Akku-Restkapazität

► Abb.10: 1. Anzeige Akkuladezustand

Wenn die Akku-Restkapazität niedrig wird, blinkt die Akku-Anzeige auf der Seite des betreffenden Akkus. Bei weiterer Benutzung bleibt die Maschine stehen, und die Akku-Anzeige leuchtet auf. Laden Sie in dieser Situation den Akku auf.

HINWEIS: Falls zwei Akkus installiert sind, wird der auf der linken Seite installierte Akku zuerst benutzt.

HINWEIS: Falls zwei Akkus installiert sind, wechselt die Maschine automatisch den Akku, wenn der benutzte leer ist.

Anzeigen der Akku-Restkapazität

Drücken Sie die Prüftaste am Akku, um die Akku-Restkapazität anzuzeigen. Die Anzeigelampen leuchten wenige Sekunden lang auf.

► **Abb.11:** 1. Anzeigelampen 2. Prüftaste

Anzeigelampen			Restkapazität
Erleuchtet	Aus	Blinkend	
			75% bis 100%
			50% bis 75%
			25% bis 50%
			0% bis 25%
			Den Akku aufladen.
			Möglicherweise liegt eine Funktionsstörung im Akku vor.

HINWEIS: Abhängig von den Benutzungsbedingungen und der Umgebungstemperatur kann die Anzeige geringfügig von der tatsächlichen Kapazität abweichen.

HINWEIS: Die erste (äußerste linke) Anzeigelampe blinkt, wenn das Akku-Schutzsystem aktiv ist.

Hauptbetriebsschalter

⚠️ WARNUNG: Schalten Sie den Hauptbetriebsschalter stets aus, wenn das Werkzeug nicht benutzt wird.

► **Abb.12:** 1. Hauptbetriebslampe
2. Hauptbetriebsschalter

Zum Einschalten der Maschine drücken Sie den Hauptbetriebsschalter. Die Hauptbetriebslampe leuchtet in Grün auf. Zum Ausschalten der Maschine drücken Sie den Hauptbetriebsschalter erneut.

HINWEIS: Falls die Hauptbetriebslampe in Rot aufleuchtet oder in Rot oder Grün blinkt, nehmen Sie auf die Anweisungen für das Maschinen-/Akku-Schutzsystem Bezug.

HINWEIS: Diese Maschine verwendet die Abschaltautomatik. Um unbeabsichtigtes Anlaufen zu vermeiden, wird der Hauptbetriebsschalter automatisch abgeschaltet, wenn der Schalthebel eine bestimmte Zeitlang nach dem Einschalten des Hauptbetriebsschalters nicht betätigt wird.

Schalterfunktion

⚠️ WARNUNG: Vergewissern Sie sich vor dem Einsetzen der Akkus stets, dass der Schalthebel ordnungsgemäß funktioniert und beim Loslassen in die Ausgangsstellung zurückkehrt. Der Betrieb der Maschine mit einem fehlerhaften Schalter kann zum Verlust der Kontrolle und zu schweren Personenschäden führen.

HINWEIS: Die Maschine startet nicht ohne Betätigung des Schaltknopfes, selbst wenn der Schalthebel betätigt wird.

HINWEIS: Wenn Sie versuchen, die Maschine auf festem Boden zu betreiben, kann es sein, dass die Maschine aufgrund der Überlastung nicht startet. Stellen Sie in diesem Fall die Arbeitstiefe flacher ein.

Diese Maschine ist mit einem Schaltknopf ausgestattet. Falls Sie etwas Ungewöhnliches am Schaltknopf bemerken, stellen Sie den Betrieb sofort ein, und lassen Sie ihn von Ihrem nächsten autorisierten Makita-Servicecenter überprüfen.

1. Installieren Sie die Akkus, und schließen Sie dann die Akkuabdeckung.
2. Drücken Sie den Hauptbetriebsschalter.

HINWEIS: Die Hauptbetriebslampe blinkt in Grün, falls Sie den Hauptbetriebsschalter drücken, während Sie den Schalthebel ziehen. Lassen Sie den Schalthebel los, bevor Sie den Hauptbetriebsschalter drücken.

3. Ziehen Sie den Schalthebel auf sich zu, während Sie den Schaltknopf gedrückt halten. Lassen Sie den Schaltknopf los, wenn der Motor anläuft.
▶ **Abb.13:** 1. Schaltknopf 2. Schalthebel
4. Lassen Sie den Schalthebel los, um den Motor zu stoppen.

Einstellen der Arbeitstiefe

⚠️ WARNUNG: Halten Sie beim Einstellen der Arbeitstiefe niemals Ihre Hand oder Ihr Bein unter den Körper der Maschine.

ANMERKUNG: Achten Sie beim Transport der Maschine darauf, das Einstellrad auf die äußerste linke Position zu stellen, damit die Vertiküermesser den Boden nicht berühren.

ANMERKUNG: Wenn Sie die Rasenfilzmesser benutzen, stellen Sie die Arbeitstiefe nicht tiefer als - 4 mm ein. Falls die Arbeitstiefe zu tief ist, kann dies den Verschleiß der Rasenfilzmesser beschleunigen.

Um die Arbeitstiefe einzustellen, schalten Sie die Maschine aus, und drehen Sie dann das Einstellrad, während Sie den Verriegelungsknopf drücken.
▶ **Abb.14:** 1. Einstellrad 2. Einschaltsperrknopf

Die Arbeitstiefe kann in einem Bereich zwischen -12 mm und 5 mm eingestellt werden.
Wenn Sie das Einstellrad auf die äußerste linke Position drehen, wird die Arbeitstiefe am geringsten (5 mm über dem Boden). Wenn Sie das Einstellrad auf die äußerste rechte Position drehen, wird die Arbeitstiefe am tiefsten (- 12 mm vom Boden). Wenn Sie das Einstellrad auf die obere Mittelposition stellen, wird die Arbeitstiefe 0.

Die nachstehende Tabelle zeigt die Beziehung zwischen der Nummer in der Abbildung und der ungefähren Arbeitstiefe.

▶ **Abb.15**

Nummer	Arbeitstiefe
(1)	5 mm
(2)	0 mm
(3)	- 4 mm
(4)	- 8 mm
(5)	- 12 mm

HINWEIS: Die Arbeitstiefe kann in 1-mm-Schritten eingestellt werden.

HINWEIS: Die Zahlen für die Arbeitstiefe sollten nur als Richtwerte verwendet werden. Je nach Rasen- oder Bodenbeschaffenheit kann die tatsächliche Arbeitstiefe leicht von der eingestellten Tiefe abweichen.

HINWEIS: Versuchen Sie einen Testbetrieb an einer weniger auffälligen Stelle, um die gewünschte Tiefe zu erreichen.

HINWEIS: Wenn Sie das Einstellrad nach rechts drehen und auf die untere Skala der Maschine stellen, wird die Arbeitstiefe auf - 12 mm eingestellt.

Falls die eingestellte Arbeitstiefe nicht erreicht werden kann, wenn Sie das Einstellrad auf die untere Skala der Maschine stellen, abhängig von den Bedingungen wie Rasenumgebung oder Verschleiß der Vertiküermesser, können Sie die Maschine mit einer Einstellung eine Stufe tiefer betreiben, indem Sie das Einstellrad über die untere Skala hinaus nach rechts drehen.

▶ **Abb.16:** 1. Einstellrad 2. Untere Skala

Einstellen der Bügelgriffhöhe

Die Bügelgriffhöhe kann in zwei Stufen eingestellt werden.

1. Halten Sie den mittleren Bügelgriff, und drehen Sie dann den Knopf um 90°, während Sie den Knopf am unteren Bügelgriff ziehen, um den Verriegelungsstift zu lösen. Führen Sie den gleichen Vorgang auf der anderen Seite durch.

▶ **Abb.17:** 1. Unterer Bügelgriff 2. Knopf

HINWEIS: Das Abstützen des Bügelgriffs erleichtert das Freigeben des Verriegelungsstifts beim Ziehen am Knopf.

2. Stellen Sie die Höhe des Bügelgriffs ein, und drehen Sie dann den Knopf auf beiden Seiten um 90°. Vergewissern Sie sich, dass die Knöpfe sicher fixiert sind.

▶ **Abb.18:** 1. Knopf

Verwendung des hinteren Auswurfs

Bei Verwendung des hinteren Auswurfs ist es möglich, das gemähte Gras von der Rückseite der Maschine auf den Boden zurückzuführen, ohne es im Graskorb aufzusammeln. Wenn Sie die Maschine mit dem hinteren Auswurf betreiben, entfernen Sie unbedingt den Graskorb, und schließen Sie die Rückabdeckung.

Elektronikfunktionen

Die Maschine ist mit den folgenden elektronischen Funktionen ausgestattet.

- Elektrische Bremse
Diese Maschine ist mit einer elektrischen Bremse ausgestattet. Falls die Maschine ständig versagt, die Vertikutiermesser nach dem Loslassen des Schalthebels schnell anzuhalten, lassen Sie die Maschine von einem autorisierten Makita-Servicecenter warten.

BETRIEB

Betreiben der Maschine

⚠️ WARNUNG: Entfernen Sie vor dem Betrieb der Maschine Stöcke und Steine aus dem Arbeitsbereich. Entfernen Sie außerdem im Voraus jegliches Unkraut aus dem Arbeitsbereich.

⚠️ WARNUNG: Tragen Sie bei der Benutzung der Maschine stets eine Schutzbrille mit Seitenschützern.

⚠️ VORSICHT: Falls das geschnittene Gras oder ein Fremdkörper das Innere der Maschine verstopft, entfernen Sie unbedingt die Akkus, und ziehen Sie Handschuhe an, bevor Sie das Gras oder den Fremdkörper entfernen.

ANMERKUNG: Benutzen Sie diese Maschine nur auf Rasenflächen. Benutzen Sie diese Maschine nicht bei Unkraut.

► Abb.19

ANMERKUNG: Bevor Sie die Maschine in Betrieb nehmen, mähen Sie den Rasen auf eine Höhe von ca. 20 mm bis 30 mm. Falls der Rasen zu lang ist, kann es zu Störungen im Betrieb der Maschine kommen.

Halten Sie den Bügelgriff fest mit beiden Händen, wenn Sie die Maschine bedienen. Die Richtwerte für die Betriebsgeschwindigkeit liegen bei etwa 5 bis 8 Metern pro 10 Sekunden.

► Abb.20

HINWEIS: Falls bei der Arbeit auf dichtem Rasen nach dem Betrieb ein schlechtes Ergebnis festgestellt wird oder die Drehzahl des Motors während des Betriebs abnimmt, verringern Sie die Betriebsgeschwindigkeit unter die in diesem Handbuch empfohlene Geschwindigkeit, oder stellen Sie die Arbeitstiefe geringer ein.

Benutzen Sie die Markierungen auf der Vorderseite als Anhaltspunkt für die Arbeitsbreite.

► **Abb.21:** 1. Arbeitsbreite 2. Markierung

Überprüfen Sie den Graskorb regelmäßig auf geschnittenes Gras. Entleeren Sie den Graskorb, bevor er ganz voll wird. Vor jeder regelmäßigen Kontrolle muss die Maschine angehalten und ausgeschaltet werden.

ANMERKUNG: Die Benutzung der Maschine mit vollem Graskorb verhindert, dass sich die Vertikutiermesser gleichmäßig drehen und belastet den Motor zusätzlich, was zu einem Ausfall führen kann.

Leeren des Graskorbs

⚠️ WARNUNG: Um die Unfallgefahr zu reduzieren, sollten Sie den Graskorb regelmäßig auf Beschädigung oder Abschwächung überprüfen. Tauschen Sie den Graskorb nötigenfalls aus.

1. Lassen Sie den Schalthebel los.
2. Schalten Sie die Maschine aus.
3. Öffnen Sie die Rückabdeckung, und nehmen Sie den Graskorb an seinem Griff heraus.

► **Abb.22:** 1. Rückabdeckung 2. Griff 3. Graskorb

4. Leeren Sie den Graskorb.

WARTUNG

⚠️ WARNUNG: Vergewissern Sie sich immer, dass alle Akkus aus der Maschine entfernt sind, bevor Sie die Maschine lagern oder transportieren oder sich anschicken, eine Inspektion oder Wartung durchzuführen.

⚠️ WARNUNG: Tragen Sie Handschuhe zur Durchführung von Inspektions- oder Wartungsarbeiten.

⚠️ WARNUNG: Tragen Sie bei der Durchführung von Inspektions- oder Wartungsarbeiten stets eine Schutzbrille mit Seitenschützern.

ANMERKUNG: Verwenden Sie auf keinen Fall Benzin, Waschbenzin, Verdünnern, Alkohol oder dergleichen. Solche Mittel können Verfärbung, Verformung oder Rissbildung verursachen.

Um die SICHERHEIT und ZUVERLÄSSIGKEIT dieses Produkts zu gewährleisten, sollten Reparaturen und andere Wartungs- oder Einstellarbeiten nur von Makita-Vertragswerkstätten oder Makita-Kundendienstzentren unter ausschließlicher Verwendung von Makita-Originalersatzteilen ausgeführt werden.

Wartung

1. Entfernen Sie alle Akkus, und schließen Sie dann die Akkuabdeckung.
2. Legen Sie die Maschine auf die Seite. Reinigen Sie die Unterseite der Maschine von Grasresten, die sich dort angesammelt haben.
3. Gießen Sie Wasser zum Boden der Maschine, wo die Vertikutiermesser angebracht sind.
► **Abb.23**

ANMERKUNG: Waschen Sie die Maschine nicht mit Hochdruck-Wasserstrahl.

4. Überprüfen Sie alle Muttern, Bolzen, Schrauben usw. auf festen Sitz.
5. Überprüfen Sie die beweglichen Teile auf Beschädigung, Bruch und Verschleiß. Beschädigte oder fehlende Teile sind zu reparieren oder zu ersetzen.
6. Bewahren Sie die Maschine an einem sicheren Ort außer Reichweite von Kindern auf.

Tragen der Maschine

⚠ VORSICHT: Vergewissern Sie sich vor dem Tragen der Maschine, dass alle Akkus abgenommen sind.

Halten Sie beim Tragen der Maschine den mittleren Bügelgriff und den unteren Halteteil an der Vorderseite der Maschine mit zwei Personen, wie in der Abbildung gezeigt.

- **Abb.24:** 1. Mittlerer Bügelgriff 2. Unterer Halteteil

Lagerung

Lagern Sie die Maschine an einem kühlen, trockenen und abschließbaren Ort. Lagern Sie die Maschine nicht an Orten, an denen die Temperatur 40 °C erreichen oder überschreiten kann.

1. Entfernen Sie alle Akkus.
2. Lösen Sie die Rändelmuttern auf beiden Seiten des unteren Bügelgriffs und klappen Sie dann den oberen und mittleren Bügelgriff zusammen.
► **Abb.25:** 1. Rändelmutter

ANMERKUNG: Achten Sie beim Zusammenklappen des Bügelgriffs darauf, dass die Kabel nicht eingeklemmt werden.

3. Lösen Sie die Rändelmuttern auf beiden Seiten des oberen Bügelgriffs.
► **Abb.26:** 1. Rändelmutter
4. Klappen Sie den oberen Bügelgriff zusammen, wie in der Abbildung gezeigt.
► **Abb.27**

ANMERKUNG: Achten Sie beim Zusammenklappen des Bügelgriffs darauf, dass die Kabel nicht eingeklemmt werden.

5. Platzieren Sie den Graskorb so, wie in der Abbildung gezeigt.
► **Abb.28:** 1. Graskorb

Demontieren oder Montieren der Vertikutiermesser

⚠ WARNUNG: Die Vertikutiermesser laufen einige Sekunden lang nach, nachdem der Schalthebel losgelassen wurde. Warten Sie mit der Ausführung von Arbeiten, bis die Messer zu einem vollständigen Stillstand kommen.

⚠ WARNUNG: Entfernen Sie immer alle Akkus, wenn Sie die Vertikutiermesser demontieren oder montieren. Werden nicht alle Akkus entfernt, kann es zu schweren Verletzungen kommen.

⚠ WARNUNG: Tragen Sie bei der Handhabung der Vertikutiermesser immer Handschuhe.

Richtlinie für das Auswechseln des Vertikalschneiders

Falls die Spitzen der Schneidblätter des Vertikalschneiders die Verschleißlinien erreicht haben, ersetzen Sie den Vertikalschneider durch einen neuen.

- **Abb.29:** 1. Verschleißlinie

Demontieren der Vertikutiermesser

1. Legen Sie die Maschine so auf die Seite, dass das Einstellrad oben zu liegen kommt.
2. Lösen Sie die Schrauben, und entfernen Sie dann die Schraube und die Halterung.
► **Abb.30:** 1. Schraube 2. Halterung
3. Heben Sie die Vertikutiermesser leicht an, und entfernen Sie die Vertikutiermesser von der Maschine.
► **Abb.31:** 1. Vertikutiermesser

HINWEIS: Falls es schwierig ist, die Vertikutiermesser von der Maschine zu entfernen, benutzen Sie ein Werkzeug wie z. B. einen Schlitzschraubendreher, um die Vertikutiermesser leicht nach oben zu heben.

- **Abb.32:** 1. Schlitzschraubendreher

Montieren der Vertikutiermesser

⚠ WARNUNG: Halten Sie sich beim Austausch der Vertikutiermesser immer an die Anweisungen in dieser Betriebsanleitung.

⚠ WARNUNG: Ziehen Sie die Schrauben im Uhrzeigersinn fest an, um die Vertikutiermesser zu sichern.

⚠ WARNUNG: Stellen Sie sicher, dass die Vertikutiermesser und alle Befestigungsteile korrekt installiert und sicher angezogen sind.

1. Platzieren Sie das eine Ende der Vertikutiermesser in das Loch an der Maschine und dann das andere Ende der Messer in der Nut an der Maschine, wie in der Abbildung gezeigt.
► **Abb.33:** 1. Nut 2. Loch

HINWEIS: Das Ende der Messer lässt sich beim Installieren der Vertikutiermesser leichter in das Loch einführen, wenn die Vertikutiermesser gedreht werden.

2. Bringen Sie die Halterung an, und ziehen Sie dann die Schrauben an.
► **Abb.34:** 1. Schraube 2. Halterung

FEHLERSUCHE

Bevor Sie den Reparaturdienst anrufen, führen Sie zunächst Ihre eigene Inspektion durch. Falls Sie ein Problem finden, das nicht in der Anleitung erläutert wird, versuchen Sie nicht, die Maschine zu zerlegen. Wenden Sie sich stattdessen an autorisierte Makita-Kundendienstzentren, und achten Sie darauf, dass stets Makita-Ersatzteile für Reparaturen verwendet werden.

Zustand der Unregelmäßigkeit	Wahrscheinliche Ursache (Funktionsstörung)	Abhilfemaßnahme
Die Maschine startet nicht.	Der Akku ist nicht eingesetzt.	Setzen Sie einen geladenen Akku ein.
	Akkustörung (Unterspannung)	Laden Sie die Akkus auf. Falls Laden nichts nützt, tauschen Sie die Akkus aus.
Der Motor bleibt nach kurzer Zeit stehen.	Der Ladestand der Akkus ist niedrig.	Laden Sie die Akkus auf. Falls Laden nichts nützt, tauschen Sie die Akkus aus.
	Die Arbeitstiefe ist zu tief.	Stellen Sie die Arbeitstiefe flacher ein.
	Grasschnitt hat sich in der Maschine angesammelt.	Entfernen Sie das angesammelte Gras von der Maschine.
Der Motor erreicht die Maximaldrehzahl nicht.	Die Akkus sind falsch eingesetzt.	Setzen Sie die Akkus gemäß der Beschreibung in dieser Anleitung ein.
	Die Akkuleistung lässt nach.	Laden Sie die Akkus auf. Falls Laden nichts nützt, tauschen Sie die Akkus aus.
	Das Antriebssystem funktioniert nicht korrekt.	Wenden Sie sich bezüglich einer Reparatur an Ihr autorisiertes Kundendienstzentrum.
Die Vertikutiermesser drehen sich nicht: ⇒ Halten Sie die Maschine sofort an!	Ein Fremdkörper, z. B. ein Ast, steckt in den Vertikutiermessern fest.	Entfernen Sie den Fremdkörper.
	Das Antriebssystem funktioniert nicht korrekt.	Wenden Sie sich bezüglich einer Reparatur an Ihr autorisiertes Kundendienstzentrum.
Ungewöhnliche Vibration: ⇒ Halten Sie die Maschine sofort an!	Die Vertikutiermesser sind unausgeglich, übermäßig oder ungleichmäßig abgenutzt.	Tauschen Sie die Vertikutiermesser aus.

SONDERZUBEHÖR

⚠ VORSICHT: Die folgenden Zubehörteile oder Vorrichtungen werden für den Einsatz mit der in dieser Anleitung beschriebenen Makita-Maschine empfohlen. Die Verwendung anderer Zubehörteile oder Vorrichtungen kann eine Verletzungsgefahr darstellen. Verwenden Sie Zubehörteile oder Vorrichtungen nur für ihren vorgesehenen Zweck.

Wenn Sie weitere Einzelheiten bezüglich dieser Zubehörteile benötigen, wenden Sie sich bitte an Ihre Makita-Kundendienststelle.

- Vertikutiermesser
- Original-Makita-Akku und -Ladegerät

HINWEIS: Manche Teile in der Liste können als Standardzubehör im Produktpaket enthalten sein. Sie können von Land zu Land unterschiedlich sein.

Makita Europe N.V.

Jan-Baptist Vinkstraat 2, 3070 Kortenberg, Belgium

Makita Corporation

3-11-8, Sumiyoshi-cho, Anjo, Aichi 446-8502 Japan

www.makita.com



885A42-972
EN, PL, HU, SK,
CS, UK, RO, DE
20230615