



Zošívačka na úzke spinky

Návod na používanie

- Pred prácou s týmto nástrojom si prečítajte tento návod.

AT638

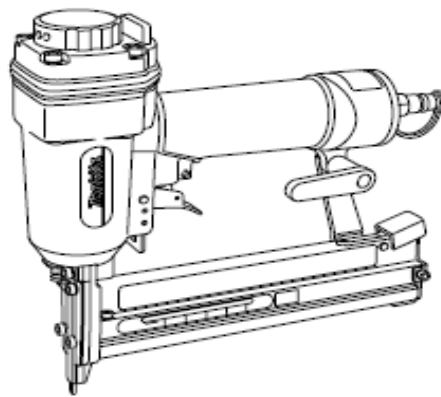

- Ďalšie informácie môžete získať od svojho autorizovaného predajcu alebo distribútora.

Symbole

Nasledujú symboly používané pri tomto náradí. Pred použitím tohto nástroja sa uistite, že ste všetkým tu uvedeným symbolom porozumeli.



Prečítajte si tento návod na používanie.



Dĺžka spinky







Noste ochranné okuliare

OBSAH

BEZPEČNOSTNÉ VAROVANIA.....	1
POUŽÍVANIE NÁSTROJA.....	10
ÚDRŽBA.....	12
VYHLÁDÁVANIE A ODSTRANOVANIE PORÚCH.....	15
TECHNICKÉ ŠPECIFIKÁCIE.....	18

- Pracovník si musí tento návod na používanie dôkladne prečítať. Pre bezpečnosť a riadne fungovanie nástroja dodržiavajte pokyny uvedené v tomto návode.



BEZPEČNOSTNÉ VAROVANIA





<ul style="list-style-type: none">• Pre vašu ochranu a ochranu osôb vo vašom okolí pred zranením si dobre preštudujte časti zaoberajúce sa používaním, údržbou, vyhľadáváním a odstraňovaním porúch, kde nájdete ďalšie informácie.	
<ul style="list-style-type: none">• Na ochranu očí vždy noste pri práci bezpečnostné okuliare s tvrdými plastovými bočnicami. Uistite sa, že ten istý typ bezpečnostných okuliarov nosí každý, kto sa pohybuje okolo vášho pracoviska.	
<ul style="list-style-type: none">• Pri práci vždy noste ochranu sluchu a tvrdú prilbu.	
<ul style="list-style-type: none">• Nástroj nepoužívajte nikdy s ničím iným ako so stlačeným vzduchom.	

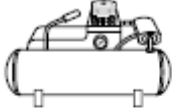

- Nepokúšajte sa držať spúšť alebo sekvenčný bezpečnostný spúšťací mechanizmus zatlačený v čase, keď sú v nástroji pásky alebo spinky. Hrozí vám ťažké zranenie alebo smrť.

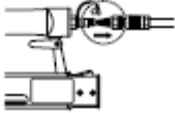

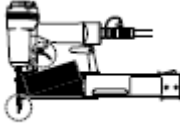

- Podľa inštrukcií v tomto návode vždy skontrolujte sekvenčný spúšťací bezpečnostný mechanizmus. Ak nebude tento mechanizmus riadne fungovať, spinky môžu náhodne vystreľovať.

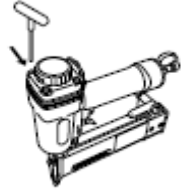
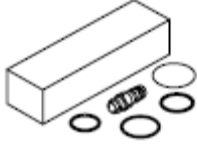
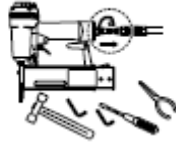
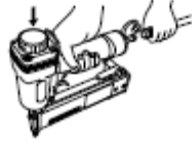
- Pre udržanie BEZPEČNOSTI a SPOLIAHLIVOSTI tohto výrobku by sa mala údržba a opravy vykonávať v autorizovanom servisnom stredisku Makita. Používajte len originálne náhradné diely Makita.

<ul style="list-style-type: none">• Ak nenastreľujete spinky, zložte prst zo spúšte. Nikdy neneste nástroj s prstom na spúšti. Pri narušení bezpečnosti môže nástroj spinky nepredvídane vystreľovať.	
<ul style="list-style-type: none">• Nikdy nepripájajte zošívачku ku vzduchovému potrubiu, ktorého tlak presahuje maximálny povolený tlak pre zošívачku o viac ako 10 %. Uistite sa, že tlak vzduchu v systéme neprekračuje maximálny prípustný tlak pre túto zošívачku. Tlak vzduchu nastavte najprv na hodnotu, ktorá je nižšia ako odporúčaný prípustný tlak.	
<ul style="list-style-type: none">• Vzduchové kompresory musia vyhovovať požiadavkám normy EN60335-2-34 Bezpečnosť domáчих a podobných elektrických zariadení – časť 2-34: Špeciálne požiadavky na motorové kompresory.	

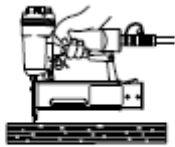

<ul style="list-style-type: none"> • Absolútnou požiadavkou na vzduchovú hadicu je, že musí byť dimenzovaná na minimálne 150 % hodnotu maximálneho tlaku produkovaného systémom. 	
<ul style="list-style-type: none"> • Zošívacia a prívodná vzduchová hadica musia mať spojku, ktorá pri rozpojení umožní vypustenie všetkého vzduchu z nástroja. 	
<ul style="list-style-type: none"> • Používajte len stlačený vzduch prechádzajúci cez trojdielnu sústavu. 	
<ul style="list-style-type: none"> • Nikdy nekladajte spinky do nástroja pred jeho pripojením k prívodu vzduchu. 	
<ul style="list-style-type: none"> • Nikdy nepoužívajte nástroj, ak sú jeho bezpečnostný prvky, spúšť alebo pružiny nefunkčné, chýbajúce alebo poškodené. Demontáž bezpečnostných prvkov, spúšte alebo pružiny predstavuje vážne ohrozenie bezpečnosti. 	



<ul style="list-style-type: none"> • Pred použitím nástroja sa uistite, že spúšť, skrutka a veko sú dobre dotiahnuté. 	
<ul style="list-style-type: none"> • Bez oprávnenia nerobte na nástroji žiadne úpravy. 	
<ul style="list-style-type: none"> • Po zastavení práce vždy odpojte nástroj od prívodu vzduchu. 	
<ul style="list-style-type: none"> • Nástroj držte vždy tak, aby mieril mimo vás a ostatných. 	
<ul style="list-style-type: none"> • Spinky nastreľujte len do pracovnej plochy, nikdy nie do materiálov, do ktorých vnikajú ťažko. 	
<ul style="list-style-type: none"> • Nikdy nenastreľujte spinky na iné spinky. Taktiež je zakázané nastreľovať spinky s nakloneným nástrojom. 	

<ul style="list-style-type: none"> • Nepritláčajte bezpečnostný prvok na pracovnú plochu, ak ešte potrebujete druhú spinku. 	
<ul style="list-style-type: none"> • Nenastreľujte spinky v blízkosti okraja pracovnej plochy. Obrobok sa môže rozpadnúť a spinka môže odletieť a niekoho zasiahnuť. 	
<ul style="list-style-type: none"> • Nevkladajte spinky v čase, keď je zatlačená spúšť alebo bezpečnostný prvok. 	
<ul style="list-style-type: none"> • Nikdy nepoužívajte zošívачku, ktorá má netesnosti alebo ak potrebuje opravu. 	

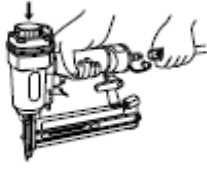
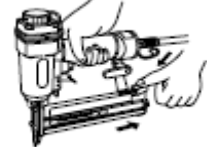
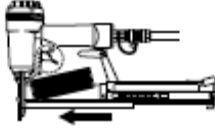
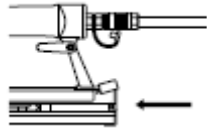

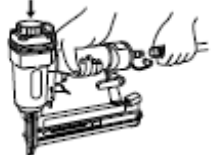
<ul style="list-style-type: none">• Pri práci alebo manipulácii s nástrojom zaujmite rovnovážny postoj. Nikdy nepoužívajte zošívачky označené symbolom "Nepoužívajte na lešeniach, rebríkoch" na konkrétne aplikácie, napríklad keď pri zmene jedného miesta za iné je treba použiť lešenia, schody, rebríky alebo podobné konštrukcie, napríklad strešné laty; uzatváranie boxov alebo škatúl; pripevňovanie prepravných bezpečnostných systémov napríklad na vozidlá a vagóny.	
<ul style="list-style-type: none">• Pracujte s nástrojom len pri odporúčanom tlaku. Používajte len spinky uvedené v tomto návode na používanie. Používanie iných spiniek môže spôsobiť poruchu zošívачky.	

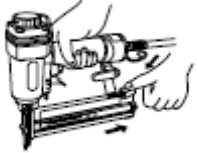
POUŽÍVANIE NÁSTROJA

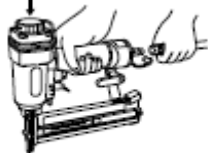
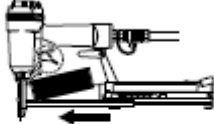
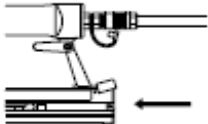
<ul style="list-style-type: none">• Pred použitím nástroja si prečítajte bezpečnostné upozornenia.	
<ul style="list-style-type: none">• Zošívачku namierte smerom od seba a ostatných okolo a pripojte k nej vzduchovú hadicu.	
<ul style="list-style-type: none">• Zásobník otvorte potlačením páčky a posunutím jeho hornej časti.	
<ul style="list-style-type: none">• Pás so spinkami vložte do zásobníka. Nevkladajte ho, ak je stlačená spúšť.	
<ul style="list-style-type: none">• Zatlačte hornú časť zásobníka tak, aby aretačné páčky zapadli na svoje miesto.	
<ul style="list-style-type: none">• Pritlačte poistku o pracovnú plochu a potiahnite spúšť.	
<ul style="list-style-type: none">• V prípade zaseknutia spiniek odpojte prívod vzduchu.	

<ul style="list-style-type: none"> • Zatlačte aretačnú páčku a posuňte hornú časť zásobníka. Vyberte spinky. 	
<ul style="list-style-type: none"> • Odstráňte zaseknuté spinky. 	
<ul style="list-style-type: none"> • Zošívачku namierte smerom od seba a ostatných okolo a pripojte k nej vzduchovú hadicu. 	
<ul style="list-style-type: none"> • Vložte pás spiniek do zásobníka tak, aby ich konce spočívali na vedení spiniek. Spinky nikdy nekladajte, ak je stlačená spúšť. 	
<ul style="list-style-type: none"> • Zatlačte vrch zásobníka na miesto tak, aby zapadla aretačná páčka. 	

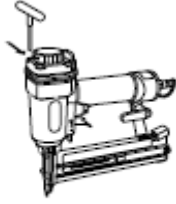
ÚDRŽBA

<ul style="list-style-type: none">• Pred údržbou nástroja si prečítajte bezpečnostné upozornenia.	
<ul style="list-style-type: none">• Skontrolujte, či sú všetky skrutky riadne dotiahnuté. V opačnom prípade môže byť práca s nástrojom nebezpečná a môže nastať jeho poškodenie.	
<ul style="list-style-type: none">• Nepoužívajte nástroj, keď sa zadfha bezpečnostný prvok alebo spúšť. Dennú kontrolu vykonávajte pri odpojenom nástroji.	
<ul style="list-style-type: none">• POZOR: Bezpečnostný mechanizmus musí byť často kontrolovaný. Nepoužívajte nástroj, ktorý vystreľuje spinky pôsobením vlastnej hmotnosti alebo inak riadne nepracuje.	
<ul style="list-style-type: none">• Odpojte nástroj od prívodu vzduchu a zásobník úplne vyprázdňte.	

<ul style="list-style-type: none">• Skontrolujte, či sa spúšť a sekvenčný bezpečnostný spúšťací mechanizmus pohybujú voľne hore a dole. Nástroj pripojte znovu ku kompresoru.	
<ul style="list-style-type: none">• Bez zatlačenia spúšte pritlačte sekvenčný spúšťací bezpečnostný mechanizmus proti pracovnému povrchu. Zošívačka NESMIE vystreliť. Ak vystrelí, nepoužívajte ju.	
<ul style="list-style-type: none">• Podržte zošívačku ďalej od pracovnej plochy a skontrolujte, či sa sekvenčný spúšťací bezpečnostný mechanizmus vráti do pôvodnej polohy. Zatlačte spúšť. Ak zošívačka vystrelí, NEPOUŽÍVAJTE ju.	
<ul style="list-style-type: none">• Zošívačka MUSÍ pracovať, ak je bezpečnostný spúšťací mechanizmus zatlačený proti pracovnej ploche A súčasne pri potiahnutej spúšti.	

- Pred použitím naolejujte nástroj 2-3 kvapkami oleja. Zošívачku treba olejovať po každých 4 až 8 hodinách používania alebo ak sa nepoužívala niekoľko týždňov.



- Zošívачku denne utierajte handrou a skontrolujte, či nie je opotrebovaná. Nehorľavé čistiace kvapaliny používajte len v prípade potreby. Zošívачku NEMÁČAJTE, lebo sa môže poškodiť tesniaci krúžok alebo iná časť.

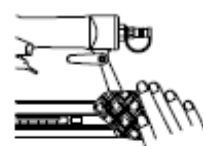

VYHLÁDÁVANIE A ODSTRAŇOVANIE PORÚCH

UPOZORNENIA

Opravy, ktoré nie sú opísané v tomto návode na používanie, môžu vykonávať len vyškolení a kvalifikovaní pracovníci

- Pred údržbou nástroja si prečítajte bezpečnostné upozornenia.

PROBLÉMY	RIEŠENIA
1. Únik vzduchu z vrchnej časti zošívачky	Dotiahnite skrutky alebo inštalujte súpravu hlava, valec, piest.
2. Zošívачka nepracuje	Skontrolujte prívod vzduchu alebo inštalujte súpravu hlava, valec, piest.
3. Nepravideľná činnosť	Inštalujte súpravu hlava, valec, piest.

4. Únik vzduchu zo spodku zošívачky.	Dotiahnite skrutky alebo inštalujte nárazník alebo piestnu sadu.
5. Zlé spätné nastavenie	Vyčistite zošívачku a inštalujte nárazník alebo piestnu sadu.
6. Slabé nastreľovanie	Skontrolujte tlak privádzaného vzduchu alebo inštalujte piestnu sadu.
7. Prasknutý alebo opotrebovaný a poškodený piest	Inštalujte piestnu sadu.

8. Nedostatočné posúvanie	Zošívачku vyčistite alebo naolejajte zásobník alebo inštalujte pružinu.
9. Zasekávanie sa nástroja	Zošívачku vyčistite alebo naolejajte zásobník alebo inštalujte pružinu.
10. Ostatné problémy	Spojte sa s autorizovaným predajcom alebo distribútorom.

Súpravu na opravy nájdete v zozname náhradných dielov. Ďalšie informácie môžete získať od svojho autorizovaného predajcu alebo distribútora.

TECHNICKÉ ŠPECIFIKÁCIE

Minimálny až maximálny pracovný tlak	60 - 115 psi	0,39 – 0,78 MPa (3,9 – 7,8 bar)
Spotreba vzduchu (60 cyklov za minútu)	0.36 scfm	5,88 litra
Prívod vzduchu	1/4 in. NPT	1/4 in. NPT
Maximálna rýchlosť (cykly za sekundu)	5	5
Hmotnosť	3,19 lb	1,45 kg
Kapacita zásobníka	100	100
Veľkosť nástroja: Výška:	9,68 palca	246 mm
Veľkosť nástroja: Dĺžka:	9,75 palca	247 mm
Veľkosť nástroja: Šírka: Hlavné telo:	2,44 palca	62 mm
Hlučnosť (dB)	91	

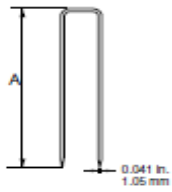

Malá korunka
Stredné drôtené spinky (typ 90)

A

Palce	mm
5/8	16
3/4	19
7/8	22
1	25
1 1/8	28
1 1/4	32
1 3/8	35
1 1/2	38

SLOVAK

EC Vyhlásenie o zhode

Týmto vyhlasujeme na svoju zodpovednosť, že tento produkt je v súlade s nasledovnými normami štandardizovaných dokumentov AN792 v súlade so smernicami Rady 98/37/EC.

Yashukiho Kanzaki CE 2003



Riaditeľ

MAKITA INTERNATIONAL EUROPE LTD

Michigan Drive, Tongwell, Milton Keynes
Bucks MK15 8JD, ENGLAND

MAKITA CORPORATION