

SK

Bezdrôtový reproduktor

CZ

Bezdrátový reproduktor

HU

Vezeték nélküli hangszóró

RO

Radio/difuzor fără fir

EN

Bluetooth radio / speaker

DE

Bluetooth-radio/lautsprecher

PL

Radio/głośnik bluetooth



- 
- Preklad originálneho návodu na použitie
  - Překlad originálním návodu k použití
  - Az eredeti használati útmutató fordítása
  - Traducerea manualului de utilizare original
  - Instruction manual
  - Übersetzung der Original-Gebrauchsanweisung
  - Tłumaczenie oryginalnej instrukcji użytkowania
- 

BGRD-20DAB-GHBK



# 1

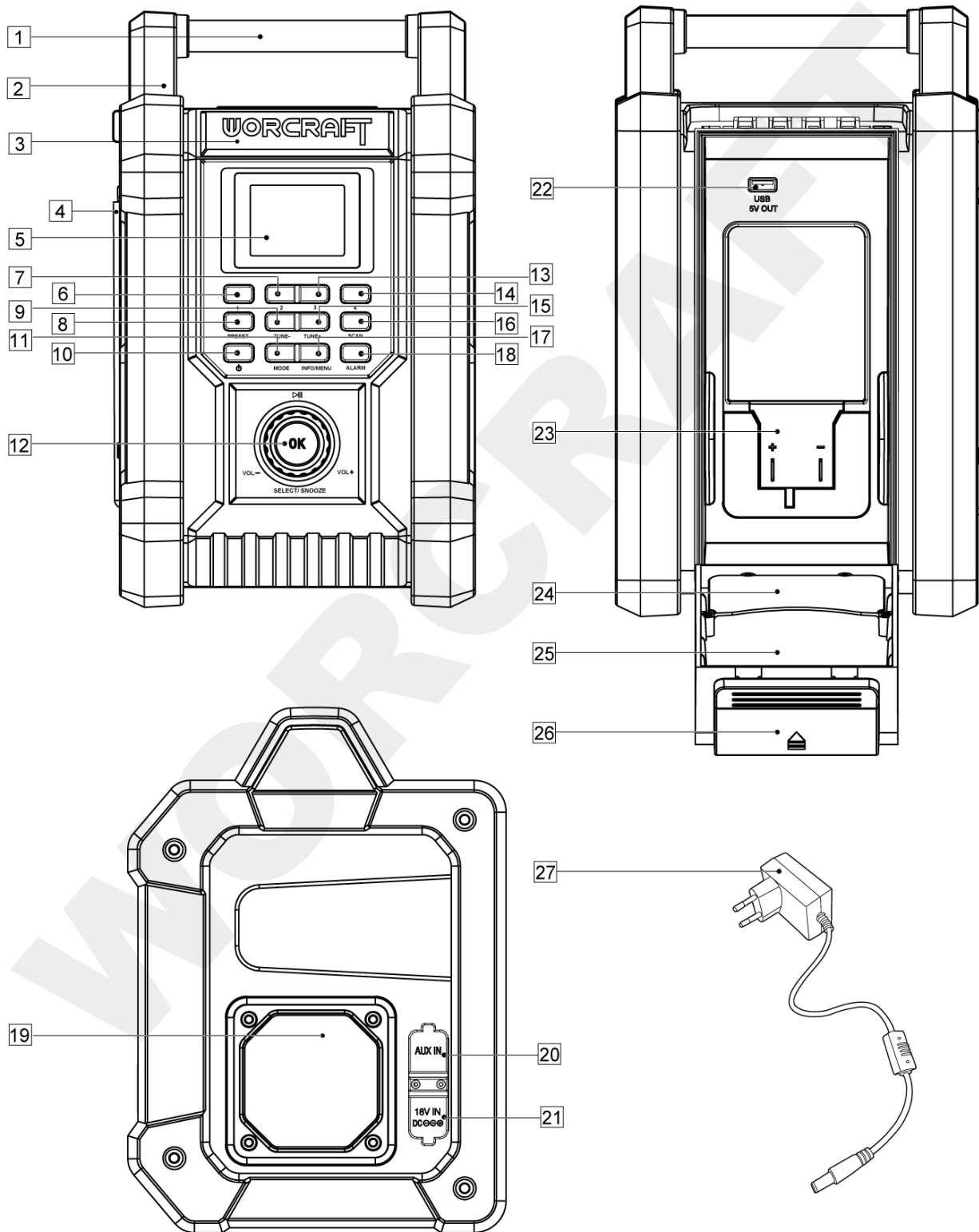

# 2

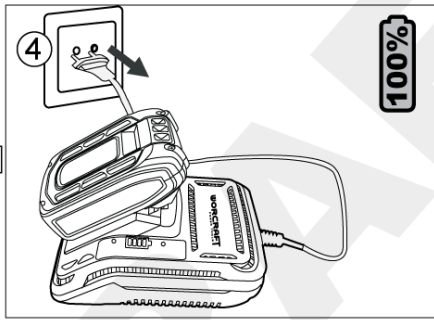
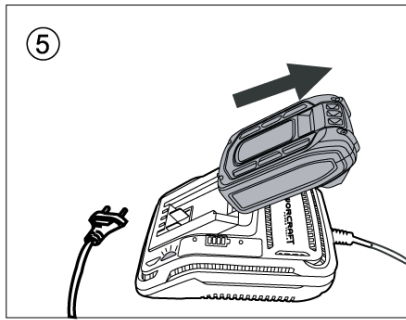
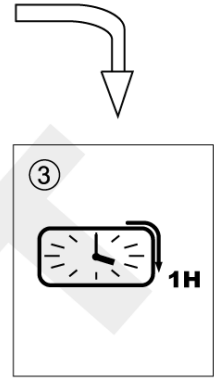
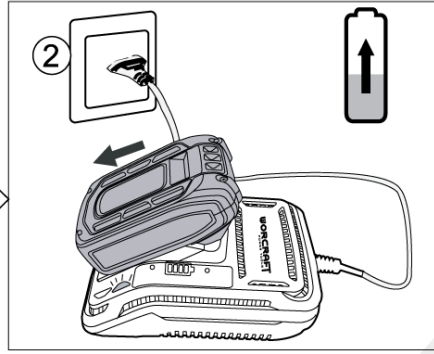
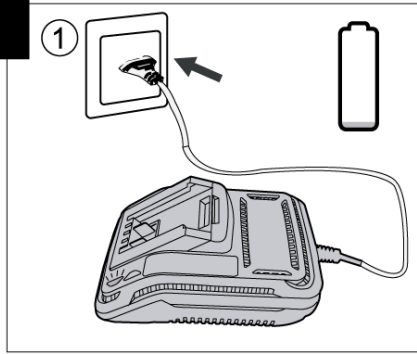

# 3

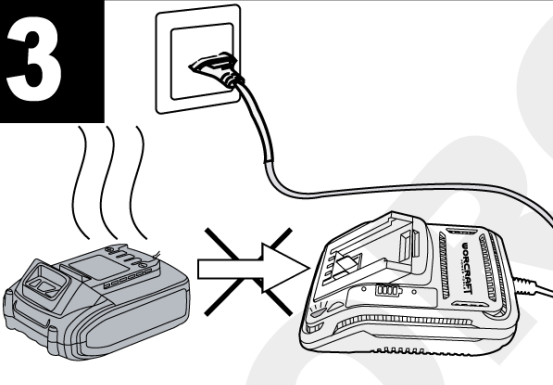

# 4

	0-10%
	10-25%
	25-50%
	50-75%
	75-100%



**BEZDRÔTOVÝ REPRODUKTOR**

**POUŽITIE**

- Bezdrôtový reproduktor umožňuje počúvanie rádia FM / DAB signál a hudby cez Bluetooth alebo z externého média pripojeného pomocou AUX in portu.
- Je vybavený ochranou proti prachu a účinnou ochranou proti nárazom.
- Podporuje všetky zvukové formáty.

Zariadenie používajte iba na predpísané účely. Akékoľvek iné použitie je považované ako prípad nesprávneho použitia. Používateľ/obsluha a nie výrobca bude zodpovedný za akékoľvek poškodenie, alebo zranenia spôsobené týmto nesprávaným používaním. Pamätajte si, že toto zariadenie nebolo navrhnuté pre komerčné alebo priemyselné používanie. Záruka nebude platná pokiaľ bude zariadenie používané na komerčné, priemyselné alebo podobné účely.

**TECHNICKÉ PARAMETRE**

<b>FREKVENČNÝ ROZSAH FM</b>	87,5 – 108,00 MHz	
<b>FREKVENČNÝ ROZSAH DAB</b>	174 -240 MHz	
<b>BLUETOOTH</b>	<b>VERZIA</b>	<b>DOSAH</b>
	5.0 2.400 - 2.4835 GHz	10 m
<b>ODPOR</b>	4Ω	
<b>VÝKON</b>	2 x 15 W	
<b>SKRESLENIE</b>	≤1%	
<b>DOBA PREHRÁVANIA</b>	6 h ( pri počúvaní hudby pri maximálnej hlasitosti)	
<b>PARAMETRE USB VÝSTUPU</b>	5V DC, 1000 mA	
<b>ADAPTÉR</b>	Vstup: 230 V, 50 Hz, 1 A Výstup: 18 V, 1,3 A, 23,4 W	
<b>ROZMERY</b>	18,4 x 22 x 31 cm	
<b>HMOTNOSŤ</b>	2,75 Kg	





**ČASTI VÝROBKU**

1	Rukoväť	10	Tlačidlo napájania / pohotovostného režimu 	19	Reproduktor
2	Rám	11	Tlačidlo pre voľbu režimu „MODE“	20	AUX IN port
3	Logo	12	Tlačidlo potvrdenia výberu/pozastavenia prehrávania/nastavenia hlasitosti „OK“	21	Port na pripojenie adaptéra
4	Anténa	13	Tlačidlo na výber uloženej stanice „3“	22	USB port
5	LED displej	14	Tlačidlo na výber uloženej stanice „4“	23	Priestor pre vloženie akumulátora
6	Tlačidlo na výber uloženej stanice „1“	15	Tlačidlo ladenia „TUNE-“	24	Držiak pre telefón
7	Tlačidlo na výber uloženej stanice „2“	16	Tlačidlo vyhľadávania „SCAN“	25	Kryt priestoru pre akumulátor
8	Tlačidlo na uloženie/vyvolanie obľúbených staníc „PRESET“	17	Tlačidlo pre vstup do menu „INFO/MENU“	26	Zámok priestoru pre umiestnenie akumulátora



9	Tlačidlo ladenia „TUNE+“	18	Tlačidlo pre nastavenie budíka „ALARM“	27	Adaptér
---	--------------------------	----	--	----	---------

### VYSVETLIVKY SYMBOLOV

	Pred použitím si prečítajte návod na použitie.		Nevyhadzujte do bežného domového odpadu. Namiesto toho, ekologicky prijateľnou cestou sa obráťte na recyklačné strediská. Prosím venujte starostlivosť ochrane životného prostredia.
	Výrobok je v súlade s platnými európskymi smernicami a bola vykonaná metóda hodnotenia zhody týchto smerníc.		<i>Nevystavujte výrobok dažďu alebo vlhkosti a zabráňte jeho poliatiu alebo postriekaniu kvapalinou.</i>
AUX	AUX in port	DC IN	Nabíjací port
	ON/OFF prepínač		

### BEZPEČNOSTNÉ POKYNY

- Vybaľte zariadenie z obalu a uistite sa, či nie je poškodené. V prípade poškodenia zariadenie nepoužívajte a kontaktujte predajcu. Nenechávajte časti obalu v dosahu detí.
- Pred použitím si dôkladne prečítajte návod na použitie.
- Reproduktor používajte len s odporúčanými akumulátormi. Používanie iných akumulátorov môže spôsobiť riziko požiaru.
- Zariadenie nepoužívajte v blízkosti zdrojov tepla.
- Nikdy sa nedotýkajte zariadenia mokrými alebo vlhkými rukami alebo nohami.
- Nezakrývajte ventilačné otvory žiadnymi predmetmi ako sú noviny, obrusy a podobne.
- Neukladajte zdroje otvoreného ohňa napr. sviečku na reproduktor.
- Nevystavujte reproduktor striekajúcej vode napr. dažďu, ani ho neponárajte do vody.
- Nechajte okolo zariadenia voľný priestor na vetranie (minimálne 5 cm).
- Neumiestňujte na reproduktor nádoby s tekutinami napr. poháre a vázy.

**POZOR:** Aby ste predišli riziku zasiahnutia elektrickým prúdom, v žiadnom prípade sa nepokúšajte reproduktor otvoriť. Vo vnútri zariadenia sa nenachádzajú žiadne opraviteľné časti. Opravy prenechajte na kvalifikovaného servisného technika.

### BEZPEČNOSTNÉ POKYNY PRE AKUMULÁTOR A NABÍJAČKU

- Pred prvým použitím akumulátora a nabíjačky si pozorne prečítajte návod na obsluhu.
1. Overte, či elektrický prúd, ktorý je k dispozícii vo vašej sieti, je zhodný s tým, ktorý je uvedený na nabíjačke akumulátora.
  2. Nedovoľte aby vlhkosť, dážď či striekajúca voda dosiahli na miesto nabíjania akumulátora.
  3. Nenabíjajte akumulátor, keď je teplota pod 10 °C alebo nad 40 °C. Nabíjanie akumulátora pri extrémnych teplotách môže znížiť jeho životnosť.
  4. S poškodeným akumulátorom, ktorý už nemožno nabiť, treba zaobchádzať ako s nebezpečným odpadom. Neodhadzujte akumulátor do smetí, ohňa ani vody.
  5. Používajte len akumulátor a nabíjačku schválenú výrobcom pre použitie v daných zariadeniach.
  6. Udržujte nabíjačku čistú, mimo prachu a nečistôt.
  7. Vždy odstráňte akumulátor pred opravou zariadenia.
  8. Prekryte kontakty akumulátora, aby ste predišli skratu.
  9. Vyhnite sa nebezpečenstvu výbuchu!
  10. Nefajčite počas nabíjania akumulátora alebo na mieste jeho uskladnenia. Z pokazených akumulátorov môže unikať výbušný plyn vodík ktorý sa môže vznietiť od otvoreného plameňa alebo iskry.

11. V prípade požiaru sa snažte uhasiť oheň.

12. Akumulátor a nabíjačka sa priebehu nabíjania mierne zahrievajú.

### **Chemické nebezpečenstvo:**

Neotvárajte obal akumulátora. Chráňte akumulátor pred nárazom. Ak dôjde k vytečeniu elektrolytu z akumulátora, je nevyhnutné zabrániť styku s pokožkou. Ak predsa príde ku kontaktu elektrolytu s pokožkou, opláchnite postihnuté miesto ihneď s vodou. V prípade, že sa vám elektrolyt dostane do očí, okamžite vyhľadajte lekára.

### **Nabíjanie:**

Pripojte k zdroju napájania 230 V a spojte nabíjací kábel s nabíjacím modulom. Vložte batériu do nabíjačky, uistite sa, že je polarita (+ / -) správna! Keď je batéria nabíjaná, svieti červená kontrolka. Dôležité: ak sa červená kontrolka nerozsvieti okamžite po vložení batérie, ktorá bola práve používaná, odpojte batériu a vložte ju po niekoľkých minútach do nabíjačky späť. Bežný čas nabíjania je okolo 1 – 1,5 hodín. Po tejto dobe nabíjacie zariadenie zaistí, že sa dosiahol plne nabitého stavu. Batéria je tepelnou poistkou chránená proti prebitiu, preto môže v nabíjačke zostať dlhší čas bez poškodenia (však, nie dlhšie ako 24 hodín). Zahriatie batérie a nabíjacieho zariadenia na konštantnú teplotu je normálne a nie je známkou poškodenia. Podstatne skrátený prevádzkový čas batérie znamená, že musí byť batéria vymenená.

## **POUŽITIE A MONTÁŽ**

### **VYSVETLENIE FUNKCIÍ TLAČIDIEL NA OVLÁDACOM PANELY**

#### **Tlačidlá na výber uloženej stanice („1“; „2“; „3“; „4“)**

- Tlačidlá slúžia na prehratie vašich obľúbených staníc.

#### **Tlačidlo na uloženie/vyvolanie obľúbených staníc („PRESET“)**

- Tlačidlo slúži na ukladanie alebo vyvolanie obľúbených staníc.

- **Uloženie obľúbených staníc:**

Stlačte a podržte tlačidlo stlačené po dobu 3 sekúnd. Otáčaním tlačidla „OK“ alebo pomocou tlačidiel „TUNE+“ „TUNE-“ zvolte predvoľbu (1-4) a výber potvrdte stlačením tlačidla „OK“.

- **Vyvolanie obľúbených staníc:**

Rýchlym stlačením tlačidla vyvoláte obľúbene stanice. Otáčaním tlačidla „OK“ alebo pomocou tlačidiel „TUNE+“ „TUNE-“ zvolte obľúbenú stanicu a výber potvrdte stlačením tlačidla „OK“. Reproduktor začne obľúbenú stanicu prehrávať.

#### **Tlačidlá ladenia („TUNE+“ ; „TUNE-“)**

- **Pri počúvaní hudby cez Bluetooth:**

Stlačením tlačidla „TUNE+“ prehráte ďalšiu skladbu. Stlačením tlačidla „TUNE-“ prehráte predchádzajúcu skladbu.

- **Pri počúvaní FM rádia alebo digitálneho rádia DAB:**

Vykonáte manuálne ladenie: Stlačením tlačidla „TUNE+“ zvýšite frekvenciu o 0,05 MHz. Stlačením tlačidla „TUNE-“ znížite frekvenciu o 0,05 MHz.

Vykonáte automatické ladenie: Stlačením a podržaním „TUNE+“ sa automaticky vyhľadá a prehrá nasledujúca stanica. Stlačením a podržaním „TUNE-“ sa automaticky vyhľadá a prehrá predchádzajúca stanica.

#### **Tlačidlo vyhľadávania („SCAN“)**

- Stlačenie tlačidla vyhľadá a prehrá dostupnú stanicu.

- Stlačenie a podržanie tlačidla po dobu 3 sekúnd automaticky vyhľadá všetky dostupné stanice a uloží ich jeden po druhom do pamäti zariadenia.

#### **Tlačidlo napájania / pohotovostného režimu (⏻)**

- Slúži na zapnutie/vypnutie reproduktora alebo prepnutie reproduktora do pohotovostného režimu.

### **Tlačidlo pre voľbu režimu („MODE“)**

- Stlačením tlačidla sa na displeji zobrazí možnosť zmeniť aktuálny režim prehrávania, prípadne ak už ste v nastaveniach zmeny aktuálneho tak tlačidlo slúži na prepnutie režimu.

### **Tlačidlo pre vstup do menu („INFO/MENU“)**

- **Pri počúvaní FM rádia alebo digitálneho rádia DAB:**
  - Stlačením tlačidla zobrazíte informácie o aktuálne prehrávanej stanici.
- **Vo všetkých režimoch prevádzky:**
  - Stlačením a podržaním tlačidla po dobu 3 sekúnd vstúpite do menu.

### **Tlačidlo pre nastavenie budíka („ALARM“)**

- Tlačidlo slúži na nastavenie budíka.

### **Tlačidlo potvrdenia výberu/pozastavenia prehrávania/nastavenia hlasitosti („OK“)**

- **Pri počúvaní hudby cez Bluetooth:**
  - Stlačením tlačidla pozastavíte respektíve opätovne spustíte prehrávanie hudby.
- **Vo všetkých režimoch prevádzky:**
  - Otáčaním tlačidla doprava/dola zvyšujete/znižujete hlasitosť prehrávania.
  - Stlačením tlačidla potvrdíte výber zvolenej možnosti.

## **NASTAVENIE JAZYKA**

- Menu je štandardne zobrazované v anglickom jazyku.
- Jazyk, v ktorom sa zobrazuje menu je možné zmeniť.
- Pre zmenu jazyka postupujte podľa nasledujúcich krokov:
  1. Stlačte tlačidlo „MODE“. Na displeji sa zobrazia 4 režimy, DAB-FM-BLUETOOTH-AUX.
  2. Stlačením tlačidla „MODE“ zvolíte jeden z ponúkaných režimov a následne stlačením tlačidla „OK“ potvrdíte svoj výber.
  3. Stlačte tlačidlo „INFO/MENU“.
  4. Z ponúkaných možností otáčaním tlačidla „OK“ zvolíte možnosť „Systém“ a následne „Jazyk“.
  5. Otáčaním tlačidla „OK“ zvolíte požadovaný jazyk.

**UPOZORNENIE:** Ak počas nastavovania po dobu 30 sekúnd nevykonáte žiadnu aktivitu zariadenie sa prepne z rozhranie nastavení späť do režimu aktuálneho prehrávania. Pre pokračovanie v nastavení zariadenia je potrebné stlačiť a podržať tlačidlo „INFO/MENU“ po dobu 3 sekúnd.

## **REŽIMY PREVÁDZKY**

### **Počúvanie rádia FM**

- **Aktivovanie režimu:**
    - Stlačte tlačidlo „MODE“ a zvolíte režim počúvanie rádia FM. Následne svoj výber potvrdíte stlačením tlačidla „OK“.
  - **Automatické ladenie:**
    - Stlačte a podržte po dobu 3 sekúnd jedno s tlačidiel „TUNE+“ „TUNE-“. Automaticky sa vyhledá, prehrá a uloží do pamäti zariadenia nasledujúca dostupná stanica.
  - **Manuálne ladenie:**
    - Stlačte jedno s tlačidiel „TUNE+“ „TUNE-“.
- Stlačením a podržaním tlačidla „INFO/MENU“ po dobu 3 sekúnd vstúpite do menu. Z menu je možné si zvoliť nasledujúce:
- **Automatické skenovanie:**
    - Stlačenie tlačidla „SCAN“ automaticky vyhledá všetky dostupné FM stanice a uloží ich jeden po druhom do pamäti zariadenia.
  - **Nastavenie skenovanie:**
    - Pomocou tlačidiel „TUNE+“ a „TUNE-“ prechádzajte dostupné možnosti „Len silné stanice“ alebo

„Všetky stanice“. Výber potvrdíte stlačením tlačidla „OK“. Hviezdička v pravom hornom rohu označuje aktuálny výber. Po výbere sa na displeji zobrazí predchádzajúce menu. Stlačením tlačidla „INFO/MENU“ sa vrátite do hlavného menu.

- **Nastavenie zvuku:**

- Túto možnosť vyberte ak chcete zmeniť zvukový výstup zo stereo na mono.
- Pomocou tlačidiel „TUNE+“ a „TUNE-“ prechádzajte dostupné možnosti a svoj výber potvrdíte stlačením tlačidla „OK“.
- Hviezdička v pravom hornom rohu označuje aktuálny výber.

- **Uloženie/vyvolanie obľúbených staníc („PRESET“):**

- **Uloženie obľúbených staníc:**

- Stlačte a podržte tlačidlo „PRESET“ stlačené pokiaľ sa na displeji nezobrazí „Uložiť predvoľbu“. Otáčaním tlačidla „OK“ alebo pomocou tlačidiel „TUNE+“ „TUNE-“ zvolíte predvoľbu a výber potvrdíte stlačením tlačidla „OK“.

- **Vyvolanie obľúbených staníc:**

- Stlačte tlačidlo „PRESET“. Na displeji nezobrazí „Vyvolať predvoľbu“. Otáčaním tlačidla „OK“ alebo pomocou tlačidiel „TUNE+“ „TUNE-“ zvolíte obľúbenú stanicu a výber potvrdíte stlačením tlačidla „OK“. Reprodukotor začne obľúbenú stanicu prehrávať.

### Počúvanie digitálneho rádia DAB

- Stlačte tlačidlo „MODE“ a zvolíte režim počúvanie digitálneho rádia DAB. Následne svoj výber potvrdíte stlačením tlačidla „OK“.
- Pomocou tlačidiel „TUNE+“ „TUNE-“ prechádzajte dostupné stanice zobrazené na displeji. Svoj výber potvrdíte stlačením tlačidla „OK“

**POZNÁMKA:** Počúvanie digitálneho rádia DAB nemusia byť dostupné vo všetkých regiónoch.

- Stlačením a podržaním tlačidla „INFO/MENU“ po dobu 3 sekúnd vstúpite do menu. Z menu je možné si zvoliť nasledujúce:

- **Úplne skenovanie:**

- Túto možnosť vyberte ak chcete úplne vymazať a preladiť všetky dostupné DAB stanice. Reprodukotor si následne vyhladá a uloží do pamäti všetky dostupné DAB stanice. Nájdené stanice sa zobrazia v abecednom poradí.

- **Manuálne ladenie:**

- Touto možnosťou manuálne naladíte DAB stanice. Manuálne ladenie Vám môže pomôcť odstrániť slabý signál alebo rušenie aktuálnej stanice bez ovplyvnenia ostatných staníc.
- Stlačením tlačidla „OK“ sa Vám na displeji zobrazí zoznam všetkých DAB staníc. Otáčaním tlačidla „OK“ prechádzajte zoznam a vyberte DAB stanicu, ktorú chcete manuálne naladiť. Svoj výber potvrdíte stlačením tlačidla „OK“. Na displeji sa Vám zobrazia dostupné frekvencie pre danú DAB stanicu. Otáčaním tlačidla „OK“ prechádzajte zoznam a vyberte preferovanú frekvenciu. Svoj výber potvrdíte stlačením tlačidla „OK“. Skontrolujte silu signálu a uistite sa, že je nad minimálnou hranicou. Stlačením tlačidla „OK“ aktualizujte a uložte frekvenciu.
- Stlačením tlačidla „INFO/MENU“ opustíte menu.

- **Kompresia dynamického rozsahu (DRC):**

- Táto možnosť je dostupná len pre niektoré DAB stanice. Umožňuje vyrovnať zvuk zvýšením hlasitosti tichších úrovní zvuku a znížením hlasitosti hlasnejších úrovní zvuku.

- **Odstránenie staníc („PRUNE“):**

- Táto možnosť umožňuje odstrániť z pamäte zariadenie DAB stanice, ktoré sú uvedené v zozname so symbolom „?“ pred ich názvom.
- Vyberte DAB stanicu, ktorú chcete odstrániť. Následne z menu vyberte možnosť odstránenia stanice „PRUNE“. Na displeji sa Vám zobrazia možnosti „Áno“ a „Nie“. Pomocou tlačidiel „TUNE+“ „TUNE-“ zvolíte jednu z možností a možnosť potvrdíte stlačením tlačidla „OK“.

- **Uloženie/vyvolanie obľúbených staníc („PRESET“):**

- **Uloženie obľúbených staníc:**

- Stlačte a podržte tlačidlo „PRESET“ stlačené pokiaľ sa na displeji nezobrazí „Uložiť predvoľbu“.

Otáčaním tlačidla „OK“ alebo pomocou tlačidiel „TUNE+“ „TUNE-“ zvolíte predvoľbu a výber potvrdíte stlačením tlačidla „OK“.

▪ **Vyvolanie obľúbených staníc:**

- Stlačte tlačidlo „PRESET“. Na displeji nezobrazí „Vyvolať predvoľbu“. Otáčaním tlačidla „OK“ alebo pomocou tlačidiel „TUNE+“ a „TUNE-“ zvolíte obľúbenú stanicu a výber potvrdíte stlačením tlačidla „OK“. Reprodukotor začne obľúbenú stanicu prehrávať.

### **Počúvanie hudby cez Bluetooth**

- Stláčajte tlačidlo „MODE“ pokiaľ sa na displeji nezobrazí „Bluetooth“.

- Uistite sa, že vo Vašom telefóne / notebooku je aktívna funkcia Bluetooth. Niektoré zariadenia sú nastavené na automatické vyhľadávanie, zatiaľ čo iné vyžadujú, aby ste povolili detekciu.

- Názov reproduktora sa vo Vašom zariadení zobrazí ako WORCRAFT RADIO.

- Vyberte nájdený reproduktor.

- Váš telefón / notebook sa automaticky začne pripájať k reproduktoru. Počas pripájania sa na displeji zobrazí text „Párovanie“.

- Po pripojení sa na displeji zobrazí text „Pripojené“.

### **Počúvanie hudby z externého média pripojeného pomocou AUX in portu**

- Stlačte tlačidlo „MODE“ a zvolíte režim počúvania hudby z externého média pripojeného pomocou AUX in portu. Následne svoj výber potvrdíte stlačením tlačidla „OK“.

- Pomocou audio kábla (nie je súčasťou balenia) pripojte externé médium k reproduktoru.

### **MOŽNOSTI MENU**

- Stlačte a podržte stlačené tlačidlo „INFO/MENU“ pokiaľ sa nezobrazí menu. Z menu je možné si zvoliť nasledujúce:

• **Nastavenie času**

- Výberom tejto možnosti môžete nastaviť čas.

▪ **Nastavenie času/dátumu:**

- Výberom tejto možnosti môžete manuálne aktualizovať dátum a čas.

- Na displeji sa zobrazia blikajúce hodiny.

- Stlačením tlačidiel „TUNE+“ a „TUNE-“ prechádzajte možnosti a svoj výber potvrdíte stlačením tlačidla „OK“. Následne rovnakým spôsobom nastavte minúty.

- Prejdite na ďalšiu obrazovku pre nastavenie dátumu.

- Rovnakým spôsobom ako ste nastavili čas nastavte dátum.

- Po nastavení sa na displeji zobrazí informácia, že nový čas a dátum boli uložené.

▪ **Automatická aktualizácia:**

- Vyberte jednu z možnosti: Aktualizácia s ľubovoľného rádia (FM/DAB)/ Aktualizácia so stanice digitálneho rádia DAB / Aktualizácia so stanice FM rádia / Žiadna aktualizácia

▪ **Nastavenie formátu hodín:**

- Vyberte jednu z možnosti: 12/24 h.

▪ **Nastavenie formátu dátumu**

- Vyberte jednu z možnosti: MM-DD-YYYY/DD-MM-YYYY.

• **Nastavenie budíku**

- Výberom tejto možnosti môžete nastaviť budík s funkciou opakovaného budenia v nastavenom čase.

- Melódia budíka sa postupne zvyšuje až po nastavenú hlasitosť.

▪ **Nastavenie budíku**

- Vyberte jednu z možnosti: OFF/ON

▪ **Nastavenie frekvencie**

- Vyberte jednu z možnosti: denne / jednorazovo / počas víkendov / týždenne

▪ **Nastavenie času budenia**

- Nastavte čas budenia.

▪ **Melódia budenia**

- Vyberte jednu z možností: siréna / FM rádio / digitálne rádio DAB
  - **Nastavenie doby trvania**
- Vyberte jednu z možností: 15/30/45/60/90/120 minút
  - **Nastavenie hlasitosti**
- Nastavte požadovanú hlasitosť.
- **Nastavenie jazyka**
- Výberom tejto možnosti môžete nastaviť jazyk menu.
- **Nastavenie podsvietenia**
- Výberom tejto možnosti môžete nastaviť podsvietenie displeja.
  - **Nastavenie časového limitu:**
  - Výberom nastavujete dobu po ktorej displej stmavne. Vyberte jednu z možností: On > 10 > 20 > 30 > 45 > 60 > 90 > 120 > 180 sekúnd a možnosť potvrdíte stlačením tlačidla „OK“. Hviezdička v pravom hornom rohu označuje aktuálny výber.
  - **Nastavenie úrovne podsvietenia:**
  - Výberom nastavujete úroveň podsvietenia displeja. Vyberte jednu z možností: Vysoká > Stredná > Nízka a možnosť potvrdíte stlačením tlačidla „OK“. Hviezdička v pravom hornom rohu označuje aktuálny výber.
  - **Nastavenie úrovne stlmenia:**
  - Výberom nastavujete úroveň podsvietenia neaktívneho displeja. Vyberte jednu z možností: Vysoká > Stredná > Nízka a možnosť potvrdíte stlačením tlačidla „OK“. Hviezdička v pravom hornom rohu označuje aktuálny výber.
- **Nastavenie spánku**
- Výberom tejto možnosti môžete nastaviť dobu počas ktorej je reproduktor zapnutý.
- **Nastavenie ekvalizéra**
- Výberom tejto možnosti môžete zmeniť preferencie zvukového výstupu.
- Na displeji sa Vám zobrazí menu s možnosťami: Normálne > Jazz > Populárne > Klasické > Zosilňovač > Rock > Moje EQ. Vyberte jednu z možností a výber potvrdíte stlačením tlačidla „OK“. Ak si zvolíte možnosť Moje EQ môžete zmeniť nasledujúce vlastnosti: Výšky +/- 6, Basy +/-6, Hlasitosť ON/OFF.
- **Obnovenie výrobných nastavení**
- Výberom tejto možnosti obnovíte výrobné nastavenia.
- Všetky uložené obľúbené stanice sa vymažú.
- Túto možnosť použijete ak je signál DAB staníc aj po opätovnom vyhľadávaní slabý alebo akýchkoľvek možných porúch.
- **Informácie o verzii softvéru**
- Výberom tejto možnosti sa zobrazí informácia o aktuálne používanej verzii softvéru.

## **ZAPNUTIE / VYPNUTIE REPRODUKTORU**

Stlačte a podržte tlačidlo napájania / pohotovostného režimu 

## **MONTÁŽ A DEMONTÁŽ AKUMULÁTORA**

- Uvoľnite zaistovaciu páčku na vrchu zariadenia.
- Otvorte kryt priestoru pre akumulátor
- Vložte akumulátor a zaistite ho.
- Zatvorte kryt priestoru pre akumulátor.
- Zaistite zaistovaciu páčku.

## **KONTROLA STAVU AKUMULÁTORA (OBR. 4)**

- Stlačte tlačidlo na tele zariadenia pre aktiváciu LED ukazovateľa stavu akumulátora , pre zobrazenie kapacity akumulátora.

POČET SVIETIACÍCH LED NA UKAZOVATELI	ZOSTÁVAJÚCA KAPACITA AKUMULÁTORA
0	< 10%
1	10% až 25%

2	25% až 50%
3	50% až 75%
4	75% až 100%

### **POUŽITIE NABÍJACIEHO PORTU**

Reproduktor je vybavený portom, ktorý umožňuje pripojenie k zdroju elektrickej energie pomocou napájacieho adaptéra ako alternatívu k používaniu akumulátora.

### **ÚDRŽBA**

- **Pred začatím akejkolvek kontroly alebo údržby, zariadenie vypnite a vytiahnite z neho akumulátor.**
- Produkt nevyžaduje žiadnu údržbu.
- Na čistenie reproduktora používajte len mäkkú, mierne vodou navlhčenú handričku. Nikdy nepoužívajte čistiace prostriedky alebo rozpúšťadlá ako je benzín, alkohol, čpavok a pod.! Tieto rozpúšťadlá môžu poškodiť plastové časti výrobku.

### **OCHRANA ŽIVOTNÉHO PROSTREDIA**



Symbol prečiarknutej nádoby na odpad na produktoch alebo v sprievodných dokumentoch znamená, že použité elektrické a elektronické výrobky nesmú byť pridané do bežného komunálneho odpadu. Pre správnu likvidáciu, obnovu a recykláciu doručte tieto výrobky na určené zberné miesta, kde budú prijaté zdarma. Alternatívne v niektorých krajinách môžete vrátiť svoje výrobky miestnemu predajcovi pri kúpe ekvivalentného nového produktu. Správnou likvidáciou tohto produktu pomôžete zachovať cenné prírodné zdroje a napomáhate prevencii potenciálnych negatívnych dopadov na životné prostredie a ľudské zdravie, čo by mohli byť dôsledky nesprávnej likvidácie odpadov. Ďalšie podrobnosti si vyžiadajte od miestneho úradu alebo najbližšieho zberného miesta. Pri nesprávnej likvidácii tohto druhu odpadu môžu byť v súlade s národnými predpismi udelené pokuty.



# EÚ VYHLÁSENIE O ZHODE

## EU DECLARATION OF CONFORMITY

vydané/issued by

Výrobca/Producer: PEAK INDUSTRY HK LIMITED  
Sídlo/Seated: 34 Disc., Zhongkai Hi-tech Area, Huizhou, P.R.C.

Represented by: SLOVAKIA TREND EXPORT - IMPORT, s.r.o.  
Sídlo/Seated: Michalovská 87/1414, Sobrance 07301, Slovensko  
IČO/ID Nr: 46512250

vyhlasuje na vlastnú zodpovednosť, že následne označené zariadenie na základe svojej koncepcie a konštrukcie, rovnako ako do obehu uvedené vyhotovenie, zodpovedá základným bezpečnostným požiadavkám príslušných legislatívnych predpisov/ hereby declares that this appliance is in compliance with all basic safety requirements of all relevant directives.

**Rádio/Radio Worcraft CBTS-S20LiH, DAB+FM, 20V, Bluetooth, AUX, 2x15W**

**TYP: BGRD-20DAB-GHBK**

**MODEL: CBTS-S20LiH**

bola navrhnutá a vyrobená v zhode s nasledujúcimi normami/was constructed and produced in compliance with following standards:

EN 62368-1:2014+A11:2017	EN 301 489-1 V2.2.3
EN 62479:2010	EN 301 489-17 V3.2.4
EN 55032:2015+A11:2020	EN 303 345-1 V1.1.1
EN 55035:2017+A11:2020	EN 303 345-3 V1.1.1
EN IEC 61000-3-2:2019+A1:2021	EN 303 345-4 V1.1.1
EN 61000-3-3:2013+A1:2019+A2:2021	EN 300 328 V2.2.2

a nasledujúcimi predpismi (všetko v platnom znení)/and all relevant directives (all in compliance):

RED 2014/53/EU  
EMC 2014/30/EU  
LVD 2014/35/EU  
RoHS 2011/65/EU

Všetky súbory technickej dokumentácie sa nachádzajú k nahliadnutiu na adrese: /All related technical documentation and test report are available for checking at seat of company on following address: Slovakia TREND Export – Import s.r.o, Michalovská 87/1414, 073 01 Sobrance, Slovenská Republika

Last two digits when product has been introduced on market  
/ Posledné dve číslice roka, kedy bol výrobok označený značkou CE: 22

Sobrance 2.12.2022

Dátum a miesto vydania vyhlásenia  
Place and date of issue

JUDr. Michal ŽEŇUCH  
per procuram  
SLOVAKIA TREND EXPORT - IMPORT, s.r.o.  
Michalovská 87/1414  
073 01 SOB RANCE  
IČO: 46512250, DIČ: 2023403371

.....  
Vydal/Issued by. Pečiatka/Podpis, Stamp/Signature  
JUDr. Michal Žeňuch, confidential clerk/prokurista

# WORCRAFT

POWER TOOLS

## Záručný list / Warranty

Výrobné číslo:	Dátum predaja:	Podpis a pečiatka predajcu:

Meno zákazníka (názov firmy):	Adresa zákazníka (sídlo firmy):

<b>Zákazník svojím podpisom potvrdzuje, že mu bolo zariadenie predvedené a vysvetlené, že bol oboznámený s návodom na obsluhu, nasadením a užívaním stroja a že mu zariadenie bolo vydané kompletne.</b>	Podpis zákazníka:

## Záznamy o reklamáciách- záručných opravách

Dátum prijatia reklamácie:	Dátum ukončenia reklamácie:	Evidenčné číslo reklamácie:	Podpis prevedenej záručnej opravy (Záznam o neoprávnenej reklamácie)	Pečiatka servisného technika:

### Podmienky záruky

- Dodávateľ poskytuje na tento výrobok záručnú dobu uvedenú v tomto záručnom liste za podmienok dodržania spôsobu používania a skladovania výrobku v súlade s platnými podmienkami a normami, ako i návodom na obsluhu. Záručná doba začína plynúť od dátumu predaja. Záruka na batérie je 12 mesiacov.
- Predĺžená záručná doba 5 rokov sa poskytuje na výrobok za podmienok, že tento výrobok je dodávateľom označený v zozname výrobkov s predĺženou zárukou, konečným zákazníkom je spotrebiteľ a výrobok nebude používaný na komerčné nasadenie. Predĺžená záruka je podmienená pravidelnými servisnými prehliadkami v autorizovaných servisných strediskách dodávateľa.
- Záručná doba sa predlžuje o dobu, počas ktorej bol výrobok v záručnej oprave a je o tom uvedený záznam v zozname o záručných opravách tohto záručného listu. Právo na záručnú opravu si spotrebiteľ môže uplatniť v niektorom autorizovanom servisnom stredisku, podľa priloženého zoznamu „A“ servisných stredísk. Servisné strediská „B“ prevádzkajú záručné opravy len na výrobky, ktoré boli predané v ich prevádzkach. Zoznam servisných stredísk je pravidelne aktualizovaný u predajcov a na stránke dovozu: [www.strendpro.sk](http://www.strendpro.sk).
- Záručné stredisko je povinné zabezpečiť záručnú opravu v zákonom stanovenej lehote. Zákonom stanovená lehota na vybavenie reklamácie začína plynúť nasledujúcim dňom po dátume prijatia reklamácie v servisnom stredisku.
- Bezplatná záručná oprava nemôže byť uplatňovaná ak ide o poruchy, ktoré boli spôsobené používaním výrobku v rozpore s ustanoveniami uvedenými v návode na obsluhu, nesprávnou manipuláciou, mechanickým poškodením, bežným mechanickým opotrebením dielov spôsobeným prevádzkou stroja, vinou obsluhy, živelnou pohromou, neoprávneným zásahom do výrobku, poruchy zapríčinené použitím nevhodných náhradných dielov, použitím nevhodného paliva, a zrejme preťaženie stroja v dôsledku trvalého prekračovania hornej hranice výkonu. Práce spojené s čistením, základnou údržbou, ošetrovaním alebo nastavením zariadenia, ktoré môže viesť k obsluhu a sú uvedené v návode na obsluhu, nespádajú do rozsahu záruky.
- Za bežné opotrebenie dielov sa považuje hlavne opotrebenie: všetkých rotujúcich a pohyblivých častí, rezných častí a ich krytov, strižných skrutiek a klinov, prevodových a klinových remeňov, reťazových prevodov, trecie plochy brzd a spojok, dezény pneumatík a diely bežnej údržby ako sú: vzduchové, hydraulické a olejové filtre, zapalovacie sviečky, olejové a chladiace náplne.
- Z predĺženej záruky sú vyňaté časti strojov a zariadení, na ktoré ich konkrétny výrobca poskytuje kratšiu záruku ako dodávateľ na samotný výrobok, v ktorom sú namontované. Do tejto kategórie častí patria: akumulátory, žiarovky a podobne.
- Právo uplatniť nároky plynúce zo záruky má vlastník výrobku, pokiaľ tak urobí najneskôr v posledný deň záručnej doby.
- Pri reklamáciách sa postupuje podľa príslušných ustanovení Občianskeho zákonníka a Zákona o ochrane spotrebiteľa.
- Servisné prehliadky, ktoré sú podmienkou predĺženej 5 ročnej záruky, musia byť prevádzkané len v autorizovanom servisnom stredisku dodávateľa, v pravidelných intervaloch a obdobie medzi jednotlivými prehliadkami nesmie prekročiť dobu 12 mesiacov. Prvá servisná prehliadka musí byť vykonaná najneskôr do 12 mesiacov od dátumu predaja výrobku. Servisné prehliadky vykonávajú servisné strediská v období posledných troch a prvých dvoch mesiacoch kalendárneho roku. Každá servisná prehliadka musí byť zaznamenaná v tomto záručnom liste s uvedeným dátumom prehliadky, podpisom a pečiatkou servisného strediska. Servisnou prehliadkou sa rozumie kontrola stroja, výmena náplní a filtrov podľa odporúčenia výrobcu, výmena opotrebených a poškodených dielov, ktoré môžu ovplyvniť poškodenie alebo opotrebenie iných dielov a samotné nastavenie stroja. Úkon servisnej prehliadky a použitý materiál sa účtuje podľa platného cenníka servisného strediska.

Pri uplatňovaní reklamácie je reklamujúci povinný predložiť k reklamácií čistý výrobok, doklad o kúpe alebo vyplnený a potvrdený záručný list. V prípade predĺženej záruky, záznamy o servisných prehliadkach a daňové doklady za jednotlivé prehliadky. Pri nesplnení niektorej z podmienok predĺženej záruky uvedenej v tomto záručnom liste, sa na výrobok poskytuje záručná doba 2 roky.

**ZÁRUČNÝ A POZÁRUČNÝ SERVIS VYKONÁVA SPLNOMOCNENÝ ZÁSTUPCA VÝROBCU**

Splnomocnený zástupca výrobcu: Slovakia Trend Export-Import s.r.o., Michalovská 87/1414, 073 01 Sobrance

Fax: (056) 652-2329 Tel: 0915 392 687 E-mail: [servis@slovakia-trend.sk](mailto:servis@slovakia-trend.sk)

## BEZDRÁTOVÝ REPRODUKTOR

### POUŽITÍ

- Bezdrátový reproduktor umožňuje poslech rádia FM/DAB signál a hudby přes Bluetooth nebo z externího média připojeného pomocí AUX in portu.
- Je vybaven ochranou proti prachu a účinnou ochranou proti nárazům.
- Podporuje všechny zvukové formáty.

Zařízení používejte pouze k předepsaným účelům. Jakékoli jiné použití je považováno jako případ nesprávného použití. Uživatel/obsluha a nikoli výrobce bude zodpovědný za jakékoli poškození nebo zranění způsobené tímto nesprávným používáním. Pamatujte si, že toto zařízení nebylo navrženo pro komerční nebo průmyslové používání. Záruka nebude platná pokud bude zařízení používáno pro komerční, průmyslové nebo podobné účely.





### TECHNICKÉ PARAMETRY

<b>FREKVENČNÍ ROZSAH FM</b>	87,5 – 108,00 MHz	
<b>FREKVENČNÍ ROZSAH DAB</b>	174 -240 MHz	
<b>BLUETOOTH</b>	<b>VERZE</b>	<b>DOSAŘ</b>
	5.0 2.400 - 2.4835 GHz	10 m
<b>ODPOR</b>	4Ω	
<b>VÝKON</b>	2 x 15 W	
<b>ZKRESLENÍ</b>	≤1%	
<b>DOBA PŘEHRÁVÁNÍ</b>	6 h ( při poslechu hudby při maximální hlasitosti)	
<b>PARAMETRY USB VÝSTUPU</b>	5V DC, 1000 mA	
<b>ADAPTÉR</b>	Vstup: 230 V, 50 Hz, 1A Výstup: 18 V, 1,3 A, 23,4 W	
<b>ROZMĚRY</b>	18,4 x 22 x 31 cm	
<b>HMOTNOST</b>	2,75 Kg	

### ČÁSTI VÝROBKU

1	Rukojeť	10	Tlačítko napájení / pohotovostního režimu 	19	Reproduktor
2	Rám	11	Tlačítko pro volbu režimu „MODE“	20	AUX IN port
3	Logo	12	Tlačítko potvrzení výběru/pozastavení přehrávání/nastavení hlasitosti „OK“	21	Port pro připojení adaptéru
4	Anténa	13	Tlačítko pro výběr uložené stanice „3“	22	USB port
5	LED displej	14	Tlačítko pro výběr uložené stanice „4“	23	Prostor pro vložení akumulátoru
6	Tlačítko pro výběr uložené stanice „1“	15	Tlačítko ladění „TUNE-“	24	Držák pro telefon
7	Tlačítko pro výběr uložené stanice „2“	16	Tlačítko vyhledávání „SCAN“	25	Kryt prostoru pro akumulátor
8	Tlačítko pro uložení/vyvolání oblíbených stanic „PRESET“	17	Tlačítko pro vstup do menu „INFO/MENU“	26	Zámek prostoru pro umístění akumulátoru
9	Tlačítko ladění „TUNE+“	18	Tlačítko pro nastavení budíku „ALARM“	27	Adaptér

## VYSVĚTLIVKY SYMBOLŮ

	Před použitím si přečtěte návod k použití.		Nevyhazujte do běžného domovního odpadu. Místo toho, ekologicky přijatelnou cestou se obraťte na recyklační střediska. Prosím věnujte péči ochraně životního prostředí.
	Výrobek je v souladu s platnými evropskými směrnici a byla provedena metoda hodnocení shody těchto směrnic.		<i>Nevystavujte výrobek dešti nebo vlhkosti a zabraňte jeho polití nebo postříkání kapalinou.</i>
AUX	AUX in port	DC IN	Nabíjecí port
	ON/OFF přepínač		

## BEZPEČNOSTNÍ POKYNY

- Vybalte zařízení z obalu a ujistěte se, zda není poškozeno. V případě poškození zařízení nepoužívejte a kontaktujte prodejce. Nenechávejte části obalu v dosahu dětí.
- Před použitím si důkladně přečtěte návod k použití.
- Reproduktor používejte pouze s doporučenými akumulátory. Používání jiných akumulátorů může způsobit riziko požáru.
- Zařízení nepoužívejte v blízkosti zdrojů tepla.
- Nikdy se nedotýkejte zařízení mokřýma nebo vlhkýma rukama nebo nohama.
- Nezakrývejte ventilační otvory žádnými předměty jako jsou noviny, ubrusy a podobně.
- Neukládejte zdroje otevřeného ohně, svíčku na reproduktor.
- Nevystavujte reproduktor stříkající vodě, dešti, ani jej neponožujte do vody.
- Nechte kolem zařízení volný prostor pro větrání (minimálně 5 cm).
- Neumisťujte na reproduktor nádoby s tekutinami například sklenice a vázy.

**POZOR:** Abyste předešli riziku zasažení elektrickým proudem, v žádném případě se nepokoušejte reproduktor otevřít. Uvnitř zařízení se nenacházejí žádné opravitelné části. Opravy přenechejte na kvalifikovaného servisního technika.

## BEZPEČNOSTNÍ POKYNY PRO AKUMULÁTOR A NABÍJEČKU

- Před prvním použitím akumulátoru a nabíječky si pozorně přečtěte návod k obsluze.
- 1. Ověřte, zda elektrický proud, který je k dispozici ve vaší síti, je shodný s tím, který je uveden na nabíječce akumulátoru.
- 2. Nedovolte aby vlhkost, déšť či stříkající voda dosáhly na místo nabíjení akumulátoru.
- 3. Nenabíjejte akumulátor, když je teplota pod 10 °C nebo nad 40 °C. Nabíjení akumulátoru při extrémních teplotách může snížit jeho životnost.
- 4. S poškozeným akumulátorem, který již nelze nabít, je třeba zacházet jako s nebezpečným odpadem. Neodhazujte akumulátor do smetí, ohně ani vody.
- 5. Používejte pouze akumulátor a nabíječku schválenou výrobcem pro použití v daných zařízeních.
- 6. Udržujte nabíječku čistou, mimo prach a nečistot.
- 7. Vždy odstraňte akumulátor před opravou zařízení.
- 8. Překryjte kontakty akumulátoru, abyste předešli zkratu.
- 9. Vyhnete se nebezpečí výbuchu!
- 10. Nekuřte během nabíjení akumulátoru nebo na místě jeho uskladnění. Z porouchaných akumulátorů může unikat výbušný plyn vodík, který se může vznítit od otevřeného plamene nebo jiskry.
- 11. V případě požáru se snažte uhasit oheň.
- 12. Akumulátor a nabíječka se průběhu nabíjení mírně zahřívají.

## **Chemické nebezpečí:**

Neotevírejte obal akumulátoru. Chraňte akumulátor před nárazem. Dojde-li k vytečení elektrolytu z akumulátoru, je nezbytné zabránit styku s pokožkou. Pokud přece dojde ke kontaktu elektrolytu s pokožkou, opláchněte postižené místo ihned s vodou. V případě, že se vám elektrolyt dostane do očí, okamžitě vyhledejte lékaře.

## **Nabíjení:**

Připojte ke zdroji napájení 230 V a spojte nabíjecí kabel s nabíjecím modulem. Vložte baterii do nabíječky, ujistěte se, že je polarita (+/-) správná! Když je baterie nabíjena, svítí červená kontrolka. Důležité: pokud se červená kontrolka nerozsvítí okamžitě po vložení baterie, která byla právě používána, odpojte baterii a vložte ji po několika minutách do nabíječky zpět. Běžný čas nabíjení je kolem 1 – 1,5 hodin. Po této době nabíjecí zařízení zajistí, že bylo dosaženo plně nabitého stavu. Baterie je tepelnou pojistkou chráněna proti přebití, proto může v nabíječce zůstat delší dobu bez poškození (však, ne déle než 24 hodin). Zahřátí baterie a nabíjecího zařízení na konstantní teplotu je normální a není známkou poškození. Podstatně zkrácený provozní čas baterie znamená, že musí být baterie vyměněna.

## **POUŽITÍ A MONTÁŽ**

### **VYSVĚTLENÍ FUNKCÍ TLAČÍTEK NA OVLÁDACÍM PANEĽ**

#### **Tlačítka pro výběr uložené stanice („1“; „2“; „3“; „4“)**

- Tlačítka slouží k přehrání vašich oblíbených stanic.

#### **Tlačítko pro uložení/vyvolání oblíbených stanic („PRESET“)**

- Tlačítko slouží k ukládání nebo vyvolání oblíbených stanic.

- **Uložení oblíbených stanic:**

Stiskněte a podržte tlačítko stisknuté po dobu 3 sekund. Otáčením tlačítka „OK“ nebo pomocí tlačítek „TUNE+“ „TUNE-“ zvolte předvolbu (1-4) a výběr potvrďte stisknutím tlačítka „OK“.

- **Vyvolání oblíbených stanic:**

Rychlým stisknutím tlačítka vyvoláte oblíbené stanice. Otáčením tlačítka „OK“ nebo pomocí tlačítek „TUNE+“ „TUNE-“ zvolte oblíbenou stanici a výběr potvrďte stisknutím tlačítka „OK“. Reprodukce začne oblíbenou stanicí přehrávat.

#### **Tlačítka ladění („TUNE+“ ; „TUNE-“)**

- **Při poslechu hudby přes Bluetooth:**

Stisknutím tlačítka „TUNE+“ přehrajete další skladbu. Stisknutím tlačítka „TUNE-“ přehrajete předchozí skladbu.

- **Při poslechu FM rádia nebo digitálního rádia DAB:**

Provedete manuální ladění: Stisknutím tlačítka „TUNE+“ zvýšíte frekvenci o 0,05 MHz. Stisknutím tlačítka „TUNE-“ snížíte frekvenci o 0,05 MHz.

Provedete automatické ladění: Stisknutím a podržením „TUNE+“ se automaticky vyhledá a přehraje následující stanice. Stisknutím a podržením „TUNE-“ se automaticky vyhledá a přehraje předchozí stanice.

#### **Tlačítko vyhledávání („SCAN“)**

- Stisknutím tlačítka vyhledá a přehraje dostupnou stanici.

- Stisknutím a podržením tlačítka po dobu 3 sekund automaticky vyhledá všechny dostupné stanice a uloží je jeden po druhém do paměti zařízení.

#### **Tlačítko napájení / pohotovostního režimu (⏻)**

- Slouží k zapnutí/vypnutí reproduktoru nebo přepnutí reproduktoru do pohotovostního režimu.

#### **Tlačítko pro volbu režimu („MODE“)**

- Stisknutím tlačítka se na displeji zobrazí možnost změnit aktuální režim přehrávání, případně pokud už jste

v nastaveních změny aktuálního tak tlačítko slouží k přepnutí režimu.

### **Tlačítko pro vstup do menu („INFO/MENU“)**

- **Při poslechu FM rádia nebo digitálního rádia DAB:**
  - Stisknutím tlačítka zobrazíte informace o aktuálně přehrávané stanici.
- **Ve všech režimech provozu:**
  - Stisknutím a podržením tlačítka po dobu 3 sekund vstoupíte do menu.

### **Tlačítko pro nastavení budíku („ALARM“)**

- Tlačítko slouží k nastavení budíku.

### **Tlačítko potvrzení výběru/pozastavení přehrávání/nastavení hlasitosti („OK“)**

- **Při poslechu hudby přes Bluetooth:**
  - Stisknutím tlačítka pozastavíte respektive opětovně spustíte přehrávání hudby.
- **Ve všech režimech provozu:**
  - Otáčením tlačítka doprava/doleva zvyšujete/snižujete hlasitost přehrávání.
  - Stisknutím tlačítka potvrdíte výběr zvolené možnosti.

### **NASTAVENÍ JAZYKA**

- Menu je standardně zobrazováno v anglickém jazyce.
- Jazyk, ve kterém se zobrazuje menu lze změnit.
- Pro změnu jazyka postupujte podle následujících kroků:
  1. Stiskněte tlačítko „MODE“. Na displeji se zobrazí 4 režimy, DAB-FM-BLUETOOTH-AUX.
  2. Stisknutím tlačítka „MODE“ zvolte jeden z nabízených režimů a následně stisknutím tlačítka „OK“ potvrďte svůj výběr.
  3. Stiskněte tlačítko „INFO/MENU“.
  4. Z nabízených možností otáčením tlačítka „OK“ zvolte možnost „Systém“ a následně „Jazyk“.
  5. Otáčením tlačítka „OK“ zvolte požadovaný jazyk.

**UPOZORNĚNÍ:** Pokud během nastavování po dobu 30 sekund neprovedete žádnou aktivitu zařízení se přepne z rozhraní nastavení zpět do režimu aktuálního přehrávání. Pro pokračování v nastavení zařízení je třeba stisknout a podržet tlačítko „INFO/MENU“ po dobu 3 sekund.

### **REŽIMY PROVOZU**

#### **Poslech rádia FM**

- **Aktivování režimu:**
    - Stiskněte tlačítko „MODE“ a zvolte režim poslech rádia FM. Následně svůj výběr potvrďte stisknutím tlačítka „OK“.
  - **Automatické ladění:**
    - Stiskněte a podržte po dobu 3 sekund jedno s tlačítek „TUNE+“ „TUNE-“. Automaticky se vyhledá, přehraje a uloží do paměti zařízení následující dostupná stanice.
  - **Manuální ladění:**
    - Stiskněte jedno s tlačítek „TUNE+“ „TUNE-“.
- Stisknutím a podržením tlačítka „INFO/MENU“ po dobu 3 sekund vstoupíte do menu. Z menu je možné si zvolit následující:
- **Automatické skenování:**
    - Stisknutím tlačítka „SCAN“ automaticky vyhledá všechny dostupné FM stanice a uloží je jeden po druhém do paměti zařízení.
  - **Nastavení skenování:**
    - Pomocí tlačítek „TUNE+“ a „TUNE-“ procházejte dostupné možnosti „Jen silné stanice“ nebo „Všechny stanice“. Výběr potvrďte stisknutím tlačítka „OK“. Hvězdička v pravém horním rohu označuje aktuální výběr. Po výběru se na displeji zobrazí předchozí menu. Stisknutím tlačítka „INFO/MENU“ se vrátíte do hlavního menu.



- **Nastavení zvuku:**

- Tuto možnost vyberte pokud chcete změnit zvukový výstup ze stereo na mono.
- Pomocí tlačítek „TUNE+“ a „TUNE-“ procházejte dostupné možnosti a svůj výběr potvrďte stisknutím tlačítka „OK“.
- Hvězdička v pravém horním rohu označuje aktuální výběr.

- **Uložení/vyvolání oblíbených stanic („PRESET“):**

- **Uložení oblíbených stanic:**

- Stiskněte a podržte tlačítko „PRESET“ stisknuté dokud se na displeji nezobrazí „Uložit předvolbu“. Otáčením tlačítka „OK“ nebo pomocí tlačítek „TUNE+“ „TUNE-“ zvolte předvolbu a výběr potvrďte stisknutím tlačítka „OK“.

- **Vyvolání oblíbených stanic:**

- Stiskněte tlačítko „PRESET“. Na displeji nezobrazí „Vyvolat předvolbu“. Otáčením tlačítka „OK“ nebo pomocí tlačítek „TUNE+“ „TUNE-“ zvolte oblíbenou stanici a výběr potvrďte stisknutím tlačítka „OK“. Reproduktor začne oblíbenou stanici přehrávat.

## **Poslech digitálního rádia DAB**

- Stiskněte tlačítko „MODE“ a zvolte režim poslech digitálního rádia DAB. Následně svůj výběr potvrďte stisknutím tlačítka „OK“.
- Pomocí tlačítek „TUNE+“ „TUNE-“ procházejte dostupné stanice zobrazené na displeji. Svůj výběr potvrďte stisknutím tlačítka „OK“

**POZNÁMKA:** Poslech digitálního rádia DAB nemusí být dostupný ve všech regionech.

- Stisknutím a podržením tlačítka „INFO/MENU“ po dobu 3 sekund vstoupíte do menu. Z menu je možné si zvolit následující:

- **Úplné skenování:**

- Tuto možnost vyberte pokud chcete zcela vymazat a přeladit všechny dostupné DAB stanice. Reproduktor si následně vyhledá a uloží do paměti všechny dostupné DAB stanice. Nalezené stanice se zobrazí v abecedním pořadí.

- **Manuální ladění:**

- Touto možností manuálně naladíte DAB stanice. Manuální ladění vám může pomoci odstranit slabý signál nebo rušení aktuální stanice bez ovlivnění ostatních stanic.
- Stisknutím tlačítka „OK“ se Vám na displeji zobrazí seznam všech DAB stanic. Otáčením tlačítka „OK“ procházejte seznam a vyberte DAB stanici, kterou chcete manuálně naladit. Svůj výběr potvrďte stisknutím tlačítka „OK“. Na displeji se Vám zobrazí seznam dostupných frekvencí pro danou DAB stanici. Otáčením tlačítka „OK“ procházejte seznam a vyberte preferovanou frekvenci. Svůj výběr potvrďte stisknutím tlačítka „OK“. Zkontrolujte sílu signálu a ujistěte se, že je nad minimální hranicí. Stisknutím tlačítka „OK“ aktualizujte a uložte frekvenci.
- Stisknutím tlačítka „INFO/MENU“ opustíte menu.

- **Kompresce dynamického rozsahu (DRC):**

- Tato možnost je dostupná pouze pro některé DAB stanice. Umožňuje vyrovnat zvuk zvýšením hlasitosti tišších úrovní zvuku a snížením hlasitosti hlasitějších úrovní zvuku.

- **Odstranění stanic („PRUNE“):**

- Tato možnost umožňuje odstranit z paměti zařízení DAB stanice, které jsou uvedeny v seznamu se symbolem „?“ před jejich názvem.
- Vyberte DAB stanici, kterou chcete odstranit. Následně z menu vyberte možnost odstranění stanice „PRUNE“. Na displeji se Vám zobrazí možnosti „Ano“ a „Ne“. Pomocí tlačítek „TUNE+“ „TUNE-“ zvolte jednu z možností a možnost potvrďte stisknutím tlačítka „OK“.

- **Uložení/vyvolání oblíbených stanic („PRESET“):**

- **Uložení oblíbených stanic:**

- Stiskněte a podržte tlačítko „PRESET“ stisknuté dokud se na displeji nezobrazí „Uložit předvolbu“. Otáčením tlačítka „OK“ nebo pomocí tlačítek „TUNE+“ „TUNE-“ zvolte předvolbu a výběr potvrďte stisknutím tlačítka „OK“.

- **Vyvolání oblíbených stanic:**

- Stiskněte tlačítko „PRESET“. Na displeji nezobrazí „Vyvolat předvolbu“. Otáčením tlačítka „OK“ nebo pomocí tlačítek „TUNE+“ a „TUNE-“ zvolte oblíbenou stanici a výběr potvrďte stisknutím tlačítka „OK“. Reproduktor začne oblíbenou stanici přehrávat.

### **Poslech hudby přes Bluetooth**

- Mačkejte tlačítko „MODE“ dokud se na displeji nezobrazí „Bluetooth“.
- Ujistěte se, že ve Vašem telefonu / notebooku je aktivní funkce Bluetooth. Některá zařízení jsou nastavena na automatické vyhledávání, zatímco jiná vyžadují, abyste povolili detekci.
- Název reproduktoru se ve Vašem zařízení zobrazí jako WORCRAFT RADIO.
- Vyberte nalezený reproduktor.
- Váš telefon / notebook se automaticky začne připojovat k reproduktoru. Během připojování se na displeji zobrazí text „Párování“.
- Po připojení se na displeji zobrazí text „Připojeno“.

### **Poslech hudby z externího média připojeného pomocí AUX in portu**

- Stiskněte tlačítko „MODE“ a zvolte režim poslechu hudby z externího média připojeného pomocí AUX in portu. Následně svůj výběr potvrďte stisknutím tlačítka „OK“.
- Pomocí audio kabelu (není součástí balení) připojte externí médium k reproduktoru.

### **MOŽNOSTI MENU**

- Stiskněte a podržte stisknuté tlačítko „INFO/MENU“ dokud se nezobrazí menu. Z menu je možné si zvolit následující:

- **Nastavení času**

- Výběrem této možnosti můžete nastavit čas.

- **Nastavení času/datumu:**

- Výběrem této možnosti můžete ručně aktualizovat datum a čas.
    - Na displeji se zobrazí blikající hodiny.
    - Stisknutím tlačítek „TUNE+“ a „TUNE-“ procházejte možnosti a svůj výběr potvrďte stisknutím tlačítka „OK“. Následně stejným způsobem nastavte minuty.
    - Přejděte na další obrazovku pro nastavení data.
    - Stejným způsobem jako jste nastavili čas nastavte datum.
    - Po nastavení se na displeji zobrazí informace, že nový čas a datum byly uloženy.

- **Automatická aktualizace:**

- Vyberte jednu z možností: Aktualizace s libovolného rádia (FM/DAB)/ Aktualizace ze stanice digitálního rádia DAB / Aktualizace ze stanice FM rádia / Žádná aktualizace

- **Nastavení formátu hodin:**

- Vyberte jednu z možností: 12/24 h.

- **Nastavení formátu data**

- Vyberte jednu z možností: MM-DD-YYYY/DD-MM-YYYY.

- **Nastavení budíku**

- Výběrem této možnosti můžete nastavit budík s funkcí opakovaného buzení v nastaveném čase.
- Melodie budíku se postupně zvyšuje až po nastavenou hlasitost.

- **Nastavení budíku**

- Vyberte jednu z možností: OFF/ON

- **Nastavení frekvence**

- Vyberte jednu z možností: denně / jednorázově / během víkendů / týdně

- **Nastavení času buzení**

- Nastavte čas buzení.

- **Melódia buzení**

- Vyberte jednu z možností: siréna / FM rádio / digitální rádio DAB

- **Nastavení doby trvání**

- Vyberte jednu z možností: 15/30/45/60/90/120 minut

- **Nastavení hlasitosti**
  - Nastavte požadovanou hlasitost.
- **Nastavení jazyka**
  - Výběrem této možnosti můžete nastavit jazyk menu.
- **Nastavení podsvícení**
  - Výběrem této možnosti můžete nastavit podsvícení displeje.
    - **Nastavení časového limitu:**
      - Výběrem nastavujete dobu po které displej ztmavne. Vyberte jednu z možností: On > 10 > 20 > 30 > 45 > 60 > 90 > 120 > 180 sekund a možnost potvrďte stisknutím tlačítka „OK“. Hvězdička v pravém horním rohu označuje aktuální výběr.
    - **Nastavení úrovně podsvícení:**
      - Výběrem nastavujete úroveň podsvícení displeje. Vyberte jednu z možností: Vysoká > Střední > Nízká a možnost potvrďte stisknutím tlačítka „OK“. Hvězdička v pravém horním rohu označuje aktuální výběr.
    - **Nastavení úrovně ztlumení:**
      - Výběrem nastavujete úroveň podsvícení neaktivního displeje. Vyberte jednu z možností: Vysoká > Střední > Nízká a možnost potvrďte stisknutím tlačítka „OK“. Hvězdička v pravém horním rohu označuje aktuální výběr.
- **Nastavení spánku**
  - Výběrem této možnosti můžete nastavit dobu po kterou je reproduktor zapnutý.
- **Nastavení ekvalizéru**
  - Výběrem této možnosti můžete změnit preference zvukového výstupu.
  - Na displeji se Vám zobrazí menu s možnostmi: Normální > Jazz > Populární > Klasické > Zesilovač > Rock > Moje EQ. Vyberte jednu z možností a výběr potvrďte stisknutím tlačítka „OK“. Pokud si zvolíte možnost Moje EQ můžete změnit následující vlastnosti: Výšky +/- 6, Basy +/-6, Hlasitost ON/OFF.
- **Obnovení výrobních nastavení**
  - Výběrem této možnosti obnovíte výrobní nastavení.
  - Všechny uložené oblíbené stanice se vymažou.
  - Tuto možnost použijte pokud je signál DAB stanic i po opětovném vyhledávání slabý nebo jakýchkoli možných poruch.
- **Informace o verzi softwaru**
  - Výběrem této možnosti se zobrazí informace o aktuálně používané verzi softwaru.

## **ZAPNUTÍ / VYPNUTÍ REPRODUKTORU**

Stiskněte a podržte tlačítko napájení / pohotovostního režimu 

## **MONTÁŽ A DEMONTÁŽ AKUMULÁTORU**

- Uvolněte zajišťovací páčku na vrchu zařízení.
- Otevřete kryt prostoru pro akumulátor
- Vložte akumulátor a zajistěte jej.
- Zavřete kryt prostoru pro akumulátor.
- Zajistěte zajišťovací páčku.

## **KONTROLA STAVU AKUMULÁTORU (OBR. 4)**

- Stiskněte tlačítko na těle zařízení pro aktivaci LED ukazatele stavu akumulátoru, pro zobrazení kapacity akumulátoru.

POČET SVÍTÍCÍCH LED NA UKAZATELE	ZŮSTAJÍCÍ KAPACITA AKUMULÁTORU
0	< 10%
1	10% až 25%
2	25% až 50%
3	50% až 75%

## **POUŽITÍ NABÍJECÍHO PORTU**

Reproduktor je vybaven portem, který umožňuje připojení ke zdroji elektrické energie pomocí napájecího adaptéru jako alternativu k používání akumulátoru.

## **ÚDRŽBA**

- **Před zahájením jakékoli kontroly nebo údržby, zařízení vypněte a vytáhněte z něj akumulátor.**
- Produkt nevyžaduje žádnou údržbu.
- K čištění reproduktoru používejte jen měkký, mírně vodou navlhčený hadřík. Nikdy nepoužívejte čisticí prostředky nebo rozpouštědla jako je benzín, alkohol, čpavek apod.! Tato rozpouštědla mohou poškodit plastové části výrobku.

## **OCHRANA ŽIVOTNÍHO PROSTŘEDÍ**



Symbol přeškrtnuté nádoby na odpad na produktech nebo v průvodních dokumentech znamená, že použité elektrické a elektronické výrobky nesmí být přidány do běžného komunálního odpadu. Pro správnou likvidaci, obnovu a recyklaci doručte tyto výrobky na určená sběrná místa, kde budou přijata zdarma. Alternativně v některých zemích můžete vrátit své výrobky místnímu prodejci při koupi ekvivalentního nového produktu. Správnou likvidací tohoto produktu pomůžete zachovat cenné přírodní zdroje a napomáháte prevenci potenciálních negativních dopadů na životní prostředí a lidské zdraví, což by mohly být důsledky nesprávné likvidace odpadů. Další podrobnosti si vyžádejte od místního úřadu nebo nejbližšího sběrného místa. Při nesprávné likvidaci tohoto druhu odpadu mohou být v souladu s národními předpisy uděleny pokuty.

# WORCRAFT

POWER TOOLS

## Záruční list / Warranty

Výrobní číslo:	Dátum prodeje:	Podpis a razítko prodejce:

Meno zákazníka (název firmy):	Adresa zákazníka (sídlo firmy):

<b>Zákazník svým podpisem potvrzuje, že mu bylo zařízení předvedeno a vysvětleno, že byl seznámen s návodem k obsluze, nasazením a užíváním stroje a že mu zařízení bylo vydáno kompletní.</b>	Podpis zákazníka:

## Záznamy o reklamaci – záručních opravách

Dátum přijetí reklamace:	Datum ukončení reklamace:	Evidenční číslo reklamace:	Podpis převedené záruční opravy (Záznam o neoprávněné reklamaci)	Razítko servisního technika:

### Podmínky záruky

- Dodavatel poskytuje na tento výrobek záruční dobu uvedenou v tomto záručním listu za podmínek dodržení způsobu používání a skladování výrobku v souladu s platnými podmínkami a normami, jako i návodem k obsluze. Záruční doba začíná běžet od data prodeje. Záruka na baterie je 12 měsíců.
- Prodoužená záruční doba 5 let se poskytuje na výrobek za podmínek, že tento výrobek je dodavatelem označený v seznamu výrobků s prodouženou zárukou, konečným zákazníkům je spotřebitel a výrobek nebude používán na komerční nasazení. Prodoužená záruka je podmíněna pravidelnými servisními prohlídkami v autorizovaných servisních střediscích dodavatele.
- Záruční doba se prodoužuje o dobu, po kterou byl výrobek v záruční opravě a je o tom uveden záznam v seznamu o záručních opravách tohoto záručního listu. Právo na záruční opravu si spotřebitel může uplatnit v některém autorizovaném servisním středisku, podle příloženého seznamu A servisních středisek. Servisní střediska B převádějí záruční opravy pouze na produkty, které byly prodány v jejich provozech. Seznam servisních středisek je pravidelně aktualizován u prodejců a na stránce dovozu: [www.strendpro.sk](http://www.strendpro.sk).
- Servisní středisko je povinné zajistit záruční opravu v zákonem stanovené lhůtě. Zákonem stanovená lhůta pro vyřízení reklamace začíná běžet dnem následujícím po datu přijetí reklamace v servisním středisku..
- Bezplatná záruční oprava nemůže být uplatňována pokud jde o poruchy, které byly způsobeny používáním výrobku v rozporu s ustanoveními uvedenými v návodu k obsluze, nesprávnou manipulací, mechanickým poškozením, běžným mechanickým opotřebením dílů způsobeným provozem stroje, vinou obsluhy, živelnou pohromou, neoprávněným zásahem do výrobku, poruchy zapříčiněné použitím nevhodných náhradních dílů, použitím nevhodného paliva, a zřejmě přetížení stroje v důsledku trvalého překračování horní hranice výkonu. Práce spojené s čištěním, základní údržbou, ošetřováním nebo nastavením zařízení, které může převést obsluha a jsou uvedeny v návodu k obsluze, nespádají do rozsahu záruky.
- Za běžné opotřebením dílů se zvažuje hlavně opotřebením: všech rotujících a pohyblivých částí, řezných částí a jejich krytů, střížných šroubů a klínů, převodových a klínových řemenů, řetězových převodů, třecí plochy brzd a spojek, dezény pneumatik a díly běžné údržby jako jsou: vzduchové, hydraulické a olejové filtry, zapalovací svíčky, olejové a chladicí náplně.
- Z prodoužené záruky jsou vyjmuty části strojů a zařízení, na které je konkrétní výrobce poskytuje kratší záruku jako dodavatel na samotný výrobek, ve kterém jsou namontovány. Do této kategorie částí patří: akumulátory, žárovky a podobně.
- Právo uplatnit nároky plynoucí ze záruky má vlastník výrobku, pokud tak učiní nejpozději v poslední den záruční doby.
- Při reklamaci se postupuje podle příslušných ustanovení občanského zákoníku a Zákona o ochraně spotřebitele.
- Servisní prohlídky, které jsou podmínkou prodoužené 5 leté záruky, musí být prováděny pouze v autorizovaném servisním středisku dodavatele, v pravidelných intervalech a období mezi jednotlivými prohlídkami nesmí překročit dobu 12 měsíců. První servisní prohlídka musí být provedena nejpozději do 12 měsíců od data prodeje výrobku. Servisní prohlídky provádějí servisní střediska v období posledních tří a prvních dvou měsíců kalendářního roku. Každá servisní prohlídka musí být zaznamenána v tomto záručním listě s uvedeným datem prohlídky, podpisem a razítkem servisního střediska. Servisní prohlídkou se rozumí kontrola stroje, výměna náplní a filtrů dle doporučení výrobce, výměna opotřebených a poškozených dílů, které mohou ovlivnit poškození nebo opotřebením jiných dílů a samotné nastavení stroje. Úkon servisní prohlídky a použitý materiál se účtuje dle platného ceníku servisního střediska.

Při uplatňování reklamace je reklamující povinen předložit k reklamaci čistý a kompletní výrobek, doklad o koupi nebo vyplněný a potvrzený záruční list. V případě prodoužené záruky, záznamy o servisních prohlídkách a daňové doklady za jednotlivé prohlídky. Při nesplnění některé z podmínek prodoužené záruky uvedené v tomto záručním listu, se na výrobek poskytuje záruční doba 2 roky.

### ZÁRUČNÍ A POZÁRUČNÍ SERVIS PROVÁDÍ ZÁSTUPCE VÝROBCE

Zplnomocněný zástupce výrobce: Slovakia Trend Export-Import s.r.o., Michalovská 87/1414, 073 01 Sobrance

Fax: (056) 652-2329 Tel: 0915 392 687 E-mail: [servis@slovakia-trend.sk](mailto:servis@slovakia-trend.sk)

## VEZETÉK NÉLKÜLI HANGSZÓRÓ

### HASZNÁLAT

- A vezeték nélküli hangszóró lehetővé teszi az FM rádió/DAB jel és zene hallgatását Bluetooth-on keresztül vagy az AUX bemeneten keresztül csatlakoztatott külső adathordozóról.
- Porvédelemmel és hatékony ütészérvédelemmel van felszerelve.
- Támogatja az összes audio formátumot.

A készüléket csak az előírt célokra használja. Minden más használat visszaélésnek minősül. A felhasználó/üzemeltető, és nem a gyártó felelős a helytelen használatból eredő károkért vagy sérülésekért. Kérjük, vegye figyelembe, hogy ez a készülék nem kereskedelmi vagy ipari használatra készült. A garancia nem érvényes, ha a készüléket kereskedelmi, ipari vagy hasonló célokra használják.

### TECHNIKAI PARAMÉTEREK





FM FREKVENCIA HATÁR	87,5 – 108,00 MHz	
FREKVENCIA HATÁR DAB	174 -240 MHz	
BLUETOOTH	<b>VERZIÓ</b>	<b>KITERJEDÉS</b>
	5.0 2.400 - 2.4835 GHz	10 m
ELLENÁLLÁS	4Ω	
ERŐ	2 x 15 W	
TORZÍTÁS	≤1%	
JÁTÉKIDŐ	6 óra (ha maximális hangerőn hallgat zenét)	
USB KIMENETI PARAMÉTEREK	5V DC, 1000 mA	
ADAPTER	Bemenet: 230 V, 50 Hz, 1A Kimenet: 18 V, 1,3 A, 23,4 W	
MÉRETEK	18,4 x 22 x 31 cm	
SÚLY	2,75 Kg	

### A KÉSZÜLÉK RÉSZEI

1	Fogantyú	10	Bekapcsoló/készletléti gomb	19	Hangszóró
2	Keret	11	"Mód választó gomb	20	AUX IN port
3	Logó	12	"OK" gomb a kiválasztás megerősítéséhez/lejátszás szüneteltetéséhez/hangerő beállításához	21	Adapter csatlakozó port
4	Antenna	13	Tárolt állomásválasztó gomb "3"	22	USB csatlakozó
5	LED kijelző	14	Tárolt állomásválasztó gomb "4"	23	Hely az akkumulátor behelyezéséhez
6	Tárolt állomásválasztó gomb "1"	15	Hangoló gomb "TUNE-"	24	Telefontartó
7	Tárolt állomásválasztó gomb "2"	16	"SCAN" gomb	25	Elemtartó rekesz fedele
8	"PRESET" gomb a kedvenc állomások tárolásához/előhívásához	17	Gomb az "INFO/MENU" menübe való belépéshez	26	Térzár az akkumulátor tárolására
9	"TUNE+" hangoló gomb	18	"ALARM" ébresztőóra beállítás gomb	27	Adapter



## JELMAGYARÁZAT

	Használat előtt olvassa el a használati utasítást.		Ne dobja a normál háztartási hulladék közé. Ehelyett környezetvédelmi szempontból elfogadható módon forduljon újrahasznosító központokhoz. Kérjük, ügyeljen a környezet védelmére.
	A termék megfelel a vonatkozó európai irányelveknek, és ezen irányelvek megfelelőségértékelési módszerét is elvégezték.		<i>Ne tegye ki a terméket esőnek vagy nedvességnek, és ne öntse ki vagy fröcsköl folyadékkal.</i>
AUX	AUX in port	DC IN	Töltő port
	ON/OFF prepínač		

## BISZTONSÁGI ELŐÍRÁSOK

- Csomagolja ki a készüléket a csomagolásból, és ellenőrizze, hogy nem sérült-e. Ne használja a készüléket, ha az sérült és lépjen kapcsolatba az eladóval. Ne hagyja a csomagolás egyes részeit gyermekek számára elérhető helyen.
- Használat előtt figyelmesen olvassa el a használati útmutatót.
- A hangszórót csak az ajánlott elemekkel használja. Más akkumulátorok használata tűzveszélyt okozhat.
- Ne használja a készüléket hőforrások közelében.
- Soha ne érintse meg a készüléket nedves vagy nedves kézzel vagy lábbal.
- Ne takarja el a szellőzőnyílásokat semmilyen tárggyal, például újsággal, terítővel stb.
- Ne tároljon nyílt lángot, pl. hangszóró gyertya.
- Ne tegye ki a hangszórót fröccsenő víz hatásának, pl. esőt, vagy ne merítse vízbe.
- Hagyjon szabad helyet a készülék körül a szellőzéshez (minimum 5 cm).
- Ne helyezzen folyadékot tartalmazó edényt a hangszóróra, pl. csészék és vázák.

**VIGYÁZAT:** Az áramütés veszélyének elkerülése érdekében semmilyen körülmények között ne próbálja meg kinyitni a hangszórót. A készülék belsejében nincsenek javítható alkatrészek. A javítást bízza szakképzett szerviztechnikusra.

## BISZTONSÁGI ELŐÍRÁSOK AZ AKKUMULÁTORHOZ ÉS TÖLTŐHÖZ

- Az akkumulátor és a töltő első használata előtt figyelmesen olvassa el a használati útmutatót.
- 1. Ellenőrizze, hogy a hálózatban elérhető elektromos áram megegyezik-e az akkumulátortöltőn feltüntetett áramerősséggel.
- 2. Ne engedje, hogy nedvesség, eső vagy fröccsenő víz elérje az akkumulátor töltési pontját.
- 3. Ne töltse az akkumulátort 10°C alatti vagy 40°C feletti hőmérsékleten. Az akkumulátor szélsőséges hőmérsékleten történő töltése csökkentheti annak élettartamát.
- 4. A sérült, már nem tölthető akkumulátort veszélyes hulladékként kell kezelni. Ne dobja az akkumulátort szemétkébe, tűzbe vagy vízbe.
- 5. Csak a gyártó által jóváhagyott akkumulátort és töltőt használjon a készülékekben való használatra.
- 6. Tartsa tisztán a töltőt, távol a portól és szennyeződésektől.
- 7. A készülék javítása előtt mindig távolítsa el az akkumulátort.
- 8. Fedje le az akkumulátor érintkezőit a rövidzárlat elkerülése érdekében.
- 9. Kerülje a robbanásveszélyt!
- 10. Ne dohányozzon az akkumulátor töltése közben vagy a tárolás helyén. A hibás akkumulátorokból robbanásveszélyes hidrogéngáz távozhat, amely nyílt lángtól vagy szikrától meggyulladhat.
- 11. Tűz esetén próbálja meg eloltani a tüzet.
- 12. Töltés közben az akkumulátor és a töltő kissé felmelegszik.

## **Vegyí veszély:**

Ne nyissa fel az akkumulátort. Óvja az akkumulátort az ütésektől. Ha elektrolit szivárog az akkumulátorból, meg kell akadályozni a bőrrel való érintkezést. Ha az elektrolit a bőrrel érintkezik, azonnal öblítse le vízzel az érintett területet. Ha az elektrolit a szemébe kerül, azonnal forduljon orvoshoz.

## **Töltés:**

Csatlakoztassa egy 230 V-os áramforráshoz, és csatlakoztassa a töltőkábelt a töltőmodulhoz. Helyezze be az akkumulátort a töltőbe, ügyeljen a polaritásra (+ / -)! Amikor az akkumulátor töltődik, a piros lámpa világít. Fontos: ha a piros lámpa nem gyullad ki azonnal az éppen használt akkumulátor behelyezése után, húzza ki az akkumulátort, és néhány perc múlva helyezze vissza a töltőbe. A normál töltési idő 1-1,5 óra. Ezen idő letelte után a töltőkészülék gondoskodik a teljesen feltöltött állapot eléréséről. Az akkumulátort hőbiztosíték védi a túltöltés ellen, így sokáig károsodás nélkül a töltőben maradhat (de nem tovább 24 óránál). Az akkumulátor és a töltő állandó hőmérsékletre melegítése normális, és nem károsodás jele. Az akkumulátor jelentősen csökkentett üzemideje azt jelenti, hogy az akkumulátort ki kell cserélni.

## **HASZNÁLAT ÉS SZERELÉS**

### **A VEZÉRLŐPULT GOMBOK FUNKCIÓJÁNAK MAGYARÁZATA**

#### **Tárolt állomásválasztó gombok ("1"; "2"; "3"; "4")**

- A gombok kedvenc állomásai lejátszására szolgálnak.

#### **Gomb a kedvenc állomások tárolására/előhívására ("PRESET")**

- A gomb a kedvenc állomások tárolására vagy előhívására szolgál.

- **Kedvenc állomások mentése:**

Nyomja meg és tartsa lenyomva a gombot 3 másodpercig. Az "OK" gomb elforgatásával vagy a "TUNE+" "TUNE-" gombokkal válassza ki a preset (1-4) és erősítse meg a választást az "OK" gomb megnyomásával.

- **Kedvenc állomások előhívása:**

A gomb gyors megnyomásával előhívhatja kedvenc állomásait. Válassza ki kedvenc állomását az "OK" gomb elforgatásával vagy a "TUNE+" "TUNE-" gombokkal, és erősítse meg a választást az "OK" gomb megnyomásával. A hangszóró elkezd lejátszani a kedvenc állomást.

#### **Hangoló gombok ("TUNE+" ; "TUNE-")**

- **Ha Bluetooth-on keresztül hallgat zenét:**

Nyomja meg a "TUNE+" gombot a következő szám lejátszásához. Nyomja meg a "TUNE-" gombot az előző szám lejátszásához.

- **Ha FM rádiót vagy DAB digitális rádiót hallgat:**

Kézi hangolást hajt végre: Nyomja meg a "TUNE+" gombot a frekvencia 0,05 MHz-es növeléséhez.

Nyomja meg a "TUNE-" gombot a frekvencia 0,05 MHz-es csökkentéséhez.

Automatikus hangolást hajt végre: Nyomja meg és tartsa lenyomva a „TUNE+” gombot a következő állomás automatikus kereséséhez és lejátszásához. Nyomja meg és tartsa lenyomva a „TUNE-” gombot az előző állomás automatikus kereséséhez és lejátszásához.

#### **Keresés gomb ("SCAN")**

- A gomb megnyomása megkeresi és lejátsza az elérhető állomást.

- A gomb 3 másodpercig tartó nyomva tartása automatikusan megkeresi az összes elérhető állomást, és egyenként eltárolja azokat a készülék memóriájában.

#### **Bekapcsoló/készenléti gomb (⏻)**

- Be-/kikapcsolja a hangszórót, vagy készenléti módba kapcsolja.

#### **Módválasztó gomb („MODE“)**

- A gomb megnyomásával a kijelzőn megjelenik az aktuális lejátszási mód megváltoztatásának lehetősége, vagy ha már az aktuális mód megváltoztatásának beállításai között van, akkor a gomb az üzemmódváltásra

szolgál.

### **A menübe való belépéshez szükséges gomb („INFO/MENU“)**

- **Ha FM rádiót vagy DAB digitális rádiót hallgat:**
  - Nyomja meg a gombot az aktuálisan lejátszott állomás információinak megjelenítéséhez.
- **Minden üzemmódban:**
  - Nyomja meg és tartsa lenyomva a gombot 3 másodpercig, hogy belépjen a menübe.

### **Az ébresztőóra beállítására szolgáló gomb („ALARM“)**

- A gomb az ébresztőóra beállítására szolgál.

### **Gomb a kiválasztás megerősítéséhez/lejátszás szüneteltetéséhez/hangerő beállításához („OK“)**

- **Ha Bluetooth-on keresztül hallgat zenét:**
  - Nyomja meg a gombot a zenelejátszás szüneteltetéséhez vagy újraindításához.
- **Minden üzemmódban:**
  - Forgassa a gombot jobbra/balra a lejátszás hangerejének növeléséhez/csökkentéséhez.
  - Nyomja meg a gombot a kiválasztott opció megerősítéséhez.

### **NYELV BEALLÍTÁSA**

- A menü alapértelmezés szerint angol nyelven jelenik meg.

- A menü nyelve módosítható.

- Kövesse az alábbi lépéseket a nyelv megváltoztatásához:

1. Nyomja meg a "MODE" gombot. A kijelzőn 4 mód látható: DAB-FM-BLUETOOTH-AUX.
2. Nyomja meg a "MODE" gombot a felajánlott módok egyikének kiválasztásához, majd nyomja meg az "OK" gombot a választás megerősítéséhez.
3. Nyomja meg az "INFO/MENU" gombot.
4. Az "OK" gomb elforgatásával válassza ki a "Rendszer", majd a "Nyelv" lehetőséget.
5. Válassza ki a kívánt nyelvet az "OK" gomb elforgatásával.

**FIGYELMESZTETÉS:** Ha a beállítás alatt 30 másodpercig nem végez semmilyen tevékenységet, a készülék a beállítási felületről visszakapcsol az aktuális lejátszási módba. A készülék beállításának folytatásához nyomja meg és tartsa lenyomva az "INFO/MENU" gombot 3 másodpercig.

### **ÜZEMELTETÉSI MÓD**

#### **FM rádió halgatása**

- **A mód aktiválása:**
    - - Nyomja meg a „MODE” gombot, és válassza ki az FM rádió hallgatási módot. Ezután erősítse meg választását az „OK” gomb megnyomásával.
  - **Automatikus hangolás:**
    - Nyomja meg és tartsa lenyomva a "TUNE+" "TUNE-" gombok egyikét 3 másodpercig. A következő elérhető állomás automatikusan megkeresi, lejátsza és eltárolja a készülék memóriájában.
  - **Manuális hangolás:**
    - Nyomja meg a "TUNE+" "TUNE-" gombok egyikét.
- Nyomja meg és tartsa lenyomva az "INFO/MENU" gombot 3 másodpercig, hogy belépjen a menübe. A menüből a következők választhatók:
- **Automatikus szkennelés:**
    - A "SCAN" gomb megnyomása automatikusan megkeresi az összes elérhető FM állomást, és egyenként eltárolja azokat a készülék memóriájában.
  - **A skennelés beállítása:**
    - - Használja a „TUNE+” és „TUNE-” gombokat a „Csak erős állomások” vagy „Minden állomás” opciók közötti görgetéshez. Erősítse meg a választást az "OK" gomb megnyomásával. A jobb felső sarokban

lévő csillag az aktuális kijelölést jelzi. A kiválasztás után az előző menü jelenik meg a kijelzőn. Nyomja meg az "INFO/MENU" gombot a főmenübe való visszatéréshez.

- **A hang beállítása:**

- Válassza ezt az opciót, ha a hangkimenetet sztereóról monóra szeretné változtatni.
- Használja a "TUNE+" és "TUNE-" gombokat a rendelkezésre álló opciók görgetéséhez, és az "OK" gomb megnyomásával erősítse meg a választást.
- A jobb felső sarokban lévő csillag az aktuális kiválasztást jelzi.

- **Kedvenc állomások mentése/előhívása („PRESET“):**

- **A kedvenc állomások mentése:**

- Nyomja meg és tartsa lenyomva a "PRESET" gombot, amíg a "Save Preset" meg nem jelenik a kijelzőn. Az "OK" gomb elforgatásával vagy a "TUNE+" "TUNE-" gombokkal válasszon ki egy előre beállított beállítást, és erősítse meg a választást az "OK" gomb megnyomásával.

- **A kedvenc állomások előhívása:**

- Nyomja meg a "PRESET" gombot. A kijelzőn nem jelenik meg a "Recall Preset" felirat. Válassza ki kedvenc állomását az "OK" gomb elforgatásával vagy a "TUNE+" "TUNE-" gombokkal, és erősítse meg a választást az "OK" gomb megnyomásával. A hangszóró elkezd játszani a kedvenc állomást.

## **DAB digitális rádió hallgatása**

- Nyomja meg a „MODE” gombot, és válassza ki a DAB digitális rádióhallgatási módot. Ezután erősítse meg választását az „OK” gomb megnyomásával.
- A "TUNE+" "TUNE-" gombokkal görgetheti a kijelzőn megjelenő elérhető állomásokat. Erősítse meg választását az "OK" gomb megnyomásával

**MEGJEGYZÉS:** Előfordulhat, hogy nem minden régióban hallgathat DAB digitális rádiót.

- Nyomja meg és tartsa lenyomva az "INFO/MENU" gombot 3 másodpercig, hogy belépjen a menübe. A menüből a következők választhatók:

- **Teljes szkenelés:**

- Válassza ezt az opciót, ha az összes elérhető DAB állomást teljesen törölni és újra be szeretné hangolni. A hangszóró ezután megkeresi és elmenti az összes elérhető DAB-állomást. A talált állomások ábécé sorrendben jelennek meg.

- **Manuális hangolás:**

- Ezzel az opcióval manuálisan hangolhatja be a DAB állomásokat. A kézi hangolás segítségével eltávolíthatja a gyenge jelet vagy az interferenciát az aktuális állomásról anélkül, hogy ez más állomásokat befolyásolna.
- Az "OK" gomb megnyomásával az összes DAB állomás listája megjelenik a kijelzőn. Forgassa el az "OK" gombot a lista görgetéséhez, és válassza ki a manuálisan behangolni kívánt DAB állomást. Erősítse meg választását az "OK" gomb megnyomásával. A kijelzőn megjelenik az adott DAB állomás elérhető frekvenciáinak listája. Forgassa el az "OK" gombot a lista görgetéséhez, és válassza ki a kívánt frekvenciát. Erősítse meg választását az "OK" gomb megnyomásával. Ellenőrizze a jelerősséget, és győződjön meg arról, hogy a minimális küszöb felett van. Nyomja meg az "OK" gombot a frekvencia frissítéséhez és mentéséhez.
- Nyomja meg az "INFO/MENU" gombot a menüből való kilépéshez.

- **Dinamikus tartomány tömörítés (DRC):**

- Ez az opció csak néhány DAB-állomás esetén érhető el. Lehetővé teszi a hang kiegyenlítését a halkabb hangszintek hangerejének növelésével és a hangosabb hangerőszintek csökkentésével.

- **Állomások törlése („PRUNE“):**

- Ezzel az opcióval törölheti a DAB-eszköz memóriájából azokat az állomásokat, amelyek a nevük előtt "?" szimbólummal vannak felsorolva.
- Válassza ki a törölni kívánt DAB-állomást. Ezután válassza ki a „PRUNE” állomás törlését a menüből. Az "Igen" és a "Nem" opciók megjelennek a kijelzőn. A "TUNE+" "TUNE-" gombokkal válassza ki az egyik opciót, és erősítse meg az opciót az "OK" gomb megnyomásával.

- **Kedvenc állomások mentése/előhívása („PRESET“):**

- **Kedvenc állomások mentése:**

- Nyomja meg és tartsa lenyomva a "PRESET" gombot, amíg a "Save Preset" meg nem jelenik a kijelzőn. Az "OK" gomb elforgatásával vagy a "TUNE+" "TUNE-" gombokkal válasszon ki egy előre beállított beállítást, és erősítse meg a választást az "OK" gomb megnyomásával.

- **Kedvenc állomások előhívása:**

- Nyomja meg a "PRESET" gombot. A kijelzőn nem jelenik meg a "Recall Preset" felirat. Válassza ki kedvenc állomását az "OK" gomb elforgatásával vagy a "TUNE+" és "TUNE-" gombokkal, és erősítse meg a választást az "OK" gomb megnyomásával. A hangszóró elkezd lejátszani a kedvenc állomást.

## **Zenehallgatás Bluetooth-on keresztül**

- Nyomja meg a „MODE” gombot, amíg a „Bluetooth” meg nem jelenik a kijelzőn.
- Győződjön meg arról, hogy a Bluetooth funkció aktív a telefonján/laptopján. Egyes eszközök automatikus észlelésre vannak beállítva, míg másoknak engedélyeznie kell az észlelést.
- A hangszóró neve WORCRAFT RADIO néven jelenik meg a készüléken.
- Válassza ki a talált hangszórót.
- A telefon / laptop automatikusan elkezd csatlakozni a hangszóróhoz. A csatlakozás során a "Pairing" felirat jelenik meg a kijelzőn.
- Csatlakozás után a "Connected" felirat jelenik meg a kijelzőn.

## **Zenehallgatás az AUX bemeneten keresztül csatlakoztatott külső adathordozóról**

- Nyomja meg a „MODE” gombot, és válassza ki a zenehallgatási módot az AUX bemeneten keresztül csatlakoztatott külső adathordozóról. Ezután erősítse meg választását az „OK” gomb megnyomásával.
- Használjon audiokábelt (nem tartozék) a külső adathordozó hangszóróhoz való csatlakoztatásához.

## **MENÜ OPCIÓK**

- Nyomja meg és tartsa lenyomva az "INFO/MENU" gombot, amíg a menü meg nem jelenik. A menüből a következők választhatók:

- **Idő beállítás**

- Ennek az opciónak a kiválasztásával beállíthatja az időt.

- **Idő/dátum beállítása:**

- Ennek az opciónak a kiválasztásával manuálisan frissítheti a dátumot és az időt.

- Egy villogó óra jelenik meg a kijelzőn.

- Nyomja meg a "TUNE+" és "TUNE-" gombokat az opciók közötti görgetéshez, és erősítse meg a választást az "OK" gomb megnyomásával. Ezután ugyanígy állítsa be a percekét.

- Lépjen a következő képernyőre a dátum beállításához.

- Állítsa be a dátumot ugyanúgy, mint az időt.

- A beállítás után a kijelzőn az új idő és dátum elmentéséről szóló információ jelenik meg.

- **Automatikus frissítés:**

- Válasszon egyet a lehetőségek közül: Frissítés bármely rádióról (FM/DAB)/ Frissítés DAB digitális rádióállomásról / Frissítés FM rádióállomásról / Nincs frissítés

- **Nastavenie formátu hodín:**

- Vyberte jednu z možnosti: 12/24 h.

- **A dátumformátum beállítása**

- Válasszon a lehetőségek közül: HH-NN-ÉÉÉÉ/NN-HH-ÉÉÉÉ.

- **Az ébresztőóra beállítása**

- Ha ezt az opciót választja, beállíthat egy ébresztőórát ismétlődő ébresztési funkcióval egy beállított időpontban.

- Az ébresztőóra dallama fokozatosan növekszik a beállított hangerőig.

- **Ébresztőóra beállítása**

- Válasszon a lehetőségek közül: KI/BE

- **A frekvencia beállítása**

- Válasszon a lehetőségek közül: naponta / egyszer / hétvégén / hetente
- **A gerjesztési idő beállítása**
  - Állítsa be az ébresztési időt.
- **Ébresztő dallam**
  - Válasszon a lehetőségek közül: sziréna / FM rádió / DAB digitális rádió
- **Időtartam beállítása**
  - Válasszon a lehetőségek közül: 15/30/45/60/90/120 perc
- **Hangerő beállítása**
  - Állítsa be a kívánt hangerőt.
- **Nyelv beállítása**
  - Ennek az opciónak a kiválasztásával beállíthatja a menü nyelvét.
- **A háttérvilágítás beállítása**
  - Ennek az opciónak a kiválasztásával beállíthatja a kijelző háttérvilágítását.
    - **Időkorlát beállítása:**
      - A választással beállíthatja azt az időt, amely után a kijelző elsötétül. Válasszon egyet a lehetőségek közül: Be > 10 > 20 > 30 > 45 > 60 > 90 > 120 > 180 seconds, és erősítse meg az opciót az "OK" gomb megnyomásával. A jobb felső sarokban lévő csillag az aktuális kijelölést jelzi.
    - **A háttérvilágítás szintjének beállítása:**
      - A kiválasztással beállíthatja a kijelző háttérvilágításának szintjét. Válasszon egyet a lehetőségek közül: Magas > Közepes > Alacsony, és erősítse meg az opciót az "OK" gomb megnyomásával. A jobb felső sarokban lévő csillag az aktuális kijelölést jelzi.
    - **Némítási szint beállítása:**
      - A kiválasztással beállítja az inaktív kijelző háttérvilágításának szintjét. Válasszon egyet a lehetőségek közül: Magas > Közepes > Alacsony, és erősítse meg az opciót az "OK" gomb megnyomásával. A jobb felső sarokban lévő csillag az aktuális kijelölést jelzi.
- **Alvó üzemmód beállítási**
  - Ennek az opciónak a kiválasztásával beállíthatja, hogy mennyi ideig legyen bekapcsolva a hangszóró.
- **Equalizer beállítása**
  - Ennek az opciónak a kiválasztásával módosíthatja a hangkimeneti beállításokat.
  - A kijelzőn megjelenik egy menü a következő opciókkal: Normál > Jazz > Népszerű > Klasszikus > Erősítő > Rock > Saját EQ. Válasszon egyet a lehetőségek közül, és erősítse meg a választást az „OK” gomb megnyomásával. Ha a Saját EQ opciót választja, a következő tulajdonságokat módosíthatja: Magas +/- 6, Basszus +/- 6, Hangerő BE/KI.
- **Gyári beállítások visszaállítása**
  - Válassza ezt a lehetőséget a gyári beállítások visszaállításához.
  - Az összes mentett kedvenc állomás törlődik.
  - Használja ezt az opciót, ha a DAB állomás jele az újbóli keresés után is gyenge, vagy ha bármilyen lehetséges működési hiba lép fel.
- **Információk a szoftververziókról**
  - Ennek az opciónak a kiválasztásakor információk jelennek meg az aktuálisan használt szoftververzióról.

## **A HANGSZÓRÓ BE/KIKAPCSOLÁSA**

Nyomja meg és tartsa lenyomva a bekapcsoló/készenléti gombot 

## **AZ AKUMULÁTOR KI ÉS ÖSZESZERELÉSE**

- Engedje el a készülék tetején lévő rögzítőkart.
- Nyissa ki az elemtartó fedelét
- Helyezze be és rögzítse az akkumulátort.
- Csukja be az elemtartó fedelét.
- Rögzítse a rögzítőkart.

## **AZ AKKUMULÁTOR ÁLLAPOTÁNAK ELLENŐRZÉSE (4 ÁBRA)**

- Nyomja meg a gombot a készülék testén, hogy aktiválja a LED akkumulátor állapotjelzőt, hogy megjelenítse az akkumulátor kapacitását.

<b>A VILÁGÍTÁS LED-EK SZÁMA A JELZŐN</b>	<b>AKKUMULÁTOR MARADÉKKAPACITÁSA</b>
0	< 10%
1	10%-tól 25%-ig
2	25%-tól až 50%-ig
3	50%-tól až 75%-ig
4	75%-tól až 100%-ig

## **A TÖLTŐPORT HASZNÁLATA**

A hangszóró egy porttal van felszerelve, amely lehetővé teszi az áramforráshoz való csatlakozást egy hálózati adapter használatával, az akkumulátor helyett.

## **KARBANTARTÁS**

- **Bármilyen ellenőrzés vagy karbantartás megkezdése előtt kapcsolja ki a készüléket és vegye ki belőle az akkumulátort.**

- A termék nem igényel karbantartást.

- Csak vízzel enyhén megnedvesített puha kendőt használjon a hangszóró tisztításához. Soha ne használjon tisztítószereket vagy oldószereket, például benzint, alkoholt, ammóniát stb.! Ezek az oldószerek károsíthatják a termék műanyag részeit.

## **KÖRNYEZETVÉDELEM**



Az áthúzott hulladékgyűjtő tartály szimbólum a termékeken vagy a kísérő dokumentumokban azt jelenti, hogy a használt elektromos és elektronikai termékeket nem szabad a normál kommunális hulladékhoz adni. A megfelelő ártalmatlanítás, hasznosítás és újrahasznosítás érdekében ezeket a termékeket szállítsa a kijelölt gyűjtőhelyekre, ahol ingyenesen átveszik azokat. Alternatív megoldásként egyes országokban visszaküldheti termékeit a helyi kiskereskedőnek, ha egyenértékű új terméket vásárol. A termék megfelelő ártalmatlanításával hozzájárul az értékes természeti erőforrások megőrzéséhez, és segít megelőzni a környezetre és az emberi egészségre gyakorolt lehetséges negatív hatásokat, amelyek a nem megfelelő hulladékkezelésből származhatnak. További részletekért forduljon a helyi hatósághoz vagy a legközelebbi gyűjtőhelyhez. Az ilyen típusú hulladékok szakszerűtlen ártalmatlanítása a nemzeti előírásoknak megfelelően bírságot vonhat maga után.



# WORCRAFT

POWER TOOLS

## Garancialevél/Warranty

Modellszám:	Eladás dátuma:	Eladó aláírása és pecsétje:

Ügyfél neve (cég neve):	Ügyfél címje (Cég címje):

<b>Az ügyfél az aláírásával megerősíti, hogy a készüléket bemutatták és elmagyarázták neki, hogy ismeri a gép üzemeltetésére és használatára vonatkozó utasításokat, valamint hogy a készülék teljesen volt neki kiadva.</b>	Ügyfél aláírása:

## Jegyzések a panszokról – jótálási javítások

A panasz elfogadásának dátuma:	A panasz befejezésének dátuma:	A panasz száma:	Aláírás az átvett jótálási javításról (Jegyzések a jogosulatlan panszról)	Serviztechnikus pecsétje:

### Jótállás feltételek

- A szállító biztosítja a termék jótállását amely szerepel a garancialevelen a feltétellel, hogy a használat és tárolás összhangban lesz a feltételekkel és normákkal, valamint a használati utasítással. A garanciaidő az értékesítés időpontjától kezdődik.  
A jótálási idő a töltőkre 12 hónap.
- A kiterjesztett garanciát 5 éves időszakra nyújtják a feltétellel, hogy a termék bevan írva a hoszab garancia termékek listájára, az utolsó használó a vevő, es nemlesz használva kereskedelmi célokra. A kiterjesztett jótállás rendszeres szervizellenőrzést igényel a szállító hivatalos szervizközpontjában.
- A garancia időtartama meghosszabbodik a termék garanciális idejével mikor a szervizközpontba volt javításba, és a jótállási lapon felvann jegyezve ez az idő. A jótállási igényt a fogyasztó igényelheti egy hivatalos szervizközpontban, a mellékelt "A" szervizközpont lista szerint. A "B" szervizközpontokba csak ojan termékeken végeznek javításokat amelyeket ott adtak ell. A szervizközpontok listáját rendszeresen frissítik a gyártók és az import oldalon: [www.strendpro.sk](http://www.strendpro.sk).
- A Szervizközpontnak a törvényi határidőn belül jótállási javítást kell biztosítania. A panaszkezelés törvényes határideje a panasz kézhezvételét követő napon kezdődik
- Az ingyenes garanciális javítás nem alkalmazható a termék helytelen használatából eredő hibákra, az üzemeltetési utasítás okal elentétben, a nem megfelelő kezelésének, a gép mechanikai károsodásra, az általános mechanikai károsodásra amely általános használatkor keletkezik, az üzemeltető helytelen használatára, természeti katasztrófaéknál, a termékkel való illetéktelen beavatkozásnál, a nem megfelelő pótalkatrészek használatánál a nem megfelelő tüzelőanyag használatnál és a látszólagos gépi túlterhelés következtében fellépő hibáknál a felső teljesítmény határ folyamatos túllépése miatt. Az üzemeltető által kezelhető, és a használati utasításban felsorolt tisztítási, karbantartási, gondoskodás és a beállítási munkák nem tartoznak a jótállás hatálya alá.
- Az alkatrészek kopásának elsősorban ojan alkatrészek kopása érhető mind: minden forgó és mozgó alkatrész, vágó rész és burkolat, kapcsok és ékek, fogaskerekek és ékszíjak, láncos fogaskerekek, súrlódás és tengelykapcsoló súrlódó felületek, gumiabroncs futófelületek és rutinszerű karbantartási alkatrészek, mint például: , hidraulikus és olajsűrűk, gyújtógyertyák, olaj- és hűtőfolyadék-kazetták
- A kiterjesztett garanciából kivannak hagyva olyan gépek és berendezések mentesített részeit, amelyeknél az adott gyártó rövidebb garanciát nyújt, mint maga a termék gyártója. Ez a kategória magában foglalja: akkumulátorok, izzók és hasonlók
- A garancia alá tartozó igények igénybevételéhez való jog a termék tulajdonosa, feltéve hogy ezt legkésőbb a jótállási időszak utolsó napján teszi meg.
- A követelések feldolgozása a Polgári Törvénykönyv és a Fogyasztóvédelmi Törvény vonatkozó rendelkezéseinek megfelelően történik.
- A meghosszabbított 5 éves garanciális feltételeknek megfelelő szervizellenőrzést csak rendszeres időközönként, a szállító hivatalos szervizközpontjában lehet elvégezni, és az egyes vizsgálatok közötti időszak nem haladhatja meg a 12 hónapot. Az első szervizvizsgálatot legkésőbb a termék értékesítésének napjától számított 12 hónapon belül kell elvégezni. A szervizvizsgálatokat a naptári év utolsó három és első két hónapjában szervizközpontok végzik. Minden szervizvizsgálatot fel kell jegyezni a jótállási jegyen a szervizközpont ellenőrzésének, aláírásának és bélyegzőjének dátumával. A szervizvizsgálat a gyártó által ajánlott gépellenőrzést, a patronok és szűrők cseréjét, a kopott és sérült alkatrészek cseréjét, amelyek a más alkatrészek károsodását, kopását és a gép beállítását érinthetik. A szolgáltatási ellenőrzést és a felhasznált anyagot egy érvényes kiszolgálóközponti árlista szerint kell kiszámítani.

A panasz benyújtásakor a panaszolt köteles benyújtani egy tiszta és teljes terméket, a vásárlás igazolását, vagy egy kitöltött és megerősített garanciajegyet a panaszra. A kiterjesztett garancia esetén a szervizvizsgálatok és az egyes turrák adózási dokumentumait rögzítik.  
Ha a garanciális kártyán a meghosszabbított garanciális feltételek egyikének sem felel meg, a termék 2 év garanciát vállal.

**A JÓTÁLLÁSON BELÜLI ÉS JÓTÁLLÁSON KÍVÜLI SZERVIZT A GYÁRTÓ FELHATALMAZOTT KÉPVISELŐJE VÉGZI**

A gyártó felhatalmazott képviselője: Slovakia Trend Export-Import s.r.o., Michalovská 87/1414, 073 01 Sobrance

Fax: (056) 652-2329 Tel: 0915 392 687 E-mail: [servis@slovakia-trend.sk](mailto:servis@slovakia-trend.sk)

**RO ROMÂNĂ****Radio/difuzor fără fir****UTILIZAREA PENTRU CARE A FOST CONCEPUT**

Radioul/difuzorul fără fir vă permite să ascultați muzică prin intermediul semnalului radio FM / DAB fără fir sau prin Bluetooth.

- Echipat cu protecție împotriva prafului și protecție eficientă împotriva impactului.
- Suportă toate formatele audio.

Utilizați dispozitivul numai în scopurile prevăzute. Orice altă utilizare este considerată drept un caz de utilizare necorespunzătoare. Utilizatorul / operatorul și nu producătorul va fi responsabil pentru orice daune sau vătămări cauzate de o astfel de utilizare necorespunzătoare. Rețineți că acest dispozitiv nu a fost proiectat pentru utilizare comercială sau industrială. Garanția nu se va aplica în cazul în care dispozitivul este utilizat în scopuri comerciale, industriale sau similare

**FUNCȚIILE APARATULUI**

1	4 opțiuni ale modului de redare (FM/DAB/BLUETOOTH/AUX IN)	12	Compartiment pentru baterii rezistent la apă pentru siguranță
2	Receptor DAB (174MHz - 240MHz)	13	Afișaj color de 2,4"
3	Receptor FM (87,5MHz - 108,00MHz)	14	Afișaj reglabil
4	30 de memorii de presetare FM disponibile	15	Difuzor stereo (2x15W)
5	30 de memorii de presetare DAB disponibile	16	Port AUX de 3,5 mm (Line-In)
6	4 butoane pe panou pentru a ajunge rapid la canalul preferat	17	Funcție Sleep
7	Bluetooth 5.0	18	Suport pentru mai multe limbi
8	Alimentat de baterie 2Ah/4Ah/6.0 (nu este inclusă) opțional	19	Antenă moale flexibilă
9	Alimentat de adaptorul de rețea de 18V (inclus) opțional	20	Mâner de transport
10	Ceas cu reglare automată (în modul DAB)	21	Până la 10-20 de ore de redare constantă folosind acumulatorul
11	Alarmer duble disponibile		

**SPECIFICAȚII TEHNICE**

Model	CBTS-S20LiH (BGRD-20DAB-GHBK)	Raport semnal/zgomot	60dB
Tensiune	20Vd.c.	Încărcare USB	5Vd.c. 1A
Puterea difuzorului	2x15W	Adaptor	Input:100-240V~50/60Hz 1A Output:18Vd.c. 1.3A 23,4W
Benzi FM	87,5-108MHz	Acumulator recomandat	CLB-20V-2.0/CLB-20V-2.0H
Benzi DAB	174-240MHz	Dimensiuni	18,4x22x31cm
Versiune Bluetooth	5.0 (2.400~2.4835GHz)	Greutate	2,75kg
Raza de recepție Bluetooth	10m		
Impedanță nominală	4Ω		

**EXPLICAREA SIMBOLURILOR**

	Citiți manualul.		Conformitate cu cerințele relevante ale directivelor UE).
	Nu utilizați dispozitivul în ploaie și nu îl lăsați în aer liber când plouă.		Buton cu funcție de pornire, oprire, standby.
DC IN	Conectați adaptorul aici pentru a opera difuzorul	AUX IN	Utilizați acest port pentru a introduce audio extern
USB OUT	Încărcare de încărcare USB pentru a încărca dispozitive precum telefonul mobil sau laptopul		Aparatele electrice nu trebuie eliminate împreună cu deșeurile menajere.

**DESCRIEREA APARATULUI (a se vedea fig. 1)**

1	Mâner	10	Buton de alimentare / standby	19	Difuzor
2	Cadru	11	Buton de mod	20	Port AUX IN
3	Logo	12	Rotiță de reglare a selecției/pauzei/volumului	21	Port terminal adaptor
4	Antenă	13	Buton pentru a selecta postul salvat	22	Port de alimentare cu ieșire USB
5	Afișaj LED	14	Buton pentru a selecta postul salvat	23	Compartiment pentru baterii
6	Buton pentru a selecta postul salvat	15	Butonul Tune- (trece la postul anterior)	24	Suport pentru telefon
7	Buton pentru a selecta postul salvat	16	Buton de căutare	25	Capac compartiment pentru baterii
8	Buton de presetare	17	Buton INFO/MENU	26	Blocarea compartimentului pentru baterii
9	Buton Tune+ (treceți la următorul)	18	Buton de alarmă	27	Adaptor

**SIGURANȚA**

- Despachetați dispozitivul și asigurați-vă că nu este deteriorat. În caz de deteriorare, nu utilizați aparatul și contactați vânzătorul. Nu lăsați părți ale ambalajului la îndemâna copiilor.
- Vă rugăm să citiți cu atenție instrucțiunile înainte de utilizare.
- Utilizați difuzorul numai cu bateriile recomandate. Folosirea altor acumulatori poate cauza un pericol de incendiu.
- Nu utilizați aparatul în apropierea unor surse de căldură.
- Nu atingeți niciodată aparatul cu mâinile sau picioarele umede sau ude.
- Nu acoperiți orificiile de ventilație cu obiecte precum ziare, fețe de masă etc.
- Nu depozitați surse de foc deschise, cum ar fi lumânări etc., pe difuzor
- Utilizați echipamentul în condiții climatice rezonabile.

- Nu expuneți difuzorul la stropi de apă, nu îl scufundați în apă.
  - Lăsați cel puțin 5 cm de spațiu liber în jurul dispozitivului de ventilație.
  - Nu așezați lichide pe difuzor, cum ar fi pahare și vase.
  - Acumulatorul nu este inclus în livrare. Pentru a evita orice neplăceri, vă rugăm să achiziționați acumulatorul WORCRAFT 20V de pe piața locală.
- ATENȚIE:** Pentru a evita riscul de electrocutare, nu încercați să deschideți difuzorul în niciun fel. Nu există accesorii în interiorul aparatului. Solicitați ca reparațiile să fie efectuate de un tehnician de service calificat.

## **OPERAREA**

### **PREGĂTIRE ÎNAINTE DE PUNEREA ÎN FUNCȚIUNE**

Acest radio are două surse de alimentare opționale din care puteți alege. Una este grupul de baterii WORCRAFT seria ONE-FOR-ALL de 20 V (nu se livrează împreună cu radioul), iar cealaltă este un adaptor CC de 18 V, livrat împreună cu radioul. Înainte de punerea în funcțiune, vă rugăm să alegeți una din aceste opțiuni pentru radioul dvs.

#### **Montarea grupului de baterii ONE-FOR-ALL:**

1. Întoarceți dispozitivul pentru a elibera pârghia de blocare (26) din partea superioară a acestuia, apoi deschideți capacul compartimentului pentru baterii (25).
2. Inserați grupul de baterii în suportul din compartiment și fixați-l bine.
3. Închideți la loc capacul compartimentului pentru baterii și apoi blocați din nou pârghia.

#### **Utilizarea adaptorului CC:**

Există un slot de intrare CC de 18 V în partea dreaptă a radioului, care este acoperit de un capac din cauciuc pentru protecție împotriva prafului. Întoarceți capacul din cauciuc, apoi inserați capătul adaptorului CC în acesta. Introduceți adaptorul în priză.

### **SETAREA LIMBII LOCALE**

Acest dispozitiv este livrat în mod implicit cu o interfață de operare în limba engleză. Înainte de operare, trebuie să schimbați limba în limba dvs. locală pentru a înțelege în mod convenabil cum să utilizați acest dispozitiv în continuare. Vă rugăm să procedați după cum urmează:

- ◆ Introduceți acumulatorul în compartimentul pentru baterii sau conectați adaptorul în priza DC IN.
- ◆ Întindeți complet antena și apăsați butonul de alimentare timp de 3s pentru a porni radioul.
- ◆ Apăsați butonul MODE (Mod), pe ecran vor fi afișate 4 moduri, DAB-FM-BLUETOOTH-AUX.
- ◆ Selectați oricare dintre cele 4 moduri prin apăsarea butonului MODE, apoi apăsați butonul OK pentru a confirma alegerea dvs.
- ◆ După aceea, rotiți butonul OK sau apăsați butonul TUNE+ pentru a selecta limba. Apăsați butonul OK pentru a intra în interfața listei de limbi.
- ◆ Rotiți butonul OK pentru a selecta limba locală, apoi apăsați butonul OK pentru a confirma.

**ATENȚIE:** În timpul setării, dacă opriți funcționarea pe unele interfețe pentru mai mult de 30 de secunde, interfața va reveni automat la MODUL pe care îl redați. Trebuie să mențineți apăsat butonul INFO/MENU timp de 3 secunde pentru a reintra în lista de setare.

### **DESCRIEREA FUNCȚIILOR PANOULUI DE CONTROL**

#### **◆1-2-3-4:**

Cele patru butoane numerice sunt concepute pentru resetarea celor mai preferate canale FM/DAB. Puteți ajunge rapid la oricare dintre ele prin apăsarea directă a numărului corespunzător.

#### **◆PRESET:**

Acest buton este pentru memorarea canalelor sau pentru a rechema canalele, folosit în special adesea pentru memorarea canalelor la canalele rapide 1-2-3-4.

-Presătați rapid acest buton pentru a rechema canalele memorate.

-Apăsați continuu și mențineți apăsat butonul timp de 3s este pentru a memora canale noi. După ce obțineți canalele dvs. preferate, puteți menține apăsat butonul PRESET timp de 3s, apoi rotiți butonul OK sau apăsați TUNE+/TUNE- pentru a selecta numerele 1-2-3-4, apoi apăsați butonul OK pentru a confirma.

#### **◆ TUNE+/TUNE-:**

Aceste două butoane au următoarele funcții:

- Presătați rapid pentru a trece la redarea următoare/precedentă în modul BLUETOOTH, sau pentru a trece înainte sau înapoi în pași de 5dB în modul FM/DAB pentru a crește puterea semnalului.
- Mențineți apăsat timp de 3 secunde, aparatul va face o căutare automată și se va opri la următorul canal căutat în modul FM/DAB.

#### **◆SCAN:**

-În modul FM/DAB, apăsați rapid butonul pentru a căuta canalul

disponibil și opriți-vă la canalul căutat.

-În modul FM/DAB, dacă mențineți apăsat acest buton timp de 3 secunde, se vor căuta automat toate benzile de semnal și se vor memora automat canalele unul câte unul în aparat.

Se recomandă să faceți acest lucru atunci când radioul a fost mutat sau dacă recepționați un semnal slab.



◆ Pomirea/oprirea aparatului sau punerea în standby a aparatului.

#### **◆MODE:**

Puteți apăsa acest buton oricând pentru a reveni la interfața MODE (Mod), sau apăsați acest buton pentru a trece la modul următor.

#### **◆INFO/MENU:**

-În modul FM/DAB, apăsați rapid butonul pentru a afișa informațiile despre canal, cum ar fi numele canalului, ora și tot ce este disponibil.

-Apăsați-l rapid pentru a trece înapoi la directorul anterior.

-Mențineți-l apăsat timp de 3s pentru a intra în directorul de configurare.

#### **◆ALARM:**

Setați rapid alarma în 4 moduri prin apăsarea acestui buton.

#### **◆OK WHEEL:**

-Rotiți spre dreapta sau spre stânga pentru a mări sau a micșora volumul.

Apăsați butonul pentru a întrerupe sau a continua redarea în modul BLUETOOTH.

-Selectați și confirmați funcția prin rotire sau apăsare.

### **SELECTARE FM / BLUETOOTH / AUX / DAB**

Dispozitivul are 4 moduri de selectare.

#### **◆ Modul FM**

Apăsați tasta MODE și selectați modul FM, apăsați tasta "OK" pentru a confirma.

Pentru a regla următorul post de radio disponibil, apăsați rapid butonul TUNE+. Scanarea se va opri întotdeauna la următorul semnal recepționat. Salvați ca presetare dacă este necesar.

Pentru a scana automat întreaga bandă de semnal, apăsați și mențineți apăsat oricare dintre butoanele Tune +/- timp de 3 secunde. Acest lucru va porni scanarea automată FM. '+' va scana canalele în sus, iar '-' va scana canalele în jos. După încheierea scanării, toate canalele vor fi salvate automat în aparat.

#### **◆ Modul Bluetooth**

Pentru a selecta Bluetooth apăsați butonul "Mode" până când pe afișaj apare "Bluetooth". Activați bluetooth pe aparat și căutați telefonul inteligent sau laptopul disponibil. Căutați și adăugați "WORCRAFT RADIO". Radioul se va împerechea automat cu dispozitivul și nu este necesar niciun cod. Afișajul va afișa "Connected" (Conectat) dacă împerecherea este reușită.

#### **◆ Modul DAB**

Apăsați tasta MODE și selectați modul DAB, apăsați tasta SELECT pentru a confirma. Utilizați butoanele de reglare +/- pentru a parcurge stațiile DAB disponibile pe afișaj. Apăsați cadranul pentru a acorda radioul pe postul care este afișat pe ecran.

#### **◆ Modul AUX**

Apăsați tasta MODE și selectați modul AUX, apăsați tasta SELECT pentru a confirma. Introduceți fișa auxiliară în partea dreaptă. Vă rugăm să efectuați toate operațiunile pe dispozitivul de ieșire audio.

### **DESCRIEREA DETALIATĂ A MODULUI DAB**

**REȚINEȚI:** Serviciile DAB nu sunt disponibile în unele regiuni. Vă rugăm să săriți peste această parte. Vă rugăm să utilizați această funcție în țara disponibilă.

#### **- Selectați modul DBA**

Apăsați tasta MODE și alegeți modul DAB, apăsați tasta SELECT pentru a confirma. Utilizați butoanele de reglare +/- pentru a parcurge stațiile DAB disponibile pe afișaj. Apăsați butonul de reglare pentru a acorda radioul pe postul care este afișat pe display.

#### **- Opțiunile meniului SETUP**

Țineți apăsată tasta "Info/Menu" până când apare meniul "SETUP".

Apăsați butoanele de reglare +/- pentru a parcurge opțiunile și apăsați selectorul pentru a le selecta.

Opțiunile de aici sunt:

Full Scan > Manual Tune > DRC > Prune >Preset >System.

### 1. Full Scan

Pentru a șterge complet și a reaccorda toate posturile DAB disponibile, selectați "Full Scan" (Scanare completă) în opțiunile de meniu. Radioul va scana acum toate canalele disponibile. Toate canalele găsite vor fi afișate în ordine alfabetică.

### 2. Manual Tune

Această opțiune vă va permite să reacordați pe o frecvență locală individuală fără a efectua o scanare completă. Utilizarea acestei funcții poate ajuta la eliminarea unui semnal slab sau a unei interferențe fără a afecta restul listei de posturi.

Apăsați butonul "OK" pentru a intra în sub-director, aici veți găsi lista tuturor posturilor DAB. Rotiți selectorul pentru a parcurge lista și evidențiați frecvența pe care o preferați. Apăsați rapid selectorul pentru a o selecta.

Verificați puterea semnalului și asigurați-vă că este peste bara minimă.

Apăsați rapid selectorul pentru a actualiza și memora frecvența.

Apăsați butonul "INFO/MENU" pentru a ieși la ecranul principal.

### 3. DRC

DRC sau Dynamic Range Compression (Compresie a intervalului dinamic) este o funcție pe care o folosesc unele stații DAB. Aceasta permite uniformizarea sunetului prin creșterea volumului nivelurilor audio mai liniștite și scăderea volumului nivelurilor audio mai puternice.

Opțiunea conține DRC off/DRC low/DRC high

### 4. Prune

Puteți elimina din aparatul radio posturile DAB care sunt listate cu un "?" în fața numelui lor, utilizând funcția prune.

După ce ați selectat un post pe care doriți să îl eliminați, selectați "Prune", din opțiunile de meniu. Veți avea posibilitatea de a alege între "Yes" (Da) sau "No" (Nu). Selectați "Yes" (Da) pentru a elimina postul. Folosiți butoanele tune +/- pentru a trece prin opțiunile disponibile și apăsați selectorul pentru a confirma.

### 5. Preset

Presetarea memorează posturile favorite pentru acces ușor, modulul nostru DAB are până la 30 de memorii presetate.

Pentru a memora un post în lista de presetare, apăsați și mențineți apăsată tasta PRESET până când pe afișaj apare Preset Store. Utilizați butonul TUNE+/TUNE- pentru a selecta o presetare, apoi apăsați butonul SELECT pentru a memora postul care se redă în prezent.

Pentru a rechema un post

Apăsați rapid butonul PRESET, pe afișaj apare Recall Preset. Utilizați butonul NEXT/PREV pentru a selecta unul dintre posturile enumerate și apăsați butonul SELECT pentru a reda.

## DESCRIEREA DETALIATĂ A MODULUI FM

### - Selectați modul FM

Apăsați butonul MODE și selectați modul FM, apoi apăsați butonul "OK" pentru a confirma.

### - Acordare automată a frecvențelor FM

Pentru a acorda automat următorul post de radio disponibil, apăsați și mențineți apăsată timp de 3 secunde oricare dintre butoanele Tune +/- . Acest lucru va porni scanarea automată FM. "+" va scana canalele în sus, iar "-" va scana canalele în jos. Scanarea se va opri întotdeauna la următorul semnal recepționat. Salvați ca presetare, dacă este necesar.

### - Acordarea manuală a frecvențelor FM

Apăsați oricare dintre butoanele "Tune +/-" pentru a acorda manual radioul în modul FM. Acest lucru ajută în zonele cu semnal slab să obțineți un semnal clar.

Salvați ca presetare, dacă este necesar.

### - Opțiunile meniului SETUP

Apăsați și mențineți apăsat butonul "Info/Menu" timp de 3 secunde până când apare meniul "SETUP".

Apăsați butoanele tune +/- pentru a parcurge opțiunile și apăsați selectorul pentru a le selecta.

Opțiunile de aici sunt:

Auto scan > Scan setting > Audio setting > Preset > System

#### 1. Auto Scan

Apăsați butonul Auto SCAN pentru a scana frecvențele benzii FM, iar posturile găsite sunt memorate în lista de preselectii ordonate în funcție de frecvență.

## 2. Scan Settings

Selectați "Scan Settings" (Setări de scanare) din opțiunile de meniu, apăsați butoanele tune +/- pentru a selecta între "Strong Stations only" (Numai posturi cu semnal puternic) sau "All Stations" (Toate posturile), apăsați butonul pentru a selecta opțiunea dorită.

Asteriscul din colțul din dreapta sus indică selecția curentă.

Veți fi trimis la meniul anterior după ce ați făcut o selecție. Apăsați butonul Info/Menu pentru a reveni la ecranul principal.

## 3. Audio Settings

Selectați "Audio setting" (Setări audio) din opțiunea de meniu,

Cu această opțiune puteți schimba ieșirea sunetului din stereo în mono.

Apoi apăsați butoanele tune +/- pentru a alege dintre opțiunile "Stereo permis" și "Mono forțat" și apăsați butonul pentru a confirma. Asteriscul din colțul din dreapta sus indică ce opțiune este utilizată în prezent.

## 4. Presets

Aparatul noastră are până la 30 de memorii de presetare pentru FM, care funcționează în același mod ca și presetarea în modul DAB.

## DESCRIERE DETALIATĂ A MODULUI BLUETOOTH

- Selectați modul Bluetooth

Pentru a selecta modul Bluetooth, apăsați "Mode" până când pe afișaj apare "Bluetooth1".

### - Împerecherea

Radioul se află automat în modul de împerechere și afișează "Disconnected" (Deconectat) pe afișaj.

Activați Bluetooth-ul pe dispozitivul dvs. și căutați dispozitivele disponibile. Căutați și adăugați "WORCRAFT RADIO" Radioul se va împerechea automat cu dispozitivul și nu este necesar niciun cod. Afișajul va afișa "Connected" (Conectat) dacă împerecherea este reușită.

### - Utilizarea Bluetooth-ului

Apăsați tasta Okay/Pause pentru a controla redarea muzicii sau pentru a pune pe pauză.

Apăsați tasta PREV/NEXT pentru a selecta melodia anterioară/următoare pentru a fi redată, Volumul este controlat în mod normal prin rotirea selectorului.

## SETĂRILE SISTEMULUI ÎN FIECARE MOD

Țineți apăsat butonul "Info/Menu" până când apare meniul "SETUP" fie în modul FM, fie în modul DAB, fie în modul BLUETOOTH. Apăsați butonul de reglare +/- pentru a parcurge opțiunile până când ajungeți la "System" (Sistem), apoi apăsați selectorul pentru a-l selecta.

Opțiunile de aici sunt:

Time> Alarm > Language> Backlight> Sleep> EQ> Reset > SW Ver.

### - Time

Aici pot fi modificate toate funcțiile și preferințele privind ora și data.

#### 1. Setarea orei/datei

Cu această opțiune puteți seta manual ora și data.

Odată selectată din submeniul "Time" (Ora), veți vedea cum cifrele orei clipească. Apăsați butoanele de reglare +/- pentru a parcurge orele și apăsați pentru a selecta valoarea necesară a orei. După ce ora a fost setată, cifrele minutelor vor clipi. Repetați procesul de selectare a orei pentru minute. Odată selectate, veți trece la următorul ecran pentru setarea datei. Similar cu setarea orei și a minutelor, parcurgeți cifrele cu butoanele tune +/- și apăsați selectorul pentru a selecta valoarea aleasă, apoi treceți la următoarea valoare de setat. Când ultima valoare este setată, afișajul va confirma că noua oră și dată a fost salvată.

2. Auto update (Actualizare automată), Update from Any (Actualizare de la orice)/ Update from DAB (Actualizare de la DAB)/ Update from FM (Actualizare de la FM) / No update (Fără actualizare)

3. Set 12/24 hour (setare ceas în format 12/24), Setare ceas în format 12 ore/ Setare ceas în format 24 ore

4. Setări formatul datei, LL-ZZ-AAAA/ ZZ-LL-AAAA

### - Alarma

Alarmerele de trezire cu posibilitatea de amânare, la ora setată, la început în liniște, apoi crescând treptat până la volumul setat. Alarm > Frequency>Wake up time>Source>Duration>Volume

1. Setarea alarmei Opțiunile din meniu includ:

- Alarm (Alarmă): Dezactivat / Pornit
- Frequency (Frecvență): zilnic/ o dată/în weekend/în zilele lucrătoare
- Wake up time (Ora de trezire): ore și minute
- Source (Sursă): Buzzer/DAB/FM
- Duraton (Durată): 15/30/45/ 60 /90/120 minute
- Volume (Volum)

Notă: Ar trebui să setați mai întâi ora și apoi să setați alarma.

2. Sunetul alarmei

- Apăsați butonul STANDBY pentru a dezactiva alarmele.
- Apăsați butonul SELECT pentru a întrerupe temporar o alarmă care sună, alarma se va declanșa din nou după o perioadă de amânare.

#### - Language (Limba)

Cu această opțiune puteți selecta limba în care radioul afișează opțiunile de meniu. Selectați limba dvs. locală înainte de a face orice setare.

#### - Backlight (Lumina de fundal)

Lumina de fundal are trei subdirectoare pe care le puteți seta.

Timeout> On level > Dim level

#### 1. Time Out

Aceasta este pentru a seta durata de timp înainte ca afișajul să se întunece. Alegeți dintre opțiuni prin rotirea selectorului și apăsarea acestuia pentru a selecta:

On > 10 > 20 > 20 > 30 > 45 > 60 > 60 > 90 > 120 > 180 (secunde)

Asteriscul din colțul din dreapta sus indică selecția curentă.

#### 2. On Level

Această opțiune vă permite să setați nivelul de iluminare a afișajului activ.

Alegeți dintre opțiuni prin rotirea selectorului și apăsarea acestuia pentru a selecta:

High > Med > Low

Asteriscul din colțul din dreapta sus indică selecția curentă.

#### 3. Dim level

Această opțiune vă permite să setați nivelul de iluminare a afișajului inactiv.

Alegeți dintre opțiuni prin rotirea selectorului și apăsarea acestuia pentru a selecta:

High > Med > Low

Asteriscul din colțul din dreapta sus indică selecția curentă.

#### - Sleep (Somn)

Cu această funcție puteți seta durata de timp în care radioul rămâne pornit.

Odată selectată din opțiunile sistemului, veți avea acces la

#### - Equaliser (Egalizator)

Puteți modifica preferințele de ieșire a sunetului cu această funcție.

Odată selectat din opțiunile de sistem, veți avea acces la:

Normal > Jazz > Jazz > Pop >Classic> Subwoofer> Rock > My EQ  
Puteți selecta setările de mai sus sau puteți personaliza egalizarea prin selectarea "My EQ Setup".

Aici puteți modifica următoarele:

Treble (Sunete înalte) +/-6

Bass +/-6

Loudness (Intensitatea sunetului) On/Off

Folosiți selectorul pentru a trece prin opțiunile disponibile și apăsați-l pentru a le selecta.

#### - Factory reset (Resetare din fabrică)

Selectarea acestei opțiuni din meniul "System" (Sistem) va reseta radioul și va șterge toate presetările salvate. Folosiți această opțiune dacă semnalul DAB+ este încă slab după ce ați scanat din nou posturile sau în cazul unor posibile defecțiuni.

#### - SW version (Versiunea SW)

Această opțiune va afișa versiunea curentă a software-ului în uz.

#### Încărcarea bateriei (Fig.2)

1. Introduceți bateria de încărcare în priză; Indicatorul de alimentare se aprinde pe verde.

2. Glisați acumulatorul în fanta încărcătorului de baterii, după ce auziți un clic, acumulatorul a fost fixat. Indicatorul de alimentare se stinge și, între timp, indicatorul de încărcare se aprinde pe roșu. Începe procesul de încărcare.

3. După aproximativ 2 ore (baterie de 4,0Ah), indicatorul luminos de încărcare se va stinge, iar între timp indicatorul luminos de alimentare se aprinde din nou pe verde. Aceasta denotă că procesul de încărcare este complet finalizat.

4. Deconectați ștecherul încărcătorului, apoi scoateți acumulatorul din încărcător.

#### Recomandări pentru încărcare (Fig.3)

După utilizare, acumulatorul este probabil puțin fierbinte. În acest caz, acumulatorul nu poate fi încărcat în. Acesta trebuie să se odihnească, să se răcească.

#### Indicator de volum al bateriei (fig. 4)

Acumulatorul are o funcție pentru a indica care este starea volumului. Pentru a afișa această funcție, trebuie doar să apăsați butonul de pe carcasă. A se vedea fig.10

0 lumini aprinse înseamnă că volumul rămâne sub 10%;

1 lumină aprinsă înseamnă că volumul rămâne între 10% și 25%.

2 lumini aprinse înseamnă că volumul rămâne între 25% și 50%.

3 lumini aprinse înseamnă că volumul rămâne între 50% și 75%.

4 lumini aprinse înseamnă că volumul rămâne între 75% și 100%

## ÎNȚREȚINEREA

Asigurați-vă că aparatul este deconectat de la sursa de alimentare sau că a fost scos acumulatorul atunci când efectuați lucrări de întreținere. Curățați în mod regulat carcasa aparatului cu o cârpă moale, de preferință după fiecare utilizare. Păstrați fantele de ventilație libere de praf și murdărie. Dacă murdăria nu se îndepărtează, utilizați o cârpă moale umezită cu apă cu detergent. Nu utilizați niciodată solvenți precum benzină, alcool, amoniac etc. Acești solvenți pot deteriora componentele din plastic.

Aparatul nu necesită nicio întreținere suplimentară. Dacă apare o defecțiune, de exemplu, o piesă defectă sau nu se aude niciun sunet, vă rugăm să contactați serviciul de service al distribuitorului local.

## PROTECȚIA MEDIULUI

Pentru a preveni deteriorarea aparatului în timpul transportului, acesta este livrat într-un ambalaj rezistent. Majoritatea materialelor de ambalare pot fi reciclate. Duceți aceste materiale la locurile de reciclare corespunzătoare. Duceți aparatele nedorite la distribuitorul local. Aici vor fi eliminate într-un mod sigur din punct de vedere ecologic.

Bateriile Li-ion pot fi reciclate. Duceți-le la un loc de eliminare a deșeurilor chimice, astfel încât acestea să poată fi reciclate sau eliminate într-un mod ecologic.



Aparatele electrice aruncate sunt reciclabile și nu trebuie eliminate împreună cu deșeurile menajere! Vă rugăm să ne sprijiniți în mod activ în conservarea resurselor și în protejarea mediului înconjurător prin returnarea acestui aparat la centrele de colectare (dacă sunt disponibile).

## Descriere detaliată CBTS-S20LiH

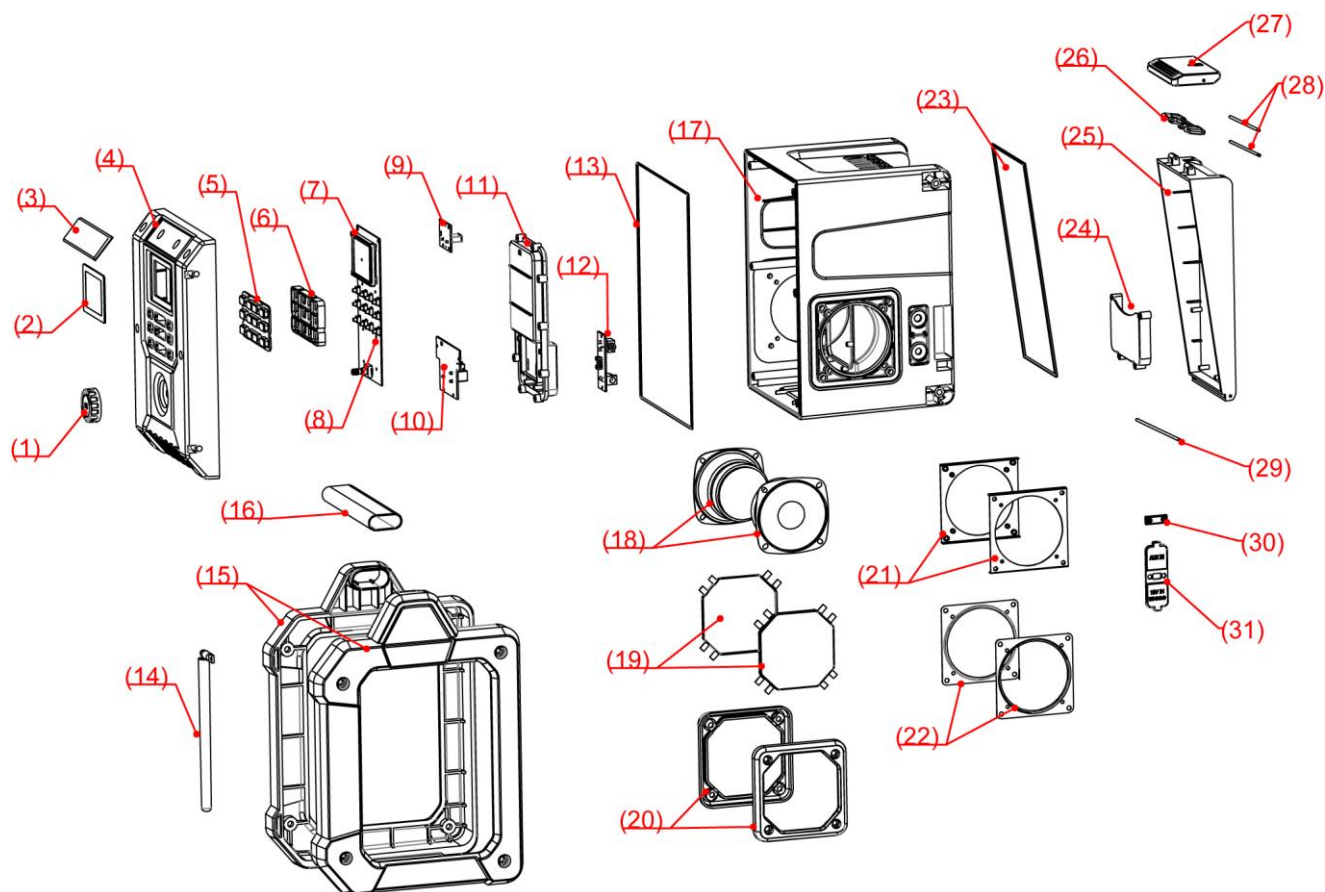

### Lista pieselor de schimb pentru CBTS-S20LiH

Nr. piesă	Denumire piesă	Cant.
1	Selector OK	1
2	Capacul afișajului LED	1
3	Plăcuță cu logo	1
4	Carcasă frontală	1
5	Buton panou	1
6	Suport pentru buton	1
7	Afișaj LED	2
8	Circuite de control PCB	1
9	PCB de ieșire USB	1
10	PCB de conectare a bateriei	1
11	Borna de conectare a bateriei	1
12	PCB de intrare a sursei de alimentare	1
13	Cadru de etanșare frontală	1
14	Antenă	1
15	Capac cadru stânga/dreapta	2
16	Mâner metalic	1

Nr. piesă	Denumire piesă	Cant.
17	Carcasă spate	1
18	Difuzor	2
19	Plasă de sârmă	2
20	Capacul difuzorului	2
21	Suport de fixare stânga/dreapta	2
22	Etanșare stânga/dreapta pentru difuzor	2
23	Cadru de etanșare spate	1
24	Suport pentru telefon	1
25	Capacul compartimentului pentru baterie	1
26	Balama	1
27	Buton de blocare	1
28	Ax balama (sus)	2
29	Ax balama (jos)	1
30	Șurub de fixare	1
31	Capac de cauciuc	1

# WORCRAFT

POWER TOOLS

## Lista de garanție / Warranty

Numărul de fabricație:	Data vânzării:	Semnătura și ștampila vânzătorului:

Numele clientului (denumirea firmei):	Adresa clientului (sediul firmei):

<b>Clientul prin semnătura sa confirmă, că instalația i-a fost prezentată și explicată, că a fost încunoștințat cu modul de folosire, punerea în funcțiune a mașinii și utilizare, și că instalația i-a fost eliberată (predată) completă.</b>	Semnătura clientului:



## Note despre reparații – reparații de garanție

Data primirii reclamației:	Data de sfârșit al reclamației:	Numărul de evidență a reclamației:	Semnătura de reparație garantată (nota despre reparația nexecutată)	Ștampila tehnicianului serviciului:

### Condițiile de garanție

1. Furnizorul oferă pentru acest produs perioada de garanție menționată în această listă de garanție cu respectarea condițiilor modului de utilizare și depozitare a produsului, corespunzător cu condițiile și normele în vigoare, în sensul indicațiilor de utilizare. Perioada de garanție începe la data vânzării produsului. Garanția pentru baterii este de 12 luni.
2. Perioada de garanție prelungită de 5 ani se acordă clienților pentru produsul trecut în tabelul produselor cu garanția prezentată. Ultimul client este consumatorul, în condițiile că produsul nu va fi folosit ca obiect de comerț. Perioada prelungită este condiționată de control reglementar la centre de servicii autorizate ale furnizorului.
3. Perioada de garanție se prelungeste cu timpul cât a fost produsul în reparații de garanție. Această condiție este consemnată și în tabelul de reparații garantate. Beneficiarul poate revendica dreptul la asigurarea reparației la unul din centre de servis autorizat conform tabelului anexă „A” – centre de serviciu. Centre de serviciu „B” execută reparații de garanție numai la produsele, care au fost vândute la centrele lor de desfacere. Tabelul centrelor de serviciu este actualizat regulat la vânzători, cât și pe siteul de import: [www.strendpro.sk](http://www.strendpro.sk).
4. Centrul de servicii este obligat să asigure reparația în termen stabilit de lege. Termenul stabilit de lege pentru rezolvarea reclamației începe cu ziua următoare după data de primire a reclamației de centru de servicii.
5. Reparația garantată fără plată poate nu fi revendicată când este vorba despre defecțiuni care au fost produse de folosirea produsului contrar prevederilor din indicațiile de utilizare, manipulare necorespunzătoare, defectarea mecanică curentă, uzura produsă de funcționarea mașinii, din vina deservirii, dezastru nestăvilit, intervenție neîndreptătită în produs, defecțiuni pricinuite de folosirea pieselor necorespunzătoare, carburanților necorespunzători și supraîncărcarea mașinii ca urmare a depășirii continue a limitei superioare de randament. Lucrările de curățire, întreținere curentă, repararea sau reglarea instalației, care poate executată de deservirea și sunt cuprinse în indicații de utilizare, nu fac parte din prevederile garanției.
6. Drept uzura curentă a pieselor se consideră uzura principală: a tuturor pieselor rotative și în mișcare, părților de tăiere și capacelor, șuruburilor tăietoare și pironului, curelelor de transmisie, transmisie în lanț, suprafeții de frecare a frânelor și ambreaj, dezenul anvelopelor și piesele de întreținere curentă cum sunt: filtre de aer, hidraulice și de ulei, lumânări de aprindere, rezervoare de ulei și de răcire.
7. Din garanția prelungită sunt scoase părțile mașinilor și instalației pentru care producătorul concret al acestor piese acordă garanția mai scurtă decât furnizorul pentru fiecare product în care sunt montate. Din această categorie fac parte: acumulatele, becurile și etc.
8. Dreptul de aplicare a revendicării rezultat din garanție are proprietarul produsului, dacă face acest lucru cel târziu în ultima zi a perioadei de garanție.
9. La rezolvarea reclamațiilor se procedează conform prevederilor corespunzătoare ale Codului comercial și Legii de protecție a consumatorului.
10. Controlul de servicii, care constituie condiția garanției prelungite de 5 ani poate fi efectuat numai în centrul de servicii autorizat al furnizorului, în intervale regulate; perioada între două controale nu poate depăși 12 luni. Primul control de servicii trebuie făcut cel târziu 12 luni de la data vânzării produsului. Controlul serviciilor efectuează centrele de servicii în perioada ultimelor trei luni și primelor două luni anului calendaristic. Fiecare control de servicii trebuie înregistrat în această listă de garanție cu introducerea datei controlului, semnătura și ștampila serviciului de control. Prin controlul serviciilor se înțelege controlul mașinii, înlocuirea materialului de umplură și filtrelor conform recomandării producătorului, înlocuire pieselor uzate și defecte, cât și reglarea proprie a mașinii. Randamentul controlului de servicii și materialul folosit se stabilește conform tarifului valabil al centrului de servicii.

La aplicarea reclamației reclamantul este obligat să preîntepe lângă reclamație produsul complet și curat, documentul de cumpărare sau lista de garanție completată și confirmată. În cazul garanției prelungite înregistrări ale controlului de servicii și documentele de impoyit pentru fiecare control. În cazul neîndeplinirii a vreunei condiții garanției prelungite cuprinse în această listă de garanție, se acorda pentru produs perioada de garanție de 2 ani.

**SERVICE ÎN GARANȚIE ȘI POSTGARANȚIE ESTE EFECTUAT DE CĂTRE REPREZENTANTUL AUTORIZAT AL PRODUCĂTORULUI**

Reprezentantul împuternicit al producătorului: Slovakia Trend Export-Import s.r.o., Michalovská 87/1414, 073 01 Sobrance

Fax: (056) 652-2329 Tel: 0915 392 687 E-mail: [servis@slovakia-trend.sk](mailto:servis@slovakia-trend.sk)

GB

**English****BLUETOOTH RADIO / SPEAKER****INTENDED USE**

The cordless radio/speaker lets you listen to music via wireless radio FM / DAB signal or Bluetooth.

- Equipped with dust protection and effective impact protection.
- Supports all audio formats.

Use the device only for prescribed purposes. Any other use is considered as an instance of misuse. The user / operator and not the manufacturer will be responsible for any damage or injury caused by such misuse. Remember that this device has not been designed for commercial or industrial use. The warranty will not apply if the device is used for commercial, industrial or similar purposes.





**PRODUCT FUNCTIONS**

1	4 playing mode options (FM/DAB/BLUETOOTH/AUX IN)	12	Water-proof battery compartment for safety
2	DAB receiver (174MHz - 240MHz)	13	2.4' Color Display
3	FM receiver (87.5MHz - 108.00MHz)	14	Dimmable Display
4	30 FM presets stores available	15	Stereo Speaker(2x15W)
5	30 DAB presets stores available	16	3.5mm AUX port (Line-In)
6	4 buttons on panel for quick reaching favorite channel	17	Sleep function
7	Bluetooth 5.0	18	Multi Language Support
8	Powered by 2Ah/4Ah/6.0 Battery (not included) option	19	Flexible Soft aerial
9	Powered by 18V mains adapter (included) option	20	Carry Handle
10	Auto adjusting clock (under DAB mode)	21	Up to 10-20hours constant play using battery pack
11	Dual Alarms available		

**TECHNICAL SPECIFICATIONS**

Model	CBTS-S20LIH (BGRD-20DAB-GHBK)	Signal to noise ratio	60dB
Voltage	20Vd.c.	USB output	5Vd.c. 1A
Speaker power	2x15W	Adaptor	Input:100-240V~50/60Hz 1A Output:18Vd.c. 1.3A 23,4W
FM Bands	87,5-108MHz	Recommended battery pack	CLB-20V-2.0/CLB-20V-2.0H
DAB Bands	174-240MHz	Dimensions	18,4x22x31cm
Bluetooth version	5.0 (2.400~2.4835GHz)	Weight	2,75kg
Bluetooth receive range	10m		
Rated impedance	4Ω		

**EXPLANATION OF SYMBOLS**

	Read the manual.		Compliance with the relevant requirements of EU directives).
	Do not use the device in the rain or leave it outdoors when it is raining.		Button with function of switching on, switching off, standby.
DC IN	Plug adaptor here to operate the speaker	AUX IN	Use this port to input external audio
USB OUT	USB charging output to charging device like mobile phone or laptop		Electrical appliances must not be disposed of with the domestic waste.

**PRODUCT ELEMENTS (see fig. 1)**

1	Handle	10	Power / standby button	19	Speaker
2	Frame	11	Mode button	20	AUX IN port
3	Logo	12	Select/Pause/Volume adjustment wheel	21	Adaptor terminal port
4	Antenna	13	Button to select the saved station	22	USB output power port
5	LED display	14	Button to select the saved station	23	Battery compartment
6	Button to select the saved station	15	Tune- button (skip to previous)	24	Phone holder
7	Button to select the saved station	16	Search button	25	Battery compartment cover
8	Presettings button	17	INFO/MENU button	26	Battery compartment lock
9	Tune+ button (skip to next)	18	Alarm button	27	Adaptor

**SAFETY**

- Unpack the device and make sure it is not damaged. In case of damage, do not use the appliance and contact the seller. Do not leave the parts of the packaging in the reach of children.
- Please read the instructions carefully before use.
- Only use the loudspeaker with recommended batteries. Using other accumulators may cause a fire hazard.
- Do not use the appliance near heat sources.
- Never touch the device with wet or damp hands or feet.

- Do not cover the ventilation openings with any objects such as newspapers, tablecloths, etc.
- Do not store open fire sources such as candles, etc. on the speaker
- Use the equipment in reasonable climatic conditions.
- Do not expose the splash water speaker, do not immerse it in water.
- Leave at least 5 cm of free space around the ventilation device.
- Do not place liquids on the speaker, such as glasses and vases.
- Battery pack not included in the delivery. To avoid any unknown problems, please purchase the WORCRAFT 20V battery pack in your local market.

**CAUTION:** To avoid risk of electric shock, do not attempt to open the speaker in any way. There are no fixtures inside the machine. Have the repairs carried out by a qualified service technician.

## OPERATION

### SETTING YOUR LOCAL LANGUAGE

This device delivered in English operation interface as default. Before operation, you need to change the language to your local language for convenient understand how to use this device further. Please do it as following steps:

- ◆ Insert battery pack into the battery compartment, or plug the adaptor into the DC IN socket.
- ◆ Fully extend the aerial and press the power button for 3s to turn the radio on.
- ◆ Press MODE button, the display will show 4 modes on the screen, DAB-FM-BLUETOOTH-AUX.
- ◆ Select any one of the 4 modes by press the MODE button, and then press OK wheel to confirm your choice.
- ◆ After that, turn the OK wheel or press the TUNE+ button to select the Language. Press the OK wheel to enter the language list interface.
- ◆ Turn the OK wheel to select your local language, then press the OK wheel to confirm.

**CAUTION:** During your setting, if you stop operation on some interfaces for more than 30s, the interface will automatically skip back to the MODE you are playing. You need keep press and hold INFO/MENU button 3seconds to re-enter to the setting directory.

### FUNCTION DESCRIPTION OF THE CONTROL PANEL

#### ◆1-2-3-4:

The four number buttons is designed for resetting your most favorite FM/DAB channels. You can quick reach any one of them by press the corresponding number directly.

#### ◆PRESET:

This button is for storing channels or recall channels, especially often used for storing channels to the 1-2-3-4 quick channels.

- Quick press this button for recall stored channels.
- Keep pressing and hold for 3s is for storing new channels. After you get your favorite channels, you can keep pressing and hold the PRESET button for 3s, then turn the OK dial or press the TUNE+/TUNE- to select the 1-2-3-4 numbers, then press OK wheel to confirm it.

#### ◆TUNE+/TUNE-:

These two buttons have the following functions:

- Quick press it to skip to next/previous playing under BLUETOOTH mode, or skip forward or back 5dB by steps under FM/DAB mode to enhance the signal strength.
- Keep pressing for 3seconds, the channel will automatically search and stop at the next searched channel under FM/DAB mode.

#### ◆SCAN:

- Under FM/DAB mode, quick press it to search the available channel and stop at the searched channel.
- Under FM/DAB mode, Keep pressing and hold this button for 3s, it will automatically search all signal bands, and automatically stored the channels one by one in the device. It is recommended you do this when the radio has been moved or if you are getting a poor signal.



Switching on/off the device, or make the device standby.

#### ◆MODE:

interface, or press this button to skip to next mode.

#### ◆INFO/MENU:

- Under FM/DAB mode, quick press it to display the channel information, like channel name, time, and anything available.
- Quick press it to skip back to previous directory.
- Keep pressing it for 3s to enter Setup directory.

#### ◆ALARM:

Quick set the alarm under 4 modes by press it.

#### ◆OK WHEEL:

- Right or left turn to increase or decrease the volume.
- Press it to pause or continue playing under BLUETOOTH mode.
- Select and confirm function by turn or press.

### FM / BLUETOOTH / AUX / DAB SELECTION

The device has 4 modes for choice.

#### ◆FM mode

Press MODE key and choose the FM mode, press "OK" key confirm.

To tune to the next available radio station, quick press the TUNE+ button. The scan will always stop at the next signal received. Save as a preset if required.

To auto scan full signal band, press and hold either Tune +/- buttons for 3 seconds. This will start the FM auto scan. '+' will scan up the channel and '-' will scan down the channel. After finished scan, all channel will auto matically saved in the device.

#### ◆Bluetooth mode

To select Bluetooth press "Mode" until "Bluetooth" shows on the display. Activate the bluetooth on your device and search for available smart phone or laptop. Look for and add "WORCRAFT RADIO" The radio will automatically pair with the device and no code is required. The display will show "Connected" if the pairing is successful.

#### ◆DAB mode

Press MODE key and choose the DAB mode, press SELECT key to confirm. Use the tune +/- buttons to cycle through the available DAB stations on the display. Press the dial to tune the radio into the station that is shown on the display.

#### ◆AUX mode

Press MODE key and choose the AUX mode, press SELECT key to confirm. Insert the aux plug into the right side. Please carry on all operations on your audio output device.

### DETAIL DESCRIPTION OF DAB MODE

**NOTE:** DAB services not available in some region. Please skip this part. Please use this function in the country available.

#### • Select DBA Mode

Press MODE key and choose the DAB mode, press SELECT key to confirm. Use the tune +/- buttons to cycle through the available DAB stations on the display. Press the dial to tune the radio into the station that is shown on the display.

#### • SETUP Menu Options

Press and hold the 'Info/Menu' button until you see "SETUP" menu. Press the tune +/- buttons to cycle the options and press the dial to select.

The options here are:

You can press this button anytime to return to the MODE

Full Scan > Manual Tune > DRC > Prune >Preset >System

WORCRAFT

## 1. Full Scan

To fully erase and retune all of the available DAB stations select 'Full Scan' in the menu options. The radio will now scan through all the available channels. All the channels found will be shown in alphabetical order.

## 2. Manual Tune

This option will allow you to re-tune to an individual local frequency without performing a full scan. Using this feature can help clear up a poor signal or interference without affecting the rest of the station list.

Press "OK" wheel to enter the sub-directory, you will find all DAB stations listed here. Rotate the dial to cycle through the list and highlight the frequency that you preferred. Give the dial a quick press to select it.

Check the signal strength and make sure it is over the minimal bar. Give the dial a quick press to update and store the frequency.

Press the 'INFO/MENU' button to exit to the main screen.

## 3. DRC

DRC or Dynamic Range Compression is a feature that some DAB stations use. This enables the audio to be evened out by raising the volume of the quieter audio levels and lowering the volume of the louder audio levels.

Option contains DRC off/DRC low/DRC high

## 4. Prune

You can remove DAB stations from the radio that are listed with a '?' in front of their name by using the prune function.

Once you've selected a station you wish to remove, select 'Prune', from the menu options. You will be presented with the choice 'Yes' or 'No'. Select 'Yes' to remove the station. Use the tune +/- buttons to go through the options and press the dial to confirm.

## 5. Preset

The preset stores favorite stations for easy access, our DAB module has up to 30 preset memories.

To store a station to preset list, Press and hold PRESET key until the display shows Preset Store. Use TUNE+/TUNE- key to select a preset, then press SELECT key to store currently-playing station.

To recall a station

Quick press PRESET key, the display shows Preset Recall. Use NEXT/PREV key to select one of the listed station and press SELECT key to play.

## DETAIL DESCRIPTION OF FM MODE

### • Select FM Mode

Press MODE key and choose the FM mode, press "OK" key confirm.

### • Auto Tune FM

To auto tune to the next available radio station press and hold either Tune +/- buttons for 3 seconds. This will start the FM auto scan. '+' will scan up the channel and '-' will scan down the channel. The scan will always stop at the next signal received. Save as a preset if required.

### • Manually Tune FM

Press either 'Tune +/-' buttons to manually tune the radio in FM mode. This helps in poor signal areas to get a clear signal. Save as a preset if required.

### • SETUP Menu Options

Press and hold the 'Info/Menu' button for 3s until you see 'SETUP' menu.

Press the tune +/- buttons to cycle the options and press the dial to select.

The options here are:

Auto Scan > Scan Setting > Audio setting > Preset > System

### 1. Auto Scan

Press Auto SCAN key to scan through the FM band frequencies, and the stations found are stored in the preset list sorted by frequency.

## 2. Scan Settings

Select 'Scan Settings' from the menu options, Press the tune +/- buttons to cycle between either 'Strong Stations only' or 'All Stations', Press the dial to select the required option.

The asterisk in the top right corner indicates current selection. You will be sent to the previous menu once a selection has been made. Press the Info/Menu" button to return to the main screen.

## 3. Audio Settings

Select 'Audio setting' from the menu option,

You can change the sound output from stereo to mono with this option.

Then Press the tune +/- buttons to choose from 'Stereo allowed' and 'Forced Mono' options and press the dial to confirm. The asterisk in the top right corner indicates which option is currently in use.

## 4. Presets

Our module has up to 30 preset memories for FM, which works in the same way as DAB mode presets.

## DETAIL DESCRIPTION OF BLUETOOTH MODE

### • Select Bluetooth Mode

To select Bluetooth press 'Mode' until 'Bluetooth1' shows on the display.

### • Pairing

The radio is automatically in pairing mode and show 'Disconnected' on the display.

Activate the bluetooth on your device and search for available devices. Look for and add "WORCRAFT RADIO" The radio will automatically pair with the device and no code is required. The display will show 'Connected' if the pairing is successful.

### • Using Bluetooth

Press Okay/Pause key to control music playback or pause.

Press PREV/NEXT key to select the previous/next song to play, The volume is controlled in the normal way by turning the dial.

## SYSTEM SETTINGS IN EACH MODES

Press and hold the 'Info/Menu' button until you see "SETUP" menu either in FM mode, DAB mode, or BLUETOOTH mode. Press the tune +/- button to cycle through the options until you get to 'System' then press the dial to select it.

The options here are:

Time> Alarm > Language> Backlight> Sleep> EQ> Reset > SW Ver.

### • Time

All the time and date functions and preferences can be altered here.

#### 1. Set Time/Date

With this option you can manually set the time and date.

Once selected from the 'Time' sub menu you will see the hours flashing. Press the tune +/- buttons to cycle through the hours and press it to select the required hour value. Once the hour has been set you will have the minutes flashing. Repeat the process for choosing the hour for the minutes. Once selected you will move on to the next screen for setting the date. Similar to setting the hour and minute, you cycle through the numbers with the tune +/- buttons and press the dial to select your chosen value, and then move to the next value to set. When the last value is set the display will confirm that the new time and date has been saved.

2. Auto update, Update from Any/ Update from DAB/Update from FM / No Update

3. Set 12/24 hour, Set 12 hour/ Set 24 hour

4. Set date format, MM-DD-YYYY/ DD-MM-YYYY

### • Alarm

Wake-up alarms with snooze facility, at the set time, quietly at first, then gradually building up to the set volume. Alarm > Frequency>Wake up time> Source >Duration>Volume

1. The alarm setting Menu options include:

- Alarm: Off /On
- Frequency: daily/once/weekends/weekdays
- Wake up time: hours and minutes
- Source: Buzzer/DAB/FM
- Duration: 15/30/45/ 60 /90/120 minutes
- Volume

**Note:** You should set the time first, and set the arm then.

2. Alarm ring up

- Press STANDBY key to switch the alarms off.
- Press SELECT key to temporarily silence a sounding alarm, alarm will trigger again after a snooze period.

• **Language**

With this option you can choose what language the radio uses to display the menu options in. Select your local language before do any settings.

• **Backlight**

Backlight has three sub-directory let you set.

Timeout> On level > Dim level

1. Time Out

This is to set the duration of time before the display dims. Choose from the options by turning the dial and pressing it to select:

On > 10 > 20 > 30 > 45 > 60 > 90 > 120 > 180 (Seconds)

The asterisk in the top right corner indicates current selection.

2. On Level

This option lets you set the active display light level.

Choose from the options by turning the dial and pressing it to select:

High > Med > Low

The asterisk in the top right corner indicates current selection.

3. Dim level

This option lets you set the inactive display light level.

Choose from the options by turning the dial and pressing it to select:

High > Med > Low

The asterisk in the top right corner indicates current selection.

• **Sleep**

You can set the length of time the radio is on for with this feature.

Once selected from the system options you will have access to

• **Equaliser**

You can change the sound output preference with this feature.

Once selected from the system options you will have access to:

Normal > Jazz > Pop > Classic > Subwoofer > Rock > My EQ

You can select the above settings or customize the EQ by selecting the "My EQ Setup".

Here you can change the following:

Treble +/-6

Bass +/-6

Loudness On/Off

Use the dial to cycle through the options and press it to select.

• **Factory reset**

Selecting this option from the 'System' menu will reset the radio and clear any presets saved. Use this option if the DAB+ signal is still poor after re-scanning for stations or any possible faults.

• **SW version**

This will display the current software version in use.

**Battery Charging (Fig.2)**

1. Plug the battery charging into the socket; The power indicator light on green.
2. Slide the battery pack into the slot of battery charger, after hear a click, the battery pack was secured. The power indicator light off, and meanwhile the charging indicator light on red. The charging process starts.
3. After around 2 hours (4.0Ah battery), the charging indicator light will off, and meanwhile the power indicator light green on again. It denotes the charging process is completely finished.
4. Pull out the charger plug, and then pull off the battery pack from charger.

**Charging tips (Fig.3)**

After using, the battery pack probably a little bit hot. In that case, the battery pack can not be charged in. It need to have a rest, let it cool down.

**Battery volume indicator (fig. 4)**

The battery pack has a feature to indicator which volume status. To show this feature, just press the button on the housing. See fig.10

- 0 light on means the volume remains below 10%;
- 1 lights on means the volume remains 10% to 25%
- 2 lights on means the volume remains 25% to 50%
- 3 lights on means the volume remains 50% to 75%
- 4 lights on means the volume remains 75% to 100%

## MAINTENANCE

Make sure that the device is disconnect power supplier or removed battery pack when carrying out maintenance. Regularly clean the machine housing with a soft cloth, preferably after each use. Keep the ventilation slots free from dust and dirt. If the dirt does not come off use a soft cloth moistened with soapy water. Never use solvents such as petrol, alcohol, ammonia water, etc. These solvents may damage the plastic parts.

The machine does not require any additional maintenance. If a fault occur, e.g. somepart broken or no sound, please contact your local dealer's service.

## ENVIRONMENT PROTECTION

In order to prevent the machine from damage during transport, it is delivered in a sturdy packaging. Most of the packaging materials can be recycled. Take these materials to the appropriate recycling locations. Take your unwanted machines to your local dealer. Here they will be disposed of in an environmentally safe way.

Li-ion batteries can be recycled. Deliver them to a disposal site for chemical waste so that they can be recycled or disposed of in an environmentally friendly manner.



Discarded electric appliances are recyclable and should not be discarded in the domestic waste! Please actively support us in conserving resources and protecting the environment by returning this appliance to the collection centres (if available).

# DE Deutsch

## BLUETOOTH-RADIO/LAUTSPRECHER

### BESTIMMUNGSGEMÄßER GEBRAUCH

Mit dem kabellosen Radio/Lautsprecher können Sie Musik über ein drahtloses Radio-FM/DAB-Signal oder Bluetooth hören.

- Ausgestattet mit Staubschutz und effektivem Stoßschutz.

- Unterstützt alle Audioformate.

Verwenden Sie das Gerät nur für die vorgeschriebenen Zwecke. Jede andere Verwendung gilt als Missbrauch. Der Benutzer / Bediener und nicht der Hersteller haftet für Schäden oder Verletzungen, die durch einen solchen Missbrauch verursacht werden.

Denken Sie daran, dass dieses Gerät nicht für den gewerblichen oder industriellen Einsatz konzipiert wurde. Die Gewährleistung entfällt, wenn das Gerät für gewerbliche, industrielle oder ähnliche Zwecke verwendet wird.

### PRODUKTFUNKTIONEN

1	4 Wiedergabemodus-Optionen (FM/DAB/BLUETOOTH/AUX IN)	12	Wasserdichtes Batteriefach für Sicherheit
2	DAB-Empfänger (174MHz - 240MHz)	13	2,4-Zoll-Farbdisplay
3	FM-Empfänger (87,5 MHz - 108,00 MHz)	14	Dimmbares Display
4	30 FM-Voreinstellungsspeicher verfügbar	15	Stereolautsprecher (2x15W)
5	30 DAB-Voreinstellungen sind verfügbar	16	3,5-mm-AUX-Anschluss (Line-In)
6	4 Tasten auf dem Bedienfeld zum schnellen Aufrufen des Lieblingskanals	17	Schlaffunktion
7	Bluetooth 5.0	18	Unterstützung mehrerer Sprachen
8	Angetrieben durch 2Ah/4Ah/6.0 Batterie (nicht im Lieferumfang enthalten) Option	19	Flexible weiche Antenne
9	Stromversorgung über optionales 18-V-Netzteil (im Lieferumfang enthalten).	20	Tragegriff
10	Automatische Anpassung der Uhr (im DAB-Modus)	21	Bis zu 10-20 Stunden konstante Wiedergabe mit Akku
11	Zwei Alarmer verfügbar		

### TECHNISCHE DATEN

Modell	CBTS-S20LIH (BGRD-20DAB-GHBK)	Signal-Rausch-Verhältnis	60dB
Stromspannung	20Vd.c.	USB-Ausgang	5Vd.c. 1A
Lautsprecherleistung	2x15W	Adapter	Input:100-240V~50/60Hz 1A Output:18Vd.c. 1.3A 23,4W
FM-Bänder	87,5-108MHz	Empfohlener Akkupack	CLB-20V-2.0/CLB-20V-2.0H
DAB-Bänder	174-240MHz	Maße	18,4x22x31cm
Bluetooth-Version	5.0 (2.400~2.4835GHz)	Gewicht	2,75kg
Bluetooth-Empfangsbereich	10m		
Nennimpedanz	4Ω		

### ERLÄUTERUNG DER BILDSYMBOLE

	Lesen Sie das Handbuch.		Einhaltung der einschlägigen Anforderungen der EU-Richtlinien).
	Verwenden Sie das Gerät nicht im Regen und lassen Sie es bei Regen nicht im Freien stehen.		Taste mit Funktion zum Einschalten, Ausschalten, Standby.
DC IN	Stecken Sie hier den Adapter ein, um den Lautsprecher zu betreiben	AUX IN	Verwenden Sie diesen Anschluss, um externes Audio einzugeben
USB OUT	USB-Ladeausgang zum Aufladen von Geräten wie Handy oder Laptop		Elektrogeräte dürfen nicht mit dem Hausmüll entsorgt werden.

### WERKZEUG-ELEMENTE (siehe Abb.1)

1	Handhaben	10	Power / Standby-Taste	19	Lautsprecher
2	Rahmen	11	Modus-Taste	20	AUX-IN-Anschluss
3	Logo	12	Auswahl/Pause/Lautstärke-Einstellrad	21	Adapter-Terminalanschluss
4	Antenne	13	Taste zur Auswahl des gespeicherten Senders	22	USB-Ausgangsstromanschluss
5	LED-Anzeige	14	Taste zur Auswahl des gespeicherten Senders	23	Batteriefach
6	Taste zur Auswahl des gespeicherten Senders	15	Tune-Taste (zum vorherigen springen)	24	Telefonhalter
7	Taste zur Auswahl des gespeicherten Senders	16	Schaltfläche „Suchen“.	25	Batteriefachabdeckung
8	Schaltfläche Voreinstellungen	17	INFO/MENU-Taste	26	Batteriefachverriegelung
9	Tune+-Taste (zum nächsten springen)	18	Alarmknopf	27	Adapter



## SICHERHEIT

- Packen Sie das Gerät aus und vergewissern Sie sich, dass es nicht beschädigt ist. Verwenden Sie das Gerät im Schadensfall nicht und wenden Sie sich an den Verkäufer. Lassen Sie die Teile der Verpackung nicht in der Reichweite von Kindern.
- Bitte lesen Sie die Anweisungen vor Gebrauch sorgfältig durch.
- Verwenden Sie den Lautsprecher nur mit den empfohlenen Batterien. Die Verwendung anderer Akkumulatoren kann zu Brandgefahr führen.
- Verwenden Sie das Gerät nicht in der Nähe von Wärmequellen.
- Berühren Sie das Gerät niemals mit nassen oder feuchten Händen oder Füßen.
- Bedecken Sie die Lüftungsöffnungen nicht mit Gegenständen wie Zeitungen, Tischdecken usw.
- Lagern Sie keine offenen Feuerquellen wie Kerzen etc. auf dem Lautsprecher
- Verwenden Sie das Gerät bei angemessenen klimatischen Bedingungen.
- Setzen Sie den Lautsprecher keinem Spritzwasser aus, tauchen Sie ihn nicht in Wasser.
- Lassen Sie um das Lüftungsgerät mindestens 5 cm Freiraum.
- Stellen Sie keine Flüssigkeiten wie Gläser und Vasen auf den Lautsprecher.
- Akku nicht im Lieferumfang enthalten. Um unbekannte Probleme zu vermeiden, kaufen Sie bitte den WORCRAFT 20-V-Akkupack in Ihrem lokalen Markt.

**VORSICHT:** Um das Risiko eines Stromschlags zu vermeiden, versuchen Sie nicht, den Lautsprecher auf irgendeine Weise zu öffnen. Es gibt keine Vorrichtungen im Inneren der Maschine. Lassen Sie die Reparaturen von einem qualifizierten Servicetechniker durchführen.

## BEDIENUNG

### EINSTELLEN IHRER LOKALSPRACHE

Dieses Gerät wird standardmäßig mit englischer Bedienoberfläche geliefert. Vor dem Betrieb müssen Sie die Sprache in Ihre Landessprache ändern, um bequem zu verstehen, wie Sie dieses Gerät weiter verwenden können. Bitte gehen Sie wie folgt vor:

♦ Akkupack in das Akkufach einlegen oder Adapter in die Buchse DC IN stecken.

♦ Ziehen Sie die Antenne vollständig heraus und drücken Sie die Ein/Aus-Taste 3 Sekunden lang, um das Radio einzuschalten.

♦ Drücken Sie die MODE-Taste, das Display zeigt 4 Modi auf dem Bildschirm, DAB-FM-BLUETOOTH-AUX.

♦ Wählen Sie einen der 4 Modi durch Drücken der MODE-Taste und drücken Sie dann die OK-Taste, um Ihre Auswahl zu bestätigen.

♦ Drehen Sie danach das OK-Rad oder drücken Sie die Taste TUNE+, um die Sprache auszuwählen. Drücken Sie das OK-Rad, um die Benutzeroberfläche der Sprachliste aufzurufen.

♦ Drehen Sie das OK-Rad, um Ihre Landessprache auszuwählen, und drücken Sie dann das OK-Rad zur Bestätigung.

**VORSICHT:** Wenn Sie während Ihrer Einstellung den Betrieb einiger Interfaces für mehr als 30 Sekunden unterbrechen, springt das Interface automatisch in den MODUS zurück, in dem Sie spielen. Sie müssen die INFO/MENU-Taste 3 Sekunden lang gedrückt halten, um wieder in das Einstellungsverzeichnis zu gelangen.

### FUNKTIONSBESCHREIBUNG DES BEDIENFELDS

#### ♦1-2-3-4:

Die vier Zifferntasten dienen zum Zurücksetzen Ihrer bevorzugten FM/DAB-Kanäle. Sie können jeden von ihnen schnell erreichen, indem Sie direkt auf die entsprechende Nummer drücken.

#### ♦PRESET:

Diese Taste dient zum Speichern von Kanälen oder Aufrufen von Kanälen, besonders häufig zum Speichern von Kanälen in den Schnellkanälen 1-2-3-4.

- Drücken Sie diese Taste schnell, um gespeicherte Kanäle abzurufen.

- Halten Sie die Taste 3 Sekunden lang gedrückt, um neue Kanäle zu speichern. Nachdem Sie Ihre Lieblingskanäle abgerufen haben, können Sie die PRESET-Taste 3 Sekunden lang gedrückt halten, dann das OK-Rad drehen oder TUNE+/TUNE- drücken, um die Zahlen 1-2-3-4 auszuwählen, und dann das OK-Rad zur Bestätigung drücken.

#### ♦TUNE+/TUNE-:

Diese beiden Schaltflächen haben folgende Funktionen:

-Drücken Sie kurz darauf, um im BLUETOOTH-Modus zur nächsten/vorherigen Wiedergabe zu springen, oder springen Sie im FM/DAB-Modus schrittweise um 5 dB vor oder zurück, um die Signalstärke zu verbessern.

-Halten Sie 3 Sekunden lang gedrückt, der Kanal sucht automatisch und stoppt beim nächsten gesuchten Kanal im FM/DAB-Modus.

#### ♦SCAN:

- Drücken Sie im FM/DAB-Modus kurz darauf, um den verfügbaren Kanal zu suchen und beim gesuchten Kanal anzuhalten.

-Halten Sie im FM/DAB-Modus diese Taste 3 Sekunden lang gedrückt, um automatisch alle Signalfrequenzen zu durchsuchen und die Kanäle automatisch einzeln im Gerät zu speichern.

Es wird empfohlen, dies zu tun, wenn das Radio bewegt wurde oder wenn Sie ein schlechtes Signal erhalten.



♦ Ein-/Ausschalten des Geräts oder Versetzen des Geräts in den Standby-Modus.

#### ♦MODE:

Sie können diese Taste jederzeit drücken, um zur MODE-Oberfläche zurückzukehren, oder diese Taste drücken, um zum nächsten Modus zu springen.

#### ♦INFO/MENU:

- Drücken Sie im FM/DAB-Modus kurz darauf, um die Kanalinformationen anzuzeigen, wie Kanalname, Uhrzeit und alles, was verfügbar ist.

-Drücken Sie kurz darauf, um zum vorherigen Verzeichnis zurückzukehren.

- Halten Sie die Taste 3 Sekunden lang gedrückt, um das Setup-Verzeichnis aufzurufen.

#### ♦ALARM:

Stellen Sie den Alarm schnell unter 4 Modi ein, indem Sie ihn drücken.

#### ♦OK-RAD:

-Rechts- oder Linksdrehung, um die Lautstärke zu erhöhen oder zu verringern.

- Drücken Sie die Taste, um die Wiedergabe im BLUETOOTH-Modus anzuhalten oder fortzusetzen.

-Funktion durch Drehen oder Drücken auswählen und bestätigen.

### FM / BLUETOOTH / AUX / DAB AUSWAHL

Das Gerät hat 4 Modi zur Auswahl.

#### ♦FM-Modus

Drücken Sie die MODE-Taste und wählen Sie den FM-Modus, drücken Sie die „OK“-Taste zur Bestätigung.

Um zum nächsten verfügbaren Radiosender zu wechseln,



drücken Sie kurz die Taste TUNE+. Der Suchlauf stoppt immer beim nächsten empfangenen Signal. Bei Bedarf als Voreinstellung speichern.

Um das gesamte Signalband automatisch zu scannen, halten Sie eine der Tune +/- Tasten 3 Sekunden lang gedrückt. Dadurch wird der automatische FM-Suchlauf gestartet.

„+“ scannt den Kanal nach oben und „-“ scannt den Kanal nach unten. Nach Abschluss des Suchlaufs werden alle Kanäle automatisch im Gerät gespeichert.

#### ◆Bluetooth-Modus

Um Bluetooth auszuwählen, drücken Sie „Mode“, bis „Bluetooth“ auf dem Display angezeigt wird. Aktivieren Sie Bluetooth auf Ihrem Gerät und suchen Sie nach verfügbaren Smartphones oder Laptops. Suchen Sie nach „WORCRAFT RADIO“ und fügen Sie es hinzu. Das Radio wird automatisch mit dem Gerät gekoppelt und es ist kein Code erforderlich. Das Display zeigt „Verbunden“ an, wenn die Kopplung erfolgreich war.

#### ◆DAB-Modus

Drücken Sie die MODE-Taste und wählen Sie den DAB-Modus, drücken Sie zur Bestätigung die SELECT-Taste. Verwenden Sie die tune +/- Tasten, um durch die verfügbaren DAB-Sender auf dem Display zu blättern. Drücken Sie den Drehknopf, um das Radio auf den Sender einzustellen, der auf dem Display angezeigt wird.

#### ◆AUX-Modus

Drücken Sie die MODE-Taste und wählen Sie den AUX-Modus, drücken Sie zur Bestätigung die SELECT-Taste. Stecken Sie den Aux-Stecker in die rechte Seite. Bitte führen Sie alle Vorgänge auf Ihrem Audioausgabegerät aus.

### DETAILBESCHREIBUNG DES DAB-MODUS

**HINWEIS:** DAB-Dienste sind in manchen Regionen nicht verfügbar. Bitte überspringen Sie diesen Teil. Bitte nutzen Sie diese Funktion im jeweils verfügbaren Land.

#### • Wählen Sie den DBA-Modus

Drücken Sie die MODE-Taste und wählen Sie den DAB-Modus, drücken Sie zur Bestätigung die SELECT-Taste. Verwenden Sie die tune +/- Tasten, um durch die verfügbaren DAB-Sender auf dem Display zu blättern. Drücken Sie den Drehknopf, um das Radio auf den Sender einzustellen, der auf dem Display angezeigt wird.

#### • Installieren-Menüoptionen

Halten Sie die Taste „Info/Menu“ gedrückt, bis das Menü „Installieren“ angezeigt wird. Drücken Sie die Tune-Tasten +/-, um durch die Optionen zu blättern, und drücken Sie das Wählrad, um auszuwählen.

Die Optionen hier sind:

Vollständiger Scan > Manuelle Abstimmung > DRC > Prune > Voreinstellung > System

#### 1. Vollständiger Scan

Um alle verfügbaren DAB-Sender vollständig zu löschen und neu abzustimmen, wählen Sie „Full Scan“ in den Menüoptionen. Das Radio durchsucht nun alle verfügbaren Kanäle. Alle gefundenen Sender werden in alphabetischer Reihenfolge angezeigt.

#### 2. Manuelle Abstimmung

Mit dieser Option können Sie eine individuelle lokale Frequenz neu einstellen, ohne einen vollständigen Scan durchzuführen. Die Verwendung dieser Funktion kann dabei helfen, ein schlechtes Signal oder Interferenzen zu beseitigen, ohne den Rest der Senderliste zu beeinträchtigen.

Drücken Sie das „OK“-Rad, um in das Unterverzeichnis zu gelangen. Hier finden Sie eine Liste aller DAB-Sender. Drehen Sie die Wählscheibe, um durch die Liste zu blättern, und markieren Sie die gewünschte Frequenz. Drücken Sie kurz auf das Wählrad, um es auszuwählen.

Überprüfen Sie die Signalstärke und stellen Sie sicher, dass sie über dem minimalen Balken liegt. Drücken Sie kurz auf die

Wählscheibe, um die Frequenz zu aktualisieren und zu speichern.

Drücken Sie die Taste „INFO/MENU“, um zum Hauptbildschirm zurückzukehren.

#### 3. DRC

DRC oder Dynamic Range Compression ist eine Funktion, die einige DAB-Sender verwenden. Dadurch kann der Ton ausgeglichen werden, indem die Lautstärke der leiseren Audiopegel erhöht und die Lautstärke der lauterer Audiopegel verringert wird.

Option enthält DRC OFF/DRC LOW/DRC HIGH

#### 4. Beschneiden

Sie können DAB-Sender aus dem Radio entfernen, die mit einem '?' vor ihrem Namen, indem Sie die Prune-Funktion verwenden.

Sobald Sie einen Sender ausgewählt haben, den Sie entfernen möchten, wählen Sie „Prune“ aus den Menüoptionen. Ihnen wird die Auswahl „Ja“ oder „Nein“ angezeigt. Wählen Sie „Ja“, um den Sender zu entfernen. Verwenden Sie die Tune-Tasten +/-, um durch die Optionen zu gehen, und drücken Sie zum Bestätigen den Drehregler.

#### 5. Voreinstellung

Die Voreinstellung speichert Lieblingsender für einfachen Zugriff, unser DAB-Modul hat bis zu 30 voreingestellte Speicher.

Um einen Sender in der Voreinstellungsliste zu speichern, halten Sie die PRESET-Taste gedrückt, bis das Display Preset Store anzeigt. Verwenden Sie die Tasten TUNE+/TUNE-, um eine Voreinstellung auszuwählen, und drücken Sie dann die Taste SELECT, um den aktuell wiedergegebenen Sender zu speichern.

Um einen Sender abzurufen

Drücken Sie kurz die PRESET-Taste, das Display zeigt Preset Recall. Verwenden Sie die NEXT/PREV-Taste, um einen der aufgelisteten Sender auszuwählen, und drücken Sie die SELECT-Taste, um abzuspielen.

### DETAILBESCHREIBUNG DES FM-MODUS

#### • Wählen Sie FM-Modus

Drücken Sie die MODE-Taste und wählen Sie den FM-Modus, drücken Sie die „OK“-Taste zur Bestätigung.

#### • FM-Automatik einstellen

Um automatisch zum nächsten verfügbaren Radiosender zu wechseln, halten Sie eine der Tune +/- Tasten 3 Sekunden lang gedrückt. Dadurch wird der automatische FM-Scan gestartet. „+“ scannt den Kanal nach oben und „-“ scannt den Kanal nach unten. Der Suchlauf stoppt immer beim nächsten empfangenen Signal. Bei Bedarf als Voreinstellung speichern.

#### • FM manuell einstellen

Drücken Sie eine der „Tune +/-“-Tasten, um das Radio im UKW-Modus manuell einzustellen. Dies hilft in Bereichen mit schlechtem Signal, ein klares Signal zu erhalten. Bei Bedarf als Voreinstellung speichern.

#### • SETUP-Menüoptionen

Halten Sie die „Info/Menu“-Taste 3 Sekunden lang gedrückt, bis Sie die „SETUP“-Menüs sehen.

Drücken Sie die Tune-Tasten +/-, um durch die Optionen zu blättern, und drücken Sie das Wählrad zur Auswahl.

Die Optionen hier sind:

Auto-Scan > Scan-Einstellung > Audio-Einstellung > Voreinstellung > System

#### 1. Automatischer Scan

Drücken Sie die Taste Auto SCAN, um die UKW-Frequenzen zu durchsuchen, und die gefundenen Sender werden in der voreingestellten Liste nach Frequenz sortiert gespeichert.

#### 2. Scaneinstellungen

Wählen Sie „Scan-Einstellungen“ aus den Menüoptionen. Drücken Sie die Tune-Tasten +/-, um entweder zwischen „Nur starke Sender“ oder „All-Sender“ zu wechseln. Drücken Sie

das Wählrad, um die gewünschte Option auszuwählen.

Das Sternchen in der oberen rechten Ecke zeigt die aktuelle Auswahl an.

Sobald Sie eine Auswahl getroffen haben, werden Sie zum vorherigen Menü weitergeleitet. Drücken Sie die Taste „Info/Menu“, um zum Hauptbildschirm zurückzukehren.

### **3. Audioeinstellungen**

Wählen Sie „Audioeinstellung“ aus der Menüoption,

Mit dieser Option können Sie die Tonausgabe von Stereo auf Mono umstellen.

Drücken Sie dann die Tune-Tasten +/-, um zwischen den Optionen „Stereo erlaubt“ und „Erzwungenes Mono“ zu wählen, und drücken Sie zur Bestätigung das Einstellrad. Das Sternchen in der oberen rechten Ecke zeigt an, welche Option gerade verwendet wird.

### **4. Voreinstellungen**

Unsere Form hat bis zu 30 voreingestellte Speicher für UKW, die auf die gleiche Weise wie Voreinstellungen im DAB-Modus funktionieren.

## **DETAILBESCHREIBUNG DES BLUETOOTH-MODUS**

### **• Bluetooth-Modus auswählen**

Um Bluetooth auszuwählen, drücken Sie „Mode“, bis „Bluetooth1“ auf dem Display angezeigt wird.

### **• Kopplung**

Das Radio befindet sich automatisch im Pairing-Modus und zeigt „Disconnected“ auf dem Display an.

Aktivieren Sie Bluetooth auf Ihrem Gerät und suchen Sie nach verfügbaren Geräten. Suchen Sie nach „WORCRAFT RADIO“ und fügen Sie es hinzu. Das Radio wird automatisch mit dem Gerät gekoppelt und es ist kein Code erforderlich. Das Display zeigt „Verbunden“ an, wenn die Kopplung erfolgreich war.

### **• Verwendung von Bluetooth**

Drücken Sie die OK/Pause-Taste, um die Musikwiedergabe zu steuern oder zu pausieren.

Drücken Sie die PREV/NEXT-Taste, um das vorherige/nächste Lied zur Wiedergabe auszuwählen. Die Lautstärke wird auf normale Weise durch Drehen des Drehreglers gesteuert.

## **SYSTEMEINSTELLUNGEN IN JEDEM MODI**

Halten Sie die „Info/Menu“-Taste gedrückt, bis das „SETUP“-Menü entweder im FM-Modus, im DAB-Modus oder im BLUETOOTH-Modus angezeigt wird. Drücken Sie die Taste Tune +/-, um durch die Optionen zu blättern, bis Sie zu „System“ gelangen, und drücken Sie dann das Wählrad, um es auszuwählen.

Die Optionen hier sind:

Zeit> Alarm> Sprache> Hintergrundbeleuchtung> Schlaf> EQ> Zurücksetzen> SW Ver.

### **• Zeit**

Alle Zeit- und Datumsfunktionen und Einstellungen können hier geändert werden.

1. Zeit/Datum einstellen

Mit dieser Option können Sie Uhrzeit und Datum manuell einstellen.

Nach der Auswahl aus dem Untermenü „Zeit“ sehen Sie die Stunden blinken. Drücken Sie die Tune-Tasten +/-, um durch die Stunden zu blättern, und drücken Sie sie, um den gewünschten Stundenwert auszuwählen. Sobald die Stunde eingestellt ist, blinken die Minuten. Wiederholen Sie den Vorgang, um die Stunde für die Minuten auszuwählen. Nach der Auswahl gelangen Sie zum nächsten Bildschirm zum Einstellen des Datums. Ähnlich wie beim Einstellen von Stunde und Minute blättern Sie mit den Tune-Tasten +/- durch die Zahlen und drücken den Drehregler, um den von Ihnen gewählten Wert auszuwählen, und gehen dann zum nächsten einzustellenden Wert. Wenn der letzte Wert eingestellt ist, bestätigt das Display, dass die neue Uhrzeit und das neue

Datum gespeichert wurden.

2. Auto update, Update from Any/Update from DAB/Update from FM/No Update

3. Stellen Sie 12/24 Stunden ein, stellen Sie 12 Stunden ein/ stellen Sie 24 Stunden ein

4. Stellen Sie das Datumsformat ein, MM-TT-JJJJ/ TT-MM-JJJJ

### **• Wecker**

Weckalarm mit Schlummerfunktion, zur eingestellten Zeit, zunächst leise, dann langsam ansteigend bis zur eingestellten Lautstärke.

Alarm > Frequenz > Weckzeit > Quelle > Dauer > Lautstärke

1. Die Optionen im Alarmeinstellungsmenü umfassen:

- Wecker: Aus /Ein

- Häufigkeit: täglich/einmal/am Wochenende/unter der Woche

- Weckzeit: Stunden und Minuten

- Quelle: Summer/DAB/UKW

- Dauer: 15/30/45/60/90/120 Minuten

- Lautstärke

Hinweis: Stellen Sie zuerst die Uhrzeit und dann den Arm ein.

2. Alarm klingelt

- Drücken Sie die STANDBY-Taste, um die Alarme auszuschalten.

- Drücken Sie die SELECT-Taste, um einen ertönenden Alarm vorübergehend stumm zu schalten, der Alarm wird nach einer Schlummerzeit erneut ausgelöst.

### **• Sprache**

Mit dieser Option können Sie auswählen, in welcher Sprache das Radio die Menüoptionen anzeigt. Wählen Sie Ihre Landessprache, bevor Sie Einstellungen vornehmen.

### **• Hintergrundbeleuchtung**

Hintergrundbeleuchtung hat drei Unterverzeichnisse, die Sie einstellen können.

Timeout > Einschaltpegel > Dimmpege

1. Auszeit

Hiermit stellen Sie die Zeitdauer ein, bevor die Anzeige gedimmt wird. Wählen Sie aus den Optionen aus, indem Sie das Wählrad drehen und drücken, um Folgendes auszuwählen:

Ein > 10 > 20 > 30 > 45 > 60 > 90 > 120 > 180 (Sekunden)

Das Sternchen in der oberen rechten Ecke zeigt die aktuelle Auswahl an.

2. Auf Ebene

Mit dieser Option können Sie die aktive Anzeigehelligkeit einstellen.

Wählen Sie aus den Optionen aus, indem Sie das Wählrad drehen und drücken, um Folgendes auszuwählen:

Hoch > Mittel > Niedrig

Das Sternchen in der oberen rechten Ecke zeigt die aktuelle Auswahl an.

3. Dimmstufe

Mit dieser Option können Sie die Helligkeit der inaktiven Anzeige einstellen.

Wählen Sie aus den Optionen aus, indem Sie das Wählrad drehen und drücken, um Folgendes auszuwählen:

Hoch > Mittel > Niedrig

Das Sternchen in der oberen rechten Ecke zeigt die aktuelle Auswahl an.

### **• Schlafen**

Mit dieser Funktion können Sie einstellen, wie lange das Radio eingeschaltet ist.

Einmal aus den Systemoptionen ausgewählt, auf die Sie Zugriff haben

### **• Equalizer**

Mit dieser Funktion können Sie die bevorzugte Tonausgabe ändern.

Nach der Auswahl aus den Systemoptionen haben Sie Zugriff auf:

Normal > Jazz > Pop > Klassik > Subwoofer > Rock > Mein

EQ Sie können die obigen Einstellungen auswählen oder den EQ anpassen, indem Sie "Mein EQ-Setup" auswählen.

Hier können Sie Folgendes ändern:

Höhen +/-6

Bass +/-6

Lautstärke ein/aus

Verwenden Sie das Wählrad, um durch die Optionen zu blättern, und drücken Sie es, um es auszuwählen.

#### • Werkseinstellungen zurückgesetzt

Die Auswahl dieser Option aus dem Menü „System“ setzt das Radio zurück und löscht alle gespeicherten Voreinstellungen. Verwenden Sie diese Option, wenn das DAB+-Signal nach dem erneuten Scannen nach Sendern oder möglichen Fehlern immer noch schlecht ist.

#### • SW-Version

Dadurch wird die aktuell verwendete Softwareversion angezeigt.

#### Akku laden (Abb.2)

1. Stecken Sie den Akku in die Steckdose; Die Betriebsanzeige leuchtet grün.

2. Schieben Sie den Akku in den Steckplatz des Akkuladegeräts, nachdem Sie ein Klicken gehört haben, ist der Akku gesichert. Die Betriebsanzeige leuchtet nicht, und währenddessen leuchtet die Ladeanzeige rot. Der Ladevorgang beginnt.

### WARTUNG

Stellen Sie sicher, dass das Gerät bei Wartungsarbeiten vom Stromnetz getrennt oder Akkupack entfernt ist. Reinigen Sie das Maschinengehäuse regelmäßig mit einem weichen Tuch, am besten nach jedem Gebrauch. Halten Sie die Lüftungsschlitze frei von Staub und Schmutz. Wenn sich der Schmutz nicht löst, verwenden Sie ein weiches, mit Seifenwasser angefeuchtetes Tuch. Verwenden Sie niemals Lösungsmittel wie Benzin, Alkohol, Ammoniakwasser usw. Diese Lösungsmittel können die Kunststoffteile beschädigen.

Die Maschine erfordert keine zusätzliche Wartung. Wenn ein Fehler auftritt, z.B. ein Teil kaputt oder kein Ton, wenden Sie sich bitte an den Service Ihres Händlers vor Ort.

### HINWEISE ZUM UMWELTSCHUTZ

Um Transportschäden zu verhindern, wird die Maschine in einer soliden Verpackung geliefert. Die Verpackung besteht weitgehend aus verwertbarem Material. Benutzen Sie also die Möglichkeit zum Recyclen der Verpackung. Bringen Sie bei Ersatz die alten Maschinen zu Ihren örtlichen WORLD-PRO TOOLS Vertragshändler. Er wird sich um eine umweltfreundliche Verarbeitung ihrer alten Maschine bemühen.

Li-ion-Akkus sind recycelbar. Geben Sie sie bei einer Entsorgungsstelle für chemische Abfälle ab, so daß die Akkus recycelt oder auf umweltfreundliche Weise entsorgt werden.



Alt-Elektrogeräte sind Wertstoffe, sie gehören daher nicht in den Hausmüll!

Wir möchten Sie daher bitten, uns mit Ihrem aktiven Beitrag beider Ressourcenschonung und beim Umweltschutz zu unterstützen und dieses Gerät bei den-falls vorhandeneingerichteten Rücknahmestellen abzugeben.

PL

**Polski**

## RADIO/GŁOŚNIK BLUETOOTH

### UŻYTKOWANIE ZGODNE Z PRZEZNACZENIEM

Bezprzewodowe radio/głośnik umożliwia słuchanie muzyki za pośrednictwem bezprzewodowego sygnału radiowego FM/DAB lub Bluetooth.

- Wyposażony w ochronę przed kurzem i skuteczną ochronę przed uderzeniami.

- Obsługuje wszystkie formaty audio.

Używaj urządzenia tylko do wyznaczonych celów. Każde inne użycie jest uważane za przypadek niewłaściwego użycia. Użytkownik/operator, a nie producent, ponosi odpowiedzialność za wszelkie szkody lub obrażenia spowodowane takim niewłaściwym użytkowaniem. Pamiętaj, że to urządzenie nie zostało zaprojektowane do użytku komercyjnego lub przemysłowego.

Gwarancja nie ma zastosowania, jeśli urządzenie jest używane do celów komercyjnych, przemysłowych lub podobnych.

### FUNKCJE PRODUKTU

1	4 opcje trybów odtwarzania (FM/DAB/BLUETOOTH/AUX IN)	12	Wodoodporna komora baterii dla bezpieczeństwa
2	Odbiornik DAB (174MHz - 240MHz)	13	Kolorowy wyświetlacz o przekątnej 2,4 cala
3	Odbiornik FM (87,5 MHz - 108,00 MHz)	14	Możliwość przyciemniania wyświetlacza
4	Dostępnych jest 30 stacji pamięci FM	15	Głośnik stereo (2x15W)
5	Dostępnych jest 30 presetów DAB	16	Port AUX 3,5 mm (wejście liniowe)

6	4 przyciski na panelu do szybkiego dotarcia do ulubionego kanału	17	Funkcja uśpienia
7	Bluetooth 5.0	18	Obsługa wielu języków
8	Zasilany baterią 2Ah/4Ah/6,0 (brak w zestawie)	19	Elastyczna miękka antena
9	Zasilany przez zasilacz sieciowy 18 V (w zestawie)	20	Rączka
10	Automatyczna regulacja zegara (w trybie DAB)	21	Do 10-20 godzin ciągłej gry przy użyciu akumulatora
11	Dostępne podwójne alarmy		

## PARAMETRY TECHNICZNE

Model	CBTS-S20LiH (BGRD-20DAB-GHBK)	Stosunek sygnału do szumu	60dB
Napięcie	20Vdc.	Wyjście USB	5Vd.c. 1A
Moc głośnika	2x15W	Adapter	Input:100-240V~50/60Hz 1A Output:18Vd.c. 1.3A 23,4W
Pasma FM	87,5-108MHz	Zalecany akumulator	CLB-20V-2.0/CLB-20V-2.0H
Pasma DAB	174-240MHz	Wymiary	18,4x22x31cm
Wersja Bluetooth	5.0 (2.400~2.4835GHz)	Waga	2,75kg
Zasięg odbioru Bluetooth	10m		
Impedancja znamionowa	4Ω		

## OBJAŚNIENIE SYMBOLI

	Przeczytaj instrukcję.		Zgodność z odpowiednimi wymaganiami dyrektyw UE).
	Nie używaj urządzenia na deszczu ani nie zostawiaj go na zewnątrz, gdy pada deszcz.		Przycisk z funkcją włączania, wyłączenia, czuwania.
DC IN	Podłącz adapter tutaj do obsługi głośnika	AUX IN	Użyj tego portu do wejścia zewnętrznego dźwięku
USB OUT	Wyjście ładowania USB do urządzenia ładującego, takiego jak telefon komórkowy lub laptop		Urządzenia elektryczne nie mogą być wyrzucane razem z odpadami domowymi.

## CZĘŚCI SKŁADOWE NARZĘDZIA (patrz rys. 1)

1	Uchwyt	10	Przycisk zasilania / czuwania	19	Głośnik
2	Rama	11	Przycisk trybu	20	Port AUX IN
3	Logo	12	Pokrętko wyboru/wstrzymania/regulacji głośności	21	Port terminala adaptera
4	Antena	13	Przycisk wyboru zapisanej stacji	22	Wyjściowy port zasilania USB
5	Wyświetlacz LED	14	Przycisk wyboru zapisanej stacji	23	Komora baterii
6	Przycisk wyboru zapisanej stacji	15	Przycisk Tune (przeskocz do poprzedniego)	24	Uchwyt na telefon
7	Przycisk wyboru zapisanej stacji	16	Przycisk wyszukiwania	25	Pokrywa komory baterii
8	Przycisk ustawień wstępnych	17	Przycisk INFO/MENU	26	Blokada komory baterii
9	Przycisk Tune+ (przeskocz do następnego)	18	Przycisk alarmowy	27	Adapter

## WSKAZÓWKI BEZPIECZEŃSTWA

- Rozpakuj urządzenie i upewnij się, że nie jest uszkodzone. W przypadku uszkodzenia nie używaj urządzenia i skontaktuj się ze sprzedawcą. Nie pozostawiaj części opakowania w zasięgu dzieci.
- Przeczytaj uważnie instrukcję przed użyciem.
- Używaj głośnika tylko z zalecanymi bateriami. Używanie innych akumulatorów może spowodować zagrożenie pożarowe.
- Nie używaj urządzenia w pobliżu źródeł ciepła.
- Nigdy nie dotykaj urządzenia mokrymi lub wilgotnymi rękami lub stopami.
- Nie zakrywaj otworów wentylacyjnych żadnymi przedmiotami, takimi jak gazety, obrusy itp.
- Nie przechowuj na głośniku źródeł otwartego ognia, takich jak świece itp.
- Używaj sprzętu w rozsądnych warunkach klimatycznych.
- Nie wystawiaj głośnika rozpryskującego się wody, nie zanurzaj go w wodzie.
- Pozostaw co najmniej 5 cm wolnej przestrzeni wokół urządzenia wentylacyjnego.
- Nie kładź na głośniku płynów, takich jak szklanki i wazony.
- Akumulator nie wchodzi w skład dostawy. Aby uniknąć niejasnych problemów, należy zakupić akumulator WORCRAFT 20V na lokalnym rynku.

**UWAGA:** Aby uniknąć ryzyka porażenia prądem, nie próbuj w żaden sposób otwierać głośnika. Wewnątrz maszyny nie ma osprzętu. Zleć naprawę wykwalifikowanemu technikowi serwisu.

## DZIAŁANIE

## USTAWIANIE JEZYKA LOKALNEGO

To urządzenie jest domyślnie dostarczane w języku angielskim. Przed rozpoczęciem pracy należy zmienić język na język lokalny, aby wygodnie zrozumieć, jak dalej korzystać z tego urządzenia. Zrób to w następujący sposób:

- ♦ Włóż akumulator do komory baterii lub podłącz zasilacz do gniazda DC IN.
- ♦ Całkowicie wysuń antenę i naciśnij przycisk zasilania przez 3 s, aby włączyć radio.
- ♦ Naciśnij przycisk MODE, wyświetlacz pokaże 4 tryby na ekranie, DAB-FM-BLUETOOTH-AUX.
- ♦ Wybierz jeden z 4 trybów, naciskając przycisk MODE, a następnie naciśnij przycisk OK, aby potwierdzić wybór.
- ♦ Następnie obróć pokrętkę OK lub naciśnij przycisk TUNE+, aby wybrać język. Naciśnij pokrętkę OK, aby przejść do interfejsu listy języków.
- ♦ Obróć pokrętkę OK, aby wybrać swój lokalny język, a następnie naciśnij pokrętkę OK, aby potwierdzić.

**UWAGA:** Jeśli podczas ustawień przestaniesz działać na niektórych interfejsach na dłużej niż 30 sekund, interfejs automatycznie przeskoczy z powrotem do TRYBU, w którym grasz. Musisz przytrzymać wciśnięty przycisk INFO/MENU przez 3 sekundy, aby ponownie wejść do katalogu ustawień.

## OPIS FUNKCJI PANELU STEROWANIA

### ♦1-2-3-4:

Cztery przyciski numeryczne służą do resetowania ulubionych kanałów FM/DAB. Możesz szybko dotrzeć do dowolnego z nich, naciskając bezpośrednio odpowiedni numer.

### ♦PRESET:

Ten przycisk służy do zapisywania kanałów lub przywoływania kanałów, szczególnie często używany do zapisywania kanałów do szybkich kanałów 1-2-3-4.

-Szybko naciśnij ten przycisk, aby przywołać zapisane kanały.

-Naciśnij i przytrzymaj przez 3 s, aby zapisać nowe kanały. Po uzyskaniu ulubionych kanałów możesz naciskać i przytrzymywać przycisk PRESET przez 3 sekundy, a następnie obracać pokrętkę OK lub naciskać TUNE+/TUNE-, aby wybrać numery 1-2-3-4, a następnie nacisnąć pokrętkę OK, aby to potwierdzić.

### ♦TUNE+/TUNE-:

Te dwa przyciski mają następujące funkcje:

-Szybko naciśnij, aby przejść do następnego/poprzedniego odtwarzania w trybie BLUETOOTH lub przeskoczyć do przodu lub do tyłu o 5 dB krokami w trybie FM/DAB, aby zwiększyć siłę sygnału.

-Naciskaj przez 3 sekundy, kanał automatycznie wyszuka i zatrzyma się na następnym wyszukiwanym kanale w trybie FM/DAB.

### ♦SCAN:

-W trybie FM/DAB szybko naciśnij go, aby wyszukać dostępny kanał i zatrzymać się na wyszukiwanym kanale.

-W trybie FM/DAB naciskaj i przytrzymaj ten przycisk przez 3 s, automatycznie przeszuka wszystkie pasma sygnału i automatycznie zapisze kanały jeden po drugim w urządzeniu.

Zaleca się to zrobić, gdy radio jest przesunięte lub jeśli odbierasz słaby sygnał.



Włączanie/wyłączanie urządzenia lub przełączenie urządzenia w stan gotowości.

### ♦MODE:

Możesz nacisnąć ten przycisk w dowolnym momencie, aby powrócić do interfejsu TRYBU, lub nacisnąć ten przycisk, aby przejść do następnego trybu.

### ♦INFO/MENU:

-W trybie FM/DAB szybko naciśnij go, aby wyświetlić informacje o kanale, takie jak nazwa kanału, godzina i wszystko, co jest dostępne.

-Szybko naciśnij, aby przejść z powrotem do poprzedniego

katalogu.

-Naciskaj go przez 3s, aby wejść do katalogu ustawień.

### ♦ALARM:

Szybko ustaw alarm w 4 trybach, naciskając go.

### ♦OK KOŁA:

-Skreć w prawo lub w lewo, aby zwiększyć lub zmniejszyć głośność.

-Naciśnij go, aby wstrzymać lub kontynuować odtwarzanie w trybie BLUETOOTH.

-Wybierz i potwierdź funkcję, obracając lub naciskając.

## WYBÓR FM / BLUETOOTH / AUX / DAB

Urządzenie ma 4 tryby do wyboru.

### ♦Tryb FM

Naciśnij przycisk MODE i wybierz tryb FM, naciśnij przycisk „OK” zatwierdź.

Aby dobrać się do następnej dostępnej stacji radiowej, szybko naciśnij przycisk TUNE+. Skanowanie zawsze zatrzymuje się przy następnym odebrany sygnał. W razie potrzeby zapisz jako ustawienie wstępne.

Aby automatycznie przeszukać pełne pasmo sygnału, naciśnij i przytrzymaj przez 3 sekundy jeden z przycisków TUNE +/-'. Rozpocznie się automatyczne skanowanie FM. „+” przeskanuje kanał w górę, a „-” przeszuka kanał w dół. Po zakończeniu skanowania wszystkie kanały zostaną automatycznie zapisane w urządzeniu.

### ♦Tryb Bluetooth

Aby wybrać Bluetooth, naciskaj „Mode”, aż na wyświetlaczu pojawi się „Bluetooth”. Aktywuj bluetooth w swoim urządzeniu i wyszukaj dostępny smartfon lub laptop. Wyszukaj i dodaj „WORCRAFT RADIO” Radio automatycznie sparuje się z urządzeniem i nie jest wymagany żaden kod. Wyświetlacz pokaże „Połączono”, jeśli parowanie się powiedzie.

### ♦Tryb DAB

Naciśnij przycisk MODE i wybierz tryb DAB, naciśnij przycisk SELECT, aby potwierdzić. Użyj przycisków TUNE+/-, aby przeglądać dostępne stacje DAB na wyświetlaczu. Naciśnij pokrętkę, aby dobrać radio do stacji, która jest pokazana na wyświetlaczu.

### ♦Tryb AUX

Naciśnij przycisk MODE i wybierz tryb AUX, naciśnij przycisk SELECT, aby potwierdzić. Włóż wtyczkę aux po prawej stronie. Proszę wykonać wszystkie operacje na urządzeniu wyjściowym audio.

## SZCZEGÓŁOWY OPIS TRYBU DAB

**UWAGA:** Usługi DAB nie są dostępne w niektórych regionach. Proszę pominąć tę część. Proszę korzystać z tej funkcji w dostępnym kraju.

### • Wybierz tryb DBA

Naciśnij przycisk MODE i wybierz tryb DAB, naciśnij przycisk SELECT, aby potwierdzić. Użyj przycisków TUNE+/-, aby przeglądać dostępne stacje DAB na wyświetlaczu. Naciśnij pokrętkę, aby dobrać radio do stacji, która jest pokazana na wyświetlaczu.

### • Opcje menu USTAWIENIA

Naciśnij i przytrzymaj przycisk 'Info/Menu', aż zobaczysz menu 'SETUP'. Naciśnij przyciski TUNE +/-, aby przełączać opcje i naciśnij pokrętkę, aby wybrać.

Dostępne opcje to:

Pełne skanowanie > Strojenie ręczne > DRC > Przycinanie > Ustawienia wstępne > System

#### 1. Pełne skanowanie

Aby całkowicie usunąć i ponownie dobrać wszystkie dostępne stacje DAB, wybierz „Pełne skanowanie” w opcjach menu. Radio przeszuka teraz wszystkie dostępne kanały. Wszystkie znalezione kanały zostaną wyświetlone w kolejności alfabetycznej.

#### 2. Strojenie ręczne

Ta opcja pozwoli ci ponownie dostroić się do indywidualnej częstotliwości lokalnej bez wykonywania pełnego skanowania. Korzystanie z tej funkcji może pomóc w usunięciu słabego sygnału lub zakłóceń bez wpływu na resztę listy stacji.

Naciśnij pokrętko „OK”, aby przejść do podkatalogu, tutaj znajdziesz listę wszystkich stacji DAB. Obracaj pokrętkiem, aby przewijać listę i podświetl preferowaną częstotliwość. Szybko naciśnij pokrętko, aby je wybrać.

Sprawdź siłę sygnału i upewnij się, że przekracza minimalny pasek. Szybko naciśnij pokrętko, aby zaktualizować i zapisać częstotliwość.

Naciśnij przycisk „INFO/MENU”, aby wyjść do ekranu głównego.

### 3. DRC

DRC lub Dynamic Range Compression to funkcja używana przez niektóre stacje DAB. Umożliwia to wyrównanie dźwięku poprzez zwiększenie głośności cichszych poziomów dźwięku i zmniejszenie głośności głośniejszych poziomów dźwięku.

Opcja zawiera DRC WYŁ/DRC NISKI/DRC WYSOKI

### 4. Śliwka

Możesz usunąć z radia stacje DAB oznaczone znakiem „?” przed ich nazwą za pomocą funkcji prune.

Po wybraniu stacji, którą chcesz usunąć, wybierz „Prune” z opcji menu. Zostanie wyświetlony wybór „TAK” lub „NIE”. Wybierz „Tak”, aby usunąć stację. Użyj przycisków strojenia +/-, aby przejść przez opcje i naciśnij pokrętko, aby potwierdzić.

### 5. Zaprogramowane

Preset przechowuje ulubione stacje dla łatwego dostępu, nasz moduł DAB ma do 30 presetów.

Aby zapisać stację na liście pamięci, naciśnij i przytrzymaj przycisk PRESET, aż wyświetlacz pokaże Preset Store. Użyj przycisku TUNE+/TUNE-, aby wybrać zaprogramowaną stację, a następnie naciśnij przycisk SELECT, aby zapisać aktualnie odtwarzaną stację.

Aby przywołać stację

Szybkie naciśnięcie klawisza PRESET, wyświetlacz pokaże Przywołanie Presetu. Użyj przycisku NEXT/PREV, aby wybrać jedną z wymienionych stacji i naciśnij przycisk SELECT, aby odtworzyć.

## SZCZEGÓŁOWY OPIS TRYBU FM

### • Wybierz tryb FM

Naciśnij przycisk MODE i wybierz tryb FM, naciśnij przycisk „OK” zatwierdzić.

### • Automatyczne strojenie FM

Aby automatycznie dostroić się do następnej dostępnej stacji radiowej, naciśnij i przytrzymaj jeden z przycisków Tune +/- przez 3 sekundy. Spowoduje to rozpoczęcie automatycznego skanowania FM. „+” przeszuka kanał w górę, a „-” przeszuka kanał w dół. Skanowanie zawsze zatrzymuje się przy następnym odebrany sygnał. W razie potrzeby zapisz jako ustawienie wstępne.

### • Ręczne dostrajanie FM

Naciśnij jeden z przycisków „Tune +/-”, aby ręcznie dostroić radio w trybie FM. Pomaga to w obszarach o słabym sygnale uzyskać wyraźny sygnał.

W razie potrzeby zapisz jako ustawienie wstępne.

### • Opcje menu USTAWIENIA

Naciśnij i przytrzymaj przycisk „Info/Menu” przez 3 sekundy, aż zobaczysz menu „SETUP”.

Naciśnij przyciski strojenia +/-, aby przełączać opcje i naciśnij pokrętko, aby wybrać.

Dostępne opcje to:

Automatyczne skanowanie > Ustawienia skanowania > Ustawienia audio > Ustawienia wstępne > System

#### 1. Automatyczne skanowanie

Naciśnij przycisk Auto SCAN, aby przeszukać częstotliwości pasma FM, a znalezione stacje zostaną zapisane na liście zaprogramowanych stacji posortowane według częstotliwości.

#### 2. Ustawienia skanowania

Wybierz „Ustawienia skanowania” z opcji menu, Naciśnij przyciski TUNE +/-, aby przełączać się między „Tylko silne stacje” lub „Stacje All”, Naciśnij pokrętko, aby wybrać żądaną opcję.

Gwiazdka w prawym górnym rogu wskazuje bieżący wybór. Po dokonaniu wyboru nastąpi przekierowanie do poprzedniego menu. Naciśnij przycisk Info/Menu”, aby powrócić do ekranu głównego.

### 3. Ustawienia dźwięku

Wybierz „Ustawienia audio” z opcji menu, Za pomocą tej opcji można zmienić wyjście dźwięku ze stereo na mono.

Następnie naciśnij przyciski TUNE +/-, aby wybrać opcje „Dozwolone stereo” i „Wymuszone mono”, a następnie naciśnij pokrętko, aby potwierdzić. Gwiazdka w prawym górnym rogu wskazuje, która opcja jest aktualnie używana.

### 4. Presety

Nasza forma ma do 30 zaprogramowanych pamięci dla FM, które działają w taki sam sposób, jak ustawienia wstępne trybu DAB.

## SZCZEGÓŁOWY OPIS TRYBU BLUETOOTH

### • Wybierz tryb Bluetooth

Aby wybrać Bluetooth, naciskaj „Mode”, aż na wyświetlaczu pojawi się „Bluetooth1”.

### • Parowanie

Radio automatycznie przechodzi w tryb parowania i wyświetla na wyświetlaczu komunikat „Rozłączono”. Włącz bluetooth w swoim urządzeniu i wyszukaj dostępne urządzenia. Wyszukaj i dodaj „WORCRAFT RADIO” Radio automatycznie sparuje się z urządzeniem i nie jest wymagany żaden kod. Wyświetlacz pokaże „Połączono”, jeśli parowanie się powiedzie.

### • Korzystanie z Bluetooth

Naciśnij przycisk OK/Pauza, aby sterować odtwarzaniem muzyki lub wstrzymać.

Naciśnij przycisk PREV/NEXT, aby wybrać poprzedni/następny utwór do odtworzenia. Głośność reguluje się w normalny sposób, obracając pokrętko.

## USTAWIENIA SYSTEMU W KAŻDYM TRYBIE

Naciśnij i przytrzymaj przycisk „Info/Menu”, aż zobaczysz menu „SETUP” w trybie FM, DAB lub BLUETOOTH. Naciśnij przycisk TUNE +/-, aby przełączać się między opcjami, aż dojdiesz do „System”, a następnie naciśnij pokrętko, aby go wybrać.

Dostępne opcje to:

Czas> Alarm> Język> Podświetlenie> Uśpienie> EQ> Reset> SW Ver.

### • Czas

Tutaj można zmienić wszystkie funkcje i preferencje dotyczące czasu i daty.

#### 1. Ustaw czas/datę

Dzięki tej opcji możesz ręcznie ustawić godzinę i datę.

Po wybraniu z podmenu „Czas” zobaczysz migające godziny.

Naciskaj przyciski TUNE +/-, aby przełączać się między godzinami i naciśnij je, aby wybrać żądaną wartość godziny.

Po ustawieniu godziny minuty będą migać. Powtórz proces wyboru godziny dla minut. Po wybraniu przejdiesz do następnego ekranu w celu ustawienia daty. Podobnie jak w przypadku ustawiania godziny i minuty, przełączasz się między cyframi za pomocą przycisków TUNE +/- i naciskasz pokrętko, aby wybrać wybraną wartość, a następnie przejść do następnej wartości do ustawienia. Po ustawieniu ostatniej wartości wyświetlacz potwierdzi zapisanie nowej godziny i daty.

2. Automatyczna aktualizacja, Aktualizacja z dowolnego/Aktualizacja z DAB/Aktualizacja z FM/Bez aktualizacji

3. Ustaw 12/24 godziny, ustaw 12 godzin/ustaw 24 godziny

4. Ustaw format daty, MM-DD-RRRR/DD-MM-RRRR

#### • Alarm

Budzenie z funkcją drzemki, o określonej godzinie, najpierw cicho, a następnie stopniowo narastające do ustawionej głośności.

Alarm > Częstotliwość>Czas budzenia> Źródło >Czas trwania>Głośność

1. Opcje Menu ustawień alarmu obejmują:

- Alarm: wyłączony/włączony
- Częstotliwość: codziennie/raz/weekendy/dni powszednie
- Czas budzenia: godziny i minuty
- Źródło: brzęczyk/DAB/FM
- Czas trwania: 15/30/45/60/90/120 minut
- Tom

Uwaga: Najpierw należy ustawić czas, a następnie ramię.

2. Dzwonek alarmowy w górę

- Naciśnij klawisz STANDBY, aby wyłączyć alarmy.
- Naciśnij przycisk SELECT, aby tymczasowo wyciszyć dźwięk alarmu, alarm zostanie ponownie uruchomiony po okresie drzemki.

#### • Język

Dzięki tej opcji możesz wybrać język używany przez radio do wyświetlania opcji menu. Wybierz swój lokalny język przed dokonaniem jakichkolwiek ustawień.

#### • Podświetlenie

Podświetlenie ma trzy podkatalogi, które możesz ustawić.

Limit czasu > Na poziomie > Poziom przyciemnienia

1. Limit czasu

Ma to na celu ustawienie czasu, po którym wyświetlacz zostanie przyciemniony. Wybierz jedną z opcji, obracając pokrętkę i naciskając je, aby wybrać:

On > 10 > 20 > 30 > 45 > 60 > 90 > 120 > 180 (sekundy)

Gwiazdka w prawym górnym rogu wskazuje bieżący wybór.

2. Na poziomie

Ta opcja umożliwia ustawienie aktywnego poziomu oświetlenia wyświetlacza.

Wybierz jedną z opcji, obracając pokrętkę i naciskając je, aby wybrać:

Wysoka > Średnia > Niska

Gwiazdka w prawym górnym rogu wskazuje bieżący wybór.

3. Poziom przyciemnienia

Ta opcja pozwala ustawić nieaktywny poziom oświetlenia wyświetlacza.

Wybierz jedną z opcji, obracając pokrętkę i naciskając je, aby wybrać:

Wysoka > Średnia > Niska

Gwiazdka w prawym górnym rogu wskazuje bieżący wybór.

#### • Spać

Za pomocą tej funkcji można ustawić czas, przez który radio jest włączone.

Po wybraniu z opcji systemowych masz dostęp do

#### • Korektor

Za pomocą tej funkcji można zmienić preferencje wyjścia dźwięku.

Po wybraniu z opcji systemowych masz dostęp do:

Normal > Jazz > Pop > Classic > Subwoofer > Rock > My EQ Można wybrać powyższe ustawienia lub dostosować korektor, wybierając opcję „My EQ Setup”.

Tutaj możesz zmienić:

Tony wysokie +/-6

Bas +/-6

Głośność wł./wyl.

Użyj pokrętła, aby przełączać się między opcjami i naciśnij je, aby wybrać.

#### • Przwroćenie ustawień fabrycznych

Wybranie tej opcji z menu „System” zresetuje radio i usunie wszystkie zapisane ustawienia wstępne. Użyj tej opcji, jeśli sygnał DAB+ jest nadal słaby po ponownym wyszukaniu stacji lub ewentualnych błędach.

#### • Wersja oprogramowania

Spowoduje to wyświetlenie aktualnie używanej wersji oprogramowania.

#### Ładowanie baterii (rys.2)

1. Podłącz ładowanie akumulatora do gniazdka; Wskaźnik zasilania świeci na zielono.

2. Wsuń akumulator do gniazda w ładowarce, po usłyszeniu kliknięcia, akumulator został zabezpieczony. Wskaźnik zasilania zgaśnie, a wskaźnik ładowania świeci na czerwono. Rozpoczyna się proces ładowania.

3. Po około 2 godzinach (akumulator 4,0 Ah) wskaźnik ładowania zgaśnie, a tymczasem wskaźnik zasilania ponownie zaświeci się na zielono. Oznacza to, że proces ładowania został całkowicie zakończony.

4. Wyciągnij wtyczkę ładowarki, a następnie wyjmij akumulator z ładowarki.

#### Wskazówki dotyczące ładowania (rys.3)

Po użyciu akumulator prawdopodobnie trochę się nagrzewa. W takim przypadku akumulator nie może być ładowany. Trzeba odpocząć, poczekać, aż ostygnie.

#### Wskaźnik poziomu baterii (rys. 4)

Akumulator posiada funkcję informowania o stanie głośności. Aby pokazać tę funkcję, wystarczy nacisnąć przycisk na obudowie.

Świeci się 0 oznacza, że głośność pozostaje poniżej 10%;

1 świeci się oznacza, że głośność pozostaje od 10% do 25%

Świecące się 2 światła oznaczają, że głośność pozostaje od 25% do 50%

3 kontrolki włączone oznaczają, że głośność pozostaje od 50% do 75%

Świecące się 4 lampki oznaczają, że głośność pozostaje od 75% do 100%

## KONSERWACJA

Upewnij się, że urządzenie jest odłączone od zasilania lub wyjmij akumulator podczas przeprowadzania konserwacji. Regularnie czyść obudowę urządzenia miękką ściereczką, najlepiej po każdym użyciu. Utrzymuj otwory wentylacyjne w stanie wolnym od kurzu i brudu. Jeśli zabrudzenia nie zejdą używaj miękkiej szmatki zwilżonej wodą z mydłem. Nigdy nie używaj rozpuszczalników, takich jak benzyna, alkohol, woda amoniakalna itp. Rozpuszczalniki te mogą uszkodzić plastikowe części.

Urządzenie nie wymaga dodatkowej konserwacji. W przypadku wystąpienia usterki, np. uszkodzenia części lub braku dźwięku, należy skontaktować się z serwisem lokalnego sprzedawcy.

## INFORMACJA DOTYCZĄCA OCHRONY ŚRODOWISKA



W celu zabezpieczenia urządzenia przed uszkodzeniami w czasie transportu, jest ono dostarczane w odpowiednio mocnym opakowaniu. Większość materiałów można poddać ponownej utylizacji. Należy umieścić materiały w odpowiednich dla ich właściwości pojemnikach utylizacyjnych. Nieużywany już sprzęt można odnieść do miejscowego sprzedawcy. Zostanie on odpowiednio zutyliczowany w sposób bezpieczny dla środowiska.

Akumulatory Li-ion nadają się do recyklingu. Należy oddawać je do punktów utylizacji odpadów chemicznych, tak aby akumulatory mogły być poddane procesowi recyklingu lub utylizowane w ekologiczny sposób.

Zużyte urządzenia elektryczne są surowcami wtórnymi – nie wolno wyrzucać ich do pojemników na odpady domowe, ponieważ mogą zawierać substancje niebezpieczne dla zdrowia ludzkiego i środowiska! Prosimy o aktywną pomoc w



oszczędnym gospodarowaniu zasobami naturalnymi i ochronie środowiska naturalnego przez przekazanie zużytego urządzenia do punktu składowania surowców wtórnych - zużytych urządzeń elektrycznych.

## Exploded view CBTS-S20LiH

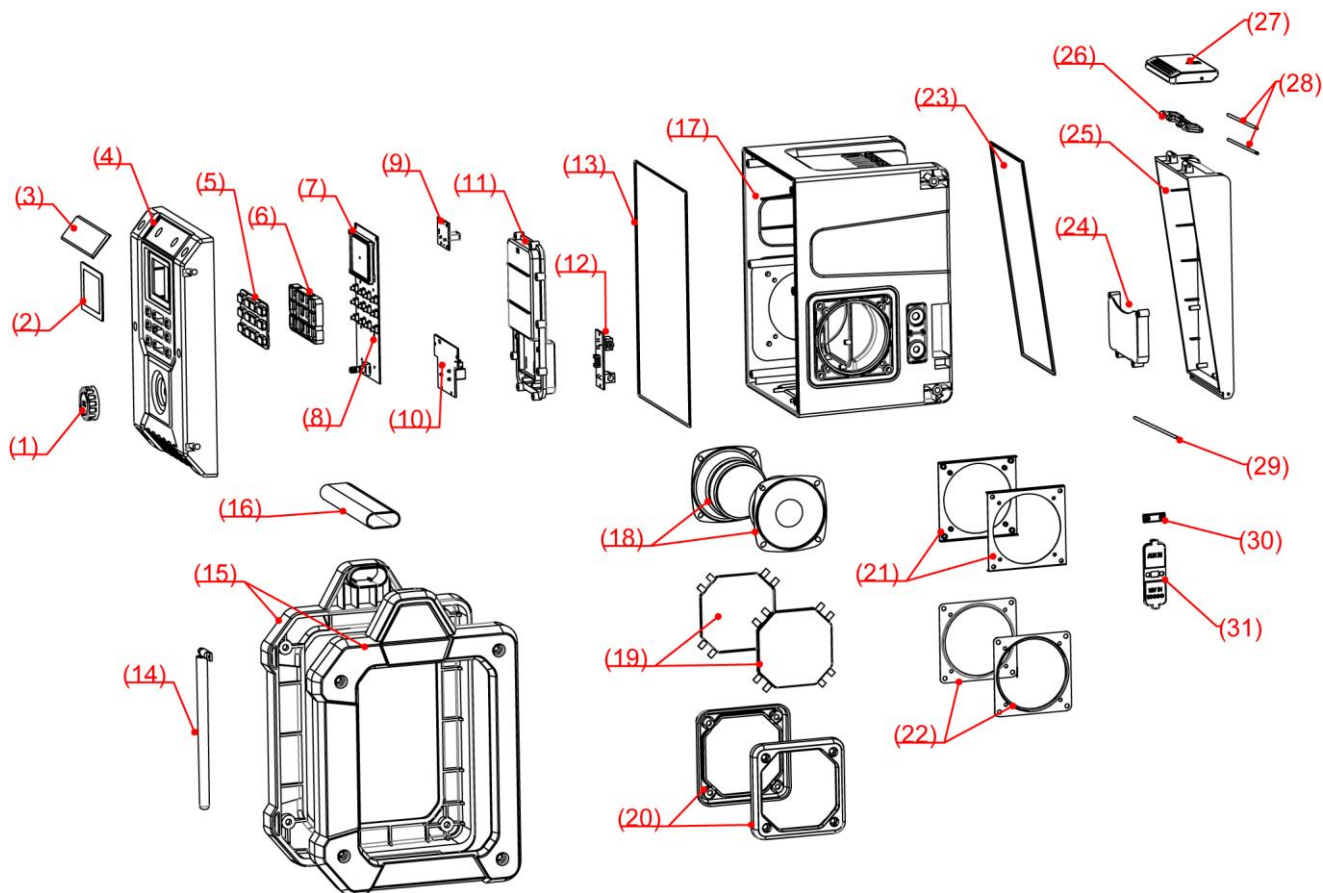

## Part list for CBTS-S20LiH

Part No	Part Name	Qty	Part No	Part Name	Qty
1	OK-wheel	1	17	Back housing	1
2	LED display cover	1	18	Speaker	2
3	Logo plate	1	19	Wire mesh	2
4	Front housing	1	20	Speaker cover	2
5	Panel button	1	21	Left/right fixing bracket	2
6	Button bracket	1	22	Left/right seal for speaker	2
7	LED display	2	23	Rear seal frame	1
8	Circuit control PCB	1	24	Phone support	1
9	USB output PCB	1	25	Battery compartment cover	1
10	Battery connection PCB	1	26	Hinge	1
11	Battery connection board	1	27	Lock button	1
12	Power source input PCB	1	28	Hinge shaft(up)	2
13	Front seal frame	1	29	Hinge shaft(below)	1
14	Aerial	1	30	Fixing pin	1
15	Left/right frame cover	2	31	Rubber cover	1
16	Metal handle	1			