

SK

Akumulátorový chrbtový postrekovač

CZ

Akumulátorový zádový postřikovač

HU

Akumulátoros háti permetező

RO

Pulverizator portabil

EN

Cordless sprayer



-
- **Preklad originálneho návodu na použitie**
 - **Překlad originálním návodu k použití**
 - **Az eredeti használati útmutató fordítása**
 - **Traducerea manualului de utilizare original.**
 - **Instruction manual**
-

1



2

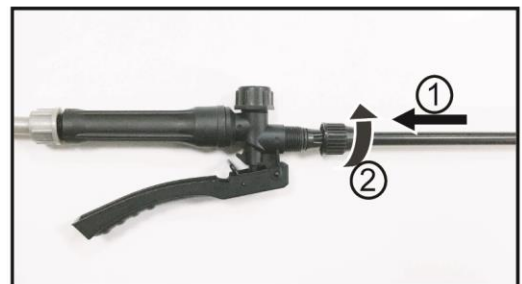
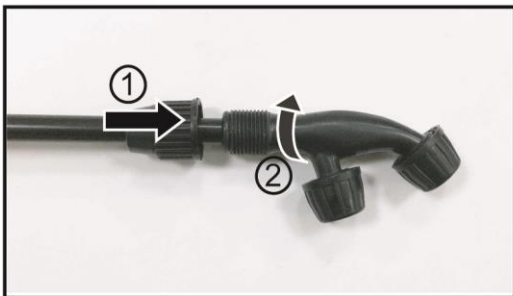

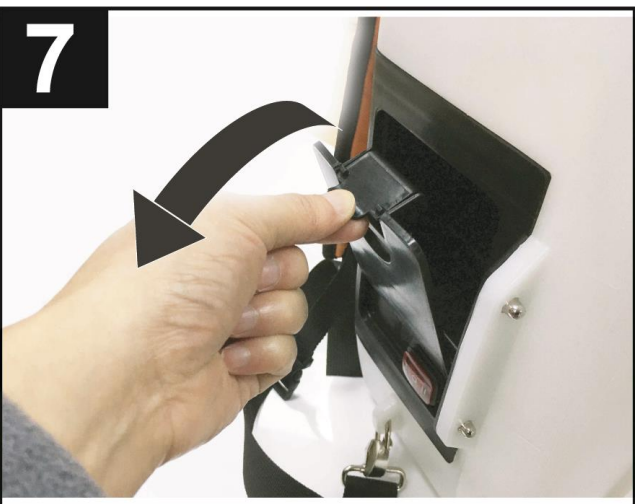
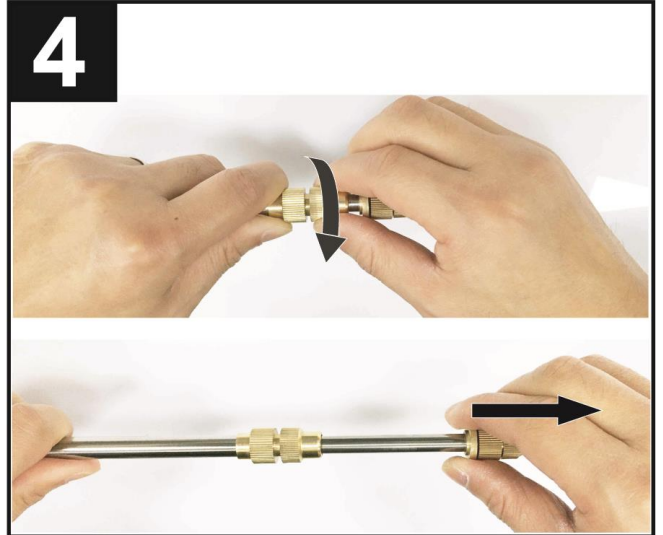
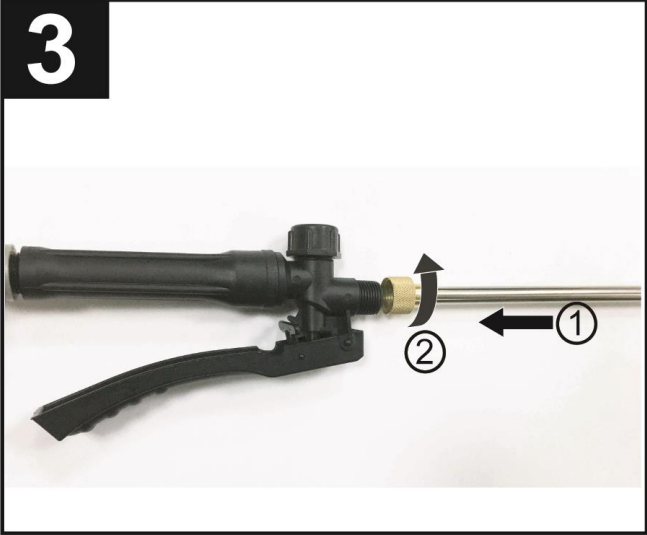

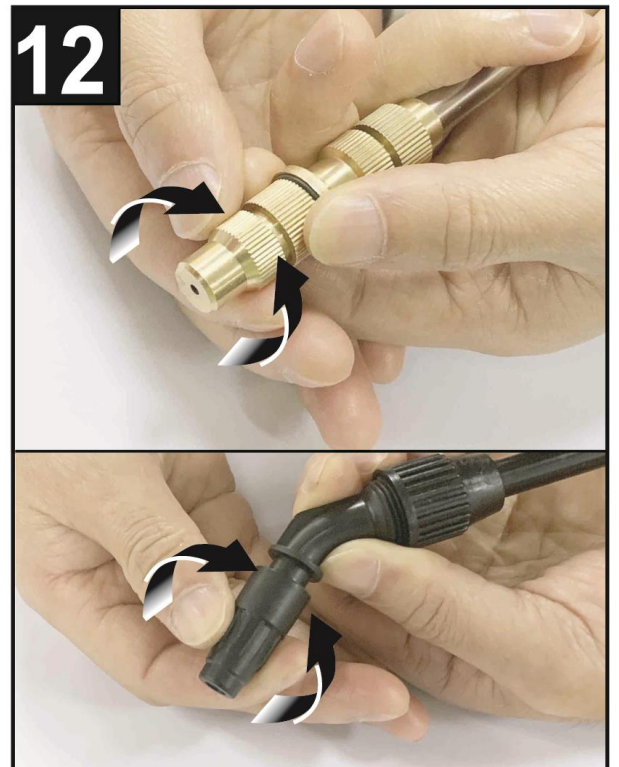

AKUMULÁTOROVÝ CHRBTOVÝ POSTREKOVÁČ

POUŽITIE

Akumulátorový chrbtový postrekovač je určený na rozstrekovanie poľnohospodárskych a záhradných chemikálií, ktoré slúžia na boj so škodlivým hmyzom a burinou.

Zariadenie používajte iba na predpísané účely. Akékoľvek iné použitie je považované ako prípad nesprávneho použitia. Používateľ/obsluha a nie výrobca bude zodpovedný za akékoľvek poškodenie, alebo zranenia spôsobené týmto nesprávnym používaním. Pamätajte si, že toto zariadenie nebolo navrhnuté pre komerčné alebo priemyselné používanie. Záruka nebude platná pokiaľ bude zariadenie používané na komerčné, priemyselné alebo podobné účely.





TECHNICKÉ PARAMETRE









	NAPATIE	20 V
	KAPACITA	2 alebo 4 Ah
	OBJEM NÁDOBY	12 l
	TLAK	0,35 bar
		0,5 bar
	DĹŽKA PLASTOVEJ TYČE	60 cm
	DĹŽKA TELESKOPICKEJ KOVOVEJ TYČE	57 – 100 cm
	PRACOVNÝ ČAS	2 – 3,5 h
	PRIETOK	1,2 – 1,4 l/ min
	HMOTNOSŤ	3,45 kg

ČASTI VÝROBKU

1	Uzáver nádoby	10	ON/ OFF Vypínač
2	Rukoväť	11	Ukazovateľ stavu nabitia akumulátora
3	Spúšť	12	Opierka na chrbát
4	Hadica	13	Nádoba
5	Západka	14	Kovová teleskopická tyč
6	Plastová tyč	15	Dvojitá tryska
7	Držiak tyče	16	Tryska – priame striekanie
8	Popruh	17	Tryska – rozprašovanie (vzor kužeľ)
9	Kryt priestoru pre umiestnenie akumulátora	18	Tryska – rozprašovanie (vzor kruh)

VYSVETLIVKY SYMBOLOV

	Všeobecné upozornenie na nebezpečenstvo.
	Prečítajte si návod na použitie.
	Noste ochranné rukavice.
	Výrobok je v súlade s platnými európskymi smernicami a bola vykonaná metóda hodnotenia zhody týchto smerníc.

	UPOZORNENIE! Pred začatím akejkoľvek kontroly alebo údržby, zariadenie vypnite a vytiahnite z neho akumulátor, aby ste zabránili jeho nechcenému spusteniu a následnému možnému poraneniu.
	Nevyhadzujte do bežného domového odpadu. Namiesto toho, ekologicky prijateľnou cestou sa obráťte na recyklačné strediská. Prosím venujte starostlivosť ochrane životného prostredia.
	Za tento obal bol uhradený finančný príspevok na spätný odber a jeho ďalšie spracovanie recykláciou.
	Recyklovateľný výrobok
	Používajte ochranné pracovné okuliare.
	Nepracujte v daždi, ani nenechávajte zariadenie vonku ak prší.
	Noste ochrannú dýchaciu masku.
	Trieda ochrany III.

VŠEOBECNÉ BEZPEČNOSTNÉ POKYNY PRE ELEKTRICKE NÁRADIE

- **UPOZORNENIE!** Prečítajte si bezpečnostné upozornenia, inštrukcie, vyobrazenia a technické údaje poskytované s týmto elektrickým náradím. Porušenie dodržiavania všetkých inštrukcií uvedených ďalej v texte môže mať za následok úraz elektrickým prúdom, požiar a/alebo ťažké ublíženie na zdraví.

1) BEZPEČNOSŤ PRACOVNÉHO PROSTREDIA:

- Pracovisko je potrebné udržiavať v čistote a dobre osvetlené. Neporiadok a tmavé priestory bývajú príčinou nehôd.
- Nepoužívajte elektrické náradie v prostredí, kde hrozí nebezpečenstvo výbuchu, kde sa vyskytujú horľavé kvapaliny, plyny alebo prach. V elektrickom náradí vznikajú iskry, ktoré môžu zapáliť prach alebo výpary.
- Pri používaní elektrického náradia zabráňte v prístupe deťom a ďalším osobám. Ak budete rušení, môžete stratiť kontrolu nad vykonávanou činnosťou.

2) ELEKTRICKÁ BEZPEČNOSŤ:

- Vidlica napájacieho kábla elektrického náradia musí zodpovedať sieťovej zásuvke. Nikdy akýmkoľvek spôsobom neupravujte el. prívodný kábel. Náradie, ktoré má na vidlici prívodnej šnúry ochranný kolík, nikdy nepripájajte rozdvojkami alebo inými adaptérmí. Nepoškodené vidlice a zodpovedajúce zásuvky znížia nebezpečenstvo úrazu elektrickým prúdom. Poškodené alebo zamotané prívodné káble zvyšujú nebezpečenstvo úrazu elektrickým prúdom. Ak sa sieťová šnúra poškodí, musí sa nahradiť osobitou sieťovou šnúrou, ktorú možno dostať u výrobcu alebo jeho obchodného zástupcu.
- Obsluha sa nesmie telom dotýkať uzemnených predmetov, ako je napr. potrubie, teleso ústredného vykurovania, sporáky a chladničky. Nebezpečenstvo úrazu elektrickým prúdom je väčšie, ak je vaše telo spojené so zemou.
- Nevystavujte elektrické náradie dažďu, vlhku alebo vode. Elektrického náradia sa nikdy nedotýkajte mokrými rukami. Elektrické náradie nikdy neumývajte pod tečúcou vodou ani ho neponárajte do vody.
- Kábel sa nesmie nadmerne zaťažovať. Kábel nikdy nepoužívajte na prenášanie, ťahanie alebo vyťahovanie vidlice elektrického náradia. Kábel nesmie byť vystavený pôsobeniu tepla, oleja, ostrých hrán alebo pohyblivých dielov. Poškodené alebo zapletené káble zvyšujú riziko úrazu elektrickým prúdom.

- Nikdy nepracujte s náradím, ktoré má poškodený el. kábel príp. vidlicu, alebo spadlo na zem a je akýmkoľvek spôsobom poškodené.
- Pri používaní elektrického náradia vo vonkajšom prostredí používajte predlžovací kábel vhodný na vonkajšie použitie. Používanie šnúry vhodnej na vonkajšie použitie znižuje riziko úrazu elektrickým prúdom
- Ak používate elektrické náradie vo vlhkých priestoroch, používajte napájanie chránené prúdovým chráničom (RCD). Používanie RCD obmedzuje nebezpečenstvo úrazu elektrickým prúdom. Pojem „prúdový chránič (RCD)“ môže byť nahradený pojmom „hlavný istič obvodu (GFCI)“ alebo „istič unikajúceho prúdu (ELCB)“.
- Držte el. ručné náradie výlučne za izolované plochy určené na uchopenie, pretože pri prevádzke môže dôjsť ku kontaktu rezacieho či vrtacieho príslušenstva so skrytým vodičom alebo vlastnou šnúrou.

3) BEZPEČNOSŤ OSÔB:

- Pri používaní elektrického náradia buďte pozorní a ostražitý, venujte maximálnu pozornosť činnosti, ktorú práve prevádzate. Sústreďte sa na prácu. Nepracujte s elektrickým náradím ak ste unavení, alebo ste pod vplyvom drog, alkoholu alebo liekov. Aj chvíľková nepozornosť pri používaní elektrického náradia môže viesť k vážnemu poraneniu osôb. Pri práci s el. náradím nejedzte, nepite a nefajčite.
- Používajte ochranné pomôcky. Vždy používajte ochranu očí. Používajte ochranné prostriedky odpovedajúce druhu práce, ktorú prevádzate. Ochranné pomôcky ako napr. respirátor, bezpečnostná obuv s protišmykovou úpravou, pokrývka hlavy alebo ochrana sluchu, používané v súlade s podmienkami práce, znižujú riziko poranenia osôb.
- Vyvarujte sa neúmyselnému zapnutiu el. náradia. Neprenášajte el. náradie, ktoré je pripojené k elektrickej sieti, s prstom na vypínači alebo na spúšti. Pred pripojením k elektrickému napätiu sa uistite, či vypínač alebo spúšť sú v polohe „vypnuté“. Prenášanie el. náradia s prstom na vypínači alebo pripájanie vidlice el. náradia do zásuvky zo zapnutým vypínačom môže byť príčinou vážnych úrazov.
- Pred zapnutím el. náradia odstráňte všetky nastavovacie kľúče a nástroje. Nastavovací kľúč alebo nástroj, ktorý zostane pripevnený k otáčajúcej sa časti elektrického náradia môže byť príčinou poranenia osôb.
- Vždy udržiajte stabilný postoj a rovnováhu. Pracujte len tam, kam bezpečne dosiahnete. Nikdy nepreceňujte vlastnú silu. Nepoužívajte elektrické náradie, ak ste unavení.
- Obliekajte sa vhodným spôsobom. Používajte pracovné oblečenie. Nenoste voľné oblečenie ani šperky. Dbajte na to, aby sa vaše vlasy, oblečenie, rukavice alebo iná časť Vášho tela nedostala do prílišnej blízkosti rotujúcich alebo rozpálených častí el. náradia.
- Pripojte el. náradie k odsávaniu prachu. Ak má el. náradie možnosť pripojenia zariadenia na zachytávanie alebo odsávanie prachu, uistite sa, že došlo k jeho riadnemu pripojeniu a používaniu. Použitie takýchto zariadení môže obmedziť nebezpečenstvo vznikajúce prachom.
- Pevne upevnite obrobok. Použite stolársku svorku alebo zverák pre upevnenie obrobku, ktorý budete obrábať.
- Nepoužívajte akékoľvek náradie ak ste pod vplyvom alkoholu, drog, liekov alebo iných omamných či návykových látok.
- Zariadenie nie je určené na použitie osobami (vrátane detí) so zníženými fyzickými, zmyslovými alebo mentálnymi schopnosťami alebo s nedostatkom skúseností a znalostí, pokiaľ nie sú pod dozorom alebo nedostali pokyny ohľadom použitia zariadenia od osoby zodpovednej za ich bezpečnosť. Deti musia byť pod dozorom, aby ste sa uistili, že sa nehrajú so zariadením.

4) POUŽÍVÁNIE A ÚDRŽBA ELEKTRICKÉHO NÁRADIA:

- El. náradie vždy odpojte od el. siete v prípade akéhokoľvek problému pri práci, pred každým čistením alebo údržbou, pri každom presune a pri ukončení činnosti! Nikdy nepracujte s el. náradím, ak je akýmkoľvek spôsobom poškodené.
- Ak začne náradie vydávať abnormálny zvuk alebo zápach, okamžite ukončíte prácu.
- Elektrické náradie nepreťažujte. Elektrické náradie bude pracovať lepšie a bezpečnejšie, ak s ním budete pracovať v otáčkach, pre ktoré bolo navrhnuté. Používajte správne náradie, ktoré je určené pre danú činnosť. Vhodné náradie bude dobre a bezpečne vykonávať prácu, pre ktorú bolo vyrobené.
- Nepoužívajte elektrické náradie, ktoré nemožno bezpečne zapnúť a vypnúť ovládacím vypínačom. Používanie takého náradia je nebezpečné. Poškodený vypínač musí byť opravený certifikovaným servisom.
- Odpojte náradie od elektrickej siete predtým, než začnete prevádzkať jeho nastavenie, výmenu príslušenstva alebo údržbu. Toto opatrenie obmedzí nebezpečenstvo náhodného spustenia.
- Nepoužívané elektrické náradie uschovajte tak, aby bolo mimo dosahu detí a nepovolaných osôb. Elektrické náradie v rukách neskúsených užívateľov môže byť nebezpečné. Elektrické náradie skladujte na suchom a bezpečnom mieste.
- Starostlivo udržiavajte elektrické náradie v dobrom stave. Pravidelne kontrolujte nastavenie pohybujúcich sa častí a ich pohyblivosť. Kontrolujte či nedošlo k poškodeniu ochranných krytov alebo iných častí, ktoré môžu ohroziť bezpečnú funkciu elektrického náradia. Ak je náradie poškodené, pred ďalším použitím zaistite jeho opravu. Mnoho úrazov je spôsobené nesprávnou údržbou elektrického náradia.
- Rezacie nástroje udržiavajte ostré a čisté. Správne udržiavané a naostrené nástroje uľahčujú prácu, obmedzujú nebezpečenstvo úrazu a práca s nimi sa lepšie kontroluje. Použitie iného príslušenstva než toho, ktoré je uvedené v návode na obsluhu alebo doporučené dovozcom môže spôsobiť poškodenie náradia a byť príčinou úrazu.
- Elektrické náradie, príslušenstvo, pracovné nástroje atď. používajte v súlade s týmito pokynmi a takým spôsobom, ktorý je predpísaný pre konkrétne elektrické náradie a to s ohľadom na dané podmienky práce a druh prevádzanej práce. Používanie náradia na iné účely, než pre aké je určené, môže viesť k nebezpečným situáciám.

5) POUŽÍVÁNIE AKUMULÁTOROVÉHO NÁRADIA:

- Pred vložením akumulátoru sa uistite, že je vypínač v polohe „0-vypnuté“. Vloženie akumulátoru do zapnutého náradia môže byť príčinou nebezpečných situácií.
- K nabíjaniu akumulátora používajte len nabíjačky predpísané výrobcom. Použitie nabíjačky pre iný typ akumulátoru môže mať za následok jeho poškodenie a vznik požiaru.
- Používajte iba akumulátory určené pre dané náradie. Použitie iných akumulátorov môže byť príčinou úrazu alebo vzniku požiaru.
- Ak nie je akumulátor používaný, uschovávajú ho oddelene od kovových predmetov ako sú svorky, kľúče, skrutky a iné drobné kovové predmety, ktoré by mohli spôsobiť spojenie jedného kontaktu akumulátoru s druhým. Vyskratovanie akumulátoru môže zapríčiniť úraz, popáleniny alebo vznik požiaru.
- S akumulátormi zaobchádzajte šetrne. Pri nešetrnom zaobchádzaní môže z akumulátoru uniknúť chemická látka. Vyvarujte sa kontaktu s ňou. Ak predsa dôjde ku kontaktu s touto chemickou látkou, vymyte postihnuté miesto prúdom tečúcej vody. Ak sa chemická látka dostane do očí, vyhľadajte ihneď lekársku pomoc. Chemická látka z akumulátoru môže spôsobiť vážne poranenie.
- Akumulátor alebo náradie sa nesmie vystavovať ohňu alebo nadmernej teplote. Vystavenie ohňu alebo teplote vyššej ako 130°C môže spôsobiť výbuch.
- Akumulátor alebo náradie, ktoré sú poškodené alebo prestavané, sa nesmie používať. Poškodené alebo upravené akumulátory sa môžu chovať nepredvídateľne, a môžu tak spôsobiť oheň, výbuch

alebo nebezpečenstvo úrazu.

6) SERVIS:

- Servis elektrického náradia zverte kvalifikovanému opravárovi. Môžu sa používať iba rovnaké náhradné diely. Zaručíte tak, že bude zachovaná bezpečnosť elektrického náradia.

BEZPEČNOSTNÉ POKYNY PRE AKUMULÁTOROVÝ CHRBTOVÝ POSTREKOVÁČ

- Riziko požiaru alebo výbuchu. Ako náplň do akumulátorového chrbtového postrekovača nikdy nepoužívajte kyslé chemikálie, nátery, riedidlá a horľavé kvapaliny ako je napr. benzín.
- Pred použitím akýchkoľvek pesticídov alebo iných rozprašovacích materiálov si dôkladne prečítajte informácie uvedené na ich výrobnom štítku a dodržujte ich. Niektoré pesticídy alebo iné rozprašovacie materiály sú zdraviu škodlivé a je prísne zakázané používať ich s týmto postrekovačom.
- Niektoré postreky sú vytvorené z chemických látok (napr. zlúčeniny v hnojivách, insekticídoch, herbicídoch a pesticídoch, arzén, chróm a chemický upravené drevo), ktoré môžu spôsobiť rakovinu, vrodenú vadu iné reprodukčné poškodenie. Postupujte podľa pokynov uvedených na štítkoch a obaloch od výrobcov. Aby ste zabránili vdychnutiu a / alebo kontaktu s chemikáliami používajte vhodné ochranné pomôcky (napr. ochranné dýchacie masky na tvár, ochranné okuliare, gumene rukavice, pláštenka s dlhými rukávami, dlhé nohavice a gumové čičmy).
- Pokiaľ sa chemikália dostane do styku s pokožkou zasiahnuté miesto okamžite dôkladne umyte mydlovou vodou a vyhľadajte lekársku pomoc.
- Pred naplnením nádrže vždy vyberte akumulátor zo zariadenia a uistite sa, že kryt priestoru pre akumulátor je zatvorený. Po naplnení nádrže je potrebné vyutierať všetok rozliaty materiál pred vložením batérie do postrekovača. Znížite tým riziko úrazu elektrickým prúdom a zabránite možnému vniknutiu materiálu do priestoru akumulátora. V prípade vniknutia materiálu do priestoru pre akumulátor môže dôjsť k skratu akumulátora, ktorého následkom je dym vychádzajúci zo zariadenia, požiar zariadenia a / alebo vážne poranenie používateľa.
- Nedovoľte, aby sa chemikálie dostali do vnútra akumulátora. V prípade rozliatia chemikálií na akumulátor postupujte podľa pokynov, ktoré sú uvedené v návode na použitie akumulátora.
- Do nádrže nenalievajte horúce ani vriace tekutiny. Mohli by oslabiť alebo poškodiť hadicu a nádrž.
- Pred každým použitím dôkladne skontrolujte postrekovač. Skontrolujte, či nie je prasknutá alebo poškodená hadica, nedochádza k úniku postreku, nie sú upchaté trysky a či nechýbajú alebo nie sú poškodené niektoré časti zariadenia. V prípade poškodenia, nechajte poškodené diely pred použitím opraviť. Množstvo nehôd je spôsobených zle udržiavanými výrobkami.
- Nikdy nestriekajte pesticídy alebo iné rozprašovacie materiály smerom k elektrickým vývodom. Hrozí nebezpečenstvo úrazu elektrickým prúdom.
- Oblasť striekania musí byť dostatočne dobre vetraná.
- Postrek nevykonávajte v prípade veterného počasia alebo dažďu, aby sa zamedzilo veľkoplošnému zásahu postrekom.
- Počas používania postrekovača nejedzte, nepite a nefajčite!
- Ak vykonávate postrek v skleníku zabezpečte dostatočne vetranie pretože existuje riziko chemickej otravy.
- Aj v prípade miernej bolesti hlavy alebo závrate okamžite prestaňte s vykonávaním postreku a vyhľadajte lekársku pomoc. Lekára informujte o názve chemikálie a prevádzkových okolnostiach.
- Pokiaľ postrekovač prestane fungovať, alebo počas prevádzky začne vydávať nezvyčajne zvuky okamžite postrekovač vypnite, prestaňte ho používať a nechajte ho skontrolovať v autorizovanom servisnom stredisku.
- Po ukončení postreku nenechávajte v nádobe zvyšný postrek. Po každom použití postrekovač vyčistite.
- **Vyhňte sa kontaminácii životného prostredia, vodovodu alebo kanalizácie!** Zabezpečte aby v

priebehu miešania, naplňania, aplikácií, čistenia, vypúšťania nádoby, servisu a prepravy nedošlo ku kontaminácii životného prostredia. Postrek sa v žiadnom prípade nesmie dostať do verejnej kanalizácie, rozprašovať na úhoroch, alebo vylievať do domáceho odpadu. Postrek respektíve jeho zbytky vždy zhromažďujte vo vhodných nádobách a odovzdajte na miestach zberu chemikálií. Informácie k zberným miestam chemikálií sú k dispozícii na miestnych a obecných úradoch.

- Pri výmene postreku musí byť nádoba vyčistená. Postrekovač po vyčistení nádoby alebo pred naplnením novým postrekom, najskôr uveďte do prevádzky s čistou vodou, aby sa vymyli zbytky predošlého postreku z čerpadla a hadice. Zamedzíte tým eventuálnym chemickým reakciám.
- Vyberte akumulátor zo zariadenia pred vypustením nádoby, vyčistením alebo uskladnením postrekovača zabránite tým jeho náhodnému spusteniu.
- Nikdy postrekovač neponárajte do vody prípadne inej tekutiny. Hrozí nebezpečenstvo úrazu elektrickým prúdom.
- Postrekovač skladujte na bezpečnom a dobre vetranom mieste mimo dosahu detí. Pred uskladnením úplne vyprázdňte nádobu a postrekovač vyčistite.
- Na postrekovači je zakázané vykonávať akékoľvek úpravy, pretože by mohli ovplyvniť bezpečnosť a zapríčiniť úraz a zranenie používateľa.

BEZPEČNOSTNÉ POKYNY PRE AKUMULÁTOR A NABÍJAČKU

- Pred prvým použitím akumulátora a nabíjačky si pozorne prečítajte návod na obsluhu.
- 1. Overte, či elektrický prúd, ktorý je k dispozícii vo vašej sieti, je zhodný s tým, ktorý je uvedený na nabíjačke akumulátora.
- 2. Nedovoľte aby vlhkosť, dážď či striekajúca voda dosiahli na miesto nabíjania akumulátora.
- 3. Nenabíjajte akumulátor, keď je teplota pod 10 °C alebo nad 40 °C. Nabíjanie akumulátora pri extrémnych teplotách môže znížiť jeho životnosť.
- 4. S poškodeným akumulátorom, ktorý už nemožno nabiť, treba zaobchádzať ako s nebezpečným odpadom. Neodhadzujte akumulátor do smetí, ohňa ani vody.
- 5. Používajte len akumulátor a nabíjačku schválenú výrobcom pre použitie v daných zariadeniach.
- 6. Udržujte nabíjačku čistú, mimo prachu a nečistôt.
- 7. Vždy odstráňte akumulátor pred opravou zariadenia.
- 8. Prekryte kontakty akumulátora, aby ste predišli skratu.
- 9. Vyhnite sa nebezpečenstvu výbuchu!
- 10. Nefajčite počas nabíjania akumulátora alebo na mieste jeho uskladnenia. Z pokazených akumulátorov môže uniknúť výbušný plyn vodík ktorý sa môže vznietiť od otvoreného plameňa alebo iskry.
- 11. V prípade požiaru sa snažte uhasiť oheň.
- 12. Akumulátor a nabíjačka sa priebehu nabíjania mierne zahrievajú.

Chemické nebezpečenstvo:

Neotvárajte obal akumulátora. Chráňte akumulátor pred nárazom. Ak dôjde k vytečeniu elektrolytu z akumulátora, je nevyhnutné zabrániť styku s pokožkou. Ak predsa príde ku kontaktu elektrolytu s pokožkou, opláchnite postihnuté miesto ihneď s vodou. V prípade, že sa vám elektrolyt dostane do očí, okamžite vyhľadajte lekára.

Nabíjanie:

Pripojte k zdroju napájania 230 V a spojte nabíjací kábel s nabíjacím modulom. Vložte batériu do nabíjačky, uistite sa, že je polarita (+ / -) správna! Keď je batéria nabíjaná, svieti červená kontrolka. Dôležité: ak sa červená kontrolka nerozsieti okamžite po vložení batérie, ktorá bola práve používaná, odpojte batériu a vložte ju po niekoľkých minútach do nabíjačky späť. Bežný čas nabíjania je okolo 1 – 1,5 hodín. Po tejto dobe nabíjacie zariadenie zaistí, že sa dosiahol plne nabitého stavu. Batéria je

tepelnou poistkou chránená proti prebitiu, preto môže v nabíjačke zostať dlhší čas bez poškodenia (však, nie dlhšie ako 24 hodín). Zahriatie batérie a nabíjacieho zariadenia na konštantnú teplotu je normálne a nie je známkou poškodenia. Podstatne skrátenej prevádzkový čas batérie znamená, že musí byť batéria vymenená.

MONTÁŽ A POUŽITIE

MONTÁŽ PLASTOVEJ TYČE A TRYSKY (OBR.2)

- K plastovej tyči je možné podľa typu postreku, ktorý budete realizovať namontovať 4 trysky (15, 16, 17, 18), ktoré sú súčasťou balenia.
- Podľa obrázka namontujte príslušnú trysku na plastovú tyč. Následne plastovú tyč namontujte k rukoväti postrekovača.

MONTÁŽ A NASTAVENIE KOVOVEJ TELESKOPICKEJ TYČE (OBR. 3 A 4)

- Otáčaním v smere hodinových ručičiek naskrutkujte kovovú teleskopickú tyč k rukoväti postrekovača.

Predĺženie teleskopickej tyče:

1. Povoľte maticu nachádzajúcu sa uprostred kovovej teleskopickej tyče.
2. Uchopte prednú časť kovovej teleskopickej tyče a potiahnite ju smerom dopredu.
3. Maticu opäť dotiahnite.

MONTÁŽ HADICE

- Hadica je predmontovaná na rukoväti.
- V prípade jej uvoľnenia postupujte podľa nasledujúcich krokov:
 1. Uvoľnite maticu a posuňte ju smerom dozadu.
 2. Koniec hadice vložte do príslušného otvoru v rukoväti.
 3. Maticu vráťte na pôvodné miesto a dotiahnite ju.

MONTÁŽ A NASTAVENIE POPRUHOV (obr. 5, 6 a 7)

- Pomocou štyroch kovových háčikov upevnite popruhy na nádobu (obr. 5).
- Dĺžka popruhov sa dá nastaviť pomocou posúvacích spôn (obr. 6).
- Popruhy môžete následne zaistiť pomocou pracky (obr. 7).

NAPLNENIE NÁDOBY (OBR. 8 A 9)

UPOZORNENIE: Pred naplnením nádoby vždy vyberte akumulátor zo zariadenia a uistite sa, že je kryt priestoru pre akumulátor zatvorený. Pred vložением akumulátora do zariadenia utrite všetky nečistoty a rozliaty postrek z nádoby postrekovača. Dodržaním vyššie popísaného postupu sa zníži riziko úrazu elektrickým prúdom a ochráni sa akumulátor pred žieravinami, ktoré môžu spôsobiť jeho poškodenie vrátane skratu ktorý môže spôsobiť zadymenie, oheň a / alebo vážne zranenie.

UPOZORNENIE: Vždy postupujte podľa pokynov výrobcu postreku. Po každom použití postrekovač dôkladne vyčistite. Postrek uchovávajte mimo dosahu detí. Nedodržanie týchto pokynov môže mať za následok vážne zranenie.

UPOZORNENIE: Nedovoľte aby sa vodivé alebo žieravé kvapaliny dostali dovnútra akumulátora.

V prípade, že sa tak stane riadte sa pokynmi uvedenými v návode na použitie akumulátora.

Hustota postreku by mala byť podobná ako hustota vody. Hustejší postrek sa nebude striekať správne. Dbajte nato aby ste pri plnení nádoby nepreliali.

POZNÁMKA: Odnímateľné sitko chráni postrekovač pred nečistotami, ktoré môžu upchať alebo poškodiť čerpadlo postrekovača. Sitko môže byť odmontované v prípade, že pri nalievaní používate lievnik alebo pri čistení postrekovača. Po naliatí postreku do nádoby alebo po vyčistení postrekovača znova sitko namontujte.

1. Odmontujte akumulátor.
2. Odskrutkujte uzáver nádoby a odoberte ho z nádoby. (obr. 8)
3. Naplňte nádrž požadovaným množstvom vody (najviac 12 litrov)
4. Odmerajte odporúčané množstvo chemického prostriedku.
5. Opatrne nalejte alebo nasypťte chemický prostriedok do nádrže postrekovača.
6. Opláchnite odmernú nádobu čistou vodou.
7. Naskrutkujte uzáver späť na postrekovač a uistite sa, že je pevne utiahnutý.
8. Namontujte akumulátor.

Postrek je možné si vopred pripraviť v separátnej nádobe a následne pomocou lievika naliať do nádrže postrekovača.

POZNÁMKA: V prípade, že na prípravu postreku používate lievik a separátnu nádobu po naplnení nádoby postrekovača ich dôkladne očistite a opláchnite čistou vodou.

Predtým ako začnete s prípravou postreku v separátnej nádobe ju prepláchnite čistou vodou.

MONTÁŽ AKUMULÁTORA (OBR. 10 A 11)

UPOZORNENIE: Pred namontovaním akumulátora sa uistite, že nádoba postrekovača je čistá a suchá. Špeciálnu pozornosť venujte hlavne oblasti krytu priestoru pre akumulátor. V prípade potreby rozliatý postrek a nečistoty utrite.

1. Vložte akumulátor do zariadenia (Obr. 11).
2. Pre vybratie akumulátora zo zariadenia stlačte uvoľňovacie tlačidlo a následne akumulátor vyberte zo zariadenia potiahnutím smerom dozadu (Obr. 10).

ZAPNUTIE / VYPNUTIE POSTREKOVAČA (OBR. 12)

- Postrekovač umožňuje prevádzku v 2 pracovných režimoch (I – nízky tlak 0,35 bar a II – vysoký tlak 0,5 bar).
- Pre zapnutie postrekovača prepnete ON / OFF vypínač (10) do polohy I alebo II.
- Pre vypnutie postrekovača úreúnite ON/ OFF vypínač (10) do polohy O.

UKAZOVATEĽ STAVU NABITIA AKUMULÁTORA (OBR. 13)

- V prípade úplného nabitia akumulátora sa po zapnutí postrekovača na ukazovateľ nabitia akumulátora (11) rozsvietia 3 svetlá.
- V prípade vybitia akumulátora bude na ukazovateľ nabitia akumulátora (11) svietiť iba jedno svetlo.

UZAMKNUTIE SPÚŠTE (OBR. 14)

- Funkciu uzamknutia spúšte je ideálne použiť ak s postrekovačom plánujete pracovať dlhšiu dobu alebo potrebujete postriekať veľkú plochu.
- Stlačte spúšť a posunutím západky (5) smerom dopredu ju uzamknute.
- Pre zrušenie uzamknutia stlačte spúšť a západku (5) posuňte smerom dozadu.

POZNÁMKA: Vždy pre vloženie akumulátora do postrekovača sa uistite, že spúšť nie je zaistená.

NASTAVENIE VZORU ROZPRAŠOVACEJ TRYSKY (OBR. 15)

- Pri namontovaní rozprašovacej trysky (17) je možné jej otáčaním v smere hodinových ručičiek plynule nastaviť rozprašovací vzor z priameho na kužeľový.
- Pri namontovanej kovovej teleskopickej tyči je otáčaním trysky v smere hodinových ručičiek možné plynule nastaviť rozprašovací vzor z priameho na kruhový.

PREVÁDZKA (OBR. 16)

1. Namontujte akumulátor.

2. Zapnite postrekovač.
 3. Namierte trysku na rastliny alebo predmety, ktoré chcete postrekovať.
- POZNÁMKA:** Uistite sa, že stojíte dostatočne ďaleko od rastlín alebo predmetov, ktoré chcete postrekovať aby ste zabránili striekaniu postreku na Vás.
4. Stlačte spúšť a začnite s postrekom.
 5. Pre ukončenie alebo prerušenie postreku uvoľnite spúšť.
 6. Po dokončení postreku vždy vyprázdnite, vyčistite a nechajte vyschnúť nádobu postrekovača.
 7. Dôkladne si umyte ruky a všetky časti tela, ktoré boli pri práci s postrekovačom vystavené postreku.

ODPORÚČANÉ RADY

- Nikdy nemierte tryskou na seba iné osoby alebo zvieratá.
- Nikdy nestriekať v smere otvorených dverí a okien, aut, zvierat, detí alebo všetkého, čo by mohlo byť postrekom poškodené.
- Pri vykonávaní postreku sa musí postupovať veľmi opatrne. Dbajte na to, aby bolo postriekané len to, čo má byť.
- Postrek nevykonávajte v prípade veterného počasia alebo dažďu, aby sa zamedzilo veľkoplošnému zásahu postrekom.
- Pred začatím postreku si zistite smer vetra a vždy striekajte po vetre.
- Postrek vykonávajte ráno alebo podvečer pretože v prípade teplého počasia by nadmerné teplo mohlo postrek odpariť ešte pred jeho usadením a pretože väčšinou v tomto čase býva bezvetrie.
- Počas používania postrekovača nejedzte, nepite a nefajčite!
- Vždy zostaňte na dohľad od iných osôb, ktoré by Vám v prípade núdze mohli poskytnúť pomoc.

ÚDRŽBA

- Pred začatím akejkoľvek kontroly alebo údržby, zariadenie vypnite a vytiahnite akumulátor zo zariadenia.
- Akumulátorový chrbtový postrekovač dôkladne vyčistite po každom použití. Ak nečistoty nemožno odstrániť, použite mäkkú handričku navlhčenú v mydlovej vode. Nikdy nepoužívajte čistiace prostriedky alebo rozpúšťadlá ako je benzín, alkohol, čpavok a pod.! Tieto rozpúšťadlá môžu poškodiť plastové časti výrobku.
- Pravidelne kontrolujte svoje zariadenie a keď zistíte, že niektoré súčiastky sú opotrebované alebo poškodené, preventívne ich kvôli vlastnej bezpečnosti vymeňte. Opotrebené či poškodené časti stroja sa môžu vymeniť iba v autorizovanom servise alebo ich výmenu zaistí predajca.
- Postarajte sa o to, aby boli použité originálne náhradné súčiastky značky Worcraft.

VYPUSTENIE NÁDOBY

- Ak po dokončení postreku ostane v nádobe postrek mal by sa pred začatím čistenia postrekovača vypustiť z nádoby.
1. Odmontujte akumulátor.
 2. Odskrutkujte uzáver nádoby a odoberte ho z nádoby.
 3. Odmontujte z nádoby odnímateľné sitko.
 4. Zvyšný postrek vylejte do nádoby vhodnej na jeho uskladnenie.

ČISTENIE NÁDOBY A TYČE:

1. Vytiahnite akumulátor zo zariadenia.
2. Naplňte nádobu približne do 1/3 čistou vodou. V prípade potreby môžete pridať malé množstvo čistiaceho prostriedku.

POZNÁMKA: Na čistenie nádoby nikdy nepoužívajte čistiace prostriedky alebo rozpúšťadlá ako je benzín, alkohol, čpavok a pod.!

3. Vonkajšiu časť nádoby poutrierajte mäkkou čistou suchou handričkou.
4. Namontujte akumulátor. Úplne vystriekajte obsah nádoby. Uistite sa, že postrek smeruje do oblasti, ktorú nemôže poškodiť.
5. Do nádoby doplňte čistú vodu a zopakujte postup. V prípade potreby opakujte postup viackrát.
6. Nechajte všetky diely úplne vyschnúť predtým ako postrekovač zmontujete a uskladnite. Pred naskrutkovaním uzáveru na nádobu nezabudnite namontovať naspäť odnímateľné sitko.

ČISTENIE TRYSIEK:

- V prípade, že je niektorá z trysiek upchatá, vyčistite. Postupujte podľa pokynov uvedených nižšie:

1. Vytiahnite akumulátor zo zariadenia.
2. Odskrutkujte a odoberte trysky z tyče.
3. Pomocou malého drôtku prečistite priečne otvory trysky. V prípade potreby prepláchnite priečne otvory trysky a samotnú trysku prúdom čistej vody.
4. Trysku a priečne otvory utrite mäkkou čistou suchou handričkou a naspäť namontujte na tyč.

VÝMENA TESNENÍ:

UPOZORNENIE: Pred výmenou tesnení vždy najprv vypustite postrek z nádoby a nádobu vyčistite. Pri vykonávaní výmeni noste gumené rukavice. Následne si dôkladne umyte ruky. Priamy kontakt s postrekom a nedodržanie vyššie popísaných pokynov môže mať za následok podráždenie pokožky alebo iné vážne zranenie používateľa.

- V priebehu času môžu tesnenia stvrdnúť a prasknúť a spôsobiť únik postreku z postrekovača.
- V prípade potreby jednotlivé tesnenia vymeňte, aby ste zabránili netesnostiam.

SKLADOVANIE:

- Akumulátorový chrbtový postrekovač skladujte na suchom mieste a chráňte pred slnečným žiarením.
- Počas skladovania je možné tyč uchytiť do držiaku (7) alebo položiť na uzáver nádoby (obr. 17)

OCHRANA ŽIVOTNÉHO PROSTREDIA



Symbol prečiarknutej nádoby na odpad na produktoch alebo v sprievodných dokumentoch znamená, že použité elektrické a elektronické výrobky nesmú byť pridané do bežného komunálneho odpadu. Pre správnu likvidáciu, obnovu a recykláciu doručte tieto výrobky na určené zberné miesta, kde budú prijaté zdarma. Alternatívne v niektorých krajinách môžete vrátiť svoje výrobky miestnemu predajcovi pri kúpe ekvivalentného nového produktu. Správnou likvidáciou tohto produktu pomôžete zachovať cenné prírodné zdroje a napomáhate prevencii potenciálnych negatívnych dopadov na životné prostredie a ľudské zdravie, čo by mohli byť dôsledky nesprávnej likvidácie odpadov. Ďalšie podrobnosti si vyžiadajte od miestneho úradu alebo najbližšieho zberného miesta. Pri nesprávnej likvidácii tohto druhu odpadu môžu byť v súlade s národnými predpismi udelené pokuty.

EU VYHLÁSENIE O ZHODE EU DECLARATION OF CONFORMITY

vydané/issued by

Výrobca/Producer: Zhejiang Remo Garden Machinery Co., Ltd.
Sídlo/Seated: No. 15 Huancheng East Road, Baiyang Industrial Zone, Wuyi City,
Zhejiang province, P.R.C.

Represented by: SLOVAKIA TREND EXPORT - IMPORT, s.r.o.
Sídlo/Seated: Michalovská 87/1414, Sobrance 07301, Slovensko
IČO/ID Nr: 46512250

vyhlasuje na vlastnú zodpovednosť, že následne označené zariadenie na základe svojej koncepcie a konštrukcie, rovnako ako do obehu uvedené vyhotovenie, zodpovedá základným bezpečnostným požiadavkám príslušných legislatívnych predpisov/
hereby declares that this appliance is in compliance with all basic safety requirements of all relevant directives.

Akumulátorový chrbtový postrekovač / Cordless sprayer Worcraft CBS-S20Li, 12 lit, Class III
TYP: SPL12
MODEL: CBS-S20Li

bola navrhnutá a vyrobená v zhode s nasledujúcimi normami/was constructed and produced in compliance with following standards:

EN 55014-1:2017
EN 55014-2:2015
EN 62841-1:2015
EN 50580:2012+A1:2013

a nasledujúcimi predpismi (všetko v platnom znení)/and all relevant directives (all in compliance):

EMC 2014/30/EU
MD 2006/42/EC
RoHS 2011/65/EU

Všetky súbory technickej dokumentácie sa nachádzajú k nahliadnutiu na adrese: /All related technical documentation and test report are available for checking at seat of company on following address: Slovakia TREND Export – Import s.r.o, Michalovská 87/1414, 073 01 Sobrance, Slovenská Republika

Last two digits when product has been introduced on market
/ Posledné dve číslice roka, kedy bol výrobok označený značkou CE: 20

SLOVAKIA TREND EXPORT - IMPORT, s.r.o.
Michalovská 87/1414
073 01 SOB RANCE
IČO: 46512250
DIČ: 2023403371



Sobrance 16.3.2020

Dátum a miesto vydania vyhlásenia
Place and date of issue

.....
Vydal/Issued by. Pečiatka/Podpis, Stamp/Signature
Ing. Slavomír Čižmár, sales director/obch. riaditeľ

WORCRAFT

POWER TOOLS

Záručný list / Warranty

Výrobné číslo:	Dátum predaja:	Podpis a pečiatka predajcu:

Meno zákazníka (názov firmy):	Adresa zákazníka (sídlo firmy):

Zákazník svojím podpisom potvrdzuje, že mu bolo zariadenie predvedené a vysvetlené, že bol oboznámený s návodom na obsluhu, nasadením a užívaním stroja a že mu zariadenie bolo vydané kompletne.	Podpis zákazníka:

Záznamy o reklamáciách- záručných opravách

Dátum prijatia reklamácie:	Dátum ukončenia reklamácie:	Evidenčné číslo reklamácie:	Podpis prevedenej záručnej opravy (Záznam o neoprávnenej reklamácie)	Pečiatka servisného technika:

Podmienky záruky

- Dodávateľ poskytuje na tento výrobok záručnú dobu uvedenú v tomto záručnom liste za podmienok dodržania spôsobu používania a skladovania výrobku v súlade s platnými podmienkami a normami, ako i návodom na obsluhu. Záručná doba začína plynúť od dátumu predaja. Záruka na batérie je 12 mesiacov.
- Predĺžená záručná doba 5 rokov sa poskytuje na výrobok za podmienok, že tento výrobok je dodávateľom označený v zozname výrobkov s predĺženou zárukou, konečným zákazníkom je spotrebiteľ a výrobok nebude používaný na komerčné nasadenie. Predĺžená záruka je podmienená pravidelnými servisnými prehliadkami v autorizovaných servisných strediskách dodávateľa.
- Záručná doba sa predlžuje o dobu, počas ktorej bol výrobok v záručnej oprave a je o tom uvedený záznam v zozname o záručných opravách tohto záručného listu. Právo na záručnú opravu si spotrebiteľ môže uplatniť v niektorom autorizovanom servisnom stredisku, podľa priloženého zoznamu „A“ servisných stredísk. Servisné strediská „B“ prevádzkajú záručné opravy len na výrobky, ktoré boli predané v ich prevádzkach. Zoznam servisných stredísk je pravidelne aktualizovaný u predajcov a na stránke dovozu: www.strendpro.sk.
- Záručné stredisko je povinné zabezpečiť záručnú opravu v zákonom stanovenej lehote. Zákonom stanovená lehota na vybavenie reklamácie začína plynúť nasledujúcim dňom po dátume prijatia reklamácie v servisnom stredisku.
- Bezplatná záručná oprava nemôže byť uplatňovaná ak ide o poruchy, ktoré boli spôsobené používaním výrobku v rozpore s ustanoveniami uvedenými v návode na obsluhu, nesprávnou manipuláciou, mechanickým poškodením, bežným mechanickým opotrebením dielov spôsobeným prevádzkou stroja, vinou obsluhy, živelnou pohromou, neoprávneným zásahom do výrobku, poruchy zapríčinené použitím nevhodných náhradných dielov, použitím nevhodného paliva, a zrejme preťaženie stroja v dôsledku trvalého prekračovania hornej hranice výkonu. Práce spojené s čistením, základnou údržbou, ošetrovaním alebo nastavením zariadenia, ktoré môže viesť k obsluhu a sú uvedené v návode na obsluhu, nespádajú do rozsahu záruky.
- Za bežné opotrebenie dielov sa považuje hlavne opotrebenie: všetkých rotujúcich a pohyblivých častí, rezných častí a ich krytov, strižných skrutiek a klinov, prevodových a klinových remeňov, reťazových prevodov, trecie plochy brzd a spojok, dezény pneumatík a diely bežnej údržby ako sú: vzduchové, hydraulické a olejové filtre, zapalovacie sviečky, olejové a chladiace náplne.
- Z predĺženej záruky sú vyňaté časti strojov a zariadení, na ktoré ich konkrétny výrobca poskytuje kratšiu záruku ako dodávateľ na samotný výrobok, v ktorom sú namontované. Do tejto kategórie častí patria: akumulátory, žiarovky a podobne.
- Právo uplatniť nároky plynúce zo záruky má vlastník výrobku, pokiaľ tak urobí najneskôr v posledný deň záručnej doby.
- Pri reklamáciách sa postupuje podľa príslušných ustanovení Občianskeho zákonníka a Zákona o ochrane spotrebiteľa.
- Servisné prehliadky, ktoré sú podmienkou predĺženej 5 ročnej záruky, musia byť prevádzkané len v autorizovanom servisnom stredisku dodávateľa, v pravidelných intervaloch a obdobie medzi jednotlivými prehliadkami nesmie prekročiť dobu 12 mesiacov. Prvá servisná prehliadka musí byť vykonaná najneskôr do 12 mesiacov od dátumu predaja výrobku. Servisné prehliadky vykonávajú servisné strediská v období posledných troch a prvých dvoch mesiacoch kalendárneho roku. Každá servisná prehliadka musí byť zaznamenaná v tomto záručnom liste s uvedeným dátumom prehliadky, podpisom a pečiatkou servisného strediska. Servisnou prehliadkou sa rozumie kontrola stroja, výmena náplní a filtrov podľa odporúčenia výrobcu, výmena opotrebených a poškodených dielov, ktoré môžu ovplyvniť poškodenie alebo opotrebenie iných dielov a samotné nastavenie stroja. Úkon servisnej prehliadky a použitý materiál sa účtuje podľa platného cenníka servisného strediska.

Pri uplatňovaní reklamácie je reklamujúci povinný predložiť k reklamácií čistý výrobok, doklad o kúpe alebo vyplnený a potvrdený záručný list. V prípade predĺženej záruky, záznamy o servisných prehliadkach a daňové doklady za jednotlivé prehliadky. Pri nesplnení niektorej z podmienok predĺženej záruky uvedenej v tomto záručnom liste, sa na výrobok poskytuje záručná doba 2 roky.

ZÁRUČNÝ A POZÁRUČNÝ SERVIS VYKONÁVA SPLNOMOCNENÝ ZÁSTUPCA VÝROBCU

Splnomocnený zástupca výrobcu: Slovakia Trend Export-Import s.r.o., Michalovská 87/1414, 073 01 Sobrance

Fax: (056) 652-2329 Tel: 0915 392 687 E-mail: servis@slovakia-trend.sk

AKUMULÁTOROVÝ ZÁDOVÝ POSTŘIKOVAČ

POUŽITÍ

Akumulátorový zádový postřikovač je určen k rozstřikování zemědělských a zahradních chemikálií, které slouží na boj se škodlivým hmyzem a plevelem.

Zařízení používejte pouze na předepsané účely. Jakékoliv jiné použití je považováno jako případ nesprávného použití. Uživatel / obsluha a ne výrobce bude zodpovědný za jakékoliv poškození nebo zranění způsobené tímto nesprávným používáním. Pamatujte si, že toto zařízení nebylo navrženo pro komerční nebo průmyslové použití. Záruka nebude platná pokud bude zařízení používáno pro komerční, průmyslové nebo podobné účely.





TECHNICKÉ PARAMETRY









	NAPĚTÍ	20 V
	KAPACITA	2 nebo 4 Ah
	OBJEM NÁDOBY	12 l
	TLAK	0,35 bar
		0,5 bar
	DÉLKA PLASTOVÉ TYČE	60 cm
	DÉLKA TELESKOPICKÉ KOVOVÉ TYČE	57 – 100 cm
	PRACOVNÍ DOBA	2 – 3,5 h
	PRŮTOK	1,2 – 1,4 l/ min
	HMOTNOST	3,45 kg

ČÁSTI VÝROBKU

1	Uzávěr nádoby	10	ON/ OFF Vypínač
2	Rukojeť	11	Ukazatel stavu nabití akumulátoru
3	Spoušť	12	Opěrka na záda
4	Hadice	13	Nádoba
5	Západka	14	Kovová teleskopická tyč
6	Plastová tyč	15	Dvojitá tryska
7	Držák tyče	16	Tryska - přímé stříkání
8	Popruh	17	Tryska - rozprašování (vzor kužel)
9	Kryt prostoru pro umístění akumulátoru	18	Tryska - rozprašování (vzor kruh)

VYSVĚTLIVKY SYMBOLŮ

	Obecné upozornění na nebezpečí.
	Přečtěte si návod k použití.
	Používejte ochranné rukavice.
	Výrobek je v souladu s platnými evropskými směrnici a byla provedena metoda hodnocení shody těchto směrnic.

	UPOZORNĚNÍ! Před zahájením jakékoliv kontroly nebo údržby, zařízení vypněte a vytáhněte z něj akumulátor, abyste zabránili jeho nechtěnému spuštění a následnému možnému poranění.
	Nevyhazujte do běžného domovního odpadu. Namísto toho, ekologicky přijatelnou cestou se obraťte na recyklační střediska. Prosím věnujte péči ochraně životního prostředí.
	Za tento obal byl uhrazen finanční příspěvek na zpětný odběr a jeho další zpracování recyklací.
	Recyklovatelný výrobek
	Používejte ochranné pracovní brýle.
	Nepracujte v dešti, ani nenechávejte zařízení venku pokud prší.
	Noste ochrannou dýchací masku.
	Třída ochrany III.

OBCENÉ BEZPEČNOSTNÍ POKYNY PRO ELEKTRICKÉ NÁŘADÍ

- **POZOR! Přečtěte si bezpečnostní upozornění, instrukce, vyobrazení a technické údaje poskytované s tímto elektrickým nářadím.** Porušení dodržování všech instrukcí uvedených níže může mít za následek úraz elektrickým proudem, požár a / nebo těžké ublížení na zdraví.

1) BEZPEČNOST PRACOVNÍHO PROSTŘEDÍ:

- Pracoviště je třeba udržovat v čistotě a dobře osvětlené. Nepořádek a tmavé prostory bývají příčinou nehod.
- Nepoužívejte elektrické nářadí v prostředí, kde hrozí nebezpečí výbuchu, kde se vyskytují hořlavé kapaliny, plyny nebo prach. V elektrickém nářadí vznikají jiskry, které mohou zapálit prach nebo výpary.
- Při používání elektrického nářadí zamezte přístupu dětem a dalším osobám. Pokud budete rušeni, můžete ztratit kontrolu nad prováděnou činností.

2) ELEKTRICKÁ BEZPEČNOST:

- Vidlice napájecího kabelu elektrického nářadí musí odpovídat zásuvkám. Nikdy jakýmkoliv způsobem neupravujte el. přívodní kabel. Nářadí, které má na vidlici přívodní šňůry ochranný kolík, nikdy nepřipojujte rozdvojky nebo jinými adaptéry. Nepoškozené vidlice a odpovídající zásuvky sníží nebezpečí úrazu elektrickým proudem. Poškozené nebo zamotané přívodní kabely zvyšují nebezpečí úrazu elektrickým proudem. Pokud se síťová šňůra poškodí, musí se nahradit osobitou síťovou šňůrou, kterou lze dostat u výrobce nebo jeho obchodního zástupce.
- Obsluha se nesmí tělem dotýkat uzemněných předmětů, jako je např. potrubí, těleso ústředního vytápění, sporáky a chladničky. Nebezpečí úrazu elektrickým proudem je větší, pokud je vaše tělo spojené se zemí.
- Nevystavujte elektrické nářadí dešti, vlhku nebo vodě. Elektrického nářadí se nikdy nedotýkejte mokřýma rukama. Elektrické nářadí nikdy nemyjte pod tekoucí vodou ani jej neponořujte do vody.
- Kabel se nesmí nadměrně zatěžovat. Kabel nikdy nepoužívejte k přenášení, tahání nebo vytahování vidlice elektrického nářadí. Kabel nesmí být vystaven působení tepla, oleje, ostrých hran nebo pohyblivých dílů. Poškozené nebo zapletené kabely zvyšují riziko úrazu elektrickým proudem.
- Nikdy nepracujte s nářadím, které má poškozený el. kabel příp. vidlici nebo spadlo na zem a je

jakýmkoliv způsobem poškozeno.

- Při používání elektrického nářadí ve venkovním prostředí používejte prodlužovací kabel vhodný pro venkovní použití. Použití kabelu vhodného k vnějšímu použití snižuje riziko úrazu elektrickým proudem

- Pokud používáte elektrické nářadí ve vlhkých prostorech, používejte napájení chráněné proudovým chráničem (RCD). Používání RCD omezuje nebezpečí úrazu elektrickým proudem. Pojem "proudový chránič (RCD)" může být nahrazen pojmem "hlavní jistič obvodu (GFCI)" nebo "jistič unikajícího proudu (ELCB)".

- Držte el. ruční nářadí výlučně za izolované plochy určené k uchopení, protože při provozu může dojít ke kontaktu řezacího či vrtacího příslušenství se skrytým řidičem nebo vlastní šňůrou.

3) BEZPEČNOST OSOB:

- Při používání elektrického nářadí buďte pozorní a ostražití, věnujte maximální pozornost činnosti, kterou právě provádíte. Soustřeďte se na práci. Nepracujte s elektrickým nářadím pokud jste unaveni nebo jste pod vlivem drog, alkoholu nebo léků. I chvilková nepozornost při používání elektrického nářadí může vést k vážnému poranění osob. Při práci s el. nářadím nejezte, nepijte a nekuřte.

- Používejte ochranné pomůcky. Vždy používejte ochranu očí. Používejte ochranné prostředky odpovídající druhu práce, kterou provádíte. Ochranné pomůcky jako např. respirátor, bezpečnostní obuv s protiskluzovou úpravou, pokrývka hlavy nebo ochrana sluchu, používané v souladu s podmínkami práce, snižují riziko poranění osob.

- Vyvarujte se neúmyslnému zapnutí el. nářadí. Nepřenášejte el. nářadí, které je připojeno k elektrické síti, s prstem na vypínači nebo na spoušti. Před připojením k elektrickému napětí se ujistěte, zda vypínač nebo spoušť v poloze "vypnuto". Přenášení el. nářadí s prstem na vypínači nebo připojování vidlice el. nářadí do zásuvky ze zapnutým vypínačem může být příčinou vážných úrazů.

- Před zapnutím el. nářadí odstraňte všechny seřizovací klíče a nástroje. Nastavovací klíč nebo nástroj, který zůstane připevněn k otáčející se části elektrického nářadí může být příčinou poranění osob.

- Vždy udržujte stabilní postoj a rovnováhu. Pracujte jen tam, kam bezpečně dosáhnete. Nikdy nepřeceňujte vlastní sílu. Nepoužívejte elektrické nářadí, pokud jste unavení.

- Oblékejte se vhodným způsobem. Používejte pracovní oblečení. Nenoste volné oblečení ani šperky. Dbejte na to, aby se vaše vlasy, oblečení, rukavice nebo jiná část těla nedostala do přílišné blízkosti rotujících nebo rozpálených částí el. nářadí.

- Připojte el. nářadí k odsávání prachu. Pokud má el. nářadí možnost připojení zařízení na zachycování nebo odsávání prachu, ujistěte se, že došlo k jeho řádnému připojení a používání. Použití takových zařízení může omezit nebezpečí vznikající prachem.

- Pevně upevněte obrobek. Použijte stolařskou svorku nebo svěrák pro upevnění obrobku, který budete obrábět.

- Nepoužívejte jakékoliv nářadí pokud jste pod vlivem alkoholu, drog, léků nebo jiných omamných či návykových látek.

- Zařízení není určeno k použití osobami (včetně dětí) se sníženými fyzickými, smyslovými nebo mentálními schopnostmi nebo s nedostatkem zkušeností a znalostí, pokud nejsou pod dozorem nebo nedostali pokyny ohledně použití zařízení od osoby odpovědné za jejich bezpečnost. Děti musí být pod dozorem, abyste se ujistili, že se nehrají se zařízením.

4) POUŽITÍ A ÚDRŽBA ELEKTRICKÉHO NÁŘADÍ:

- El. nářadí vždy odpojte od el. sítě v případě jakéhokoliv problému při práci, před každým čištěním nebo údržbou, při každém přesunu a při ukončení činnosti! Nikdy nepracujte s el. nářadím, pokud je jakýmkoliv způsobem poškozeno.

- Pokud začne nářadí vydávat abnormální zvuk nebo zápach, okamžitě ukončete práci.

- Elektrické nářadí nepřetěžujte. Elektrické nářadí bude pracovat lépe a bezpečněji, jestliže s ním budete pracovat v otáčkách, pro které bylo navrženo. Používejte správné nářadí, které je určeno pro danou činnost. Vhodné nářadí bude dobře a bezpečně vykonávat práci, pro kterou bylo vyrobeno.
- Nepoužívejte elektrické nářadí, které nelze bezpečně zapnout a vypnout ovládacím vypínačem. Používání takového nářadí je nebezpečné. Poškozený vypínač musí být opraven certifikovaným servisem.
- Odpojte nářadí od elektrické sítě předtím, než začnete provádět jeho nastavení, výměnu příslušenství nebo údržbu. Toto opatření omezí nebezpečí náhodného spuštění.
- Nepoužívané elektrické nářadí uschovejte tak, aby bylo mimo dosah dětí a nepovolaných osob. Elektrické nářadí v rukou nezkušených uživatelů může být nebezpečné. Elektrické nářadí skladujte na suchém a bezpečném místě.
- Pečlivě udržujte elektrické nářadí v dobrém stavu. Pravidelně kontrolujte seřízení pohybujících se částí a jejich pohyblivost. Kontrolujte zda nedošlo k poškození ochranných krytů nebo jiných částí, které mohou ohrozit bezpečnou funkci elektrického nářadí. Pokud je nářadí poškozeno, před dalším použitím zajistěte jeho opravu. Mnoho úrazů je způsobeno nesprávnou údržbou elektrického nářadí.
- Řezací nástroje udržujte ostré a čisté. Správně udržované a naostřené nástroje usnadňují práci, omezují nebezpečí úrazu a práce s nimi se lépe kontroluje. Použití jiného příslušenství než toho, které je uvedeno v návodu k obsluze nebo doporučené dovozcem může způsobit poškození nářadí a být příčinou úrazu.
- Elektrické nářadí, příslušenství, pracovní nástroje atd. používejte v souladu s těmito pokyny a takovým způsobem, který je předepsán pro konkrétní elektrické nářadí a to s ohledem na dané podmínky práce a druh převáděné práce. Používání nářadí pro jiné účely, než pro jaké je určeno, může vést k nebezpečným situacím.

5) POUŽITÍ AKUMULÁTOROVÉHO NÁŘADÍ:

- Před vložením akumulátoru se ujistěte, že je vypínač v poloze "0-vypnuto". Vložení akumulátoru do zapnutého nářadí může být příčinou nebezpečných situací.
- K nabíjení akumulátoru používejte pouze nabíječky předepsané výrobcem. Použití nabíječky pro jiný typ akumulátoru může mít za následek jeho poškození a vznik požáru.
- Používejte pouze akumulátory určené pro dané nářadí. Použití jiných akumulátorů může být příčinou úrazu nebo vzniku požáru.
- Pokud není akumulátor používán, uchovávejte ho odděleně od kovových předmětů jako jsou svorky, klíče, šrouby a jiné drobné kovové předměty, které by mohly způsobit spojení jednoho kontaktu akumulátoru s druhým. Vyzkratování akumulátoru může zapříčinit úraz, popáleniny nebo požár.
- S akumulátory zacházejte šetrně. Při nešetrném zacházení může z akumulátoru uniknout chemická látka. Vyvarujte se kontaktu s ní. Pokud přece dojde ke kontaktu s touto chemickou látkou, vymyjte postižené místo proudem tekoucí vody. Pokud se chemická látka dostane do očí, vyhledejte ihned lékařskou pomoc. Chemická látka z akumulátoru může způsobit vážné poranění.
- Akumulátor nebo nářadí se nesmí vystavovat ohni nebo nadměrné teplotě. Vystavení ohni nebo teplotě vyšší než 130 ° C může způsobit výbuch.
- Akumulátor nebo nářadí, které jsou poškozené nebo přestavěny, se nesmí používat. Poškozené nebo

upravené akumulátory se mohou chovat nepředvídatelně, a mohou tak způsobit oheň, výbuch nebo nebezpečí úrazu.

6) SERVIS:

- Servis elektrického nářadí svěřte kvalifikovanému technikovi. Mohou se používat pouze náhradní díly. Zaručíte tak, že bude zachována bezpečnost elektrického nářadí.

BEZPEČNOSTNÍ POKYNY PRO AKUMULÁTOROVÝ ZÁDOVÝ POSTŘIKOVAČ

- Nebezpečí požáru nebo výbuchu. Jako náplň do akumulátorového zádového postřikovače nikdy nepoužívejte kyselé chemikálie, nátěry, ředidla a hořlavé kapaliny jako je např. benzín.
- Před použitím jakýchkoli pesticidů nebo jiných rozprašovacích materiálů si důkladně přečtěte informace uvedené na jejich výrobním štítku a dodržujte je. Některé pesticidy nebo jiné rozprašovací materiály jsou zdraví škodlivé a je přísně zakázáno používat je s tímto postřikovačem.
- Některé postřiky jsou vytvořeny z chemických látek (např. Sloučeniny v hnojivech, insekticidy, herbicidy a pesticidech, arsen, chrom a chemický upravené dřevo), které mohou způsobit rakovinu, vrozenou vadu jiné reprodukční poškození. Postupujte podle pokynů uvedených na štítcích a obalech od výrobců. Abyste zabránili vdechnutí a / nebo kontaktu s chemikáliemi používejte vhodné ochranné pomůcky (např. Ochranné dýchací masky na obličej, ochranné brýle, gumové rukavice, pláštěnka s dlouhými rukávy, dlouhé kalhoty a gumové holínky).
- Pokud se chemikálie dostane do styku s pokožkou zasažené místo okamžitě důkladně omyjte mýdlovou vodou a vyhledejte lékařskou pomoc.
- Před naplněním nádrže vždy vyjměte akumulátor ze zařízení a ujistěte se, že kryt prostoru pro akumulátor je zavřený. Po naplnění nádrže je třeba vytrít všechny rozlitý materiál před vložením baterie do postřikovači. Snížíte tím riziko úrazu elektrickým proudem a zabráníte možnému vniknutí materiálu do prostoru akumulátoru. V případě vniknutí materiálu do prostoru pro akumulátor může dojít ke zkratu akumulátoru, jehož následkem je kouř vycházející ze zařízení, požár zařízení a / nebo vážné poranění uživatele.
- Nedovolte, aby se chemikálie dostaly dovnitř akumulátoru. V případě rozlití chemikálií na akumulátor podle pokynů, které jsou uvedeny v návodu k použití akumulátoru.
- Do nádrže nenalévejte horké ani vařící tekutiny. Mohli by oslabit nebo poškodit hadici a nádrž.
- Před každým použitím pečlivě zkontrolujte postřikovač. Zkontrolujte, zda není prasklá nebo poškozená hadice, nedochází k úniku postřiku, nejsou ucpané trysky a zda nechybí nebo nejsou poškozeny některé části zařízení. V případě poškození, nechte poškozené díly před použitím opravit. Množství nehod je způsobeno špatně udržovanými výrobky.
- Nikdy nestříkejte pesticidy nebo jiné rozprašovací materiály směrem k elektrickým vývodem. Hrozí nebezpečí úrazu elektrickým proudem.
- Země stříkání musí být dostatečně dobře větraná.
- Postřik neprovádějte v případě větrného počasí nebo dešti, aby se zamezilo velkoplošnému zásahu postřikem.
- Během používání postřikovače nejezte, nepijte a nekuřte!
- Pokud provádíte postřik ve skleníku zajistěte dostatečně větrání protože existuje riziko chemické otravy.
- I v případě mírné bolesti hlavy nebo závratě okamžitě přestaňte s prováděním postřiku a vyhledejte lékařskou pomoc. Lékaře informujte o názvu chemikálie a provozních okolnostech.
- Pokud postřikovač přestane fungovat, nebo během provozu začne vydávat neobvykle zvuky okamžitě postřikovač vypněte, přestaňte jej používat a nechte jej zkontrolovat v autorizovaném servisním středisku.
- Po ukončení postřiku nenechávejte v nádobě zbylým postřik. Po každém použití postřikovač vyčistěte.

- **Vyhňte se kontaminaci životního prostředí, vodovodu nebo kanalizace!** Zajistěte aby v průběhu míchání, naplňování, aplikací, čištění, vypouštění nádoby, servisu a přepravy nedošlo ke kontaminaci životního prostředí. Postřik se v žádném případě nesmí dostat do veřejné kanalizace, rozprašovat na úhorech nebo vylévat do domácího odpadu. Postřik respektive jeho zbytky vždy shromažďujte ve vhodných nádobách a předejte na místech sběru chemikálií. Informace k sběrným místům chemikálií jsou k dispozici na místních a obecních úřadech.
- Při výměně postřiku musí být nádoba vyčištěna. Postřikovač po vyčištění nádoby nebo před naplněním novým postřikem, nejprve uveďte do provozu s čistou vodou, aby se vyčistí zbytky předchozího postřiku z čerpadla a hadice. Zamezíte tím eventuálním chemickým reakcím.
- Vyjměte akumulátor ze zařízení před vypuštěním nádoby, vyčištěním nebo uskladněním postřikovače zabráníte tím jeho náhodnému spuštění.
- Nikdy postřikovač neponořujte do vody případně jiné tekutiny. Hrozí nebezpečí úrazu elektrickým proudem.
- Postřikovač skladujte na bezpečném a dobře větraném místě mimo dosah dětí. Před uskladněním úplně vyprázdnit nádobu a postřikovač vyčistěte.
- Na postřikovači je zakázáno provádět jakékoli úpravy, protože by mohly ovlivnit bezpečnost a zapříčinit úraz a zranění uživatele.

BEZPEČNOSTNÍ POKYNY PRO AKUMULÁTOR A NABÍJEČKU

- Před prvním použitím akumulátoru a nabíječky si pozorně přečtete návod k obsluze.
- 1. Ověřte, zda elektrický proud, který je k dispozici ve vaší síti, je shodný s tím, který je uveden na nabíječce akumulátoru.
- 2. Nedovolte aby vlhkost, déšť či stříkající voda dosáhly na místo nabíjení akumulátoru.
- 3. Nenabíjejte akumulátor, když je teplota pod 10 ° C nebo nad 40 ° C. Nabíjení akumulátoru při extrémních teplotách může snížit jeho životnost.
- 4. S poškozeným akumulátorem, který již nelze nabít, je třeba zacházet jako s nebezpečným odpadem. Neodhazujte akumulátor do smetí, ohně ani vody.
- 5. Používejte pouze akumulátor a nabíječku schválenou výrobcem pro použití v daných zařízeních.
- 6. Udržujte nabíječku čistou, mimo prachu a nečistot.
- 7. Vždy odstraňte akumulátor před opravou zařízení.
- 8. Překryjte kontakty akumulátoru, abyste předešli zkratu.
- 9. Vyhňte se nebezpečí výbuchu!
- 10. Nekuřte během nabíjení akumulátoru nebo na místě jeho uskladnění. Z zkažených akumulátorů může unikat výbušný plyn vodík který se může vznítit od otevřeného plamene nebo jiskry.
- 11. V případě požáru se snažte uhasit oheň.
- 12. Akumulátor a nabíječka se během nabíjení mírně zahřívají.

Chemické nebezpečí:

Neotvírejte obal akumulátoru. Chraňte akumulátor před nárazem. Pokud dojde k vytečení elektrolytu z akumulátoru, je nezbytné zabránit styku s pokožkou. Pokud přece dojde ke kontaktu elektrolytu s pokožkou, opláchněte postižené místo ihned s vodou. V případě, že se vám elektrolyt dostane do očí, okamžitě vyhledejte lékaře.

Nabíjení:

Připojte ke zdroji napájení 230 V a spojte nabíjecí kabel s nabíjecím modulem. Vložte baterii do nabíječky, ujistěte se, že je polarita (+ / -) správná! Když je baterie nabíjena, svítí červená kontrolka. Důležité: pokud se červená kontrolka nerozsvítí okamžitě po vložení baterie, která byla právě používána, odpojte baterii a vložte ji po několika minutách do nabíječky zpět. Běžný čas nabíjení je kolem 1 - 1,5 hodin. Po této době nabíjecí zařízení zajistí, že bylo dosaženo plně nabitého stavu.

Baterie je tepelnou pojistkou chráněna proti přehřívání, proto může v nabíječce zůstat delší dobu bez poškození (nicméně, ne déle než 24 hodin). Zahřátí baterie a nabíjecího zařízení na konstantní teplotu je normální a není známkou poškození. Podstatně zkrácený provozní doba baterie znamená, že musí být baterie vyměněna.

MONTÁŽ A POUŽITÍ

MONTÁŽ PLASTOVÝCH TYČE A TRYSKY (OBR.2)

- K plastové tyči je možné podle typu postřiku, který budete realizovat namontovat 4 trysky (15, 16, 17, 18), které jsou součástí balení.
- Podle obrázku namontujte příslušnou trysku na plastovou tyč. Následně plastovou tyč namontujte k rukojeti postřikovače.

MONTÁŽ A NASTAVENÍ KOVOVÉ TELESKOPIČKÉ TYČE (OBR. 3 A 4)

- Otáčením ve směru hodinových ručiček našroubujte kovovou teleskopickou tyč k rukojeti postřikovače.

Prodloužení teleskopické tyče:

1. Povolte matici nacházející se uprostřed kovové teleskopické tyče.
2. Uchopte přední část kovové teleskopické tyče a vytáhněte ji směrem dopředu.
3. Matici opět dotáhněte.

MONTÁŽ HADICE

- Hadice je předmontovaná na rukojeti.
- V případě jejího uvolnění postupujte podle následujících kroků:
 1. Uvolněte matici a posuňte ji směrem dozadu.
 2. Konec hadice vložte do příslušného otvoru v rukojeti.
 3. Matici vraťte na původní místo a dotáhněte ji.

MONTÁŽ A NASTAVENÍ POPRUHU (OBR. 5, 6 A 7)

- Pomocí čtyř kovových háčků upevněte popruhy na nádobu (obr. 5).
- Délka popruhů lze nastavit pomocí procházení spon (obr. 6).
- Popruhy můžete následně zajistit pomocí přezky (obr. 7).

NAPLNĚNÍ NÁDOBY (OBR. 8 A 9)

UPOZORNĚNÍ: Před naplněním nádoby vždy vyjměte akumulátor ze zařízení a ujistěte se, že je kryt akumulátoru zavřený. Před vložením akumulátoru do zařízení otřete všechny nečistoty a rozlitý postřik z nádoby postřikovače. Dodržením výše popsaného postupu se sníží riziko úrazu elektrickým proudem a ochrání se akumulátor před žíravými látkami, které mohou způsobit jeho poškození včetně zkratu který může způsobit zakouření, oheň a / nebo vážné zranění.

UPOZORNĚNÍ: Vždy postupujte podle pokynů výrobce postřiku. Po každém použití postřikovač důkladně vyčistěte. Postřik uchovávejte mimo dosah dětí. Nedodržení těchto pokynů může mít za následek vážné zranění.

UPOZORNĚNÍ: Nedovolte aby se vodivé nebo žíravé kapaliny dostaly dovnitř akumulátoru. V případě, že se tak stane řiďte se pokyny uvedenými v návodu k použití akumulátoru.

Hustota postřiku by měla být podobná jako hustota vody. Hustší postřik se nebude stříkat správně. Dbejte na to abyste při plnění nádoby nepřelili.

POZNÁMKA: Odnímatelné sítko chrání postřikovač před nečistotami, které mohou ucpat nebo poškodit čerpadlo postřikovače. Sítko může být odmontováno v případě, že při nalévání používáte trychtýř nebo při čištění postřikovače. Po nalití postřiku do nádoby nebo po vyčištění postřikovače znovu sítko namontujte.

1. Odmontujte akumulátor.
2. Odšroubujte uzávěr nádoby a odeberte jej z nádoby. (Obr. 8)
3. Naplňte nádrž požadovaným množstvím vody (nejvýše 12 litrů)
4. Odměřte doporučené množství chemického prostředku.
5. Opatrně nalijte nebo nasypete chemický prostředek do nádrže postřikovače.
6. Opláchněte odměrnou nádobu čistou vodou.
7. Našroubujte uzávěr zpět na postřikovač a ujistěte se, že je pevně utažen.
8. Namontujte akumulátor.

Postřik je možné si předem připravit v separátní nádobě a následně pomocí nálevky nalít do nádrže postřikovače.

POZNÁMKA: V případě, že na přípravu postřiku používáte trychtýř a separátní nádobu po naplnění nádoby postřikovače je důkladně očistěte a opláchněte čistou vodou. Předtím než začnete s přípravou postřiku v separátní nádobě ji propláchněte čistou vodou.

MONTÁŽ AKUMULÁTORU (OBR. 10 A 11)

UPOZORNĚNÍ: Před namontováním akumulátoru se ujistěte, že nádoba postřikovače je čistá a suchá. Speciální pozornost věnujte hlavně oblasti krytu prostoru pro akumulátor. V případě potřeby rozlitý postřik a nečistoty otřete.

1. Vložte akumulátor do zařízení (Obr. 11).
2. Pro vyjmutí akumulátoru ze zařízení stiskněte uvolňovací tlačítko a následně akumulátor vyjměte ze zařízení zatažením směrem dozadu (Obr. 10).

ZAPNUTÍ / VYPNUTÍ POSTŘIKOVAČE (OBR. 12)

- Postřikovač umožňuje provoz v 2 pracovních režimech (I - nízký tlak 0,35 bar a II - vysoký tlak 0,5 bar).
- Pro zapnutí postřikovače přepněte ON / OFF vypínač (10) do polohy I nebo II.
- Pro vypnutí postřikovače úreúníte ON / OFF vypínač (10) do polohy O.

UKAZATEL STAVU NABITÍ AKUMULÁTORU (OBR. 13)

- V případě úplného nabití akumulátoru se po zapnutí postřikovače na ukazateli nabití akumulátoru (11) rozsvítí 3 světla.
- V případě vybití akumulátoru bude na ukazateli nabití akumulátoru (11) svítit pouze jedno světlo.

UZAMČENÍ SPOUŠTĚ (OBR. 14)

- Funkci uzamčení spouště je ideální použít jestliže s postřikovačem plánujete pracovat delší dobu nebo potřebujete postříkat velkou plochu.
- Stiskněte spoušť a posunutím západky (5) směrem dopředu ji uzamkněte.
- Pro zrušení uzamčení stiskněte spoušť a západku (5) posuňte směrem dozadu.

POZNÁMKA: Vždy pro vložení akumulátoru do postřikovače se ujistěte, že spoušť není zajištěna.

NASTAVENÍ VZORU ROZPRAŠOVACÍ TRYSKA (OBR. 15)

- Při namontování rozprašovací trysky (17) je možné její otáčením ve směru hodinových ručiček plynule nastavit rozprašovací vzor z přímého na kuželový.
- Při namontované kovové teleskopické tyči je otáčením trysky ve směru hodinových ručiček lze plynule nastavit rozprašovací vzor z přímého na kruhový.

PROVOZ (OBR. 16)

1. Namontujte akumulátor.

2. Zapněte postřikovač.
3. Namířte trysku na rostliny nebo předměty, které chcete postřikovat.
POZNÁMKA: Ujistěte se, že stojíte dostatečně daleko od rostlin nebo předmětů, které chcete postřikovat abyste zabránili stříkání postřiku na Vás.
4. Stiskněte spoušť a začněte s postřikem.
5. Pro ukončení nebo přerušování postřiku uvolněte spoušť.
6. Po dokončení postřiku vždy vyprázdněte, vyčistěte a nechte vyschnout nádobu postřikovače.
7. Důkladně si umyjte ruce a všechny části těla, které byly při práci s postřikovačem vystaveny postřiku.

DOPORUČENÉ RADY

- Nikdy nemiřte tryskou na sebe jiné osoby nebo zvířata.
- Nikdy nestříkat ve směru otevřených dveří a oken, aut, zvířat, dětí nebo všeho, co by mohlo být postřikem poškozeny.
- Při provádění postřiku musí postupovat velmi opatrně. Dbejte na to, aby bylo potřísněné jen to, co má být.
- Postřik neprovádějte v případě větrného počasí nebo dešti, aby se zamezilo velkoplošnému zásahu postřikem.
- Před zahájením postřiku si zjistěte směr větru a vždy stříkejte po větru.
- Postřek provádějte zrána nebo podvečer protože v případě teplého počasí by nadměrné teplo mohlo postřik odpařit ještě před jeho usazením a protože většinou v tomto okamžiku bývá bezvětří.
- Během používání postřikovače nejezte, nepijte a nekuřte!
- Vždy zůstaňte na dohled od jiných osob, které by Vám v případě nouze mohli poskytnout pomoc.

ÚDRŽBA

- Před zahájením jakékoliv kontroly nebo údržby, zařízení vypněte a vytáhněte akumulátor ze zařízení.
- Akumulátorový zádobý postřikovač důkladně vyčistěte po každém použití. Pokud nečistoty nelze odstranit, použijte měkký hadřík navlhčený v mýdlové vodě. Nikdy nepoužívejte čisticí prostředky nebo rozpouštědla jako je benzín, alkohol, čpavek apod.! Tato rozpouštědla mohou poškodit plastové části výrobku.
- Pravidelně kontrolujte své zařízení a když zjistíte, že některé součástky jsou opotřebované nebo poškozené, preventivně je kvůli vlastní bezpečnosti vyměňte. Opotřebované či poškozené části stroje se mohou vyměnit pouze v autorizovaném servisu nebo jejich výměnu zajistí prodejce.
- Postarejte se o to, aby byly použity originální náhradní součástky značky Worcraft.

VYPOUŠTĚNÍ NÁDOBY

- Pokud po dokončení postřiku zůstane v nádobě postřik měl by se před zahájením čištění postřikovače vypustit z nádoby.

1. Odmontujte akumulátor.
2. Odšroubujte uzávěr nádoby a odeberte jej z nádoby.
3. Odmontujte z nádoby odnímatelné sítko.
4. Zbýlý postřik vylijte do nádoby vhodné na jeho uskladnění.

ČIŠTĚNÍ NÁDOBY A TYČE:

1. Vytáhněte akumulátor ze zařízení.
2. Naplňte nádobu přibližně do 1/3 čistou vodou. V případě potřeby můžete přidat malé množství čisticího prostředku.

POZNÁMKA: K čištění nádoby nikdy nepoužívejte čisticí prostředky nebo rozpouštědla jako je benzín, alkohol, čpavek apod.!

3. Vnější část nádoby pouťerajte měkkým čistým suchým hadříkem.

4. Namontujte akumulátor. Zcela vystříkejte obsah nádoby. Ujistěte se, že postřík směřuje do oblasti, kterou nemůže poškodit.
5. Do nádoby doplňte čistou vodu a opakujte postup. V případě potřeby opakujte postup vícekrát.
6. Nechte všechny díly zcela vyschnout předtím než postřikovač smontujete a uskladněte. Před našroubováním uzávěru na nádobu nezapomeňte namontovat zpět odnímatelné sítko.

ČIŠTĚNÍ TRYSEK:

- V případě, že je některá z trysek ucpaná, vyčistěte. Postupujte podle pokynů uvedených níže:

1. Vytáhněte akumulátor ze zařízení.
2. Odšroubujte a odeberte trysky z tyče.
3. Pomocí malého drátku pročistěte příčně otvory trysky. V případě potřeby propláchněte příčně otvory trysky a samotnou trysku proudem čisté vody.
4. Trysku a příčně otvory otřete měkkým čistým suchým hadříkem a zpět namontujte na tyč.

VÝMĚNA TĚSNĚNÍ:

UPOZORNĚNÍ: Před výměnou těsnění vždy nejprve vypusťte postřík z nádoby a nádobu vyčistěte. Při provádění výměny noste gumové rukavice. Následně si důkladně umyjte ruce. Přímý kontakt s postříkem a nedodržení výše popsanych pokynů může mít za následek podráždění pokožky nebo jiné vážné zranění uživatele.

- V průběhu času mohou těsnění ztvrdnout a prasknout a způsobit únik postříku z postřikovače.
- V případě potřeby jednotlivé těsnění vyměňte, abyste zabránili netěsnostem.

SKLADOVÁNÍ

- Akumulátorový zádový postřikovač skladujte na suchém místě a chraňte před slunečním zářením.
- Během skladování lze tyč uchytit do držáku (7) nebo položit na uzávěr nádoby (obr. 17)

OCHRANA ŽIVOTNÍHO PROSTŘEDÍ



Symbol přeškrtnuté popelnice na produktech nebo v průvodních dokumentech znamená, že použité elektrické a elektronické výrobky nesmí být přidány do běžného komunálního odpadu. Pro správnou likvidaci, obnově a recyklaci doručte tyto výrobky na určená sběrná místa, kde budou přijata zdarma. Alternativně v některých zemích můžete vrátit své výrobky místnímu prodejci při koupi ekvivalentního nového produktu. Správnou likvidací tohoto produktu pomůžete zachovat cenné přírodní zdroje a napomáháte prevenci potenciálních negativních dopadů na životní prostředí

a lidské zdraví, což by mohly být důsledky nesprávné likvidace odpadů. Další podrobnosti si vyžádejte od místního úřadu nebo nejbližšího sběrného místa. Při nesprávné likvidaci tohoto druhu odpadu mohou být v souladu s národními předpisy uděleny pokuty.

WORCRAFT

POWER TOOLS

Záruční list / Warranty

Výrobní číslo:	Dátum prodeje:	Podpis a razítko prodejce:

Meno zákazníka (název firmy):	Adresa zákazníka (sídlo firmy):

Zákazník svým podpisem potvrzuje, že mu bylo zařízení předvedeno a vysvětleno, že byl seznámen s návodem k obsluze, nasazením a užíváním stroje a že mu zařízení bylo vydáno kompletní.	Podpis zákazníka:

Záznamy o reklamaci – záručních opravách

Dátum přijetí reklamace:	Datum ukončení reklamace:	Evidenční číslo reklamace:	Podpis převedené záruční opravy (Záznam o neoprávněné reklamaci)	Razítko servisního technika:

Podmínky záruky

- Dodavatel poskytuje na tento výrobek záruční dobu uvedenou v tomto záručním listu za podmínek dodržení způsobu používání a skladování výrobku v souladu s platnými podmínkami a normami, jako i návodem k obsluze. Záruční doba začíná běžet od data prodeje. Záruka na baterie je 12 měsíců.
- Prodoužená záruční doba 5 let se poskytuje na výrobek za podmínek, že tento výrobek je dodavatelem označený v seznamu výrobků s prodouženou zárukou, konečným zákazníkům je spotřebitel a výrobek nebude používán na komerční nasazení. Prodoužená záruka je podmíněna pravidelnými servisními prohlídkami v autorizovaných servisních střediscích dodavatele.
- Záruční doba se prodoužuje o dobu, po kterou byl výrobek v záruční opravě a je o tom uveden záznam v seznamu o záručních opravách tohoto záručního listu. Právo na záruční opravu si spotřebitel může uplatnit v některém autorizovaném servisním středisku, podle příloženého seznamu A servisních středisek. Servisní střediska B převádějí záruční opravy pouze na produkty, které byly prodány v jejich provozech. Seznam servisních středisek je pravidelně aktualizován u prodejců a na stránce dovozu: www.strendpro.sk.
- Servisní středisko je povinné zajistit záruční opravu v zákonem stanovené lhůtě. Zákonem stanovená lhůta pro vyřízení reklamace začíná běžet dnem následujícím po datu přijetí reklamace v servisním středisku..
- Bezplatná záruční oprava nemůže být uplatňována pokud jde o poruchy, které byly způsobeny používáním výrobku v rozporu s ustanoveními uvedenými v návodu k obsluze, nesprávnou manipulací, mechanickým poškozením, běžným mechanickým opotřebením dílů způsobeným provozem stroje, vinou obsluhy, živelnou pohromou, neoprávněným zásahem do výrobku, poruchy zapříčiněné použitím nevhodných náhradních dílů, použitím nevhodného paliva, a zřejmě přetížení stroje v důsledku trvalého překračování horní hranice výkonu. Práce spojené s čištěním, základní údržbou, ošetřováním nebo nastavením zařízení, které může převést obsluha a jsou uvedeny v návodu k obsluze, nespádají do rozsahu záruky.
- Za běžné opotřebením dílů se zvaží hlavně opotřebením: všech rotujících a pohyblivých částí, řezných částí a jejich krytů, střížných šroubů a klínů, převodových a klínových řemenů, řetězových převodů, třecí plochy brzd a spojek, dezény pneumatik a díly běžné údržby jako jsou: vzduchové, hydraulické a olejové filtry, zapalovací svíčky, olejové a chladicí náplně.
- Z prodoužené záruky jsou vyjmuty části strojů a zařízení, na které je konkrétní výrobce poskytuje kratší záruku jako dodavatel na samotný výrobek, ve kterém jsou namontovány. Do této kategorie částí patří: akumulátory, žárovky a podobně.
- Právo uplatnit nároky plynoucí ze záruky má vlastník výrobku, pokud tak učiní nejpozději v poslední den záruční doby.
- Při reklamaci se postupuje podle příslušných ustanovení občanského zákoníku a Zákona o ochraně spotřebitele.
- Servisní prohlídky, které jsou podmínkou prodoužené 5 leté záruky, musí být prováděny pouze v autorizovaném servisním středisku dodavatele, v pravidelných intervalech a období mezi jednotlivými prohlídkami nesmí překročit dobu 12 měsíců. První servisní prohlídka musí být provedena nejpozději do 12 měsíců od data prodeje výrobku. Servisní prohlídky provádějí servisní střediska v období posledních tří a prvních dvou měsíců kalendářního roku. Každá servisní prohlídka musí být zaznamenána v tomto záručním listě s uvedeným datem prohlídky, podpisem a razítkem servisního střediska. Servisní prohlídkou se rozumí kontrola stroje, výměna náplní a filtrů dle doporučení výrobce, výměna opotřebených a poškozených dílů, které mohou ovlivnit poškození nebo opotřebením jiných dílů a samotné nastavení stroje. Úkon servisní prohlídky a použitý materiál se účtuje dle platného ceníku servisního střediska.

Při uplatňování reklamace je reklamující povinen předložit k reklamaci čistý a kompletní výrobek, doklad o koupi nebo vyplněný a potvrzený záruční list. V případě prodoužené záruky, záznamy o servisních prohlídkách a daňové doklady za jednotlivé prohlídky. Při nesplnění některé z podmínek prodoužené záruky uvedené v tomto záručním listu, se na výrobek poskytuje záruční doba 2 roky.

ZÁRUČNÍ A POZÁRUČNÍ SERVIS PROVÁDÍ ZÁSTUPCE VÝROBCE

Zplnomocněný zástupce výrobce: Slovakia Trend Export-Import s.r.o., Michalovská 87/1414, 073 01 Sobrance

Fax: (056) 652-2329 Tel: 0915 392 687 E-mail: servis@slovakia-trend.sk

AKUMULÁTOROS HÁTI PERMETEZŐ**HASZNÁLAT**

A vezeték nélküli permetezőgépet mezőgazdasági és kerti vegyszerek permetezésére fejlesztették ki, a káros rovarok és a gyomok elleni küzdelem érdekében.

A berendezést csak az előírt célra használja. Minden más felhasználás helytelen felhasználásnak minősül. A felhasználó/ kezelő, és nem pedig a gyártó, lesz felelős a bármiféle meghibásodás, vagy sérülés esetén, ami ezen nem megfelelő használat miatt keletkezik. Ne feledje, hogy a készülék nem alkalmas kereskedelmi vagy ipari használatra. A garancia nem érvényes, amennyiben a berendezést kereskedelmi, ipari vagy más hasonló célra használja.





TECHNIKAI PARAMÉTEREK









	FESZÜLTSG	20 V
	KAPACITÁS	2 vagy 4 Ah
	AZ EDÉNY KÖBTARTALMA	12 l
	NYOMÁS	0,35 bar
		0,5 bar
	A MŰANYAG RÚD HOSSZASÁGA	60 cm
	A TELESZKÓPOS FÉM RÚD HOSSZASÁGA	57 – 100 cm
	MUNKA IDŐ	2 – 3,5 h
	ÁTFOLYÁS	1,2 – 1,4 l/ min
	SÚLY	3,45 kg

A KÉSZÜLÉK RÉSZEI

1	Az edény zára	10	BE / KI kapcsoló
2	Fogantyú	11	Az akkumulátor töltöttségi szintje
3	Kioldó	12	A hát támasza
4	Tömlő	13	konténer
5	Retesz	14	Fém teleszkópos pólus
6	Műanyag rúd	15	Dupla fúvóka
7	Rúdtartó	16	Fúvóka - közvetlen permetezés
8	Szj	17	Permetező fúvóka (kúpmintázat)
9	Az elemtartó fedele	18	Permetező fúvóka (körmintás)

JELMAGYARÁZAT

	Általános veszélyre vonatkozó figyelmeztetés.
	Olvassa el a használati útmutatót.
	Viseljen védőkesztyűt.
	A termék megfelel az alkalmazandó európai irányelveknek, és ezen irányelvek megfeleltetésértékelési módszerét elvégezték.

	FIGYELEMESZTETÉS! Mielőtt bármilyen ellenőrzést vagy karbantartást végezne, kapcsolja ki az eszközt, és vegye ki az akkumulátort, hogy ne véletlenül elinduljon, és esetleges sérüléseket okozzon.
	Ne dobja a háztartási hulladék közé. Ehelyett forduljon egy újrahasznosító központhoz környezetbarát módon. Kérjük, ügyeljen a környezet védelmére.
	E csomagolásért pénzügyi hozzájárulást fizettek a visszavételért és az újrafeldolgozás útján történő további feldolgozásáért.
	Újrahasznosítható termék
	Viseljen védőszemüveget.
	Ne dolgozzon esőnél, és ne hagyja a készüléket szabadban, amikor esik.
	Viseljen lélegzőmaszkot.
	III. Védelmi osztály.

ELEKTROMOS SZERSZÁMOKRA VONATKOZÓ, ÁLTALÁNOS BIZTONSÁGI ELŐÍRÁSOK

- **FIGYELMESZTETÉS!** Olvassa el az elektromos szerszámhoz nyújtott biztonsági figyelmeztetéseket, utasításokat, illusztrációkat és műszaki adatokat. A továbbiakban leírt utasítások betartásának megszegése következményeként előfordulhat áramütés, tűz és/ vagy súlyos testi sérülés..

1) MUNKAHELYI BISZTONSÁG:

- A munkaterület legyen tiszta, jól megvilágított. A rendetlenség vagy a rosszul megvilágított munkaterület könnyen balesetet okozhat.
- Ne használja az elektromos szerszámot robbanásveszélyes környezetben, éghető folyadék, gáz vagy por közelében. Az elektromos szerszámok szikrát gerjeszthetnek, ami meggyújthatja a port vagy a gőzt.
- Az elektromos szerszám használata közben ne tartózkodjon a közelben gyermek és más személy. Ha elterelik a figyelmét, elveszítheti a szalagcsiszoló feletti irányítást.

2) ELEKTROMOS BISZTONSÁG:

- Az elektromos szerszám csatlakozódugója illeszkedjen a dugaszolóaljzathoz. A csatlakozót semmilyen módon sem szabad megváltoztatni. A szerszámot, amelynek a hálózati kábel csatlakozódugóján védő kolík van, soha ne csatlakoztassa elosztókhoz vagy más adapterekhez. Az eredeti csatlakozó és a megfelelő dugaszolóaljzat használata csökkenti az áramütés veszélyét. A sérült vagy összegabalyodott kábel növeli az elektromos áramütés veszélyét. Ha a tápkábel sérült, ki kell cserélni a egyéni tápkábelre, amely rendelkezésre áll a gyártónál vagy annak képviselőjénél.
- A kezelő nem érintkezhet földelt felületekkel – például csövekkel, fűtéssel, tűzhellyel, hűtőszekrényvel. Az áramütés fokozott kockázata áll fenn, ha teste földelt.
- Esőtől, nedvességtől, víztől tartsa távol az elektromos szerszámokat. Az elektromos szerszámokhoz soha ne érjen nedves kézzel. Az elektromos szerszámot soha mossa folyó víz alatt és ne merítse vízbe.
- A kábelt tilos túlterhelni. Soha ne használja a kábelt szállítására, húzására vagy dugója az elektromos kéziszerszámot. A kábelt tilos túlterhelni. Ne használja a kábelt az elektromos készülék hordozására, felakasztására vagy a csatlakozó aljzathoz történő kihúzására. Tartsa távol a készülék részeit hőtől, olajtól, éles peremektől vagy mozgó alkatrészekről. A sérült vagy összetekeredett kábel növeli az áramütés kockázatát.
- Soha ne használjon olyan elektromos eszközt, amelynek sérült a hálózati kábele vagy csatlakozódugója, illetve földre esett, vagy bármilyen módon sérült.

- Ha az elektromos szerszámot a szabadban használja, csakis kültéri használatra alkalmas hosszabbító kábelt használjon. Kisebb az áramütés veszélye, ha kültérre alkalmas hosszabbító kábelt használ.
- Ha elkerülhetetlen az elektromos szerszám nedves környezetben történő használata, használjon áram-védőkapcsolót. Az áram-védő- kapcsoló használata csökkenti az áramütés kockázatát.
- Az „áram-védőkapcsoló (RCD)“ fogalom helyettesítendő az „áramkör főmegszakító (GFCI)“ vagy a „földzárlat megszakító (ELCB)“ fogalmával.
- Az elektromos kéziszerszámokat csak szigetelt markolási felületeknél fogva szabad tartania, mert használat közben a csiszológép rejtett kábellel vagy saját csatlakozósinórijával érintkezhet.

3) SZEMÉLYI BISZTONSÁG:

- Legyen elővigyázatos, ügyeljen arra, mit tesz, és megfontoltan lásson az elektromos szerszámmal végzendő munkához. Nem használjon elektromos szerszámot, ha fáradt vagy kábítószert, alkohol, gyógyszer hatása alatt áll. Az elektromos szerszám használata közben akár a pillanatnyi figyelmetlenség is súlyos sérüléshez vezethet.
- Mindig viseljen személyi védőfelszerelést és védőszemüveget. Csökkenti a sérülés kockázatát, ha az elektromos szerszám fajtájának megfelelő személyi védőfelszerelést visel: porvédő maszkot, csúszásmentes biztonsági cipőt, védősisakot vagy hallásvédőt.
- Kerülje a véletlen üzembe helyezést. Győződjön meg arról, hogy az elektromos szerszám kikapcsolt állapotban legyen, mielőtt csatlakoztatja az elektromos hálózathoz, illetve felemeli vagy szállítja azt. Balesethez vezethet, ha az elektromos szerszám szállítása közben ujját a kapcsolón tartja vagy a szalagcsiszolót bekapcsolva csatlakoztatja az áramellátásra.
- A villamos kéziszerszám bekapcsolása előtt távolítsa el a beállító szerszámokat vagy a csavarkulcsot. A forgó készülékrészben maradt szerszám, kulcs sérüléseket okozhat.
- Kerülje a természetellenes testtartást. Gondoskodjon róla, hogy stabilan álljon és ne veszítse el az egyensúlyát. Soha ne becsülje túl saját erejét. Ne használja az elektromos szerszámot ha fáradt.
- Viseljen megfelelő ruházatot. Ne viseljen bő ruházatot vagy ékszert. Tartsa távol a mozgó elemektől haját, ruházatát, kesztyűjét. A mozgó részek becsíphetik a laza ruházatot, ékszert vagy a hosszúhaját.
- Csatlakoztassa az elektromos szerszámot a poreszívóhoz. Ha felszerelhető poreszívó vagy -felfogó berendezés, győződjön meg róla, hogy ezeket megfelelően csatlakoztatja és használja. A poreszívás használata a porral kapcsolatos kockázatokat csökkenti.
- Biztosítsa ki a munkadarabot. Befogószerkezettel vagy satuval biztosabban tartható a munkadarab, mint kézzel. Rögzítse a munkadarabot egy stabil alapon.
- Ne használjon bármilyen szerszámot ha alkohol, kábítószert, gyógyszerek vagy más anyagok hatása alatt áll. j) Ez a készülék alkalmatlan olyan személyek (belértve gyerekek) használatára, akik csökkent fizikai, érzékszervi vagy mentális képességűek, illetve nem rendelkeznek kellő tapasztalattal és ismeretekkel, hacsak nem álnak felügyelet alatt, vagy utasításokat nem kaptak felhasználását illetően olyan személytől, aki a biztonságért felel. A gyermekeket felügyelni kell annak érdekében, hogy ne játsszanak a készülékekkel.

4) AZ ELEKTROMOS SZERSZÁM HASZNÁLATA ÉS KEZELÉSE:

- Húzza ki az Elektromos szerszám hálózati csatlakozódugóját a csatlakozóaljzatból a szalagcsiszoló bármilyen meghibásodása esetén, a munka befolyezése után, vagy bármilyen tisztítás, karbantartási munkák, vagy a szerszám áthelyezés előtt.
- Ha az eszköz rendellenes hangot vagy szagot bocsájt ki, azonnal fejezze be a munkát.
- Az elektromos szerszámot ne terhelje. Az elektromos szerszám jobban és biztonságosabban fog működni, ha azon fordulatszámokon fog vele dolgozni amelyre meglett tervezve. Használjon megfelelő eszközt, amely az adott célra volt szánva. A megfelelő eszközök a jó és biztonságos munkát eredményezik, amelyenekre tervezve voltak.
- Ne használja az elektromos szerszámot, ha hibás a kapcsolója. Az az elektromos szerszám, amelyet

nem lehet be- vagy kikapcsolni, veszélyes, ezért javításra szorul. A meghibásodot kapcsolót csakis igazolt szervízben javítsa.

- A készülék beállítása, alkatrészcsere és a készülék elrakása előtt húzza ki a hálózati csatlakozódugót az aljzatból. Ez az óvintézkedés megakadályozza az elektromos szerszám véletlen elindítását.

- A használaton kívüli elektromos szerszám is távol tartandó a gyermekektől. Ne engedje, hogy olyan személyek használják az eszközt, akik nem ismerik azt vagy nem olvasták el ezeket az utasításokat. Az elektromos szerszámok veszélyesek, ha tapasztalatlan személy használja őket. Az elektromos szerszámot száraz, biztonságos helyen tartsa.

- Ügyeljen az elektromos szerszámok alapos gondozására. Rendszeresen ellenőrizze, hogy hibátlanul működnek-e a mozgó részek. Ellenőrizze nem e sérültek a burkolatfedelek és más részek, amelyek veszélyeztethetik az elektromos szerszám biztonságos működését. A készülék használata előtt javíttassa meg a sérült részeket. Számos baleset oka a nem megfelelően karbantartott elektromos szerszám.

- Tartsa élesen és tisztán a vágószerszámokat. A gondosan ápolat vágószerszámok éles vágóéllel kevésbé akadnak és könnyebben haladnak. A csomaghoz tartozó, illetve a gyártó által ajánlott tartozékokat használja, más tartozékok kárt okozhatnak vagy személyes sérülést.

- Az elektromos szerszámot, a tartozékokat, behelyező szerszámokat stb. a jelen utasításoknak megfelelően használja. Mindeközben vegye figyelembe a munkafeltételeket és az elvégzendő feladatot. Az elektromos szerszámok rendeltetésüktől eltérő használata veszélyes körülményekhez vezethet.

5) AZ AKKUMULÁTOROS SZERSZÁM HASZNÁLATA:

- Mielőtt behelyezi az akkumulátort, bizonyosodjon meg róla hogy a kapcsoló a „0-kikapcsolt” pozícióban van. Az akkumulátor behelyezése a bekapcsolt szerszámba veszélyes helyzetekhez vezethet.

- Az akkumulátor töltéséhez, kizárólag a gyártó által ajánlott töltőt használjon. A töltő használata más akkumulátor töltéséhez, annak sérülését vagy tűz keletkezését eredményezheti.

- Kizárólag olyan akkumulátort használjon ami az adott szerszámhoz hivatott. Más akkumulátorok használata, sérülést vagy tüzet okozhat.

- A használaton kívüli akkumulátoregységeket mindenfajta olyan fémtárgytól – például szorítótól, kulcsoktól, csavaroktól és egyéb, apró fémtárgyaktól – távol kell tartani, amelyek az akkumulátor kapcsokat rövidre zárhatnák. Az akkumulátorkapcsok rövidzárlata égési sérülést vagy tüzet okozhat.

- Az akkumulátorral bánjon kíméletesen. Durva bánásmód esetén az akkumulátorból vegyi anyag szivároghat ki. Kerülje az ezzel való érintkezést. Ha mégis érintkezik ezzel a vegyi anyaggal, mossa meg az érintett területet folyóvízzel. Ha a folyadék belekerül a szemébe, azonnal forduljon orvoshoz. Az akkumulátorból kifröccsenő vegyi anyag súlyos sérülést okozhat.

- Az akkumulátort vagy a szerszámot tilos tűznek vagy erős hőhatásnak kitenni. A tűznek, vagy 130 ° C –nál magasabb hőmérsékletnek kitévés, robbanást okozhat.

- Tilos használni az akkumulátort vagy szerszámot, amely sérült vagy átépített. A sérült vagy módosított akkumulátorok kiszámíthatatlanul viselkedhetnek, és így tüzet, robbanás, vagy sérülésveszélyt okozhatnak

6) SZERVIZ:

- Az elektromos kéziszerszámot szakképzett javítóműhelynek kell javítania. Csak ugyanazok a pótalkatrészek használhatók. Ügyeljen arra, hogy az elektromos kéziszerszám biztonsága megmaradjon.

BISZTONSÁGI ELŐÍRÁSOK AZ AKKUMULÁTOROS HÁTI PERMETEZŐHÖZ

- Tűz vagy robbanás veszélye. Soha ne használjon savas vegyszereket, festékeket, hígítókat vagy gyúlékony folyadékokat, például folyadékokat a vezeték nélküli hátsó permetezőgép feltöltéséhez. benzin.
- Mielőtt bármilyen peszticidet vagy más permetezőanyagot használna, figyelmesen olvassa el és tartsa be az adattábláján szereplő információkat. Egyes peszticidek vagy más permetező anyagok károsak az egészségre, és szigorúan tilos ezek használata ezzel a permetezővel.
- Egyes spray-k vegyi anyagokból állnak (pl. Műtrágyák, rovarirtók, herbicidek és peszticidek, arzén, króm és kémiaiag kezelt fa vegyületei), amelyek rákot, születési rendellenességeket és egyéb reprodukív károsodásokat okozhatnak. Kövesse a gyártó címkéjét és a csomagolási utasításokat. A belélegzés és / vagy a vegyi anyagokkal való érintkezés elkerülése érdekében viseljen megfelelő védőfelszerelést (pl. Arcmaszk, védőszemüveg, gumi kesztyű, hosszú ujjú esőkabát, hosszú nadrág és gumi csizma).
- Ha a vegyi anyag érintkezésbe kerül a bőrrel, azonnal mossa le bő szappannal és forduljon orvoshoz.
- Mindig vegye ki az akkumulátort a készülékből, és ellenőrizze, hogy az akkumulátortartó fedele zárva van-e. A tartály feltöltése után az akkumulátort a permetezőgépbe helyezése előtt törölje le az összes kiömlött anyagot. Ez csökkenti az áramütés kockázatát, és megakadályozza az anyag bejutását az elemtartó rekeszbe. Ha anyag kerül az elemtartó rekeszbe, akkor az akkumulátor rövidzárlatot okozhat, füstöt okozva az egységből, tüzet és / vagy a felhasználót súlyos sérüléseket okozva.
- Ne engedje, hogy vegyszerek kerüljenek az akkumulátor belsejébe. Ha vegyszer ömlött ki az akkumulátorra, kövesse az akkumulátor használati útmutatójában található utasításokat.
- Ne öntsön forró vagy forró folyadékokat a tartályba. Meggyengíthetik vagy megrongálhatják a tömlőt és a tartályt.
- Minden használat előtt alaposan ellenőrizze a permetezőgépet. Ellenőrizze, hogy a tömlő nem szakadt-e meg vagy nem sérült-e, nincs-e szivárgás, a fúvókák eldugultak-e, és hogy a gép bármely alkatrésze hiányzik-e vagy nem sérült-e. Sérülés esetén a sérült alkatrészeket javítás előtt javítsa. Sok balesetet a rosszul karbantartott termékek okoznak.
- Soha ne permetezzen rovarirtókat vagy más permetező anyagokat az elektromos aljzatok felé. Fennáll az áramütés veszélye.
- A permetezés helyének jól szellőzőnek kell lennie.
- Ne permetezzen szeles időben vagy esőben, hogy elkerülje a nagyléptékű permetezést.
- A permetezőgép használata közben tilos enni, inni és dohányozni!
- Üvegházhatású permetezéskor gondoskodjon megfelelő szellőzésről, mivel fennáll a vegyi mérgezés veszélye.
- Még enyhe fejfájás vagy szédülés esetén is azonnal hagyja abba a permetezést és forduljon orvoshoz. Mondja el orvosának a vegyi anyag nevét és a működési körülményeket.
- Ha a permetező nem működik, vagy működés közben szokatlan zajt bocsát ki, azonnal kapcsolja ki a permetezőgépet, hagyja abba a használatát, és ellenőriztesse egy hivatalos szervizben.
- A permetezés után ne hagyjon maradék spray-t a tartályban. Minden használat után tisztítsa meg a permetezőgépet.
- **Kerülje a környezet, a vízellátás vagy a szennyvíz szennyeződését!** A keverés, feltöltés, felhordás, tisztítás, leeresztés, karbantartás és szállítás során ügyeljen arra, hogy a környezet ne legyen szennyezett. A permetezést semmilyen körülmények között nem szabad engedni a kommunális csatornába, az angolnára permetezni vagy a háztartási hulladékba engedni. A permetezőszert vagy annak maradványait mindig megfelelő edényekbe kell gyűjteni, és a kémiai összegyűjtési pontokon átadni. A vegyi anyaggyűjtő pontokkal kapcsolatos információk a helyi és önkormányzatoknál találhatóak.
- A permetezés cseréjekor a tartályt meg kell tisztítani. A tartály tisztítása vagy az új spray-vel való feltöltés előtt először tiszta vízzel kezdje el mosni az előző spray maradványait a szivattyúból és a

tömlőből. Ez megakadályozza a lehetséges kémiai reakciókat.

- A permetezőgép véletlenszerű elindulásának elkerülése érdekében vegye ki az akkumulátort a gépről, mielőtt a tartályt ürítené, megtisztítja vagy tárolja.
- Soha ne merítse a permetezőgépet vízbe vagy más folyadékba. Fennáll az áramütés veszélye.
- A permetezőgépet biztonságos, jól szellőző helyen, gyermekektől elzárva kell tartani. Tárolás előtt teljesen ürítse ki a tartályt, és tisztítsa meg a permetezőgépet.
- Tilos a permetezőgépen bármilyen módosítást végezni, mivel ez befolyásolhatja a biztonságot, sérüléseket és sérüléseket okozhat a felhasználó számára.

BEZPEČNOSTNÉ POKYNY PRE AKUMULÁTOR A NABÍJAČKU

- Az akkumulátor és az első töltés előtt, olvassa el a manuális utasítást.

1. Győződjön Arrol meg, Hogy AZ electrical Áram Amelia és Hálózatban és Rendelkezésre mindenekelőtt azonos és feltüntetett akkumulátortöltőével.
2. Ne engedje hogy nedvesség, eső vagy fröccsenő víz elérje az akkumulátor töltési helyét.
3. Legfeljebb 10 ° C és 40 ° C-os akkumulátor. Az akkumulátor töltése szélsőséges hőmérsékleten, csökkentheti az akkumulátor élettartamát.
4. A sérült akkumulátort, amelyet nem lehet filmezni, kezelő úgy mint veszélyes hulladékot. Ne dobja, és akkumulátorokból és szemétkébe, bányászatkébe, itt vízum.
5. Kizárólag olyan akkumulátort és töltőt használók, amelyek gyártóját elfogadják, és amelyek lehetővé teszik a felhasznált berendezésekben.
6. Tartsa tisztán, por és szennyeződés mentesen a töltőt.
7. Minden egyes távolság el az akkumulátort a berendezés javítása előtt.
8. Fedje le az akkumulátor pólusait, rövidzár elkerülési célokat szolgál.
9. Kerülje a robbanásveszélyt!
10. Ne Dohányozzon az akkumulátor töltése közben, vagy egy tárolása helyszínén. A Ni-Cd elektromotoros Ni-MH akkumulátorokat töltéshez használják, és amelyek a lámpa gyulladhat a nyílt lángból vagy a szikrából.
11. Tűz esetén, próbálja meg eloltani a tüzet.
12. Az akkumulátor és egy töltője egy töltéskor kissé felmelegedhet.

Vegyveszély:

Ne nyissa fel az akkumulátor csomagolását. Óvja az akkumulátort az ütésektől. Ha az elektrolit szivárgása következik be az akkumulátorból, feltétlenül gátolja meg a bőrrel való érintkezést. Amennyiben mégis érintkezik az elektrolit a bőrrel, azonnal mossa meg az érintett területet vízzel. Abban az esetben, ha elektrolit a szemébe kerül, azonnal forduljon orvoshoz.

Töltés:

Csatlakoztassa 230 V áramforráshoz és csatlakoztassa a töltő kábelt a töltő modulhoz. Helyezze be az elemet a töltőbe, ellenőrizze, hogy a polaritás (+ / -) helyes legyen! Amikor az akkumulátor töltődik, a jelzőfény pirosat világít. Fontos: Ha a jelzőfény nem gyullad ki azonnal, az elem behelyezése után, amely éppen használatban volt, vegye ki az elemet, majd helyezze néhány perc után a vissza töltőbe. A normál töltési idő körülbelül 1-1,5 óra. Ezen időszak után a töltő biztosítja, hogy elérte a teljesen feltöltött állapotot. Az akkumulátor, egy hő biztosítékkal van ellátva, túlterhelés ellen, így továbbra is a töltőben maradhat károsodás nélkül (de legfeljebb 24 órára). Az akkumulátor és a töltő felmelegedése állandó hőmérsékletre normális, és nem a károsodásnak jele. A jelentősen lerövidült működési ideje az akkumulátornak azt jelenti, hogy az akkumulátort ki kell cserélni.

A műanyag rúd és a fémrész összeállítása (2. ábra)

- A permetezés típusától függően a permetezés típusától függően felszerelheti a csomagban található négy fúvókát (15, 16, 17, 18).
- Szerelje fel a fúvókát az ábrán látható módon a műanyag rúdra. Ezután szerelje fel a műanyag rudat a permetező fogantyújára.

A FÉM TELESZKÓPOS RÚD ÖSSZESZERELÉSE ÉS BEÁLLÍTÁSA (3. és 4. ábra)

- Fordítsa a fém teleszkópos rudat a permetező fogantyújához az óramutató járásával megegyező irányba forgatva.

Teleszkópos rúd meghosszabbítás:

1. Lazítsa meg a fém teleszkópos rudazat közepén található anyát.
2. Fogja meg a fém teleszkópos rúd elejét és húzza előre.
3. Húzza meg ismét az anyát.

A tömlő telepítése

- A tömlő előre szerelt a fogantyún.
- A felszabadításához kövesse az alábbi lépéseket:
 1. Lazítsa meg az anyát, és csúsztassa hátra.
 2. Helyezze a tömlő végét a fogantyú megfelelő nyílásába.
 3. Helyezze vissza az anyát és húzza meg.

A SZÁMOK ÖSSZESZERELÉSE ÉS BEÁLLÍTÁSA (5., 6. és 7. ábra)

- Rögzítse a hevedereket a tartályhoz négy fém kampóval (5. ábra).
- A hevederek hossza a csúszó csattal állítható be (6. ábra).
- A hevedereket ezután csattal lehet rögzíteni (7. ábra).

AZ EDÉNY TÖLTÉSE (8. és 9. ábra)

VIGYÁZAT: Mindig vegye ki az akkumulátort a készülékből, és ellenőrizze, hogy az elemtartó fedele zárva van-e, mielőtt a tartályt megtölti. Mielőtt behelyezi az akkumulátort a gépbe, törölje le a szennyeződést és a kiömlött spray-t a permetezőtartálytól. A fent leírt eljárás végrehajtása csökkenti az áramütés kockázatát, és megóvja az akkumulátort a kórokozóktól, amelyek károkat okozhatnak, ideértve a rövidzárlatot is, amely fulladást, tüzet és / vagy súlyos sérüléseket okozhat.

VIGYÁZAT: Mindig kövesse a spray-gyártó utasításait. Minden használat után alaposan tisztítsa meg a permetezőgépet. Tartsa a permetezőgépet gyermekektől elzárva. Ezen utasítások be nem tartása súlyos sérüléseket okozhat.

VIGYÁZAT: Ne engedje, hogy vezető vagy maró folyadékok kerüljenek az akkumulátorba. Ha ez történik, kövesse az akkumulátor használati útmutatójában található utasításokat.

A permetezési sűrűségnek hasonlóknak kell lennie a víznek. A vastagabb permetezés nem lesz megfelelő.

Vigyázzon, nehogy kifolyjon, amikor a tartályt feltölti.

MEGJEGYZÉS: A kivehető szűrő védi a permetezőgépet a szennyeződésektől, amelyek eltömődhetnek vagy károsíthatják a permetező szivattyút. A szűrő eltávolítható, ha tölcsért használ öntés közben vagy a permetezőgép tisztításakor. Tegye vissza a szűrőt, miután öntette a permetezőt a tartályba, vagy megtisztította a permetezőgépet.

1. Vegye ki az akkumulátort.
2. Csavarja le a tartálysapkát, és vegye le a tartályból. (8. ábra)
3. Töltse fel a tartályt a szükséges mennyiségű vízzel (legfeljebb 12 liter)

4. Mérje meg az ajánlott vegyi anyagmennyiséget.
5. Óvatosan öntsön vagy öntsön a vegyi anyagot a permetezőtartályba.
6. Öblítse ki a mérőedényt tiszta vízzel.
7. Csavarja vissza a kupakot a permetezőgépre, és ellenőrizze, hogy az szoros-e.
8. Helyezze be az akkumulátort.

A spray-t külön tárolóedényben elő lehet készíteni, majd egy tölcseren keresztül öntsük a spray-tartályba.

MEGJEGYZÉS: Ha tölcsert használ a spray készítéséhez, alaposan tisztítsa meg a tartályt és öblítse le tiszta vízzel, miután megtöltötte a permetező tartályt.

Mielőtt elkezdené a permetezést egy külön tartályba, öblítse le tiszta vízzel.

AZ AKKUMULÁTOR TELEPÍTÉSE (10. és 11. ábra)

FIGYELMESZTETÉS: Az elem behelyezése előtt ellenőrizze, hogy a permetező tartály tiszta és száraz-e. Különös figyelmet kell fordítani az elemtartó rekeszének területére. Ha szükséges, törölje le a kiömlött anyagot és a szennyeződések.

1. Helyezze be az akkumulátort a készülékbe (11. ábra).
2. Az akkumulátor eltávolításához nyomja meg a kioldógombot, majd hátrahúzással vegye ki az akkumulátort a készülékből (10. ábra).

A PERMETEZŐGÉP BE- ÉS KIKAPCSOLÁSA (12. ÁBRA)

- A permetezőgép 2 üzemmódban működik (I - alacsony nyomás 0,35 bar és II - magas nyomás 0,5 bar).
- A permetező bekapcsolásához fordítsa az ON / OFF kapcsolót (10) I vagy II állásba.
- A permetezőgép kikapcsolásához fordítsa az ON / OFF kapcsolót (10) O helyzetbe.

AKKUMULÁTOR-TÍPUSKIJELZŐ (13. ábra)

- Ha az akkumulátor teljesen fel van töltve, akkor a 3 lámpa kigyullad, amikor a permetezőgép be van kapcsolva az akkumulátor töltöttségének jelzőjén (11).
- Ha az akkumulátor lemerült, akkor csak egy lámpa világít az akkumulátor töltöttségének jelzőjén (11).

A KIOLDÓ BECSUKÁSA (14. ábra)

- A redőnyzár funkció ideális, ha hosszabb ideig kíván dolgozni a permetezőgéppel, vagy ha nagy területet kell permetezni.
- Nyomja meg a ravaszt és csúsztassa előre a reteszt (5), hogy rögzítse.
- A retesz kioldásához nyomja meg a kioldógombot, és csúsztassa hátra a reteszt (5).

MEGJEGYZÉS: Mindig ellenőrizze, hogy a kioldószer nincs-e rögzítve, mielőtt az akkumulátort behelyezi a permetezőgépbe.

A PERMETEZŐ FÚVÓKA ÁBRÁJÉNAK BEÁLLÍTÁS (ÁBRA 15)

- A permetező fúvóka (17) felszerelésekor a permetezési mintát fokozatmentesen beállíthatja úgy, hogy az óramutató járásával megegyező irányban kúpjára fordítja.
- A fém teleszkópos rúd felszerelésekor a permetezési mintát fokozatmentesen beállíthatja egyenesből kör alakúba, a fúvókát az óramutató járásával megegyező irányba fordítva.

ÜZEMELTETÉS (16 ÁBRA)

1. Helyezze be az akkumulátort.
2. Kapcsolja be a permetezőgépet.

3. Mutasson a fúvókára a permetezni kívánt növényekre vagy tárgyakra.

MEGJEGYZÉS: Ügyeljen arra, hogy elég messze legyen a permetezni kívánt növényektől vagy tárgyaktól, hogy elkerülje a permetezést.

4. Nyomja meg a ravaszt és indítsa el a permetezést.

5. A permetezés leállításához engedje fel a ravaszt.

6. Amikor a permetezés befejeződött, mindig ürítse ki, tisztítsa meg és hagyja megszáradni a permetező tartályt.

7. Mossa meg a kezét és a testrészeit, amelyek a permetezőgéphez vannak kitéve, miközben a permetezővel dolgozik.

AJÁNLOT TANÁCSOK

- Soha ne irányítson más embereket vagy állatokat a fúvókához.

- Soha ne permetezzen nyitott ajtók és ablakok, autók, állatok, gyermekek vagy bármi más irányába, amelyet a permetezés károsíthat.

- Óvatosan kell permetezni. Ügyeljen arra, hogy csak a permetezésre kerüljön.

- Ne permetezzen szeles időben vagy esőben, hogy elkerülje a nagyléptékű permetezést.

- A permetezés előtt határozza meg a szél irányát, és mindig permetezzen rá a szélre.

- Permetezzen reggel vagy este, mert meleg időben a túlzott hő elpárolgathat, mielőtt leülepedne, és általában széltelen.

- A permetezőgép használata közben tilos enni, inni és dohányozni!

- Mindig tartson felügyelet alatt olyan személytől, aki segíthet Önnek vészhelyzet esetén.

KARBANTARTÁS

- Bármilyen ellenőrzés vagy karbantartás elvégzése előtt kapcsolja ki az eszközt és vegye ki az akkumulátort.

- Minden használat után alaposan tisztítsa meg a vezeték nélküli permetezőgépet. Ha a szennyeződést nem lehet eltávolítani, használjon szappanos vízzel megnedvesített puha ruhát. Soha ne használjon tisztítószereket vagy oldószereket, például benzint, alkoholt, ammóniát stb.! Ezek az oldószerek károsíthatják a termék műanyag részeit.

- Rendszeresen ellenőrizze a készüléket és cserélje ki saját biztonsága érdekében, ha úgy találja, hogy valamelyik alkatrész kopott vagy sérült. A gép kopott vagy sérült részeit csak hivatalos szervizközpont vagy kereskedő cserélheti.

- Ügyeljen arra, hogy eredeti Worcraft pótalkatrészeket használjon.

AZ EDÉNY KIENGEDÉSE

- Ha a permetezés után a permetezés a tartályban marad, akkor a permetezőgép tisztítása előtt ki kell engedni a tartályból.

1. Vegye ki az akkumulátort.

2. Csavarja le a tartálysapkát, és vegye le a tartályból.

3. Távolítsa el az eltávolítható szűrőt a tartályból.

4. Öntse a fennmaradó permetezőfolyadékot egy tárolásra alkalmas tartályba.

AZ EDÉNY ÉS A RÚD TISZTÍTÁSA:

1. Vegye ki az akkumulátort a készülékből.

2. Töltse fel kb. 1/3-os tartályt tiszta vízzel. Szükség esetén adjon hozzá kis mennyiségű mosószert.

MEGJEGYZÉS: Soha ne használjon tisztítószereket vagy oldószereket, például benzint, alkoholt, ammóniát stb. A tartály tisztításához!

3. Törölje le a tartály külsejét puha, tiszta, száraz ruhával.

4. Helyezze be az akkumulátort. A tartály tartalmát teljesen permetezze be. Ügyeljen arra, hogy a

permet olyan területre irányuljon, amely nem sérülhet meg.

5. Töltse fel újra tiszta vízzel, és ismételje meg az eljárást. Ha szükséges, ismételje meg a műveletet többször.

6. A permetező összeszerelése és tárolása előtt hagyja, hogy az összes alkatrész teljesen megszáradjon. Mielőtt csavarozná a tartály kupakját, feltétlenül helyezze vissza az eltávolítható szűrőt.

A FÚVÓKÁK TISZTÍTÁSA:

- Ha valamelyik fúvóka eldugult, tisztítsa meg. Kövesse az alábbi utasításokat:

1. Vegye ki az akkumulátort a készülékből.

2. Csavarja le és vegye le a fúvókákat a rúdról.

3. Használjon egy kis huzalt a keresztirányú fúvóka lyukainak tisztításához. Ha szükséges, öblítse át a fúvóka keresztirányú furatait és magát a fúvókát tiszta vízfolyással.

4. Törölje le a fúvókát és a keresztirányú lyukakat puha, tiszta, száraz ruhával, és helyezze vissza a rudat.

A TÖMÍTÉS SZERELÉSE:

FIGYELMESZTETÉS: A tömítések cseréje előtt mindig ürítse ki a permetezőgépet a tartályból, és tisztítsa meg a tartályt. Cseréjekor viseljen gumikesztyűt. Ezután alaposan mosson kezet. A spray-vel való közvetlen érintkezés és a fent leírt utasítások be nem tartása a bőr irritációját vagy egyéb súlyos sérülését okozhatja.

- Az idő múlásával a tömítések megkeményedhetnek és repedhetnek, és permet kifolyhat a permetezőből.

- Szivárgás elkerülése érdekében cserélje ki az egyes tömítéseket.

TÁROLÁS:

- Tárolja a vezeték nélküli hátsó permetezőgépet száraz helyen és napfénytől védve.

- Tárolás közben a rúd rögzíthető a tartóhoz (7) vagy ráhelyezhető a tartálysapkára (17. ábra)

KÖRNYEZETVÉDELEM



A termékeken vagy a kísérő dokumentumokon áthúzott, kerek szemétkosár-szimbólum azt jelzi, hogy a használt elektromos és elektronikus termékeket nem szabad hozzáadni a háztartási hulladékhoz. A megfelelő ártalmatlanítás, hasznosítás és újrahasznosítás érdekében kérjük, szállítsa ezeket a termékeket a kijelölt gyűjtőhelyekre ingyenes szállítás céljából. Alternatív megoldásként néhány országban visszajuttathatja termékeit a helyi kereskedőhöz, amikor egyenértékű új terméket vásárol. A termék helyes ártalmatlanítása hozzájárul az értékes természeti

erőforrások megtakarításához és megelőzi a környezetre és az emberi egészségre gyakorolt lehetséges negatív következményeket, amelyeket a nem megfelelő hulladékkezelés okozhat. További részletekért forduljon a helyi önkormányzathoz vagy a legközelebbi gyűjtőponthoz. Az ilyen típusú hulladék helytelen ártalmatlanításáért a nemzeti szabályozással összhangban szankciókat lehet kiszabni.

WORCRAFT

POWER TOOLS

Garancialevél/Warranty

Modellszám:	Eladás dátuma:	Eladó aláírása és pecsétje:

Ügyfél neve (cég neve):	Ügyfél címje (Cég címje):

Az ügyfél az aláírásával megerősíti, hogy a készüléket bemutatták és elmagyarázták neki, hogy ismeri a gép üzemeltetésére és használatára vonatkozó utasításokat, valamint hogy a készülék teljesen volt neki kiadva.	Ügyfél aláírása:

Jegyzések a panszokról – jótálási javítások

A panasz elfogadásának dátuma:	A panasz befejezésének dátuma:	A panasz száma:	Aláírás az átvett jótálási javításról (Jegyzések a jogosulatlan panszról)	Serviztechnikus pecsétje:

Jótállás feltételek

- A szállító biztosítja a termék jótállását amely szerepel a garancialevelen a feltétellel, hogy a használat és tárolás összhangban lesz a feltételekkel és normákkal, valamint a használati utasítással. A garanciaidő az értékesítés időpontjától kezdődik.
A jótálási idő a töltőkre 12 hónap.
- A kiterjesztett garanciát 5 éves időszakra nyújtják a feltétellel, hogy a termék bevan írva a hoszab garancia termékek listájára, az utolsó használó a vevő, es nemlesz használva kereskedelmi célokra. A kiterjesztett jótállás rendszeres szervizellenőrzést igényel a szállító hivatalos szervizközpontjában.
- A garancia időtartama meghosszabbodik a termék garanciális idejével mikor a szervizközpontba volt javításba, és a jótállási lapon felvann jegyezve ez az idő. A jótállási igényt a fogyasztó igényelheti egy hivatalos szervizközpontban, a mellékelt "A" szervizközpont lista szerint. A "B" szervizközpontokba csak ojan termékeken végeznek javításokat amelyeket ott adtak ell. A szervizközpontok listáját rendszeresen frissítik a gyártók és az import oldalon: www.strendpro.sk.
- A Szervizközpontnak a törvényi határidőn belül jótállási javítást kell biztosítania. A panaszkezelés törvényes határideje a panasz kézhezvételét követő napon kezdődik
- Az ingyenes garanciális javítás nem alkalmazható a termék helytelen használatából eredő hibákra, az üzemeltetési utasítás okal elentétben, a nem megfelelő kezelésének, a gép mechanikai károsodásra, az általános mechanikai károsodásra amely általános használatkor keletkezik, az üzemeltető helytelen használatára, természeti katasztrófaéknál, a termékkel való illetéktelen beavatkozásnál, a nem megfelelő pótalkatrészek használatánál a nem megfelelő tüzelőanyag használatnál és a látszólagos gépi túlterhelés következtében fellépő hibáknál a felső teljesítmény határ folyamatos túllépése miatt. Az üzemeltető által kezelhető, és a használati utasításban felsorolt tisztítási, karbantartási, gondoskodás és a beállítási munkák nem tartoznak a jótállás hatálya alá.
- Az alkatrészek kopásának elsősorban ojan alkatrészek kopása érthető mind: minden forgó és mozgó alkatrész, vágó rész és burkolat, kapcsok és ékek, fogaskerekek és ékszíjak, láncos fogaskerekek, súrlódás és tengelykapcsoló súrlódó felületek, gumiabroncs futófelületek és rutinszerű karbantartási alkatrészek, mint például: , hidraulikus és olajsűrűk, gyújtógyertyák, olaj- és hűtőfolyadék-kazetták
- A kiterjesztett garanciából kivannak hagyva olyan gépek és berendezések mentesített részeit, amelyeknél az adott gyártó rövidebb garanciát nyújt, mint maga a termék gyártója. Ez a kategória magában foglalja: akkumulátorok, izzók és hasonlók
- A garancia alá tartozó igények igénybevételéhez való jog a termék tulajdonosa, feltéve hogy ezt legkésőbb a jótállási időszak utolsó napján teszi meg.
- A követelések feldolgozása a Polgári Törvénykönyv és a Fogyasztóvédelmi Törvény vonatkozó rendelkezéseinek megfelelően történik.
- A meghosszabbított 5 éves garanciális feltételeknek megfelelő szervizellenőrzést csak rendszeres időközönként, a szállító hivatalos szervizközpontjában lehet elvégezni, és az egyes vizsgálatok közötti időszak nem haladhatja meg a 12 hónapot. Az első szervizvizsgálatot legkésőbb a termék értékesítésének napjától számított 12 hónapon belül kell elvégezni. A szervizvizsgálatokat a naptári év utolsó három és első két hónapjában szervizközpontok végzik. Minden szervizvizsgálatot fel kell jegyezni a jótállási jegyen a szervizközpont ellenőrzésének, aláírásának és bélyegzőjének dátumával. A szervizvizsgálat a gyártó által ajánlott gépellőrzést, a patronok és szűrők cseréjét, a kopott és sérült alkatrészek cseréjét, amelyek a más alkatrészek károsodását, kopását és a gép beállítását érinthetik. A szolgáltatási ellenőrzést és a felhasznált anyagot egy érvényes kiszolgálóközponti árlista szerint kell kiszámítani.

A panasz benyújtásakor a panaszolt köteles benyújtani egy tiszta és teljes terméket, a vásárlás igazolását, vagy egy kitöltött és megerősített garanciajegyet a panaszra. A kiterjesztett garancia esetén a szervizvizsgálatok és az egyes tőrak adozási dokumentumait rögzítik.
Ha a garanciális kártyán a meghosszabbított garanciális feltételek egyikének sem felel meg, a termék 2 év garanciát vállal.

A JÓTÁLLÁSON BELÜLI ÉS JÓTÁLLÁSON KÍVÜLI SZERVIZT A GYÁRTÓ FELHATALMAZOTT KÉPVISELŐJE VÉGI

A gyártó felhatalmazott képviselője: Slovakia Trend Export-Import s.r.o., Michalovská 87/1414, 073 01 Sobrance

Fax: (056) 652-2329 Tel: 0915 392 687 E-mail: servis@slovakia-trend.sk

RO ROMÂNĂ

PULVERIZATOR PORTABIL

UTILIZAREA PENTRU CARE A FOST CONCEPT

Produsul este folosit pentru pulverizarea lichidelor în casă, grădină și sere. Lichidele includ apă, insecticide și fungicide pentru plante, dezinfectante și îngrășăminte solubile în apă, care sunt permise să fie utilizate în țara dvs. Insecticidele, fungicidele și îngrășămintele pentru plante pot fi pulverizate numai în concentrațiile prevăzute în instrucțiunile producătorului soluției pulverizate. În special, pulverizarea de solvenți sau lichide care conțin solvent și ulei este considerată necorespunzătoare. Orice utilizare în afară de cea descrisă aici sau modificarea produsului nu este permisă și poate duce la vătămarea și / sau deteriorarea produsului.

Producătorul nu își asumă nicio răspundere pentru daunele rezultate din utilizarea necorespunzătoare.

Acest produs este destinat numai pentru uz privat

SPECIFICAȚII TEHNICE

Model / Tip	CBS-S20Li	Lungimea tijei telescopice metalice	57cm---100cm
Tensiune	20VDC	Acumulator recomandat	CLB-20V-2.0
Presiune	I : 0.35 bar II: 0.5 bar	Nivel presiune acustică	
Capacitate rezervor	12L (3 gal)	Nivel putere acustică	
Lungime tijă de plastic	60cm	Greutate (fără acumulator)	3.45KG

INFORMAȚII PRIVIND ZGOMOTUL/VIBRAȚIILE

Nivelul de vibrație dat în această fișă de informații a fost măsurat în conformitate cu un test standardizat din EN 60745 și poate fi utilizat pentru a compara o scula cu alta. Poate fi utilizat pentru o evaluare preliminară a expunerii.

Nivelul declarat de emisie de vibrații reprezintă principalele aplicații ale sculei. Cu toate acestea, dacă scula este folosită pentru aplicații diferite, cu accesorii sau scule de inserție diferite sau este slab întreținută, emisia de vibrații poate diferi. Aceasta poate crește semnificativ nivelul expunerii pe perioada totală de lucru.

O estimare a nivelului de expunere la vibrații ar trebui să țină seama, de asemenea, de perioadele în care scula este oprită sau când este în funcțiune, dar nu execută efectiv lucrarea. Aceasta poate reduce semnificativ nivelul de expunere pe perioada totală de lucru. Identificați măsuri suplimentare de siguranță pentru a proteja operatorul de efectele vibrațiilor, cum ar fi: întreținerea sculei și a accesoriilor, menținerea mâinilor calde, organizarea modelelor de lucru.

EXPLICAREA SIMBOLURILOR

	Atenție!		Scoateți întotdeauna acumulatorul înainte de a face orice reglare sau întreținere a dispozitivului.
	Citiți manualul.		Nu folosiți mașina în ploaie și nu o lăsați în aer liber când plouă.
	Purtați ochelari de protecție		Purtați o mască de protecție
	Aparate electrice nu trebuie eliminate împreună cu deșeurile menajere.		Clasa de protecție III

DESCRIEREA PRODUSULUI (a se vedea fig. 1)

1	Capac rezervor	2	Mâner pistol de pulverizare
3	Înterupător declanșator pistol de pulverizare	4	Furtun
5	Cârlig de blocare	6	Tijă de plastic
7	Cârlig de agățare	8	Curea rucsac
9	Capacul compartimentului pentru acumulator	10	Înterupător on/off
11	Indicator volum acumulator	12	Pernă rucsac
13	Rezervor	14	Tijă telescopică metalică
15	Cap de pulverizare dublu	16	Cap de pulverizare sub formă de evantai
17	Cap de pulverizare conic (opțional)	18	Cap de pulverizare sub formă de bilă (opțional)

SIGURANȚA

Avertismente generale privind siguranța sculei electrice •

AVERTISMENT Citiți toate avertismentele și instrucțiunile de siguranță.

Nerespectarea avertismentelor și a instrucțiunilor poate duce la șoc electric, incendiu și / sau vătămări grave.

Păstrați toate avertismentele și instrucțiunile pentru referințe ulterioare.

Termenul „scule electrice” din avertismente se referă la scula electrică cu cablu sau alimentată de la acumulator (fără fir)

- Familiarizați-vă cu pulverizatorul chimic. Citiți și înțelegeți manualul operatorului și respectați avertismentele și etichetele de instrucțiuni atașate.

- Nu folosiți produsul în atmosfere explozive, cum ar fi în prezența lichidelor, gazelor sau prafului inflamabil. Sculele electrice creează scântei care pot aprinde praful sau fumul.

- Nu permiteți trecătorilor sau copiilor acces în zonă în timpul exploatarei acestui produs. Expunerea la unele substanțe chimice poate fi periculoasă.
- Acest produs este potrivit pentru uz interior și exterior.
- Fiți atent, urmăriți ce faceți și folosiți bunul simț atunci când exploatați acest produs. Nu îl folosiți dacă sunteți obosit sau sub influența drogurilor, alcoolului sau medicamentelor. Un moment de neatenție în timpul funcționării acestui produs poate duce la vătămări corporale grave.
- Îmbrăcați-vă corespunzător. Nu purtați haine largi sau bijuterii. Prindeți părul lung. Păstrați părul, îmbrăcămintea și mănușile departe de părțile mobile. Hainele largi, bijuteriile sau părul lung pot fi prinse în părți mobile.
- Folosiți echipamente de siguranță. Purtați întotdeauna protecția ochilor cu scuturi laterale sau ochelari și o mască de praf. Protejați ochii, pielea și plămâni împotriva spray-ului din aer și în timpul amestecării, umplerii și curățării aparatului.
- Nu vă întindeți excesiv. Mențineți-vă echilibrul în permanență. Nu folosiți pe o scară sau un suport instabil. Un echilibru stabil pe o suprafață solidă permite un control mai bun al produsului în situații neașteptate.
- Nu folosiți produsul dacă întrerupătorul nu îl pornește și nu îl oprește. Orice produs care nu poate fi controlat cu ajutorul întrerupătorului este periculos și trebuie reparat.
- Nu depozitați produsul la îndemâna copiilor și nu permiteți persoanelor care nu sunt familiarizate cu produsul sau cu aceste instrucțiuni să utilizeze produsul.
- Păstrați pulverizatorul și mânerul său uscate, curate și ferite de ulei și grăsimi. Utilizați întotdeauna o cârpă curată când curățați. Nu folosiți niciodată lichide de frână, benzină, produse pe bază de petrol sau solvenți puternici pentru a curăța scula. Respectând această regulă se va reduce riscul pierderii controlului și deteriorarea materialului plastic de pe carcasă.
- Folosiți acest produs în conformitate cu aceste instrucțiuni și în maniera dorită, ținând cont de condițiile de muncă și de lucrările care urmează să fie executate. Utilizarea produsului pentru operațiuni diferite de cele prevăzute ar putea duce la o situație periculoasă.
- Evitați pornirea accidentală. Asigurați-vă că întrerupătorul este în poziția off înainte de a introduce acumulatorul. Introducerea acumulatorului în produsele care au comutatorul în poziția On poate duce la accidente.
- Folosiți produsul numai cu acumulatori special desemnați. Utilizarea oricărui alt acumulator poate crea un risc de rănire și incendiu.
- Folosiți acumulatorul numai cu încărcătorul prevăzut.
- Când acumulatorul nu este utilizat, țineți-l departe de alte obiecte metalice, cum ar fi agrafe de hârtie, monede, chei, cuie, șuruburi sau alte obiecte metalice mici care pot face o conexiune de la o bornă la alta. Scurtcircuitarea bornelor bateriei poate provoca arsuri sau incendiu.
- În condiții abuzive, lichidul poate să se scurgă din acumulator, evitați contactul. Dacă apare contactul accidental, spălați-vă cu apă. Dacă lichidul vine în contact cu ochii, solicitați în plus asistență medicală. Lichidul scurs din acumulator poate provoca iritații sau arsuri.
- Asigurați-vă că acest produs este deservit de o persoană de reparație calificată care folosește doar piese de schimb identice. Acest lucru va asigura menținerea siguranței sculei electrice.
- Când întrețineți produsul, utilizați numai piese de schimb identice. Uurmați instrucțiunile din secțiunea Întreținere din acest manual. Utilizarea pieselor neautorizate sau nerespectarea instrucțiunilor de întreținere poate crea un risc de șoc sau vătămare.

REGULI SPECIFICE DE SIGURANȚĂ pentru pulverizatoare

- **Risc de incendiu sau explozie.** Nu pulverizați lichide inflamabile, cum ar fi benzină. Căutați această referință a simbolului pe recipient.
- Unele spray-uri create din produsele utilizate cu pulverizatorul conțin substanțe chimice care pot provoca cancer, defecte de naștere sau alte probleme de reproducere. Câteva exemple ale acestor substanțe chimice sunt: compuși din îngrășăminte; compuși în insecticide, erbicide și pesticide; arsenic și crom din cherestea tratată chimic.
- Uurmați instrucțiunile de pe recipientele tuturor acestor produse. Pentru a reduce expunerea la aceste substanțe chimice, purtați echipamente de protecție aprobate, cum ar fi măștile de față, special concepute pentru a filtra spray-urile, mănușile și alte echipamente de protecție adecvate.
- Înainte de a umple rezervorul, scoateți întotdeauna acumulatorul și asigurați-vă că capacul compartimentului pentru acumulator este închis. Ștergeți eventualele deversări înainte de a introduce acumulatorul. Urmând această regulă veți reduce riscul de electrocutare și lichide corozive care intră în compartimentul acumulatorului, ceea ce poate provoca defectarea acumulatorului, inclusiv scurtcircuitul care duce la fum, incendiu și / sau vătămări personale grave.
- Nu permiteți ca lichidele conductive sau corozive să intre în compartimentul acumulatorului. Dacă pe acumulator sunt vărsate lichide conductive sau corozive, consultați instrucțiunile din manualul de utilizare al acumulatorului.
- Înainte de a utiliza orice pesticid sau alte materiale de pulverizare în acest pulverizator, citiți cu atenție eticheta de pe recipientul său original și urmați instrucțiunile acestuia. Unele materiale de pulverizare sunt periculoase și nu trebuie utilizate în acest pulverizator, deoarece acestea pot deteriora pulverizatorul și pot provoca vătămări corporale grave sau daune materiale.
- Pericol de electrocutare. Nu pulverizați niciodată către prize electrice.
- Nu folosiți substanțe chimice pentru uz comercial sau industrial. Folosiți numai produse de bază pentru apă și substanțe chimice pentru grădină.
- Nu turnați lichid fierbinte în rezervor. Acesta poate slăbi sau deteriora furtunul sau rezervorul.
- Zona de pulverizare trebuie să fie bine ventilată.
- Evitați pulverizarea în zilele cu vânt. Spray-ul poate fi suflat accidental pe plante sau obiecte care nu trebuie pulverizate.
- Depozitați pulverizatorul într-un spațiu interior sigur, bine ventilat, cu rezervorul de lichid gol.
- Nu folosiți lichide caustice (alcaline) cu autoîncălzire sau lichide corozive (acide) în acest pulverizator. Acestea pot coroda părțile metalice sau pot slăbi rezervorul și furtunul.
- Familiarizați-vă cu conținutul substanței chimice pulverizate. Citiți toate fișele tehnice de securitate (MSDS) și etichetele de pe recipientele furnizate cu produsul chimic. Uurmați instrucțiunile de siguranță ale producătorului de produse chimice.
- Nu lăsați reziduuri sau material de pulverizare în rezervor după utilizarea pulverizatorului. Curățați-l după fiecare utilizare.
- Nu fumați în timp ce utilizați pulverizatorul sau pulverizați acolo unde există scântei sau flacăra.
- Risc de injectare. Nu evacuați direct asupra pielii.
- Pentru a reduce riscul de electrocutare, nu puneți pulverizatorul în apă sau în alt lichid. Nu așezați și nu depozitați pulverizatorul unde poate cădea sau poate fi tras într-o cadă sau o chiuveță.
- Întrețineți acest produs. Verificați amănunțit interiorul și

exteriorul pulverizatorului și examinați componentele înainte de fiecare utilizare. Verificați dacă există furtunuri crăpate și deteriorate, scurgeri, duze înfundate și piese lipsă sau deteriorate. Dacă este deteriorat, reparați produsul înainte de utilizare. Multe accidente sunt cauzate de produse slab întreținute.

- Deconectați acumulatorul de la unitate înainte de a scurge, curăța sau depozita pulverizatorul. Astfel de măsuri de siguranță preventive reduc riscul de pornire accidentală.

- Purtați întotdeauna ochelari de protecție cu scuturi laterale sau ochelari marcați în conformitate cu ANSI Z87.1. Nerespectarea acestui lucru poate duce la intrarea lichidelor în ochi, ceea ce poate duce la posibile vătămări grave.

- Protejați-vă plămânilor. Purtați o mască de față atunci când folosiți pulverizatorul. Respectarea acestei reguli va reduce riscul de vătămare corporală gravă.

- Sculele cu acumulator nu trebuie conectate la o priză electrică; prin urmare, acestea sunt întotdeauna în stare de funcționare. Fiți conștienți de posibilele pericole atunci când nu utilizați scula cu acumulator sau când schimbați accesoriile. Scoateți acumulatorul atunci când scula nu este în uz. Respectarea acestei reguli va reduce riscul de electrocutare, incendiu sau vătămare corporală gravă.

- Nu așezați scule sau acumulatorii lor lângă foc sau căldură. Acest lucru va reduce riscul de explozie și, eventual, vătămări.

- Nu zdrobiți, nu aruncați sau deteriorați acumulatorul. Nu folosiți un acumulator sau încărcător care a fost aruncat sau a primit o lovitură puternică. Un acumulator deteriorat poate exploda. Aruncați imediat un acumulator căzut sau deteriorat.

- Acumulatorii pot exploda în prezența unei surse de aprindere, cum ar fi o lumină de veghe. Pentru a reduce riscul de vătămare corporală gravă, nu folosiți niciodată niciun produs fără fir în prezența unei flăcări deschise. Un acumulator explodat poate proiecta resturi și substanțe chimice. Dacă sunteți expus, spălați-vă imediat cu apă.

- Nu încărcăți acumulatorul într-un loc umed. Respectarea acestei reguli va reduce riscul de electrocutare.

- Pentru cele mai bune rezultate, acumulatorul pentru scula dvs. trebuie să fie încărcat într-un loc unde temperatura este mai mare de 50 ° F, dar mai mică de 100 ° F. Pentru a reduce riscul de vătămare corporală gravă, nu o depozitați în afara sau în vehicule.

- În condiții extreme de utilizare sau de temperatură, se poate produce scurgerea bateriei. Dacă lichidul vine în contact cu pielea, spălați-vă imediat cu apă și săpun. Dacă lichidul intră în ochi, spălați-i cu apă curată

OPERAREA

Montarea capului de pulverizare din plastic și a tijei de pulverizare (Fig. 2)

Mașina are patru capete de pulverizare diferite furnizate ca accesorii (15,16,17,18).

Pentru a monta capul de pulverizare pe tijă, aliniați axa capului de pulverizare și a tijei, glisați piulița pe cuplajul filetat și strângeți-o bine. Nu strângeți excesiv.

Pentru montarea tijei de pulverizare pe mânerul declanșatorului comutatorului, introduceți lancea de pulverizare în mânerul declanșatorului, apoi glisați piulița pe cuplajul filetat și strângeți-l bine.

Montarea și reglarea tijei de pulverizare metalice (Fig. 3 și 4)

Pentru montarea tijei de pulverizare metalice, aliniați axa tijei de pulverizare și a mânerului de pulverizare, apoi rotiți șurubul în sensul acelor de ceasornic și fixați-l (a se vedea fig.3)

Tija de pulverizare metalică este una telescopică, care poate fi extinsă până la 1 m lungime. Pentru a regla lungimea, procedați după cum urmează (a se vedea fig.4):

1. Desfaceți piulița șurubului din mijloc.
2. Prindeți capul apoi trageți-l spre exterior.
3. După ce obțineți lungimea dorită, strângeți șurubul din mijloc pentru a-l fixa.

ATAȘAREA FURTUNULUI

Furtunul este pre-asamblat pe mânerul declanșatorului. Dacă se desprinde, urmați instrucțiunile de mai jos.

1. Glisați piulița pe furtunul departe de capătul furtunului.

timp de cel puțin 10 minute, apoi solicitați asistență medicală imediat. Respectarea acestei reguli va reduce riscul de vătămare corporală gravă.

- Nu folosiți un aparat cu acumulator în ploaie.

- Aveți grijă la manipularea bateriilor pentru a nu scurtcircuita acumulatorul cu materiale conductoare, cum ar fi inele, brățări și chei. Acumulatorul sau conductorul se poate supraîncălzi și poate produce arsuri

- Nu aruncați acumulatorul (acumulatorii) într-un foc. Bateria poate exploda. Verificați cu ajutorul codurilor locale pentru posibile instrucțiuni speciale de eliminare.

- Nu deschideți și nu mutați acumulatorul (acumulatorii). Electrolitul eliberat este coroziv și poate provoca rănirea ochilor sau a pielii. Poate fi toxic dacă este înghițit.

- Evitați mediul periculos - nu folosiți aparate în locuri umede.

- Folosiți dispozitivul corect - Nu folosiți aparatul pentru nicio lucrare, cu excepția celei pentru care a fost conceput.

- Nu forțați aparatul – acesta va face treaba mai bine și cu mai puține probabilități de risc de rănire la rata pentru care a fost proiectat.

- Depozitați aparate cu regim de mers în gol în interior - când nu sunt utilizate, aparatele trebuie depozitate în interior în locuri uscate și înalte sau închise – nu la îndemâna copiilor.

- Întrețineți aparatul cu grijă – Păstrați-l curat pentru cele mai bune performanțe și pentru a reduce riscul de rănire. Urmăți instrucțiunile pentru schimbarea accesoriilor. Verificați cablul aparatului și dacă este deteriorat, reparați-l la un centru de service autorizat. Păstrați mânerurile uscate, curate și ferite de ulei și grăsime.

- Verificați părțile deteriorate - Înainte de utilizarea ulterioară a aparatului, trebuie verificat cu atenție un dispozitiv de protecție sau o altă parte care este deteriorată pentru a determina dacă acesta va funcționa corect și își va îndeplini funcția prevăzută. Verificați alinierea pieselor mobile, blocarea pieselor mobile, stricarea pieselor, montajului și orice alte condiții care pot afecta funcționarea acestora. O protecție sau o altă piesă care este deteriorată trebuie să fie reparată sau înlocuită în mod corespunzător de un centru de service autorizat, dacă nu este indicat în altă parte în acest manual.

2. Introduceți capătul furtunului în racordul furtunului. Asigurați-vă că conexiunea este sigură.

3. Glisați piulița peste deschidere și capătul furtunului. Strângeți cu mâna. Nu strângeți excesiv.

UMPLEREA CU APĂ (a se vedea fig. 5 și 6)

Avertisment! Înainte de a umple rezervorul, scoateți întotdeauna acumulatorul și asigurați-vă că capacul compartimentului pentru acumulator este închis. Ștergeți eventualele deversări înainte de a introduce acumulatorul. Urmând această regulă veți reduce riscul de electrocutare și lichide corozive care intră în baterie, ceea ce poate provoca defectarea compartimentului pentru acumulatori, inclusiv scurtcircuitul care duce la fum, incendiu și / sau vătămări personale grave.

Avertisment! Urmăți întotdeauna instrucțiunile producătorului de produse chimice tipărite pe etichetarea produsului pentru utilizare, curățare și depozitare. Curățați bine după fiecare utilizare, urmând instrucțiunile din secțiunea Întreținere din acest manual. Produsele chimice nu trebuie depozitate la îndemâna copiilor. Nerespectarea acestui lucru poate duce la vătămări corporale grave.

Avertisment! Nu permiteți lichidele conductive sau corozive să intre în compartimentul pentru acumulator. Dacă pe acumulator sunt vărsate lichide conductive sau corozive, consultați

instrucțiunile din manualul de utilizare a acumulatorului.

Lichidele care trebuie pulverizate trebuie să fie diluate. Lichidele mai groase nu se vor pulveriza corect.

Nu supraîncărcați rezervorul.

REȚINEȚI: Un filtru detașabil previne pătrunderea deșeurilor care pot înfunda sau deteriora pompa. Acesta poate fi îndepărtat atunci când utilizați o pâlnie sau pentru curățare. Introduceți întotdeauna filtrul înainte de a reinstala capacul.

1. Scoateți acumulatorul (dacă este necesar)
2. Deșurubați capacul și scoateți-l din rezervor ((a se vedea fig.5))
3. Umpleți rezervorul cu cantitatea dorită de apă (până la 12 litri).
4. Măsurați cantitatea recomandată de lichid.
5. Turnați cu grijă lichidul în rezervor.
6. Clătiți recipientul de măsurare cu apă curată.
7. Înșurubați capacul înapoi pe pulverizator, asigurându-vă că este strâns.
8. Reinstalați acumulatorul.

Soluțiile pulverizate pot fi pre-amestecate și turnate în pulverizator, folosind o pâlnie la nevoie.

REȚINEȚI: Dacă utilizați un recipient de măsurare sau dacă utilizați o pâlnie pentru a umple rezervorul, asigurați-vă că le curățați bine și clătiți aceste articole după utilizare. Dacă se pre-amestecă soluția de pulverizare, se clătește recipientul folosit pentru amestecare.

MONTAREA COMPARTIMENTULUI PENTRU ACUMULATOR (a se vedea fig. 7 și 8)

ATENȚIE: Înainte de a monta acumulatorul, asigurați-vă că rezervorul este curat și uscat, în special pe capacul compartimentului pentru acumulator și cartușul bateriei. Dacă este nevoie, ștergeți orice murdărie sau apă vărsată.

1. Apăsăți clema pe capacul compartimentului pentru acumulator și trageți afară. A se vedea fig 7.

2. Introduceți acumulatorul în compartimentul pentru acumulator, a se vedea fig.8. După ce se aude un clic, înseamnă că acumulatorul este deja fixat.

PORNIREA/OPRIREA PULVERIZATORULUI (a se vedea fig. 9)

Pulverizatorul a fost conceput ca un comutator principal în două trepte, treapta I este pentru presiune mai mică, iar treapta II este pentru înaltă presiune.

Pentru a porni, trebuie doar să apăsați butonul de comutare pe poziția I sau II.

Pentru a opri, trebuie doar să apăsați butonul de comutare în poziția „o”.

INDICATOR DE VOLUM AL ACUMULATORULUI (a se vedea fig. 10)

Pulverizatorul are o caracteristică de indicare a volumului acumulatorului. După pornirea pulverizatorului, indicatorul luminos se va aprinde.

Dacă acumulatorul este plin, cele trei lumini se vor aprinde

Dacă acumulatorul este gol, doar o lumină rămâne aprinsă. Verificați de două ori volumul compartimentului pentru acumulator. Dacă este necesar, schimbați cu unul nou imediat.

BLOCAREA DECLANȘATORULUI (a se vedea fig. 11)

Funcția de blocare este convenabilă atunci când pulverizați o perioadă lungă de timp sau când acoperiți o suprafață mare.

ÎNTREȚINEREA

AVERTISMENT: Pentru a evita vătămările personale grave, scoateți întotdeauna acumulatorul din aparat atunci când îl curățați sau efectuați orice lucrare de întreținere.

AVERTISMENT: Pentru întreținere, utilizați numai piese de schimb identice. Utilizarea oricărei alte piese poate crea un pericol sau poate provoca deteriorarea produsului.

AVERTISMENT: Inspectați periodic întregul produs pentru a detecta piese deteriorate, lipsă sau desprinse, cum ar fi șuruburi, piulițe, șuruburi, capace etc. Strângeți bine toate elementele de fixare și capacele și nu folosiți acest produs până când toate piesele lipsă sau deteriorate nu sunt înlocuite. Vă rugăm să contactați serviciul de asistență pentru clienți sau un centru de service calificat pentru asistență.

ÎNTREȚINEREA GENERALĂ

Evitați utilizarea solvenților atunci când curățați piese din plastic. Majoritatea materialelor plastice se pot deteriora datorită unor solvenți

Pentru a bloca, strângeți declanșatorul și glisați butonul de blocare în față pentru a fixa.

Pentru a debloca, strângeți declanșatorul și glisați în spate butonul de blocare pentru a elibera cârligul.

REȚINEȚI: Asigurați-vă că declanșatorul nu este blocat înainte de a introduce acumulatorul în pulverizator.

REGLAREA CAPULUI DE PULVERIZARE CONIC (a se vedea fig. 12)

Pentru pulverizarea cu capul conic, (17) acesta poate fi reglat de la flux la un jet conic.

1. Scoateți acumulatorul din aparat.

2. Slăbiți capul pentru jet.

3. Strângeți duza pentru un jet sub formă de evantai

Pentru capul de pulverizare metalic, tija metalică (14) se poate regla de la jet la o coloană de apă.

1. Scoateți acumulatorul din aparat.

2. Slăbiți capul pentru o coloană de apă.

3. Strângeți duza pentru jet.

PULVERIZAREA SUBSTANȚELOR CHIMICE PENTRU CASĂ ȘI GRĂDINĂ (a se vedea fig. 13)

1. Instalați acumulatorul în aparat.

2. Apăsăți butonul de comutare ON / OFF (10) pentru a porni motorul.

3. Țineți capul pulverizatorului direct spre plantele sau obiectele pe care doriți să le pulverizați.

REȚINEȚI: Asigurați-vă că stați destul de departe de obiectul pulverizat pentru a împiedica ca spray-ul să vă stropească.

4. Strângeți declanșatorul pentru a porni pulverizarea.

5. Eliberați declanșatorul pentru a opri pulverizarea.

6. Întotdeauna goliți, curățați și scurgeți rezervorul după fiecare utilizare, conform indicațiilor din secțiunea Întreținere.

7. Curățați bine pulverizatorul înainte de a-l depozita sau înainte de a trece la o substanță chimică diferită.

8. După ce ați terminat treaba cu pulverizatorul, spălați-vă bine mâinile și orice zonă în care pielea a fost expusă pulverizării.

RECOMANDĂRI DE EXPLOATARE

● Nu îndreptați niciodată capătul de pulverizare al țigii asupra dvs. sau a altor persoane.

● Evitați pulverizarea în zilele cu vânt. Pulverizarea poate fi suflată accidental pe plante sau obiecte care nu trebuie pulverizate.

● Nu pulverizați niciodată în direcția oamenilor sau a animalelor; pulverizați întotdeauna în jos.

● Mai ales pe vreme mai caldă, pulverizați dimineața devreme sau după-amiaza târziu. Căldura excesivă poate evapora spray-ul înainte de a se fixa.

● Nu fumați, nu mâncați și nu beți în timpul exploatării pulverizatorului.

comerciali și pot fi deteriorate de utilizarea lor. Folosiți cărpe curate pentru a îndepărta murdăria, praful, uleiul, grăsimea etc.

AVERTISMENT: Nu lăsați lichidele de frână, benzina, uleiurile penetrante etc. să intre în contact cu piese din plastic. Produsele chimice pot deteriora, slăbi sau distruge plasticul care poate duce la vătămări personale grave.

SCURGEREA REZERVORULUI

Dacă a rămas lichid în rezervor după pulverizare, rezervorul trebuie scurs înainte de curățare.

1. Scoateți acumulatorul.

2. Deșurubați capacul și scoateți-l din rezervor.

3. Scoateți filtrul din rezervor.

4. Scurgeți conținutul rezervorului prin zona de umplere.

REȚINEȚI: Scurgeți conținutul în recipientul original. Nu depozitați substanțe chimice în rezervor.

CURĂȚAREA REZERVORULUI ȘI A TIJEI DE PULVERIZARE

1. Umpleți rezervorul aproximativ o treime cu apă curată. Se poate adăuga o cantitate mică de detergent pentru uz menajer.

REȚINEȚI: Nu folosiți niciodată substanțe chimice inflamabile sau agenți de curățare abrazivi pentru curățarea rezervorului.

2. Ștergeți exteriorul rezervorului cu o cârpă curată și uscată.

3. Reinstalați acumulatorul. Pulverizați până când rezervorul a fost golit. Asigurați-vă că direcționați spray-ul către o zonă care nu va fi deteriorată de soluția de pulverizare.

4. Umpleți și repetați procedura cu apă curată. Poate fi necesar să clătiți rezervorul de mai multe ori, apoi să îl scurgeți din nou, conform indicațiilor de mai sus.

5. Lăsați toate piesele să se usuce complet înainte de a reinstala piesele și a depozita aparatul. Introduceți întotdeauna filtrul înainte de a pune capacul la loc.

CURĂȚAREA CAPETELOR DE PULVERIZARE

Dacă duza este conectată, urmați pașii de mai jos pentru a o curăța.

1. Scoateți acumulatorul.

2. Deșurubați și îndepărtați capul de pulverizare de pe tija de pulverizare.

3. Împingeți un sârmă subțire prin găurile transversale pentru a curăța eventualele resturi. Dacă este necesar, clătiți găurile transversale și duza cu apă curată.

4. Ștergeți duza și găurile transversale cu o cârpă uscată și curată și reinstalați duza.

ÎNLOCUIREA GARNITURILOR

AVERTISMENT: Urmăți întotdeauna procedurile de scurgere și curățare a rezervorului înainte de a înlocui garniturile. Asigurați-vă că purtați mănuși de cauciuc atunci când interveniți asupra rezervorului chimic. Spălați-vă bine pe mâini după aceea. Nerespectarea acestor instrucțiuni poate duce la erupții cutanate, iritații ale pielii sau alte vătămări corporale grave dacă intrați în contact direct cu unele substanțe chimice.

În timp, garniturile se pot întări și crăpa, ceea ce poate face ca pulverizatorul să prezinte scurgeri. Un set de garnituri de înlocuire este inclus. Consultați imaginea afișată pentru locația fiecăruia dintre garnituri, apoi înlocuiți după cum este necesar pentru a rezolva eventualele scurgeri care apar.

Seturi suplimentare de garnituri de înlocuire pot fi comandate contactând serviciul de asistență pentru clienți.

REȚINEȚI: Desfacerea racordurilor pentru înlocuirea garniturilor poate permite scăparea lichidului, deci curățați întotdeauna pulverizatorul așa cum s-a descris anterior înainte de a înlocui garniturile.

DEPOZITAREA PULVERIZATORULUI (a se vedea fig. 14)

După curățare, depozitați pulverizatorul într-un loc uscat, nu așezați pulverizatorul în lumina soarelui.

Tija pulverizatorului poate fi așezată pe cârligul de atârnare (7) sau așezată pe capacul rezervorului. A se vedea fig. 14.

PROTECȚIA MEDULUI

Pentru a preveni deteriorarea mașinii în timpul transportului, aceasta este livrată într-un ambalaj rezistent. Majoritatea materialelor de ambalare pot fi reciclate. Duceți aceste materiale în locațiile de reciclare corespunzătoare. Duceți mașinile nedorite la distribuitorul local. Aici vor fi eliminate într-un mod sigur pentru mediu.

Bateriile Li-ion pot fi reciclate. Livrați-le la un loc de eliminare a deșeurilor chimice, astfel încât acestea să poată fi reciclate sau eliminate într-un mod ecologic.



Aparatele electrice aruncate sunt reciclabile și nu ar trebui eliminate împreună cu deșeurile menajere! Vă rugăm să ne susțineți activ în conservarea resurselor și protejarea mediului prin returnarea acestui aparat în centrele de colectare (dacă este disponibil).

DECLARAȚIE DE CONFORMITATE

Declarăm pe propria noastră răspundere că acest produs este în conformitate cu următoarele standarde sau documente standardizate: EN60745-1: 2009 + A11: 2010; EN60745-2-5: 2010; EN55014-1: 2006 / + A1: 2009 + A2: 2011; EN55014-2: 1997 / + A1: 2001 + A2: 2008; în conformitate cu reglementările 2006/42 / EEC, 2014/30 / EEC.

ZGOMOT / VIBRAȚIE Măsurat în conformitate cu EN60745, nivelul de presiune acustică al acestui aparat este <85dB (A), iar nivelul de putere acustică <96dB (A) (deviație standard: 3 dB), iar vibrația este <5,33 m/s².

Descriere detaliată CBS-S20Li

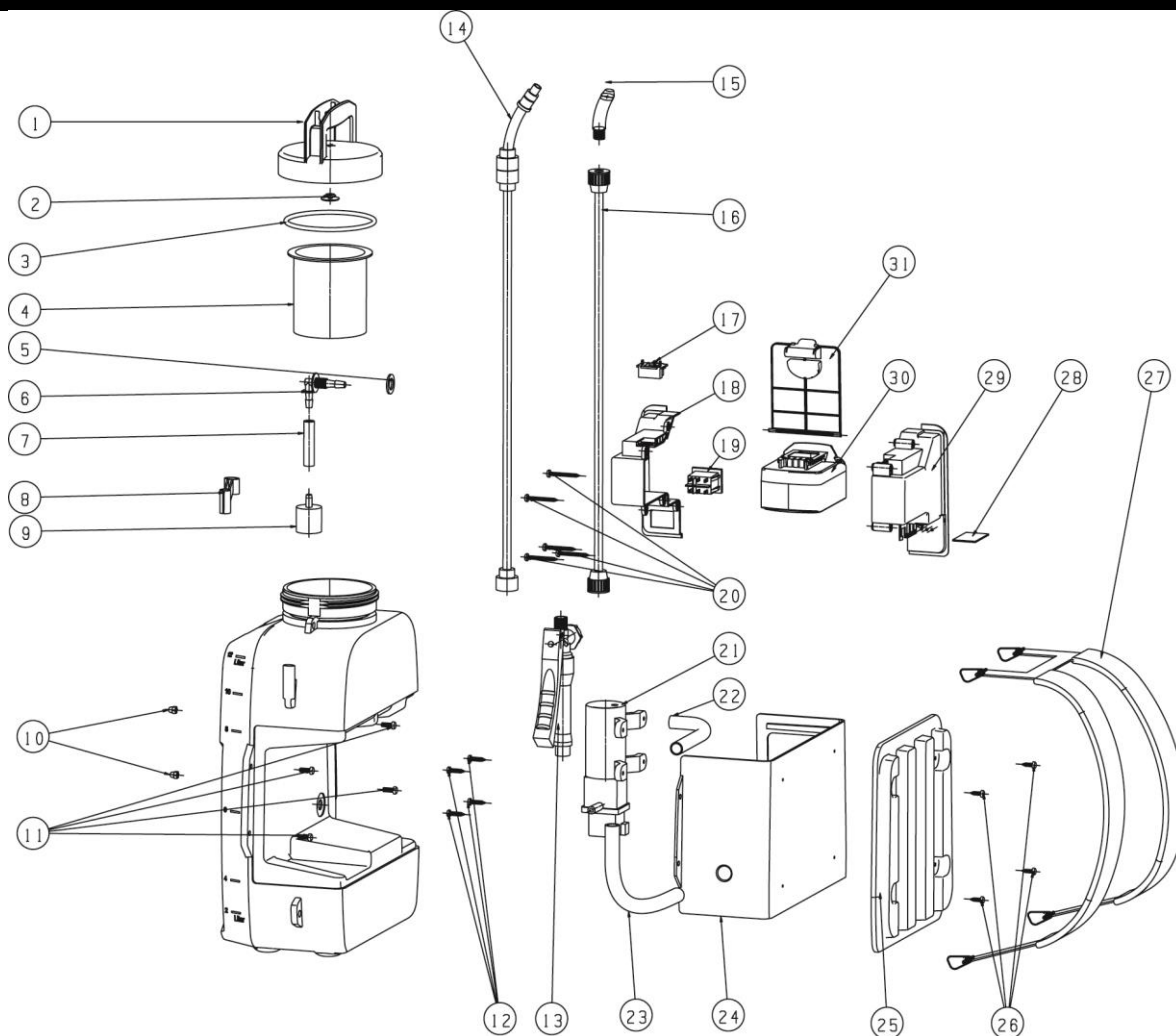

PIESE DE SCHIMB PENTRU CBS-S20Li

Nr. piesă	Denumire piesă	Cant.	Nr. piesă	Denumire piesă	Cant.
1	Capac rezervor	1	17	Placă conectare acumulator	1
2	Valvă unidirecțională	1	18	Carcasă superioară compartiment pentru acumulator	1
3	Garnitură capac rezervor	1	19	Întreprător etanș	1
4	Filtru	1	20	Șurub autofiletant cu cap în cruce	5
5	Garnitură	1	21	Pompă	1
6	Cap de conectare	1	22	Țeavă interioară medie de alimentare	1
7	Țeavă de alimentare cu apă	1	23	Țeavă de evacuare a apei	1
8	Cârlig de atârnare	1	24	Capac spate	1
9	Filtru aspirare apă	1	25	Pernă rucsac	1
10	Piuliță M5X4	4	26	Șurub autofiletant	1
11	Șurub cu cap în cruce M5X14	4	27	Curea rucsac	1
12	Șurub autofiletant STX16X4	4	28	PCB	1
13	Declanșator pulverizator	1	29	Carcasă inferioară compartiment pentru acumulator	1
14	Țeavă de pulverizare din oțel	1	30	Compartiment pentru acumulator	1
15	Cap de pulverizare sub formă de evantai	1	31	Capac compartiment pentru acumulator	1
16	Țeavă de pulverizare din plastic	1			

WORCRAFT

POWER TOOLS

Lista de garanție / Warranty

Numărul de fabricație:	Data vânzării:	Semnătura și ștampila vânzătorului:

Numele clientului (denumirea firmei):	Adresa clientului (sediul firmei):

Clientul prin semnătura sa confirmă, că instalația i-a fost prezentată și explicată, că a fost încunoștințat cu modul de folosire, punerea în funcțiune a mașinii și utilizare, și că instalația i-a fost eliberată (predată) completă.	Semnătura clientului:

Note despre reparații – reparații de garanție

Data primirii reclamației:	Data de sfârșit al reclamației:	Numărul de evidență a reclamației:	Semnătura de reparație garantată (nota despre reparația nexecutată)	Ștampila tehnicianului serviciului:

Condițiile de garanție

1. Furnizorul oferă pentru acest produs perioada de garanție menționată în această listă de garanție cu respectarea condițiilor modului de utilizare și depozitare a produsului, corespunzător cu condițiile și normele în vigoare, în sensul indicațiilor de utilizare. Perioada de garanție începe la data vânzării produsului. Garanția pentru baterii este de 12 luni.
2. Perioada de garanție prelungită de 5 ani se acordă clienților pentru produsul trecut în tabelul produselor cu garanția prezentată. Ultimul client este consumatorul, în condițiile că produsul nu va fi folosit ca obiect de comerț. Perioada prelungită este condiționată de control reglementar la centre de servicii autorizate ale furnizorului.
3. Perioada de garanție se prelungeste cu timpul cât a fost produsul în reparații de garanție. Această condiție este consemnată și în tabelul de reparații garantate. Beneficiarul poate revendica dreptul la asigurarea reparației la unul din centre de servis autorizat conform tabelului anexă „A” – centre de serviciu. Centre de serviciu „B” execută reparații de garanție numai la produsele, care au fost vândute la centrele lor de desfacere. Tabelul centrelor de serviciu este actualizat regulat la vânzători, cât și pe siteul de import: www.strendpro.sk.
4. Centrul de servicii este obligat să asigure reparația în termen stabilit de lege. Termenul stabilit de lege pentru rezolvarea reclamației începe cu ziua următoare după data de primire a reclamației de centru de servicii.
5. Reparația garantată fără plată poate nu fi revendicată când este vorba despre defecțiuni care au fost produse de folosirea produsului contrar prevederilor din indicațiile de utilizare, manipulare necorespunzătoare, defectarea mecanică curentă, uzura produsă de funcționarea mașinii, din vina deservirii, dezastru nestăvilit, intervenție neîndreptătită în produs, defecțiuni pricinuite de folosirea pieselor necorespunzătoare, carburanților necorespunzători și supraîncărcarea mașinii ca urmare a depășirii continue a limitei superioare de randament. Lucrările de curățire, întreținere curentă, repararea sau reglarea instalației, care poate executată de deservirea și sunt cuprinse în indicații de utilizare, nu fac parte din prevederile garanției.
6. Drept uzura curentă a pieselor se consideră uzura principală: a tuturor pieselor rotative și în mișcare, părților de tăiere și capacelor, șuruburilor tăietoare și pironului, curelelor de transmisie, transmisie în lanț, suprafeții de frecare a frânelor și ambreaj, dezenul anvelopelor și piesele de întreținere curentă cum sunt: filtre de aer, hidraulice și de ulei, lumânări de aprindere, rezervoare de ulei și de răcire.
7. Din garanția prelungită sunt scoase părțile mașinilor și instalației pentru care producătorul concret al acestor piese acordă garanția mai scurtă decât furnizorul pentru fiecare product în care sunt montate. Din această categorie fac parte: acumulatele, becurile și etc.
8. Dreptul de aplicare a revendicării rezultat din garanție are proprietarul produsului, dacă face acest lucru cel târziu în ultima zi a perioadei de garanție.
9. La rezolvarea reclamațiilor se procedează conform prevederilor corespunzătoare ale Codului comercial și Legii de protecție a consumatorului.
10. Controlul de servicii, care constituie condiția garanției prelungite de 5 ani poate fi efectuat numai în centrul de servicii autorizat al furnizorului, în intervale regulate; perioada între două controale nu poate depăși 12 luni. Primul control de servicii trebuie făcut cel târziu 12 luni de la data vânzării produsului. Controlul serviciilor efectuează centrele de servicii în perioada ultimelor trei luni și primelor două luni anului calendaristic. Fiecare control de servicii trebuie înregistrat în această listă de garanție cu introducerea datei controlului, semnătura și ștampila serviciului de control. Prin controlul serviciilor se înțelege controlul mașinii, înlocuirea materialului de umplură și filtrelor conform recomandării producătorului, înlocuire pieselor uzate și defecte, cât și reglarea proprie a mașinii. Randamentul controlului de servicii și materialul folosit se stabilește conform tarifului valabil al centrului de servicii.

La aplicarea reclamației reclamantul este obligat să preîntepe lângă reclamație produsul complet și curat, documentul de cumpărare sau lista de garanție completată și confirmată. În cazul garanției prelungite înregistrări ale controlului de servicii și documentele de impoyit pentru fiecare control. În cazul neîndeplinirii a vreunei condiții garanției prelungite cuprinse în această listă de garanție, se acorda pentru produs perioada de garanție de 2 ani.

SERVICE ÎN GARANȚIE ȘI POSTGARANȚIE ESTE EFECTUAT DE CĂTRE REPREZENTANTUL AUTORIZAT AL PRODUCĂTORULUI

Reprezentantul împuternicit al producătorului: Slovakia Trend Export-Import s.r.o., Michalovská 87/1414, 073 01 Sobrance

Fax: (056) 652-2329 Tel: 0915 392 687 E-mail: servis@slovakia-trend.sk

GB

English**CORDLESS SPRAYER****INTENDED USE**

The product is used for spraying liquids in the home, garden and greenhouses. The liquids include water, insecticides and fungicides for plants, disinfectants and water-soluble fertilisers that are allowed to be used in your country. The insecticides, fungicides and fertilisers for plants may only be sprayed in the concentrations given in the instructions from the sprayed medium manufacturer. In particularly, spraying of solvents or solvent-containing liquids and oil is considered improper.. Any use other than that described here or modification to the product is not permitted and could lead to injury and / or damage to the product. The manufacturer does not accept any liability for damage resulting from improper use.

This product is intended for private use only

TECHNICAL SPECIFICATIONS

Model / Type	CBS-S20Li	Length of telescopic metal lance	57cm---100cm
Voltage	20VDC	Recommend battery pack	CLB-20V-2.0
Pressure	I : 0.35 bar	Sound pressure level	
	II: 0.5 bar	Sound power level	
Tank capacity	12L (3 gal)	Weight (battery not included)	3.45KG
Length of plastic lance	60cm		









NOISE/VIBRATION INFORMATION

The vibration level given in this information sheet has been measured in accordance with a standardised test given in EN 60745 and may be used to compare one tool with another. It may be used for a preliminary assessment of exposure.

The declared vibration emission level represents the main applications of the tool. However if the tool is used for different applications, with different accessories or insertion tools or is poorly maintained, the vibration emission may differ. This may significantly increase the exposure level over the total working period.

An estimation of the level of exposure to vibration should also take into account the times when the tool is switched off or when it is running but not actually doing the job. This may significantly reduce the exposure level over the total working period. Identify additional safety measures to protect the operator from the effects of vibration such as: maintain the tool and the accessories, keep the hands warm, organisation of work patterns.

EXPLANATION OF SYMBOLS

	Attention!		Always remove the battery pack before do any adjuatment or maintenance on the device.
	Read the manual.		Do not use the machine in the rain or eave it outdoors when it is raining.
	Wear eye protection		Wear breathing protection
	Electrical appliances must not be disposed of with the domestic waste.		Protection class III

PRODUCT ELEMENTS (See fig. 1)

1	Tank cover	2	Handle of sprayer gun
3	Switch trigger of sprayer gun	4	Hose
5	Locking hook	6	Plastic lance
7	Hang hook	8	Backpack belt
9	Cover of Battery pack cartridge	10	On / off switch
11	Battery volume indicator	12	Backpack cushion
13	Tank	14	Telescopic metal lance
15	Twin spray head	16	Fan sprayer head
17	Cone spray head (optional)	18	Ball shape spray head (optional)

SAFETY**General Power Tool Safety Warnings •****⚠ WARNING Read all safety warnings and all instructions.**

Failure to follow the warnings and instructions may result in electric shock, fire and/or serious injury.

Save all warnings and instructions for future reference.

The term "power tool" in the warnings refers to your mains operated (corded) power tool or battery-operated (cordless)

power tool.

• **Know your chemical sprayer.** Read and understand the operator's manual and observe the warnings and instruction labels affixed to the tool.

• **Do not operate the product in explosive atmospheres, such as in the presence of flammable liquids, gases or dust.** Power tools create sparks

which may ignite the dust or fumes.

●**Do not allow bystanders or children in the area while operating this product.** Exposure to some chemicals can be hazardous.

●**This product is suitable for indoor and outdoor use.**

●**Stay alert, watch what you are doing and use common sense when operating this product. Do not use while you are tired or under the influence of drugs, alcohol or medication.** A moment of inattention while operating this product may result in serious personal injury.

●**Dress properly. Do not wear loose clothing or jewelry. Contain long hair. Keep your hair, clothing, and gloves away from moving parts.** Loose clothes, jewelry, or long hair can be caught in moving parts.

●**Use safety equipment. Always wear eye protection with side shields or goggles and a dust mask.** Protect eyes, skin and lungs against drifting spray and during mixing, filling, and cleaning.

●**Do not overreach. Keep proper footing and balance at all times. Do not use on a ladder or unstable support.** Stable footing on a solid surface enables better control of the product in unexpected situations.

●**Do not use the product if the switch does not turn it on and off.** Any product that cannot be controlled with the switch is dangerous and must be repaired.

●**Store the product out of the reach of children and do not allow persons unfamiliar with the product or these instructions to operate the product.**

●**Keep the sprayer and its handle dry, clean and free from oil and grease.** Always use a clean cloth when cleaning. Never use brake fluids, gasoline, petroleum-based products, or any strong solvents to clean your tool. Following this rule will reduce the risk of loss of control and deterioration of the enclosure plastic.

●**Use this product in accordance with these instructions and in the manner intended, taking into account the working conditions and the work to be performed.** Use of the product for operations different from those intended could result in a hazardous situation.

●**Avoid accidental starting. Ensure the switch is in the off position before inserting battery pack.** Inserting the battery pack into products that have the switch on invites accidents.

●**Use the product only with specifically designated battery packs.** Use of any other battery packs may create a risk of injury and fire.

●**Use battery only with charger listed.**

●**When battery pack is not in use, keep it away from other metal objects like paper clips, coins, keys, nails, screws, or other small metal objects that can make a connection from one terminal to another.** Shorting the battery terminals together may cause burns or a fire.

●**Under abusive conditions, liquid may be ejected from the battery, avoid contact. If contact accidentally occurs, flush with water. If liquid contacts eyes, additionally seek medical help.** Liquid ejected from the battery may cause irritation or burns.

●**Have this product serviced by a qualified repair person using only identical replacement parts.** This will ensure that the safety of the power tool is maintained.

●**When servicing the product, use only identical replacement parts. Follow instructions in the Maintenance section of this manual.** Use of unauthorized parts or failure to follow maintenance instructions may create a risk of shock or injury.

SPECIFIC SAFETY RULES for Sprayers

●**Risk of fire or explosion.** Do not spray flammable liquids such as gasoline. Look for this symbol reference on the container.

●**Some spray created from products used with the sprayer contains chemicals which can cause cancer, birth defect of other reproductive harm.** Some examples of these chemicals are:

compounds in fertilizers;
compounds in insecticides, herbicides, and pesticides;
arsenic and chromium from chemically treated lumber.

Follow directions on containers of all such products. To reduce your exposure to these chemicals, wear approved safety equipment such as face masks that are specially designed to filter out sprays, gloves, and other appropriate protective equipment.

●**Before filling the tank, always remove the battery pack and ensure the battery cover is closed.** Wipe up any spills before inserting the battery pack. Following this rule will reduce the risk of electric shock and corrosive liquids entering the battery pack, which can cause battery pack failure including short circuit resulting in smoke, fire, and/or serious personal injury.

●**Do not allow conductive or corrosive fluids to get inside the battery pack.** If conductive or corrosive fluids are spilled on the battery, refer to the instructions in your battery operators manual.

●**Before using any pesticide or other spray materials in this sprayer, read the label on its original container thoroughly and follow its directions.** Some spray materials are dangerous and should not be used in this sprayer, as they can damage the sprayer and cause serious bodily injury or property damage.

●**Electric shock hazard.** Never spray toward electrical outlets.

●**Do not use commercial grade chemicals or chemicals for commercial or industrial purposes.** Use only consumer grade water-based lawn and garden chemicals.

●**Do not pour hot or boiling liquids into the tank.** These can weaken or damage the hose or tank.

●**Spray area must be well ventilated.**

●**Avoid spraying on windy days.** Spray can be accidentally blown onto plants or objects that should not be sprayed.

●**Store the sprayer in a secure, well-ventilated indoor space with the fluid tank empty.**

●**Do not use caustic (alkali) self-heating or corrosive (acid) liquids in this sprayer.** These can corrode metal parts or weaken the tank and hose.

●**Know the contents of the chemical being sprayed. Read all Material Safety Data Sheets (MSDS) and container labels provided with the chemical.** Follow the chemical manufacturer's safety instructions.

●**Do not leave residue or spray material in the tank after using the sprayer.** Clean after each use.

●**Do not smoke while using the sprayer, or spray where spark or flame is present.**

●**Risk of injection.** Do not discharge directly against skin.

●**To reduce the risk of electric shock, do not put the sprayer into water or other liquid.** Do not place or store the sprayer where it can fall or be pulled into a tub or sink.

●**Maintain this product. Thoroughly inspect both the**

inside and outside of the sprayer and examine the components before each use. Check for cracked and deteriorated hoses, leaks, clogged nozzles, and missing or damaged parts. If damaged, have the product repaired before use. Many accidents are caused by poorly maintained products.

●**Disconnect the battery from the unit before draining, cleaning, or storing the sprayer.** Such preventive safety measures reduce the risk of accidental starting.

●**Always wear eye protection with side shields or goggles marked to comply with ANSI Z87.1.** Failure to do so could result in fluids entering your eyes resulting in possible serious injury.

●**Protect your lungs. Wear a face or dust mask when using the sprayer.** Following this rule will reduce the risk of serious personal injury.

●**Battery tools do not have to be plugged into an electrical outlet; therefore, they are always in operating condition. Be aware of possible hazards when not using your battery tool or when changing accessories. Remove battery pack when tool is not in use.** Following this rule will reduce the risk of electric shock, fire, or serious personal injury.

●**Do not place battery tools or their batteries near fire or heat.** This will reduce the risk of explosion and possibly injury.

●**Do not crush, drop or damage battery pack. Do not use a battery pack or charger that has been dropped or received a sharp blow.** A damaged battery is subject to explosion. Properly dispose of a dropped or damaged battery immediately.

●**Batteries can explode in the presence of a source of ignition, such as a pilot light.** To reduce the risk of serious personal injury, never use any cordless product in the presence of open flame. An exploded battery can propel debris and chemicals. If exposed, flush with water immediately.

●**Do not charge battery tool in a damp or wet location.** Following this rule will reduce the risk of electric shock.

●**For best results, your battery tool should be charged in a location where the temperature is more than 50°F but less than 100°F.** To reduce the risk of serious personal injury, do not store outside or in vehicles.

●**Under extreme usage or temperature conditions, battery leakage may occur. If liquid comes in contact with your skin, wash immediately with soap and water. If liquid gets into**

your eyes, flush them with clean water for at least 10 minutes, then seek immediate medical attention. Following this rule will reduce the risk of serious personal injury.

●**Do not use battery-operated appliance in rain.**

●**Exercise care in handling batteries in order not to short the battery with conducting materials such as rings, bracelets, and keys.** The battery or conductor may overheat and cause burns

●**Do not dispose of the battery(ies) in a fire.** The cell may explode. Check with local codes for possible special disposal instructions.

●**Do not open or mutilate the battery(ies).** Released electrolyte is corrosive and may cause damage to the eyes or skin. It may be toxic if swallowed.

●**Avoid Dangerous Environment** - Don't use appliances in damp or wet locations.

●**Use Right Appliance** - Do not use appliance for any job except that for which it is intended.

●**Don't Force Appliance** - It will do the job better and with less likelihood of a risk of injury at the rate for which it was designed.

●**Store Idle Appliances Indoors** - When not in use, appliances should be stored indoors in dry, and high or locked-up place - out of reach of children.

●**Maintain Appliance With Care** - Keep clean for best performance and to reduce the risk of injury. Follow instructions for changing accessories. Inspect appliance cord, and if damaged, have it repaired by an authorized service facility. Keep handles dry, clean, and free from oil and grease.

●**Check Damaged Parts** - Before further use of the appliance, a guard or other part that is damaged should be carefully checked to determine that it will operate properly and perform its intended function. Check for alignment of moving parts, binding of moving parts, breakage of parts, mounting, and any other condition that may affect its operation. A guard or other part that is damaged should be properly repaired or replaced by an authorized service center unless indicated elsewhere in this manual.

OPERATION

Mounting the plastic spray head and spray lance(Fig. 2)

The machine has four different spray heads supplied in the accessories (15,16,17,18).

To mount the spray head onto the lance, align the axis of spray head and lance, slide the nut onto the thread coupling and hand tighten securely. Do not overtighten.

To mount the spray lance onto the switch trigger handle, insert the spray lance into the switch trigger handle, then slide the nut onto the thread coupling and hand tighten securely.

Mounting and adjust the metal spray lance(Fig. 3 &4)

To mount the metal spray lance, align the axis of spray lance and spray handle, then turn the screw of the clockwise and fasten.(see fig.3)

The metal spray lance is a telescopic one, which can be extended up to 1m long. To adjust the length, just do as follows(see fig.4):

1. Loosen the middle screw nut.
2. Grasp the head then pull it outerforward.
3. After get your desire length, turn the middle screw to fasten it.

ATTACHING THE HOSE

The hose comes preassembled to the trigger handle. If it becomes loose, follow the instructions below.

1. Slide the nut on the hose away from the hose end.

2. Insert the hose end into the hose connector. Make sure the connection is secure.

3. Slide the nut over the opening and hose end. Hand tighten. Do not overtighten.

FILLING THE TANK (See fig. 5 & 6)

Warning! Before filling the tank, always remove the battery pack and ensure the battery cover is closed. Wipe up any spills before inserting the battery pack. Following this rule will reduce the risk of electric shock and corrosive liquids entering the battery pack, which can cause battery pack failure including short circuit resulting in smoke, fire, and/or serious personal injury.

Warning! Always follow the chemical manufacturer's instructions printed on their product labeling for use, cleaning, and storage. Clean thoroughly after each use, following the instructions in the Maintenance section of this manual. Chemicals should be stored out of the reach of children. Failure to do so may result in serious personal injury.

Warning! Do not allow conductive or corrosive fluids to get inside the battery pack. If conductive or corrosive fluids are spilled on the battery, refer to

the instructions in your battery operators manual.

Liquids to be sprayed must be as thin as water. Thicker liquids will not spray properly.

Do not overfill the tank.

NOTE: A removable strainer prevents debris that can clog or damage the pump from entering the tank. It may be removed when using a funnel or for cleaning. Always reinsert strainer before reinstalling cap.

1. Remove the battery pack (if necessary)
2. Unscrew the cap and remove it from the tank. (see fig.5))
3. Fill the tank with the desired amount of water (up to 12 liters).
4. Measure the recommended amount of liquid.
5. Carefully pour the liquid into the tank.
6. Rinse the measuring container with clean water.
7. Screw the cap back onto the sprayer, making sure it is tightened securely.
8. Reinstall the battery pack.

Spray solutions may be premixed and poured into the sprayer, using a funnel if needed.

NOTE: If using a measuring container or if using a funnel to fill the tank, be sure to thoroughly clean and rinse these items after use. If premixing the spray solution, rinse the container used for mixing.

MOUNTING THE BATTERY PACK (See fig. 7 &8)

CAUTION: Before mounting the battery pack, make sure the tank is clean and dry especially on the battery cover and battery cartridge. If needed, wipe off any dirt or spilled water.

1. Press the clip on the battery cartridge cover and pull outside. Show as fig 7.
2. Insert the battery pack into the battery cartridge, show as fig.8. After head a click sound, it means the battery pack already secured.

TURNING THE SPRAYER ON/OFF (See fig. 9)

The sprayer was constructed as two stage main switch, I stage is lower pressure and the II stage is high pressure.

To switching on, just press the switch button on I or II position.

To switching off, just press the switch button on "o" position.

BATTERY VOLUME INDICATOR (See fig. 10)

The sprayer has a battery volume indicator feature. After turn on the sprayer, the three indicator light will on.

If the battery pack is full, the three light will all on

If the battery pack is empty, the light remains only one light. Please double check the battery pack volume. If necessary, change a new one immediately.

LOCKING-ON THE HANDLE TRIGGER (See fig. 11)

The lock-on feature is convenient when spraying for an extended period of time or when covering a large area.

MAINTENANCE

WARNING: To avoid serious personal injury, always remove the battery pack from the tool when cleaning or performing any maintenance.

WARNING: When servicing, use only identical replacement parts. Use of any other parts may create a hazard or cause product damage.

NOTICE: Periodically inspect the entire product for damaged, missing, or loose parts such as screws, nuts, bolts, caps, etc. Tighten securely all fasteners and caps and do not operate this product until all missing or damaged parts are replaced. Please contact customer service or a qualified service center for assistance.

GENERAL MAINTENANCE

Avoid using solvents when cleaning plastic parts. Most plastics

To lock-on, squeeze the trigger and slide the locking tab forward to hook it up.

To release the lock-on, squeeze the trigger and slide the locking tab backward to release the hook.

NOTE: Make sure the trigger is not locked on before inserting the battery pack into the sprayer.

ADJUSTING THE CONE SPRAY HEAD (see fig. 12)

For the cone spray head(17) can be adjusted from a stream to a cone spray.

1. Remove the battery pack from the tool.
2. Loosen the head for a stream.
3. Tighten the nozzle for a fan spray

For the metal spray head of the metal lance (14) can be adjust from a stream to a water column.

1. Remove the battery pack from the tool.
2. Loosen the head for a water column.
3. Tighten the nozzle for a stream.

SPRAYING HOME-AND-GARDEN CHEMICALS (see fig 13)

1. Install the battery pack into the tool.
2. Depress the ON/OFF switch button(10) to start the motor.
3. Aim the sprayer head directly at the plants or objects you wish to spray.

NOTE: Make sure to stand far enough from the object being sprayed to prevent the spray from splashing back onto you.

4. Squeeze the trigger to start the spray.
5. Release the trigger to stop the spray.
6. Always empty, clean, and drain the tank after every use as directed in the Maintenance section.
7. Thoroughly clean the chemical sprayer before storing or before switching to a different chemical.
8. When you are finished with the sprayer, thoroughly wash your hands and any area where skin has been exposed to the spray.

OPERATING TIPS

- Never point the spray end of the lance at yourself or others.
- Avoid spraying on windy days. Spray can be accidentally blown onto plants or objects that should not be sprayed.
- Never spray in the direction of people or animals; always spray downwind.
- Especially in warmer weather, spray in the early morning or late afternoon. Excessive heat can evaporate the spray before it settles.
- Never smoke, eat, or drink while operating the sprayer.

are susceptible to damage from various types of commercial solvents and may be damaged by their use. Use clean cloths to remove dirt, dust, oil, grease, etc.

WARNING: Do not at any time let brake fluids, gasoline, penetrating oils, etc., come in contact with plastic parts. Chemicals can damage, weaken, or destroy plastic which may result in serious personal injury.

DRAINING THE TANK

If there is any liquid left in the tank after spraying, the tank should be drained before cleaning.

1. Remove the battery pack.
2. Unscrew the cap and remove it from the tank.
3. Remove the the strainer from the tank.
4. Drain the contents of the tank through the fill area.

NOTE: Drain the contents back into the original container. Do not store chemicals in the tank.

CLEANING THE TANK AND SPRAY LANCE ASSEMBLY

1. Fill the tank about one-third full with clean water. A small amount of mild household detergent may be added.

NOTE: Never use flammable chemicals or abrasive cleaning agents to clean the tank.

2. Wipe the outside of the tank with a clean, dry cloth.
3. Reinstall the battery pack. Spray until the tank has been emptied. Make sure to direct the spray toward an area that will not be damaged by the spray solution.
4. Refill and repeat the procedure with clean water. It may be necessary to rinse the tank more than once, then drain again as directed above.
5. Allow all pieces to completely dry before reinstalling parts and storing the unit. Always reinsert strainer before replacing cap.

CLEANING THE SPRAY HEADS

If the nozzle becomes plugged, use the steps below to clear.

1. Remove the battery pack.
2. Unscrew and remove the spray head from the spray lance.
3. Push a small wire through the cross holes to clear any debris. If necessary, rinse the cross holes and nozzle with clean water.
4. Wipe the nozzle and cross holes with a clean dry cloth and reinstall the nozzle.

ENVIRONMENT PROTECTION

In order to prevent the machine from damage during transport, it is delivered in a sturdy packaging. Most of the packaging materials can be recycled. Take these materials to the appropriate recycling locations. Take your unwanted machines to your local dealer. Here they will be disposed of in an environmentally safe way.



Li-ion batteries can be recycled. Deliver them to a disposal site for chemical waste so that they can be recycled or disposed of in an environmentally friendly manner.

Discarded electric appliances are recyclable and should not be discarded in the domestic waste! Please actively support us in conserving resources and protecting the environment by returning this appliance to the collection centres (if available).

DECLARATION OF CONFORMITY

We declare under our sole responsibility that this product is in conformity with the following standards or standardized documents: EN60745-1:2009+A11:2010; EN60745-2-5:2010; EN55014-1:2006/+A1: 2009+A2:2011; EN55014-2:1997/+A1: 2001+A2:2008; in accordance with the regulations 2006/42/EEC, 2014/30/EEC.

NOISE/VIBRATION Measured in accordance with EN60745 the sound pressure level of this tool is <85dB(A) and the sound power level is <96dB(A) (standard deviation: 3 dB), and the vibration is <5,33 m/s².

REPLACING SEALS

WARNING: Always follow procedures for draining and cleaning the tank before replacing the seals. Make sure you wear rubber gloves when reaching into the chemical tank. Wash your hands thoroughly afterwards. Failure to follow these instructions can result in a rash, skin irritation, or other serious personal injury if you directly contact some chemicals.

Over time, seals can harden and crack, which can allow the chemical sprayer to leak. A set of replacement seals is included. Refer to the image shown for the location of each of the seals, then replace as needed to address any leaks that develop.

Additional sets of replacement seals can be ordered by contacting customer service.

NOTE: Unthreading the connections to replace the seals could allow liquid to escape, so always clean the chemical sprayer thoroughly as previously described before replacing the seals.

STORAGE THE SPRAYER (see fig. 14)

After cleaning, storage the sprayer in the dry place, do not put the sprayer in the sun shine place.

The sprayer lance can be put on the hang hook(7), or put on the tank cap. See fig. 14.

Exploded view CBS-S20Li

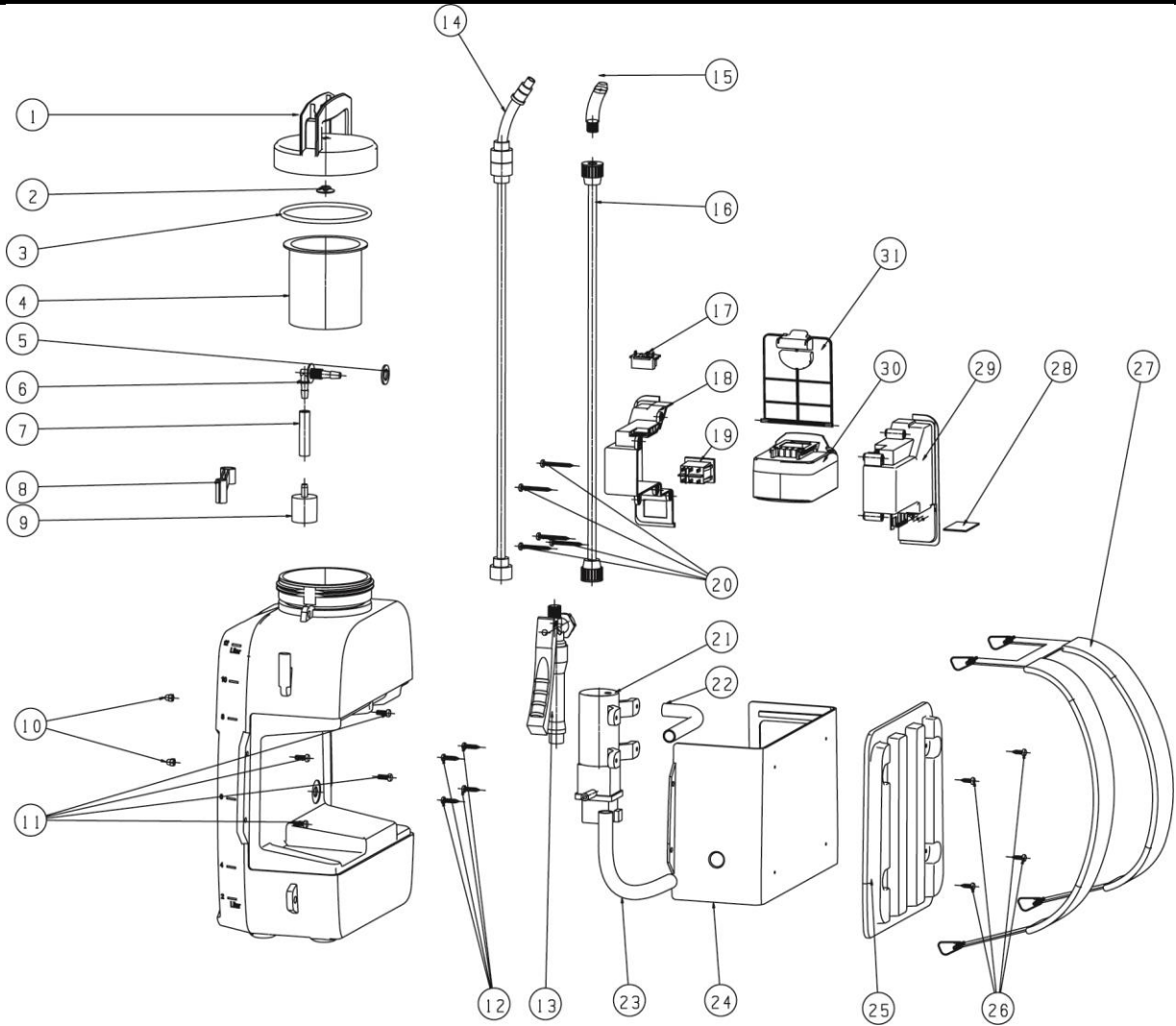

PARTS LIST FOR CBS-S20Li

Part No	Part Name	Qty	Part No	Part Name	Qty
1	Tank cap	1	17	Battery connect board	1
2	Single-way valve	1	18	Upper half housing of battery cartridge	1
3	Seal ring of tank cap	1	19	Water-proof switch	1
4	Filter	1	20	Cross head self-tapping screw	5
5	Seal ring	1	21	Pump	1
6	Connect head	1	22	Middle water inlet tube	1
7	Water inlet tube	1	23	Water outlet tube	1
8	Hang hook	1	24	Back cover	1
9	Water suction filter	1	25	Backpack pad	1
10	Nut M5X4	4	26	Self-tapping screw	1
11	Cross head screw M5X14	4	27	Backpack belt	1
12	Slf-tape screw STX16X4	4	28	PCB	1
13	Spray trigger	1	29	Below half housing of battery cartridge	1
14	Stainless spray lance	1	30	Battery pack	1
15	Fan spray head	1	31	Battery cartridge cover	1
16	Plastic spray lance	1			