

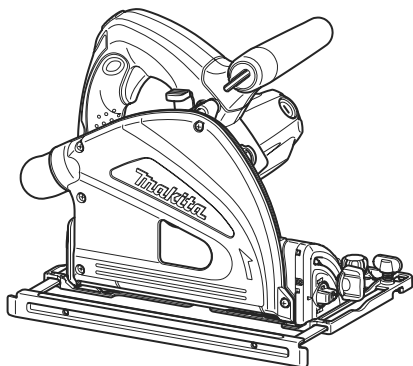

GB	Plunge Cut Circular Saw	INSTRUCTION MANUAL
UA	Циркулярна пила для врзання	ІНСТРУКЦІЯ З ЕКСПЛУАТАЦІЇ
PL	Ręczna pilarka tarczowa	INSTRUKCJA OBSŁUGI
RO	Ferăstrău circular de decupat	MANUAL DE INSTRUCȚIUNI
DE	Tauchsäge	BEDIENUNGSANLEITUNG
HU	Leszúró körfűrész	HASZNÁLATI KÉZIKÖNYV
SK	Zapichovacia kotúčová píla	NÁVOD NA OBSLUHU
CZ	Zapichovací okružní píla	NÁVOD K OBSLUZE

SP6000

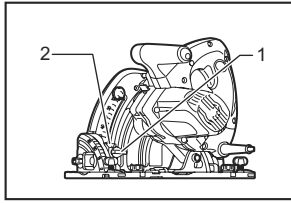



1 007656

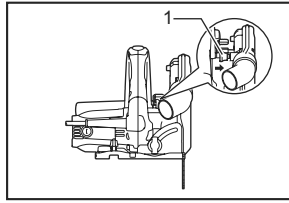

2 007669

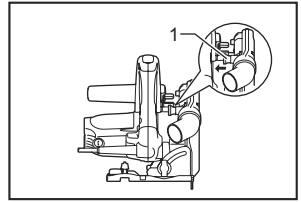

3 007670

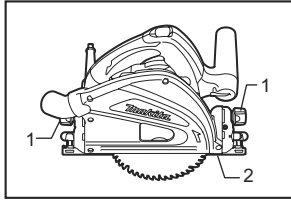

4 007657

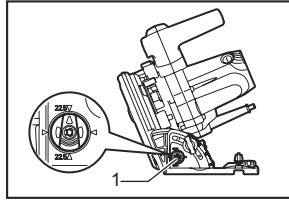

5 007659

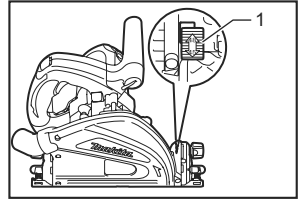

6 007660

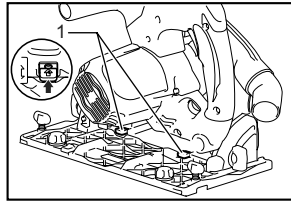

7 007661

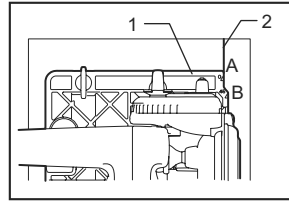

8 007671

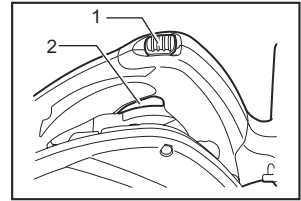

9 007664

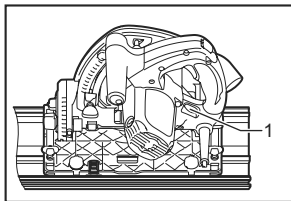

10 007663

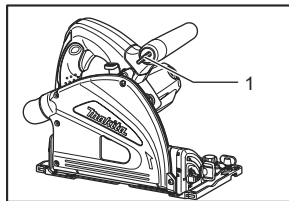

11 007684

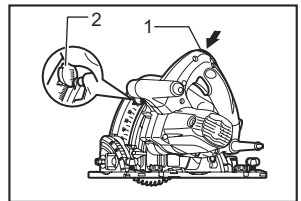

12 007662

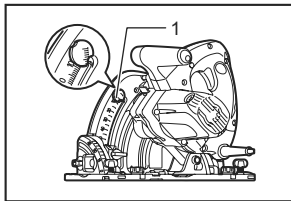

13 007655

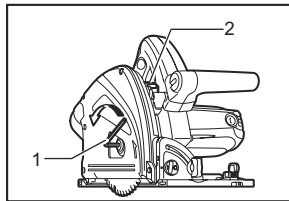

14 007658

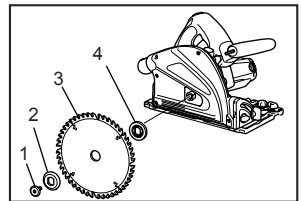

15 007672

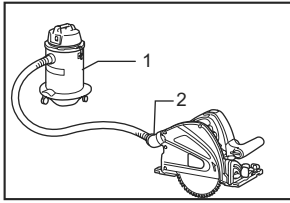

16 007673

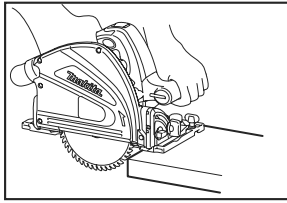

17 007674

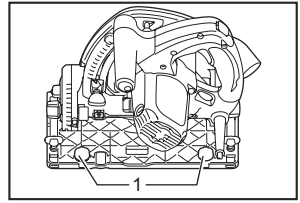

18 007685

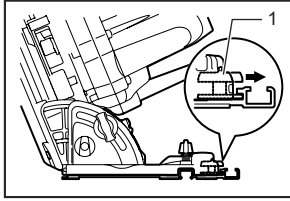

19 007666

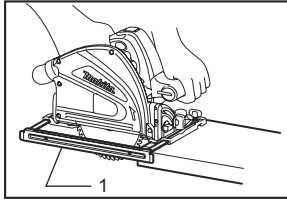

20 007675

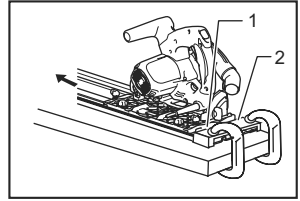

21 007686

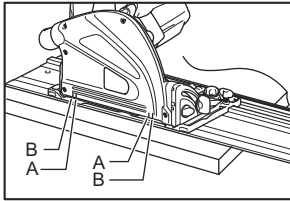

22 007678

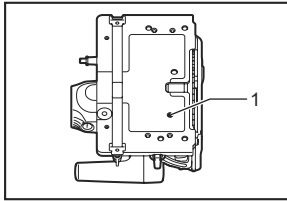

23 007667

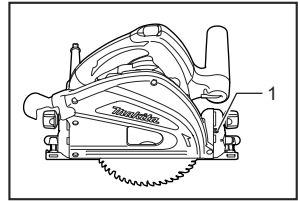

24 007668

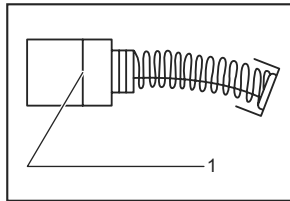

25 001145

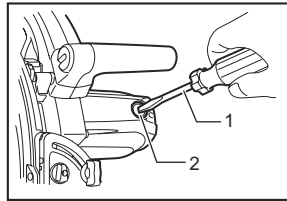

26 007676

ENGLISH (Original instructions)

Explanation of general view

1-1. Clamping screw	9-2. Switch trigger	16-1. Vacuum cleaner
1-2. Blade lower limit stopper	10-1. Speed adjusting dial	16-2. Dust port
2-1. Quick stop button	11-1. Hex wrench	18-1. Adjusting screws
3-1. Quick stop button	12-1. Lock-off button	19-1. Slide lever
4-1. Clamping screws	12-2. Locking lever	20-1. Rip fence (Guide rule)
4-2. Tool base	13-1. Locking lever	21-1. Rear edge of tool base
5-1. Positive stopper	14-1. Hex wrench	21-2. Fixed stop
6-1. Lever	14-2. Shaft lock	23-1. Adjusting screw for 90°
7-1. Bevel angle shifting lever	15-1. Hex bolt	24-1. Adjusting screw for 45°
8-1. Base	15-2. Outer flange	25-1. Limit mark
8-2. Cutting line	15-3. Saw blade	26-1. Screwdriver
9-1. Lock-off button	15-4. Inner flange	26-2. Brush holder cap

SPECIFICATIONS

Model		SP6000
Blade diameter		165 mm
Max. cutting depth	at 90°	56 mm
	at 45°	40 mm
	at 48°	38 mm
No load speed (min ⁻¹)		2,000 - 5,800
Overall length		341 mm
Net weight		4.4 kg
Safety class		II/1

- Due to our continuing program of research and development, the specifications herein are subject to change without notice.
- Specifications may differ from country to country.
- Weight according to EPTA-Procedure 01/2003

ENE067-1

ENG900-1

Intended use

The tool is specially intended for performing plunge cuts. In addition, lengthways and crossways straight cuts and mitre cuts with angles in wood can also be performed while in firm contact with the workpiece.

If the tool is equipped with the special saw blade for aluminium, the tool can be used for sawing aluminium.

ENF002-2

Power supply

The tool should be connected only to a power supply of the same voltage as indicated on the nameplate, and can only be operated on single-phase AC supply. They are double-insulated and can, therefore, also be used from sockets without earth wire.

ENG905-1

Noise

The typical A-weighted noise level determined according to EN60745:

Sound pressure level (L_{pA}) : 91: dB(A)

Sound power level (L_{WA}) : 102 dB(A)

Uncertainty (K) : 3 dB(A)

Wear ear protection

Vibration

The vibration total value (tri-axial vector sum) determined according to EN60745:

Work mode : cutting wood

Vibration emission ($a_{h,W}$) : 2.5 m/s² or less

Uncertainty (K) : 1.5 m/s²

Work mode : cutting metal

Vibration emission ($a_{h,M}$) : 2.5 m/s² or less

Uncertainty (K) : 1.5 m/s²

ENG901-1

- The declared vibration emission value has been measured in accordance with the standard test method and may be used for comparing one tool with another.
- The declared vibration emission value may also be used in a preliminary assessment of exposure.

WARNING:

- The vibration emission during actual use of the power tool can differ from the declared emission value depending on the ways in which the tool is used.
- Be sure to identify safety measures to protect the operator that are based on an estimation of

exposure in the actual conditions of use (taking account of all parts of the operating cycle such as the times when the tool is switched off and when it is running idle in addition to the trigger time).

ENH101-15

For European countries only

EC Declaration of Conformity

We Makita Corporation as the responsible manufacturer declare that the following Makita machine(s):

Designation of Machine:
Plunge Cut Circular Saw
Model No./ Type: SP6000
are of series production and

Conforms to the following European Directives:
2006/42/EC

And are manufactured in accordance with the following standards or standardised documents:

EN60745

The technical documentation is kept by our authorised representative in Europe who is:

Makita International Europe Ltd.
Michigan Drive, Tongwell,
Milton Keynes, Bucks MK15 8JD, England

30.1.2009



000230

Tomoyasu Kato
Director
Makita Corporation
3-11-8, Sumiyoshi-cho,
Anjo, Aichi, 446-8502, JAPAN

GEA010-1

General Power Tool Safety Warnings

⚠ WARNING Read all safety warnings and all instructions. Failure to follow the warnings and instructions may result in electric shock, fire and/or serious injury.

Save all warnings and instructions for future reference.

GEB031-5

CIRCULAR SAW SAFETY WARNINGS

Cutting procedures

1. **⚠ DANGER: Keep hands away from cutting area and the blade. Keep your second hand on auxiliary handle, or motor housing.** If both hands are holding the saw, they cannot be cut by the blade.

2. **Do not reach underneath the workpiece.** The guard cannot protect you from the blade below the workpiece.
3. **Adjust the cutting depth to the thickness of the workpiece.** Less than a full tooth of the blade teeth should be visible below the workpiece.
4. **Never hold piece being cut in your hands or across your leg. Secure the workpiece to a stable platform.** It is important to support the work properly to minimize body exposure, blade binding, or loss of control.

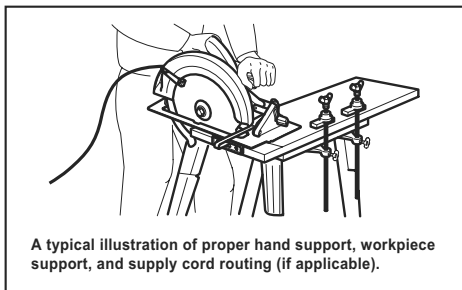

000157

5. **Hold the power tool by insulated gripping surfaces only, when performing an operation where the cutting tool may contact hidden wiring or its own cord.** Contact with a "live" wire will also make exposed metal parts of the power tool "live" and could give the operator an electric shock.
6. **When ripping, always use a rip fence or straight edge guide.** This improves the accuracy of cut and reduces the chance of blade binding.
7. **Always use blades with correct size and shape (diamond versus round) of arbour holes.** Blades that do not match the mounting hardware of the saw will run eccentrically, causing loss of control.
8. **Never use damaged or incorrect blade washers or bolt.** The blade washers and bolt were specially designed for your saw, for optimum performance and safety of operation.

Kickback causes and related warnings

- kickback is a sudden reaction to a pinched, bound or misaligned saw blade, causing an uncontrolled saw to lift up and out of the workpiece toward the operator;
- when the blade is pinched or bound tightly by the kerf closing down, the blade stalls and the motor reaction drives the unit rapidly back toward the operator;
- if the blade becomes twisted or misaligned in the cut, the teeth at the back edge of the blade can dig into the top surface of the wood causing the blade to climb out of the kerf and jump back toward the operator.

Kickback is the result of saw misuse and/or incorrect operating procedures or conditions and can be avoided by taking proper precautions as given below.

9. **Maintain a firm grip with both hands on the saw and position your arms to resist kickback forces. Position your body to either side of the blade, but not in line with the blade.** Kickback could cause the saw to jump backwards, but kickback forces can be controlled by the operator, if proper precautions are taken.
10. **When blade is binding, or when interrupting a cut for any reason, release the trigger and hold the saw motionless in the material until the blade comes to a complete stop. Never attempt to remove the saw from the work or pull the saw backward while the blade is in motion or kickback may occur.** Investigate and take corrective actions to eliminate the cause of blade binding.
11. **When restarting a saw in the workpiece, centre the saw blade in the kerf and check that saw teeth are not engaged into the material.** If saw blade is binding, it may walk up or kickback from the workpiece as the saw is restarted.
12. **Support large panels to minimise the risk of blade pinching and kickback.** Large panels tend to sag under their own weight. Supports must be placed under the panel on both sides, near the line of cut and near the edge of the panel.

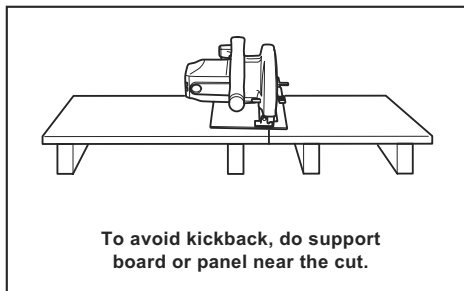

000154

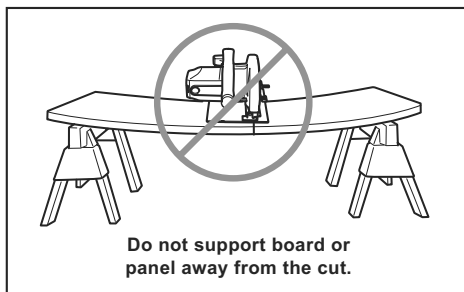

000156

13. **Do not use dull or damaged blades.** Unsharpened or improperly set blades produce narrow kerf causing excessive friction, blade binding and kickback.
14. **Blade depth and bevel adjusting locking levers must be tight and secure before making cut.** If blade adjustment shifts while cutting, it may cause binding and kickback.
15. **Use extra caution when sawing into existing walls or other blind areas.** The protruding blade may cut objects that can cause kickback.
16. **ALWAYS hold the tool firmly with both hands. NEVER place your hand, leg or any part of your body under the tool base or behind the saw, especially when making cross-cuts.** If kickback occurs, the saw could easily jump backwards over your hand, leading to serious personal injury.

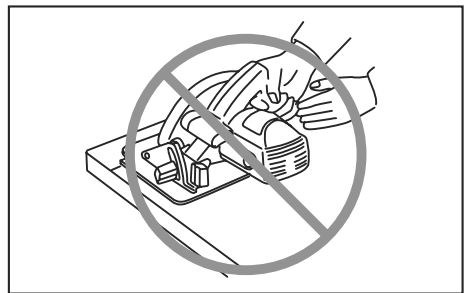

000194

17. **Never force the saw. Push the saw forward at a speed so that the blade cuts without slowing.** Forcing the saw can cause uneven cuts, loss of accuracy, and possible kickback.

Guard function

18. **Check guard for proper closing before each use. Do not operate the saw if guard does not move freely and enclose the blade instantly. Never clamp or tie the guard so that the blade is exposed.** If saw is accidentally dropped, guard may be bent. Check to make sure that guard moves freely and does not touch the blade or any other part, in all angles and depths of cut.
19. **Check the operation and condition of the guard return spring. If the guard and the spring are not operating properly, they must be serviced before use.** Guard may operate sluggishly due to damaged parts, gummy deposits, or a build-up of debris.
20. **Assure that the base plate of the saw will not shift while performing the "plunge cut" when the blade bevel setting is not at 90°.** Blade shifting sideways will cause binding and likely kick back.

21. **Always observe that the guard is covering the blade before placing saw down on bench or floor.** An unprotected, coasting blade will cause the saw to walk backwards, cutting whatever is in its path. Be aware of the time it takes for the blade to stop after switch is released.

Additional safety warnings

22. **Use extra caution when cutting damp wood, pressure treated lumber, or wood containing knots.** Maintain smooth advancement of tool without decrease in blade speed to avoid overheating the blade tips.
23. **Do not attempt to remove cut material when blade is moving. Wait until blade stops before grasping cut material.**Blades coast after turn off.
24. **Avoid Cutting Nails. Inspect for and remove all nails from lumber before cutting.**
25. **Place the wider portion of the saw base on that part of the workpiece which is solidly supported, not on the section that will fall off when the cut is made. As examples, Fig. 1 illustrates the RIGHT way to cut off the end of a board, and Fig. 2 the WRONG way. If the workpiece is short or small, clamp it down. DO NOT TRY TO HOLD SHORT PIECES BY HAND!**

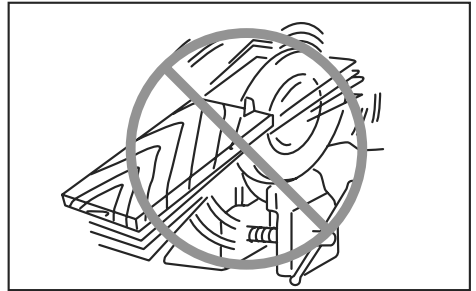

000029

28. **Some material contains chemicals which may be toxic. Take caution to prevent dust inhalation and skin contact. Follow material supplier safety data.**
29. **Do not stop the blades by lateral pressure on the saw blade.**
30. **Always use blades recommended in this manual. Do not use any abrasive wheels.**
31. **Keep blade sharp and clean.** Gum and wood pitch hardened on blades slows saw and increases potential for kickback. Keep blade clean by first removing it from tool, then cleaning it with gum and pitch remover, hot water or kerosene. Never use gasoline.
32. **Wear a dust mask and hearing protection when use the tool.**

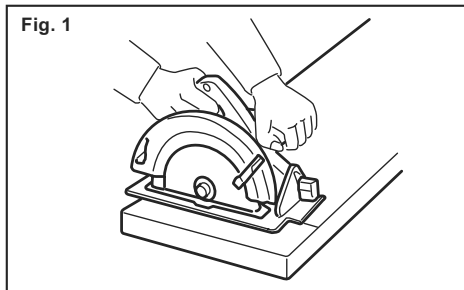

000147

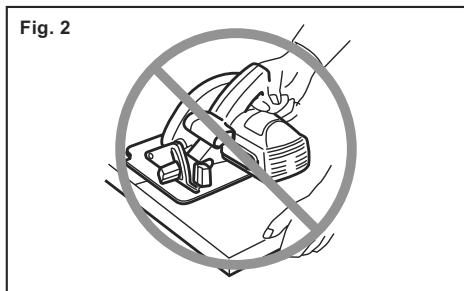

000150

26. **Before setting the tool down after completing a cut, be sure that the lower guard has closed and the blade has come to a complete stop.**
27. **Never attempt to saw with the circular saw held upside down in a vise. This is extremely dangerous and can lead to serious accidents.**

SAVE THESE INSTRUCTIONS.

⚠WARNING:

DO NOT let comfort or familiarity with product (gained from repeated use) replace strict adherence to safety rules for the subject product. **MISUSE** or failure to follow the safety rules stated in this instruction manual may cause serious personal injury.

FUNCTIONAL DESCRIPTION

CAUTION:

- Always be sure that the tool is switched off and unplugged before adjusting or checking function on the tool.

Adjusting depth of cut

Fig.1

CAUTION:

- After adjusting the depth of cut, always tighten the clamping screw securely.

Loosen the clamping screw on the depth guide and move the blade lower limit stopper to the desired depth on the scale plate. At the desired depth of cut, tighten the clamping screw firmly.

For cleaner, safer cuts, set cut depth so that no more than one blade tooth projects below workpiece. Using proper cut depth helps to reduce potential for dangerous KICKBACKS which can cause personal injury.

NOTE:

- Setting the blade lower limit stopper to the desired depth on the scale plate allows rough depth of cut. For accurate depth of cut, measure the actual protrusion of saw blade below the tool base.

Quick stop button for 2 to 3 mm depth of cut when using guide rail (accessory)

Fig.2

This tool has the quick stop button for 2 to 3 mm depth of cut on the gear housing aside the rear handle when using guide rail. This is used when avoiding splinter on the workpiece in the cut. Make a pass of the 2 to 3 mm first cut and then make another pass of usual cut.

To obtain the 2 to 3 mm depth of cut, push in the stop button toward the saw blade. This is convenient for avoiding splinter on the workpiece.

To release the depth of cut from this position for free depth of cut, just pull the button back.

Fig.3

Bevel cutting

Fig.4

Tilting to the right

Fig.5

Turn the positive stopper so that the arrow on it points one of two positions (vertical for 22.5°, horizontal for 45°). Loosen the clamping screws in front and back. Then, tilt the tool base until it stops and secure the base with the clamping screws.

To get 48° bevel angle, move the lever to 48° marking as far as it will go. Turn the positive stopper so that the arrow on it points to the horizontal position. Then, tilt the tool base until it stops and secure the base with the clamping screws.

Fig.6

Tilting to the left

Fig.7

The tool can be tilted to the left 1° bevel angle. To get the left 1° bevel angle, loosen the clamping screws in front and back, tilt the tool handle slightly to the right and push two bevel angle shifting levers at the same time in the direction of arrow which has a marking -1. And then tilt the tool handle to the left while pushing these two levers at the same time. Secure the base with the clamping screws.

NOTE:

- Returning the blade to the right angle makes the shifting lever return to 0° by itself.

Sighting

Fig.8

When using the tool without guide rail (accessory)

For straight cuts, align the A position on the front of the base with your cutting line. For 45° bevel cuts, align the B position with it.

When using the tool with guide rail (accessory)

For both straight cuts and 45° bevel cuts, always align the A position on the front of the base with your cutting line.

Switch action

Fig.9

CAUTION:

- Before plugging in the tool, always check to see that the switch trigger actuates properly and returns to the "OFF" position when released.

To prevent the switch trigger from being accidentally pulled, a lock-off button is provided. To start the tool, push in the lock-off button and pull the switch trigger. Release the switch trigger to stop.

Speed adjusting dial

Fig.10

The tool speed can be infinitely adjusted between 2,000 and 5,200 rotations per minute by turning the adjusting dial. Higher speed is obtained when the dial is turned in the direction of number 6; lower speed is obtained when it is turned in the direction of number 1.

Refer to the table to select the proper speed for the workpiece to be cut. However, the appropriate speed may differ with the type or thickness of the workpiece. In general, higher speeds will allow you to cut workpieces faster but the service life of the blade will be reduced.

Number	min ⁻¹
1	2,000
2	2,200
3	3,100
4	4,000
5	4,900
6	5,200

007677

⚠CAUTION:

- The speed adjusting dial can be turned only as far as 6 and back to 1. Do not force it past 6 or 1, or the speed adjusting function may no longer work.
- The speed adjusting dial is not for using low speed rated saw blades but for obtaining a speed which is suitable to material of workpiece. Use only saw blades which are rated for at least 5,200 min⁻¹.

The tools equipped with electronic function are easy to operate because of the following features.

Overload protector

When the tool is overloaded and current flows above a certain level, the tool automatically stops to protect motor.

Constant speed control

Electronic speed control for obtaining constant speed. Possible to get fine finish, because the rotating speed is kept constant even under load condition.

Soft start feature

Soft start because of suppressed starting shock.

ASSEMBLY

⚠CAUTION:

- Always be sure that the tool is switched off and unplugged before carrying out any work on the tool.

Hex wrench storage

Fig.11

Hex wrench is stored on the tool. To remove hex wrench, just pull it out.

To install hex wrench, place it on the grip and insert it as far as it will go.

Removing or installing saw blade

⚠CAUTION:

- Do not use saw blades which do not comply with the characteristics specified in these instructions.
- Use only saw blades which are rated for at least 5,200 min⁻¹.
- Be sure the blade is installed with teeth pointing up at the front of the tool.
- Use only the Makita wrench to install or remove the blade.

To remove the blade, push in the lock-off button to unlock the upper limit stopper.

Fig.12

Turn the locking lever to lock the saw head for replacing a blade.

Fig.13

With the lock-off button depressed and the locking lever turned, lower the handle so that the lock pin fits in the groove formed by the locking lever and the depth guide with scale plate. Make sure that the lock pin fits in the groove.

Press the shaft lock fully so that the blade cannot revolve and use the wrench to loosen the hex bolt counterclockwise. Then remove the hex bolt, outer flange and blade.

Fig.14

To install the blade, follow the removal procedure in reverse. **BE SURE TO TIGHTEN THE HEX BOLT CLOCKWISE SECURELY.**

Fig.15

Connecting a vacuum cleaner

Fig.16

When you wish to perform clean cutting operation, connect a Makita vacuum cleaner to your tool. Connect a hose of the vacuum cleaner to the dust port as shown in the figure.

OPERATION

Section cutting (ordinary sawing)

⚠CAUTION:

- Be sure to move the tool forward in a straight line gently. Forcing or twisting the tool will result in overheating the motor and dangerous kickback, possibly causing severe injury.
- Never approach any part of your body under the tool base when section cutting, especially at starting. Doing so may cause serious personal injuries. The blade is exposed under the tool base.

Hold the tool firmly. The tool is provided with both a front grip and rear handle. Use both to best grasp the tool. If both hands are holding saw, they cannot be cut by the blade. Set the front of base on the workpiece to be cut without the blade making any contact. Then push in the lock-off button and turn the tool on and wait until the blade attains full speed. Now press down the saw head slowly to the preset depth of cut and simply move the tool forward over the workpiece surface, keeping it flat and advancing smoothly until the sawing is completed.

To get clean cuts, keep your sawing line straight and your speed of advance uniform. If the cut fails to properly follow your intended cut line, do not attempt to turn or force the tool back to the cut line. Doing so may bind the blade and lead to dangerous kickback and possible serious injury. Release switch, wait for blade to stop and then withdraw tool. Realign tool on new cut line, and start cut again. Attempt to avoid positioning which

exposes operator to chips and wood dust being ejected from saw. Use eye protection to help avoid injury.

Fig.17

When using with guide rail (accessory)

Fig.18

Place the tool on the rear end of guide rail. Turn two adjusting screws on the tool base so that the tool slides smoothly without a clatter. Hold the tool firmly. The tool is provided with both a front grip and rear handle. Use both to best grasp the tool. Turn on the tool, press down the tool to the preset depth of cut and cut the splinterguard along the full length with a stroke. The edge of the splinterguard corresponds to the cutting edge.

When bevel cutting with the guide rail, slide the slide lever on the tool base so that the tool does not fall down on its side.

Fig.19

Move the slide lever on the tool base in the direction of arrow so that it engages the undercut groove in the guide rail.

Rip fence (guide rule) (Accessory)

Fig.20

The handy rip fence allows you to do extra-accurate straight cuts. Simply slide the rip fence up snugly against the side of the workpiece and secure it in position with the screws on the front and the back of the base. It also makes repeated cuts of uniform width possible.

Overturning the rip fence (guide rule) also works as a sub base for the tool.

Plunge cutting (Cutting-out)

Fig.21

⚠WARNING:

- To avoid a kickback, be sure to observe the following instructions.

When using the tool without guide rail

Place the tool on the workpiece with the rear edge of tool base against a fixed stop or equivalent which is devised by an operator.

When using the tool with guide rail

Place the tool on the guide rail with the rear edge of tool base against a fixed stop or equivalent which is clamped on the guide rail.

Hold the tool firmly with one hand on the front grip and the other on the tool handle. Then push in the lock-off button and turn the tool on and wait until the blade attains full speed. Now press down the saw head slowly to the preset depth of cut and simply move the tool forward to the desired plunge position.

NOTE:

- The markings on the side of the blade guard show the absolute front and the absolute rear cutting points of the saw blade (A for diameter 160 mm and B for diameter 165 mm) at the maximum cutting depth and using the guide rail.

Fig.22

Guide device (accessories)

Use of the miter gauge (accessory) allows exact miter cuts with angles and fitting works.

Use of the clamp (accessory) ensures firm hold of workpiece on the table.

MAINTENANCE

⚠CAUTION:

- Always be sure that the tool is switched off and unplugged before attempting to perform inspection or maintenance.
- Never use gasoline, benzine, thinner, alcohol or the like. Discoloration, deformation or cracks may result.

Adjusting for accuracy of 90° and 45° cut (vertical and 45° cut)

This adjustment has been made at the factory. But if it is off, adjust the adjusting screws with a hex wrench while inspecting 90° or 45° the blade with the base using a triangular rule or square rule, etc.

Fig.23

Fig.24

NOTE:

- Adjusting for accuracy of 22.5° , 48° and -1° cut cannot be performed.

Replacing carbon brushes

Fig.25

Remove and check the carbon brushes regularly. Replace when they wear down to the limit mark. Keep the carbon brushes clean and free to slip in the holders. Both carbon brushes should be replaced at the same time. Use only identical carbon brushes.

Fig.26

Use a screwdriver to remove the brush holder caps. Take out the worn carbon brushes, insert the new ones and secure the brush holder caps.

To maintain product SAFETY and RELIABILITY, repairs, any other maintenance or adjustment should be performed by Makita Authorized Service Centers, always using Makita replacement parts.

OPTIONAL ACCESSORIES

CAUTION:

- These accessories or attachments are recommended for use with your Makita tool specified in this manual. The use of any other accessories or attachments might present a risk of injury to persons. Only use accessory or attachment for its stated purpose.

If you need any assistance for more details regarding these accessories, ask your local Makita Service Center.

- Saw blades
- Guide rail
- Rip fence (Guide rule)
- Miter gauge
- Clamp
- Hex wrench
- Sheet set for guide rail
- Rubber sheet set for guide rail
- Position sheet set for guide rail

NOTE:

- Some items in the list may be included in the tool package as standard accessories. They may differ from country to country.

УКРАЇНСЬКА (Оригінальні інструкції)

Пояснення до загального виду

1-1. Затискний гвинт	9-2. Кнопка вимикача	16-2. Отвір для пилу
1-2. Стопор крайнього нижнього положення леза	10-1. Диск регулювання швидкості	18-1. Гвинти регулювання
2-1. Кнопка швидкої зупинки	11-1. Шестигранний ключ	19-1. Пересувний важіль
3-1. Кнопка швидкої зупинки	12-1. Кнопка блокування вимкненого положення	20-1. Напрямна планка (реєстрова мітка)
4-1. Затискні гвинти	12-2. Важіль блокування	21-1. Задній край основи інструмента
4-2. Основа інструмента	13-1. Важіль блокування	21-2. Фіксований стопор
5-1. Упор обмежувач	14-1. Шестигранний ключ	23-1. Гвинт регулювання на 90 °
6-1. Важіль	14-2. Фіксатор	24-1. Гвинт регулювання на 45 °
7-1. Важіль зміни кута нахилу	15-1. Болт із шестигранною голівкою	25-1. Обмежувальна відмітка
8-1. Основа	15-2. Зовнішній фланець	26-1. Викрутка
8-2. Лінія різання	15-3. Диск пили	26-2. Ковпачок щіткотримача
9-1. Кнопка блокування вимкненого положення	15-4. Внутрішній фланець	
	16-1. Пілосос	

ТЕХНІЧНІ ХАРАКТЕРИСТИКИ

Модель		SP6000
Діаметр диску		165 мм
Макс. глибина різання	на 90°	56 мм
	на 45°	40 мм
	на 48°	38 мм
Швидкість холостого ходу (хв. ⁻¹)		2000 - 5800
Загальна довжина		341 мм
Чиста вага		4,4 кг
Клас безпеки		II/II

- Через те, що ми не припиняємо програми досліджень і розвитку, наведені тут технічні характеристики можуть бути змінені без попередження.
- У різних країнах технічні характеристики можуть бути різними.
- Вага відповідно до EPTA-Procedure 01/2003

ENE067-1

Призначення

Інструмент призначено для врзання. Також, при щільному контакті із деталлю можна виконувати поздовжнє та поперечне різання деревини за прямою лінією або під кутом.

Якщо інструмент оснащено спеціальним ріжучим полотном для алюмінію, його можна використовувати для пиляння алюмінію.

ENF002-2

Джерело живлення

Інструмент можна підключати лише до джерела живлення, що має напругу, зазначену в таблиці із заводськими характеристиками, і він може працювати лише від однофазного джерела змінного струму. Він має подвійну ізоляцію, а отже може також підключатися до розеток без дроту заземлення.

ENG905-1

Шум

Рівень шуму за шкалою А у типовому виконанні, визначений відповідно до EN60745:

Рівень звукового тиску (L_{pA}): 91: дБ(A)
Рівень акустичної потужності (L_{WA}): 102 дБ(A)
Похибка (K) : 3 дБ(A)

Користуйтеся засобами захисту слуху

ENG900-1

Вібрація

Загальна величина вібрації (сума трьох векторів) визначена згідно з EN60745:

Режим роботи: пиляння деревини
Вібрація ($a_{\text{ред,Вр}}$): 2,5 м/с² або менше
Похибка (K): 1,5 м/с²

Режим роботи: різання металу
Вібрація ($a_{\text{ред,М}}$): 2,5 м/с² або менше
Похибка (K): 1,5 м/с²

ENG901-1

- Заявлене значення вібрації було виміряно у відповідності до стандартних методів тестування та може використовуватися для порівняння одного інструмента з іншим.

- Заявлене значення вібрації може також використовуватися для попередньої оцінки впливу.

⚠ УВАГА:

- Залежно від умов використання вібрація під час фактичної роботи інструмента може відрізнятись від заявленого значення вібрації.
- Забезпечте належні запобіжні заходи для захисту оператора, що відповідатимуть умовам використання інструмента (слід брати до уваги всі складові робочого циклу, такі як час, коли інструмент вимкнено та коли він починає працювати на холостому ході під час запуску).

ENH101-15

Тільки для країн Європи

Декларація про відповідність стандартам ЄС

Наша компанія, **Makita Corporation**, як відповідальний виробник, наголошує на тому, що обладнання **Makita**:

Позначення обладнання:

Циркулярна пила для візання

№ моделі/ тип: SP6000

є серійним виробництвом та

Відповідає таким Європейським Директивам:
2006/42/EC

Та вироблені у відповідності до таких стандартів та стандартизованих документів:

EN60745

Технічна документація знаходиться у нашого уповноваженого представника в Європі, а саме:

Makita International Europe Ltd.

Michigan Drive, Tongwell,

Milton Keynes, Bucks MK15 8JD, Англія

30.1.2009



Tomoyasu Kato

Директор

Makita Corporation

3-11-8, Sumiyoshi-cho,

Anjo, Aichi, 446-8502, ЯПОНІЯ

000230

GEA010-1

Застереження стосовно техніки безпеки при роботі з електроприладами

⚠ УВАГА! Прочитайте усі застереження стосовно техніки безпеки та всі інструкції. Недотримання даних застережень та інструкцій може призвести до ураження струмом та виникнення пожежі та/або серйозних травм.

Збережіть усі інструкції з техніки безпеки та експлуатації на майбутнє.

GEB031-5

ПОПЕРЕДЖЕННЯ ПРО НЕОБХІДНУ ОБЕРЕЖНІСТЬ ПІД ЧАС РОБОТИ З ЦИРКУЛЯРНОЮ ПИЛОЮ

Порядок експлуатації

1. **⚠ НЕБЕЗПЕКА:** Завжди тримайте руки на відстані від зони різання та від полотна. Тримайте другу руку на допоміжній ручці або кожусі двигуна. Якщо тримати пилу обома руками, їх травмування полотном буде неможливим.
2. **Забороняється простягати руки нижче деталі.** Кожух не захищає від полотна внизу деталі.
3. **Слід відрегулювати глибину різання відповідно до товщини деталі.** Щонайменше один зубець полотна повинно бути повністю видно внизу деталі.
4. **Забороняється тримати деталь, що ріжеться, у руках або по за ногою.** Слід закріпити деталь до стійкої плити. Дуже важливо підперти належним чином робоче місце для того, щоб мінімізувати незахищеність тіла, заїдання полотна або втрату керування.

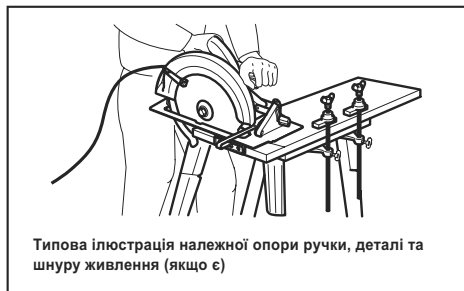

Типова ілюстрація належної опори ручки, деталі та шнуру живлення (якщо є)

000157

5. **Тримайте електроінструмент тільки за ізольовані поверхні держака під час виконання дії, за якої ріжучий інструмент може зачепити сховану електропроводку або власний дріт.** Торкання струмоведучої проводки може призвести до передання напруги до металевих частин електроінструмента та до ураження оператора електричним струмом.
6. **Під час поздовжнього пиляння слід завжди користуватися напрямною планкою або прямою лінійкою.** Це покращить точність різання та зменшить імовірність заїдання леза.
7. **Завжди слід використовувати диски зі шпindelними отворами відповідного**

розміру та форми (алмазні до круглих). Диски, що не відповідають приналежностям для кріплення, працюють ексцентрично, що призведе до втрати контролю.

8. **Ніколи не слід використовувати пошкоджені або неправильні шайби або болти диску.** Шайби та болти диску спеціально призначені для вашого інструменту для того, щоб забезпечити оптимальні робочі властивості та безпечну експлуатацію.

Причини віддачі та відповідні попередження

- Віддача це несподівана реакція защемленого, застряглого або зміщеного пильного полотна, що призводить до неконтрольованого вистрілювання пили вгору та із деталі у напрямку до оператора.
- Коли полотно защемилось або щільно заїло в пропилі, полотно зупиняється та працюючий двигун призводить до швидкого відкидання пристрою до оператора.
- Якщо полотно закрутилося або змістилося в прорізі, зубець заднього краю полотна може встроїтися у верхню поверхню деревини, що в свою чергу призведе до виходу полотна із пропила та відсакування його до оператора.

Причиною віддачі є неправильне користування пилою та/або неправильний порядок експлуатації або умови експлуатації, та їх можна уникнути дотримуючись запобіжних заходів, що наведені нижче:

9. **Слід міцно обома руками тримати пилу за ручку та розмістити руки таким чином, щоб протистояти зусиллю віддачі.** Слід зайняти положення з будь-якого боку полотна, але не на одній прямій з ним. У разі віддачі пила відскочить назад, але оператор зможе контролювати зусилля віддачі, якщо буде вжито всіх запобіжних заходів.
10. **У разі заїдання полотна або якщо різання зупинено з будь яких причин, слід відпустити вимикач та потримати пилу в матеріалі нерухомо доки полотно повністю не зупиниться.** Ніколи не слід намагатися зняти пилу із деталі або витягти її під час руху полотна, в протилежному випадку станеться **ВІДДАЧА**. Ретельно огляньте пилу та скорегуйте її, щоб усунути причину заїдання полотна.
11. **Під час повторного встановлення пили на деталь, в деталі слід відцентрувати пильне полотно в пропилі та перевірити, чи не зачепилися зуб'я пили в матеріалі.** Якщо пильне полотно защемлене, воно може вийти або відскочити із деталі під час повторного увімкнення пили.
12. **Слід опирати великі панелі для того, щоб мінімізувати ризик защемлення полотна або віддачі.** Великі панелі прогинаються під своєю вагою. Панель слід опирати з обох боків, біля лінії різання та біля краю панелі.

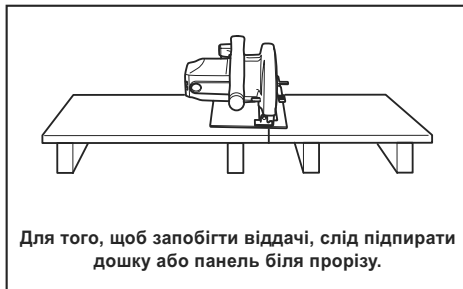

000154



000156

13. **Не слід користуватися тупими або пошкодженими полотнами.** Незагострені або неправильно встановлені полотна виконують вузький пропили, що призводить до зайвого тертя, заїдання полотна або віддачі.
14. **Перед початком різання слід натягнути та закріпити затискні важелі регулювання глибини полотна та нахилу.** Якщо під час різання відрегульоване полотно посунеться, це може призвести до його заїдання або віддачі.
15. **З особливою обережністю слід виконувати врізання в існуючі стіни або інші невидимі зони.** Виступаюче лезо може зіткнутися з предметами, що спричинять віддачу.
16. **Інструмент слід ЗАВЖДИ міцно тримати обома руками. НІКОЛИ не слід класти руку, ногу або будь яку частину тіла нижче основи інструменту або позаду пили, особливо під час поперечного різання.** У разі віддачі пила може просто перескочити через руку, та серйозно поранити.

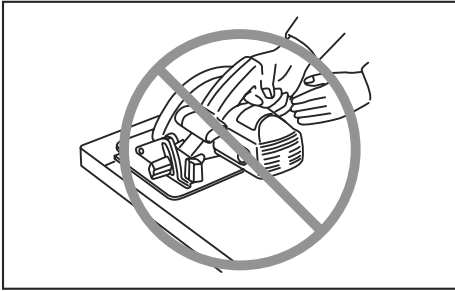

000194

17. Ніколи не можна прикладати силу до пили. Слід натискати на пилу уперед на швидкості таким чином, щоб лезо різало не зменшуючи швидкості. Прикладання сили може призвести до нерівного прорізу, втрати точності та можливої віддачі.

Функція захисного кожуха

18. Щораз перед початком роботи слід перевіряти, щоб захисний кожух закривався належним чином. Не слід починати роботу, якщо захисний кожух не рухається вільно та одразу не закриває диск. Ніколи не слід затискати або затягувати захисний кожух таким чином, щоб диск був у відкритому положенні. Якщо пила випадково впаде, захисний кожух може погнутися. Слід перевіряти, щоб захисний кожух вільно рухався та не торкався диска або інших частин при усіх глибинах різання та при кожному куті.

19. Слід перевірити функціонування та стан пружини повернення захисного кожуха. У разі неналежної роботи захисного кожуха та пружини, їх слід відремонтувати перед використанням. Захисний кожух може повільно працювати при наявності пошкоджених частин, клейких відкладень або налипання бруду.

20. Слід забезпечити нерухомість основи під час «врізання», коли кут нахилу диска встановлено не на 90° . Зміщення диска убік призведе до заїдання та, можливо, до віддачі.

21. Перед тим як класти пилу на верстат або підлогу слід завжди перевіряти, щоб захисний кожух покривав диск. Незахищений диск, що рухається за інерцією, призведе до пересування пили назад, різання усього на своєму шляху. Слід пам'ятати, що після вимкнення перемикача диск потребує деякий час для повної зупинки.

Додаткові попередження про безпеку

22. Слід бути дуже обережним під час різання сирієї деревини, лісоматеріалу, обробленого під тиском, або сучкуватої деревини. Забезпечте плавне пересування інструмента вперед, не зменшуючи швидкості

полотна, щоб запобігти перегріванню зубів полотна.

23. Не слід намагатися забирати відрізаний матеріал під час руху полотна. Перед тим як забрати відрізаний матеріал, слід дочекатися, поки полотно зупиниться. Полотно рухається за інерцією після вимкнення.
24. Слід уникати різання цвяхів. Перед початком роботи огляньте та заберіть усі цвяхи з лісоматеріалу.
25. Слід покласти ширшу частину основи пили на ту частину деталі, яка має тверду опору, та ні в якому разі не на ту частину, що впаде після різання. Наприклад, на Малюнку 1 зображено як ПРАВИЛЬНО слід відрізати край дошки, та на Малюнку 2 як НЕ СЛІД. Короткі та маленькі деталі слід обов'язково притискати.. **ЗАБОРОНЯЄТЬСЯ ТРИМАТИ МАЛЕНЬКІ ДЕТАЛІ РУКАМИ!**

Fig. 1

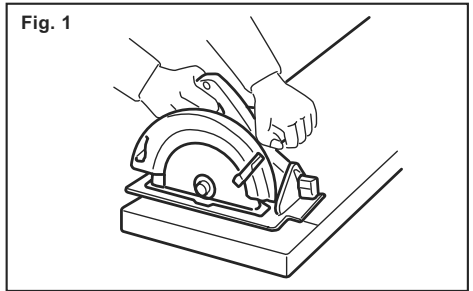

000147

Fig. 2

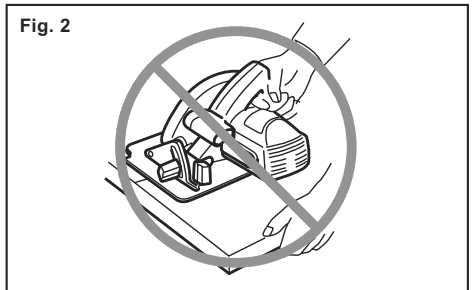

000150

26. Перед опусканням інструмента після завершення різання, слід перевірити, щоб нижній захисний кожух закрився та лезо повністю зупинилося.
27. Ніколи не слід пробувати різати циркулярною пилою, якщо вона затиснута лещатами догори ногами. Це дуже небезпечно та може призвести до серйозного поранення.

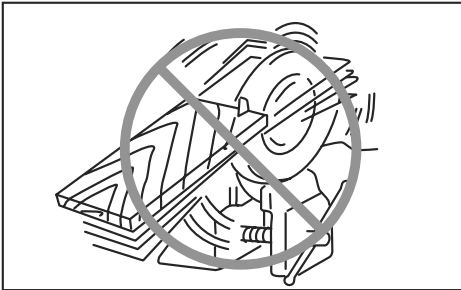

000029

28. Деякі матеріали мають у своєму складі токсичні хімічні речовини. Будьте уважні, щоб запобігти вдихання пилу та контактів зі шкірою. Дотримуйтеся правил техніки безпеки виробника матеріалу.
29. Забороняється зупиняти леза, натиснувши на бокову поверхню пильного леза.
30. Завжди використовуйте полотна рекомендовані в цьому посібнику. Не слід використовувати абразивні кола.
31. Пила має бути гострою та чистою. Деревний пек та смола, застигли на полотнах, сповільнюють пилу та збільшують ризик віддачі. Для того щоб лезо було завжди чистим, слід, по-перше, зняти його з інструмента, потім почистити за допомогою засобу для видалення смоли та пек, гарячої води або гасу. Забороняється використовувати бензин.
32. Під час користування інструментом слід одягати пилозахисну маску та засоби захисту органів слуху.

ЗБЕРІГАЙТЕ ЦІ ВКАЗІВКИ.

⚠УВАГА:

НИКОЛИ НЕ СПІД втрачати пильності та розслаблюватися під час користування виробом (що приходиться при частому використанні); слід завжди строго дотримуватися правил безпеки під час використання цього пристрою. **НЕНАЛЕЖНЕ ВИКОРИСТАННЯ** або недотримання правил безпеки, викладених в цьому документі, може призвести до серйозних травм.

ІНСТРУКЦІЯ З ВИКОРИСТАННЯ

⚠ОБЕРЕЖНО:

- Перед регулюванням та перевіркою справності інструменту, переконайтеся в тому, що він вимкнений та відключений від мережі.

Регулювання глибини різання

Fig.1

⚠ОБЕРЕЖНО:

- Після регулювання глибини різання слід завжди надійно затягнути затискний гвинт.

Послабте затискний гвинт на напрямній глибини та пересуньте стопор нижнього положення полотна на необхідну глибину згідно із масштабною лінійкою. На необхідній глибині різання щільно затягніть затискний гвинт.

Для забезпечення рівнішого різання, слід відрегулювати глибину різання таким чином, щоб за межі деталі виходило не більше, ніж один зубець полотна. Використання вірної глибини різання допомагає знизити потенціальну небезпеку ВІДДАЧІ, яка може призвести до поранень.

ПРИМІТКА:

- Налаштування стопора крайнього нижнього положення полотна на необхідну глибину за допомогою масштабної лінійки дає приблизну глибину різання. Для забезпечення точної глибини різання слід заміряти наскільки полотно пили фактично виступає з-під основи інструмента.

Кнопка швидкого зупинення при глибині різання 2-3 мм з використанням напрямної планки (приналежність).

Fig.2

Цей інструмент обладнаний кнопкою швидкого зупинення при глибині різання 2-3 мм, що знаходиться на картері редуктора збоку задньої ручки, коли використовується напрямна планка. Вона використовується для запобігання розтріскуванню деталі під час різання. Спочатку зробіть перший прохід з прорізом довжиною 2-3 мм, а потім зробіть ще один прохід зі звичайним прорізом.

Для отримання прорізу глибиною 2-3 мм, слід натиснути на кнопку зупинки у напрямку полотна пили. Це зручно для запобігання розтріскуванню деталі.

Для розблокування цього положення цієї глибини різання та для застосування вільної глибини різання слід просто відтягнути кнопку назад.

Fig.3

Різання під кутом

Fig.4

Нахил вправо

Fig.5

Поверніть упор-обмежувач таким чином, щоб стрілка на ньому вказувала на одне з двох положень (вертикальне на 22,5°, горизонтальне на 45°). Послабте затискні гвинти спереду та ззаду. Потім нахиліть основу інструмента до упора та закріпіть її за допомогою затискних гвинтів.

Для отримання кута різанні 48°, слід до упора пересунути важіль до мітки 48°. Поверніть упор-обмежувач таким чином, щоб стрілка на ньому вказувала на горизонтальне положення. Потім нахиліть основу інструмента до упора та закріпіть її за допомогою затискних гвинтів.

Fig.6

Нахил вліво

Fig.7

Інструмент можна нахилити вліво на кут 1°. Для отримання лівого кута нахилу 1° слід послабити передні та задні затискні гвинти, трохи нахилити ручку інструмента вправо та одночасно натиснути на два важеля зміни кута нахилу у напрямку стрілки, що помічена "-1". Потім ручку слід нахилити вліво, одночасно натискаючи на ці два важеля. Закріпіть основу за допомогою затискних гвинтів.

ПРИМІТКА:

- Якщо полотно повернути у положення під прямим кутом, то важіль зміни кута нахилу самостійно повернеться в положення 0°.

Виставлення

Fig.8

Коли інструмент використовується без напрямної планки (приналежність)

Для виконання прямих розрізів слід сумістити положення "А" у передній частині основи із лінією розрізу. Для розрізів під кутом 45°, з лінією розрізу слід сумістити положення "В".

Колі інструмент використовується із напрямною планкою (приналежність)

Для виконання прямих розрізів та розрізів під кутом 45° слід завжди суміщати положення "А" у передній частині основи із лінією розрізу.

Дія вимикача.

Fig.9

⚠ОБЕРЕЖНО:

- Перед вмиканням інструменту у мережу обов'язково перевірте, чи кнопка вимикача нормально спрацьовує і після відпускання повертається в положення "вимкнено".

Для того, щоб запобігти випадковому натисканню курка вмикача, передбачена кнопка блокування

вимкненого положення. Для того, щоб запустити інструмент, натисніть на кнопку блокування вимкненого положення та натисніть на курок вимкненого положення. Для зупинення роботи курок слід відпустити.

Диск регулювання швидкості

Fig.10

Швидкість обертання інструмента можна налаштувати на будь-яку величину в межах від 2000 до 5200 обертів за хвилину за допомогою диска регулювання. Більшу швидкість можна налаштувати, повернувши диск у напрямку цифри 6; меншу - повернувши його до цифри 1.

Для того, щоб обрати належну швидкість для деталі, що різатиметься - див. таблицю. Однак, відповідна швидкість може бути різною в залежності від типу та товщини деталі. Взагалі, вищі швидкості обертання дають можливість швидше різати деталі, але термін служби полотна буде коротшим.

Номер	мін. ⁻¹
1	2000
2	2200
3	3100
4	4000
5	4900
6	5200

007677

⚠ОБЕРЕЖНО:

- Диск регулювання швидкості можна повертати тільки від 1 до 6 та назад. Не намагайтесь повернути його силою за межу 1 або 6, бо це може зламати функцію регулювання.
- Диск регулювання швидкості не призначений для використання з полотнами пили із номінальними низкими швидкостями обертання, він призначений для налаштування швидкості, що підходить для певного матеріалу або деталі. Слід використовувати полотна пили, що розраховані на швидкості не менш ніж 5200 хв.⁻¹.

Інструменти обладнані електронними функціями є простими в експлуатації завдяки наступним функціям.

Захисний пристрій від перенавантаження

У разі перевантаження інструмента та перевищення певного рівня струму, інструмент автоматично зупиняється для захисту мотора.

Постійний контроль швидкості

Електронне управління швидкістю для забезпечення постійної швидкості. Дає можливість отримати чисту обробку, тому ще швидкість обертання підтримується на постійному рівні, навіть під навантаженням.

Функція плавного запуску

Плавний запуск за рахунок стримання ривка під час запуску.

КОМПЛЕКТУВАННЯ

⚠ОБЕРЕЖНО:

- Перед тим, як зайнятись комплектуванням інструменту, переконайтеся в тому, що він вимкнений та відключений від мережі.

Зберігання шестигранного ключа

Fig.11

Шестигранний ключ зберігається на інструменті. Для того, щоб убити ключ. його слід просто витягти. Для встановлення шестигранного ключа, його слід поставити на ручку та вставити до упора.

Зняття та встановлення полотна пили

⚠ОБЕРЕЖНО:

- Неможна використовувати полотна для пили, які не відповідають характеристикам, що наведені в цій інструкції.
- Слід використовувати полотна пили, що розраховані на швидкості не менш ніж 5200 хв.⁻¹.
- Перевірте, щоб полотно було встановлене так, щоб зубці були направлені вгору в напрямку передньої частини інструмента.
- Для встановлення або зняття полотна слід використовувати тільки ключ виробництва компанії Makita.

Для того, щоб зняти полотно, слід натиснути кнопку блокування вимкненого положення для того, щоб розблокувати стопор нижнього положення.

Fig.12

Поверніть важіль блокування для того, щоб заблокувати голівку пили для заміни полотна.

Fig.13

Після того, як було натиснуто кнопку блокування вимкненого положення та повернуто важіль блокування, слід опустити ручку таким чином, щоб заскочка встала в паз утворений важелем блокування та напрямною глибини із шкалою. Перевірте, щоб заскочка увійшла до паза.

Для того, щоб зняти полотно, слід повністю натиснути замок вала таким чином, щоб полотно не могло обертатись, та за допомогою ключа послабити болт із шестигранною голівкою, повернувши його проти годинникової стрілки. Потім слід виийняти болт, зовнішній фланець та полотно.

Fig.14

Для того, щоб встановити полотно, виконайте процедуру його зняття у зворотному порядку. **ПЕРЕВІРТЕ, ЩОБ БОЛТ ІЗ ШЕСТИГРАННОЮ ГОЛІВКОЮ БУВ НАДІЙНО ЗАТЯГНУТИЙ ПО ГОДИННИКОВІЙ СТІЛЦІ.**

Fig.15

Підключення пирососа

Fig.16

Якщо ви хочете виконати операції з різання із дотриманням чистоти, до інструмента слід підключити пиросос Makita. Приєднайте шланг пирососа до отвору для пилу, як показано на малюнку.

ЗАСТОСУВАННЯ

Різнання секціями (звичайне пиляння)

⚠ОБЕРЕЖНО:

- Інструмент слід плавно переміщати по прямій лінії. Докладання зусиль або переключування інструмента можуть призвести до його перегріву та небезпечної віддачі, що в свою чергу може призвести до серйозних травм.
- Ніколи не намагайтесь дістати будь-яку частину свого тіла під основою інструмента під час різання секціями, особлива під час запуску. Такі дії можуть призвести до тяжких травм. Полотно під основою інструмента відкрите.

Інструмент слід тримати міцно. На інструменті є як передня, так і задня ручка. Тримати інструмент слід за обидві ручки. Якщо пилу тримати обома руками, то вони не можуть бути порізані полотном. Встановіть передню частину основи на деталь, що різатиметься таким чином, щоб полотно її не торкалось. Потім натисніть на кнопку блокування вимкненого положення та увімкніть інструмент, після чого зачекайте доки полотно не набуде повної швидкості. Тепер слід повільно натиснути на голівку пили на визначену глибину та просто перемістити інструмент вперед по поверхні деталі, утримуючи його на площині та плавно просуваючи його, доки пиляння не буде завершено.

Для точного різання слід дотримувати прямої лінії, та просувати пилу з однаковою швидкістю. Якщо під час різання напрям різання відхиляється від наміченого, неможна намагайтесь повернути або силою направити інструмент назад на лінію різання. Такі дії можуть призвести до заклинювання полотна та віддачі із подальшою тяжкою травмою. Відпустіть перемикач, зачекайте, доки полотно зупиниться, а потім заберіть інструмент. Виставте інструмент на нову лінію різання та почніть різання знов. Намагайтесь на займати таких положень, у яких оператор

Fig.17

Коли інструмент використовується із напрямною планкою (приналежність)

Fig.18

Встановіть інструмент біля задньої частини напрямної планки. Поверніть гвинти регулювання на основі інструмента таким чином, щоб інструмент пересувався плавно, без дстукоту. Інструмент слід

тримати міцно. На інструменті є як передня, так і задня ручка. Тримати інструмент слід за обидві ручки. Увімкніть інструмент, притисніть інструмент на визначену глибину різання та зробіть проріз по всій довжині за один прохід вздовж пристрою запобігання сколюванню. Край пристрою запобігання сколюванню відповідає краю ріжучій кромці.

У разі різання під кутом із застосуванням напрямної планки, слід пересунути важіль на основі інструмента таким чином, щоб інструмент не впав на бік.

Fig.19

Пересуньте пересувний важіль на основі інструмента у напрямку, що вказаний стрілкою, щоб він увійшов у підрізаний паз на напрямній.

Напрямна планка (реєстрова мітка) (приналежність)

Fig.20

Зручна напрямна планка дозволяє робити більш точні прямі прорізи. Слід просто пересунути напрямну планку впритул до краю деталі та закріпити її у положенні за допомогою гвинта в передній частині основи. Це також дає можливість багаторазового виконання прорізів однакової ширини.

Якщо напрямну планку (реєстрову мітку) перевернути, то вона може слугувати додатковою основою інструмента.

Врізання (вирізання)

Fig.21

⚠УВАГА:

- Для того, щоб запобігти віддачі, слід дотримуватись наступних інструкцій.

Коли інструмент використовується без напрямної планки

Розташуйте інструмент на деталі, уперши задню частину його основи у зафіксований упор або інший пристрій, встановлений оператором.

Коли інструмент використовується з напрямною планкою

Розташуйте інструмент на деталі, уперши задню частину його основи у зафіксований упор або інший пристрій, закріплений на напрямній планці.

Міцно тримайте інструмент однією рукою за передню ручку, та другою - за задню. Потім натисніть на кнопку блокування вимкненого положення та увімкніть інструмент, після чого зачекайте доки полотно не набуде повної швидкості. Тепер слід повільно притиснути голівку пили на обрану глибину різання і просто переміщати інструмент вперед до необхідного положення врізання.

ПРИМІТКА:

- Мітки збоку кожуха полотна показують абсолютну передню та абсолютну задню точку різання полотна пили ("А" для діаметра 160 мм та "В" для діаметра 165 мм) на максимальній глибині різання з використанням напрямної планки.

Fig.22

Напрямний пристрій (приналежності)

Використання кутового шаблона (приналежність) дозволяє виконувати точні косі зрізи під необхідним кутом та виконувати підгоночні операції.

Використання затиску (приналежність) забезпечує міцне утримання деталі на столі.

ТЕХНІЧНЕ ОБСЛУГОВУВАННЯ

⚠ОБЕРЕЖНО:

- Перед тим, як оглянути інструмент, або виконати ремонт, переконайтеся, що він вимкнений та відключений від мережі.
- Ніколи не використовуйте газолін, бензин, розріджувач, спирт та подібні речовини. Їх використання може призвести до зміни кольору, деформації та появи тріщин.

Регулювання точності зрізу на 90° та 45° (вертикальний зріз та зріз під 45°)

Регулювання було виконано на заводі. Але якщо цього немає, слід відрегулювати гвинт регулювання за допомогою шестигранного ключа, перевіряючи кут полотна 90° або 45° відносно основи за допомогою трикутної лінійки, косинця та ін.

Fig.23

Fig.24

ПРИМІТКА:

- Неможна виконувати регулювання точності кутів різання 22,5° , 48° та -1°.

Заміна вугільних щіток

Fig.25

Регулярно знімайте та перевіряйте вугільні щітки. Замінюйте їх, коли знос сягає граничної відмітки. Вугільні щітки повинні бути чистими та вільно рухатись у щіткотримачах. Одночасно треба замінювати обидві вугільні щітки. Використовуйте лише однакові вугільні щітки.

Fig.26

Для видалення ковпачків щіткотримачів користуйтеся викруткою. Видаліть зношені вугільні щітки, вставте нові та закріпіть ковпачки щіткотримачів.

Для того, щоб підтримувати БЕЗПЕКУ та НАДІЙНІСТЬ, ремонт, технічне обслуговування або регулювання мають виконувати уповноважені центри обслуговування "Макіта", де використовуються лише стандартні запчастини "Макіта".

ДОДАТКОВЕ ПРИЛАДДЯ

ОБЕРЕЖНО:

- Це оснащення або приладдя рекомендовано для використання з інструментами "Макіта", що описані в інструкції з експлуатації. Використання якогось іншого оснащення або приладдя може спричинити травмування. Оснащення або приладдя слід використовувати лише за призначенням.

У разі необхідності, отримати допомогу в більш детальному ознайомленні з оснащенням звертайтеся до місцевого Сервісного центру "Макіта".

- Полотна пили
- Напрямна рейка
- Напрямна планка (реєстрова мітка)
- Кутувий шаблон
- Затиск
- Шестигранний ключ
- Комплект листів для прямої планки
- Комплект гумових листів для прямої планки
- Комплект листів контролю положення для прямої планки

ПРИМІТКА:

- Деякі елементи списку можуть входити до комплекту інструмента як стандартне приладдя. Вони можуть відрізнятись залежно від країни.

POLSKI (Oryginalna instrukcja)

Objaśnienia do widoku ogólnego

1-1. Śruba zaciskowa	10-1. Pokrętko regulacji prędkości	18-1. Śruby regulacyjne
1-2. Dolny ogranicznik tarczy	11-1. Kluczek sześciokątny	19-1. Dźwignia przesuwna
2-1. Przycisk szybkiego zatrzymania	12-1. Przycisk blokady	20-1. Prowadnica wzdłużna
3-1. Przycisk szybkiego zatrzymania	12-2. Dźwignia blokady	21-1. Tylna krawędź podstawy narzędzia
4-1. Śruby zaciskowe	13-1. Dźwignia blokady	21-2. Ogranicznik stały
4-2. Podstawa narzędzia	14-1. Kluczek sześciokątny	23-1. Śruba regulacyjna dla 90°
5-1. Ogranicznik	14-2. Blokada wału	24-1. Śruba regulacyjna dla 45°
6-1. Dźwignia	15-1. Śruba sześciokątna	25-1. Znak ograniczenia
7-1. Dźwignia zmiany kąta cięcia	15-2. Kołnierz zewnętrzny	26-1. Śrubokręt
8-1. Podstawa	15-3. Tarcza	26-2. Pokrywka uchwytu szczotki
8-2. Linia cięcia	15-4. Kołnierz wewnętrzny	
9-1. Przycisk blokady	16-1. Odkurzacz	
9-2. Spust przełącznika	16-2. Otwór wylotowy pyłu	

SPECYFIKACJE

Model		SP6000
Średnica tarczy		165 mm
Maks. głębokość cięcia	przy kącie 90°	56 mm
	przy kącie 45°	40 mm
	przy kącie 48°	38 mm
Prędkość bez obciążenia (min ⁻¹)		2 000 - 5 800
Długość całkowita		341 mm
Ciężar netto		4,4 kg
Klasa bezpieczeństwa		II/II

- W związku ze stale prowadzonym przez naszą firmę programem badawczo-rozwojowym, niniejsze specyfikacje mogą ulec zmianom bez wcześniejszego powiadomienia.
- Specyfikacje mogą różnić się w zależności od kraju.
- Waga obliczona zgodnie z procedurą EPTA 01/2003

Przeznaczenie

ENE067-1

Narzędzie to jest przeznaczone specjalnie do wykonywania cięć wglębnych. Poza tym można nim wykonywać cięcia proste i ukośne kątowe w drewnie pod warunkiem zachowania pewnego kontaktu z obrabianym materiałem.

Jeżeli narzędzie wyposażone jest w specjalną tarczę do cięcia aluminium, można go używać także do cięcia aluminium.

ENF002-2

Zasilanie

Narzędzie wolno podłączać tylko do źródeł zasilania o napięciu zgodnym z napięciem podanym na tabliczce znamionowej. Można je zasilać wyłącznie jednofazowym prądem przemiennym. Jest ono podwójnie izolowane, dlatego też można je zasilac z gniazda bez uziemienia.

ENG905-1

Poziom hałasu i drgań

Typowy równoważny poziom dźwięku A określony w oparciu o EN60745:

Poziom ciśnienia akustycznego (L_{pA}): 91: dB(A)

Poziom mocy akustycznej (L_{WA}): 102 dB(A)

Niepewność (K): 3 dB(A)

Należy stosować ochroniacze na uszy

ENG900-1

Drgania

Całkowita wartość poziomu drgań (suma wektorów w 3 osiach) określona zgodnie z normą EN60745:

Tryb pracy: cięcie drewna
Emisja drgań (a_{h,W}): 2,5 m/s² lub mniej
Niepewność (K) : 1,5 m/s²

Tryb pracy: cięcie metalu
Emisja drgań (a_{h,M}): 2,5 m/s² lub mniej
Niepewność (K) : 1,5 m/s²

ENG901-1

- Deklarowana wartość wytwarzanych drgań została zmierzona zgodnie ze standardową metodą testową i można ją wykorzystać do porównywania narzędzi.
- Deklarowaną wartość wytwarzanych drgań można także wykorzystać we wstępnej ocenie narażenia.

⚠️ OSTRZEŻENIE:

- Drgania wytwarzane podczas rzeczywistego użytkowania elektronarzędzia mogą się różnić od wartości deklarowanej, w zależności od sposobu jego użytkowania.
- W oparciu o szacowane narażenie w rzeczywistych warunkach użytkowania należy określić środki bezpieczeństwa w celu ochrony operatora (uwzględniając wszystkie elementy cyklu działania, tj. czas, kiedy narzędzie jest wyłączone i kiedy pracuje na biegu jałowym, a także czas, kiedy jest włączone).

ENH101-15

Dotyczy tylko krajów europejskich

Deklaracja zgodności UE

Niniejszym firma Makita Corporation jako odpowiedzialny producent oświadcza, iż opisywane urządzenie marki Makita:

Opis maszyny:

Ręczna pilarka tarczowa

Model nr/ Typ: SP6000

jest produkowane seryjnie oraz

Jest zgodne z wymogami określonymi w następujących dyrektywach europejskich:

2006/42/EC

Jest produkowane zgodnie z następującymi normami lub dokumentami normalizacyjnymi:

EN60745

Dokumentacja techniczna przechowywana jest przez naszego autoryzowanego przedstawiciela na Europę, którym jest:

Makita International Europe Ltd.

Michigan Drive, Tongwell,

Milton Keynes, Bucks MK15 8JD, Anglia

30.1.2009



000230

Tomoyasu Kato

Dyrektor

Makita Corporation

3-11-8, Sumiyoshi-cho,

Anjo, Aichi, 446-8502, JAPONIA

GEA010-1

Ogólne zasady bezpieczeństwa obsługi elektronarzędzi

⚠️ **OSTRZEŻENIE** Przeczytaj wszystkie ostrzeżenia i instrukcje. Nie przestrzeganie ich może prowadzić do porażenia prądem, pożarów i/lub poważnych obrażeń ciała.

Wszystkie ostrzeżenia i instrukcje należy zachować do późniejszego

wykorzystania.

GEB031-5

OSTRZEŻENIA DOTYCZĄCE BEZPIECZNEJ EKSPLOATACJI PIŁY TARCZOWEJ

Procedury cięcia

1. ⚠️ **NIEBEZPIECZEŃSTWO: Nie wolno zbliżać rąk do tarczy ani do strefy cięcia. Drugą ręką należy trzymać na pomocniczym uchwycie lub obudowie silnika.** Trzymanie narzędzia oburącz chroni ręce przed zranieniem przez tarczę.
2. **Nie wolno sięgać rękoma pod spód przycinanego elementu.** Poniżej przycinanego elementu osłona nie chroni przed tarczą.
3. **Głębokość cięcia należy dostosować do grubości przycinanego elementu.** Poza dolną powierzchnię elementu może wystawać najwyżej jeden cały ząb tarczy.
4. **Przycinanego elementu nie wolno trzymać w rękach bądź na nodze. Element należy zamocować do stabilnej podstawy.** Prawidłowe podparcie elementu jest istotne, ponieważ minimalizuje stopień zagrożenia dla operatora i ryzyko zakleszczenia się tarczy oraz utraty kontroli.

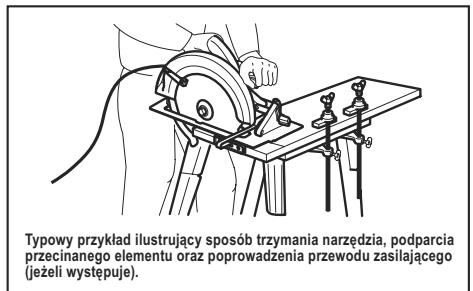

000157

5. **Jeśli narzędzie tnące podczas pracy może zetknąć się z ukrytymi przewodami elektrycznymi bądź własnym przewodem zasilającym, należy trzymać urządzenie wyłącznie za izolowane uchwyty.** Zetknięcie z przewodem elektrycznym pod napięciem spowoduje, że także odsonięte elementy metalowe narzędzia znajdują się pod napięciem i mogą grozić porażeniem operatora prądem elektrycznym.
6. **Podczas cięcia wzdłużnego należy zawsze stosować prowadnicę wzdłużną lub prowadnicę prostą.** Zwiększa to dokładność cięcia i zmniejsza prawdopodobieństwo uwięzienia tarczy.
7. **Zawsze należy używać tarcz o prawidłowym rozmiarze i kształcie (romb lub koło) otworu na**

walek. Tarcze, które nie pasują do osprzętu do ich montażu w narzędziu, będą obracać się mimośrodowo, grożąc utratą kontroli.

8. **Nie wolno używać uszkodzonych albo niewłaściwych podkładek albo śrub do mocowania tarczy.** Podkładki i śruba do mocowania tarczy zostały zaprojektowane specjalnie pod kątem opisywanego narzędzia w celu zapewnienia jego optymalnego działania i bezpieczeństwa obsługi.

Przyczyny odrzutu i związane z nim ostrzeżenia

- odrzut stanowi nagłą reakcję zakleszczonej, zablokowanej lub wygiętej tarczy, polegającą na niekontrolowanym uniesieniu pilarki w górę i wyrzuceniu jej z przecinanego elementu w kierunku operatora;
- Gdy wskutek zaciskania się materiału z obu stron rzażu tarcza zakleszczy się, wówczas reakcja silnika spowoduje gwałtowne wypchnięcie urządzenia w tył w kierunku operatora;
- jeżeli podczas cięcia prowadzona w materiale tarcza zostanie skręcona lub wygięta, zęby znajdujące się na jej tylnej krawędzi mogą wkląć się w górną powierzchnię drewna wypychając tarczę z rzażu i powodując odskoczenie narzędzia w tył w kierunku operatora.

Odrzut jest wynikiem nieprawidłowej eksploatacji pilarki i/lub niewłaściwych procedur lub warunków jej obsługi. Można go uniknąć podejmując odpowiednie środki ostrożności, które podano poniżej.

9. **Przez cały czas pilarkę należy trzymać mocno oburącz, ustawiając ręce w taki sposób, aby przeciwdziałać siłom odrzutu. Nie wolno stawać na linii tarczy, lecz po jednej albo po drugiej jej stronie.** Odrzut może spowodować odskoczenie narzędzia w tył. Operator może jednak kontrolować siły odrzutu, jeżeli zostaną podjęte odpowiednie środki ostrożności.
10. **W przypadku zakleszczenia się tarczy lub przerwania operacji cięcia z jakiegokolwiek powodu należy zwolnić język spustowy przelącznika, trzymając narzędzie w materiale do momentu całkowitego zatrzymania się tarczy. Nie wolno wyciągać lub wycofywać narzędzia z przecinanego elementu, gdy tarcza znajduje się w ruchu, bowiem w przeciwnym razie może wystąpić odrzut.**Należy zbadać przyczynę zakleszczania się tarczy i podjąć stosowne środki zaradcze, aby ją wyeliminować.
11. **Przed ponownym uruchomieniem narzędzia znajdującego się w elemencie należy ustawić tarczę tnącą w środku rzażu i sprawdzić, czy zęby tarczy nie są wbite w materiał.** Jeżeli tarcza będzie zablokowana, wówczas w momencie uruchomienia pilarki może zostać wypchnięta ku górze albo wystąpi odrzut.
12. **Duże płyty należy podparć, aby zminimalizować ryzyko zakleszczenia tarczy i**

odrzutu. Duże płyty mają tendencję do wyginania się pod własnym ciężarem. Podpory powinny być ustawione pod płytą w sąsiedztwie linii cięcia po obu jej stronach oraz w pobliżu końców płyty.

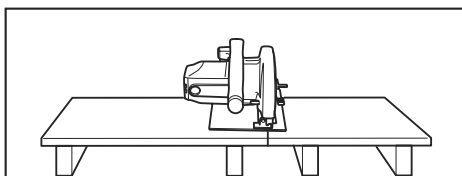

Aby uniknąć odrzutu, przecinaną deskę lub płytę należy podeprzeć w sąsiedztwie miejsca cięcia.

000154

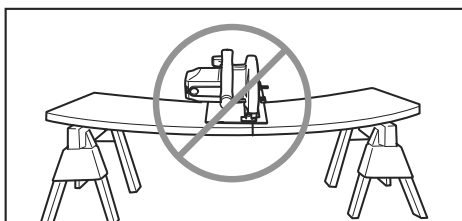

Nie wolno podparć deski lub płyty z dala od miejsca cięcia.

000156

13. **Nie wolno używać tępych lub uszkodzonych tarcz.** Nienaostrome lub niewłaściwie zainstalowane tarcze dają wąski rzaż, który jest przyczyną nadmiernego tarcia, zakleszczania się tarczy i odrzutu.
14. **Przed przystąpieniem do cięcia należy dobrze dokręcić i zablokować dźwignie ustawienia głębokości i kąta cięcia.**Przesunięcie się elementów regulacyjnych w trakcie cięcia może doprowadzić do zakleszczenia tarczy i odrzutu narzędzia.
15. **Należy zachować szczególną ostrożność w przypadku wykonywania cięcia w ścianach bądź innych pustych przestrzeniach.** Wystająca tarcza tnąca może zagłębić się w niewidoczne elementy, które z kolei mogą wywołać odrzut.
16. **Narzędzie należy trzymać ZAWSZE oburącz. Nie wolno NIGDY trzymać rąk, nóg, ani innych części ciała pod podstawą narzędzia, ani za nim, zwłaszcza podczas wykonywania cięć poprzecznych.** W przypadku wystąpienia odrzutu pilarka może z łatwością odskoczyć w tył przesuując się po ręce, powodując poważne obrażenia.

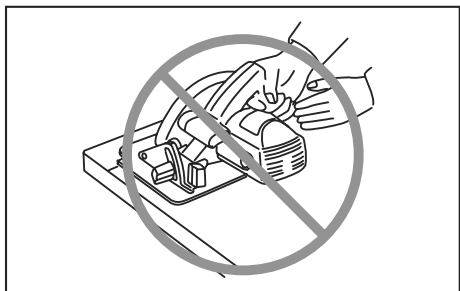

000194

17. **Pilarkę należy prowadzić bez używania nadmiernej siły. Pilarkę należy popychać do przodu z prędkością, przy której tarcza nie zwalnia podczas cięcia.** Nadmierny docisk może bowiem powodować powstawanie nierównych rżazów, prowadzić do utraty precyzji cięcia i stwarzać możliwość odrzutu.

Funkcja osłony

18. **Każdorazowo przed użyciem sprawdzić, czy osłona prawidłowo się zamyka. Nie uruchamiać pilarki, jeżeli osłona nie przesuwają się swobodnie i zamyka się z opóźnieniem. Osłony nie wolno w żadnym wypadku przywiązywać ani w inny sposób unieruchamiać w pozycji powodującej odsłonięcie tarczy.** Jeżeli pilarka przypadkowo upadnie, osłona może ulec wygięciu. Upewnić się, że osłona przesuwają się swobodnie i nie dotyka tarczy lub innego elementu przy wszystkich ustawieniach kąta i głębokości cięcia.
19. **Sprawdzić działanie i stan sprężyny osłony. Jeżeli osłona i sprężyna nie działają prawidłowo, wówczas przed użyciem narzędzia należy zlecić ich naprawę.** Osłona może przesuwają się z oporami wskutek uszkodzonych elementów, osadów żywicy oraz nagromadzonych zabrudzeń.
20. **Upewnić się, że podstawa narzędzia nie przesuwają się podczas wykonywania „cięć wgłębnych”, kiedy ustawienie skosu cięcia różni się od 90°.** Boczne przesuwają się tarczy powoduje zakleszczanie się i możliwość odrzutu.

21. **Przed odłożeniem narzędzia na stół lub podłogę należy zwrócić uwagę, czy osłona zasłania tarczę.** Nieosłonięta tarcza, obracająca się siłą bezwładności, spowoduje ruch narzędzia w tył, które będzie cięło wszystko co napotka na swojej drodze. Należy mieć świadomość, że od momentu zwolnienia przełącznika do chwili zatrzymania się tarczy upływa pewien czas.

Dodatkowe ostrzeżenia dotyczące bezpieczeństwa

22. **W przypadku cięcia wilgotnego drewna, impregnowanej ciśnieniowo tarcicy lub drewna z sękami zachować szczególną ostrożność.** Utrzymywać jednostajny ruch

posuwisty narzędzia bez zmniejszania prędkości obrotowej tarczy w celu uniknięcia przegrzania się zębów piły.

23. **Nie próbować wyjmować zablokowanego materiału, gdy tarcza znajduje się w ruchu. Przed chwyceniem zablokowanego materiału poczekać aż tarcza zatrzyma się całkowicie. Po wyłączeniu tarczy obracają się bezwładnie.**
24. **Nie tnij gwoździ. Przed przystąpieniem do cięcia należy skontrolować tarczę i usunąć z niej wszystkie gwoździe.**
25. **Podstawę pilarki umieścić po tej stronie przecinanego elementu, która jest dobrze podparta, a nie po tej, która odpada w momencie przecięcia.** Dla przykładu rys. 1 ilustruje **PRAWIDŁOWY** sposób odcinania końca deski, a rys. 2 – sposób **NIEPRAWIDŁOWY**. Jeżeli przecinany element jest krótki lub ma niewielkie rozmiary, należy go unieruchomić. **NIE WOLNO PRZYTRZYMYWAĆ KRÓTKICH ELEMENTÓW RĘKĄ!**

Fig. 1

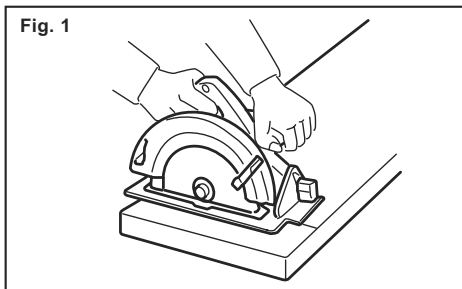

000147

Fig. 2

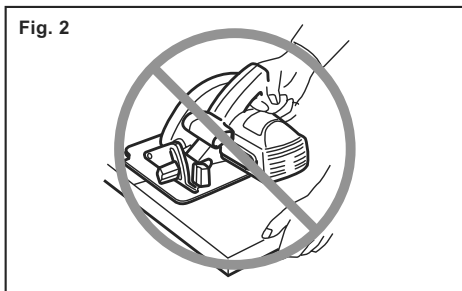

000150

26. **Przed odłożeniem narzędzia po zakończonej operacji cięcia należy upewnić się, czy osłona dolna zamknęła się i czy tarcza jest nieruchoma.**
27. **Nie wolno podejmować prób cięcia pilarką zamocowaną do góry nogami w imadle. Jest to wyjątkowo niebezpieczne i może prowadzić do poważnych wypadków.**

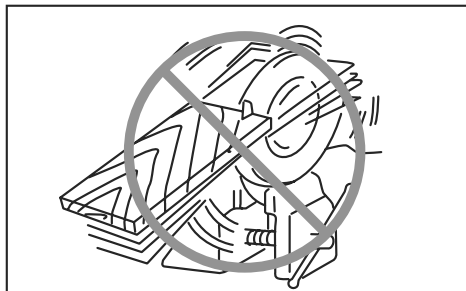

000029

28. **Niektóre materiały zawierają substancje chemiczne, które mogą być toksyczne. Unikać wdychania i kontaktu ze skórą. Przestrzegać przepisów bezpieczeństwa podanych przez dostawcę materiałów.**
29. **Nie wolno zatrzymywać tarczy wywierając na nią poprzeczny nacisk.**
30. **Zawsze używaj tarcz zalecanych w niniejszej instrukcji obsługi. Nie wolno używać żadnych tarcz.**
31. **Tarcza powinna być zawsze naostrzona i czysta.** Stwardniała żywica i smoła drzewna na tarczach spowalnia ruch obrotowy pilarki i zwiększa ryzyko odrzutu. Tarcza tnąca powinna być zawsze czysta. W celu oczyszczenia tarczy należy ją najpierw wymontować z narzędzia, następnie oczyścić zmywaczem do żywicy i smoły, gorącą wodą lub naftą. Nie wolno stosować benzyny.
32. **Do pracy należy zakładać maskę przeciwpyłową oraz ochraniacze na uszy.**

ZACHOWAĆ INSTRUKCJE.

⚠️ OSTRZEŻENIE:

NIE WOLNO pozwolić, aby wygodą lub rutyną (nabyta w wyniku wielokrotnego używania narzędzia) zastąpiły ścisłe przestrzeganie zasad bezpieczeństwa obsługi. **NIEWŁAŚCIWE UŻYTKOWANIE** narzędzia lub niestosowanie się do zasad bezpieczeństwa podanych w niniejszej instrukcji obsługi może prowadzić do poważnych obrażeń ciała.

OPIS DZIAŁANIA

⚠️ UWAGA:

- Przed rozpoczęciem regulacji i sprawdzania działania elektronarzędzia, należy upewnić się, czy jest ono wyłączone i nie podłączone do sieci.

Dostosowywanie głębokości cięcia

Rys.1

⚠️ UWAGA:

- Po zakończeniu regulacji głębokości cięcia należy zawsze dobrze dokręcić śrubę zaciskową.

Poluzuj śrubę zaciskową prowadnicy głębokości i przesuń na skali dolny ogranicznik tarczy do wybranej głębokości. Zaciśnij śrubę mocno w położeniu dla wybranej głębokości.

Głębokość cięcia powinna być ustawiona w taki sposób, aby pod spodem przycinanego elementu tarcza nie wystawała więcej niż na wysokość jednego zęba, co zapewni czystsze i bezpieczniejsze cięcie. Stosowanie prawidłowego ustawienia głębokości cięcia zmniejsza ryzyko niebezpiecznych ODRZUTÓW, które grożą obrażeniami ciała.

UWAGA:

- Ustawienie na skali dolnego ogranicznika tarczy dla wybranej głębokości umożliwi cięcie do zgrubnie ustalonej głębokości. Aby wykonać cięcie do precyzyjnie ustalonej głębokości, należy zmierzyć, na ile tarcza wystaje poniżej podstawy narzędzia.

Przycisk szybkiego zatrzymania dla cięć o głębokości 2 do 3 mm i korzystaniu z relingu prowadzącego (osprzęt dodatkowy)

Rys.2

Narzędzie to jest wyposażone w przycisk szybkiego zatrzymania dla cięć o głębokości 2 do 3 mm podczas korzystaniu z relingu prowadzącego, znajdujący się na korpusie przekładni po stronie tylnego uchwytu. Pozwala on na unikanie powstawania drzazg na ciętym materiale. Wykonaj najpierw cięcie 2 do 3 mm, a następnie cięcie właściwe.

Aby uzyskać cięcie o głębokości 2 do 3 mm przesunąć przycisk szybkiego zatrzymania w kierunku tarczy. Jest to bardzo dobry sposób unikania powstawania drzazg na ciętym materiale.

Aby zwołnić to ustawienie głębokości i moc ustawiać dowolne głębokości, po prostu przesunąć przycisk z powrotem.

Rys.3

Cięcie pod kątem

Rys.4

Przechył w prawo

Rys.5

Przekręć ogranicznik tak, aby jego strzałka wskazywała jedno z dwóch położeń (pionowo dla 22,5°, poziomo dla 45°). Poluzuj śruby zaciskowe z przodu i z tyłu. Następnie pochyl do oporu podstawę narzędzia i unieruchom śrubami zaciskowymi.

Aby ustawić kąt cięcia 48° przestaw dźwignię do oporu na znacznik 48°. Przekręć ogranicznik tak, aby jego strzałka wskazywała kierunek poziomy. Następnie pochyl do oporu podstawę narzędzia i unieruchom śrubami zaciskowymi.

Rys.6

Przechył w lewo

Rys.7

Narzędzie może być pochylone w lewo o kąt 1°. Aby uzyskać kąt cięcia odchyłony w lewo o 1°, poluzuj śruby zaciskające przednią i tylną, pochyl narzędzie lekko w prawo i przesuń dźwignię zmiany pochylenia w kierunku strzałki za znakiem -1. Następnie przechył uchył narzędzia w lewo, równocześnie popychając te dwie dźwignie. Unieruchom podstawę śrubami zaciskowymi.

UWAGA:

- Przywrócenie pochylenia tarczy do kąta prostego powoduje samoczynny powrót dźwigni do położenia 0°.

Prowadzenie narzędzia wzdłuż zadanej linii

Rys.8

Używanie narzędzia bez relingu prowadzącego (osprzęt dodatkowy)

W przypadku cięć prostych wyrównaj punkt A w przedniej części podstawy z linią cięcia. W przypadku cięć pod kątem 45° wyrównaj z nią punkt B.

Używanie narzędzia z relingiem prowadzącym (osprzęt dodatkowy)

W przypadku cięć prostych oraz pod kątem 45° zrównaj punkt A w przedniej części podstawy z linią cięcia.

Włączanie

Rys.9

UWAGA:

- Przed podłączeniem elektronarzędzia do sieci zawsze sprawdzać czy spust włącznika działa poprawnie i wraca do pozycji "OFF" po zwolnieniu. Urządzenie wyposażone jest w przycisk blokady załączenia, który zapobiega przypadkowemu pociągnięciu za język spustowy przełącznika. Aby uruchomić narzędzie, wciśnij przycisk blokady i pociągnij za język spustowy przełącznika. W celu zatrzymania urządzenia wystarczy zwolnić język spustowy przełącznika.

Pokrętko regulacji prędkości

Rys.10

Prędkość obrotów tarczy może być regulowana płynnie pokrętkiem regulacyjnym w granicach od 2 000 do 5200 na minutę. Większą prędkość uzyskuje się obracając pokrętko w kierunku pozycji 6, a mniejszą - obracając pokrętko w kierunku pozycji 1.

Zapoznaj się z tabelą i wybierz właściwą prędkość cięcia obrabianego elementu. Ta właściwa prędkość może jednak różnić się w zależności od rodzaju elementu i jego grubości. Generalnie większe prędkości pozwalają ciąć obrabiane elementy szybciej, ale wówczas skróceniu ulegnie okres użytkowania tarczy.

Cyfra	min ⁻¹
1	2 000
2	2 200
3	3 100
4	4 000
5	4 900
6	5 200

007677

UWAGA:

- Pokrętko regulacji prędkości można maksymalnie obrócić do pozycji 6 i z powrotem do pozycji 1. Nie wolno próbować obrócić go na siłę poza pozycję 6 lub 1, gdyż funkcja regulacji prędkości może przestać działać.
- Pokrętko regulacji prędkości nie nadaje się dla tarcz niskoobrotowych, lecz służy do uzyskiwania prędkości odpowiednich dla obrabianego materiału. Należy używać wyłącznie tarcz przeznaczonych wyłącznie do pracy przy obrotach co najmniej 5200 na min.⁻¹.

Narzędzia wyposażone w funkcję elektroniczną są łatwe w obsłudze ze względu na następujące cechy.

Zabezpieczenie przed przeciążeniem

Kiedy narzędzie zostanie przeciążone i zasilający je prąd osiągnie określoną wartość, narzędzie zostanie automatycznie zatrzymane, aby ochronić silnik.

Kontrola stałej prędkości

Elektroniczna kontrola prędkości zapewnia stałą prędkość. Można uzyskać bardzo dokładne wykończenie powierzchni, ponieważ prędkość obrotowa jest utrzymywana na stałym poziomie, nawet pod obciążeniem.

Funkcja miękkiego rozruchu

Bezpieczny i miękki rozruch ze względu na tłumienie tzw. uderzenia rozruchowego.

MONTAŻ

⚠️ UWAGA:

- Przed wykonywaniem jakichkolwiek czynności na elektronarzędziu należy upewnić się, czy jest ono wyłączone i nie podłączone do sieci.

Przechowywanie klucza sześciokątnego

Rys.11

Klucz sześciokątny jest przechowywany w narzędziu Aby go wyjąć należy go po prostu wyciągnąć.

Aby go schować, należy go całkowicie wsunąć do uchwytu.

Demontaż lub montaż tarczy

⚠️ UWAGA:

- Nie wolno stosować tarcz, które nie odpowiadają parametrom podanym w niniejszej instrukcji.
- Należy używać wyłącznie tarcz przeznaczonych wyłącznie do pracy przy obrotach co najmniej 5200 na min.⁻¹.
- Tarczę należy montować w taki sposób, aby zęby znajdujące się w przedniej części narzędzia były skierowane ku górze.
- Do zakładania i zdejmowania tarczy należy używać wyłącznie klucza firmy Makita.

Aby wymontować tarczę, należy wcisnąć przycisk blokady odblokowujący górny ogranicznik.

Rys.12

Obróć dźwignię blokady, aby zablokować głowicę narzędzia na czas wymiany tarczy.

Rys.13

Kiedy przycisk blokady jest wciśnięty, a dźwignia obrócona, opuść uchwyt w taki sposób, aby kołek blokujący pasował do rowka utworzonego przez dźwignię blokady i prowadnicę ze skalą. Upewnij się, że kołek blokujący pasuje do rowka.

Naciśnij blokadę wałka, aby tarcza nie mogła się obracać i poluzuj śrubę sześciokątną odkręcając ją kluczem w lewo. Następnie wyciągnij śrubę sześciokątną i ściągnij kołnierz zewnętrzny oraz tarczę.

Rys.14

Aby zamontować tarczę, należy wykonać procedurę demontażu w odwrotnej kolejności. UPEWNIĆ SIĘ, ŻE ŚRUBA Z ŁBEM SZEŚCIOKĄTNYM ZOSTAŁA MOCNO DOKRĘCONA W KIERUNKU ZGODNYM Z RUCHEM WSKAZÓWEK ZEGARA.

Rys.15

Podłączenie odkurzacza

Rys.16

W celu zachowania czystości podczas operacji cięcia, podłącz do narzędzia odkurzacz firmy Makita. Następnie zgodnie z rysunkiem podłącz wąż odkurzacza do złączki.

DZIAŁANIE

Cięcie zwykłe

⚠️ UWAGA:

- Narzędzie należy prowadzić spokojnie wzdłuż linii prostej. Stosowanie nadmiernej siły lub zmiana kierunku prowadzenia narzędzia powoduje przegrzanie silnika i stwarza zagrożenie wystąpienia niebezpiecznego odrzutu, który może być przyczyną poważnych obrażeń.
- Podczas cięcia nie zbliżaj części swojego ciała do okolicy pod narzędziem, zwłaszcza na początku. Nie stosowanie się do tego może spowodować poważne obrażenia. Pod podstawą narzędzia tarcza jest niczym nie osłonięta.

Narzędzie trzymać mocno i pewnie. Narzędzie zaopatrzone jest zarówno w uchwyt przedni jak i rękojeść tylną. Należy używać obu wspomnianych elementów, aby zapewnić pewny chwyt. Jeżeli pilarka trzymana jest oburącz, nie ma możliwości pokaleczenia rąk przez tarczę. Ustawić podstawę narzędzia na elemencie do cięcia w taki sposób, aby tarcza nie stykała się z nim. Następnie wciśnij przycisk blokady, włącz narzędzie i zaczekaj, aż tarcza osiągnie pełną prędkość obrotów. Następnie powoli opuść głowicę do ustawionej głębokości cięcia i po prostu przesuwaj narzędzie płynnie do przodu nad ciętym materiałem, trzymając płasko, aż do zakończenia cięcia.

Aby uzyskać gładkie rzazy, staraj się ciąć w linii prostej i utrzymywać stałą prędkość posuwu. Jeżeli narzędzie zboczy z zamierzonej linii cięcia, nie próbuj skrócić narzędziem ani wracać do niej na siłę. Można bowiem w ten sposób zakleszczyć tarczę, zwiększając ryzyko niebezpiecznego odrzutu i ewentualnych poważnych obrażeń. Zwolnij przelącznik, odczekaj, aż tarcza zatrzyma się, a następnie wycofaj narzędzie. Ustaw narzędzie wzdłuż nowej linii cięcia i rozpocznij cięcie na nowo. Należy ustawiać się w taki sposób, aby wylatujące z narzędzia wióry i drobiny materiału były skierowane w stronę przeciwną do operatora.

Rys.17

Używanie narzędzia z relingiem prowadzącym (osprzęt dodatkowy)

Rys.18

Ustaw narzędzie na tylnym końcu relingu prowadzącego. Obróć dwie śruby regulacyjne w podstawie narzędzia tak, aby narzędzie przesuwało się gładko bez klekotania. Narzędzie trzymać mocno i pewnie. Narzędzie zaopatrzone jest zarówno w uchwyt przedni jak i rękojeść tylną. Należy używać obu wspomnianych elementów, aby zapewnić pewny chwyt. Włącz narzędzie, opuść do ustawionej głębokości cięcia i trnij za jednym razem pełną długość. Krawędź osłony odpowiada linii cięcia.

Podczas cięcia skośnego z relingiem prowadzącym, przesunąć dźwignię przesuwającą na podstawie narzędzia w taki sposób, aby narzędzie nie przewróciło się na bok.

Rys.19

Przesunąć dźwignię przesuwającą na podstawie narzędzia w kierunku strzałki, aby wskoczyła do rowka w relingu prowadzącym.

Prowadnica wzdłużna (osprzęt dodatkowy)

Rys.20

Poręczna prowadnica wzdłużna pozwala wykonywać wyjątkowo dokładne cięcia proste. Wystarczy tylko ciasno nasunąć prowadnicę na krawędź elementu do cięcia i zablokować ją w tym położeniu za pomocą śruby w przedniej części podstawy. Umożliwia ona również wykonywanie powtarzalnych cięć o tej samej szerokości. Odwrócona prowadnica wzdłużna spełnia też rolę dodatkowej podstawy narzędzia.

Cięcie wgłębne

Rys.21

⚠OSTRZEŻENIE:

- Aby uniknąć odrzutu narzędzia, należy zawsze stosować się do następujących zaleceń.

Używanie narzędzia bez relingu prowadzącego

Umieścić narzędzie na obrabianym materiale, tak aby tylna krawędź podstawy narzędzia opierała się o stały ogranicznik lub jego odpowiednik wykonany przez użytkownika.

Używanie narzędzia z relingiem prowadzącym

Umieścić narzędzie na obrabianym materiale, tak aby tylna krawędź podstawy narzędzia opierała się o stały ogranicznik lub jego odpowiednik przymocowany do relingu prowadzącego.

Trzymaj narzędzie mocno jedną ręką za przedni uchwyt, a drugą za rękojeść. Następnie wciśnij przycisk blokady, włącz narzędzie i zaczekaj, aż tarcza ociągnie pełną prędkość obrotów. Teraz naciśnij powoli głowicę do ustawionej głębokości cięcia i po prostu przesunąć narzędzie do przodu do wymaganego położenia cięcia wgłębego.

UWAGA:

- Znaki na boku osłony tarczy pokazują krańcowe, tylne punkty cięcia tarczy (A dla średnicy 160 mm i B dla średnicy 165 mm) przy maksymalnej głębokości cięcia z użyciem relingu prowadzącego.

Rys.22

Przymiar (osprzęt dodatkowy)

Użycie przymiaru do cięcia ukośnego (osprzęt dodatkowy) pozwala na wykonywanie dokładnych cięć ukośnych.

Użycie zacisku (osprzęt dodatkowy) umożliwi pewne zamocowanie obrabianego przedmiotu do stołu.

KONSERWACJA

⚠UWAGA:

- Przed wykonywaniem kontroli i konserwacji należy się zawsze upewnić, czy elektronarzędzie jest wyłączone i nie podłączone do sieci.
- Nie wolno używać benzyny, benzenu, rozpuszczalnika, alkoholu itp. Substancje takie mogą spowodować odbarwienia, odkształcenia lub pęknięcia.

Regulacja dokładności cięcia 90° i 45° (w pionie i pod kątem 45°)

Ta regulacja została przeprowadzona fabrycznie. Jeżeli występują jednak pewne odstępstwa, wyreguluj za pomocą klucza sześciokątowego ustawienie śrub regulacyjnych, kontrolując równocześnie kąt 90° lub 45°, jaki tworzy tarcza z podstawą, wykorzystując w tym celu ekerkę, przymiar kąta prostego, itp.

Rys.23

Rys.24

UWAGA:

- Regulacja precyzyjna kątów cięcia 22,5°, 48° i -1° nie może być przeprowadzona.

Wymiana szczotek węglowych

Rys.25

Systematycznie wyjmować i sprawdzać szczotki węglowe. Wymieniać je, gdy ich zużycie sięga znaku granicznego. Szczotki powinny być czyste i łatwo wchodzić w uchwyty. Należy wymieniać obydwie szczotki jednocześnie. Stosować wyłącznie identyczne szczotki węglowe.

Rys.26

Do wyjęcia pokrywek uchwytów szczotek używać śrubokrętu. Wyjąć zużyte szczotki węglowe, włożyć nowe i zabezpieczyć pokrywkami uchwytów szczotek.

Dla zachowania BEZPIECZEŃSTWA i NIEZAWODNOŚCI wyrobu, naprawy oraz inne prace konserwacyjne i regulacyjne powinny być wykonywane przez Autoryzowane Centra Serwisowe Makita, wyłącznie przy użyciu części zamiennych Makita.

AKCESORIA OPCJONALNE

⚠UWAGA:

- Zaleca się stosowanie wymienionych akcesoriów i dodatków razem z elektronarzędziem Makita opisanym w niniejszej instrukcji. Stosowanie jakichkolwiek innych akcesoriów i dodatków może stanowić ryzyko uszkodzenia ciała. Stosować akcesoria i dodatki w celach wyłącznie zgodnych z ich przeznaczeniem.

W razie potrzeby, wszelkiej pomocy i szczegółowych informacji na temat niniejszych akcesoriów udziela Państwu lokalne Centra Serwisowe Makita.

- Tarcze tnące
- Reling prowadzący
- Prowadnica wzdluzna
- Przymiar do cięcia ukośnego
- Zacisk
- Klucz sześciokątny
- Zestaw blach do relingu prowadzącego
- Zestaw gumowych tarcz do relingu prowadzącego
- Zestaw tarcz pozycjonujących do relingu prowadzącego

UWAGA:

- Niektóre pozycje znajdujące się na liście mogą być dołączone do pakietu narzędziowego jako akcesoria standardowe. Mogą to być różne pozycje, w zależności od kraju.

ROMÂNĂ (Instrucțiuni originale)

Explicitarea vederii de ansamblu

1-1. Șurub de strângere	9-2. Trăgaciul întrerupătorului	16-1. Aspirator
1-2. Opritorul inferior al pânzei	10-1. Rondelă de reglare a vitezei	16-2. Racord de evacuare a prafului
2-1. Buton de oprire rapidă	11-1. Cheie inbus	18-1. Șuruburi de reglare
3-1. Buton de oprire rapidă	12-1. Buton de deblocare	19-1. Pârghie glisantă
4-1. Șuruburi de strângere	12-2. Pârghie de blocare	20-1. Rigla de ghidare
4-2. Talpa mașinii	13-1. Pârghie de blocare	21-1. Muchia posterioară a tălpii mașinii
5-1. Opritor pozitiv	14-1. Cheie inbus	21-2. Opritor fix
6-1. Pârghie	14-2. Pârghie de blocare a axului	23-1. Șurub de reglare pentru 90°
7-1. Pârghie de schimbare a înclinației	15-1. Șurub cu cap hexagonal	24-1. Șurub de reglare pentru 45°
8-1. Talpă	15-2. Flanșă exterioară	25-1. Marcaj limită
8-2. Linie de tăiere	15-3. Pânză de ferăstrău	26-1. Șurubelniță
9-1. Buton de deblocare	15-4. Flanșă interioară	26-2. Capacul suportului pentru perii

SPECIFICAȚII

Model		SP6000
Diametrul pânzei de ferăstrău		165 mm
Adâncime maximă de tăiere	la 90°	56 mm
	la 45°	40 mm
	la 48°	38 mm
Turația în gol (min ⁻¹)		2.000 - 5.800
Lungime totală		341 mm
Greutate netă		4,4 kg
Clasa de siguranță		II/II

- Datorită programului nostru continuu de cercetare și dezvoltare, caracteristicile pot fi modificate fără o notificare prealabilă.
- Specificațiile pot varia în funcție de țară.
- Greutatea este specificată conform procedurii EPTA-01/2003

ENE067-1

Destinația de utilizare

Mașina este special destinată executării decupajelor prin plonjare. Pot fi executate în plus și tăieri longitudinale și transversale, drepte și oblice, în lemn, menținând un contact ferm cu piesa de prelucrat.

Dacă mașina este dotată cu pânza de ferăstrău specială pentru aluminiu, aceasta poate fi folosită pentru a tăia aluminiu.

ENF002-2

Sursă de alimentare

Unealta trebuie conectată doar la o sursă de alimentare cu aceeași tensiune precum cea indicată pe plăcuța indicatoare a caracteristicilor tehnice și poate fi operată doar de la o sursă de curent alternativ cu o singură fază. Acestea au o izolație dublă și, drept urmare, pot fi utilizate de la prize fără împământare.

ENG905-1

Emisie de zgomot

Nivelul de zgomot normal ponderat A determinat în conformitate cu EN60745:

Nivel de presiune acustică (L_{pA}): 91 dB(A)

Nivel putere sonoră (L_{WA}): 102 dB(A)

Eroare (K): 3 dB(A)

Purtați mijloace de protecție a auzului

ENG900-1

Vibrații

Valoarea totală a vibrațiilor (suma vectorilor tri-axiali) determinată conform EN60745:

Mod de funcționare: tăierea lemnului
Nivel de vibrații ($a_{h,W}$): 2,5 m/s² sau mai mic
Incertitudine (K): 1,5 m/s²

Mod de lucru: tăiere metal
Nivel de vibrații ($a_{h,M}$): 2,5 m/s² sau mai mic
Incertitudine (K): 1,5 m/s²

ENG901-1

- Nivelul de vibrații declarat a fost măsurat în conformitate cu metoda de test standard și poate fi utilizat pentru compararea unei unelte cu alta.
- Nivelul de vibrații declarat poate fi, de asemenea, utilizat într-o evaluare preliminară a expunerii.

⚠️ AVERTISMENT:

- Nivelul de vibrații în timpul utilizării reale a unelei electrice poate diferi de valoarea nivelului declarat, în funcție de modul în care unealta este utilizată.
- Asigurați-vă că identificați măsurile de siguranță pentru a proteja operatorul, acestea fiind bazate pe

o estimare a expunerii în condiții reale de utilizare (luând în considerare toate părțile ciclului de operare, precum timpul în care unealta a fost oprită, sau a funcționat în gol, pe lângă timpul de declanșare).

ENH101-15

Numai pentru țările europene

Declarație de conformitate CE

Noi, Makita Corporation ca producător responsabil, declarăm că următorul(oarele) utilaj(e):

Destinația utilajului:

Ferăstrău circular de decupat

Modelul nr. / Tipul: SP6000

este în producție de serie și

Este în conformitate cu următoarele directive europene:

2006/42/EC

Și este fabricat în conformitate cu următoarele standarde sau documente standardizate:

EN60745

Documentațiile tehnice sunt păstrate de reprezentantul nostru autorizat în Europa care este:

Makita International Europe Ltd.

Michigan Drive, Tongwell,

Milton Keynes, Bucks MK15 8JD, Anglia

30.1.2009



Tomoyasu Kato
Director

Makita Corporation

3-11-8, Sumiyoshi-cho,

Anjo, Aichi, 446-8502, JAPONIA

000230

Avertismente generale de siguranță pentru unelte electrice

⚠️ AVERTIZARE Citiți toate avertizările de siguranță și toate instrucțiunile. Nerespectarea acestor avertizări și instrucțiuni poate avea ca rezultat electrocutarea, incendiul și/sau rănirea gravă.

Păstrați toate avertismentele și instrucțiunile pentru consultări ulterioare.

AVERTISMENTE PRIVIND SIGURANȚA PENTRU FERĂSTRĂU CIRCULAR

Proceduri de tăiere

1. **⚠️ PERICOL: Țineți mâinile la distanță de zona de tăiere și pânda de ferăstrău. Țineți a doua mână pe mânerul auxiliar sau pe carcasa motorului.** Dacă ambele mâini sunt fixate pe ferăstrău, acestea nu pot fi tăiate de pânda.
2. **Nu introduceți mâinile sub piesa prelucrată.** Apărătoarea nu vă poate proteja împotriva pânzei sub piesa prelucrată.
3. **Reglați adâncimea de tăiere la grosimea piesei de prelucrat.** Sub piesa de prelucrat trebuie să fie vizibil mai puțin decât un dinte complet al pânzei.
4. **Nu țineți niciodată piesa pe care o tăiați în mâini sau pe picioare. Fixați piesa de prelucrat pe o platformă stabilă.** Este important să sprijiniți piesa de prelucrat în mod corespunzător, pentru a minimiza expunerea corpului, riscul de înțepenire a pânzei sau de pierdere a controlului.

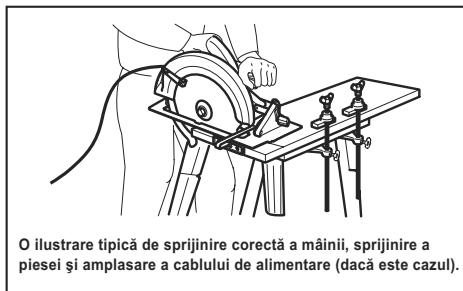

000157

5. **Țineți mașina electrică doar de suprafețele de prindere izolate când executați o operație în care scula de tăiere poate intra în contact cu cabluri ascunse sau cu propriul cablu.** Contactul cu un cablu aflat sub tensiune va pune sub tensiune și piesele metalice expuse ale mașinii și ar putea duce la electrocutarea utilizatorului.
6. **When ripping, always use a rip fence or straight edge guide.** This improves the accuracy of cut and reduces the chance of blade binding.
7. **Folosiți întotdeauna pânze cu găuri pentru arbore de dimensiuni și forme corecte (romboidale respectiv rotunde).** Pânzele care nu se potrivesc cu sistemul de montare al ferăstrăului vor funcționa excentric, provocând pierderea controlului.
8. **Nu folosiți niciodată șaibe sau șuruburi pentru pânda deteriorate sau necorespunzătoare.** Șaibele și șurubul pentru pânda au fost special concepute pentru acest ferăstrău, în vederea

obținerii unei performanțe optime și a siguranței în exploatare.

Cauze ale reculului și avertismente aferente

- Reculul este o reacție bruscă la înțepenirea, frecarea sau abaterea de la coliniaritate a pânzei de ferăstrău și cauzează o deplasare necontrolată a ferăstrăului în sus și către operator;
- când pânza este înțepenită sau prinsă strâns de închiderea fantei, pânza se blochează și reacția motorului respinge rapid mașina către operator;
- dacă pânza se răsucește sau nu mai este coliniară cu linia de tăiere, dinții de la marginea posterioară a pânzei se pot înfige fața superioară a lemnului cauzând extragerea pânzei din fantă și saltul acesteia către operator.

Reculul este rezultatul utilizării incorecte a ferăstrăului și/sau al procedurilor sau condițiilor de lucru necorespunzătoare, putând fi evitat prin adoptarea unor măsuri de precauție adecvate prezentate în continuare.

9. **Mențineți o priză fermă cu ambele mâini pe ferăstrău și poziționați-vă brațele astfel încât să contracarați forțele de recul. Poziționați-vă corpul de-o parte sau de cealaltă a pânzei, însă nu pe aceeași linie cu aceasta.** Reculul poate provoca un salt înapoi al ferăstrăului, însă forțele de recul pot fi controlate de operator, dacă se adoptă măsuri de precauție adecvate.
10. **Atunci când pânza se freacă, sau atunci când întrerupeți tăierea indiferent de motiv, eliberați butonul declanșator și mențineți ferăstrăul nemișcat în material până când pânza se oprește complet. Nu încercați niciodată să scoateți ferăstrăul din piesa prelucrată sau să trageți ferăstrăul înapoi cu pânza aflată în mișcare deoarece există risc de recul.** Investigați cauza frecării pânzei și luați măsuri de eliminare a acesteia.
11. **Atunci când reporniți ferăstrăul din piesa prelucrată, centrați pânza de ferăstrău în fantă și verificați ca dinții ferăstrăului să nu fie angrenați în material.** Dacă pânza de ferăstrău se freacă, aceasta poate urca pe piesă sau poate recula din aceasta la repornirea ferăstrăului.
12. **Sprrijiniți panourile mari pentru a minimiza riscul de înțepenire și reculare a pânzei.** Panourile mari tind să se încovoieze sub propria greutate. Sub panou trebuie amplasate suporturi pe ambele laturi, lângă linia de tăiere și lângă marginea panoului.

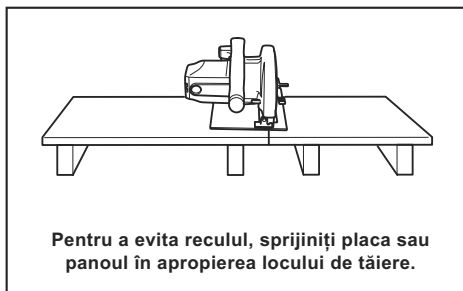

000154

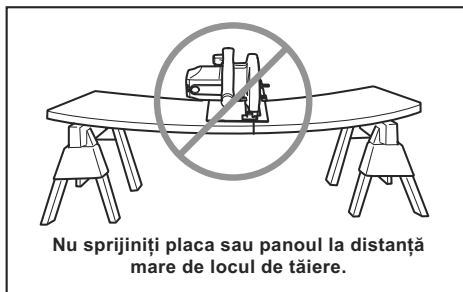

000156

13. **Nu folosiți pânze uzate sau deteriorate.** Pânzele neascuțite sau reglate necorespunzător generează o fantă îngustă care cauzează frecțiune, înțepenirea pânzei și recul.
14. **Pârghiile de reglare și blocare a adâncimii și înclinației de tăiere trebuie să fie strânse și fixate înainte de începerea tăierii.** Deplasarea reglajului pânzei în timpul tăierii poate cauza frecare și recul.
15. **Aveți deosebită grijă atunci când executați o tăiere în pereții existenți sau în alte zone mascate.** Pânza poate tăia obiecte care pot provoca un recul.
16. **Țineți ÎNTOTDEAUNA mașina ferm cu ambele mâini. Nu vă poziționați NICIODATĂ mâna, piciorul sau orice parte a corpului sub talpa mașinii sau în spatele ferăstrăului, în special când executați retezări.** Dacă apare un recul, ferăstrăul poate sări ușor înapoi peste mâna dumneavoastră, provocând vătămări corporale grave.

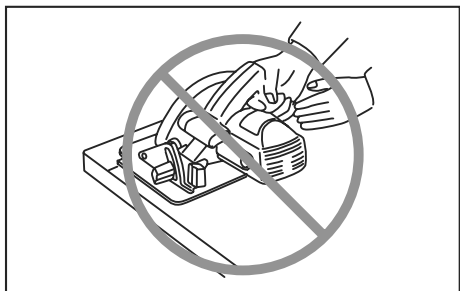

000194

17. **Nu forțați niciodată ferăstrăul. Împingeți ferăstrăul înainte la o viteză care să permită pânzei să taie fără să încetinească.** Forțarea ferăstrăului poate genera tăieturi neuniforme, reducerea preciziei și posibile reculuri.

Funcția apărătoarei

18. **Verificați închiderea corectă a apărătoarei înainte de fiecare utilizare. Nu utilizați ferăstrăul în cazul în care apărătoarea nu se mișcă liber și nu izolează pânza instantaneu. Nu prindeți și nu fixați niciodată apărătoarea astfel încât pânza să fie expusă.** Dacă ferăstrăul este scăpat accidental, apărătoarea se poate îndoi. Verificați pentru a vă asigura că apărătoarea se mișcă liber și nu atinge pânza sau o altă componentă, la toate unghiurile și adâncimile de tăiere.
19. **Verificați funcționarea și starea arcului de revenire al apărătoarei. Dacă apărătoarea și arcul nu funcționează corect, acestea trebuie reparate înainte de utilizare.** Apărătoarea ar putea funcționa anevoios din cauza unor piese defecte, acumulări cleioase sau depuneri de resturi.
20. **Asigurați-vă că placa de bază a ferăstrăului nu se deplasează în timpul efectuării unei "decupări prin plonjare" atunci când setarea de înclinare a pânzei nu este la 90°.** Deplasarea în lateral a pânzei va cauza înțepenirea acesteia și cel mai probabil reculul.
21. **Aveți grijă întotdeauna ca apărătoarea să acopere pânza înainte de a așeza ferăstrăul pe banc sau pe podea.** O pânză neprotejată, aflată în rotire liberă, va provoca deplasarea ferăstrăului înapoi, tăind orice obiecte din calea ei. Aveți în vedere timpul necesar pentru oprirea completă a pânzei după eliberarea comutatorului.

Avertizări de siguranță suplimentare

22. **Fiți deosebit de atenți când tăiați lemn umed, cherestea impregnată sub presiune sau lemn cu noduri.** Păstrați o viteză de avansare uniformă pentru mașină fără reducerea vitezei pânzei pentru a evita supraîncălzirea dinților pânzei.
23. **Nu încercați să îndepărtați materialul tăiat când pânza este în mișcare. Așteptați până**

când pânza se oprește înainte de a apuca materialul tăiat. Pânzele continuă să se miște puțin și după oprirea mașinii.

24. **Evitați tăierea cuielor. Inspectați piesa de prelucrat și eliminați toate cuiile din cherestea înainte de tăiere.**
25. **Așezați porțiunea mai lată a tălpii ferăstrăului pe acea porțiune a piesei de prelucrat care este sprijinită solid, și nu pe porțiunea care va cădea în urma tăierii. Spre exemplu, figura 1 ilustrează modul CORECT de tăiere a capătului unei plăci, iar figura 2 ilustrează modul ERONAT de tăiere. Dacă piesa de prelucrat este scurtă sau mică, fixați-o. NU ÎNCERCAȚI SĂ ȚINEȚI PIESELE SCURTE CU MÂNA!**

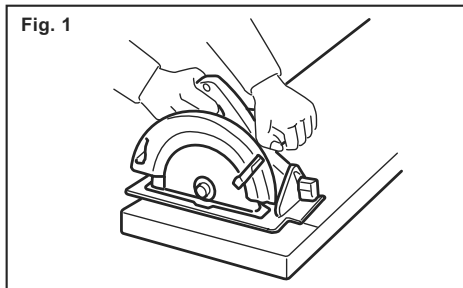

000147

Fig. 2

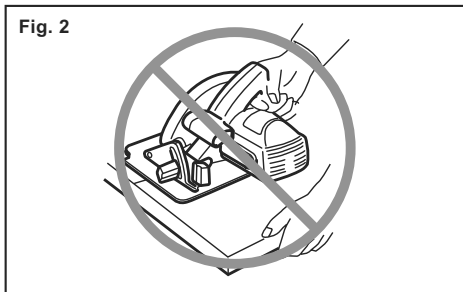

000150

26. **Înainte de a așeza mașina după finalizarea unei tăieri, asigurați-vă că apărătoarea inferioară s-a închis și că pânza s-a oprit complet.**
27. **Nu încercați niciodată să tăiați cu ferăstrăul circular fixat în poziție răsturnată într-o mânghină. Acest mod de utilizare este extrem de periculos și poate conduce la accidente grave.**

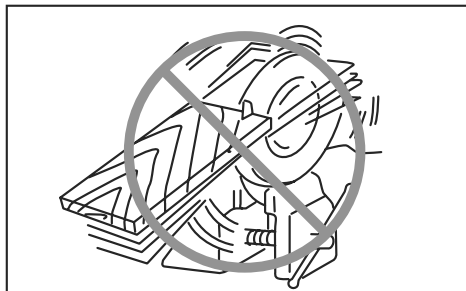

000029

28. Unele materiale conțin substanțe chimice care pot fi toxice. Aveți grijă să nu inhalați praful și evitați contactul cu pielea. Respectați instrucțiunile de siguranță ale furnizorului
29. Nu opriți pânza aplicând o presiune laterală asupra pânzei de ferăstrău.
30. Folosiți întotdeauna pânzele recomandate în acest manual. Nu folosiți discuri abrazive.
31. Păstrați pânza ascuțită și curată. Cleiul și rășina întărite pe pânze încetinesc ferăstrăul și sporesc riscul de recul. Păstrați pânza curată prin demontarea de pe mașină și curățarea ei cu soluție de îndepărtat cleiul și rășina, apă fierbinte sau petrol lampant. Nu folosiți niciodată benzină.
32. Purtați o mască de protecție contra prafului și mijloace de protecție a auzului când folosiți mașina.

PĂSTRAȚI ACESTE INSTRUCȚIUNI.

⚠️ AVERTISMENT:

NU permiteți comodității și familiarizării cu produsul (obținute prin utilizare repetată) să înlocuiască respectarea strictă a normelor de securitate pentru acest produs. FOLOSIREA INCORECTĂ sau nerespectarea normelor de securitate din acest manual de instrucțiuni poate provoca vătămări corporale grave.

DESCRIERE FUNCȚIONALĂ

⚠️ ATENȚIE:

- Asigurați-vă că ați oprit mașina și că ați debransat-o de la rețea înainte de a o regla sau de a verifica starea sa de funcționare.

Reglarea adâncimii de așchiere

Fig.1

⚠️ ATENȚIE:

- După reglarea adâncimii de tăiere, strângeți întotdeauna ferm șurubul de strângere.

Slăbiți șurubul de strângere de la ghidajul de reglare a adâncimii și deplasați opritorul inferior al pânzei la adâncimea dorită pe placa gradată. La adâncimea de tăiere dorită, strângeți ferm șurubul de strângere.

Pentru tăieturi mai curate și mai sigure, reglați adâncimea de tăiere astfel încât sub piesa de prelucrat să nu fie proiectat mai mult de un singur dinte al pânzei. Utilizarea unei adâncimii de tăiere corecte ajută la reducerea potențialului de apariție a RECULULUI care poate provoca vătămări corporale.

NOTĂ:

- Reglarea opritorului inferior al pânzei la adâncimea dorită pe placa gradată permite ajustarea grosieră a adâncimii de tăiere. Pentru reglarea precisă a adâncimii de tăiere, măsurați distanța reală cu care este proiectată pânza de ferăstrău sub talpa mașinii.

Butonul de oprire rapidă pentru adâncimi de tăiere de 2 până la 3 mm când se utilizează șina de ghidare (accesoriu)

Fig.2

Această mașină dispune de un buton de oprire rapidă pentru adâncimi de tăiere de 2 până la 3 mm pe carcasa angrenajului, lângă mânerul posterior, atunci când se utilizează șina de ghidare. Acesta este utilizat pentru evitarea apariției așchiilor în tăietura din piesa de prelucrat. Executați o primă trecere de tăiere de 2 până la 3 mm și apoi executați o trecere de tăiere normală.

Pentru a obține adâncimea de tăiere de 2 până la 3 mm, apăsați butonul de oprire către pânza de ferăstrău. Această metodă este convenabilă atunci când doriți să evitați apariția așchiilor la piesa prelucrată.

Pentru a elibera limitatorul adâncimii de tăiere în vederea revenirii la adâncimea de tăiere liberă, trageți butonul înapoi.

Fig.3

Tăierea înclinată

Fig.4

Înclinarea spre dreapta

Fig.5

Rotiți opritorul pozitiv astfel încât săgeata de pe acesta să fie orientată într-una dintre cele două poziții (vertical pentru 22,5°, orizontal pentru 45°). Slăbiți șuruburile de strângere din față și din spate. Apoi, înclinați talpa mașinii până când se oprește și fixați talpa cu șuruburile de strângere.

Pentru a obține un unghi de înclinație de 48°, deplasați pârghia la marcajul de 48° până când se oprește. Rotiți opritorul pozitiv astfel încât săgeata să fie orientată în poziție orizontală. Apoi, înclinați talpa mașinii până când se oprește și fixați talpa cu șuruburile de strângere.

Fig.6

Înclinarea spre stânga

Fig.7

Mașina poate fi înclinată spre stânga cu un unghi de 1°. Pentru a obține unghiul de înclinație de 1° spre stânga, slăbiți șuruburile de strângere din față și din spate, înclinați puțin mânerul mașinii spre dreapta și împingeți simultan cele două pârghii de schimbare a înclinației în direcția săgeții marcate cu -1. Apoi înclinați mânerul mașinii spre stânga împingând concomitent cele două pârghii. Fixați talpa cu șuruburile de strângere.

NOTĂ:

- Readucerea pânzei în unghi drept are ca efect revenirea automată la 0° a pârghiei de schimbare a înclinației.

Vizarea

Fig.8

La utilizarea mașinii fără șina de ghidare (accesoriu)

Pentru tăieri drepte, aliniați poziția A din partea din față a tălpii cu linia dumneavoastră de tăiere. Pentru tăieri înclinate la 45°, aliniați poziția B.

La utilizarea mașinii cu șina de ghidare (accesoriu)

Atât pentru tăieri drepte cât și pentru tăieri înclinate la 45°, aliniați întotdeauna poziția A din partea din față a tălpii cu linia dumneavoastră de tăiere.

Acționarea întrerupătorului

Fig.9

⚠ATENȚIE:

- Înainte de a branșa mașina la rețea, verificați dacă trăgaciul întrerupătorului funcționează corect și dacă revine la poziția "OFF" (oprit) atunci când este eliberat.

Pentru a preveni acționarea accidentală a butonului declanșator, este prevăzut un buton de deblocare. Pentru a porni mașina, apăsați butonul de deblocare și apăsați butonul declanșator. Eliberați butonul declanșator pentru a opri mașina.

Rondelă de reglare a vitezei

Fig.10

Viteza mașinii poate fi reglată continuu între 2000 și 5200 rotații pe minut prin rotirea rondelii de reglare. Vitezele mai mari se obțin prin rotirea rondelii în direcția numărului 6; vitezele mai mici se obțin prin rotirea rondelii în direcția numărului 1.

Consultați tabelul pentru a selecta viteza corectă pentru piesa care trebuie tăiată. Este posibil totuși ca viteza corectă să difere în funcție de tipul sau grosimea piesei de prelucrat. În general, vitezele mai mari vă permit să tăiați piesele mai rapid, însă durata de exploatare a pânzei se va reduce.

Număr	min ⁻¹
1	2.000
2	2.200
3	3.100
4	4.000
5	4.900
6	5.200

007677

⚠ATENȚIE:

- Rondela de reglare a vitezei poate fi rotită numai până la poziția 6 și înapoi la poziția 1. Nu forțați rondela peste pozițiile 6 sau 1, deoarece funcția de reglare a vitezei se poate defecta.
- Rondela de reglare a vitezei nu este destinată pentru folosirea pânzelor de ferăstrău de turajie joasă, ci pentru obținerea unei viteze adecvate pentru materialul piesei de prelucrat. Folosiți numai pânze de ferăstrău concepute pentru minim 5200 min⁻¹.

Mașinile echipate cu funcție electronică sunt ușor de manevrat datorită următoarelor caracteristici.

Dispozitiv de siguranță în caz de supraîncărcare

Dacă mașina este supraîncărcată și curentul depășește un anumit nivel, mașina se oprește automat pentru a proteja motorul.

Reglare constantă a vitezei

Reglare electronică a vitezei pentru obținerea unei viteze constante. Permite obținerea unei finisări de calitate deoarece viteza de rotație este menținută constantă în condiții de sarcină.

Funcție de pornire lină

Pornire lină datorată suprimării șocului de pornire.

MONTARE

⚠ATENȚIE:

- Asigurați-vă că ați oprit mașina și că ați deconectat-o de la rețea înainte de a efectua vreo intervenție asupra mașinii.

Depozitarea cheii inbus

Fig.11

Cheia inbus este depozitată la mașină. Pentru a scoate cheia inbus, trageți de ea.

Pentru a instala cheia inbus, poziționați-o pe mâner și introduceți-o până când se blochează.

Demontarea sau montarea pânzei de ferăstrău

⚠ATENȚIE:

- Nu folosiți pânze de ferăstrău ale căror caracteristici nu corespund cu cele specificate în aceste instrucțiuni.
- Folosiți numai pânze de ferăstrău concepute pentru minim 5200 min⁻¹.
- Asigurați-vă că pânda este montată cu dinții îndreptați în sus în partea frontală a mașinii.
- Folosiți numai cheia Makita la montarea și demontarea pânzei.

Pentru a demonta pânda, apăsați butonul de deblocare pentru a debloca opritorul superior.

Fig.12

Rotiți pârghia de blocare ca să blocați capul ferăstrăului în vederea înlocuirii pânzei.

Fig.13

Cu butonul de deblocare apăsat și pârghia de blocare rotită, coborâți mânerul astfel încât știftul de blocare să se angreneze în canelura formată de pârghia de blocare și ghidajul de reglare a adâncimii cu placă gradată. Asigurați-vă că știftul de blocare se angrenează în canelură.

Apăsați complet pârghia de blocare a axului astfel încât pânda să nu se poată roti și folosiți cheia pentru a deșuruba șurubul cu cap hexagonal în sens anti-orar. Apoi îndepărtați șurubul cu cap hexagonal, flanșa exterioră și pânda.

Fig.14

Pentru a monta pânda, executați în ordine inversă operațiile de demontare. **ASIGURAȚI-VĂ CĂ AȚI STRĂNS BINE ȘURUBUL CU CAP HEXAGONAL ÎN SENS ORAR.**

Fig.15

Conectarea unui aspirator

Fig.16

Dacă doriți să executați operații de tăiere curate, conectați la mașina dumneavoastră un aspirator Makita. Conectați un furtun al aspiratorului la racordul de evacuare a prafului în modul prezentat în figură.

FUNCȚIONARE

Secționarea (tăierea obișnuită cu ferăstrăul)

⚠ATENȚIE:

- Aveți grijă să deplasați mașina lent înainte, în linie dreaptă. Forțarea sau răsucirea mașinii vor avea ca efect supraîncălzirea motorului și reculuri periculoase, prezentând risc de vătămare gravă.
- Nu apropiați niciodată nicio parte a corpului aflată sub talpa mașinii atunci când secționați, în special la pornire. Există pericol de vătămări corporale grave. Pânda este expusă sub talpa mașinii.

Țineți mașina ferm. Mașina este prevăzută cu un mâner frontal și unul posterior. Folosiți-le pe ambele pentru a apuca ferm mașina. Dacă ambele mâini sunt fixate pe ferăstrău, acestea nu pot fi tăiate de pânda. Așezați partea din față a tălpii pe piesa de prelucrat fără ca pânda să intre în contact cu aceasta. Apoi apăsați butonul de deblocare și porniți mașina, după care așteptați ca pânda să atingă viteza maximă. Apoi împingeți încet în jos capul ferăstrăului până la adâncimea de tăiere prestabilită și deplasați pur și simplu mașina înainte pe suprafața piesei de prelucrat, menținând-o în poziție orizontală și avansând lent până la finalizarea tăierii.

Pentru a obține tăieturi curate, mențineți o linie de tăiere dreaptă și o viteză de avans uniformă. Dacă nu reușiți să urmăriți corect linia de tăiere preconizată, nu încercați să rotiți sau să forțați mașina înapoi către linia de tăiere. Această acțiune poate bloca pânda și poate provoca reculuri periculoase cu posibile vătămări grave. Eliberați butonul declanșator, așteptați ca pânda să se oprească și apoi retrageți mașina. Realiniați mașina cu noua linie de tăiere și reîncepeți tăierea. Încercați să evitați pozițiile care expun operatorul

Fig.17

La utilizarea cu șina de ghidare (accesoriu)

Fig.18

Așezați mașina pe capătul posterior al șinei de ghidare. Rotiți două șuruburi de reglare de pe talpa mașinii astfel încât mașina să gliseze lin, fără bătaii. Țineți mașina ferm. Mașina este prevăzută cu un mâner frontal și unul posterior. Folosiți-le pe ambele pentru a apuca ferm mașina. Porniți mașina, presați-o în jos până la adâncimea de tăiere prestabilită și tăiați pe întreaga lungime a apărătoarei de așchii dintr-o singură mișcare. Muchia apărătoarei de așchii corespunde cu muchia de tăiere.

Atunci când executați tăieri înclinate cu șina de ghidare, deplasați pârghia glisantă de pe talpa mașinii astfel încât mașina să nu se răstoarne într-o parte.

Fig.19

Deplasați pârghia glisantă de pe talpa mașinii în direcția săgeții astfel încât să se angreneze în canelura cu degajare interioară a șinei de ghidare.

Regla de ghidare (accesoriu)

Fig.20

Regla de ghidare practică vă permite să executați tăieturi drepte extrem de precise. Lipiți pur și simplu regula de ghidare pe latura piesei de prelucrat și fixați-o în poziție cu șuruburile de la partea din față și din spate a tălpilor. Aceasta permite, de asemenea, executarea tăieturilor repetate cu lățime uniformă.

Răsturnarea reglei de ghidare funcționează și pe post de suport al tălpilor mașinii.

Decuparea

Fig.21

⚠️ AVERTISMENT:

- Pentru a evita reculul, aveți grijă să respectați următoarele instrucțiuni.

La utilizarea mașinii fără șina de ghidare

Așezați mașina pe piesa de prelucrat cu capătul posterior al tălpilor lipit de un opritor fix sau ceva asemănător conceput de operator.

La utilizarea mașinii cu șina de ghidare

Așezați mașina pe șina de ghidare cu capătul posterior al tălpilor lipit de un opritor fix sau ceva asemănător, care este fixat la șina de ghidare.

Țineți mașina ferm cu o mână de mânerul frontal și cu cealaltă de mânerul mașinii. Apoi apăsați butonul de deblocare și porniți mașina, după care așteptați ca pânza să atingă viteza maximă. Apoi împingeți încet în jos capul ferăstrăului până la adâncimea de tăiere prestabilită și deplasați pur și simplu mașina înainte în poziția de pătrundere dorită.

NOTĂ:

- Marcajele de pe latura apărătoarei pânzei indică punctele de tăiere față și spate absolute ale pânzei de ferăstrău (A pentru diametrul de 160 mm și B pentru diametrul de 165 mm), la adâncimea maximă de tăiere și folosirea șinei de ghidare.

Fig.22

Dispozitivul de ghidare (accesorii)

Folosirea calibrului pentru tăieri oblice la 45° (accesoriu) permite tăierea precisă și realizarea îmbinărilor la 45°. Folosirea bridei (accesoriu) asigură fixarea fermă a piesei de prelucrat pe masă.

ÎNTREȚINERE

⚠️ ATENȚIE:

- Asigurați-vă că ați oprit mașina și că ați debransat-o de la rețea înainte de a efectua operațiuni de verificare sau întreținere.
- Nu utilizați niciodată gazolină, benzină, diluant, alcool sau alte substanțe asemănătoare. În caz contrar, pot rezulta decolorări, deformări sau fisuri.

Reglarea preciziei de tăiere la 90° și 45° (tăiere verticală și la 45°)

Acest reglaj este efectuat din fabrică. Dacă însă apare o dereglare, ajustați șuruburile de reglare cu o cheie inbus în timp ce verificați unghiul de 90° sau 45° al pânzei față de talpă folosind un echer sau un vinclu etc.

Fig.23

Fig.24

NOTĂ:

- Reglarea preciziei de tăiere la 22,5°, 48° și -1° nu este posibilă.

Înlocuirea periilor de carbon

Fig.25

Detashați periile de carbon și verificați-le în mod regulat. Schimbați-le atunci când s-au uzat până la marcajul limită. Periile de carbon trebuie să fie în permanență curate și să alunece ușor în suport. Ambele perii de carbon trebuie să fie înlocuite simultan cu alte perii identice.

Fig.26

Folosiți o șurubelniță pentru a îndepărta capacul suportului periilor de carbon. Scoateți periile de carbon uzate și fixați capacul pentru periile de carbon.

Pentru a menține siguranța și fiabilitatea mașinii, reparațiile și reglajele trebuie să fie efectuate numai la Centrele de service autorizat Makita, folosindu-se piese de schimb Makita.

ACCESORII OPȚIONALE

⚠️ ATENȚIE:

- Folosiți accesoriile sau piesele auxiliare recomandate pentru mașina dumneavoastră în acest manual. Utilizarea oricăror alte accesorii sau piese auxiliare poate cauza vătămări. Folosiți accesoriile pentru operațiunea pentru care au fost concepute.

Dacă aveți nevoie de asistență sau de mai multe detalii referitoare la aceste accesorii, adresați-vă centrului local de service Makita.

- Pânze de ferăstrău
- Șină de ghidare
- Regla de ghidare
- Calibru pentru tăieri oblice
- Bridă
- Cheie inbus
- Set de table pentru șina de ghidare
- Set de plăci de cauciuc pentru șina de ghidare
- Set de table de poziționare pentru șina de ghidare

NOTĂ:

- Unele articole din listă pot fi incluse ca accesorii standard în ambalajul de scule. Acestea pot diferi în funcție de țară.

DEUTSCH (Originalbetriebsanleitung)

Erklärung der Gesamtdarstellung

1-1. Klemmschraube	10-1. Geschwindigkeitsstellrad	18-1. Einstellschrauben
1-2. Unterer Grenzstopper für Blatt	11-1. Sechskantschlüssel	19-1. Schiebehebel
2-1. Schnellstopptaste	12-1. Entsperrungstaste	20-1. Parallelschlag (Führungsschiene)
3-1. Schnellstopptaste	12-2. Entsperrungshebel	21-1. Hintere Kante des Gleitschuhs
4-1. Klemmschrauben	13-1. Entsperrungshebel	21-2. Fester Stopp
4-2. Gleitschuh	14-1. Sechskantschlüssel	23-1. Einstellschraube für 90°
5-1. Feststopper	14-2. Spindelarretierung	24-1. Einstellschraube für 45°
6-1. Hebel	15-1. Sechskantschraube	25-1. Grenzmarke
7-1. Umschalthebel für Gehrungswinkel	15-2. Außenflansch	26-1. Schraubendreher
8-1. Fuß	15-3. Sägeblatt	26-2. Kohlenhalterdeckel
8-2. Schnittlinie	15-4. Innenflansch	
9-1. Entsperrungstaste	16-1. Staubsauger	
9-2. Schalter	16-2. Staubsaugeranschluss	

TECHNISCHE DATEN

Modell		SP6000
Sägeblattdurchmesser		165 mm
Max. Schnitttiefe	90°	56 mm
	45°	40 mm
	48°	38 mm
Leerlaufdrehzahl (min ⁻¹)		2.000 - 5.800
Gesamtlänge		341 mm
Netto-Gewicht		4,4 kg
Sicherheitsklasse		II/III

- Aufgrund der laufenden Forschung und Entwicklung unterliegen die hier aufgeführten technischen Daten Veränderungen ohne Hinweis
- Die technischen Daten können für verschiedene Länder unterschiedlich sein.
- Gewicht entsprechend der EPTA-Vorgehensweise 01/2003

ENE067-1

Verwendungszweck

Das Werkzeug wurde speziell für Tauchschnitte entwickelt. Außerdem können mit dem Werkzeug Längs- und Querschnitte sowie Gehrungsschnitte mit Winkeln in Holz bei engem Kontakt mit dem Werkstück durchgeführt werden.

Falls das Werkzeug mit einem speziellen Sägeblatt für Aluminium ausgestattet ist, kann das Werkzeug zum Sägen von Aluminium verwendet werden.

ENF002-2

Stromversorgung

Das Werkzeug darf ausschließlich an Einphasen-Wechselstrom mit der auf dem Typenschild angegebenen Spannung angeschlossen werden. Das Werkzeug verfügt über ein doppelt isoliertes Gehäuse und kann daher auch an einer Stromversorgung ohne Schutzkontakt betrieben werden.

ENG905-1

Geräuschpegel

Die typischen A-bewerteten Geräuschpegel, bestimmt gemäß EN60745:

Schalldruckpegel (L_{pA}): 91: dB(A)
Schalleistungspegel (L_{WA}): 102 dB(A)
Abweichung (K): 3 dB(A)

Tragen Sie Gehörschutz.

ENG900-1

Schwingung

Schwingungsgesamtwerte (Vektorsumme dreier Achsen) nach EN60745:

Arbeitsmodus: Schneiden von Holz
Schwingungsbelastung ($a_{h,W}$): max. 2,5 m/s²
Abweichung (K): 1,5 m/s²

Arbeitsmodus: Schneiden von Metall
Schwingungsbelastung ($a_{h,M}$): max. 2,5 m/s²
Abweichung (K): 1,5 m/s²

ENG901-1

- Die deklarierte Schwingungsbelastung wurde gemäß der Standardtestmethode gemessen und kann für den Vergleich von Werkzeugen untereinander verwendet werden.

- Die deklarierte Schwingungsbelastung kann auch in einer vorläufigen Bewertung der Gefährdung verwendet werden.

⚠️ WARNUNG:

- Die Schwingungsbelastung während der tatsächlichen Anwendung des Elektrowerkzeugs kann in Abhängigkeit von der Art und Weise der Verwendung des Werkzeugs vom deklarierten Belastungswert abweichen.
- Stellen Sie sicher, dass Schutzmaßnahmen für den Bediener getroffen werden, die auf den unter den tatsächlichen Arbeitsbedingungen zu erwartenden Belastungen beruhen (beziehen Sie alle Bestandteile des Arbeitsablaufs ein, also zusätzlich zu den Arbeitszeiten auch Zeiten, in denen das Werkzeug ausgeschaltet ist oder ohne Last läuft).

ENH101-15

Nur für europäische Länder

EG-Konformitätserklärung

Wir, Makita Corporation als verantwortlicher Hersteller, erklären, dass die folgenden Geräte der Marke Makita:

Bezeichnung des Geräts:

Tauchsäge

Modellnr./ -typ: SP6000

in Serie gefertigt werden und

Den folgenden EG-Richtlinien entspricht:

2006/42/EC

Außerdem werden die Geräte gemäß den folgenden Standards oder Normen gefertigt:

EN60745

Die technische Dokumentation erfolgt durch unseren Bevollmächtigten in Europa:

Makita International Europe Ltd.

Michigan Drive, Tongwell,

Milton Keynes, Bucks MK15 8JD, England

30.1.2009



Tomoyasu Kato

Direktor

Makita Corporation

3-11-8, Sumiyoshi-cho,

Anjo, Aichi, 446-8502, JAPAN

GEA010-1

Allgemeine Sicherheitshinweise für Elektrowerkzeuge

⚠️ WARNUNG Lesen Sie alle Sicherheitswarnungen und -anweisungen sorgfältig durch. Werden die Warnungen und Anweisungen ignoriert, besteht die Gefahr eines Stromschlags, Brands und/oder schweren

Verletzungen.

Bewahren Sie alle Warnhinweise und Anweisungen zur späteren Referenz gut auf.

GEB031-5

SICHERHEITSHINWEISE ZUR KREISSÄGE

Vorgehensweisen beim Sägen

- ⚠️ GEFAHR: Halten Sie Ihre Hände vom Schnittbereich und vom Sägeblatt fern. Legen Sie Ihre andere Hand auf den Zusatzgriff oder auf das Motorgehäuse.** Nur mit beiden Händen an der Säge können Sie Schnittverletzungen durch das Sägeblatt vermeiden.
- Greifen Sie nie unter das Werkstück.** Unter dem Werkstück bietet Ihnen die Schutzvorrichtung keinen Schutz.
- Stellen Sie die Schnitttiefe nach der Dicke des Werkstücks ein.** Unter dem Werkstück sollte weniger als ein voller Zahn der Blattzahnung sichtbar sein.
- Halten Sie das zu schneidende Werkstück niemals in Ihren Händen oder über Ihrem Bein. Sichern Sie das Werkstück auf einer stabilen Plattform.** Es ist wichtig, dass Sie das Werkstück korrekt abstützen, um Körperverletzungen, ein Verkanten des Blattes oder den Verlust der Kontrolle möglichst zu vermeiden.

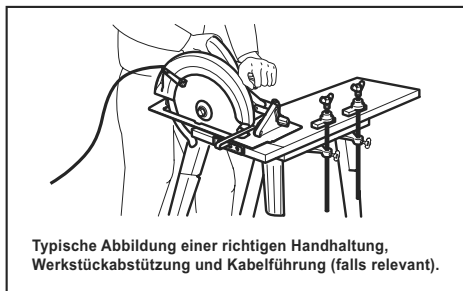

000157

- Halten Sie das Elektrowerkzeug an den isolierten Griffflächen, wenn Sie unter Bedingungen arbeiten, bei denen das Werkzeug verborgene Verkabelung oder das eigene Kabel berühren kann.** Bei Kontakt mit einem Strom führenden Kabel wird der Strom an die Metallteile des Elektrowerkzeugs und dadurch an den Bediener weitergeleitet, und der Bediener erleidet einen Stromschlag.
- Verwenden Sie bei Längsschnitten immer einen Parallelanschlag oder eine Führungsschiene.** Dies verbessert die Genauigkeit des Schnitts und verringert die Gefahr des Verkantens des Sägeblatts.

7. **Verwenden Sie stets Blätter der richtigen Größe und Durchmesser (Diamant/rund) des Spindel Lochs.** Sägeblätter, die nicht den Montageteilen der Säge entsprechen, laufen exzentrisch und führen zum Kontrollverlust.
8. **Verwenden Sie niemals defekte oder vom Original abweichende Unterlegscheiben oder Bolzen.** Die Unterlegscheiben und der Bolzen wurden eigens für Ihre Säge entwickelt, um einen Betrieb mit optimaler Leistung und Sicherheit zu gewährleisten.

Ursachen und Gefahren von Rückschlägen

- Ein Rückschlag entsteht als plötzliche Reaktion auf ein eingeklemmtes, fest sitzendes oder falsch ausgerichtetes Sägeblatt und führt zum unkontrollierten Springen der Säge aus dem Werkstück zum Bediener.
- Wenn das Sägeblatt abgeklemmt ist oder durch den sich nach unten abschließenden Schlitz fest eingefasst ist, verkantet es sich und die Motorkraft lässt die Säge schnell in Richtung des Bedieners springen.
- Wenn sich das Sägeblatt im Schnitt verdreht oder verschiebt, können die Zähne an der hinteren Kante des Sägeblatts in die Oberfläche des Holzes reinragen und dazu führen, dass das Sägeblatt aus dem Schlitz tritt und zurück in Richtung des Bedieners springt.

Rückschläge werden durch eine falsche Handhabung der Säge und/oder unsachgemäße Bedienschritte oder -umstände verursacht und können durch die unten aufgeführten Maßnahmen vermieden werden.

9. **Halten Sie die Säge stets mit beiden Händen gut fest, und legen Sie Ihre Arme so an, dass Sie Rückschläge abwehren können. Stellen Sie sich seitlich zum Sägeblatt hin, jedoch niemals in gleicher Ebene mit dem Sägeblatt.** Ein Rückschlag könnte dazu führen, dass die Säge nach hinten springt. Rückschlagkräfte können jedoch bei korrekten Vorkehrungen vom Bediener kontrolliert werden.
10. **Wenn das Sägeblatt sich verkantet oder Sie den Sägevorgang aus irgendeinem Grund unterbrechen, betätigen Sie den Auslöser, und halten Sie die Säge bis zum kompletten Stillstand des Sägeblatts im Material, ohne sie dabei zu bewegen. Versuchen Sie niemals, bei laufendem Sägeblatt die Säge aus dem Werkstück zu entfernen oder nach hinten herauszuziehen, da dies zu einem RÜCKSCHLAG führen kann.** Überprüfen Sie die Ursache für das Verkanten des Sägeblatts und ergreifen Sie Korrekturmaßnahmen.
11. **Wenn Sie die Säge im Werkstück erneut starten, setzen Sie das Sägeblatt mittig in den Schlitz ein, und stellen Sie sicher, dass die Sägezähne nicht in das Material greifen.** Falls sich das Sägeblatt verkantet, kann es beim

erneuten Starten des Werkzeugs hochspringen oder vom Werkstück zurückschlagen.

12. **Große Werkstücke müssen abgestützt werden, um die Gefahr eines eingeklemmten Sägeblatts oder eines Rückschlags zu vermeiden.** Große Werkstücke neigen dazu, sich unter ihrem Eigengewicht durchzubiegen. Stützen müssen von beiden Seiten unter dem Werkstück angebracht werden, nahe der Schnittlinie und der Werkstückkante.

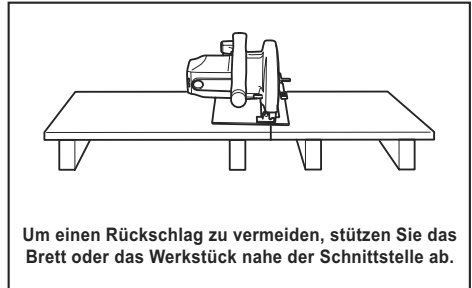

000154



000156

13. **Verwenden Sie keine stumpfen oder beschädigten Sägeblätter.** Stumpfe oder falsch eingesetzte Sägeblätter führen zu einem sehr engen Schlitz, der eine hohe Reibung, ein Verkanten des Sägeblatts und einen Rückschlag zur Folge hat.
14. **Stellen Sie vor Arbeitsbeginn sicher, dass der Hebel der Tiefeneinstellung und die Knebelmuttern fest angezogen sind.** Wenn sich während des Sägens das Sägeblatt verschiebt, kann dies zum Verkanten oder einem Rückschlag des Sägeblatts führen.
15. **Gehen Sie bei Schnitten in Wände oder andere nicht einsehbare Bereiche besonders vorsichtig vor.** Das vorrückende Sägeblatt kann möglicherweise in Objekte sägen, wodurch ein Rückschlag verursacht werden kann.
16. **Halten Sie das Werkzeug STETS mit beiden Händen gut fest. Halten Sie NIEMALS Ihre Hand, Bein oder andere Körperteile unter die Werkzeugbasis oder hinter die Säge, vor allem**

nicht, wenn Sie Trennschnitte vornehmen. Im Fall eines Rückschlags kann unter Umständen die Säge über Ihre Hand zurückspringen, was schwere Personenschäden verursachen kann.

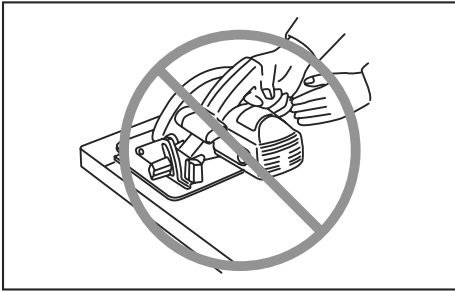

000194

17. **Verwenden Sie die Säge niemals mit Gewalt. Schieben Sie die Säge mit einer Geschwindigkeit vor, die es ermöglicht, dass das Sägeblatt mit konstanter Geschwindigkeit sägt.** Ein zu starkes Drücken der Säge kann zu unebenen Schnitten, zu Ungenauigkeiten und möglicherweise zu Rückschlägen führen.

Funktion der Schutzhaube

18. **Prüfen Sie vor jeder Inbetriebnahme, ob die bewegliche Schutzhaube korrekt schließt. Verwenden Sie die Säge niemals, wenn die Schutzhaube sich nicht ungehindert bewegen lässt und das Blatt nicht unverzüglich umschließt. Die bewegliche Schutzhaube darf niemals so festgeklemmt oder festgebunden werden, dass das Blatt freiliegt.** Wenn Sie die Säge versehentlich fallen lassen, kann sich die bewegliche Schutzhaube verbiegen. Stellen Sie sicher, dass die Schutzhaube frei beweglich ist und das Sägeblatt oder andere Teile in keinem Schnittwinkel und keiner Schnitttiefe berührt.

19. **Überprüfen Sie die Funktion und den Zustand der Feder für die bewegliche Schutzhaube. Wenn Schutzhaube und Feder nicht ordnungsgemäß funktionieren, müssen sie vor der Inbetriebnahme gewartet werden.** Die bewegliche Schutzhaube kann aufgrund von beschädigten Teilen, Gummirückständen oder Ablagerungen unter Umständen in ihrer Funktionsweise beeinträchtigt sein.

20. **Stellen Sie sicher, dass die Grundplatte der Säge während des Tauchschnitts nicht verrutscht, wenn die Gehrungseinstellung des Blattes nicht 90 ° beträgt.** Ein seitliches Verrutschen des Blattes führt zu einem Verkanten und wahrscheinlich zu einem Rückschlag.

21. **Achten Sie stets darauf, dass die bewegliche Schutzhaube das Sägeblatt abdeckt, bevor Sie die Säge auf die Werkbank oder den Boden legen.** Ein ungeschütztes, noch nachlaufendes

Sägeblatt führt dazu, dass die Säge nach hinten läuft und dabei alles zersägt, was ihr im Weg steht. Beachten Sie, dass das Sägeblatt nach dem Auslösen des Schalters einige Zeit bis zum Stillstand benötigt.

Zusätzliche Sicherheitshinweise

22. **Seien Sie beim Sägen von feuchtem Holz, Spanplatten oder Holz, das Astlöcher enthält, besonders vorsichtig.** Stellen Sie die Schnittgeschwindigkeit so ein, dass ein gleichbleibender Vorschub des Werkzeugs ohne eine Verringerung der Geschwindigkeit möglich ist.
23. **Versuchen Sie niemals, abgesägtes Material zu entfernen, während sich das Sägeblatt dreht. Warten Sie bis zum Stillstand des Sägeblatts, bevor Sie abgesägtes Material entfernen.** Sägeblätter laufen nach dem Ausschalten nach.
24. **Vermeiden Sie es, in Nägel zu schneiden. Untersuchen Sie das Werkstück auf Nägel und entfernen Sie diese ggf. vor Arbeitsbeginn.**
25. **Setzen Sie das Werkzeug mit der großen Auflagefläche des Gleitschuhs auf den Teil des Werkstücks, der fest abgestützt wird, und nicht auf das abzuschneidende Material. Als Beispiele zeigt Abb. 1 den RICHTIGEN und Abb. 2 den FALSCHEN Weg für das Absägen des Brettendes. Wenn das Werkstück zu kurz oder zu klein ist, spannen Sie es ein. **VERSUCHEN SIE NIEMALS, KURZE WERKSTÜCKE PER HAND ZU HALTEN!****

Fig. 1

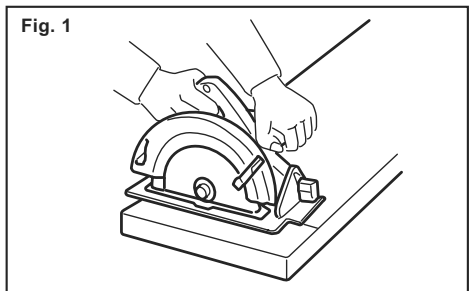

000147

Fig. 2

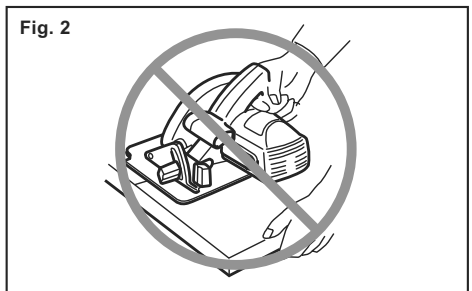

000150

26. Warten Sie nach dem Bearbeitungsvorgang auf den Stillstand des Sägeblatts, überprüfen Sie die Schutzhaube auf geschlossene Stellung und setzen Sie das Werkzeug erst danach ab.
27. Versuchen Sie niemals, die Kreissäge nach unten gerichtet in einen Schraubstock zu spannen. Dies ist äußerst gefährlich und kann zu schweren Unfällen führen.

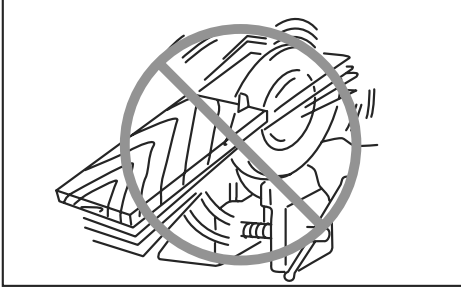

000029

28. Manche Materialien enthalten Chemikalien, die giftig sein können. Geben Sie Acht, dass Sie diese nicht einatmen oder berühren. Lesen Sie die Material-Sicherheitsblätter des Lieferers.
29. Bremsen Sie die Blätter nicht durch seitlichen Druck auf das Sägeblatt ab.
30. Verwenden Sie nur die in dieser Anleitung empfohlenen Sägeblätter. Verwenden Sie keine Schleifscheiben.
31. Halten Sie das Sägeblatt scharf und sauber. Getrocknete Harz- und Holzreste auf dem Sägeblatt vermindern die Drehzahl der Säge und erhöhen das Risiko eines Rückschlags. Halten Sie das Sägeblatt sauber, indem Sie es aus dem Werkzeug montieren und mit einem Harz- und Teerentferner, heißem Wasser oder Waschpetroleum reinigen. Verwenden Sie niemals Benzin.
32. Tragen Sie bei der Arbeit eine Staubmaske und Hörschutz.

BEWAHREN SIE DIESE ANWEISUNGEN AUF.

⚠️ WARNUNG:

Lassen Sie sich NIE durch Bequemlichkeit oder (aus fortwährendem Gebrauch gewonnener) Vertrautheit mit dem Werkzeug dazu verleiten, die Sicherheitsregeln für das Werkzeug zu missachten. Bei MISSBRÄUCLICHER Verwendung des Werkzeugs oder Missachtung der in diesem Handbuch enthaltenen Sicherheitshinweise kann es zu schweren Verletzungen kommen.

FUNKTIONSBESCHREIBUNG

⚠️ ACHTUNG:

- Überzeugen Sie sich immer vor dem Einstellen des Werkzeugs oder der Kontrolle seiner Funktion, dass es abgeschaltet und der Stecker aus der Dose gezogen ist.

Einstellen der Schnitttiefe

Abb.1

⚠️ ACHTUNG:

- Ziehen Sie die Klemmschraube nach dem Einstellen der Schnitttiefe stets fest an.

Lösen Sie die Klemmschraube an der Tiefenführung und verschieben Sie den unteren Grenzstopper für das Blatt auf die gewünschte Tiefe an der Maßstabsplatte. Ziehen Sie die Klemmschraube an der gewünschten Tiefe fest an.

Für einen sauberen, sicheren Schnitt stellen Sie die Schnitttiefe so ein, dass nur maximal ein Sägeblattzahn unter dem Werkstück herausragt. Die Verwendung der richtigen Schnitttiefe minimiert die Gefahr von RÜCKSCHLÄGEN, die zu Personenschäden führen können.

ANMERKUNG:

- Das Einstellen des unteren Grenzstopper für das Blatt auf die gewünschte Tiefe an der Maßstabsplatte erlaubt eine grobe Schnitttiefe. Für eine exakte Schnitttiefe messen Sie den tatsächlich vorstehenden Teil des Sägeblattes unter dem Gleitschuh des Werkzeugs.

Schnellstopptaste für 2 bis 3 mm Schnitttiefe bei Verwendung der Führungsschiene (Zubehör)

Abb.2

Wenn eine Führungsschiene verwendet wird, verfügt dieses Werkzeug am Getriebegehäuse neben dem hinteren Griff über eine Schnellstopptaste für 2 bis 3 mm Schnitttiefe. Diese wird verwendet, um ein Beschädigen des Werkstückes beim Schneiden zu vermeiden. Machen Sie einen Durchgang des ersten Schnitts von 2 bis 3 mm und anschließend einen weiteren Durchgang des normalen Schnitts.

Um die 2 bis 3 mm Schnitttiefe zu erzielen, drücken Sie die Stopptaste in Richtung des Sägeblattes hinein. Dies ist sehr praktisch, um ein Zerkratzen des Werkstücks zu vermeiden.

Zum Lösen der Schnitttiefe aus dieser Position für eine freie Schnitttiefe, ziehen Sie die Taste einfach heraus.

Abb.3

Gehrungsschnitt

Abb.4

Neigen nach rechts

Abb.5

Drehen Sie den Feststopper so, dass der Pfeil darauf auf eine der zwei Positionen zeigt (vertikal für 22,5° und horizontal für 45°). Lösen Sie die Klemmschrauben vorn und hinten. Neigen Sie anschließend den Gleitschuh des Werkzeugs bis zum Anschlag, und sichern Sie ihn mit den Klemmschrauben.

Für einen Gehrungswinkel von 48° verschieben Sie den Hebel auf die 48°-Markierung soweit dies möglich ist. Drehen Sie den Feststopper so, dass der Pfeil darauf auf die horizontale Position zeigt. Neigen Sie anschließend die den Gleitschuh des Werkzeugs bis zum Anschlag, und sichern Sie ihn mit den Klemmschrauben.

Abb.6

Neigen nach links

Abb.7

Das Werkzeug kann um 1° Gehrungswinkel nach links geneigt werden. Zum Einstellen des Gehrungswinkels von 1° lösen Sie die Klemmschrauben vorn und hinten, neigen Sie den Werkzeuggriff leicht nach rechts und drücken Sie die beiden Umschalthebel für den Gehrungswinkel in Pfeilrichtung mit der Markierung -1. Neigen Sie dann den Werkzeuggriff nach links, während Sie diese beiden Hebel gleichzeitig drücken. Sichern Sie den Gleitschuh mit den Klemmschrauben.

ANMERKUNG:

- Durch das Zurückfahren des Blattes zum rechten Winkel kehrt der Umschalthebel selbst auf 0° zurück.

Schnittlinie

Abb.8

Bei Verwendung des Werkzeugs ohne Führungsschiene (Zubehör)

Für Geradschnitte richten Sie die Position A an der Vorderseite des Gleitschuhs auf Ihre Schnittlinie aus. Für 45°-Gehrungsschnitte richten Sie die Position B an der Vorderseite des Gleitschuhs auf Ihre Schnittlinie aus.

Bei Verwendung des Werkzeugs mit Führungsschiene (Zubehör)

Für Geradschnitte und 45°-Gehrungsschnitte richten Sie immer die Position A an der Vorderseite des Gleitschuhs auf Ihre Schnittlinie aus.

Einschalten

Abb.9

⚠ACHTUNG:

- Kontrollieren Sie immer vor dem Anschluss des Werkzeugs in die Steckdose, ob der Schalter richtig funktioniert und nach dem Loslassen in die ausgeschaltete Position zurückkehrt.

Damit der Auslöseschalter nicht versehentlich gezogen wird, befindet sich am Werkzeug eine Entsperrungstaste. Zum Start des Werkzeugs müssen die Entsperrungstaste gedrückt und der Auslöseschalter gezogen werden. Lassen Sie zum Ausschalten des Werkzeugs den Auslöseschalter los.

Geschwindigkeitstellrad

Abb.10

Die Drehzahl des Werkzeugs kann durch Drehen des Drehzahl-Stellrads stufenlos zwischen 2.000 und 5.200 Umdrehungen pro Sekunde eingestellt werden. Sie erreichen eine höhere Geschwindigkeit, wenn das Rad in Richtung der Zahl 6 gedreht wird; wird es in Richtung der Zahl 1 gedreht, verringert sich die Geschwindigkeit.

Wählen Sie anhand der Tabelle die geeignete Geschwindigkeit für das zu schneidende Werkstück. Die entsprechende Geschwindigkeit kann von der Art und der Dicke des Werkstücks abhängen. Allgemein gilt, dass Sie bei höheren Geschwindigkeiten die Werkstücke schneller schneiden können, allerdings bei geringerer Lebenszeit des Sägeblattes.

Nummer	min ⁻¹
1	2.000
2	2.200
3	3.100
4	4.000
5	4.900
6	5.200

007677

⚠ACHTUNG:

- Das Geschwindigkeitsstellrad lässt sich nur bis 6 und zurück auf 1 drehen. Wird es gewaltsam über 6 oder 1 hinaus gedreht, lässt sich die Geschwindigkeit möglicherweise nicht mehr einstellen.
- Das Drehzahl-Stellrad dient nicht der Verwendung von Sägeblättern mit niedriger Nenndrehzahl, sondern um eine Drehzahl zu erreichen, die für das Material des Werkstücks geeignet ist. Verwenden Sie ausschließlich Sägeblätter mit einer Mindestdrehzahl von 5.200 min⁻¹.

Die Werkzeuge verfügen über elektronische Funktionen und sind auf Grund der folgenden Merkmale einfach zu bedienen.

Überlastungsschutz

Wird das Werkzeug überlastet und der Strom übersteigt ein bestimmtes Niveau, stoppt das Werkzeug automatisch, um den Motor zu schützen.

Regelung einer konstanten Geschwindigkeit

Die elektronische Geschwindigkeitsregelung erreicht eine konstante Geschwindigkeit. Dadurch wird auch bei Belastung eine saubere Schnittfläche erreicht.

Soft-Start-Funktion

Weiches Anlaufen auf Grund eines unterdrückten Anlaufdruckens.

MONTAGE

⚠️ACHTUNG:

- Ehe Sie am Werkzeug irgendwelche Arbeiten beginnen, überzeugen Sie sich immer vorher, dass es abgeschaltet und der Stecker aus der Dose gezogen ist.

Aufbewahrung des Sechskantschlüssels

Abb.11

Der Sechskantschlüssel wird am Werkzeug aufbewahrt. Ziehen Sie den Sechskantschlüssel einfach heraus. Zum Befestigen des Sechskantschlüssels schieben Sie diesen so weit wie möglich in den Griff.

Montage und Demontage des Sägeblatts

⚠️ACHTUNG:

- Verwenden Sie niemals Sägeblätter, die den in diesen Anleitungen angegebenen Kenngrößen nicht entsprechen.
- Verwenden Sie ausschließlich Sägeblätter mit einer Mindestdrehzahl von 5.200 min⁻¹.
- Montieren Sie das Sägeblatt so, dass seine Zähne an der Vorderseite der Maschine nach oben zeigen.
- Verwenden Sie nur den mitgelieferten Makita-Schlüssel zum Demontieren oder Montieren des Sägeblatts.

Zum Ausbauen des Sägeblatts drücken Sie die Entsperrungstaste hinein, um den oberen Grenzstopper zu lösen.

Abb.12

Drehen Sie den Sperrhebel, um den Sägekopf für den Austausch eines Sägeblattes zu verriegeln.

Abb.13

Senken Sie bei gedrückter Entriegelungstaste und gedrehtem Sperrhebel den Griff, sodass der Sperrstift in die Kerbe passt, die sich zwischen Sperrhebel und der Tiefenführung mit der Skalenplatte bildet. Prüfen Sie, dass der Sperrstift in die Kerbe passt.

Drücken Sie die Spindelarreterierung, um ein Drehen des Sägeblatts zu verhindern, und lösen Sie die Sechskantschraube durch Linksdrehung des Schraubenschlüssels. Nehmen Sie dann Sechskantschraube, Außenflansch und Sägeblatt ab.

Abb.14

Zum Montieren des Sägeblatts befolgen Sie die Entnahmeprozedur rückwärts. ZIEHEN SIE DIE SCHRAUBE IM UHRZEIGERSINN FEST AN.

Abb.15

Anschließen eines Staubsaugers

Abb.16

Um größere Sauberkeit bei der Arbeit zu erzielen, schließen Sie einen Makita-Staubsauger an Ihr Werkzeug an. Schließen Sie den Schlauch eines

Staubsaugers an den Staubschutzanschluss wie in der Abbildung dargestellt an.

ARBEIT

Abschnitte sägen (gewöhnliches Sägen)

⚠️ACHTUNG:

- Schieben Sie das Werkzeug beim Schneiden stets sachte vor. Übermäßige Druckausübung oder Verdrehen des Werkzeugs bewirken eine Überhitzung des Motors und gefährliche Rückschläge, die möglicherweise zu schweren Verletzungen führen können.
- Halten Sie niemals ein Körperteil unter den Gleitschuh des Werkzeugs, wenn Sie Abschnitte sägen, vor allem nicht beim Anlaufen. Zuwiderhandlungen können zu schweren Personenschäden führen. Das Sägeblatt tritt unter dem Gleitschuh des Werkzeugs hervor.

Halten Sie das Werkzeug mit festem Griff. Das Werkzeug verfügt sowohl über einen vorderen als auch einen hinteren Griff. Verwenden Sie beide Griffe, um so bestmöglich das Werkzeug zu umfassen. Wenn Sie die Säge mit beiden Händen festhalten, vermeiden Sie Verletzungen durch das Sägeblatt. Setzen Sie das Vorderteil des Gleitschuhs auf das zu schneidende Werkstück auf, ohne dass das Sägeblatt mit ihm in Berührung kommt. Drücken Sie anschließend die Entriegelungstaste, schalten Sie das Werkzeug ein und warten Sie, bis das Sägeblatt die volle Drehzahl erreicht hat. Drücken Sie nun den Sägekopf langsam bis zur voreingestellten Schnitttiefe nach unten, und schieben Sie das Werkzeug flach und gleichmäßig über die Oberfläche des Werkstücks vor, bis der Schnitt vollendet ist.

Für saubere Schnitte halten Sie Ihre Schnittlinie gerade und die Geschwindigkeit gleichmäßig. Wenn der Schnitt nicht genau Ihrer beabsichtigten Schnittlinie folgt, versuchen Sie nicht, das Werkzeug zurück zur Schnittlinie zu drehen oder mit Gewalt zu schieben. Dies kann zum Einklemmen des Sägeblatts führen und somit zu einem gefährlichen Rückschlag und möglicherweise zu schweren Verletzungen. Betätigen Sie den Schalter, warten Sie auf den Stillstand des Sägeblatts und ziehen Sie dann das Werkzeug zurück. Setzen Sie das Werkzeug an der neuen Schnittlinie an und starten Sie den Sägevorgang erneut. Vermeiden Sie Positionen, die den Bediener gefährden

Abb.17

Bei Verwendung mit Führungsschiene (Zubehör)

Abb.18

Platzieren Sie das Werkzeug am hinteren Ende der Führungsschiene. Drehen Sie die Einstellschrauben auf dem Gleitschuh des Werkzeugs so, dass sich das Werkzeug weich ohne Klappern verschieben lässt.

Halten Sie das Werkzeug mit festem Griff. Das Werkzeug verfügt sowohl über einen vorderen als auch einen hinteren Griff. Verwenden Sie beide Griffe, um so bestmöglich das Werkzeug zu umfassen. Schalten Sie das Werkzeug ein, drücken Sie das Werkzeug bis zur voreingestellten Schnitttiefe und schneiden Sie den Splitterschutz entlang der vollen Länge mit einem Schub. Die Kante des Splitterschutzes entspricht der Schnittkante.

Bei einem Gehrungsschnitt mit der Führungsschiene schieben Sie den Schiebehebel am Gleitschuh des Werkzeugs so, dass das Werkzeug nicht auf die Seite fallen kann.

Abb.19

Schieben Sie den Schiebehebel am Gleitschuh des Werkzeugs in die Pfeilrichtung, sodass er in die Hinterschnittkerbe in der Führungsschiene eingreift.

Parallelanschlag (Führungsschiene) (Zubehör)

Abb.20

Der praktische Parallelanschlag ermöglicht die Ausführung besonders genauer Geradschnitte. Schieben Sie den Parallelanschlag einfach fest anliegend gegen die Werkstückkante, und sichern Sie ihn mit der Feststellschraube an der Vorder- und Rückseite des Gleitschuhs. Wiederholte Schnitte auf gleiche Breite sind ebenfalls möglich.

Durch Umkippen des Parallelanschlags (Führungsschiene) kann dieser auch als Hilfgleitschuh für das Werkzeug dienen.

Tauchsägen (Ausschneiden)

Abb.21

⚠️ WARNUNG:

- Achten Sie auf die Einhaltung der folgenden Anweisungen, um einen Rückschlag zu vermeiden.

Bei Verwendung des Werkzeugs ohne Führungsschiene

Platzieren Sie das Werkzeug auf dem Werkstück mit der hinteren Kante des Werkzeugs gegen einen festen Stopp oder ähnliches, der vom Bediener eingerichtet wird.

Bei Verwendung des Werkzeugs mit Führungsschiene

Platzieren Sie das Werkzeug auf der Führungsschiene mit der hinteren Kante des Werkzeugs gegen einen festen Stopp oder ähnliches, der auf die Führungsschiene geklemmt wird.

Halten Sie das Werkzeug mit einer Hand am Vordergriff und mit der anderen am Werkzeuggriff fest. Drücken Sie anschließend die Entriegelungstaste, schalten Sie das Werkzeug ein und warten Sie, bis das Sägeblatt die volle Drehzahl erreicht hat. Drücken Sie nun den Sägekopf langsam bis zur voreingestellten Tiefe, und schieben Sie das Werkzeug einfach in Richtung der

gewünschten Tauchposition.

ANMERKUNG:

- Die Markierungen an der Seite der Blattführung zeigt die absoluten vorderen und absoluten hinteren Schnittpunkte des Sägeblatts (A für Durchmesser 160 mm und B für Durchmesser 165 mm) bei maximaler Schnitttiefe und unter Verwendung der Führungsschiene.

Abb.22

Führungsgesetz (Zubehör)

Die Verwendung der Gehrungsfugenlehre (Zubehör) ermöglicht exakte Gehrungsschnitte mit Winkeln und Passarbeiten.

Die Verwendung der Klemme (Zubehör) gewährleistet einen sicheren Halt des Werkstücks auf dem Werkstück.

WARTUNG

⚠️ ACHTUNG:

- Bevor Sie mit der Kontrolle oder Wartung des Werkzeugs beginnen, überzeugen Sie sich immer, dass es ausgeschaltet und der Stecker aus der Steckdose herausgezogen ist.
- Verwenden Sie zum Reinigen niemals Kraftstoffe, Benzin, Verdünnern, Alkohol oder ähnliches. Dies kann zu Verfärbungen, Verformungen oder Rissen führen.

Einstellen der 90°- und 45°-Schnittgenauigkeit (Vertikal- und 45°-Schnitt)

Diese Einstellung wurde werkseitig vorgenommen. Sollte sie verstellt sein, müssen die Einstellschrauben mit einem Sechskantschlüssel nachjustiert werden, während das Sägeblatt mithilfe eines Einstelldreiecks, Anschlagwinkels, etc. in den Winkel von 90° oder 45° gebracht wird.

Abb.23

Abb.24

ANMERKUNG:

- Eine Anpassung auf genau 22,5°, 48° und -1° kann nicht durchgeführt werden.

Kohlenwechsel

Abb.25

Nehmen Sie die Kohlen regelmäßig heraus und wechseln Sie sie. Wenn sie bis zur Grenzmarke verbraucht sind, müssen sie ausgewechselt werden. Die Kohlen müssen sauber sein und locker in ihre Halter hineinfallen. Die beiden Kohlen müssen gleichzeitig ausgewechselt werden. Verwenden Sie ausschließlich gleiche Kohlen.

Abb.26

Schrauben Sie mit einem Schraubenzieher den Kohlenhalterdeckel ab. Wechseln Sie die verschlissenen Kohlen, legen Sie neue ein und

schrauben Sie den Deckel wieder auf.

Zur Aufrechterhaltung der SICHERHEIT und ZUVERLÄSSIGKEIT des Produkts müssen die Reparaturen und alle Wartungen und Einstellungen von den autorisierten Servicestellen der Firma Makita und unter Verwendung der Ersatzteile von Makita durchgeführt werden.

SONDERZUBEHÖR

ACHTUNG:

- Für Ihr Werkzeug Makita, das in dieser Anleitung beschrieben ist, empfehlen wir folgende Zubehörteile und Aufsätze zu verwenden. Bei der Verwendung anderer Zubehörteile oder Aufsätze kann die Verletzungsgefahr für Personen drohen. Die Zubehörteile und Aufsätze dürfen nur für ihre festgelegten Zwecke verwendet werden.

Wenn Sie nähere Informationen bezüglich dieses Zubehörs benötigen, wenden Sie sich bitte an Ihre örtliche Servicestelle der Firma Makita.

- Sägeblätter
- Führungsschiene
- Parallelanschlag (Führungsschiene)
- Gehrungsfugenlehre
- Klemme
- Sechskantschlüssel
- Blattsatz für Führungsschiene
- Gummiblattsatz für Führungsschiene
- Positionsbblattsatz für Führungsschiene

ANMERKUNG:

- Einige der in der Liste aufgeführten Elemente sind dem Werkzeugpaket als Standardzubehör beigelegt. Diese können in den einzelnen Ländern voneinander abweichen.

MAGYAR (Eredeti útmutató)

Az általános nézet magyarázata

1-1. Szorítócsavar	9-2. Kapcsoló kioldógomb	16-2. Porcsatlakozó
1-2. Fűrészlap alsó ütközője	10-1. Sebességszabályozó tárcsa	18-1. Beállítócsavarok
2-1. Gyors ütközőgomb	11-1. Imbuszkulcs	19-1. Csúszókar
3-1. Gyors ütközőgomb	12-1. Kireteszelőgomb	20-1. Párhuzamvezető (vezetővonalzó)
4-1. Szorítócsavarok	12-2. Reteszelőkar	21-1. Talplemez hátulsó széle
4-2. Szerszám talplemeze	13-1. Reteszelőkar	21-2. Rögzített ütköző
5-1. Ütköző	14-1. Imbuszkulcs	23-1. Beállítócsavar 90°-hoz
6-1. Kar	14-2. Tengelyretesz	24-1. Beállítócsavar 45°-hoz
7-1. Ferdevágási szöget változtató szabályozókar	15-1. Hatlapfejű csavar	25-1. Határjelzés
8-1. Alaplemez	15-2. Külső illesztőperem	26-1. Csavarhúzó
8-2. Vágóvonal	15-3. Fűrészlap	26-2. Kefetartó sapka
9-1. Kireteszelőgomb	15-4. Belső illesztőperem	
	16-1. Porszívó	

RÉSZLETES LEÍRÁS

Modell		SP6000
Fűrészlap átmérője		165 mm
Max. vágási mélység	90°-nál	56 mm
	45°-nál	40 mm
	48°-nál	38 mm
Üresjáratú sebesség (min ⁻¹)		2000 - 5800
Teljes hossz		341 mm
Tiszta tömeg		4,4 kg
Biztonsági osztály		II/II

- Folyamatos kutató- és fejlesztőprogramunk eredményeként az itt felsorolt tulajdonságok figyelmeztetés nélkül megváltozhatnak.
- A tulajdonságok országról országra különbözhetnek.
- Súly, az EPTA 01/2003 eljárás szerint

ENE067-1

Rendeltetésszerű használat

A szerszám leszűrővágások végzésére használható. Emellett hosszirányú és keresztirányú, ferde egyenes- és gérvágások végzésére is használható faanyagokban, ha közben szorosan érintkezik a munkadarabbal.

Ha a szerszám fel van szerelve alumíniumhoz való speciális fűrészlappal, akkor a szerszám alumínium vágására is használható.

ENF002-2

Tápfeszültség

A szerszámot kizárólag olyan egyfázisú, váltóáramú hálózatra szabad kötni, amelynek feszültsége megegyezik az adattábláján szereplő feszültséggel. A szerszám kettős szigetelésű, ezért földelővezeték nélküli aljzatról is működtethető.

ENG905-1

Zaj

A tipikus A-súlyozású zajszint, a EN60745szerint meghatározva:

angnyomásszint (L_{pA}) : 91: dB(A)
Hangteljesítményszint (L_{WA}) : 102 dB(A)
Bizonytalanság (K) : 3 dB(A)

Visseljen fülvédőt.

ENG900-1

Vibráció

A vibráció teljes értéke (háromtengelyű vektorösszeg) EN60745 szerint meghatározva:

Működési mód: favágás

Vibrációkibocsátás ($a_{h,W}$): 2,5 m/s² vagy kevesebb
Bizonytalanság (K): 1,5 m/s²

Működési mód: fém vágása

Rezgéskibocsátás ($a_{h,M}$): 2,5 m/s² vagy kevesebb
Bizonytalanság (K): 1,5 m/s²

ENG901-1

- A rezgéskibocsátás értéke a szabványos vizsgálati eljárásnak megfelelően lett mérve, és segítségével az elektromos kéziszerszámok összehasonlíthatók egymással.
- A rezgéskibocsátás értékének segítségével előzetesen megbecsülhető a rezgésnek való kitettség mértéke.

FIGYELMEZTETÉS:

- A szerszám rezgéskibocsátása egy adott alkalmazásnál eltérhet a megadott értéktől a

használat módjától függően.

- Határozza meg a kezelő védelmét szolgáló munkavédelmi lépéseket, melyek az adott munkafeltételek melletti vibrációs hatás becsült mértékén alapulnak (figyelembe véve a munkaciklus elemeit, mint például a gép leállításának és üresjáratának mennyiségét az elindítások száma mellett).

ENH101-15

Csak európai országokra vonatkozóan

EK Megfelelőségi nyilatkozat

Mi, a Makita Corporation, mint a termék felelős gyártója kijelentjük, hogy a következő Makita gép(ek):

Gép megnevezése:

Leszúró körfűrész

Típus sz./ Típus: SP6000

sorozatgyártásban készül és

Megfelel a következő Európai direktíváknak:

2006/42/EC

És gyártása a következő szabványoknak valamint szabványosított dokumentumoknak megfelelően történik:

EN60745

A műszaki dokumentáció Európában a következő hivatalos képviselőknél található:

Makita International Europe Ltd.

Michigan Drive, Tongwell,

Milton Keynes, Bucks MK15 8JD, Anglia

30.1.2009



Tomoyasu Kato

Igazgató

Makita Corporation

3-11-8, Sumiyoshi-cho,

Anjo, Aichi, 446-8502, JAPÁN

000230

GEA010-1

A szerszámgepekre vonatkozó általános biztonsági figyelmeztetések

⚠ FIGYELEM Olvassa el az összes biztonsági figyelmeztetést és utasítást. Ha nem tartja be a figyelmeztetéseket és utasításokat, akkor áramütést, tüzet és/vagy súlyos sérülést okozhat.

Őrizzen meg minden figyelmeztetést és utasítást a későbbi tájékozódás érdekében.

A KÖRFŰRÉSZRE VONATKOZÓ BIZTONSÁGI FIGYELMEZTETÉSEK

Vágási eljárások

1. **⚠ VESZÉLY:** Kezét tartsa távol a fűrészlaptól és a vágás helyétől. Másik kezét tartsa a segédmarkolaton vagy a motorházon. Ha két kézzel tartja a fűrész, akkor a fűrészlap nem vághatja el a kezét.
2. **Ne nyúljon a munkadarab alá.** A védőlemez nem tudja megvédeni Önt a fűrészlaptól a munkadarab alatt.
3. **Állítsa a vágási mélységet a munkadarab vastagságával megegyező értékre.** A munkadarab alatt a fűrészlapból egy teljes fognál kevesebbnek kel kilátszania.
4. **Soha ne fogja a kezében a vágni kívánt munkadarabot, sem pedig a lábaira fektetve. Rögzítse a munkadarabot egy szilárd padozaton.** Nagyon fontos a munkadarab megfelelő alátámasztása a testének sérülését, a fűrészlap meghajlását vagy az uralom elvesztését elkerülni.

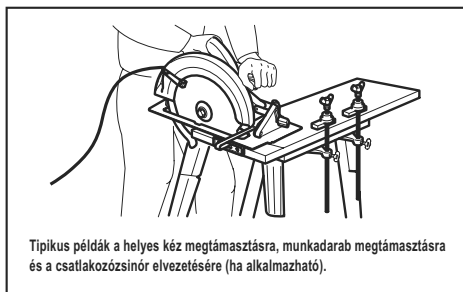

000157

5. **Tartsa az elektromos szerszámot a szigetelt markolási felületeinél fogva, amikor olyan műveletet végez, amelyben fennáll a veszélye, hogy a vágószerszám rejtett vezetékekbe vagy a saját vezetékébe ütközhet.** „Élő” vezetékekkel való érintkezéskor az elektromos szerszám fém alkatrészei is áram alá kerülnek, és megrázhathják a kezelőt.
6. **Párhuzamos vágáskor mindig használja a párhuzamvezetőt vagy egy egyenes szélvezetőt.** Ez javítja a vágás pontosságát, és csökkenti a fűrészlap meghajlásának esélyét.
7. **Mindig csak a megfelelő méretű és alakú (gyémánt vagy kerek) tengelyfurattal rendelkező fűrészlapokat használja.** Azok a fűrészlapok, amelyek nem illeszkednek a rögzítő alkatrészekhez, excentrikusan forognak forogni, ami irányíthatatlansághoz vezet.

8. **Soha ne használjon sérült vagy nem megfelelő fűrészlap alátéteket vagy fejescsavarokat.** A fűrészlap alátétek és a fejescsavarok speciálisan ehhez a szerszámhoz lettek tervezve, az optimális teljesítmény és a biztonságos működés biztosítása érdekében.

A visszarúgás okai és az ezzel kapcsolatos figyelmeztetések

- a visszarúgás a szerszám hirtelen reakciója a beszorult, elhajlott vagy rosszul álló fűrészlap esetén, amely az irányíthatatlan szerszám felemelkedését és kilökődését okozza a munkadarabról a kezelő irányába;
- amikor a fűrészlap beszorul vagy elhajlik az összezáródó fűrészjáratban, a fűrészlap megáll és a motor reakciója a gépet gyorsan a kezelő irányába lendíti;
- ha a fűrészlap megcsavarodik vagy nem áll megfelelően a vágatban, a fűrészlap fogai és hátsó széle belevájjja magát a munkadarab felső felületébe, miáltal a fűrészlap kiugrik a fűrészjáratból és a kezelő felé lendül.

A visszarúgás a szerszám helytelen használatának és/vagy a hibás megmunkálási eljárásnak az eredménye és az alább leírt óvintézkedések betartásával elkerülhető.

9. **Fogja stabilan a szerszámot mindkét kezével és irányítsa úgy a karjait, hogy ellen tudjon állni a visszarúgáskor fellépő erőknél. Igazítsa a testét a fűrészlap mindkét oldalára de ne egy vonalba a fűrészlappal.** A visszarúgás a szerszám visszaugrását okozhatja, de a visszarúgáskor fellépő erőket a kezelő leküzdheti, ha a megfelelő óvintézkedéseket betartja.
10. **Amikor a fűrészlap meghajlott, vagy valamiért meg kell szakítania a vágási műveletet, engedje fel a kioldót és tartsa mozdulatlanul a fűrészlapot az anyagban amíg teljesen meg nem áll. Soha ne próbálja eltávolítani a fűrészlapot a munkadarabból vagy visszahúzni a fűrészlapot a fűrészlap mozgásában van, mert visszarúgás léphet fel.** Figyelje és korrigálja műveletekkel próbálja megelőzni a fűrészlap meghajlását.
11. **Amikor újra bekapcsolja a fűrészlapot a munkadarabban, állítsa középre a fűrészlapot a fűrészjáratban és győződjön meg róla, hogy a fűrészfogak nem kapaszkodnak az anyagba.** Ha fűrészlap meghajlik, az kijöhet vagy visszarúghat a munkadarabból a szerszám újraindításakor.
12. **A nagyméretű falapokat támassza alá a fűrészlap beszorulását és a visszarúgást elkerülendő.** A nagyméretű falapok meghajolhatnak saját súlyuk alatt. Támasztékot a falap mindkét oldalára kell tenni, a vágóvonal közelében és a lap szélétől nem messze.

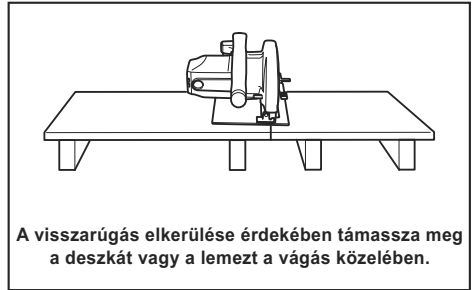

000154



000156

13. **Ne használjon tompa vagy sérült fűrészlapokat.** A nem elég éles vagy rosszul beállított fűrészlapok keskeny fűrészjáratot eredményeznek, amely túlzott súrlódáshoz, a fűrészlap meghajlásához és visszarúgáshoz vezet.
14. **A fűrészlap mélységének és a ferdevágás szögének beállítására szolgáló reteszelőkarokat meg kell húzni és rögzíteni kell a vágás megkezdése előtt.** Ha a fűrészlap beállítása elmozdul a vágás alatt, akkor a fűrészlap meghajolhat, ami visszarúgást eredményez.
15. **Különösen figyeljen oda, amikor falak vagy más nem beláthatatlan területek vágására használja az eszközt.** A kiemelkedő fűrészlap olyan tárgyakba vághat bele, amelyek visszarúgást okozhatnak.
16. **MINDIG tartsa szilárdan a szerszámot mindkét kezével. SOHA ne nyújtsa a kezét, lábát, vagy bármilyen más testrészét a szerszám alaplemeze alá vagy a fűrész mögé, különösen ha harántvágást végez.** Ha visszarúgás történik, a fűrész könnyen visszaugorhat a kezein át, komoly sérüléseket okozva.

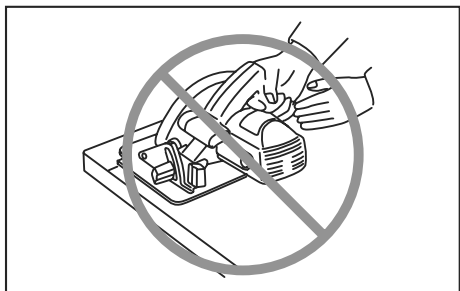

000194

17. **Soha ne erőltesse a fűrészsz. Olyan sebességgel tolja előre a fűrészsz, hogy a fűrészlap lassulás nélkül vágjon.** A fűrész erőltetése egyenetlen vágásokat, a pontosság csökkenését és esetleg visszarúgásokat okozhat.

Fűrészlapvédő funkció

18. **Minden használat ellenőrizze, hogy a fűrészlapvédő megfelelően zár.** Ne működtesse a fűrészsz, ha a fűrészlapvédő nem mozog akadálymentesen, és nem zárja a fűrészlapot azonnal. **Soha ne rögzítse vagy kösse ki a fűrészlapvédőt nyitott állásban.** Ha a fűrész véletlenül leesik, akkor a védőlemez elhajolhat. Ellenőrizze, hogy a fűrészlapvédő szabadon mozog és nem ér a fűrészlaphoz vagy bármely más alkatrészhez, semmilyen vágási szögnél vagy vágási mélységnél.
19. **Ellenőrizze a fűrészlapvédő rugójának működését és állapotát.** Ha védő vagy a rugó nem működik megfelelően, azokat meg kell javítani a használat előtt. A fűrészlapvédő lassan mozoghat sérült alkatrészek, gyantalerakódások vagy hulladék felhalmozódása miatt.
20. **Biztosítsa, hogy a fűrész alapelemeze ne mozduljon el „leszúró vágás” végzésekor, amikor a ferdevágási szög nem 90 °-ra van állítva.** A fűrészlap oldalra mozdulása annak meghajlását okozza, és esetleg visszarúgást eredményezhet.
21. **Mindig nézze meg, hogy a fűrészlapvédő befedi a fűrészlapot, mielőtt leteszi a fűrészsz egy padra vagy a padlóra.** A védtelen, szabadon forgó fűrészlap miatt a szerszám elmozdulhat, átvágva az útjába kerülő tárgyakat. Ne feledje, hogy a fűrészlap megállásáig valamennyi idő eltelik a kapcsoló felengedése után.

További biztonsági figyelmeztetések

22. **Különösen figyeljen oda nedves fa, megfeszített fatörzs, vagy görcsös fa vágásakor.** Haladjon egyenesen előre a szerszámmal, a fűrészlap sebességének csökkenése nélkül, hogy elkerülje a fűrészlap fogainak felforrósodását.
23. **Ne próbálja meg eltávolítani a levágott anyagot, amikor a fűrészlap még mozog.**

Várjon, amíg a fűrészlap leáll, mielőtt megfogja a levágott anyagot. A fűrészlapok szabadon forognak a lekapcsolás után.

24. **Kerülje a szegek átvágását.** A vágás megkezdése előtt ellenőrizze a fatörzset, és húzza ki belőle az összes szeget.
25. **Tegye a fűrész alapelemének szélesebb részét a munkadarab azon részére, amely szilárdan meg van támasztva, ne arra, amelyik leesik a vágás végén.** Példaként az 1. ábra egy deszkavég levágásának HELYES módját mutatja, a 2. ábra pedig a HELYTELENT. Ha a munkadarab rövid vagy kicsi, le kell fogatni. **NE PRÓBÁLJA A RÖVID MUNKADARABOKAT KÉZBEN TARTANI!**

Fig. 1

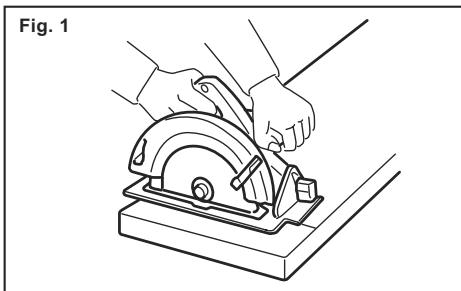

000147

Fig. 2

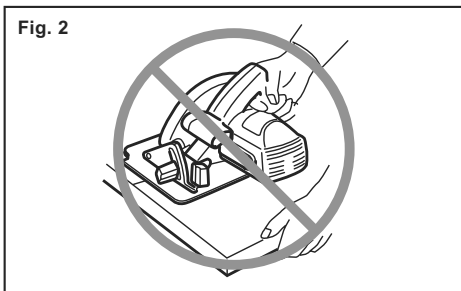

000150

26. **Mielőtt leteszi a szerszámot a vágás befejezése után, győződjön meg róla, hogy az alsó fűrészlapvédő bezáródott és a fűrészlap teljesen megállt.**
27. **Soha ne próbáljon a körfűrészszel úgy vágni, hogy azt felfordítva befogja egy satuba.** Ez különösen veszélyes és komoly sérülésekhez vezethet.

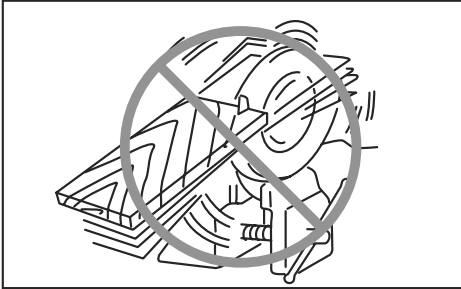

000029

28. **Némelyik anyag mérgező vegyületet tartalmazhat. Gondoskodjon a por belélegzése elleni és érintés elleni védelemről. Kövesse az anyag szállítójának biztonsági utasításait.**
29. **Ne állítsa meg a tárcsát úgy, hogy oldalirányú nyomást fejt ki a fűrészlapra.**
30. **Mindig csak az ebben a kézikönyvben leírt fűrészlapokat használja. Ne használjon köszörútárcsákat.**
31. **A fűrészlapokat tartsa élesen és tisztán. A fűrészlapokra keményedett kátrány és fagyanta lelassítja a fűrészelt és megnöveli a visszarúgás kockázatát. Tartsa tisztán a fűrészlapot úgy, hogy először leszereli azt a szerszámról, majd megtisztítja gyanta és kátrányeltávolítóval, forró vízzel vagy kerozinnal. Soha ne használjon benzint.**
32. **Viseljen pormaszkot és hallásvédőt a szerszám használatakor.**

ŐRIZZE MEG EZEKET AZ UTASÍTÁSOKAT.

⚠ FIGYELMEZTETÉS:

NE HAGYJA, hogy a kényelem vagy a termék (többszöri használatból adódó) mind alaposabb ismerete váltsa fel az adott termékre vonatkozó biztonsági előírások szigorú betartását. A HELYTELEN HASZNÁLAT és a használati útmutatóban szereplő biztonsági előírások megszegése súlyos személyi sérülésekhez vezethet.

MŰKÖDÉSI LEÍRÁS

⚠ VIGYÁZAT:

- Mindig bizonyosodjon meg a szerszám kikapcsolt és a hálózathoz nem csatlakoztatott állapotáról mielőtt ellenőrzi vagy beállítja azt.

A vágási mélység beállítása

Fig.1

⚠ VIGYÁZAT:

- A vágási mélység beállítása után mindig húzza meg a rögzítőcsavart.

Lazítsa meg a mélységvezetőn található rögzítőcsavart és mozgassa a fűrészlap alsó ütközőjét a kívánt mélységértékhez a mérőlemezen. A kívánt vágási mélység beállítása után húzza meg a rögzítőcsavart.

A tisztább és biztonságosabb vágás érdekében úgy állítsa be a vágási mélységet, hogy a fűrészlapnak legfeljebb egy foga nyúljon túl a munkadarabon. A megfelelően megválasztott vágási mélység elősegíti a veszélyes VISSZARÚGÁSOK veszélyének csökkentését, amelyek személyi sérüléseket okozhatnak.

MEGJEGYZÉS:

- A fűrészlap alsó ütközőjének beállítása a kívánt mélységre a mérőlemezen lehetővé teszi a vágási mélység durva megadását. A pontos vágási mélység meghatározásához mérje le a fűrészlap tényleges túlnyúlását a szerszám talplemeze alá.

Gyors ütközőgomb a 2 és 3 mm közötti mélységű vágásokhoz vezetősín használatakor (tartozék).

Fig.2

Ez a szerszám fel van szerelve egy gyors ütközőgombbal a 2 és 3 mm közötti mélységű vágásokhoz, a fogaskerékházon, a hátsó markolat mellett, vezetősín használatakor. Ez a munkadarab vágás közbeni felszakadásnak elkerülésére szolgál. Először végezze el a vágást 2 és 3 mm közötti mélységgel, majd a következő menetben végezze a szokásos vágást.

A 2 és 3 mm közötti mélységű vágás eléréséhez nyomja be az ütközőgombot a fűrészlap irányába. Ez alkalmas a munkadarab vágás közbeni felszakadásának megelőzésére.

A vágási mélység visszaállításához ebből az állásból a szabad mélységállításhoz csak vissza kell húzni a gombot.

Fig.3

Ferdevágás

Fig.4

Döntés jobbra

Fig.5

Fordítsa el az ütközőt úgy, hogy a rajta lévő nyíl a két pozíció egyikére mutasson (függőleges a 22,5°-hoz, vízszintes a 45°-hoz). Lazítsa meg a rögzítőcsavarokat elől és hátul. Ezt követően döntse meg a szerszám talplemezét ütközésig és rögzítse a talplemezt a rögzítőcsavarokkal.

48°-os ferdevágási szög beállításához mozgassa a szabályozókat a 48°-os jelzés felé amennyire csak lehetséges. Fordítsa el az ütközőt úgy, hogy a rajta lévő nyíl a vízszintes pozícióra mutasson. Ezt követően döntse meg a szerszám talplemezét ütközésig és rögzítse a talplemezt a rögzítőcsavarokkal.

Fig.6

Döntés balra

Fig.7

A szerszám balra 1°-os ferdevágási szögbe dönthető. Az 1°-os bal ferdevágási szög beállításához lazítsa meg a rögzítőcsavarokat elől és hátul, döntse kissé a szerszám markolatát jobbra és nyomja le a két ferdevágási szöget változtató szabályozókat egyidejűleg -1 jelzéssel ellátott nyíl irányába. Ezt követően döntse a szerszám markolatát balra a két szabályozókat lenyomva tartva. Rögzítse a talplemezt a rögzítőcsavarokkal.

MEGJEGYZÉS:

- A fűrészlap visszaállításával derékszögbe a változtató szabályozókat magától visszaáll a 0°-os állásba.

Vezetés

Fig.8

Ha a szerszámot vezetősín (tartozék) nélkül használja

Egyenes vágásokhoz igazítsa a talplemez elején található A pozíciót a vágásvonalra. A 45°-os ferdevágáshoz igazítsa a B pontot a vonalra.

Ha a szerszámot vezetősínnel (tartozék) használja

Az egyenes vágásokhoz és a 45°-os ferdevágásokhoz is igazítsa a talplemez elején található A pozíciót a vágásvonalhoz.

A kapcsoló használata

Fig.9

⚠ VIGYÁZAT:

- A szerszám hálózatra csatlakoztatása előtt mindig ellenőrizze hogy a kapcsoló kioldógombja megfelelően mozog és visszatér a kikapcsolt (OFF) állapotba elengedése után.

A kioldókapcsoló véletlen meghúzásának elkerülésére egy kireteszelőgomb van felszerelve. A szerszám beindításához nyomja be a kireteszelőgombot és húzza meg a kioldókapcsolót. Engedje fel a kioldókapcsolót a

leállításához.

Sebességszabályozó tárcsa

Fig.10

A szerszám sebessége folyamatosan állítható 2000 és 5200 percenkénti fordulatszámok között a szabályozótárcsa elforgatásával. Nagyobb sebességet eredményez a tárcsa elfordítása a 6 szám irányába; alacsonyabb sebességet eredményez, ha azt az 1 szám irányába fordítja.

Tájékozódjon a táblázatból a vágni kívánt munkadarabhoz leginkább megfelelő sebességekről. Ugyanakkor a megfelelő sebesség eltérő is lehet, a munkadarab típusának vagy vastagságának függvényében. Általában a magasabb sebesség a munkadarab gyorsabb vágását teszi lehetővé de a ekkor a fűrészlap élettartama lecsökken.

Szám	min ⁻¹
1	2000
2	2200
3	3100
4	4000
5	4900
6	5200

007677

⚠ VIGYÁZAT:

- A sebességszabályozó tárcsa csak a 6 számig fordítható el, visszafelé pedig az 1-ig. Ne erőltesse azt a 6 vagy 1 jelzéseken túl, mert a sebességszabályozó funkció nem fog tovább működni.
- A sebességszabályozó tárcsa nem az alacsony névleges sebességű fűrészlapok használatát teszi lehetővé, hanem a munkadarab anyagához leginkább megfelelő sebességek beállítását. Csak olyan fűrészlapokat használjon, amelyek legalább 5200 min⁻¹ sebességre vannak méretezve.

Az elektronikus funkciókkal ellátott szerszámokat könnyű működtetni a következő jellemzők miatt.

Túlterhelés-védelem

Amikor a szerszám túlterhelt és az áramerősség meghalad egy bizonyos szintet, a szerszám automatikusan kikapcsol a motor megóvása érdekében.

Állandó fordulatszám-szabályozás

Elektronikus sebességszabályozás az állandó fordulatszám elérése érdekében. Lehetővé válik a finommegmunkálás, mivel a fordulatszám még terhelés alatt is ugyanaz marad.

Lágyindítás

Lágyindítás az elfojtott indulási lökés miatt.

ÖSSZESZERELÉS

⚠VIGYÁZAT:

- Mindig bizonyosodjon meg a szerszám kikapcsolt és a hálózathoz nem csatlakoztatott állapotáról mielőtt bármilyen munkálatot végezne rajta.

Az imbuzskulcs tárolása

Fig.11

Az imbuzskulcs tárolási helye a szerszámon van. Az imbuzskulcsot csak ki kell húzni a kivételhez.

Az imbuzskulcs elrakásához tegye azt a fogantyúra és illesse be addig ameddig csak lehetséges.

A fűrészlap eltávolítása és felhelyezése

⚠VIGYÁZAT:

- Ne használjon olyan fűrészlapokat, amelyek nem felelnek meg az ebben az útmutatóban leírt követelményeknek.
- Csak olyan fűrészlapokat használjon, amelyek legalább 5200 min⁻¹ sebességre vannak méretezve.
- Ellenőrizze, hogy a fűrészlap úgy lett felszerelve, hogy a fogak a szerszám elejénél felfelé mutatnak.
- A fűrészlap felszereléséhez vagy eltávolításához csak a Makita kulcsot használja.

A fűrészlap eltávolításához nyomja be a kireteszelőgombot a felső ütköző kioldásához.

Fig.12

Fordítsa el a reteszelőkart, hogy elreteszelve a fűrészfejet a fűrészlapcseréhez.

Fig.13

A lenyomott kireteszelő gombbal és az elfordított reteszelő karral engedje le a markolatot úgy, hogy a rögzítőcsap illeszkedjen a reteszelő kar és a mérőlemezes mélységvezető alkotta vátjába. Ellenőrizze, hogy a rögzítőcsap illeszkedik a vátjába. Nyomja le teljesen a tengelyreteszt, hogy a fűrészlap ne tudjon elfordulni, és lazítsa meg a hatlapfejű csavart a kulccsal, azt az óramutató járásával ellentétes irányban forgatva. Ezután csavarja le a csavart, és vegye le a külső illesztőperemet és a fűrészlapot.

Fig.14

A fűrészlap felszereléséhez kövesse a leszerelési eljárás fordított sorrendben. **GYŐZDJÖN MEG RÓLA, HOGY A HATLAPFEJŰ CSAVART AZ ÓRAMUTÁTÓ JÁRÁSÁNAK IRÁNYÁBAN MEGHÚZTA.**

Fig.15

Porszívó csatlakoztatása

Fig.16

Amikor tiszta vágást szeretne végezni, csatlakoztasson egy Makita porszívót a szerszámhoz. Csatlakoztassa a porszívó csövét a porcsatlakozóhoz az ábrának megfelelően.

ÜZEMELTETÉS

Keresztvágás (egyszerű fűrészelés)

⚠VIGYÁZAT:

- Figyeljen oda, hogy a szerszámot egyenes vonal mentén, folyamatosan tolja előre. A szerszám erőltetése vagy csavarása a motor túlmelegedéséhez vezet, valamint veszélyes visszarúgásokat eredményez, amelyek súlyos sérüléseket okozhatnak.
- Soha ne közelítse semmilyen testrészét a szerszám talplemez alatti részéhez keresztvágáskor, különösen nem annak elkezdésekor. Ha mégis így tesz, azzal komoly személyi sérüléseket okozhat. A fűrészlap kinyúlik a szerszám talplemeze alá.

Erősen fogja a szerszámot. A szerszám elülső fogantyúval és hátulsó markolattal van ellátva. Használja mindkettőt a szerszám fogásához. Ha mindkét kezével a fűrészelt fogja, azokat nem vághatja meg a fűrészlap. Helyezze a talplemez elejét a vágni kívánt munkadarabra úgy, hogy a fűrészlap ne érjen semmihez. Ezután nyomja le a kireteszelő gombot és kapcsolja be a szerszámot, majd várja meg, amíg a fűrészlap teljes fordulatszámra forog. Most nyomja le a fűrészfejet lassan a beállított vágási mélységig és egyszerűen mozgassa előre a szerszámot a munkadarab felületén azt vízszintesen tartva és egyenletesen haladva előre a fűrészelés befejeződéséig. A hibátlan vágásokhoz haladjon a fűrészsel egyenesen, egyenletes előrehaladási sebességgel. Ha vágás nem követi pontosan a tervezett vágóvonalat, ne próbálja a szerszámot visszaerőltetni vagy visszafordítani a vágóvonalhoz. Ha mégis így tesz, az a fűrészlap beszorulását okozhatja és veszélyes visszarúgásokhoz vezethet, amelyek komoly sérüléseket okozhatnak. Engedje fel a kapcsolót, várja meg, amíg a fűrészlap leáll, majd húzza ki a szerszámot. Igazítsa újra a szerszámot az új vágóvonalra és kezdje újra a vágást. Igyekezzen elkerülni, hogy olyan testhelyzetet vegyen fel, amelyben kiteszi magát a fűrészből kilépő forgácsoknak és fűrészpornak.

Fig.17

Ha vezetősínnel (tartozék) használja

Fig.18

Helyezze a szerszámot a vezetősín hátsó végére. Fordítsa el a szerszám talplemezen található két beállítócsavart úgy, hogy a szerszám akadály nélkül csússzon, kattogás nélkül. Erősen fogja a szerszámot. A szerszám elülső fogantyúval és hátulsó markolattal van ellátva. Használja mindkettőt a szerszám fogásához. Kapcsolja be a szerszámot, nyomja le azt az előre beállított vágási mélységig és vágjon a felszakadásgátlóval a teljes hossz mentén egy menetben. A felszakadásgátló széle a vágóélnel felel meg.

Amikor ferdevágást végez vezetősínnel, csúsztassa a szerszám talplemezen található csúszókart úgy, hogy a szerszám ne essen le az oldalán.

Fig.19

Mozgassa a csúszókart a szerszám talplemezen a nyíl irányába úgy, hogy az beakadjon az alávágási vátatba a vezetősínen.

Párhuzamvezető (vezetővonalzó) (tartozék)

Fig.20

A praktikus párhuzamvezető extra pontos egyenes vágások elvégzését teszi lehetővé. Egyszerűen illessze a párhuzamvezetőt a munkadarab oldalához és rögzítse azt a talplemez elején és hátulján található csavarokkal. Ezzel lehetőség van több azonos szélességű vágást végezni egymás után.

A párhuzamvezető (vezetővonalzó) aláfördítva úgy működik, mint a szerszám egy kiegészítő talplemeze.

Leszúró vágás (kivágás)

Fig.21

▲FIGYELMEZTETÉS:

- A visszarúgás elkerülése érdekében figyeljen oda a következő utasítások betartására.

Ha a szerszámot vezetősín nélkül használja

Helyezze a szerszámot a munkadarabra úgy, hogy a szerszám talplemezének hátulsó szélét megtámasztja egy rögzített ütközőn vagy egy a kezelő által tervezett hasonló ponton.

Ha a szerszámot vezetősínnel használja

Helyezze a szerszámot a vezetősínre úgy, hogy a szerszám talplemezének hátulsó szélét megtámasztja egy rögzített ütközőn vagy egy a kezelő által tervezett hasonló ponton.

Erősen fogja a szerszámot egyik kezével az elülső fogantyújánál, a másikkal pedig a markolatánál. Ezután nyomja le a kireteszelő gombot és kapcsolja be a szerszámot, majd várja meg, amíg a fűrészlap teljes fordulatszámon forog. Most lassan nyomja le a fűrész az előre beállított vágási mélységig és mozgassa előre a szerszámot a kívánt leszúrási pontig.

MEGJEGYZÉS:

- A fűrészlapvédő oldalán található jelzések az fűrészlap abszolút elülső és hátulsó vágási pontjait mutatják (A a 160 mm-es átmérő és B a 165 mm-es átmérő esetén) a maximális vágási mélység esetén, vezetősín használatakor.

Fig.22

Vezetőeszköz (kiegészítők)

A gérvágó mérce (tartozék) pontos gérvágást tesz lehetővé különböző szögeknél és illesztési munkáknál.

A szorító (tartozék) a munkadarab biztos rögzítését teszi lehetővé az aszthalhoz.

KARBANTARTÁS

▲VIGYÁZAT:

- Mindig bizonyosodjék meg arról hogy a szerszám kikapcsolt és a hálózatra nem csatlakoztatott állapotban van mielőtt a vizsgálatához vagy karbantartásához kezdene.
- Soha ne használjon gázolajt, benzint, hígítót, alkoholt vagy hasonló anyagokat. Ezek elszíneződést, alakvesztést vagy repedést okozhatnak.

A 90°-os és 45°-os vágások (függőleges és 45°-os vágások) pontosságának beállítása

Ezt a beállítást a gyárban már elvégezték. De ha ez nem megfelelő, akkor egy imbuszkulcs segítségével állítsa be a beállítócsavarokat, a fűrészlap és a talplemez közötti 90°-os vagy 45°-os szöveget egy háromszögvonallal, derékszögű vonallal, stb. ellenőrizze.

Fig.23

Fig.24

MEGJEGYZÉS:

- A 22,5°-os, 48°-os és -1°-os vágások pontossága nem állítható.

A szénkefék cseréje

Fig.25

A szénkefákat cserélje és ellenőrizze rendszeresen. Cserélje ki azokat amikor lekopnak egészen a határjelzésig. Tartsa tisztán a szénkefákat és biztosítsa hogy szabadon mozoghassanak tartójukban. Mindkét szénkefét egyszerre cserélje ki. Használjon egyforma szénkefákat.

Fig.26

Csavarhúzó segítségével távolítsa el a kefetartó sapkákat. Vegye ki a kopott szénkefákat, tegye be az újakat és helyezze vissza a kefetartó sapkákat.

A termék BIZTONSÁGÁNAK és MEGBÍZHATÓSÁGÁNAK fenntartásához, a javításokat, bármilyen egyéb karbantartást vagy beszállítást a Makita Autorizált Szervizközpontoknak kell végrehajtatniuk, mindig Makita pótalkatrészek használatával.

OPCIONÁLIS KIEGÉSZÍTŐK

VIGYÁZAT:

- Ezek a tartozékok vagy kellékek ajánlottak az Önnek ebben a kézikönyvben leírt Makita szerszámaához. Bármely más tartozék vagy kellék használata személyes veszélyt vagy sérülést jelenthet. A tartozékot vagy kelléket használja csupán annak kifejezett rendeltetésére.

Ha bármilyen segítségre vagy további információra van szüksége ezekkel a tartozékokkal kapcsolatban, keresse fel a helyi Makita Szervizközpontot.

- Fűrészlapok
- Vezetősín
- Párhuzamvezető (vezetővonalzó)
- Gérvágó mérce
- Szorító
- Imbuszkulcs
- Lapkészlet a vezetősínhez
- Gumi lapkészlet a vezetősínhez
- Pozicionáló lapkészlet a vezetősínhez

MEGJEGYZÉS:

- A listán felsorolt néhány kiegészítő megtalálható az eszköz csomagolásában standard kiegészítőként. Ezek országonként eltérőek lehetnek.

SLOVENSKÝ (Pôvodné pokyny)

Vysvetlenie všeobecného zobrazenia

1-1. Ťahovacia skrutka	10-1. Otočný ovládač rýchlosti	18-1. Nastavovacie skrutki
1-2. Dolný doraz kotúča	11-1. Šesťhranný francúzsky kľúč	19-1. Posúvacia páka
2-1. Tlačidlo na rýchle zastavenie	12-1. Tlačidlo odomknutia	20-1. Ochranné zariadenie na pozdĺžne rezanie (vodiaci linka)
3-1. Tlačidlo na rýchle zastavenie	12-2. Závorníková páka	21-1. Zadná strana podložky prístroja
4-1. Nastavovacie skrutki	13-1. Závorníková páka	21-2. Pevná narážka
4-2. Podložka prístroja	14-1. Šesťhranný francúzsky kľúč	23-1. Nastavovacia skrutka pre 90 °
5-1. Pozitívny doraz	14-2. Posúvačový uzáver	24-1. Nastavovacia skrutka pre 45 °
6-1. Páčka	15-1. Šesťboká skrutka	25-1. Medzná značka
7-1. Posúvacia páka uhla úkosu	15-2. Vonkajšia obruba	26-1. Skrutkovač
8-1. Základňa	15-3. Čepel píly	26-2. Veko držiaka uhlíka
8-2. Čiara rezania	15-4. Vnútoraná obruba	
9-1. Tlačidlo odomknutia	16-1. Vysávač	
9-2. Spúšť	16-2. Prachový otvor	

TECHNICKÉ ÚDAJE

Model		SP6000
Priemer ostria		165 mm
Maximálna hĺbka rezu	pri 90°	56 mm
	pri 45°	40 mm
	pri 48°	38 mm
Otáčky naprázdno (min ⁻¹)		2000 - 5800
Celková dĺžka		341 mm
Hmotnosť netto		4,4 kg
Trieda bezpečnosti		II/II

- Vzhľadom k neustálemu výskumu a vývoju tu uvedené technické údaje podliehajú zmenám bez upozornenia.
- Technické údaje sa môžu pre rozne krajiny líšiť.
- Hmotnosť podľa postupu EPTA 01/2003

ENE067-1

Určené použitie

Tento nástroj je určený špeciálne na vykonávanie zárezov zapichovaním. Okrem toho je určený na vykonávanie pozdĺžnych a priečných priamych rezov a zrezávania v uhloch do dreva s pevným kontaktom s obrubkom.

Pokiaľ je náradie vybavené špeciálnou reznou čepeľou určenou na rezanie hliníka, náradie je možné v takom prípade používať na rezanie hliníka.

ENF002-2

Napájanie

Náradie by malo byť pripojené jedine k prívodu elektrickej energie s hodnotou napätia rovnakou, ako je uvedená na štítku s názvom zariadenia, pričom náradie môže byť napájané jedine jednofázovým striedavým prúdom. Je vybavené dvojistou izoláciou a preto sa môže používať pri zapojení do zásuviek bez uzemňovacieho vodiča.

ENG905-1

Hluk

Typická hladina akustického tlaku pri záťaži A určená podľa EN60745:

Úroveň akustického tlaku (L_{pA}) : 91: dB(A)
Hladina akustického výkonu (L_{WA}) : 102 dB(A)
Odchýlka (K) : 3 dB(A)

Používajte chrániče sluchu

ENG900-1

Vibrácie

Celková hodnota vibrácií (trojosový vektorový súčet) určená podľa normy EN60745:

Pracovný režim: rezanie dreva
Emisie vibrácií ($a_{h,W}$) : 2,5 m/s² alebo menej
Neurčitost' (K) : 1,5 m/s²

Pracovný režim : rezanie kovov
Emisie vibrácií ($a_{h,M}$) : 2,5 m/s² alebo menej
Neurčitost' (K) : 1,5 m/s²

ENG900-1

- Deklarovaná hodnota emisií vibrácií bola meraná podľa štandardnej skúšobnej metódy a môže sa použiť na porovnanie jedného náradia s druhým.
- Deklarovaná hodnota emisií vibrácií sa môže použiť aj na predbežné posúdenie vystavenia ich účinkom.

⚠VAROVANIE:

- Emisie vibrácií počas skutočného používania elektrického náradia sa môžu odlišovať od deklarovanej hodnoty emisií vibrácií, a to v závislosti na spôsoboch používania náradia.
- Nezapadnite označiť bezpečnostné opatrenia s cieľom chrániť obsluhu, a to tie, ktoré sa zakladajú na odhade vystavenia účinkom v rámci reálnych podmienok používania (berúc do úvahy všetky súčasti prevádzkového cyklu, ako sú doby, kedy je náradie vypnuté a kedy beží bez zaťaženia, ako dodatok k dobe zapnutia).

ENH101-15

Len pre európske krajiny**Vyhlasenie o zhode so smernicami Európskeho spoločenstva**

Naša spoločnosť Makita, ako zodpovedný výrobca prehlasuje, že nasledujúce zariadenie(a) značky Makita:

Označenie zariadenia:

Zapichovacia kotúčová píla

Číslo modelu/ Typ: SP6000

je z výroby série a

Je v zhode s nasledujúcimi európskymi smernicami:
2006/42/EC

A sú vyrobené podľa nasledujúcich noriem a štandardizovaných dokumentov:
EN60745

Technická dokumentácia sa nachádza u nášho autorizovaného zástupcu v Európe, ktorým je spoločnosť:
Makita International Europe Ltd.

Michigan Drive, Tongwell,

Milton Keynes, Bucks MK15 8JD, Anglicko

30.1.2009



Tomoyasu Kato

Riaditeľ

Makita Corporation

3-11-8, Sumiyoshi-cho,

Anjo, Aichi, 446-8502, JAPONSKO

000230

GEA010-1

Všeobecné bezpečnostné predpisy pre elektronáradie

⚠ UPOZORNENIE Prečítajte si všetky upozornenia a inštrukcie. Nedodržovanie pokynov a inštrukcií môže mať za následok úraz elektrickým prúdom, požiar alebo vážne zranenie.

Všetky pokyny a inštrukcie si odložte pre prípad potreby v budúcnosti.

BEZPEČNOSTNÉ VÝSTRAHY PRE KOTÚČOVÚ PÍLU**Postupy rezania**

1. **⚠ NEBEZPEČENSTVO: Ruky držte mimo oblasti rezania a čepele. Druhú ruku držte na pomocnej rúčke alebo kryte motora.** Ak držíte pílu oboma rukami, neporežete si ich čepeľou.
2. **Nesiahajte pod obrobok.** Kryt vás neochráni pred ostrím pod obrobkom.
3. **Hĺbku rezania prispôbte hrúbke obrobku.** Pod obrobkom by malo byť viditeľné menej ako celý zub zo zubov ostria.
4. **Nikdy nedržte rezaný obrobok rukami alebo krížom na nohách. Zaisťte obrobok k stabilnému povrchu.** Je dôležité správne obrobok podprieť, aby sa minimalizovalo vystavenie tela, zovretie ostria alebo strata kontroly.

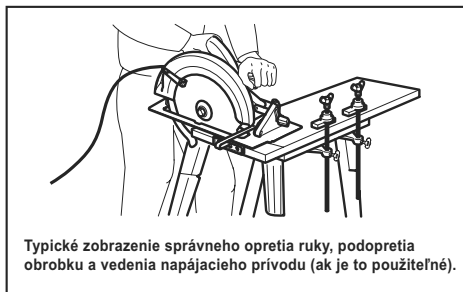

Typické zobrazenie správneho opretia ruky, podporenia obrobku a vedenia napájacieho prívodu (ak je to použiteľné).

000157

5. **Elektrické náradie pri práci, kedy by rezné príslušenstvo mohlo prísť do kontaktu so skrytým vedením alebo vlastným káblom, držte len za izolované úchopné povrchy.** Kontakt so „živým“ vodičom môže spôsobiť „vodivosť“ kovových častí elektrického náradia a spôsobiť tak obsluhu zasiahnutie elektrickým prúdom.
6. **Pri pozdĺžnom rezaní vždy používajte pravítko na pozdĺžne rezanie alebo rovný vodiaci prvok pozdĺž okraja.** Taktó vylepšíte presnosť rezu a znížite možnosť zaseknutia čepele.
7. **Vždy používajte ostria so správnou veľkosťou a tvarom otvorov na hriadeľ (brúsne verzus okrúhle).** Ostria, ktoré nezodpovedajú montážnemu vybaveniu píly, budú bežať excentricky a spôsobia stratu kontroly.
8. **Nikdy nepoužívajte poškodené alebo nesprávne podložky alebo maticové skrutky pre ostrie.** Podložky alebo maticové skrutky pre ostrie boli špeciálne vyrobené pre vašu pílu na dosiahnutie optimálneho výkonu a bezpečnej prevádzky.

Príčiny spätného nárazu a patričné výstrahy

- spätný náraz je náhla reakcia na zovreté, pritlačené alebo vyosené pílové ostrie, spôsobujúce nekontrolované nadvihnutie a odhodenie píly od obrobku smerom k obsluhujúcej osobe;
- keď sa ostrie zovrie alebo tesne pritlačí zovierajúcim sa zárezom, ostrie stratí rýchlosť a reakcia motora rýchlo odrazí jednotku dozadu smerom k obsluhujúcej osobe;
- ak sa ostrie v reze skrúti alebo vyosí, zuby na zadnom okraji ostria sa môžu zarypnúť do horného povrchu dreva a spôsobiť zdvihnutie ostria zo zárezu a dozadu smerom k obsluhujúcej osobe.

Spätný náraz je výsledok nesprávneho používania píly a/alebo nesprávnych prevádzkových postupov alebo podmienok a možno sa mu vyhnúť vykonaním príslušných protipatrení uvedených nižšie.

9. **Pílu držte pevne oboma rukami a ramená držte tak, aby ste odolali sile spätného nárazu. Telo držte na jednej strane ostria, nie v línii ostria.** Spätný náraz by mohol spôsobiť odskočenie píly dozadu, ale spätný náraz môže obsluhujúca osoba ovládnuť, ak vykoná príslušné protipatrenia.
10. **Keď sa ostrie zovrie alebo keď z nejakého dôvodu prerušíte rezanie, uvoľnite spínač a držte pílu bez pohnutia v materiále, kým sa ostrie úplne nezastaví. Nikdy neskúšajte nevyberať pílu z rozobehnutého rezu ani ju neťahajte dozadu, kým sa ostrie pohybuje, inak môže dôjsť k spätnému nárazu.** Zistíte a vykonajte nápravné kroky a eliminujte príčinu zovierania ostria.
11. **Pri opätovnom spúšťaní píly v obrobku vycentrujte pílové ostrie v záreze a skontrolujte, či zuby píly nie sú vnorené do materiálu.** Ak je pílové ostrie zovreté, môže sa vysunúť alebo späťne odraziť od obrobku pri opätovnom spustení píly.
12. **Veľké panely podprite, aby sa minimalizovalo riziko zovretia alebo spätného nárazu.** Veľké panely sa zvyknú prehybať vlastnou váhou. Podpory treba umiestniť pod panel na oboch stranách do blízkosti línie rezu a do blízkosti okraja panela.

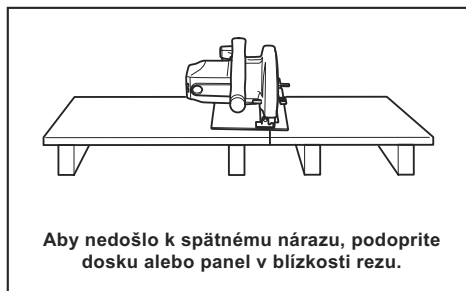

000154

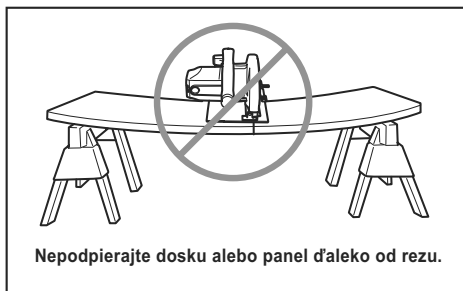

000156

13. **Nepoužívajte tupé alebo poškodené ostria.** Nezaostrené alebo nesprávne pripravené ostria vytvárajú úzky zárez, čo spôsobuje nadmerné trenie, zovretie ostria a spätný náraz.
14. **Uzamykacie páčky nastavenia hĺbky a skosenia ostria musia byť pred rezaním utiahnuté a zaistené.** Ak sa nastavenia ostria počas rezania pohne, môže spôsobiť zovretie a spätný náraz.
15. **Maximálnu pozornosť venujte pri rezaní do existujúcich stien alebo iných zakrytých plôch.** Prenikajúca čepeľ môže prerezať predmety s dôsledkom spätného nárazu.
16. **VŽDY držte nástroj pevne oboma rukami. NIKDY nepokladajte ruku, nohu či ľubovoľnú časť tela pod základňu nástroja alebo za pílu, najmä pri vykonávaní priečnych rezov.** Ak dôjde k spätnému nárazu, píla by mohla ľahko odskočiť dozadu na vašu ruku, čo by mohlo spôsobiť vážne telesné poranenie.

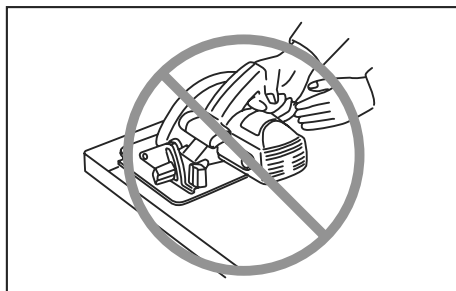

000194

17. **Nikdy pílu nepritláčajte. Tlačte pílu dopredu takou rýchlosťou, aby ostrie rezalo bez spomalenia.** Pritláčaním píly vznikne nerovnomerný rez, zníži sa presnosť a hrozí možný spätný náraz.

Funkcia krytu

18. **Pred každým použitím skontrolujte, že sa kryt správne zatvára. Nepoužívajte pílu, ak sa kryt nepohybuje voľne a neuzatvára ostrie ihneď. Nikdy neupínajte ani neupevňujte kryt s odhaleným ostrím.** Ak vám píla nechtiac spadne,

kryt sa môže ohnúť. Skontrolujte, či sa kryt pohybuje voľne a nedotýka sa ostria ani žiadnej inej časti pri všetkých rezných uhloch a hlbkoch.

19. **Skontrolujte funkčnosť a stav vratnej pružiny krytu. Ak kryt a pružina nefungujú správne, pred použitím ich treba opraviť.** Kryt môže fungovať lenivo, keď má poškodené časti, lepkavé uloženíny alebo nánosy.
20. **Zabezpečte, aby sa základná doska píly nezdvihla pri vykonávaní „zapichovacieho rezu“, keď je nastavenie sklonu ostria iné ako 90 °.** Bočné posuvy ostria spôsobia zovretie a pravdepodobne spätný náraz.
21. **Predtým, ako pílu položíte na stôl alebo dlážku, pozrite sa, či kryt zakrýva ostrie.** Nechránené zastavujúce sa ostrie spôsobí spätný pohyb píly, pričom prereže všetko, čo jej bude stáť v ceste. Majte na pamäti čas, ktorý trvá ostriu, kým sa zastaví po uvoľnení spínača.

Doplňujúce bezpečnostné výstrahy

22. **Zvlášť buďte opatrní pri rezaní vlhkého dreva, tlakom spracovaného stavebného dreva alebo dreva obsahujúceho hrče.** Zachovávajúte hladký posuv náradia bez znižovania rýchlosti čepele, aby ste predišli prehrievaniu hrotov čepele.
23. **Nepokúšajte sa odstraňovať rezaný materiál, kým sa čepeľ pohybuje. Pred uchopením rezaného materiálu počkajte, kým sa čepeľ nezastaví.** Čepele sa po vypnutí otáčajú.
24. **Nerežte klince.** Pred rezaním skontrolujte, či na stavebnom dreve nie sú klince a prípadne ich odstráňte.
25. **Širšiu časť základne píly položte na tú časť obrobku, ktoré je pevne podopretá, nie na časť, ktorá odpadne po vykonaní rezu.** Príklad - obr. 1 ukazuje SPRÁVNY spôsob odrezania konca dosky a obr. 2 ukazuje NESPRÁVNY spôsob. Ak je obrobok krátky alebo malý, upnite ho svorkou. **KRÁTKE KUSY NIKDY NEDRŽTE V RUKU!**

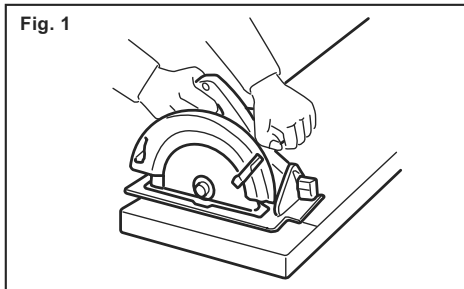

000147

Fig. 2

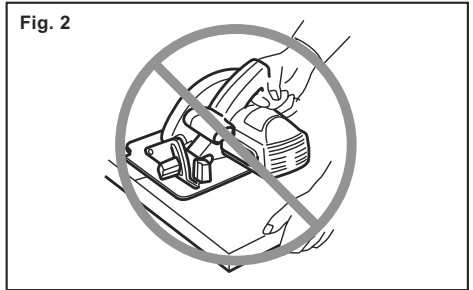

000150

26. **Pred odtiahnutím nástroja po vykonaní rezu vždy počkajte, kým sa dolný kryt nezatvorí a ostrie sa úplne nezastaví.**
27. **Nikdy neskušajte píliť s kotúčovou pílu uchytenou vo zveráku hore nohami. To by mohlo spôsobiť závažné nehody, lebo je to veľmi nebezpečné.**

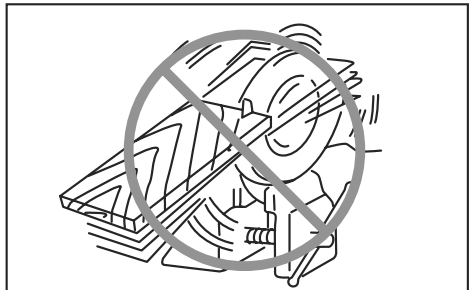

000029

28. **Niektoré materiály obsahujú chemikálie, ktoré môžu byť jedovaté. Dávajte pozor, aby ste ich nevdychovali alebo sa ich nedotýkali. Prečítajte si bezpečnostné materiálové listy dodávateľa.**
29. **Ostria nezastavujte bočným tlakom na pilové ostrie.**
30. **Vždy používajte ostria odporúčané v tomto návode. Nepoužívajte žiadne rozbrusovacie kotúče.**
31. **Ostrie udržiavajte ostré a čisté.** Guma a živica z dreva stvrdnuté na ostriach spomaľujú pílu a zvyšujú riziko možnosti vzniku spätného nárazu. Ostrie udržiavajte čisté - najskôr ho vyberte z nástroja, potom ho vyčistite odstraňovačom gummy a živice, horúcou vodou alebo petrolejom. Nikdy nepoužívajte benzín.
32. **Pri práci s nástrojom používajte protiprachovú masku a ochranu sluchu.**

TIETO POKYNY USCHOVAJTE.

⚠VAROVANIE:

NIKDY nepripustíte, aby pohodlie a dobrá znalosť výrobku (získané opakovaným používaním) nahradili presné dodržiavanie bezpečnostných pravidiel pre náradie. **NESPRÁVNE POUŽÍVANIE** alebo nedodržiavanie bezpečnostných pokynov uvedených v tomto návode na obsluhu môže spôsobiť vážne poranenia osôb.

POPIS FUNKCIE

⚠POZOR:

- Pred nastavovaním nástroja alebo kontrolou jeho funkcie sa vždy presvedčte, že je vypnutý a vytiahnutý zo zásuvky.

Nastavenie hĺbky rezu

Fig.1

⚠POZOR:

- Po nastavení hĺbky rezu vždy bezpečne dotiahnite nastavovaciu skrutku.

Uvoľnite nastavovaciu skrutku na pravítku hĺbky a posuňte dolný doraz kotúča na požadovanú hĺbku na tabuli meradla. Pri požadovanej hĺbke rezu dotiahnite pevne nastavovaciu skrutku.

Čistejšie a bezpečnejšie rezy dosiahnete takým nastavením hĺbky rezu, aby pod obrobkom prečnieval len jeden zub. Používanie správnej hĺbky rezu pomáha znížiť prípadné nebezpečné SPÄTNÉ NÁRAZY, ktoré môžu spôsobiť zranenie osôb.

POZNÁMKA:

- Nastavenie spodného dorazu kotúča na požadovanú hĺbku na tabuli meradla umožňuje hrubú hĺbku rezu. Odmeranie skutočného prečnievania pilového kotúča pod podložkou nástroja pomôže pri nastavení presnej hĺbky rezu.

Tlačidlo rýchleho zastavenia stop pre hĺbku rezu 2 -- 3 mm pri použití vodiacej lišty (príslušenstvo)

Fig.2

Tento nástroj má na kryte prevodu vedľa zadnej rukoväte tlačidlo rýchleho zastavenia pre hĺbku rezu 2 -- 3 mm pri použití vodiacej lišty. Používa sa na zabránenie vniknutia úlomku na obrobku do rezu. Spravte prvý rez 2 -- 3 mm a potom druhý zvyčajný rez.

Rez s hĺbkou 2 -- 3 mm dosiahnete tlačením tlačidla stop proti kotúču píly. Tým sa vyhnete úlomkom na obrobku. Potiahnutím tlačidla späť uvoľníte hĺbku rezu z tejto polohy pre voľnú hĺbku rezu.

Fig.3

Skosené rezanie

Fig.4

Naklonenie vpravo

Fig.5

Positívny doraz otočte tak, aby jeho šípka smerovala na jednu alebo dve polohy (vertikálna pre 22,5°, horizontálna pre 45°). Uvoľnite nastavovacie skrutky vpredu a vzadu. Potom nakloňte podložku nástroja, až kým nezastane a podložku zaistíte nastavovacími skrutkami.

Uhol úkosu 48° nastavíte posunutím páky na značku 48° až pokiaľ je to možné. Otočte pozitívny doraz tak, aby jeho šípka smerovala na horizontálnu polohu. Potom nakloňte podložku nástroja, až kým nezastane a podložku zaistíte nastavovacími skrutkami.

Fig.6

Naklonenie vľavo

Fig.7

Nástroj je možné nakloniť vľavo na uhol úkosu 1°. Ľavý úkosový uhol 1° nastavíte tak, že uvoľníte nastavovacie skrutky vpredu a vzadu, rukoväť nástroja nakloníte mierne vpravo a stlačíte zároveň dve páky posunu uhla úkosu v smere šípky s označením -1. Potom nakloňte rukoväť nástroja vľavo a zároveň tlačte naraz tieto dve páky. Podložku zaistíte nastavovacími skrutkami.

POZNÁMKA:

- Keď sa kotúč vráti do pravého uhla, vráti sa zároveň zaraďovacia páka sama na 0°.

Zameriavanie

Fig.8

Pri použití nástroja bez vodiacej lišty (príslušenstvo)

Priame rezy dosiahnete vyrovnaním polohy A na prednej strane podložky s vašou líniou rezu. Úkosový rez 45° dosiahnete jeho vyrovnaním s polohou B.

Pri použití nástroja s vodiacou lištou (príslušenstvo)

Pri priamych rezoch aj úkosových 45° rezoch vždy vyrovnajte polohu A na prednej strane podložky s vašou líniou rezu.

Zapínanie

Fig.9

⚠POZOR:

- Pred pripojením nástroja do zásuvky vždy skontrolujte, či spúšť funguje správne a po uvoľnení sa vracia do vypnutej polohy.

Aby nedochádzalo k náhodnému vytiahnutiu spúšťacieho spínača, nachádza sa tu odomykacie tlačidlo. Nástroj spustíte stlačením uzamykacieho tlačidla a potiahnutím spúšťacieho tlačidla. Zastavíte ho uvoľnením spínača.

Otočný ovládač rýchlosti

Fig.10

Otočením nastavovacieho číselníka je možné rýchlosť nástroja plynulo nastaviť v rozsahu od 2 000 o 5 200 otáčok za minútu. Vyššiu rýchlosť dosiahnete

otočením číselníka v smere číslice 6; nižšiu rýchlosť dosiahnete otočením číselníka v smere číslice 1.

Pozrite si tabuľku a zvolte si vhodný typ rýchlosti pre obrobok, ktorý chcete rezať. Aj keď vhodná rýchlosť sa môže líšiť v závislosti od typu hrúbky obrobku. Vo všeobecnosti vám vyššie rýchlosti umožnia rezať obrobky rýchlejšie, ale životnosť čepele sa tým zníži.

Číslo	min. ¹
1	2000
2	2200
3	3100
4	4000
5	4900
6	5200

007677

⚠️ POZOR:

- Nastavovacie počítadlo rýchlosti je možné otočiť len do 6 a potom naspäť do 1. Nepokúšajte sa prejsť za 6 alebo za 1, pretože nastavovacie počítadlo rýchlosti pravdepodobne už nebude fungovať.
- Číselník nastavenia rýchlosti nie je určená na použitie nízkorychlostných pílových kotúčov, ale na dosiahnutie rýchlosti, ktorá je vhodná vzhľadom na materiál obrobku. Používajte len pílové kotúče určené pre rýchlosť minimálne 5200 min⁻¹.

Nástroje vybavené elektronickou funkciou sa ľahko používajú vďaka nasledovným funkciám.

Ochrana proti preťaženiu

Pri preťažení nástroja a toku prády nad určitú úroveň sa nástroj automaticky zastaví, aby bol chránený motor.

Riadenie nemenej rýchlosti

Riadenie elektronickej rýchlosti pre dosiahnutie konštantnej rýchlosti. Vhodné na dosiahnutie hladkého povrchu, pretože rýchlosť otáčania zostáva konštantnou aj v podmienkach zaťaženia.

Funkcia reštartovania

Nástroj sa mätko spustí, pretože je odstránený spúšťači náraz.

MONTÁŽ

⚠️ POZOR:

- Než začnete na nástroji robiť akékoľvek práce, vždy sa predtým presvedčte, že je vypnutý a vytiahnutý zo zásuvky.

Uskladnenie šesťhranného francúzskeho kľúča

Fig.11

Kľúč sa uskladňuje na nástroji. Kľúč sa vyberá vytiahnutím.

Kľúč na skrutky so šesťhrannou hlavou namontujete tak, že ho umiestnite na držadlo a vložíte čo najďalej.

Vybratie alebo vloženie pílového kotúča

⚠️ POZOR:

- Nepoužívajte pílové kotúče, ktoré nemajú vlastnosti uvedené v tomto návode.
- Používajte len pílové kotúče určené pre rýchlosť minimálne 5200 min⁻¹.
- Uistite sa, že kotúč je vložený tak, aby zuby smerovali k prednej časti nástroja.
- Na vloženie alebo vybratie kotúča používajte výhradne kľúče spoločnosti Makita.

Kotúč vyberiete tak, že zatlačíte poistné tlačidlo a odistíte horný doraz.

Fig.12

Otočte poistnú páku, zaistíte tak hlavu píly pred výmenou kotúča.

Fig.13

Poistné tlačidlo je zatlačené a poistná páka otočená, znížte rukoväť tak, aby poistný kolík zapadol do zárezu vytvoreného poistnou pákou a hĺbkovým vodidlom s tabuľou meradla. Skontrolujte, či poistný kolík zapadá do zárezu.

Úplne stlačte posúvačový uzáver tak, aby sa kotúč nemožno otáčať a príslušným kľúčom uvoľníte skrutku so šesťhrannou hlavou proti smeru hodinových ručičiek. Potom vyberte skrutku so šesťhrannou hlavou, vonkajšiu prírubu a kotúč.

Fig.14

Pílový kotúč vkladajte opačným postupom ako pri vyberaní. UISTIITE SA, ŽE SKRUTKA SO ŠEŠŤHRANNOU HLAVOU JE BEZPEČNE DOTIAHNUTÁ V SMERE HODINOVÝCH RUČIČIEK.

Fig.15

Pripojenie vysávača

Fig.16

Ak chcete rezať bez prachu, k nástroju pripojte vysávač Makita. Potom podľa obrázka pripojte hadicu vysávača k otvoru na odsávanie prachu.

PRÁCA

Priečne rezanie (bežné pílenie)

⚠️ POZOR:

- Nástroj pomaly posúvajte vpred v rovnej línii. Tlačenie alebo krútením nástroja sa prehrejete motor a vzniknú nebezpečné nárazy, ktoré môžu spôsobiť vážne zranenie.
- Pri priamom pílení, predovšetkým na začiatku, dbajte, aby ste sa žiadnou časťou tela nedostali pod podložku nástroja. Inak by ste sa mohli vážne zraniť. Kotúč presahuje pod podložku nástroja.

Nástroj držte pevne. Na nástroji je predné držadlo a zadná rukoväť. Nástroj sa drží najlepšie za obidve držadlá. Ak obidvomi rukami držíte pílu, nemôžete si ich porezať. Nastavte prednú stranu predložky na obrobok

tak, aby sa pri rezaní nedotýkala kotúča. Potom zatlačte poistné tlačidlo a zapnite nástroj a počkajte, kým kotúč nenadobudne plnú rýchlosť. Teraz pomaly zatlačte hlavu píly a predvoľte hĺbku rezu a nadol nástroj len posúvajte vpred po povrchu obrobku, postupujte plynulo až do skončenia pílenia.

Čisté rezanie dosiahnete, keď bude vaša línia rezu priama a rýchlosť rezania jednotná. Ak rez nedodržiava vašu predpokladanú líniu rezu, nesnažte sa otočiť alebo tlačiť nástroj späť do línie rezu. Kotúč sa môže zadrieť a spôsobiť nebezpečné nárazy a prípadné vážne zranenie. Uvoľnite spínač, počkajte, kým sa kotúč zastaví a potom odťiahnite nástroj. Znovu nasmerujte nástroj na novú líniu rezu a začnite rezať znovu. Snažte sa vyhnúť polohovaniu, ktoré ohrozuje operátora.

Fig.17

Pri použití nástroja s vodiacou lištou (príslušenstvo)

Fig.18

Nástroj umiestnite na zadnú stranu vodiacej lišty. Otočte dve nastavovacie skrutky na podložke nástroja tak, aby sa nástroj posúval plynulo bez zadrhávania. Nástroj držte pevne. Na nástroji je predné držadlo a zadná rukoväť. Nástroj sa drží najlepšie za obidve držadlá. Zapnite nástroj, zatlačte ho na predvoľenú hĺbku rezu a ľahom pozdĺžne reže po celej dĺžke krytu proti trieskam. Okraj krytu proti trieskam sa zhoduje s reznou hranou. Pri úkosovom rezaní s vodiacou lištou posúvajte posuvnú páku na podložke nástroja tak, aby na boku nespadol.

Fig.19

Posuvnú páku posúvajte na podložke nástroja v smere šípky, aby sa zasunula vyrezaná ryha do vodiacej lišty.

Pravítko na pozdĺžne rezanie (vodiace pravítko) (príslušenstvo)

Fig.20

Pomocou pravítka na pozdĺžne rezanie môžete robiť výnimočne presné priame rezy. Pohodne posúvajte pravítko k strane obrobku a skrutkami na prednej a zadnej strane podložky ho zaistíte v polohe. Pomocou neho je možné urobiť opakované rezy s jednotnou šírkou.

Preklopené pravítko na pozdĺžne rezanie (vodiace pravítko) slúži nástroju tiež ako podpodložka.

Zapichovacie rezanie (vyrezávanie)

Fig.21

⚠VAROVANIE:

- Dodržiavajte nasledujúce inštrukcie, aby ste sa vyhli nárazom.

Pri použití nástroja bez vodiacej lišty

Nástroj umiestnite na obrobok zadnou hranou podložky nástroja k pevnému dorazu alebo niečomu podobnému, čo zostrojil operátor.

Pri použití nástroja s vodiacou lištou

Nástroj umiestnite na vodiacu lištu zadnou hranou podložky nástroja k pevnému dorazu alebo niečomu podobnému, čo je pripevnené na vodiacej lište.

Nástroj držte pevne obidvomi rukami za predné a zadné držadlo. Potom zatlačte poistné tlačidlo a zapnite nástroj a počkajte, kým kotúč nenadobudne plnú rýchlosť. Teraz pomaly zatlačte nadol hlavu píly, aby ste nastavili hĺbku rezu a len posúvajte nástroj vpred do požadovanej polohy zapichovania.

POZNÁMKA:

- Značky na bokoch pilového krytu označujú absolútny predný a absolútny zadný bod rezania pilového kotúča (A pre priemer 160mm a B pre priemer 165 mm) pri maximálnej hĺbke rezu a použití vodiacej lišty.

Fig.22

Vodiace zariadenie (príslušenstvo)

Pomocou pokosníka (príslušenstvo) môžete robiť presné pokosové rezy s uhlami a kovaním.

Upínač (príslušenstvo) drží pevne obrobok na stole.

ÚDRŽBA

⚠POZOR:

- Než začnete robiť kontrolu alebo údržbu nástroja, vždy se presvedčte, že je vypnutý a vytiahnutý zo zásuvky.
- Nepoužívajte benzín, riedidlo, alkohol ani nič podobné. Mohlo by to spôsobiť zmenu farby, deformácie alebo praskliny.

Nastavenie presnosti rezu 90° a 45° (vertikálny a 45° rez)

To nastavenie bolo uskutočnené v závode. Ak je však vypnuté, nastavte nastavovacie skrutky príslušným kľúčom pri kontrole 90° alebo 45° uhla kotúča k podložke pomocou trojuholníkového pravítka, príložného uholníka atď.

Fig.23

Fig.24

POZNÁMKA:

- Nie je možné vykonať nastavenie presnosti rezu 22,5°, 48° a -1°.

Výmena uhľíkov

Fig.25

Uhľíky pravidelne vyberajte a kontrolujte. Ak sú opotrebované až po medznú značku, vymeňte ich. Uhľíky musia byť čisté a musia voľne zapadať do svojich držiačkov. Oba uhľíky treba vymieňať súčasne. Používajte výhradne rovnaké uhľíky.

Fig.26

Pomocou šraubováka odskrutkujte veká uhlíkov. Vyjmite opotrebované uhlíky, vložte nové a zaskrutkujte veká naspäť.

Kvôli zachovaniu BEZPEČNOSTI a SPOL'AHLIVOSTI výrobkov musia byť opravy a akákoľvek ďalšia údržba či nastavovanie robené autorizovanými servisnými strediskami firmy Makita a s použitím náhradných dielov Makita.

VOLITEĽNÉ PRÍSLUŠENSTVO

⚠ POZOR:

- Pre váš nástroj Makita, opísaný v tomto návode, doporučujeme používať toto príslušenstvo a nástavce. Pri použití iného príslušenstva či nástavcov môže hroziť nebezpečenstvo zranenia osôb. Príslušenstvo a nástavce sa môžu používať len na účely pre ne stanovené.

Ak potrebujete bližšie informácie týkajúce sa tohoto príslušenstva, obráťte sa na vaše miestne servisné stredisko firmy Makita.

- Pílové kotúče
- Vodiaca lišta
- Ochranné zariadenie na pozdĺžne rezanie (vodiaca linka)
- Meradlo zrezania
- Svorka
- Šesthranný francúzsky kľúč
- Rozvod pre vodiacu lištu
- Gumový rozvod pre vodiacu lištu
- Polohový rozvod pre vodiacu lištu

POZNÁMKA:

- Niektoré položky zo zoznamu môžu byť súčasťou balenia náradia vo forme štandardného príslušenstva. Rozsah týchto položiek môže byť v každej krajine odlišný.

ČESKÝ (originální návod k obsluze)

Legenda všeobecného vyobrazení

1-1. Upínací šroub	9-2. Spoušť	16-1. Odsavač prachu
1-2. Dolní koncová zarážka kotouče	10-1. Otočný volič otáček	16-2. Prachový otvor
2-1. Tlačítko rychlého zastavení	11-1. Imbusový klíč	18-1. Stavěcí šrouby
3-1. Tlačítko rychlého zastavení	12-1. Odjišťovací tlačítko	19-1. Posuvná páčka
4-1. Upínací šrouby	12-2. Pojistná páčka	20-1. Podélné pravítko (Vodící pravítko)
4-2. Základná nástroje	13-1. Pojistná páčka	21-1. Zadní hrana základny nástroje
5-1. Pozitivní zarážka	14-1. Imbusový klíč	21-2. Pevná zarážka
6-1. Páčka	14-2. Zámek hřídele	23-1. Regulační šroub pro 90 °
7-1. Posuvná páčka úhlu úkosu	15-1. Šroub s šestihrannou hlavou	24-1. Regulační šroub pro 45 °
8-1. Základna	15-2. Vnější příruba	25-1. Mezní značka
8-2. Ryska řezání	15-3. Pilový list	26-1. Šroubovák
9-1. Odjišťovací tlačítko	15-4. Vnitřní příruba	26-2. Víčko držáku uhlíku

TECHNICKÉ ÚDAJE

Model		SP6000
Průměr listu		165 mm
Max. hloubka řezu	pod úhlem 90°	56 mm
	pod úhlem 45°	40 mm
	pod úhlem 48°	38 mm
Otáčky naprázdno (min ⁻¹)		2 000 - 5 800
Celková délka		341 mm
Hmotnost netto		4,4 kg
Třída bezpečnosti		II/II

- Vzhledem k neustálému výzkumu a vývoji zde uvedené technické údaje podléhají změnám bez upozornění.
- Technické údaje se mohou pro různé země lišit.
- Hmotnost podle EPTA – Procedure 01/2003

ENE067-1

ENG900-1

Určení nástroje

Nástroj je určen speciálně k provádění zapichovacích řezů. Kromě toho lze provádět podélné a příčné rovné řezy a úhlové pokosové řezy v dřevě při pevném kontaktu s dílem.

Pokud je nářadí vybaveno speciálním pilovým kotoučem na hliník, můžete jej použít k řezání hliníku.

ENF002-2

Napájení

Zařízení je třeba připojit pouze k napájení se stejným napětím, jaké je uvedeno na výrobním štítku a může být provozováno pouze v jednofázovém napájecím okruhu se střídavým napětím. Nářadí je vybaveno dvojitou izolací a může být tedy připojeno i k zásuvkám bez zemnicího vodiče.

ENG905-1

Hlučnost

Typická vážená hladina hluku (A) určená podle normy EN60745:

Hladina akustického tlaku (L_{pA}): 91: dB(A)
Hladina akustického výkonu (L_{WA}): 102 dB(A)
Nejistota (K): 3 dB (A)

Používejte ochranu sluchu

Vibrace

Celková hodnota vibrací (vektorový součet tří os) určená podle normy EN60745:

Pracovní režim: řezání dřeva

Emise vibrací ($a_{h,W}$): 2,5 m/s² nebo méně
Nejistota (K): 1,5 m/s²

Pracovní režim: řezání kovu

Emise vibrací ($a_{h,M}$): 2,5 m/s² nebo méně
Nejistota (K): 1,5 m/s²

ENG901-1

- Deklarovaná hodnota emisí vibrací byla změřena v souladu se standardní testovací metodou a může být využita ke srovnávání nářadí mezi sebou.
- Deklarovanou hodnotu emisí vibrací lze rovněž využít k předběžnému posouzení vystavení jejich vlivu.

VAROVÁNÍ:

- Emise vibrací během skutečného používání elektrického nářadí se mohou od deklarované hodnoty emisí vibrací lišit v závislosti na způsobu použití nářadí.

- Na základě odhadu vystavení účinkům vibrací v aktuálních podmínkách zajistíte bezpečnostní opatření k ochraně obsluhy (vezměte v úvahu všechny části pracovního cyklu, mezi něž patří kromě doby pracovního nasazení i doba, kdy je nářadí vypnuto nebo pracuje ve volnoběhu).

ENH101-15

Pouze pro země Evropy

Prohlášení ES o shodě

Společnost Makita Corporation jako odpovědný výrobce prohlašuje, že následující zařízení Makita:

popis zařízení:

Zapichovací okružní pila

č. modelu/ typ: SP6000

vychází ze sériové výroby

A vyhovuje následujícím evropským směrnicím:

2006/42/EC

Zařízení bylo rovněž vyrobeno v souladu s následujícími normami či normativními dokumenty:

EN60745

Technická dokumentace je k dispozici u našeho autorizovaného zástupce v Evropě:

Makita International Europe Ltd.

Michigan Drive, Tongwell,

Milton Keynes, Bucks MK15 8JD, England

30.1.2009



000230

Tomoyasu Kato

Ředitel

Makita Corporation

3-11-8, Sumiyoshi-cho,

Anjo, Aichi, 446-8502, JAPAN

GEA010-1

Obecná bezpečnostní upozornění k elektrickému nářadí

⚠ UPOZORNĚNÍ Přečtete si všechna bezpečnostní upozornění a pokyny. Při nedodržení upozornění a pokynů může dojít k úrazu elektrickým proudem, požáru nebo vážnému zranění.

Všechna upozornění a pokyny si uschovejte pro budoucí potřebu.

GEB031-5

BEZPEČNOSTNÍ UPOZORNĚNÍ K OKRUŽNÍ PILE

Postupy při řezání

1. **⚠ NEBEZPEČÍ:** Nepřibližujte ruce k pracovní oblasti ani ke kotouči. Druhou ruku držte na pomocném držadle nebo krytu motoru. Přidržováním pily oběma rukama zamezíte

poranění rukou.

2. **Nevkládejte ruce pod zpracovávaný díl.** Kryt vás nechrání před dotykem kotouče z dolní strany.
3. **Nastavte hloubku řezu na tloušťku dílu.** Pod dílem by měl být viditelný méně než jeden celý zub pilového kotouče.
4. **Nikdy nedržte řezaný díl v rukou ani si jej nepokládejte na nohy. Uchyťte díl ke stabilní podložce.** Je důležité zajistit řádné upevnění dílu, aby se omezilo na minimum riziko ohrožení těla, zachycení kotouče nebo ztráty kontroly.

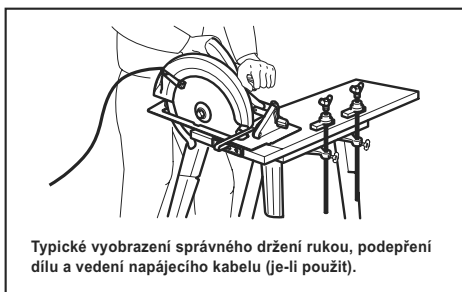

Typické vyobrazení správného držení rukou, podepření dílu a vedení napájecího kabelu (je-li použit).

000157

5. **Při práci v místech, kde může dojít ke kontaktu nástroje se skrytým elektrickým vedením nebo s vlastním napájecím kabelem, držte elektrické nářadí pouze za izolované části držadel.** Kontakt s vodičem pod napětím přenese proud do nechráněných kovových částí nářadí a obsluha může utrpět úraz elektrickým proudem.
6. **Při podélném řezání vždy používejte podélné pravítko nebo přímé vodičko.** Zvýšíte tak přesnost řezu a omezíte možnost ohnutí kotouče.
7. **Vždy používejte kotouče správné velikosti a tvaru (diamantové versus kruhové) otvoru.** Kotouče neodpovídající výštinacím systému pily se budou pohybovat výstředně a způsobí ztrátu kontroly nad nástrojem.
8. **Nikdy nepoužívejte poškozené nebo nesprávné podložky nebo šroub kotouče.** Podložky a šroub kotouče jsou navrženy speciálně pro tuto pilu a zajišťují optimální funkci a provozní bezpečnost.

Zpětný ráz a související varování

- Zpětný ráz je náhlá reakce na skřípnutý, zachycený nebo nesprávně seřízený pilový kotouč, která způsobuje nekontrolované zvednutí pily z dílu a jeho vržení směrem k obsluze.
- Je-li kotouč sevřen nebo pevně zachycen uzavřením spáry, dojde k zastavení kotouče a reakce motoru vrhne jednotku s velkou rychlostí směrem k obsluze.
- Pokud se kotouč v řezu zkroutí nebo vychýlí, mohou se zuby na zadním okraji kotouče zařezat do horního povrchu dřeva, čímž dojde ke zvednutí kotouče ze spáry a vrhnutí nástroje směrem o obsluze.

Zpětný ráz je důsledkem špatného použití pily a/nebo nesprávných pracovních postupů či podmínek. Lze se mu vyhnout přijetím odpovídajících opatření, která jsou uvedena níže.

9. **Pilu držte pevně oběma rukama. Paže umístěte tak, abyste byli schopni odolat silám vznikajícím při zpětném rázu. Tělo udržujte na straně od nástroje. Nestůjte přímo za kotoučem.** Zpětný ráz by mohl způsobit vrhnutí pily zpět. Pokud pracovník přijme odpovídající opatření, je schopen kontrolovat síly vznikající při zpětném rázu.
10. **Pokud kotouč vážne nebo z jakéhokoliv důvodu chcete přerušit řezání, uvolněte spoušť a držte pilu bez pohybu v materiálu, dokud se kotouč úplně nezastaví. Nikdy pilu nevytahujte z materiálu ani jej netahajte směrem zpět, je-li v pohybu kotouč. V opačném případě může dojít ke zpětnému rázu.** Zjistěte příčinu vážnutí kotouče a přijměte odpovídající nápravná opatření.
11. **Spouštíte-li pilu opakovaně v dílu, umístěte pilový kotouč do středu drážky a zkontrolujte, zda zuby kotouče nejsou zakousnuty do materiálu.** Pokud pilový kotouč vážne, může se při opakovaném spuštění pily zvednout nebo vystřelit z dílu.
12. **Velké desky podepřete, abyste omezili na minimum riziko skřípnutí kotouče a zpětného rázu.** Velké desky mají tendenci prověšovat se svojí vlastní vahou. Podpěry je nutno umístit pod panel na obou stranách v blízkosti ryzky řezu a okraje desky.

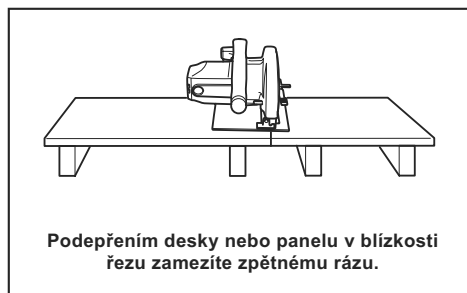

000154

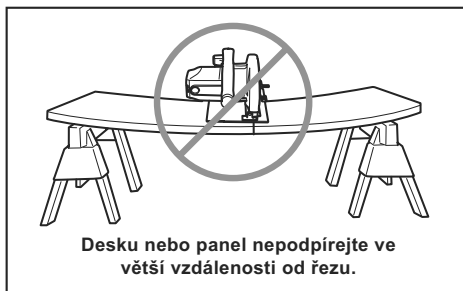

000156

13. **Nepoužívejte tupé nebo poškozené kotouče.** Nenaostřené nebo nesprávně nastavené kotouče řezou úzkou drážku, čímž dochází k nadměrnému tření, vážnutí kotouče a zpětnému rázu.
14. **Před zahájením řezání musí být dotazeny a zajištěny pojistné páčky nastavení hloubky a úkosu.** Dojde-li během řezání ke změně nastavení kotouče, kotouč může vážnout a může vzniknout zpětný ráz.
15. **Při řezání do stávajících stěn či jiných nepřehledných míst zachovávejte zvýšenou opatrnost.** Vyčnívající kotouč se může zaříznout do předmětů, jež mohou způsobit zpětný ráz.
16. **Nástroj VŽDY držte pevně oběma rukama. NIKDY neumísťte ruce, nohy nebo jakoukoliv jinou část těla pod základnu nástroje nebo za pilu, zejména při příčném řezání.** Dojde-li ke zpětnému rázu, může pila snadno odskočit směrem zpět přes vaše ruce a způsobit vám tak vážné poranění.

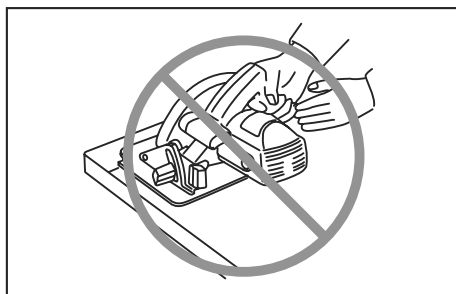

000194

17. **Při práci s pilou nikdy nevynakládejte přílišnou sílu. Pilu tlačte vpřed tak, aby kotouč řezal bez zpomalování. Příliš silný tlak může způsobit nerovné řezy, ztrátu přesnosti a možnost vzniku zpětného rázu.**

Funkce krytu

18. **Před každým použitím zkontrolujte řádné zavírání krytu. S pilou nepracujte, pokud se kryt nepohybuje volně a pokud kryt kotouč okamžitě neuzavře. Kryt nikdy neupínejte ani**

neuchycujte tak, aby kotouč zůstal nekrytý. Jestliže pilu náhodně upustíte, kryt se může ohnout. Zkontrolujte, zda se kryt volně pohybuje a zda se ve všech úhlech a hloubkách řezu nedotýká kotouče ani žádné jiné součásti.

19. **Zkontrolujte funkci a stav vratné pružiny krytu. Pokud kryt a pružina nepracují správně, musí být před zahájením provozu opraveny.** Kryt se může pohybovat pomalu z důvodu poškozených dílů, lepkavých usazenin nebo nahromadění odpadního materiálu.
20. **Zajistěte, aby se základní deska pily při provádění „zapichovacích řezů“ neposouvala, pokud úhel úkosu kotouče není 90°.** Posunutí kotouče stranou způsobí ohnutí a pravděpodobně zpětný ráz.
21. **Před položením pily na pracovní stůl nebo podlahu se vždy přesvědčte, zda kryt zakrývá kotouč.** Nechráněný dobíhající kotouč způsobí pohyb nástroje směrem zpět, při kterém pila pořeže všechny předměty v cestě. Nezapomeňte, že zastavení kotouče po uvolnění spínače trvá určitou dobu.

Další bezpečnostní upozornění

22. **Při řezání vlhkého dřeva, tlakově impregnovaného řeziva nebo sukovitého dřeva pracujte se zvýšenou opatrností.** Nářadí vedte do řezu plynule, aby se pohyb pracovního nástroje nezpomaloval a nedocházelo k přehřívání břitů.
23. **Neodebírejte uřezaný materiál, pokud se kotouč otáčí. Před uchopením uřezaného materiálu počkejte, až se kotouč zastaví.** Kotouč po vypnutí nářadí ještě dobíhá.
24. **Neřežte hřebíky. Před zahájením řezání zkontrolujte a odstraňte z dřeva všechny případné hřebíky.**
25. **Širší stranu základny pily položte na tu část dílu, která je pevně podepřena a nikoliv na část, která po provedení řezu odpadne. Příklad na obrázku 1 ilustruje SPRÁVNÝ způsob odřezání konce desky a obrázek 2 NESPRÁVNÝ způsob. Pokud je díl krátký nebo malý, upněte jej. NIKDY NEDRŽTE KRÁTKÉ DÍLY RUKOU!**

Fig. 1

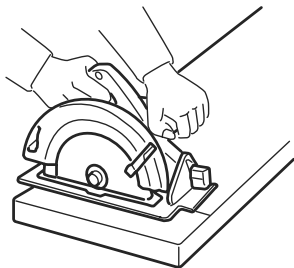

000147

Fig. 2

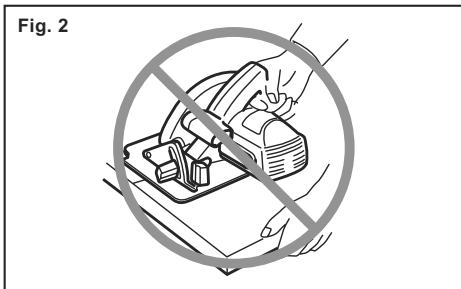

000150

26. **Před odložením nářadí po dokončení řezu se přesvědčte, zda se dolní kryt zavřel a zda se kotouč úplně zastavil.**
27. **Nikdy se nepokoušejte řezat okružní pilou uchycenou vzhůru nohama ve svěráku. Tento postup je mimořádně nebezpečný a může způsobit vážné nehody.**

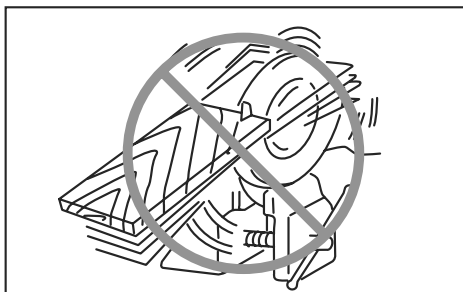

000029

28. **Některé materiály obsahují chemikálie, které mohou být jedovaté. Dávejte pozor, abyste je nevdechovali nebo se jich nedotýkali. Přečtěte si bezpečnostní materiálové listy dodavatele.**
29. **Nezastavujte pilové kotouče vyvinutím postranního tlaku.**
30. **Vždy používejte kotouče doporučené v této příručce. Nepoužívejte žádné brusné kotouče.**
31. **Řezací kotouč udržujte v naostřeném stavu a čistotě. Smůla a pryskyřice zatvrdnutá na kotouči pilu zpomaluje a zvyšuje potenciální nebezpečí zpětného rázu. Při čištění kotouč nejprve vyjměte z nářadí a pak jej vyčistěte prostředkem k odstraňování smůly a pryskyřice, horkou vodou nebo petrolejem. Nikdy nepoužívejte benzín.**
32. **Při používání nástroje noste protiprachovou masku a ochranu sluchu.**

TYTO POKYNY USCHOVEJTE.

⚠VAROVÁNÍ:

NEDOVLTE, aby pohodlnost nebo pocit znalosti výrobku (získaný na základě opakovaného používání) vedly k zanedbání dodržování

bezpečnostních pravidel platných pro tento výrobek. **NESPŘÁVNÉ POUŽÍVÁNÍ** nebo **nedodržení bezpečnostních pravidel uvedených v tomto návodu k obsluze může způsobit vážné zranění.**

POPIS FUNKCE

POZOR:

- Před nastavováním nástroje nebo kontrolou jeho funkce se vždy přesvědčte, že je vypnutý a vytažený ze zásuvky.

Nastavení hloubky řezu

Fig.1

POZOR:

- Po nastavení hloubky řezu vždy pevně dotáhněte upínací šroub.

Uvolněte upínací šroub na vodičku pro nastavení hloubky a přesuňte dolní koncovou zarážku kotouče na požadovanou hloubku na měřicí desce. Na požadované hloubce řezu dotáhněte pevně upínací šroub.

Chcete-li dosáhnout čistších a bezpečnějších řezů, nastavte hloubku řezu tak, aby pod řezaný díl nevyčníval více než jeden zub listu. Použití správných hloubek řezu pomáhá omezovat nebezpečí ZPĚTNÝCH RÁZŮ, které mohou způsobit zranění.

POZNÁMKA:

- Nastavením dolní koncové zarážky kotouče na požadovanou hloubku na měřicí desce se nastavuje hrubá hloubka řezu. Přesnou hloubku řezu lze nastavit na základě měření skutečného vyčnívání pilového kotouče pod základnu nástroje.

Tlačítko rychlého zastavení pro hloubku řezu 2 až 3 mm při použití vodící kolejnice (příslušenství)

Fig.2

Tento nástroj je vybaven tlačítkem rychlého zastavení pro hloubku řezu 2 až 3 mm při použití vodící kolejnice. Tlačítko je umístěno na skříni převodovky vedle zadního držadla. Používá se jako prevence rozštěpení hran řezu v dílu. Nejprve provedte 2 až 3 mm hluboký výchozí řez a při dalším průchodu řeže s obvyklou hloubkou.

Chcete-li provést řez o hloubce 2 až 3 mm, přesuňte tlačítko směrem k pilovému kotouči. Tento postup je výhodný jako prevence rozštěpení hran řezu v dílu.

Chcete-li z této hloubky řezu přejít na volnou hloubku řezu, stačí tlačítko přesunout zpět.

Fig.3

Šikmé řezání

Fig.4

Sklopení doprava

Fig.5

Otočte pozitivní zarážku tak, aby šipka na zarážce směřovala do jedné ze dvou poloh (svisle pro 22,5°, vodorovně pro 45°). Povolte upínací šrouby vpředu a vzadu. Poté sklápějte základnu nástroje, dokud se nezastaví a zajistíte základnu upínacími šrouby.

Chcete-li nastavit úhel úkosu 48°, přesuňte páčku do polohy 48° co nejdále to půjde. Otočte pozitivní zarážku tak, aby šipka na zarážce byla ve vodorovné poloze. Poté sklápějte základnu nástroje, dokud se nezastaví a zajistíte základnu upínacími šrouby.

Fig.6

Sklopení doleva

Fig.7

Nástroj lze sklopit na levý úhel úkosu 1°. Chcete-li nastavit levý úhel úkosu 1°, povolte upínací šrouby vpředu a vzadu, sklopte držadlo nástroje mírně doprava a současně posuňte dvě posuvné páčky úhlu úkosu ve směru šipky, která je označena symbolem -1. Držte tyto dvě páčky současně stisknuté a sklopte držadlo nástroje doleva. Zajistíte základnu upínacími šrouby.

POZNÁMKA:

- Při návratu kotouče na pravý úhel se páčka přesune sama do polohy 0°.

Zaměřování

Fig.8

Použití nástroje bez vodící kolejnice (příslušenství)

Požadujete-li přímé řезы, vyrovnejte polohu A na přední straně základny s rýskou řezání. Pokud chcete provádět šikmé řезы 45°, vyrovnejte s rýskou řezání polohu B.

Použití nástroje s vodící kolejnicí (příslušenství)

Požadujete-li jak přímé tak šikmé 45° řезы, vždy vyrovnejte polohu A na přední straně základny s rýskou řezání.

Zapínání

Fig.9

POZOR:

- Před připojením nástroje do zásuvky vždy zkontrolujte, zda spoušť funguje správně a po uvolnění se vrací do vypnuté polohy.

Jako prevence náhodného stisknutí spouště je k dispozici odjišťovací tlačítko. Chcete-li nástroj uvést do chodu, zamáčkněte odjišťovací tlačítko a stiskněte spoušť. Chcete-li nástroj vypnout, uvolněte spoušť.

Otočný volič rychlosti

Fig.10

Otáčky nástroje lze otáčením regulačního knoflíku plynule seřizovat mezi 2 000 až 5 200 otáčkami za

minutu. Vyšší rychlosti se dosahuje, pokud voličem otáčíte ve směru číslice 6; nižší rychlost dosáhnete, otáčíte-li ve směru číslice 1.

Odpovídající rychlost pro řezaný díl zvolte pomocí tabulky. Rychlost se však může lišit podle typu nebo tloušťky zpracovávaného materiálu. Obecně platí, že vyšší rychlosti umožňují rychlejší řezání dílů, ale současně dochází ke zkrácení životnosti listu.

Počet	min ⁻¹
1	2 000
2	2 200
3	3 100
4	4 000
5	4 900
6	5 200

007677

⚠ POZOR:

- Otočným voličem rychlosti lze otáčet pouze do polohy 6 a zpět do polohy 1. Voličem neotáčejte silou za polohu 6 nebo 1. Mohlo by dojít k poruše funkce regulace otáček.
- Otočný volič otáček není určen pro nízkootáčkové pilové kotouče, ale k dosažení rychlosti, která je vhodná pro zpracovávaný materiál. Používejte pouze pilové kotouče, které jsou určeny pro minimální otáčky 5 200 min⁻¹.

Následující funkce a vlastnosti elektronických nástrojů umožňují jejich snadné provozování.

Ochrana proti přetížení

Je-li nástroj přetížen a hodnota proudu překročí určitou úroveň, nástroj se automaticky vypne, aby se chránil motor.

Nastavení konstantní rychlosti

Elektronický regulátor rychlosti pro dosažení konstantní rychlosti. Pomocí této funkce lze získat hladký povrch, protože se rychlost otáčení udržuje na konstantní hodnotě i při zatížení.

Funkce měkkého spuštění

Měkké spuštění potlačením počátečního rázu.

MONTÁŽ

⚠ POZOR:

- Než začnete na nástroji provádět jakékoliv práce, vždy se předtím přesvědčte, že je vypnutý a vytažený ze zásuvky.

Uložení imbusového klíče

Fig.11

Imbusový klíč se ukládá na nástroji. Chcete-li imbusový klíč použít, stačí jej vytáhnout.

Chcete-li uložit imbusový klíč, položte jej na rukojeť a zasuňte co nejdále dovnitř.

Demontáž a instalace pilového kotouče

⚠ POZOR:

- Nepoužívejte pilové kotouče nespĺňující technické parametry uvedené v této příručce.
- Používejte pouze pilové kotouče, které jsou určeny pro minimální otáčky 5 200 min⁻¹.
- Dbejte, aby byl list nainstalován tak, aby na přední straně nástroje směřovaly zuby nahoru.
- Při instalaci a demontáži listu používejte pouze klíč Makita.

Chcete-li demontovat kotouč, zamáčknutím odjišťovacího tlačítka odblokujte horní koncovou zarážku.

Fig.12

Otočte pojistnou páčku tak, aby byla hlava pily zablokována v poloze pro výměnu kotouče.

Fig.13

Stiskněte a přidržte odjišťovací tlačítko, otočte pojistnou páčku a spusťte držadlo dolů tak, aby pojistný čep zapadl do drážky vytvořené pojistnou páčkou a vodítkem pro nastavení hloubky s měřicí deskou. Dbejte, aby pojistný čep zapadl do drážky.

Stiskněte úplně zámek hřídele tak, aby se kotouč neotáčel, a poté pomocí klíče povolte šroub s šestihlannou hlavou proti směru hodinových ručiček. Následně demontujte šroub s šestihlannou hlavou, vnější přírubu a kotouč.

Fig.14

Při instalaci listu použijte opačný postup demontáže. **DBEJTE NA ŘÁDNÉ DOTAŽENÍ ŠROUBU S ŠESTIHRANNOU HLAVOU VE SMĚRU HODINOVÝCH RUČIČEK.**

Fig.15

Připojení odsavače prachu

Fig.16

K zajištění čistoty během řezání připojte k nástroji odsavač prachu Makita. Připojte k prachovému otvoru hadici odsavače prachu, jak je ilustrováno na obrázku.

PRÁCE

Řezání úseku (běžné řezání)

⚠ POZOR:

- Nástroj zlehka posunujte dopředu po přímé rýsce. Pokud na nástroj budete tlačit nebo jej zkroutíte, dojde k přehřátí motoru a nebezpečnému zpětnému rázu s rizikem těžkého zranění.
- Při řezání a zejména při zahajování řezu nikdy nevkládejte žádnou část svého těla pod základnu nástroje. V opačném případě se můžete vážně poranit. Kotouč je pod základnou nástroje nekrytý.

Uchopte pevně nástroj. Nástroj je vybaven přední rukojetí a zadním držadlem. Použijte obojí k pevnému uchopení nástroje. Budete-li pilu držet oběma rukama,

nemůžete si ruce pořezat kotoučem. Ustavte přední stranu základny na řezaný díl bez toho, aby došlo ke kontaktu s kotoučem. Poté zamáčkněte odjišťovací tlačítko, nástroj zapněte a počkejte, dokud kotouč nedosáhne plných otáček. Nyní pomalu tlačte dolů hlavu pily na přednastavenou hloubku řezu a jednoduše posunujte nástroj dopředu po povrchu dílu. Udržujte jej rovně a pomalu posunujte až do ukončení řezu.

Chcete-li dosáhnout čistých řezů, udržujte přímou dráhu řezu a rovnoměrnou rychlost posunu. Pokud řez nesleduje přesně dráhu zamýšleného řezu, nepokoušejte se o otočení nebo násilné přesunutí nástroje zpět na rysku řezu. V opačném případě by mohlo dojít k ohnutí kotouče, nebezpečnému zpětnému rázu a potenciálnímu vážnému poranění. Uvolněte spínač, počkejte na zastavení kotouče a poté nástroj vytáhněte. Ustavte nástroj na novou dráhu řezu a zahajte řez znovu. Pokuste se vyvarovat takového umístění nástroje, při kterém je obsluha vystavena odletujícím materiálům.

Fig.17

Použití nástroje s vodící kolejnicí (příslušenství)

Fig.18

Umístěte nástroj na zadní konec vodící kolejnice. Otočte dva stavěcí šrouby na základně nástroje tak, aby se nástroj posunoval hladce bez klepání. Uchopte pevně nástroj. Nástroj je vybaven přední rukojetí a zadním držadlem. Použijte obojí k pevnému uchopení nástroje. Spusťte nástroj, zatlačte jej na přednastavenou hloubku řezu a proveďte řez podle chrániče proti roztržení po celé délce. Okraj chrániče proti roztržení odpovídá hraně řezu.

Při šikmém řezání pomocí vodící kolejnice přesuňte posuvnou páčku na základně nástroje tak, aby nástroj nepadal na bok.

Fig.19

Přesuňte posuvnou páčku na základně nástroje ve směru šipky tak, aby se zajistila v drážce vodící kolejnice.

Podélné pravítko (vodící pravítko) (příslušenství)

Fig.20

Praktické podélné pravítko umožňuje provádění vysoce přesných přímých řezů. Jednoduše posuňte podélné pravítko těsně k boku dílu a zajistěte jej v této poloze pomocí šroubů na přední a zadní straně základny. Pravítko také umožňuje opakované provádění řezů se stejnou šířkou.

Při převrácení podélného pravítka (vodícího pravítka) toto slouží také jako pomocná základna nástroje.

Zapichování (vyřezávání)

Fig.21

⚠VAROVÁNÍ:

- Má-li být zamezeno zpětným rázům, dodržujte následující pokyny.

Použití nástroje bez vodící kolejnice

Umístěte nástroj na díl tak, že se zadní hrana základny nástroje nachází proti pevné zarážce nebo ekvivalentu stanovenému operátorem.

Použití nástroje s vodící kolejnicí

Umístěte nástroj na vodící kolejnici tak, že se zadní hrana základny nástroje nachází proti pevné zarážce nebo ekvivalentu uchycenému na vodící kolejnici.

Držte nástroj pevně jednou rukou za přední rukojeť a druhou rukou za držadlo nástroje. Poté zamáčkněte odjišťovací tlačítko, nástroj zapněte a počkejte, dokud kotouč nedosáhne plných otáček. Nyní pomalu tlačte dolů hlavu pily na přednastavenou hloubku řezu a jednoduše posunujte nástroj dopředu do požadované polohy zapichování.

POZNÁMKA:

- Značky na boku krytu kotouče označují absolutní přední a absolutní zadní body řezání pilového kotouče (A pro průměr 160 mm a B pro průměr 165 mm) při maximální hloubce řezu a použití vodící kolejnice.

Fig.22

Vodící zařízení (příslušenství)

Měřidlo pokosu (příslušenství) umožňuje provádění přesných pokosových řezů s daným úhlem a dokončovacích prací.

Pomocí svorky (příslušenství) se zajišťuje pevné uchycení dílu na pracovním stole.

ÚDRŽBA

⚠POZOR:

- Než začnete provádět kontrolu nebo údržbu nástroje, vždy se přesvědčte, že je vypnutý a vytažený ze zásuvky.
- Nikdy nepoužívejte benzín, benzen, ředidlo, alkohol či podobné prostředky. Mohlo by tak dojít ke změnám barvy, deformacím či vzniku prasklin.

Nastavení přesnosti pro 90° a 45° řez (svislý řez a 45° řez)

Toto seřízení bylo provedeno u výrobce. Pokud však není seřízení správné, otáčejte pomocí imbusového klíče stavěcími šrouby a kontrolujte úhel kotouče (90° nebo 45°) vzhledem k základně pomocí trojúhelníkového pravítka, příložného úhelníku, apod.

Fig.23

Fig.24

POZNÁMKA:

- Nastavení přesnosti pro řez 22,5°, 48° a -1° nelze provést.

Výměna uhlíků

Fig.25

Uhlíky pravidelně vyjímajte a kontrolujte. Jsou-li opotřebené až po mezní značku, vyměňte je. Uhlíky musí být čisté a musí volně zapadat do svých držáků. Oba uhlíky je třeba vyměňovat současně. Používejte výhradně stejné uhlíky.

Fig.26

Pomocí šroubováku odšroubujte víčka uhlíků. Vyjměte opotřebené uhlíky, vložte nové a zašroubujte víčka nazpět.

Kvůli zachování BEZPEČNOSTI a SPOLEHLIVOSTI výrobku musí být opravy a veškerá další údržba či seřizování prováděny autorizovanými servisními středisky firmy Makita a s použitím náhradních dílů Makita.

VOLITELNÉ PŘÍSLUŠENSTVÍ

POZOR:

- Pro váš nástroj Makita, popsáný v tomto návodu, doporučujeme používat toto příslušenství a nástavce. Při použití jiného příslušenství či nástavců může hrozit nebezpečí zranění osob. Příslušenství a nástavce lze používat pouze pro jejich stanovené účely.

Potřebujete-li bližší informace ohledně tohoto příslušenství, obraťte se na vaše místní servisní středisko firmy Makita.

- Pilové kotouče
- Vodicí kolejnice
- Podélné pravítko (Vodicí pravítko)
- Měřidlo pokosu
- Svorka
- Imbusový klíč
- Sestava desek pro vodicí kolejnici
- Sestava pryžových desek pro vodicí kolejnici
- Sestava polohových desek pro vodicí kolejnici

POZNÁMKA:

- Některé položky seznamu mohou být k zařízení přibaleny jako standardní příslušenství. Přibalené příslušenství se může v různých zemích lišit.

Makita Corporation
Anjo, Aichi, Japan

884683D937

www.makita.com