

SK Benzínová záhradná kosačka

CZ Benzínová záhradní sekačka

HU Benzines kertí funyíró

RO Mașină de tuns iarbă pe benzină

EN Gasoline garden lawnmower



-
- **Preklad originálneho návodu na použitie**
 - **Překlad originálním návodu k použití**
 - **Az eredeti használati útmutató fordítása**
 - **Traducerea manualului de utilizare original**
 - **Instruction manual**
-

BENZÍNOVÁ ZÁHRADNÁ KOSAČKA**POUŽITIE**

Benzínová záhradná kosačka je určená na kosenie trávy.

Zariadenie používajte iba na predpísané účely. Akékoľvek iné použitie je považované ako prípad nesprávneho použitia. Používateľ/obsluha a nie výrobca bude zodpovedný za akékoľvek poškodenie, alebo zranenia spôsobené týmto nesprávnym používaním. Pamätajte si, že toto zariadenie nebolo navrhnuté pre komerčné alebo priemyselné používanie. Záruka nebude platná pokiaľ bude zariadenie používané na komerčné, priemyselné alebo podobné účely.

TECHNICKÉ PARAMETRE







MOTOR	TYP	LC1P65FE-4, 4-taktný, vzduchom chladený	
	OBJEM	139 cm ³	
	VÝKON	2,4 kW	
	OTÁČKY	3 600 min ⁻¹	
	ŠARTOVANIE	ručné	
	PALIVO	bezolovnatý benzín min. oktánové č. 95(E10)	
	PALIVOVÁ NÁDRŽ	0,9 l	
	OLEJOVÁ NÁDRŽ	0,5 l	
	MOTOROVÝ OLEJ	SAE 15W-40	
VÝŠKA KOSENIA		centrálne nastavenie – 8 pozícií	
		25-75 mm	
ŠÍRKA ZÁBERU		406 mm	
BOČNÉ VYHADZOVANIE		Nie	
ZBERNÝ KÔŠ		45 l	
POJAZD		Áno	
KOLESÁ		PREDNÉ	ZADNÉ
		Ø 152 mm	Ø 203 mm
MATERIÁL PODVOZKU		ocel'	
HLADINA AKUSTICKÉHO VÝKONU LwA		96 (dB) A	
VIBRÁCIE		5,66 m/s ² (K= 1,5)	
HMOTNOSŤ		25 kg	

ČASTI VÝROBKU

1	MÄKKÉ UCHOPENIE NA RUKOVÄTI	
2	PÁKA POJAZDU	
3	SPÍNACIA/BRZDOVÁ PÁKA	
4	VRCHNÁ ČASŤ RUKOVÄTE	
5	SKRUTKY RUKOVÄTI S RÝCHLOUPÍNADLAMI	
6	SPODNÁ ČASŤ RUKOVÄTE	
7	UZÁVER PALIVOVEJ NÁDRŽE	
8	KRYT VZDUCHOVÉHO FILTRA	
9	PALIVOVÁ PUMPA	
10	PREDNÉ KOLESO	
11	UZÁVER OLEJOVEJ NÁDRŽE S MIERKOU OLEJA	
12	ZADNÉ KOLESO	
13	PÁKA CENTRÁLNEHO NASTAVENIA VÝŠKY KOSENIA	
14	KRYT ZBERNÉHO KOŠA	
15	ZBERNÝ KÔŠ	
16	RUČNÉ ŠARTOVANIE	

VYSVETLIVKY SYMBOLOV

	Všeobecné upozornenie na nebezpečenstvo.
	Prečítajte si návod na použitie.
	Nevyhadzujte do bežného domového odpadu. Namiesto toho, ekologicky prijateľnou cestou sa obráťte na recyklačné strediská. Prosím venujte starostlivosť ochrane životného prostredia.
	Výrobok je v súlade s platnými európskymi smernicami a bola vykonaná metóda hodnotenia zhody týchto smerníc.
	Používajte ochranné pracovné okuliare. Noste chránič sluchu.
	Noste ochranné rukavice.
	Zaručená hladina akustického výkonu Lwa v dB.
	Nepracujte v daždi, ani nenechávajte zariadenie vonku ak prší.
	Benzín je horľavina a môže explodovať. Fajčenie a používanie otvoreného ohňa je zakázané.
	Riziko popálenín. Udržujte bezpečnú vzdialenosť od horúcich častí stroja.
	Recyklovateľný výrobok
	Za tento obal uhradený finančný príspevok na spätný odber a jeho ďalšie spracovanie recykláciou.
	Existuje riziko vyhodenia predmetov ako sú napr. malé kamene, ktoré môžu ohroziť obsluhu, ostatných ľudí. Upozornenie: Počas prevádzky udržiavajte bezpečnú vzdialenosť od zariadenia.

	Nebezpečenstvo poranenia v dôsledku rotujúcich častí zariadenia.
	Pozor, rotujúci nôž! Chráňte sa pred nebezpečenstvom poranenia končatín.
	Pohybujte sa svahom po vrstevnici, nie nahor a dole.
	Nikdy nedoplňujte palivo, ak je motor spustený
	Benzín je extrémne horľavý a preto pred dopĺňovaním paliva nechajte motor 2 minúty vychladnúť.
	Emisia toxických plynov. Benzínovú kosačku nepoužívajte v uzatvorených či neventilovaných priestoroch.
	UPOZORNENIE! Pred začatím akejkoľvek kontroly alebo údržby stroj vypnite a odpojte kábel zapalovacej sviečky.

BEZPEČNOSTNÉ POKYNY

- **UPOZORNENIE!** Skôr ako začnete so strojom pracovať, prečítajte si nasledujúce bezpečnostné predpisy a pokyny na používanie. Oboznámte sa s obslužnými prvkami a správnym používaním zariadenia. Návod dôkladne uschovajte pre prípad neskoršej potreby.

VŠEOBECNÉ BEZPEČNOSTNÉ POKYNY

- Tento výrobok slúži výlučne na kosenie trávy. Nepoužívajte ho na iné účely, než na aké je určený. V opačnom prípade hrozí jeho poškodenie či úraz.
- Výrobok nie je určený na používanie osobami (vrátane detí), ktorým fyzická, zmyslová alebo mentálna neschopnosť či nedostatok skúseností a znalostí zabraňuje v bezpečnom používaní výrobku, ak na ne nebude dohliadané alebo ak neboli inštruované ohľadom použitia spotrebiča osobou zodpovednou za ich bezpečnosť. Dávajte pozor na deti, aby ste zabezpečili, že sa nebudú môcť s výrobkom hrať.
- Osoba, ktorá obsluhuje kosačku, zodpovedá za bezpečnosť osôb v pracovnom priestore. Kosačku nikdy nepoužívajte v tesnej blízkosti iných osôb, detí alebo voľne sa pohybujúcich zvierat.
- Pred začatím kosenia skontrolujte terén, na ktorom sa má kosačka použiť, a odstráňte z neho kamene, drôty, konáriky, črepy, kosti a iné cudzie telesá, ktoré by sa mohli do kosačky zachytiť alebo by ich kosačka mohla vymrštiť a spôsobiť zranenie.

POKYNY NA POUŽÍVANIE

- Všetky matice, svorníky a skrutky musia byť riadne dotiahnuté tak, aby zariadenie bolo v bezpečnom a prevádzkyschopnom stave.
- Kosačku nikdy nepoužívajte bez namontovaného zberného koša alebo ochranného krytu.
- Kosačku nikdy nepoužívajte s uvoľneným nožom. Pred použitím kosačky sa vždy uistite, že sú príslušné skrutky dobre utiahnuté.
- Otupený nôž je potrebné rovnomerne nabrúsiť.
- Poškodený nôž je potrebné vymeniť.
- Pri práci s kosačkou noste dlhé nohavice a pevnú obuv.
- Kosačku nikdy neštartujte v uzatvorených alebo zle vetraných priestoroch, kde hrozí riziko nahromadenia výparov. **Emisie vychádzajúce z motora obsahujú oxid uhoľnatý, ktorý je životu nebezpečný.**
- Pracujte iba pri dostatočnom osvetlení (za denného svetla alebo pri dostatočnom umelom osvetlení).
- Kosačku nepoužívajte keď prší alebo ak je tráva mokrá.
- Obzvlášť opatrne postupujte pri kosení vo zvýšenom teréne (svah). Vždy koste naprieč svahom, paralelne k vrstevnici, a nie zhora/zdola kolmo na ňu.
- Kosačku v žiadnom prípade nenechávajte bežať bez obsluhy. V prípade, že opustíte pracovnú oblasť, vypnite motor.
- Pri štartovaní nikdy nenadvihujte zadnú časť kosačky a nikdy nepribližujte končatiny k podvozku ani nekladajte do otvoru na zadné vyhadzovanie trávy, ak je motor zapnutý.

- Nikdy nemeňte nastavenie rýchlosti motora.
 - Pri kosačkách s pojazdom uvoľnite pojazd pred spustením motora.
 - Kosačku nikdy nepremiestňujte so spusteným motorom.
 - Zastavte motor a odpojte zapalovaciu sviečku v nasledujúcich prípadoch:
 - pred vykonávaním akejkoľvek činnosti pod krytom kosenia či otvorom na zadné vyhadzovanie trávy.
 - pred vykonávaním údržby, opravy či kontroly stroja.
 - pred prenášaním, zdvíhaním či premiestňovaním kosačky.
 - ak ponechávate kosačku bez dozoru alebo sa chystáte upraviť nastavenie výšky kosenia.
 - pred demontážou a vyprázdňovaním zberného koša.
 - Ak dôjde ku kolízii s cudzím predmetom, zastavte motor a kosačku starostlivo prezrite, aby ste vylúčili možnosť poškodenia.
 - V prípade poškodenia, dopravte kosačku do autorizovaného servisu na opravu.
 - **UPOZORNENIE!** Po vypnutí motora sa nôž naďalej točí niekoľko sekúnd.
 - V prípade abnormálnych vibrácií kosačky (okamžite zistíte a zaistíte odstránenie príčiny vibrácie).
 - Na zaistenie bezpečnej prevádzky pravidelne kontrolujte riadne utiahnutie čapov, skrutiek a matíc na kosačke.
 - **UPOZORNENIE: PALIVO JE VYSOKO HORĽAVÁ KVAPALINA.**
 - Palivo uchovávajte v nádobe na to určenej.
 - Palivo dopĺňajte iba na otvorenom či dobre vetranom priestranstve.
 - Pri manipulácii s palivom nefajčite, ani nepoužívajte mobilný telefón.
- Palivo dopĺňajte iba za predpokladu, že je motor vypnutý. Nikdy neotvárajte palivovú nádrž a palivo nedopĺňajte, ak je motor horúci alebo v chode.
- **UPOZORNENIE!** Okamžite očistite akúkoľvek stopu po palive, ktorá sa rozliala po stroji alebo po zemi a neštartujte motor, kým sa palivo úplne nevyparí.
 - Kosačku neštartujte ma mieste kde ste dopĺňali palivo. Uistite sa, že benzínová kosačka nachádza v dostatočnej vzdialenosti od miesta kde ste dopĺňali palivo (minimálne 3 m).
 - Po doplnení paliva dobre utiahnite uzáver palivovej nádrže ako aj veko kanistra s palivom.
 - **UPOZORNENIE** Pred vykonávaním údržby alebo opravy zastavte motor a odpojte zapalovaciu sviečku.

MONTÁŽ A POUŽITIE

VYBALENIE

- Rozbaľte balenie a vyberte z neho časti, ktoré sú dodávané spoločne s kosačkou (napr. návod na použitie, atď.) a uložte ich na bezpečnom mieste.
 - Z balenia vyberte kosačku a skontrolujte či v balení neostali žiadne súčasti.
 - V prípade zistenia akéhokoľvek poškodenia alebo chýbajúcich častí zariadenie nepoužívajte a kontaktujte predajcu alebo autorizovaný servis.
- Pred zostavením a spustením benzínovej kosačky si pozorne prečítajte celý návod na použitie a v ňom uvedené pokyny.

MONTÁŽ

DÔLEŽITE: Kosačka sa dodáva **BEZ PALIVA A OLEJA** v motore. Kosačka bola výrobcom testovaná, preto sa v motore môže nachádzať zvyškové množstvo oleja.

Montáž rukoväte

- Opatrne rozložte rukoväť kosačky dávajte pri tom pozor aby ste nepoškodili ovládacie lanká kosačky.
1. Zasuňte spodnú časť rukoväte do príslušných otvorov na kosačke a zaistite ich pomocou skrutky a matice.
 2. Pripojte hornú časť rukoväte k spodnej časti pomocou priložených skrutiek s krídlovými maticami.

Montáž zberného koša

- Zaistite plastové háčiky zakončenia textilnej časti koša k oceľovej konštrukcie.



PRED PRVÝM POUŽITÍM

Doplnenie oleja

- Kosačka sa dodáva bez motorového oleja. Pred prvým použitím nalejte do olejovej nádrže motorový olej (SAE 15W-40). Postupujte podľa nasledujúcich pokynov:

1. Kosačku postavte na rovnú plochu.
2. Odmontujte uzáver palivovej nádrže s mierkou oleja.
3. Doplnite olej do nádrže.
4. Po doplnení oleja namontujte uzáver naspäť na svoje miesto.
5. Hladina oleja sa musí pohybovať medzi hornou (MAX.) a dolnou (MIN.) medzou.

UPOZORNENIE: NEPREPLŇTE olejovú nádrž. V opačnom prípade po naštartovaní kosačky z výfuku vyjde veľké množstvo dymu.

DÔLEŽITÉ: Hladinu oleja kontrolujte pred každým použitím kosačky. V prípade potreby olej doplňte.

DÔLEŽITÉ: Olej vymeňte po prvých 5 hodinách prevádzky a následne po každých 25 prevádzkových hodinách.



Manipulácia s palivom

- **UPOZORNENIE!** Palivá zmiešané s alkoholom či palivá s prísadou etanolu či metánu na seba môžu viazať vlhkosť, čo môže počas skladovania viesť k separácii a tvorbe kyselín. Počas skladovania môžu výpary kyselín poškodiť palivový systém motora kosačky. Tieto palivá sa nesmú v kosačke používať.

- Štvortaktný motor funguje výlučne na čistý bezolovnatý benzín s oktánovým číslom minimálne 95 (E 10).

- **UPOZORNENIE! Benzín je vysoko horľavý a výbušný. Pri dopĺňaní paliva hrozí nebezpečenstvo popálenia alebo výbuchu. Dodržujte nasledujúce pokyny pri dopĺňaní paliva:**

- Benzín skladujte vo vhodných nádobách, na bezpečnom mieste, v dostatočnej vzdialenosti od zdrojov tepla a otvoreného ohňa.
- Nenechávajte nádoby s benzínom v dosahu detí.
- Počas dopĺňania paliva nefajčite a vyhňte sa inhalácii výparov.
- Uistite sa, že v miestnosti, kde dochádza k dopĺňaniu paliva, je zabezpečená dostatočná ventilácia.

Doplnenie paliva

- **VAROVANIE!** Riadenie sa následnými pokynmi zníži riziko požiaru:

- Palivo dopĺňajte iba ak je motor vypnutý.
- Umiestnite stroj na rovnú plochu, do stabilnej polohy, s uzáverom palivovej nádrže nasmerovaným nahor.
- Vyčistite uzáver nádrže a okolitý priestor, aby sa zabránilo vniknutiu nečistôt počas dopĺňania paliva.
- Uzáver nádrže otvárajte pomaly - prípadný prebytočný tlak v nádrži sa tak uvoľní postupne.
- Pred doplnením paliva nechajte motor vychladnúť.
- Energicky potraсте nádobou, v ktorej sa nachádza palivo.
- Pomocou lievika nalejte palivo do palivovej nádrže. Nenaplňte pritom nádrž až úplne po okraj.

- Po doplnení paliva nádrž poriadne uzavrite.
- **UPOZORNENIE!** Okamžite očistite akúkoľvek stopu po palive, ktorá sa rozliala po stroji alebo po zemi a neštartujte motor, kým sa benzín úplne nevyparí.
- Benzínovú kosačku neštartujte na mieste kde ste dopĺňali palivo. Uistite sa, že benzínová kosačka nachádza v dostatočnej vzdialenosti od miesta kde ste dopĺňali palivo (minimálne 3 m).
- **DÔLEŽITÁ INFORMÁCIA!** Ak nebudete kosačku používať dlhšie ako 30 dní, vypustite palivovú nádrž, naštartujte motor a nechajte ho bežať, kým nedôjde k vyprázdneniu palivového potrubia a karburátora (motor sám zhasne). Tento postup zabráni budúcim problémom s motorom. Pred opätovným použitím do nádrže dolejte čerstvé palivo.

PREVÁDZKA

Štartovanie

Štartovanie studeného motora

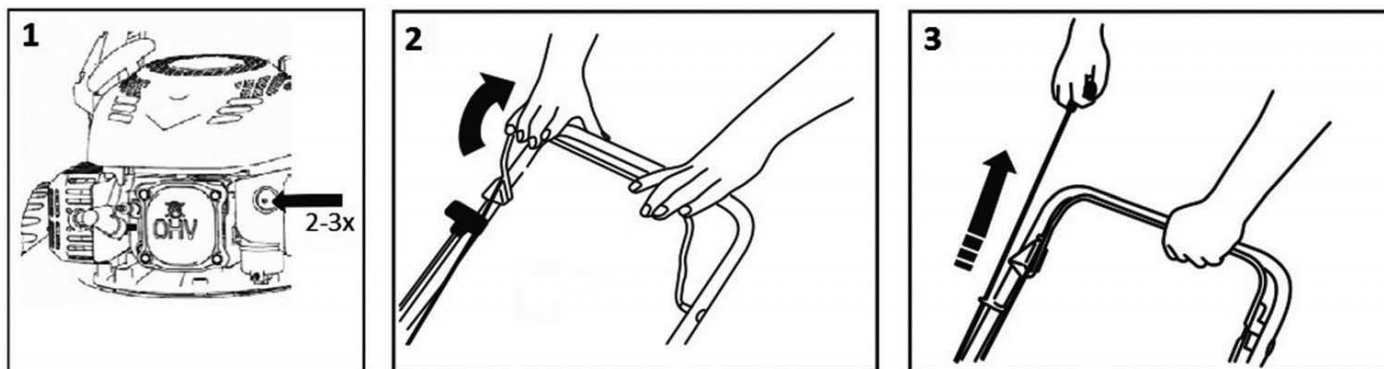

- 2 až 3-krát stlačte pumpičku nástreku paliva.
- Pritiahnite spínaciu/brzdovú páku k rukoväti a držte ju.
- Štartovacie lanko chyťte pravou rukou. Pomaly ním ťahajte, kým pocítite odpor. Následne štartovacie lanko silno a rýchlo potiahnite. V žiadnom prípade štartovacie lanko neobmotávajte okolo svojej ruky.
- **VAROVANIE!** Štartovacie lanko úplne nevyťahujte. V prípade úplného vytiahnutia štartovacie lanko nepúšťajte – môžete poškodiť motor zariadenia.

Štartovanie teplého motora

- Pre naštartovanie teplého motora zachovajte rovnaký postup ako pri štartovaní studeného motora. Nie je potrebné stlačiť pumpičku nástreku paliva.

- **UPOZORNENIE:** Po prvom naštartovaní motora môže dôjsť k miernemu výskytu dymu z dôvodu vypaľovania ochranných vrstiev v motore. Ide o celkom bežnú situáciu, ktorá nepredstavuje žiadny problém.

Zastavenie motora

- Motor vypnete uvoľnením spínacej/brzdovej páky.

Ovládanie pojazdu

- Pojazd sa ovláda pomocou páky pojazdu. Po pritiažení páky k rukoväti sa kosačka rozbehne. Na zastavenie kosačky páku pojazdu opäť uvoľnite.

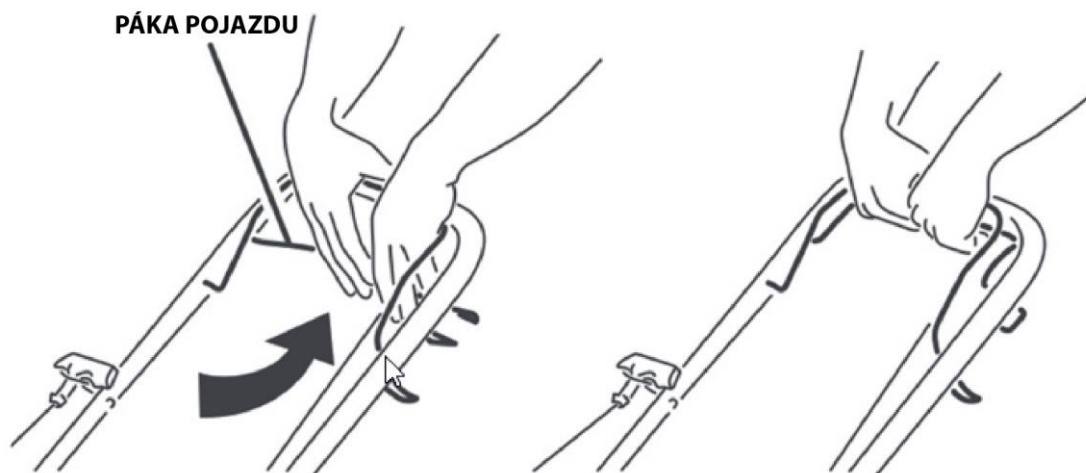

Použitie

- Pred začatím kosenia skontrolujte terén, na ktorom sa má kosačka použiť, a odstráňte z neho kamene, drôty, konáriky, črepy, kosti a iné cudzie telesá, ktoré by sa mohli do kosačky zachytiť alebo by ich kosačka mohla vymrštiť a spôsobiť zranenie.
- **UPOZORNENIE!** Nepoužívajte kosačku na svahoch s väčším sklonom než 20°, hrozí zadretie motora!
- Pre dosiahnutie najlepších výsledkov, nevykonávajte kosenie vlhkej trávy, pretože vlhká tráva má tendenciu nalepiť sa na spodnú časť kosačky, čo zabraňuje správne odvádzaniu pokosenej trávy z kosačky a môžete na nej pošmyknúť a spadnúť.

Kosenie so zberom trávy do koša

- S nasadeným zberným košom prúdi pokosená tráva do koša.
- **UPOZORNENIE!** Pri zlom zbere pokosenej trávy zvýšte výšku kosenia a skontrolujte, či nie je trávnik vlhký.

Kosenie so zadným vyhadzovaním

- Bez nasadeného zberného koša slúži kryt koša ako tzv. deflektor, ktorý usmerňuje pohyb pokosenej trávy smerom k zemi. Za kosačkou tak vzniká pás pokosenej trávy.

Nastavenie výšky

- Výšku kosenia nastavíte centrálnou pomocou páky centrálného nastavenia výšky kosenia. Nastaviť môžete 8 pozícií v rozsahu 25-75 mm.
- **UPOZORNENIE!** Na dosiahnutie maximálnej efektivity trávu skracujte vždy iba o 1/3 jej výšky. Príliš vysokú trávu koste postupne a po každom kosení znížte nastavenie výšky o jeden stupeň. Ak chcete zachovať kvalitný trávnik, nepoužívajte nastavenie na najnižšiu výšku kosenia.

Výmena noža

- **UPOZORNENIE!** Odporúčame aby výmenu noža vykonával autorizovaný servis.
- Demontujte skrutku. Následne demontujte starý nôž a namontujte nový. Dotiahnite skrutku.
- Súčasne vymeňte aj upínaciu skrutku.

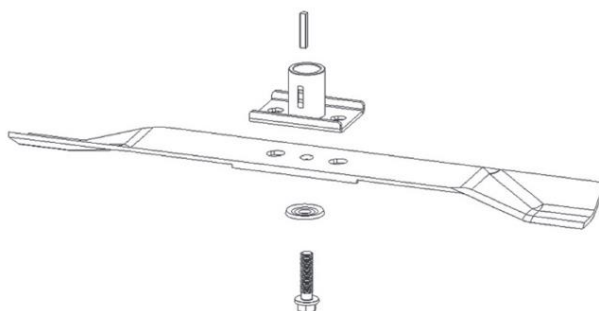

Výmena motorového oleja

- **UPOZORNENIE!** Odporúčame aby výmenu motorového oleja vykonával autorizovaný servis.

- Vypúšťacia zátka sa nachádza pod motorom. Umiestnite pod motor vhodnú nádobu na zachytenie použitého oleja a odmontujte vypúšťaciu zátku. Nakloňte kosačku tak, aby mohol vyteciť všetok olej z nádrže. Namontujte vypúšťaciu zátku späť do otvoru. Uistite sa, že je zátka umiestnená riadne na svojom mieste, a utrite prípadné kvapky rozliateho oleja. Doplníte do nádrže motorový olej. Nádrž neprepĺňajte. Skontrolujte hladinu oleja v nádrži. Odmontujte uzáver olejovej nádrže s mierkou oleja a dosucha utrite olejovú mierku. Odmerajte výšku hladiny oleja v nádrži. Hladina oleja by sa mala pohybovať medzi ryskami Min. a Max. Naštartujte motor a nechajte ho krátko bežať. Zastavte motor, počkajte 1 minútu a skontrolujte hladinu oleja v nádrži. V prípade potreby doplňte olej.

Olej je hlavným faktorom, ktorý ovplyvňuje výkon a prevádzkovú životnosť. Používajte olej pre štvortaktné.

ODPORÚČANÉ RADY

Starostlivosť o trávnik

- Podľa druhu trávnej plochy je potrebné použiť rôzne spôsoby starostlivosti.
- Pri výsadbe trávnik je preto si dôležité prečítať pokyny uvedené na balení osíva, týkajúce sa výšky kosenia vzhľadom na podmienky rastu v danej oblasti.
- Uvedomte si, že tráva je zložená zo stebľa a jedného alebo viacerých listov. Pri úplnom odseknutí listov dôjde k poškodeniu trávnik a obnovenie rastu bude omnoho ťažšie.
- Všeobecne platia nasledujúce pokyny:
 - príliš nízke kosenie spôsobuje narušenie koreňov a následne „škvrnitý“ vzhľad trávnik
 - v lete sa musí trávnik kosiť vyššie, aby sa zabránilo vysychaniu pôdy
 - kosenie mokrej trávy môže spôsobiť zníženie účinnosti noža následkom zachytávania trávy na noži a vytrhávania trávneho porastu
 - v prípade mimoriadne vysokej trávy je vhodné vykonať prvé kosenie s maximálnou dovolenou výškou kosenia a následne po dvoch alebo troch dňoch vykonať ďalšie kosenie.
 - trávnik bude mať lepší vzhľad pravidelným a celoplošným kosením na rovnakú výšku a dodržiavaním striedania dvoch smerov kosenia.

ÚDRŽBA

- Všetky matice, svorníky a skrutky musia byť riadne dotiahnuté tak, aby zariadenie bolo v bezpečnom a prevádzkyschopnom stave. Pravidelná údržba je základným predpokladom na zaistenie bezpečnosti používateľa, zachovanie prevádzkyschopnosti a vysokého výkonu kosačky.
- Kosačku s benzínom v nádrži nikdy neuskladňujte vnútri budovy, kde by sa výpary mohli dostať do kontaktu s otvoreným ohňom, iskrami alebo zdrojmi vysokých teplôt.
- Pred uskladnením v akomkoľvek uzatvorenom priestore nechajte motor vychladnúť.
- Z dôvodu zníženia rizika požiaru zaistíte, aby kosačka (obzvlášť motor a tlmič výfuku) a taktiež miesto uloženia náhradného paliva boli zbavené zvyškov trávy, lístia alebo nadmerného množstva maziva.
- Pravidelne kontrolujte stav deflektora a zberného koša a v prípade poškodenia ich vymeňte.
- Palivo z nádrže vypúšťajte iba v dobre vetranom priestore a pri vychladnutom motore.
- Pri výmene alebo montáži noža používajte vhodné pracovné rukavice.
- Po každom nabrúsení noža je nutné skontrolovať jeho vyváženie.
- **UPOZORNENIE!** Pred začatím akejkoľvek kontroly alebo údržby stroj vypnite, odpojte kábel zapalovacej sviečky a počkajte pokiaľ motor úplne nevychladne.
- Kosačku pravidelne kontrolujte a zaistíte, aby boli všetky nánosy trávy v spodnej časti podvozka odstránene.
- Os podvozka a ložiská mažte pravidelne vhodným mazivom.
- Pravidelne kontrolujte stav noža, pretože práve ten má podstatný vplyv na výkon kosačky. Nôž by mali byť vždy ostrý a vyvážený.
- V pravidelných intervaloch kontrolujte dotiahnutie všetkých skrutiek a matíc. Opotrebované alebo zle dotiahnuté matice a skrutky môžu spôsobiť vážne poškodenia motora alebo rámu.

- V prípade, že nôž prudko zasiahne prekážku, kosačku zastavte a nechajte ju skontrolovať v autorizovanom servise.

- **UPOZORNENIE:** Používajte iba originálne náhradné diely. Nekvalitné náhradné diely môžu spôsobiť vážne poškodenia kosačky a ohroziť vašu bezpečnosť.

- Nevykonávajte servisné práce, ak nemáte potrebné znalosti a vybavenie.

- Po každom ukončení pracovnej činnosti dôkladne očistite stroj od prachu a, opravte a nahraďte poškodené časti.

- Aby ste predišli prehriatiu a poškodeniu motora udržiavajte vetracie otvory stále čisté.

- Nikdy nečistite alebo nestriekajte na zariadenie vodu. Kryt motora vyčistite mäkkou navlhčenou handričkou. Nikdy nepoužívajte čistiace prostriedky alebo rozpúšťadlá alebo rozpúšťadlá ako o je benzín, alkohol, čpavok a pod! Tieto rozpúšťadlá môžu poškodiť plastové časti výrobku.

- Štartovacie lanko je potrebné vymeniť pri prvých príznakoch opotrebovania.

ÚDRŽBA NOŽA

- Nôž je vyrobený z lisovanej ocele.

- Pre dosiahnutie čo najlepšieho kosenia pravidelne brúste nôž (približne po každých 25 hodinách prevádzky). Po nabrúsení noža sa uistite, či je správne vyvážený. Vložte do stredového otvoru noža železnú osku (\varnothing 2 – 3 mm). Nôž je správne vyvážený v prípade, že sa oska udrží v horizontálnej polohe. V opačnom prípade nôž nepoužívajte a vymeňte ho za nový.

- Pri demontáži noža odskrutkujte skrutku a skontrolujte nosnú časť noža. V prípade opotrebovania alebo poškodenia nosnej časti ju vymeňte za novú.

ČISTENIE VZDUCHOVÉHO FILTRA

1. Odskrutkujte skrutky krytu vzduchového filtra.

2. Odstráňte kryt vzduchového filtra.

3. Vyberte vzduchový filter a umyte mydlovou vodou. Nepoužívajte benzín ani žiadne iné rozpúšťadlá

4. Vzduchový filter nechajte vysušiť. Následne namontujte vzduchový filter späť na svoje miesto, nasadte kryt vzduchového filtra a upevnite skrutkou.

KONTROLA ZAPAĽOVACEJ SVIEČKY

- Pravidelne odmontujte a vyčistite zapaľovaciu sviečku.

- Prípadné nečistoty odstráňte kovovou kefkou.

- Skontrolujte a obnovte správnu vzdialenosť medzi elektródami. Odporúčaná vzdialenosť je 0,6 – 0,7 mm.

- Namontuje sviečku naspäť a dotiahnite ju kľúčom na doraz.

- V prípade spálených elektród alebo opotrebovanej izolácie a po každých 25 hodinách činnosti musí byť zapaľovacia sviečka nahradená novou, s rovnakými parametrami.

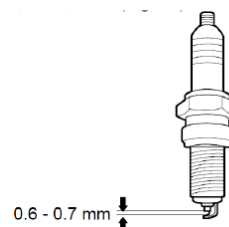

KONTROLA VÝFUKU

UPOZORNENIE: - Pravidelne kontrolujte, či upevňovacie prvky výfuku nie sú uvoľnené a či nie je samotný výfuk poškodený alebo skorodovaný.

- V prípade znakov unikania výfukových plynov mimo výfuku prestaňte stroj používať a nechajte ho opraviť v autorizovanom servise. V opačnom prípade hrozí riziko vznietenia motora.

SKLADOVANIE

- V prípade, že kosačku dlhší čas nepoužívate uskladnite ju podľa nasledujúcich pokynov. Predĺžite tak jej životnosť.

- **UPOZORNENIE:** Pred uskladnením stroja vyprázdňte palivovú nádrž a nechajte bežať stroj kým nespotrebuje všetok zvyšný benzín v nádrži a karburátore. Vyskrutkujte zapaľovaciu sviečku a nalejte do

otvoru malé množstvo motorového oleja. Jemne potiahnite 2- až 3-krát štartovacie lanko. Čistou handrou vyčistite vonkajšie plochy.

- Kosačku uskladnite na čistom a suchom mieste.

OCHRANA ŽIVOTNÉHO PROSTREDIA



Symbol prečiarknutej nádoby na odpad na produktoch alebo v sprievodných dokumentoch znamená, že použité elektrické a elektronické výrobky nesmú byť pridané do bežného komunálneho odpadu. Pre správnu likvidáciu, obnovu a recykláciu doručte tieto výrobky na určené zberné miesta, kde budú prijaté zdarma. Alternatívne v niektorých krajinách môžete vrátiť svoje výrobky miestnemu predajcovi pri kúpe ekvivalentného nového produktu. Správnu likvidáciu tohto produktu pomôžete zachovať cenné prírodné zdroje a napomáhate prevencii potenciálnych negatívnych dopadov na životné prostredie a ľudské zdravie, čo by mohli byť dôsledky nesprávnej likvidácie odpadov. Ďalšie podrobnosti si vyžiadajte od miestneho úradu alebo najbližšieho zberného miesta. Pri nesprávnej likvidácii tohto druhu odpadu môžu byť v súlade s národnými predpismi udelené pokuty.

ES VYHLÁSENIE O ZHODE

ES DECLARATION OF CONFORMITY

vydané/issued by

Výrobca/Producer: SLOVAKIA TREND EXPORT - IMPORT, s.r.o.
Sídlo/Seated: Michalovská 87/1414, Sobrance 07301, Slovensko
IČO/ID Nr: 46512250

vyhlasuje na vlastnú zodpovednosť, že následne označené zariadenie na základe svojej koncepcie a konštrukcie, rovnako ako do obehu uvedené vyhotovenie, zodpovedá základným bezpečnostným požiadavkám príslušných legislatívnych predpisov/
hereby declares that this appliance is in compliance with all basic safety requirements of all relevant directives.

Benzínov á záhradná kosačka/Gasoline garden lawnmower Strend Pro QL41S-139, 2,4 kW, záber 406 mm, s pojazdom/self-propelled
TYP/TYPE: QL41S-139

bol navrhnutý a vyrobený v zhode s nasledujúcimi normami/was constructed and produced in compliance with following standards:

EN ISO 14982:2009
EN ISO 5395-1:2013+A1:2018,
EN ISO 5395-2:2013+A1:2016+A2:2017

a nasledujúcimi predpismi (všetko v platnom znení)/and all relevant directives (all in compliance):

EMC 2014/30/EC
MD 2006/42/EC
RoHS 2011/65/EU
EU Noise Directive 2000/14/EC as amended by 2005/88/EC

Noise measured Level/Hladina hluku nameraná L_{WA} 93 dB(A)
Noise guaranteed Level/Hladina hluku garantovaná L_{WA} : 96 dB(A)

Všetky súbory technickej dokumentácie sa nachádzajú k nahliadnutiu na adrese: /All related technical documentation and test report are available for checking at seat of company on following address: Slovakia TREND Export – Import s.r.o, Michalovská 87/1414, 073 01 Sobrance, Slovenská Republika

Last two digits when product has been introduced on market
/ Posledné dve číslice roka, kedy bol výrobok označený značkou CE: 22

JUDr. Michal ŽEŇUCH
per procuram
SLOVAKIA TREND EXPORT - IMPORT, s.r.o.
Michalovská 87/1414
073 01 SOB RANCE
IČO: 46512250, DIČ: 2023403371

Sobrance 16.12.2022
Dátum a miesto vydania vyhlásenia
Place and date of issue

.....
Vydal/Issued by. Pečiatka/Podpis, Stamp/Signature
JUDr. Michal Žeňuch, confidential clerk/prokurista



STREND PRO[®]

G A R D E N

Záručný list / Warranty

Výrobné číslo:	Dátum predaja:	Podpis a pečiatka predajcu:

Meno zákazníka (názov firmy):	Adresa zákazníka (sídlo firmy):

Zákazník svojím podpisom potvrdzuje, že mu bolo zariadenie predvedené a vysvetlené, že bol oboznámený s návodom na obsluhu, nasadením a užívaním stroja a že mu zariadenie bolo vydané kompletne.	Podpis zákazníka:

Záznamy o reklamáciách- záručných opravách

Dátum prijatia reklamácie:	Dátum ukončenia reklamácie:	Evidenčné číslo reklamácie:	Podpis prevedenej záručnej opravy (Záznam o neoprávnenej reklamácie)	Pečiatka servisného technika:

Podmienky záruky

- Dodávateľ poskytuje na tento výrobok záručnú dobu uvedenú v tomto záručnom liste za podmienok dodržania spôsobu používania a skladovania výrobku v súlade s platnými podmienkami a normami, ako i návodom na obsluhu. Záručná doba začína plynúť od dátumu predaja. Záruka na batérie je 12 mesiacov.
- Predĺžená záručná doba 5 rokov sa poskytuje na výrobok za podmienok, že tento výrobok je dodávateľom označený v zozname výrobkov s predĺženou zárukou, konečným zákazníkom je spotrebiteľ a výrobok nebude používaný na komerčné nasadenie. Predĺžená záruka je podmienená pravidelnými servisnými prehliadkami v autorizovaných servisných strediskách dodávateľa.
- Záručná doba sa predlžuje o dobu, počas ktorej bol výrobok v záručnej oprave a je o tom uvedený záznam v zozname o záručných opravách tohto záručného listu. Právo na záručnú opravu si spotrebiteľ môže uplatniť v niektorom autorizovanom servisnom stredisku, podľa priloženého zoznamu „A“ servisných stredísk. Servisné strediská „B“ prevádzkujú záručné opravy len na výrobky, ktoré boli predané v ich prevádzkach. Zoznam servisných stredísk je pravidelne aktualizovaný u predajcov a na stránke dovozu: www.strendpro.sk.
- Záručné stredisko je povinné zabezpečiť záručnú opravu v zákonom stanovenej lehote. Zákonom stanovená lehota na vybavenie reklamácie začína plynúť nasledujúcim dňom po dátume prijatia reklamácie v servisnom stredisku.
- Bezplatná záručná oprava nemôže byť uplatňovaná ak ide o poruchy, ktoré boli spôsobené používaním výrobku v rozpore s ustanoveniami uvedenými v návode na obsluhu, nesprávnou manipuláciou, mechanickým poškodením, bežným mechanickým opotrebením dielov spôsobeným prevádzkou stroja, vinou obsluhy, živelnou pohromou, neoprávneným zásahom do výrobku, poruchy zapríčinené použitím nevhodných náhradných dielov, použitím nevhodného paliva, a zrejme preťaženie stroja v dôsledku trvalého prekračovania hornej hranice výkonu. Práce spojené s čistením, základnou údržbou, ošetrovaním alebo nastavením zariadenia, ktoré môže viesť k obsluhu a sú uvedené v návode na obsluhu, nespádajú do rozsahu záruky.
- Za bežné opotrebenie dielov sa považuje hlavne opotrebenie: všetkých rotujúcich a pohyblivých častí, rezných častí a ich krytov, strižných skrutiek a klinov, prevodových a klinových remeňov, reťazových prevodov, trecie plochy brzd a spojok, dezény pneumatík a diely bežnej údržby ako sú: vzduchové, hydraulické a olejové filtre, zapalovacie sviečky, olejové a chladiace náplne.
- Z predĺženej záruky sú vyňaté časti strojov a zariadení, na ktoré ich konkrétny výrobca poskytuje kratšiu záruku ako dodávateľ na samotný výrobok, v ktorom sú namontované. Do tejto kategórie častí patria: akumulátory, žiarovky a podobne.
- Právo uplatniť nároky plynúce zo záruky má vlastník výrobku, pokiaľ tak urobí najneskôr v posledný deň záručnej doby.
- Pri reklamáciách sa postupuje podľa príslušných ustanovení Občianskeho zákonníka a Zákona o ochrane spotrebiteľa.
- Servisné prehliadky, ktoré sú podmienkou predĺženej 5 ročnej záruky, musia byť prevádzkané len v autorizovanom servisnom stredisku dodávateľa, v pravidelných intervaloch a obdobie medzi jednotlivými prehliadkami nesmie prekročiť dobu 12 mesiacov. Prvá servisná prehliadka musí byť vykonaná najneskôr do 12 mesiacov od dátumu predaja výrobku. Servisné prehliadky vykonávajú servisné strediská v období posledných troch a prvých dvoch mesiacoch kalendárneho roku. Každá servisná prehliadka musí byť zaznamenaná v tomto záručnom liste s uvedeným dátumom prehliadky, podpisom a pečiatkou servisného strediska. Servisnou prehliadkou sa rozumie kontrola stroja, výmena náplní a filtrov podľa odporúčenia výrobcu, výmena opotrebených a poškodených dielov, ktoré môžu ovplyvniť poškodenie alebo opotrebenie iných dielov a samotné nastavenie stroja. Úkon servisnej prehliadky a použitý materiál sa účtuje podľa platného cenníka servisného strediska.

Pri uplatňovaní reklamácie je reklamujúci povinný predložiť k reklamácií čistý výrobok, doklad o kúpe alebo vyplnený a potvrdený záručný list. V prípade predĺženej záruky, záznamy o servisných prehliadkach a daňové doklady za jednotlivé prehliadky. Pri nesplnení niektorej z podmienok predĺženej záruky uvedenej v tomto záručnom liste, sa na výrobok poskytuje záručná doba 2 roky.

ZÁRUČNÝ A POZÁRUČNÝ SERVIS VYKONÁVA VÝROBCA

Slovakia Trend Export-Import s.r.o., Michalovská 87/1414, 073 01 Sobrance

Fax: (056) 652-2329 Tel: 0915 392 687 E-mail: servis@slovakia-trend.sk

BENZÍNOVÁ ZÁHRADNÍ SEKAČKA**POUŽITÍ**

Benzínová záhradní sekačka je určena k sečení trávy.

Zařízení používejte pouze na předepsané účely. Jakékoliv jiné použití je považováno jako případ nesprávného použití. Uživatel / obsluha a ne výrobce bude zodpovědný za jakékoliv poškození nebo zranění způsobené tímto nesprávným používáním. Pamatujte si, že toto zařízení nebylo navrženo pro komerční nebo průmyslové použití. Záruka nebude platná pokud bude zařízení používáno pro komerční, průmyslové nebo podobné účely.

TECHNICKÉ PARAMETRY







MOTOR	TYP	LC1P65FE-4, 4-taktní, vzduchem chlazený	
	OBJEM	139 cm ³	
	VÝKON	2,4 kW	
	OTÁČKY	3 600 min ⁻¹	
	STARTOVÁNÍ	ručné	
	PALIVO	bezolovnatý benzín min. oktánové č. 95(E10)	
	PALIVOVÁ NÁDRŽ	0,9 l	
	OLEJOVÁ NÁDRŽ	0,5 l	
	MOTOROVÝ OLEJ	SAE 15W-40	
VÝŠKA SEČENÍ		centrální nastavení – 8 pozic	
		25-75 mm	
ŠÍŘKA ZÁBĚRU		406 mm	
BOČNÍ VYHAZOVÁNÍ		Ne	
SBĚRNÝ KOŠ		45 l	
POJEZD		Áno	
KOLÁ		PŘEDNÍ	ZADNÍ
		Ø 152 mm	Ø 203 mm
MATERIÁL PODVOZKU		ocel	
HLADINA AKUSTICKÉHO VÝKONU L_{WA}		96 (dB) A	
VIBRACE		5,66 m/s ² (K= 1,5)	
HMOTNOST		25 kg	

ČÁSTI VÝROBKU

1	MĚKKÉ UCHOPENÍ NA RUKOJETI	
2	PÁKA POJEZDU	
3	SPÍNACÍ/BRZDOVÁ PÁKA	
4	VRCHNÍ ČÁST RUKOJETI	
5	ŠROUBY RUKOJETI S RYCHLOUPÍNADLY	
6	SPODNÍ ČÁST RUKOJETI	
7	UZÁVĚR PALIVOVÉ NÁDRŽE	
8	KRYT VZDUCHOVÉHO FILTRU	
9	PALIVOVÁ PUMPA	
10	PŘEDNÍ KOLO	
11	UZÁVĚR OLEJOVÉ NÁDRŽE S MĚRKOU OLEJE	
12	ZADNÍ KOLO	
13	PÁKA CENTRÁLNÍHO NASTAVENÍ VÝŠKY SEČENÍ	
14	KRYT SBĚRNÉHO KOŠE	
15	SBĚRNÝ KOŠ	
16	RUČNÍ STARTOVÁNÍ	

VYSVĚTLIVKY SYMBOLŮ

	Obecné upozornění na nebezpečí.
	Přečtěte si návod k použití.
	Nevyhazujte do běžného domovního odpadu. Namísto toho, ekologicky přijatelnou cestou se obraťte na recyklační střediska. Prosím věnujte péči ochraně životního prostředí.
	Výrobek je v souladu s platnými evropskými směrnici a byla provedena metoda hodnocení shody těchto směrnic.
	Používejte ochranné pracovní brýle. Noste chránič sluchu.
	Používejte ochranné rukavice.
	Zaručená hladina akustického výkonu Lwa v dB.
	Nepracujte v dešti, ani nenechávejte zařízení venku pokud prší.
	Benzín je hořlavina a může explodovat. Kouření a používání otevřeného ohně je zakázáno.
	Riziko popálenin. Udržujte bezpečnou vzdálenost od horkých částí stroje.
	Recyklovatelný výrobek
	Za tento obal uhrazen finanční příspěvek na zpětný odběr a jeho další zpracování recyklací.
	Existuje riziko vyhození předmětů jako jsou např. malé kameny, které mohou ohrozit obsluhu, ostatních lidí. Upozornění: Během provozu udržujte bezpečnou vzdálenost od zařízení.
	Nebezpečí poranění v důsledku rotujících částí zařízení.

	Pozor, rotující nůž! Chraňte se před nebezpečím poranění končetin.
	Pohybujte se svahem po vrstevnici, ne nahoru a dolů.
	Nikdy nedoplňujte palivo, pokud je motor spuštěn
	Benzín je extrémně hořlavý a proto před doplňováním paliva nechte motor 2 minuty vychladnout.
	Emise toxických plynů. Benzínovou sekačku nepoužívejte v uzavřených či nevětraného prostoru.
	UPOZORNĚNÍ! Před zahájením jakékoliv kontroly nebo údržby stroj vypněte a odpojte kabel zapalovací svíčky.

BEZPEČNOSTNÍ POKYNY

- **POZOR!** Než začnete se strojem pracovat, přečtěte si následující bezpečnostní předpisy a pokyny k použití. Seznamte se s obslužnými prvky a správným používáním zařízení. Návod důkladně uschovejte pro případ pozdější potřeby.

OBECNÉ BEZPEČNOSTNÍ POKYNY

- Tento výrobek slouží výlučně k sečení trávy. Nepoužívejte ho k jiným účelům, než na jaké je určen. V opačném případě hrozí jeho poškození či úraz.
- Výrobek není určen k používání osobami (včetně dětí), jimž fyzická, smyslová nebo mentální neschopnost či nedostatek zkušeností a znalostí zabránuje v bezpečném používání výrobku, pokud na ně nebude dohlíženo nebo pokud nebyly instruovány ohledně použití spotřebiče osobou zodpovědnou za jejich bezpečnost. Dávejte pozor na děti, abyste zajistili, že se nebudou moci s výrobkem hrát.
- Osoba, která obsluhuje sekačku, odpovídá za bezpečnost osob v pracovním prostoru. Sekačku nikdy nepoužívejte v těsné blízkosti jiných osob, dětí nebo volně se pohybujících zvířat.
- Před zahájením sečení zkontrolujte terén, na kterém má být sekačka použita, a odstraňte z něj kameny, dráty, větvičky, střepy, kosti a jiné cizí tělesa, které by se mohly do sekačky zachytit nebo by je sekačka mohla vymrštít a způsobit zranění.

POKYNY K POUŽITÍ

- Všechny matice, svorníky a šrouby musí být řádně dotaženy tak, aby zařízení bylo v bezpečném a provozuschopném stavu.
- Sekačku nikdy nepoužívejte bez namontovaného sběrného koše nebo ochranného krytu.
- Sekačku nikdy nepoužívejte s uvolněným nožem. Před použitím sekačky se vždy ujistěte, že jsou příslušné šrouby dobře utažené.
- otupení nůž je třeba rovnoměrně nabrousit.
- Poškozený nůž je třeba vyměnit.
- Při práci se sekačkou noste dlouhé kalhoty a pevnou obuv.
- Sekačku nikdy nespouštějte v uzavřených nebo špatně větraných prostorech, kde hrozí riziko nahromadění výparů. **Emise vycházející z motoru obsahují oxid uhelnatý, který je životu nebezpečný.**
- Pracujte pouze při dostatečném osvětlení (za denního světla nebo při dostatečném umělém osvětlení).
- Sekačku nepoužívejte když prší nebo je tráva mokrá.
- Obzvláště opatrně postupujte při sečení ve zvýšeném terénu (svah). Vždy sekejte napříč svahem, paralelně k vrstevnici, nikoli shora / zdola kolmo na ni.
- Sekačku v žádném případě nenechávejte běžet bez obsluhy. V případě, že opusťte pracovní oblast, vypněte motor.
- Při startování nikdy nezvedejte zadní část sekačky a nikdy nepřibližujte končetiny k podvozku ani nevkládejte do otvoru na zadní výhoz trávy, pokud je motor zapnutý.
- Nikdy neměňte nastavení rychlosti motoru.
- Při sekačkách s pojezdem uvolněte pojezd před spuštěním motoru.

- Sekačku nikdy nepřemísťujte se spuštěným motorem.
 - Zastavte motor a odpojte zapalovací svíčku v následujících případech:
 - před prováděním jakékoliv činnosti pod krytem sečení či otvorem na zadní výhoz trávy.
 - před prováděním údržby, opravy či kontroly stroje.
 - před přenášením, zvedáním či přemísťováním sekačky.
 - pokud ponecháváte sekačku bez dozoru nebo se chystáte upravit nastavení výšky sečení.
 - před demontáží a vyprazdňováním sběrného koše.
 - Pokud dojde ke kolizi s cizím předmětem, zastavte motor a sekačku pečlivě prohlédněte, abyste vyloučili možnost poškození.
 - V případě poškození, dopravte sekačku do autorizovaného servisu na opravu.
 - **POZOR!** Po vypnutí motoru se nůž nadále točí několik sekund.
 - V případě abnormálních vibrací sekačky (okamžitě zjistěte a zajistěte odstranění příčiny vibrace).
 - Pro zajištění bezpečného provozu pravidelně kontrolujte řádné utažení čepů, šroubů a matic na sekačce.
 - **UPOZORNĚNÍ: PALIVO JE VYSOCE HOŘLAVÁ KAPALINA.**
 - Palivo uchovávejte v nádobě na to určené.
 - Palivo doplňujte pouze na otevřeném či dobře větraném prostranství.
 - Při manipulaci s palivem nekuřte, ani nepoužívejte mobilní telefon.
- Palivo doplňujte pouze za předpokladu, že je motor vypnutý. Nikdy neotvírejte palivovou nádrž a palivo nedoplňujte, pokud je motor horký nebo v chodu.
- **POZOR!** Okamžitě očistěte jakoukoliv stopu po palivu, která se rozlila po stroji nebo po zemi a nestartujte motor, dokud se palivo zcela nevypaří.
 - Sekačku nestartujte na místě kde jste doplňovaly palivo. Ujistěte se, že benzínová sekačka nachází v dostatečné vzdálenosti od místa kde jste doplňovaly palivo (minimálně 3 m).
 - Po doplnění paliva dobře utáhněte uzávěr palivové nádrže i víko kanystru s palivem.
 - **UPOZORNĚNÍ** Před prováděním údržby nebo opravy zastavte motor a odpojte zapalovací svíčku.

MONTÁŽ A POUŽITÍ

VYBALENÍ

- Rozbalte balení a vyjměte části, které jsou dodávány společně se sekačkou (např. Návod k použití, atd.) A uložte je na bezpečném místě.
 - Z balení vyjměte sekačku a zkontrolujte zda v balení nezůstaly žádné součásti.
 - V případě zjištění jakéhokoliv poškození nebo chybějících částí zařízení nepoužívejte a kontaktujte prodejce nebo autorizovaný servis.
- Před sestavením a spuštěním benzínové sekačky si pečlivě přečtěte celý návod na použijte a v něm uvedené pokyny.

MONTÁŽ

DŮLEŽITÉ: Sekačka se dodává **BEZ PALIVA A OLEJE** v motoru. Sekačka byla výrobcem testována, proto se v motoru může nacházet zbytkové množství oleje.

Montáž rukojeti

- Opatrně rozložte rukojeť sekačky dávejte při tom pozor abyste nepoškodili ovládací lanka sekačky.
1. Zasuňte spodní část rukojeti do příslušných otvorů na sekačce a zajistěte je pomocí šroubu a matice.
 2. Připojte horní část rukojeti ke spodní části pomocí přiložených šroubů s křídlovými maticemi.

Montáž sběrného koše

- Zajistěte plastové háčky zakončení textilní části koše k ocelové konstrukce.



PŘED PRVNÍM POUŽITÍM

Doplnění oleje

- Sekačka se dodává bez motorového oleje. Před prvním použitím nalijte do olejové nádrže motorový olej (SAE 15W-40). Postupujte podle následujících pokynů:

1. Sekačku postavte na rovnou plochu.
2. Odmontujte víčko palivové nádrže s měrkou oleje.
3. Doplněte olej do nádrže.
4. Po doplnění oleje namontujte uzávěr zpět na své místo.
5. Hladina oleje se musí pohybovat mezi horní (MAX.) a dolní (MIN.) Mezí.

UPOZORNĚNÍ: NEPŘEPLŇTE olejovou nádrž. V opačném případě po nastartování sekačky z výfuku vyjde velké množství kouře.

DŮLEŽITÉ: Hladinu oleje kontrolujte před každým použitím sekačky. V případě potřeby olej doplňte.

DŮLEŽITÉ: Olej vyměňte po prvních 5 hodinách provozu a následně po každých 25 provozních hodinách.



Manipulace s palivem

- **POZOR!** Paliva smíchané s alkoholem či paliva s příměsí etanolu či metanu na sebe mohou vázat vlhkost, což může během skladování vést k separaci a tvorbě kyselin. Během skladování mohou výpary kyselin poškodit palivový systém motoru sekačky. Tato paliva se nesmí v sekačce používat.

- Čtyřtákní motor funguje výlučně na čistý bezolovnatý benzín s oktanovým číslem minimálně 95 (E 10).

- **POZOR! Benzín je vysoce hořlavý a výbušný. Při doplňování paliva hrozí nebezpečí popálení nebo výbuchu.** Dodržujte následující pokyny při doplňování paliva:

- Benzín skladujte ve vhodných nádobách, na bezpečném místě, v dostatečné vzdálenosti od zdrojů tepla a otevřeného ohně.
- Nenechávejte nádoby s benzínem v dosahu dětí.
- Během doplňování paliva nekuřte a vyhněte se inhalaci výparů.
- Ujistěte se, že v místnosti, kde dochází k doplňování paliva, je zajištěna dostatečná ventilace.

Doplnění paliva

- **VAROVÁNÍ!** Řízení se následnými pokyny sníží riziko požáru:

- Palivo doplňujte pouze pokud je motor vypnutý.
- Umístěte stroj na rovnou plochu, do stabilní polohy, s uzávěrem palivové nádrže nasměřovaným nahoru.
- Vyčistěte uzávěr nádrže a okolní prostor, aby se zabránilo vniknutí nečistot během doplňování paliva.
- Uzávěr nádrže otvírejte pomalu - případný přebytečný tlak v nádrži se tak uvolní postupně.
- Před doplněním paliva nechte motor vychladnout.
- Energicky protřepejte nádobou, v níž se nachází palivo.
- Pomocí nálevky nalijte palivo do palivové nádrže. Nezaplňujte přitom nádrž až úplně po okraj.
- Po doplnění paliva nádrž pořádně uzavřete.

- **POZOR!** Okamžitě očistěte jakoukoliv stopu po palivu, která se rozlila po stroji nebo po zemi nespouštějte motor, dokud se benzín zcela nevypaří.

- Benzinovou sekačku nespouštějte mě místě kde jste doplňovaly palivo. Ujistěte se, že benzinová sekačka nachází v dostatečné vzdálenosti od místa kde jste doplňovaly palivo (minimálně 3 m).

- **DŮLEŽITÁ INFORMACE!** Pokud nebudete sekačku používat déle než 30 dní, vypusťte palivovou nádrž, nastartujte motor a nechte ho běžet, dokud nedojde k vyprázdnění palivového potrubí a karburátoru (motor sám zhasne). Tento postup zabrání budoucím problémům s motorem. Před opětovným použitím do nádrže dolijte čerstvé palivo.

PROVOZ

Startování

Startování studeného motoru

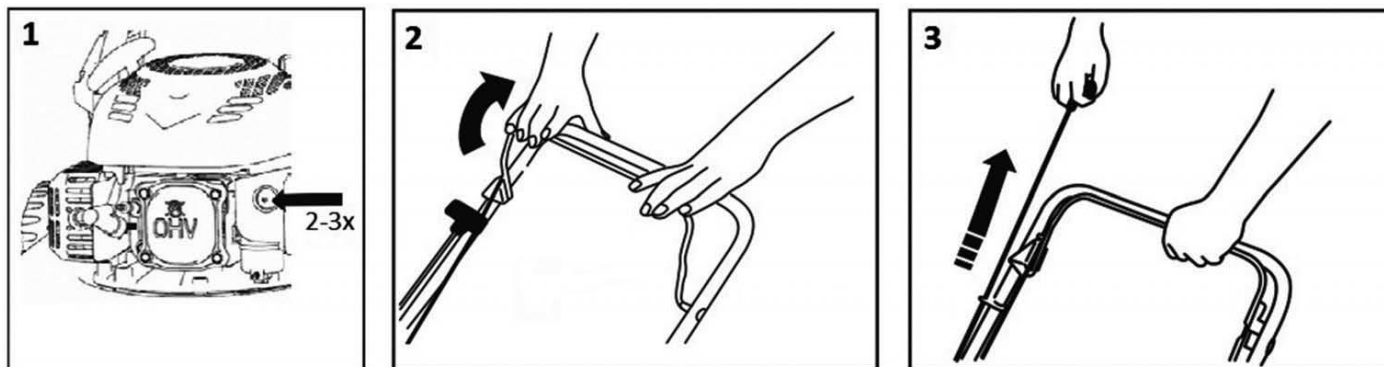

- 2 až 3krát stiskněte pumpičku nástřiku paliva.

- Přitáhněte spínací/brzdovou páku k rukojeti a držte ji.

- Startovací lanko chytěte pravou rukou. Pomalu jím táhněte, dokud ucítíte odpor. Následně startovací lanko silně a rychle zatáhněte. V žádném případě startovací lanko neobmotávejte kolem své ruky.

- **VAROVANIE!** Startovací lanko úplně nevytahujte. V případě úplného vytažení startovací lanko nepouštějte - můžete poškodit motor zařízení.

Startování teplého motoru

- Pro nastartování teplého motoru zachovejte stejný postup jako při startování studeného motoru. Není třeba stisknout pumpičku nástřiku paliva.

- **UPOZORNĚNÍ:** Po prvním nastartování motoru může dojít k mírnému výskytu kouře z důvodu vypalování ochranných vrstev v motoru. Jde o zcela běžnou situaci, která nepředstavuje žádný problém.

Zastavení motoru

- Motor vypnete uvolněním spínací / brzdové páky.

Ovládání pojezdu

- Pojezd se ovládá pomocí páky pojezdu. Po přitažení páky k rukojeti se sekačka rozjede. Pro zastavení sekačky páku pojezdu opět uvolněte.

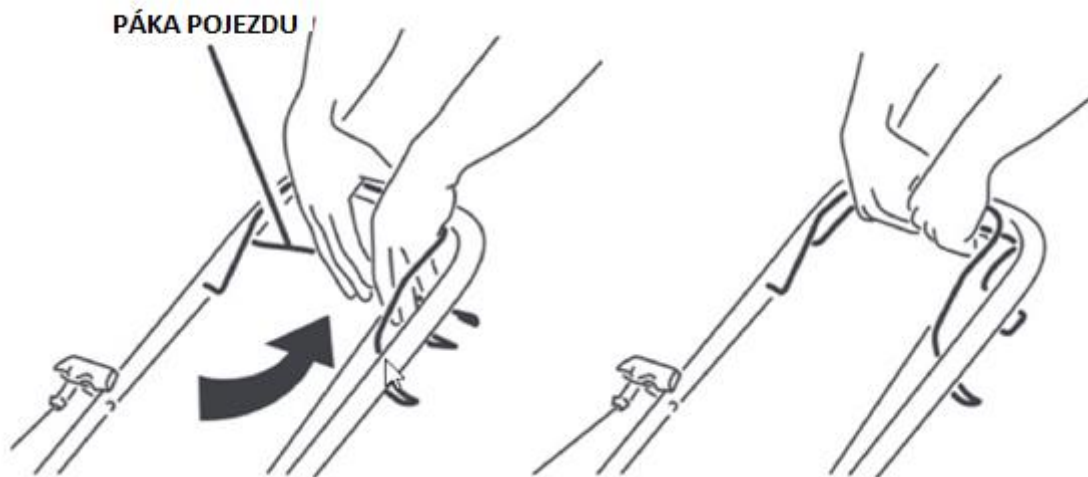

Použití

- Před zahájením sečení zkontrolujte terén, na kterém má být sekačka použita, a odstraňte z něj kameny, dráty, větvičky, střeby, kosti a jiné cizí tělesa, které by se mohly do sekačky zachytit nebo by je sekačka mohla vymrštít a způsobit zranění.
- **POZOR!** Nepoužívejte sekačku na svazích s větším sklonem než 20 °, hrozí zadření motoru!
- Pro dosažení nejlepších výsledků, neprovádějte sečení vlhké trávy, protože vlhká tráva má tendenci nalepit se na spodní část sekačky, což zabraňuje správnému odvádění posečené trávy ze sekačky a můžete na ní uklouznout a spadnout.

Sekání se sběrem trávy do koše

- S nasazeným sběrným košem proudí posečená tráva do koše.
- **POZOR!** Při špatném sběru posečené trávy zvýšte výšku sečení a zkontrolujte, zda není trávník vlhký.

Sekání se zadním výhozem

- Bez nasazeného sběrného koše slouží kryt koše jako tzv. deflektor, který usměrňuje pohyb posečené trávy směrem k zemi. Za sekačkou tak vzniká pás posečené trávy.

Nastavení výšky

- Výšku sečení nastavíte centrálně pomocí páky centrálního nastavení výšky sečení. Nastavit lze 8 pozic v rozsahu 25-75 mm.
- **POZOR!** Pro dosažení maximální efektivity trávu zkracujte vždy pouze o 1/3 její výšky. Příliš vysokou trávu sekejte postupně a po každém sečení snižte nastavení výšky o jeden stupeň. Chcete-li zachovat kvalitní trávník, nepoužívejte nastavení na nejnižší výšku sečení.

Výměna nože

- **POZOR!** Doporučujeme aby výměnu nože prováděl autorizovaný servis.
- Demontujte šroub. Následně demontujte starý nůž a namontujte nový. Dotáhněte šroub.
- Současně vyměňte i upínací šroub.

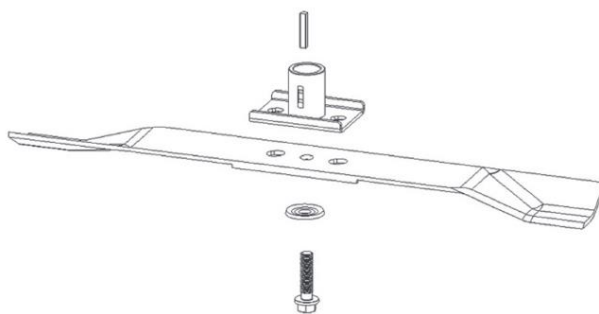

Výměna motorového oleje

- **POZOR!** Doporučujeme aby výměnu motorového oleje vykonával autorizovaný servis.

- Vypouštěcí zátka se nachází pod motorem. Umístěte pod motor vhodnou nádobu na zachycení použitého oleje a odmontujte vypouštěcí zátku. Nakloňte sekačku tak, aby mohl vytéct všechen olej z nádrže. Namontujte vypouštěcí zátku zpět do otvoru. Ujistěte se, že je zátka umístěna řádně na svém místě, a otřete případné kapky rozlitého oleje. Doplněte do nádrže motorový olej. Nádrž nepřepĺňujte. Zkontrolujte hladinu oleje v nádrži. Odmontujte uzávěr olejové nádrže s měrkou oleje a dosucha otřete olejovou měrku. Změřte výšku hladiny oleje v nádrži. Hladina oleje by se měla pohybovat mezi ryskami Min. a Max. Nastartujte motor a nechte jej krátce běžet. Zastavte motor, počkejte 1 minutu a zkontrolujte hladinu oleje v nádrži. V případě potřeby doplňte olej.

Olej je hlavním faktorem, který ovlivňuje výkon a provozní životnost. Používejte olej pro čtyřtaktní.

DOPORUČENÉ RADY

Péče o trávník

- Podle druhu travnaté plochy je třeba použít různé způsoby péče.
- Při výsadbě trávníku je proto si důležité přečíst pokyny uvedené na balení osiva týkající se výšky sečení ohledem na podmínky růstu v dané oblasti.
- Uvědomte si, že tráva je složena ze stébla a jednoho nebo více listů. Při úplném odseknutí listů dojde k poškození trávníku a obnovení růstu bude mnohem obtížnější.
- Obecně platí následující pokyny:
 - příliš nízké kosení způsobuje narušení kořenů a následně "skvrnitý" vzhled trávníku
 - v létě se musí trávník sekat výše, aby se zabránilo vysychání půdy
 - sekání mokré trávy může způsobit snížení účinnosti nože následkem zachycování trávy na noži a vytrhávání travnatého porostu
 - v případě mimořádně vysoké trávy je vhodné provést první sekání s maximální dovolenou výškou sečení a následně po dvou nebo třech dnech provést další sekání.
 - trávník bude mít lepší vzhled pravidelným a celoplošným sekáním na stejnou výšku a dodržováním střídání dvou směrů sečení.

ÚDRŽBA

- Všechny matice, svorníky a šrouby musí být řádně dotaženy tak, aby zařízení bylo v bezpečném a provozuschopném stavu. Pravidelná údržba je základním předpokladem pro zajištění bezpečnosti uživatele, zachování provozuschopnosti a vysokého výkonu sekačky.
- Sekačku s benzínem v nádrži nikdy neuskładňujte uvnitř budovy, kde by se výpary mohly dostat do kontaktu s otevřeným ohněm, jiskrami nebo zdroji vysokých teplot.
- Před uskladněním v jakémkoliv uzavřeném prostoru nechte motor vychladnout.
- Z důvodu snížení rizika požáru zajistěte, aby sekačka (obzvláště motor a tlumič výfuku) a také místo uložení náhradního paliva byly zbaveny zbytků trávy, listů nebo nadměrného množství maziva.
- Pravidelně kontrolujte stav deflektoru a sběrného koše a v případě poškození je vyměňte.
- Palivo z nádrže vypouštějte pouze v dobře větraném prostoru a při vychlazeném motoru.
- Při výměně nebo montáži nože používejte vhodné pracovní rukavice.
- Po každém nabroušení nože je nutné zkontrolovat jeho vyvážení.
- **POZOR!** Před zahájením jakékoliv kontroly nebo údržby stroj vypněte, odpojte kabel zapalovací svíčky a počkejte dokud motor úplně nevychladne.
- Sekačku pravidelně kontrolujte a zajistěte, aby byly všechny nánosy trávy ve spodní části podvozku odstraněny.
- Osa podvozku a ložiska mažte pravidelně vhodným mazivem.

- Pravidelně kontrolujte stav nože, protože právě ten má podstatný vliv na výkon sekačky. Nůž by měly být vždy ostrý a vyvážený.
- V pravidelných intervalech kontrolujte dotažení všech šroubů a matic. Opotřebované nebo špatně dotaženy matice a šrouby mohou způsobit vážné poškození motoru nebo rámu.
- V případě, že nůž prudce zasáhne překážku, sekačku zastavte a nechte ji zkontrolovat v autorizovaném servisu.
- **UPOZORNĚNÍ:** Používejte pouze originální náhradní díly. Nekvalitní náhradní díly mohou způsobit vážné poškození sekačky a ohrozit vaši bezpečnost.
- Neprovádějte servisní práce, pokud nemáte potřebné znalosti a vybavení.
- Po každém ukončení pracovní činnosti důkladně očistěte stroj od prachu a, opravte a nahraďte poškozené části.
- Prevence přehřátí a poškození motoru udržujte větrací otvory stále čisté.
- Nikdy nečistěte nebo nestříkejte na zařízení vodu. Kryt motoru vyčistěte měkkým navlhčeným hadříkem. Nikdy nepoužívejte čisticí prostředky nebo rozpouštědla nebo rozpouštědla jako o je benzín, alkohol, čpavek apod! Tato rozpouštědla mohou poškodit plastové části výrobku.
- Startovací lanko je třeba vyměnit při prvních příznacích opotřebení.

ÚDRŽBA NOŽE

- Nůž je vyroben z lisované oceli.
- Pro dosažení co nejlepšího sečení pravidelně bruste nůž (přibližně po každých 25 hodinách provozu). Po nabroušení nože zkontrolujte, zda je správně vyvážený. Vložte do středového otvoru nože železnou osičku (\varnothing 2 - 3 mm). Nůž je správně vyvážený v případě, že se oska udrží v horizontální poloze. V opačném případě nůž nepoužívejte a vyměňte jej za nový.
- Při demontáži nože odšroubujte šroub a zkontrolujte nosnou část nože. V případě opotřebení nebo poškození nosné části ji vyměňte za novou.

ČIŠTĚNÍ VZDUCHOVÉHO FILTRU

1. Odšroubujte šrouby krytu vzduchové filtru.
2. Odstraňte kryt vzduchové filtru.
3. Vyberte vzduchový filtr a omyjte mýdlovou vodou. Nepoužívejte benzín ani žádné jiné rozpouštědla
4. Vzduchový filtr nechte vysušit. Následně namontujte vzduchový filtr zpět na své místo, nasadte kryt vzduchového filtru a upevněte šroubem.

KONTROLA ZAPALOVACÍ SVÍČKY

- Pravidelně odmontujte a vyčistěte zapalovací svíčku.
- Případné nečistoty odstraňte kovovou kartáčkem.
- Zkontrolujte a obnovte správnou vzdálenost mezi elektrodami. Doporučená vzdálenost je 0,6 - 0,7 mm.
- Namontuje svíčku zpět a dotáhněte ji klíčem na doraz.
- V případě spálených elektrod nebo opotřebované izolace a po každých 25 hodinách činnosti musí být zapalovací svíčka nahrazena novou, se stejnými parametry.

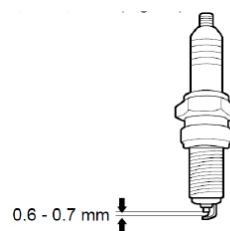

KONTROLA VÝFUKU

- **UPOZORNĚNÍ:** Pravidelně kontrolujte, zda upevňovací prvky výfuku nejsou uvolněné a zda není samotný výfuk poškozený nebo zkorodovaný.
- V případě znaků unikání výfukových plynů mimo výfuku přestaňte stroj používat a nechte jej opravit v autorizovaném servisu. V opačném případě hrozí riziko vznícení motoru.

SKLADOVÁNÍ

- V případě, že sekačku delší dobu nepoužíváte uskladněte ji podle následujících pokynů. Prodloužíte tak její životnost.
- **UPOZORNĚNÍ:** Před uskladněním stroje vyprázdněte palivovou nádrž a nechte běžet stroj dokud nespotřebuje veškerý zbylý benzín v nádrži a karburátoru. Vyšroubujte zapalovací svíčku a nalijte do otvoru malé množství motorového oleje. Jemně zatáhněte 2- až 3krát startovací lanko. Čistým hadrem vyčistěte vnější plochy.
- Sekačku uskladněte na čistém a suchém místě.

OCHRANA ŽIVOTNÍHO PROSTŘEDÍ



Symbol přeškrtnuté popelnice na produktech nebo v průvodních dokumentech znamená, že použité elektrické a elektronické výrobky nesmí být přidány do běžného komunálního odpadu. Pro správnou likvidaci, obnově a recyklaci doručte tyto výrobky na určená sběrná místa, kde budou přijata zdarma. Alternativně v některých zemích můžete vrátit své výrobky místnímu prodejci při koupi ekvivalentního nového produktu. Správnou likvidací tohoto produktu pomůžete zachovat cenné přírodní zdroje a napomáháte prevenci potenciálních negativních dopadů na životní prostředí a lidské zdraví, což by mohly být důsledky nesprávné likvidace odpadů. Další podrobnosti si vyžádejte od místního úřadu nebo nejbližšího sběrného místa. Při nesprávné likvidaci tohoto druhu odpadu mohou být v souladu s národními předpisy uděleny pokuty.



STREND PRO[®]

G A R D E N

Záruční list / Warranty

Výrobní číslo:	Dátum prodeje:	Podpis a razítko prodejce:

Meno zákazníka (název firmy):	Adresa zákazníka (sídlo firmy):

Zákazník svým podpisem potvrzuje, že mu bylo zařízení předvedeno a vysvětleno, že byl seznámen s návodem k obsluze, nasazením a užíváním stroje a že mu zařízení bylo vydáno kompletní.	Podpis zákazníka:

Záznamy o reklamaci – záručních opravách

Dátum přijetí reklamace:	Datum ukončení reklamace:	Evidenční číslo reklamace:	Podpis převedené záruční opravy (Záznam o neoprávněné reklamaci)	Razítko servisního technika:

Podmínky záruky

- Dodavatel poskytuje na tento výrobek záruční dobu uvedenou v tomto záručním listu za podmínek dodržení způsobu používání a skladování výrobku v souladu s platnými podmínkami a normami, jako i návodem k obsluze. Záruční doba začíná běžet od data prodeje. Záruka na baterie je 12 měsíců.
- Prodoužená záruční doba 5 let se poskytuje na výrobek za podmínek, že tento výrobek je dodavatelem označený v seznamu výrobků s prodouženou zárukou, konečným zákazníkům je spotřebitel a výrobek nebude používán na komerční nasazení. Prodoužená záruka je podmíněna pravidelnými servisními prohlídkami v autorizovaných servisních střediscích dodavatele.
- Záruční doba se prodoužuje o dobu, po kterou byl výrobek v záruční opravě a je o tom uveden záznam v seznamu o záručních opravách tohoto záručního listu. Právo na záruční opravu si spotřebitel může uplatnit v některém autorizovaném servisním středisku, podle příloženého seznamu A servisních středisek. Servisní střediska B převádějí záruční opravy pouze na produkty, které byly prodány v jejich provozech. Seznam servisních středisek je pravidelně aktualizován u prodejců a na stránce dovozu: www.strendpro.sk.
- Servisní středisko je povinné zajistit záruční opravu v zákonem stanovené lhůtě. Zákonem stanovená lhůta pro vyřízení reklamace začíná běžet dnem následujícím po datu přijetí reklamace v servisním středisku..
- Bezplatná záruční oprava nemůže být uplatňována pokud jde o poruchy, které byly způsobeny používáním výrobku v rozporu s ustanoveními uvedenými v návodu k obsluze, nesprávnou manipulací, mechanickým poškozením, běžným mechanickým opotřebením dílů způsobeným provozem stroje, vinou obsluhy, živelnou pohromou, neoprávněným zásahem do výrobku, poruchy zapříčiněné použitím nevhodných náhradních dílů, použitím nevhodného paliva, a zřejmě přetížení stroje v důsledku trvalého překračování horní hranice výkonu. Práce spojené s čištěním, základní údržbou, ošetřováním nebo nastavením zařízení, které může převést obsluha a jsou uvedeny v návodu k obsluze, nespádají do rozsahu záruky.
- Za běžné opotřebením dílů se zvažuje hlavně opotřebením: všech rotujících a pohyblivých částí, řezných částí a jejich krytů, střížných šroubů a klínů, převodových a klínových řemenů, řetězových převodů, třecí plochy brzd a spojek, dezény pneumatik a díly běžné údržby jako jsou: vzduchové, hydraulické a olejové filtry, zapalovací svíčky, olejové a chladicí náplně.
- Z prodoužené záruky jsou vyjmuty části strojů a zařízení, na které je konkrétní výrobce poskytuje kratší záruku jako dodavatel na samotný výrobek, ve kterém jsou namontovány. Do této kategorie částí patří: akumulátory, žárovky a podobně.
- Právo uplatnit nároky plynoucí ze záruky má vlastník výrobku, pokud tak učiní nejpozději v poslední den záruční doby.
- Při reklamaci se postupuje podle příslušných ustanovení občanského zákoníku a Zákona o ochraně spotřebitele.
- Servisní prohlídky, které jsou podmínkou prodoužené 5 leté záruky, musí být prováděny pouze v autorizovaném servisním středisku dodavatele, v pravidelných intervalech a období mezi jednotlivými prohlídkami nesmí překročit dobu 12 měsíců. První servisní prohlídka musí být provedena nejpozději do 12 měsíců od data prodeje výrobku. Servisní prohlídky provádějí servisní střediska v období posledních tří a prvních dvou měsíců kalendářního roku. Každá servisní prohlídka musí být zaznamenána v tomto záručním listě s uvedeným datem prohlídky, podpisem a razítkem servisního střediska. Servisní prohlídkou se rozumí kontrola stroje, výměna náplní a filtrů dle doporučení výrobce, výměna opotřebených a poškozených dílů, které mohou ovlivnit poškození nebo opotřebením jiných dílů a samotné nastavení stroje. Úkon servisní prohlídky a použitý materiál se účtuje dle platného ceníku servisního střediska.

Při uplatňování reklamace je reklamující povinen předložit k reklamaci čistý a kompletní výrobek, doklad o koupi nebo vyplněný a potvrzený záruční list. V případě prodoužené záruky, záznamy o servisních prohlídkách a daňové doklady za jednotlivé prohlídky. Při nesplnění některé z podmínek prodoužené záruky uvedené v tomto záručním listu, se na výrobek poskytuje záruční doba 2 roky.

ZÁRUČNÍ A POZÁRUČNÍ SERVIS PROVÁDÍ VÝROBCE

Slovakia Trend Export-Import s.r.o., Michalovská 87/1414, 073 01 Sobrance

Fax: (056) 652-2329 Tel: 0915 392 687 E-mail: servis@slovakia-trend.sk

BENZINES KERTI FÚNYÍRÓ**HASZNÁLAT**

A benzines kerti fűnyírót fű kaszálására szánják.

A készüléket csak rendeltetésszerűen használja. Minden más felhasználás helytelen használat esete. A nem rendeltetésszerű használatból eredő károkért a felhasználó / üzemeltető és nem a gyártó felelős. Kérjük, vegye figyelembe, hogy ezt az eszközt nem kereskedelmi vagy ipari használatra tervezték. A garancia nem érvényes, ha a készüléket kereskedelmi, ipari vagy hasonló célokra használják.

TECHNIKAI PARAMÉTEREK







MOTOR	TÍPUS	LC1P65FE-4, 4 ütemű, léghűtéses	
	KÖBTARTALOM	139 cm ³	
	TELJESÍTMÉNY	2,4 kW	
	FORDULATOK	3 600 min ⁻¹	
	STARTOLÁS	kézi	
	ÜZEMANYAG	Ólommentes benzin, oktán szám min. 95(E10)	
	ÜZEMANYAG TARTÁLY	0,9 l	
	OLAJ TARTÁLY	0,5 l	
	MOTOR OLAJ	SAE 15W-40	
A NYÍRÁS MAGASSÁGA		centrális beállítás – 8 pozíció	
		25-75 mm	
A TÉR SZÉLESSÉGE		406 mm	
OLDALI KIHAJINGÁLÁS		Nem	
GYÜJTŐKOSÁR		45 l	
JÁRÁS		lgen	
KEREKEK		ELSŐ	HÁTSÓ
		Ø 152 mm	Ø 203 mm
AZ ÁLVÁZ ANYAGA		acél	
AKUSZTIKAI HANGTELJESÍTMÉNY SZINTJE LwA		96 (dB) A	
VIBRÁLÁS		5,66 m/s ² (K= 1,5)	
SÚLY		25 kg	

A KÉSZÜLÉK RÉSZEI

1	PUHA TARTÁS A FOGANTYON	
2	VEZETŐKAR	
3	VÁLTÓ/FÉKKAR	
4	A FOGANTYÚ FELSŐ RÉSZE	
5	GYORS KAPCSOS FOGANTYÚ CSAVAROK	
6	A FOGANTYÚ ALSÓ RÉSZE	
7	ÜZEMANYAG TARTÁLY ZÁRA	
8	LÉGSZŰRŐ ZÁR	
9	ÜZEMANYAGPUMPA	
10	ELSŐ KERÉK	
11	OLAJTARTÁLY ZÁR OLAJMÉRCÉVEL	
12	HÁTSÓ KERÉK	
13	PÁKA CENTRALNÉHO NASTAVENIA VÝŠKY KOSENIA	
14	GYŰJTŐKOSÁR BURKOLAT	
15	GYŰJTŐ KOSÁR	
16	KÉZI STARTOLÁS	

JELMAGYARÁZAT

	Általános veszélyjelzés.
	Olvassa el a használati utasítást
	Ne dobja ki a szokásos háztartási hulladékkal együtt. Ehelyett forduljon környezetbarát módon az újrahasznosító központokhoz. Kérjük, ügyeljen a környezet védelmére
	A termék megfelel az alkalmazandó európai irányelveknek, és végrehajtották az ezen irányelvek megfelelőségének értékelésére szolgáló módszert.
	Viseljen védőszemüveget. Viseljen fülvédőt.
	Viseljen védőkesztyűt.
	Garantált Lwa hangteljesítmény dB-ben.
	Ne dolgozzon esőben, és ne hagyja a készüléket kint, ha esik.
	A benzin gyúlékony és felrobbanhat. A dohányzás és a nyílt tűz használata tiltot.
	Égési sérülés veszélye. Tartson biztonságos távolságot a forró gép alkatrészeitől.
	Újrahasznosítható termék
	A gyűjtésért és annak újrafeldolgozással történő további feldolgozásáért pénzügyi hozzájárulást fizettek e csomagolásért.
	Fennáll annak a veszélye, hogy olyan tárgyakat dob el, mint pl apró kövek, amelyek veszélyeztethetik a kezelőt, más embereket. Figyelem: Működés közben tartson biztonságos távolságot a készüléktől.
	Sérülésveszély a készülék forgó alkatrészei miatt.

	Vigyázat, forgó kés! Védje meg magát a végtagok sérülésének veszélyétől.
	Mozgassa a lejtőt a kontúr mentén, ne fel és le.
	Soha ne tankoljon járó motor mellett
	A benzin rendkívül gyúlékony, ezért hagyja a motort 2 percig hűlni, mielőtt tankolna.
	Mérgező gázkibocsátás. Ne használja a benzinnyírózt zárt vagy nem szellőző helyeken.
	FIGYELMESZTETÉS! Ellenőrzés vagy karbantartás előtt kapcsolja ki a gépet, és húzza ki a gyújtógyertya kábelét.

BISZTONSÁGI ELŐÍRÁSOK

- **FIGYELMESZTETÉS!** A gép megkezdése előtt olvassa el az alábbi biztonsági és használati utasításokat. Ismerje meg a készülék kezelőszerveit és megfelelő használatát. Tartsa ezeket az utasításokat biztonságos helyen a későbbi felhasználás céljából.

ÁLTALÁNOS BISZTONSÁGI ELŐÍRÁSOK

- Ezt a terméket kizárólag fű kaszálására használják. Ne használja más célokra, mint amelyekre szánták. Ellenkező esetben fennáll a sérülés vagy a sérülés veszélye.
- A terméket nem olyan személyek (beleértve a gyermekeket is) használják, akiknek fizikai, érzékszervi vagy mentális képtelensége vagy tapasztalatának és ismeretének hiánya akadályozza a termék biztonságos használatát, hacsak nem a biztonságukért felelős személy felügyelte vagy utasította őket a készülék használatára. Vigyázzon a gyerekekre annak biztosítására, hogy ne tudjanak játszani a termékkel.
- A kaszát üzemeltető személy felelős a munkaterületen tartózkodó személyek biztonságáért. Soha ne használja a kaszát más emberek, gyermekek vagy szabadon mozgó állatok közelében.
- Kaszálás előtt ellenőrizze azt a terepet, amelyen a kaszát használni kívánja, és távolítsa el azokat a köveket, huzalokat, ágakat, szilánkokat, csontokat és egyéb idegen testeket, amelyek megakadhatnak a kaszában, vagy a kasza eldobhatja őket, és sérülést okozhatnak.

ELŐÍRÁSOK A HASZNÁLATHOZ

- Minden anyát, csavart és csavart megfelelően meg kell húzni, hogy a berendezés biztonságos és használható állapotban legyen.
- Soha ne használja a kaszát, ha a garat vagy a védőburkolat nincs felszerelve.
- Soha ne használja a kaszát szabad pengével. A kasza használata előtt mindig győződjön meg arról, hogy a megfelelő csavarok szorosak-e.
- A tompa kést egyenletesen kell élesíteni.
- A sérült kést ki kell cserélni.
- Viseljen hosszú nadrágot és erős cipőt, ha dolgozik a kaszával.
- Soha ne indítsa el a kaszát zárt vagy rosszul szellőztetett helyen, ahol gőzök halmozódnak fel. A motor kibocsátása szén-monoxidot tartalmaz, ami életveszélyes.
- Csak megfelelő megvilágítás mellett dolgozzon (nappali fényben vagy elegendő mesterséges megvilágítás mellett).
- Ne használja a kaszát, ha esik az eső, vagy ha a fű nedves.
- Legyen különösen óvatos, ha magas terepen (lejtőn) kaszál. Csontozzon mindig a lejtőn, a körvonallal párhuzamosan, ne pedig arra merőlegesen.
- Soha ne üzemeltesse a fűnyírózt felügyelet nélkül. Ha elhagyja a munkaterületet, kapcsolja ki a motort.
- Indításkor soha ne indítsa el a kasza hátsó részét, és soha ne hozza a végtagokat az alváz közelébe, és ne helyezze őket a hátsó fűkibocsátó nyílásba, amikor a motor jár.

- Soha ne változtassa meg a motor fordulatszámát.
 - Fűnyírógépeknél a motor beindítása előtt engedje fel a hajtást.
 - Soha ne mozgassa a kaszát járó motor mellett.
 - Állítsa le a motort és húzza ki a gyújtógyertyát a következő esetekben:
 - mielőtt bármilyen munkát végezne a kaszafedél vagy a hátsó fűnyíró nyílás alatt.
 - a gép karbantartása, javítása vagy ellenőrzése előtt.
 - a fűnyíró hordozása, emelése vagy mozgatása előtt.
 - ha a fűnyírót felügyelet nélkül hagyja, vagy éppen a vágási magasság beállítását állítja be.
 - a garat szétszerelése és ürítése előtt.
 - Ha idegen tárgy ütközik, állítsa le a motort, és gondosan ellenőrizze a kaszát, hogy kizárja a sérüléseket.
 - Sérülés esetén vigye a kaszát egy hivatalos szervizbe javításra.
 - **FIGYELMESZTETÉS!** A motor kikapcsolása után a kés néhány másodpercig forog.
 - A kasza rendellenes rezgése esetén (azonnal derítse ki és győződjön meg arról, hogy a rezgés oka megszűnik).
 - A biztonságos működés érdekében rendszeresen ellenőrizze, hogy a fűnyíró csapjai, csavarjai és anyái megfelelően meg vannak-e húzva.
 - **FIGYELMESZTETÉS: AZ ÜZEMANYAG SOKKAL VESZÉLYESEN FOLYADÉK.**
 - Tárolja az üzemanyagot a hozzá tartozó tartályban.
 - Tankolást csak nyílt vagy jól szellőző helyen végezhet.
 - Az üzemanyag kezelésekor ne dohányozzon és ne használjon mobiltelefont.
- Tankolni csak kikapcsolt motor esetén. Soha ne nyissa ki az üzemanyagtartályt és ne tankoljon, amíg a motor forró vagy jár.
- **FIGYELMESZTETÉS!** Azonnal tisztítsa meg a gépre vagy a talajra kiömlött üzemanyag nyomait, és csak akkor indítsa el a motort, ha az üzemanyag teljesen elpárolog.
 - Ne indítsa el a kaszát ott, ahol tankolt. Győződjön meg arról, hogy a benzines kasza megfelelő távolságban van-e a tankolás helyétől (legalább 3 m).
 - Tankolás után húzza meg az üzemanyag-sapkát, valamint az üzemanyag-tartály fedelét.
 - **VIGYÁZAT** Karbantartás vagy javítás előtt állítsa le a motort és húzza ki a gyújtógyertyát.

SZERELÉS ÉS HASZNÁLAT

KICSOMAGOLÁS

- Csomagolja ki a csomagolást, távolítsa el a fűnyíróhoz kapott alkatrészeket (pl. Használati utasítás stb.), és tárolja biztonságos helyen.
- Vegye ki a kaszát a csomagolásból, és ellenőrizze, hogy nem maradt-e alkatrész a csomagban.
- Ha sérülést vagy hiányzó alkatrészeket talál, ne használja a készüléket, és lépjen kapcsolatba a kereskedővel vagy a hivatalos szervizközponttal.
- A benzines kasza összeszerelése és beindítása előtt gondosan olvassa el a teljes kezelési utasítást és a benne található utasításokat.

SZERELÉS

FONTOS: A kaszát üzemanyag és olaj nélkül szállítják a motorba. A kaszát a gyártó tesztelte, így maradhat olaj a motorban.

Fogantyú összeállítása

- Óvatosan hajtsa ki a fűnyíró fogantyúját, ügyelve arra, hogy ne sértse meg a fűnyíró vezérlő kábeleit.
- 1. Helyezze a fogantyú alját a fűnyíró megfelelő furataiba, és rögzítse őket csavarral és anyával.
- 2. A mellékelt szárnyas anyacsavarokkal rögzítse a fogantyú felső részét az alsó részhez.

A gyújtókosár összeszerelése

- Rögzítse a kosár textil részének műanyag kampóit az acélszerkezethez.



ELSŐ HASZNÁLAT ELLŐT

Az olaj utántöltése

- A kaszát motorolaj nélkül szállítják. Az első használat előtt öntsön motorolajat (SAE 15W-40) az olajtartályba. Kovesd ezeket a lépéseket:

1. Helyezze a kaszát vízszintes felületre.
2. Távolítsa el az olajsintmérő pálca kupakját.
3. Töltsön olajat a tartályba.
4. Az olaj feltöltése után tegye vissza a kupakot.
5. Az olajsintnek a felső (MAX.) És az alsó (MIN.) Határértékek között kell lennie.

VIGYÁZAT: NE töltse túl az olajtartályt. Ellenkező esetben a fűnyíró elindításakor nagy mennyiségű füst ürül a kipufogógázból.

FONTOS: A fűnyíró minden egyes használata előtt ellenőrizze az olajsintet. Ha szükséges, öntsön olajat.

FONTOS: Az első 5 üzemóra után, majd 25 óránként cserélje ki az olajat.



Üzemanyag-kezelés

- **FIGYELMESZTETÉS!** Az alkohollal kevert üzemanyagok vagy az etanollal vagy metánnal üzemanyagok megköthetik egymással a nedvességet, ami tárolás közben szétváláshoz és savképződéshez vezethet. A savas füst tárolás közben károsíthatja a kasza motor üzemanyag-rendszerét. Ezeket az üzemanyagokat nem szabad használni a kaszában.

- A négyütemű motor kizárólag tiszta ólommentes benzinen működik, legalább oktánszámmal 95 (E 10).

- **FIGYELMESZTETÉS! A benzin nagyon gyúlékony és robbanékony. Tankoláskor égési sérülés veszélye áll fenn**

vagy robbanás. Tankoláskor kövesse az alábbi utasításokat:

- Tárolja a benzint megfelelő tartályokban, biztonságos helyen, megfelelő távolságban a hőforrásoktól és a nyílt lángtól.
- A benzintartályokat tartsa gyermekek elől elzárva.
- Ne dohányozzon tankolás közben, és kerülje a gőzök belégzését.
- Ügyeljen arra, hogy a helyiségben megfelelő szellőzés legyen, ahol az üzemanyagtöltést végzik.

Az üzemanyag utántöltése

- **FIGYELMESZTETÉS!** Kövesse az alábbi lépéseket a tűzveszély csökkentése érdekében:

- Csak kikapcsolt motor mellett tankoljon.
- Helyezze a gépet egy sík felületre, stabil helyzetbe, az üzemanyag-sapkával felfelé.
- Tisztítsa meg a tartály kupakját és annak környékét, hogy megakadályozza a szennyeződés behatolását az üzemanyagtöltés során.
- Lassan nyissa ki a tartály kupakját - ez fokozatosan felszabadítja a tartályban a túlzott nyomást.
- Tankolás előtt hagyja lehűlni a motort.

- Erősen rázza meg az üzemanyagtartályt.
- Tölcsér segítségével öntse az üzemanyagot az üzemanyagtartályba. Ne töltsé a tartályt szélessé.
- Tankolás után zárja le megfelelően a tartályt.
- **FIGYELMESZTETÉS!** Azonnal tisztítsa meg a gépre vagy a talajra kiömlött üzemanyag nyomait, és csak akkor indítsa el a motort, ha a benzin teljesen elpárolog.
- Ne indítsa el a benzinnyírót azon a helyen, ahol üzemanyagot töltött. Győződjön meg arról, hogy a benzin kasza megfelelő távolságban van-e az üzemanyagtöltő helyétől (legalább 3 m).

- **FONTOS INFORMÁCIÓ!** Ha 30 napnál hosszabb ideig nem használja a kaszát, ürítse ki az üzemanyagtartályt, indítsa be a motort, és hagyja járni, amíg az üzemanyagvezeték és a karburátor kiürül (a motor magától kikapcsol). Ez az eljárás megakadályozza a motor jövőbeni problémáit. Töltse fel a tartályt friss üzemanyaggal, mielőtt újra felhasználná.

PREVÁDZKA

Startolás

Hideg motor startolása

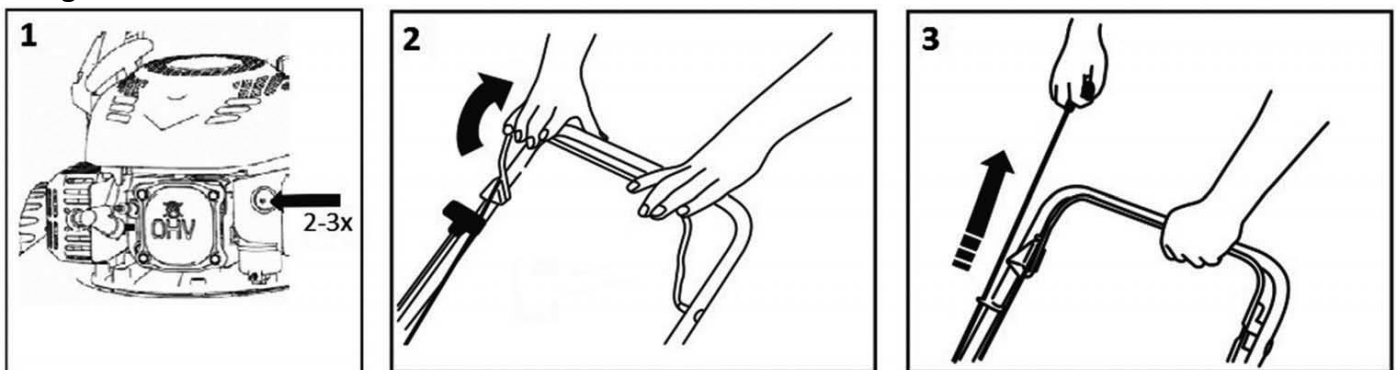

- Nyomja meg az üzemanyag-befecskendező szivattyút 2-3 alkalommal.
- Húzza a kapcsolót / fékkart a fogantyú felé, és fogja meg.
- Tartsa jobb kezével az indítószinórt. Húzza lassan, amíg ellenállást nem érez. Ezután húzza meg határozottan és gyorsan az indítószinórt. Az indítószinórt semmiképpen ne tekerje a keze köré.
- **FIGYELMESZTETÉS!** Ne húzza meg teljesen az indítószinórt. Ne ejtse le az indítószinórt, ha az teljesen kihúzott - károsíthatja a gép motorját.

A meleg motor startolása

- Meleg motor indításához kövesse ugyanazt az eljárást, mint hideg motor indításakor. Nem szükséges lenyomni az üzemanyag-befecskendező szivattyút.

- **FIGYELMESZTETÉS:** A motor első beindítása után enyhe füst keletkezhet a motorban lévő védőrétegek égése miatt. Ez egy meglehetősen gyakori helyzet, amely nem jelent problémát.

A motor leállítása

- Kapcsolja le a motort a kapcsoló / fékkar felengedésével.

A menet vezérlése

- A menetet a menetkarral lehet szabályozni. Amikor a kart a fogantyúhoz húzza, a fűnyíró elindul. A kasza leállításához engedje el ismét a hajtókart.

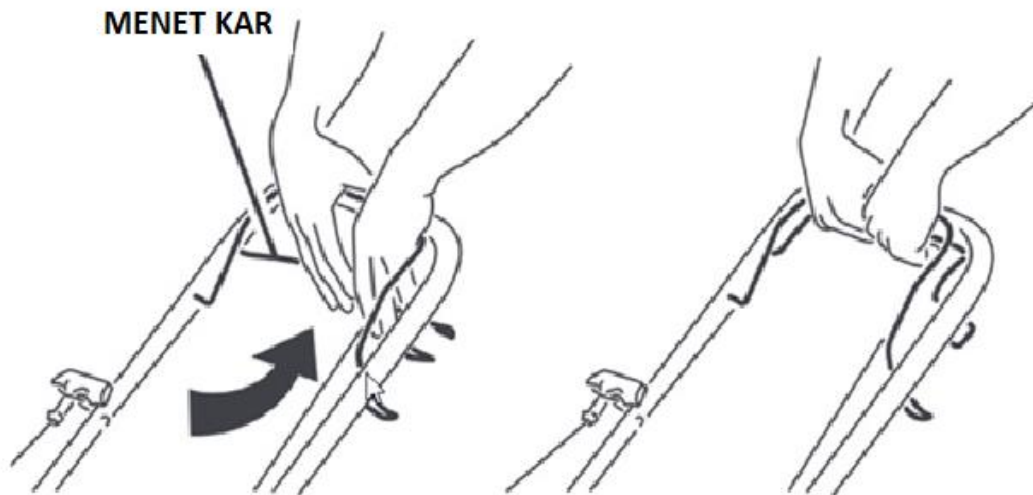

Használat

- Kaszálás előtt ellenőrizze azt a terepet, amelyen a kaszát használni kívánja, és távolítsa el azokat a köveket, huzalokat, ágakat, szilánkokat, csontokat és egyéb idegen testeket, amelyek megakadhatnak a kaszában, vagy a kasza eldobhatja őket, és sérülést okozhatnak.

- **FIGYELMESZTETÉS!** Ne használja a kaszát 20 ° -nál nagyobb lejtőn, mert fennáll a motor beragadásának veszélye!

- A legjobb eredmény érdekében ne nyírjon nedves fűvet, mivel a nedves fű hajlamos a fűnyíró aljára tapadni, ami megakadályozza, hogy a nyírt fűvet megfelelően eltávolítsák a kaszáról, és megcsúszhat és ráeshet.

Kaszálás fű összegyűjtésell egy kosárban

- Felhelyezett fűkosárral a levágott fű a kosárba áramlik.

- **FIGYELMESZTETÉS!** Ha a kaszált fű rosszul van betakarítva, növelje a vágási magasságot és ellenőrizze, hogy a gyepp nem nedves-e.

Kaszálás hátsó kidobással

- A gyűjtőkosár felszerelése nélkül a kosárfedél ún terelő, amely a levágott fű mozgását a föld felé irányítja. Ez egy vágott fűszalagot hoz létre a kasza mögött.

A magasság beállítása

- Állítsa a vágási magasságot központilag a központi vágásmagasság-beállító kar segítségével. 8 pozíciót állíthat be a 25-75 mm tartományban.

- **FIGYELMESZTETÉS!** A maximális hatékonyság érdekében mindig rövidítse le a fűvet magasságának csak 1/3-mal. A túl magas csontfű, fokozatosan és minden kaszálás után, egy fokkal csökkenti a magasságbeállítást. A gyepp minőségének fenntartása érdekében ne használja a legalacsonyabb kaszaszerkezetet.

A kés cserélése

- **FIGYELMESZTETÉS!** Javasoljuk, hogy a kést cserélje ki egy hivatalos szervizközpontba.

- Távolítsa el a csavart. Ezután távolítsa el a régi kést, és helyezzen be egy újat. Húzza meg a csavart.

- Ugyanakkor cserélje ki a szorítócsavart.

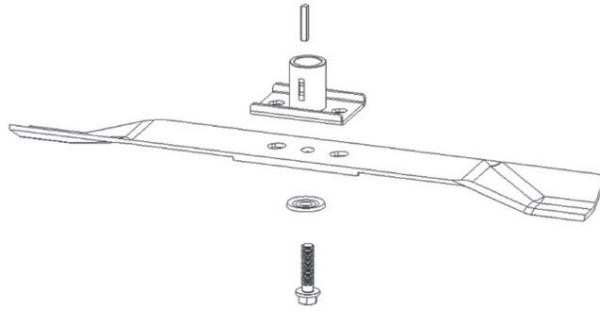

A motor olaj cserélése

- **FIGYELMESZTETÉS!** Javasoljuk, hogy a motorolajat egy hivatalos szervizközpont cserélje ki.

- A leeresztőcsavar a motor alatt található. Helyezzen egy megfelelő edényt a motor alá a használt olaj megfogásához, és távolítsa el a leeresztőcsavart. Döntse meg a kaszát úgy, hogy az összes olaj kifolyhasson a tartályból.

Helyezze vissza a leeresztő dugót a furatba. Ellenőrizze, hogy a dugó a helyén van-e, és törölje le a kiömlött olajcseppeket. Töltsön motorolajat a tartályba. Ne töltse túl a tartályt. Ellenőrizze az olajsintet a tartályban. Távolítsa el az olajsintmérő pálcá kupakját, és törölje szárazra az olajsintmérő pálcát. Mérje meg az olajsintet a tartályban. Az olajsintnek a Min. Vonalak között kell lennie. és Max. Indítsa el a motort, és hagyja rövid ideig működni. Állítsa le a motort, várjon 1 percet, és ellenőrizze a tartály olajsintjét. Ha szükséges, öntsön olajat.

Az olaj a teljesítményt és az élettartamot befolyásoló fő tényező. Használjon négyütemű olajat.

AJÁNLOTT TANÁCSOK

Gyepápolás

- A gyep típusától függően különböző gondozási módszereket kell alkalmazni.
- A gyep ültetésénél ezért fontos elolvasni a vetőmagcsomagoláson található utasításokat, amelyek a vágási magasságra vonatkoznak a terület növekedési viszonyaihoz viszonyítva.
- Ne feledje, hogy a fű szárból és egy vagy több levélből áll. Amikor a levelek teljesen levágódnak, a gyep megsérül, és sokkal nehezebb helyreállítani a növekedést.
- Általában a következő irányelvek érvényesek:
 - a túl alacsony kaszálás gyökérkárosodást és a gyep "foltos" megjelenését okozza
 - nyáron a gyepet magasabbra kell kaszálni, hogy megakadályozza a talaj kiszáradását
 - a nedves fű kaszálása csökkentheti a penge hatékonyságát, mivel a fű megfogja a pengét és kihúzza a fűvet
 - rendkívül magas fű esetén ajánlatos az első kaszálást a legnagyobb megengedett vágási magassággal elvégezni, majd két vagy három nap után újabb kaszálást kell végrehajtani.
 - A gyep jobb megjelenést mutat, ha rendszeresen és ugyanazon a magasságon, azonos magasságban kaszál, és megfigyeli a két kaszálási irány váltakozását.

KARBANTARTÁS

- Minden anyát, csavart és csavart megfelelően meg kell húzni, hogy a berendezés biztonságos és használható állapotban legyen. A rendszeres karbantartás a felhasználói biztonság biztosításának, a kasza működőképességének és nagy teljesítményének fenntartásának alapvető előfeltétele.
- Soha ne tárolja a kaszát benzin mellett az épület belsejében, ahol a füst nyílt lánggal, szikrákkal vagy magas hőmérsékletű forrásokkal érintkezhet.
- Hagyja lehűlni a motort, mielőtt bármilyen zárt helyen tárolja.
- A tűzveszély csökkentése érdekében győződjön meg arról, hogy a kasza (különösen a motor és a hangtompító), valamint a tartalék üzemanyag tárolásának helye nem tartalmaz nyírt, leveleket vagy felesleges zsírt.
- Rendszeresen ellenőrizze a terelő és a gyűjtőkosár állapotát, és ha sérült, cserélje ki őket.
- Üzemanyagot a tartályból csak jól szellőztetett helyen és a motor lehűlése után engedjen ki.

- Viseljen megfelelő munkakesztyűt a kés cseréjekor vagy összeszerelésekor.
- A kés minden élesítése után ellenőrizni kell annak egyensúlyát.
- **FIGYELMESZTETÉS!** Ellenőrzés vagy karbantartás előtt kapcsolja ki a gépet és húzza ki a gyújtókábelt gyújtógyertyákat, és várja meg, amíg a motor teljesen lehűl.
- Rendszeresen ellenőrizze a kaszát, hogy az futómű alján lévő összes fűlerakódást eltávolították-e.
- Rendszeresen kenje meg a futómű tengelyét és csapágókat megfelelő kenőanyaggal.
- Rendszeresen ellenőrizze a penge állapotát, mivel ez jelentős hatással van a kasza teljesítményére. A késnek mindig élesnek és kiegyensúlyozottnak kell lennie.
- Rendszeres időközönként ellenőrizze az összes csavar és anya meghúzását. A kopott vagy rosszul meghúzott anyák és csavarok súlyos károkat okozhatnak a motorban vagy a vázban.
- Ha a penge élesen ütközik egy akadályba, állítsa le a kaszát és engedje át egy hivatalos szervizben.
- **VIGYÁZAT:** Csak eredeti alkatrészeket használjon. A rossz minőségű pótalkatrészek súlyos károkat okozhatnak a kaszában, és veszélyeztethetik az Ön biztonságát.
- Csak akkor végezzen szerviz munkát, ha rendelkezik a szükséges ismeretekkel és felszereléssel.
- Minden munka után alaposan tisztítsa meg a gépet a portól, és javítsa meg és cserélje ki a sérült alkatrészeket.
- A túlmelegedés és a motor károsodásának elkerülése érdekében folyamatosan tartsa tisztán a szellőzőnyílásokat.
- Soha ne tisztítson vagy permetezzen vizet a készülékre. Tisztítsa meg a motor fedelét puha, nedves ruhával. Soha ne használjon tisztítószer, oldószert vagy oldószert, például benzint, alkoholt, ammóniát stb.! Ezek az oldószerek károsíthatják a termék műanyag alkatrészeit.
- Az indítószinórt a kopás első jeleinél ki kell cserélni.

KÉS KARBANTARTÁSA

- A kés préselt acélból készül.
- A lehető legjobb kaszálás érdekében élesítse a pengét rendszeresen (kb. 25 üzemóránként). A kés élezése után ellenőrizze, hogy megfelelően kiegyensúlyozott-e. Helyezzen egy vas tengelyt ($\varnothing 2 - 3 \text{ mm}$) a kés középső furatába. A kés megfelelő egyensúlyban van, ha a tengelyt vízszintes helyzetben tartják. Ellenkező esetben ne használja a kést, és cserélje ki egy újra.
- A kés eltávolításakor csavarja le a csavart, és ellenőrizze a kés tartó részét. Ha a teherhordó rész kopott vagy sérült, cserélje ki egy újra.

A LEVEGŐSZŰRŐ TISZTÍTÁSA

1. Csavarja le a légszűrő burkolatának csavarjait.
2. Távolítsa el a légszűrő fedelét.
3. Távolítsa el a légszűrőt és mossa le szappanos vízzel. Ne használjon benzint vagy más oldószert
4. Hagyja megszáradni a légszűrőt. Ezután helyezze vissza a légszűrőt a helyére, tegye vissza a légszűrő fedelét és rögzítse egy csavarral.

Gyújtógyertya ELLENŐRZÉSE

- Rendszeresen távolítsa el és tisztítsa meg a gyújtógyertyát.
- A szennyeződések fémkefével távolítsa el.
- Ellenőrizze és állítsa vissza az elektródák közötti megfelelő távolságot. Az ajánlott távolság 0,6 - 0,7 mm.
- Helyezze vissza a gyújtógyertyát, és húzza meg csavarkulccsal, amennyire csak lehetséges.
- Égett elektródák vagy kopott szigetelés esetén és minden 25 üzemóra után a gyújtógyertyát ugyanolyan paraméterekkel kell kicserélni.

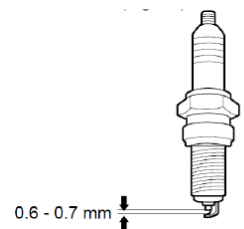

KIMENETI ELLENŐRZÉS

VIGYÁZAT: - Rendszeresen ellenőrizze, hogy a kipufogó rögzítőelemei nem lazultak-e meg, és hogy maga a kipufogó nem sérült vagy korrodálódott-e.

- Ha a kipufogógázon kívül szivárog a kipufogógáz, hagyja abba a gép használatát, és szakszervizben javítsa meg. Ellenkező esetben fennáll a motor meggyulladásának veszélye.

TÁROLÁS

- Ha hosszabb ideig nem használja a kaszát, az alábbi utasítások szerint tárolja. Ez meghosszabbítja annak élettartamát.

- **FIGYELMESZTETÉS:** A gép tárolása előtt ürítse ki az üzemanyagtartályt, és járassa addig a gépet, amíg a tartályban és a karburátorban lévő maradék benzint fel nem használja. Csavarja le a gyertyát, és öntsön egy kis mennyiségű motorolajat a lyukba. Óvatosan húzza meg az indítószinórt 2-3-szor. Tisztítsa meg a külső felületeket tiszta ruhával.

- Tárolja a kaszát tiszta és száraz helyen.

KÖRNYEZETVÉDELEM



A termékeken vagy a kísérő dokumentumokon az áthúzott kerekese szimbólum azt jelenti, hogy a használt elektromos és elektronikus termékeket nem szabad keverni az általános háztartási hulladékkal. A megfelelő ártalmatlanítás, újrahasznosítás és újrahasznosítás érdekében kérjük, szállítsa ezeket a termékeket a kijelölt gyűjtőhelyekre, ahol azokat ingyenesen elfogadják. Alternatív megoldásként egyes országokban egyenértékű új termék vásárlásakor visszaküldheti termékeit a helyi kiskereskedőhöz. A termék megfelelő ártalmatlanításának biztosításával segít megelőzni a környezetre és az emberi egészségre gyakorolt negatív következményeket, amelyeket egyébként a termék nem megfelelő hulladékkezelése okozhat. További részletekért forduljon a helyi hatósághoz vagy a legközelebbi gyűjtőhelyhez. Az ilyen típusú hulladék nem megfelelő ártalmatlanítása büntetést vonhat maga után a nemzeti előírásoknak megfelelően.



STREND PRO®

G A R D E N

Garancialevél/Warranty

Modellszám:	Eladás dátuma:	Eladó aláírása és pecsétje:

Ügyfél neve (cég neve):	Ügyfél címje (Cég címje):

Az ügyfél az aláírásával megerősíti, hogy a készüléket bemutatták és elmagyarázták neki, hogy ismeri a gép üzemeltetésére és használatára vonatkozó utasításokat, valamint hogy a készülék teljesen volt neki kiadva.	Ügyfél aláírása:

Jegyzések a panszokról – jótálási javítások

A panasz elfogadásának dátuma:	A panasz befejezésének dátuma:	A panasz száma:	Aláírás az átvett jótálási javításról (Jegyzések a jogosulatlan panszról)	Serviztechnikus pecsétje:

Jótállás feltételek

1. A szállító biztosítja a termék jótálását amely szerepel a garancialevelen a feltétellel, hogy a használat és tárolás összhangban lesz a feltételekkel és normákkal, valamint a használati utasítással. A garanciaidő az értékesítés időpontjától kezdődik.
A jótálási idő a töltőkre 12 hónap.
2. A kiterjesztett garanciát 5 éves időszakra nyújtják a feltétellel, hogy a termék bevan írva a hoszab garancia termékek listájára, az utolsó használó a vevő, es nemlesz használva kereskedelmi célokra. A kiterjesztett jótállás rendszeres szervizellenőrzést igényel a szállító hivatalos szervizközpontjában.
3. A garancia időtartama meghosszabbodik a termék garanciális idejével mikor a szervizközpontba volt javításba, és a jótállási lapon felvann jegyezve ez az idő. A jótállási igényt a fogyasztó igényelheti egy hivatalos szervizközpontban, a mellékelt "A" szervizközpont lista szerint. A "B" szervizközpontokba csak ojan termékeken végeznek javításokat amelyeket ott adtak ell. A szervizközpontok listáját rendszeresen frissítik a gyártók és az import oldalon: www.strendpro.sk.
4. A Szervizközpontnak a törvényi határidőn belül jótállási javítást kell biztosítania. A panaszkezelés törvényes határideje a panasz kézhezvételét követő napon kezdődik
5. Az ingyenes garanciális javítás nem alkalmazható a termék helytelen használatából eredő hibákra, az üzemeltetési utasítás okal elentétnben, a nem megfelelő kezelésének, a gép mechanikai károsodásra, az általános mechanikai károsodásra amely általános használatkor keletkezik, az üzemeltető helytelen használatára, természeti katasztrófáknál, a termékkel való illetéktelen beavatkozásnál , a nem megfelelő pótalkatrészek használatánál a nem megfelelő tüzelőanyag használatnál és a látszólagos gépi túlterhelés következtében fellépő hibáknál a felső teljesítmény határ folyamatos túllépése miatt. Az üzemeltető által kezelhető, és a használati utasításban felsorolt tisztítási, karbantartási, gondoskodás és a beállítási munkák nem tartoznak a jótállás hatálya alá.
6. Az alkatrészek kopásának elsősorban ojan alkatrészek kopása érhető mind: minden forgó és mozgó alkatrész, vágó rész és burkolat, kapcsok és ékek, fogaskerekek és ékszíjak, láncos fogaskerekek, súrlódás és tengelykapcsoló súrlódó felületek, gumiabroncs futófelületek és rutinszerű karbantartási alkatrészek, mint például: , hidraulikus és olajsűrők, gyújtógyertyák, olaj- és hűtőfolyadék-kazetták
7. A kiterjesztett garanciából kivannnak hagyva olyan gépek és berendezések mentesített részeit, amelyeknél az adott gyártó rövidebb garanciát nyújt, mint maga a termék gyártója. Ez a kategória magában foglalja: akkumulátorok, izzók és hasonlók
8. A garancia alá tartozó igények igénybevételéhez való jog a termék tulajdonosa, feltéve hogy ezt legkésőbb a jótállási időszak utolsó napján teszi meg.
9. A követelések feldolgozása a Polgári Törvénykönyv és a Fogyasztóvédelmi Törvény vonatkozó rendelkezéseinek megfelelően történik.
10. A meghosszabbított 5 éves garanciális feltételeknek megfelelő szervizellenőrzést csak rendszeres időközönként, a szállító hivatalos szervizközpontjában lehet elvégezni, és az egyes vizsgálatok közötti időszak nem haladhatja meg a 12 hónapot. Az első szervizvizsgálatot legkésőbb a termék értékesítésének napjától számított 12 hónapon belül kell elvégezni. A szervizvizsgálatokat a naptári év utolsó három és első két hónapjában szervizközpontok végzik. Minden szervizvizsgálatot fel kell jegyezni a jótállási jegyen a szervizközpont ellenőrzésének, aláírásának és bélyegzőjének dátumával. A szervizvizsgálat a gyártó által ajánlott gépellőrzést, a patronok és szűrők cseréjét, a kopott és sérült alkatrészek cseréjét, amelyek a más alkatrészek károsodását, kopását és a gép beállítását érinthetik. A szolgáltatási ellenőrzést és a felhasznált anyagot egy érvényes kiszolgálóközponti árlista szerint kell kiszámítani.

A panasz benyújtásakor a panaszolt köteles benyújtani egy tiszta és teljes terméket, a vásárlás igazolását, vagy egy kitöltött és megerősített garanciajegyet a panaszra. A kiterjesztett garancia esetén a szervizvizsgálatok és az egyes turrák adózási dokumentumait rögzítik.
Ha a garanciális kártyán a meghosszabbított garanciális feltételek egyikének sem felel meg, a termék 2 év garanciát vállal.

A SZAVATOSSÁGI ES A JÓTÁLÁSI SZERVISZT A GYÁRTÓ BISZTOSÍJA

Slovakia Trend Export-Import s.r.o., Michalovská 87/1414, 073 01 Sobrance

Fax: (056) 652-2329 Tel: 0915 392 687 E-mail: servis@slovakia-trend.sk

MAȘINĂ DE TUNS IARBĂ PE BENZINĂ**UTILIZARE**

Mașina de tuns iarba pe benzină este destinată cosirii ierbii.

Utilizați dispozitivul numai pentru scopul propus. Orice altă utilizare este considerată un caz de utilizare necorespunzătoare. Utilizatorul / operatorul și nu producătorul vor fi responsabili pentru orice daune sau vătămări cauzate de această utilizare necorespunzătoare. Vă rugăm să rețineți că acest dispozitiv nu este conceput pentru uz comercial sau industrial. Garanția nu va fi valabilă dacă dispozitivul este utilizat în scopuri comerciale, industriale sau similare.

PARAMETRII TEHNICI







MOTOR	TIP	LC1P65FE-4, 4-timpi răcire cu aer	
	VOLUM	139 cm ³	
	PUTERE	2,4 kW	
	ROTAȚII	3 600 min ⁻¹	
	START	manual	
	COMBUSTIBIL	benzină fără plumb cifră. octan min. 95 (E10)	
	REZERVOR COMBUSTIBIL	0,9 l	
	REZERVOR ULEI	0,5 l	
	ULEI DE MOTOR	SAE 15W-40	
ÎNĂLȚIME DE TĂIERE		setare centrală - 8 poziții	
		25-75 mm	
LĂȚIME DE LUCRU		406 mm	
EVACUARE LATERALĂ		Nu	
SAC COLECTOR		45 l	
VOIAJ		Nu	
ROȚI		FAȚĂ	SPATE
		Ø 152 mm	Ø 203 mm
MATERIALUL ȘASIULUI		oțel	
NIVELUL DE ZGOMOT L_{WA}		96 (dB) A	
VIBRAȚII		5,66 m/s ² (K= 2,2)	
GREUTATEA		25 kg	

PĂRȚILE PRODUSULUI

1	PRINDERE MOALE PE MÂNER	
2	LEVIER DE MIȘCARE	
3	MANETA SCHIMBĂTOR/FRÂNĂ	
4	PARTEA SUPERIOARĂ A MÂNERULUI	
5	ȘURUBURI MANER CU INCHIDERE RAPIDĂ	
6	PARTEA INFERIOARĂ A MÂNERULUI	
7	CAPAC REZERVOR DE COMBUSTIBIL	
8	CAPAC FILTRU DE AER	
9	POMPĂ DE COMBUSTIBIL	
10	ROATĂ FAȚĂ	
11	CAPAC REZERVOR ULEI CU GRADAJ PENTRU ULEI	
12	ROATĂ SPATE	
13	PÂRGHIA CENTRALĂ DE REGLARE A ÎNĂLȚIMI DE TĂIERE	
14	CAPACUL COȘULUI DE COLECTARE	
15	COȘ COLECTOR	
16	PORNIRE MANUALĂ	

NOTA EXPLICATIVĂ A SIMBOLURILOR

	Avertizare generală de pericol.
	Citiți instrucțiunile de utilizare.
	Nu aruncați împreună cu deșeurile menajere obișnuite. În schimb, apelează la centrele de reciclare într-un mod ecologic. Vă rugăm să aveți grijă să protejați mediul.
	Produsul respectă directivele europene aplicabile și a fost efectuată metoda de evaluare a conformității acestor directive..
	Purtați ochelari de protecție.
	Purtați căști antifonice.
	Purtați mănuși de protecție..
	Nivel de putere sonor garantat Lwa în dB.
	Nu lucrați în ploaie și nu lăsați dispozitivul afară dacă plouă.
	Benzina este inflamabilă și poate exploda. Fumatul și utilizarea flăcărilor deschise sunt interzise.
	Pericol de arsuri. Păstrați o distanță sigură de piesele fierbinți ale mașinii.
	Produs reciclabil
	Pentru acest ambalaj a fost plătită o contribuție financiară pentru colectare și prelucrarea ulterioară prin reciclare.
	Există riscul de a arunca obiecte precum pietre mici care pot pune în pericol operatorul, alte persoane. Atenție: Păstrați o distanță sigură de dispozitiv în timpul funcționării.
	Pericol de rănire datorită părților rotative ale dispozitivului.

	Atenție, cuțit rotativ! Protejați-vă de riscul de rănire a membrelor.
	Mutați panta de-a lungul conturului, nu în sus și în jos.
	Nu alimentați niciodată cu motorul pornit
	Benzina este extrem de inflamabilă, așa că lăsați motorul să se răcească timp de 2 minute înainte de realimentare.
	Emisiile de gaze toxice. Nu folosiți mașina de tuns benzină în spații închise sau neventilate.
	AVETIZARE! Înainte de a efectua orice inspecție sau întreținere, opriți mașina și deconectați cablul bujiei.

INSTRUCȚIUNI DE SIGURANȚĂ

- **AVERTIZARE!** Citiți următoarele instrucțiuni de siguranță și instrucțiuni de utilizare înainte de a începe să lucrați cu mașina. Familiarizați-vă cu comenzile și utilizarea corectă a dispozitivului. Păstrați aceste instrucțiuni într-un loc sigur pentru referințe viitoare.

INSTRUCȚIUNI GENERALE DE SIGURANȚĂ

- Acest produs este utilizat exclusiv pentru tuns iarba. Nu-l utilizați în alte scopuri decât cele pentru care este destinat. În caz contrar, există riscul de deteriorare sau rănire.
- Produsul nu este destinat utilizării de către persoane (inclusiv copii) a căror incapacitate fizică, senzorială sau mentală sau lipsa de experiență și cunoștințe le împiedică să utilizeze produsul în condiții de siguranță, cu excepția cazului în care au fost supravegheați sau instruiți să folosească aparatul de către o persoană responsabilă pentru siguranța lor. Aveți grijă de copii pentru a vă asigura că nu se pot juca cu produsul.
- Persoana care operează mașina de tuns iarba este responsabilă pentru siguranța persoanelor din zona de lucru. Nu folosiți niciodată mașina de tuns iarba în imediata apropiere a altor persoane, copii sau animale în mișcare liberă.
- Înainte de cosire, verificați terenul pe care urmează să fie folosită cositoarea și îndepărtați pietre, fire, ramuri, cioburi, oase și alte corpuri străine care ar putea fi prinse în cositoare sau aruncate de către cositoare și care ar putea provoca răniri.

INSTRUCȚIUNI DE FOLOSIRE

- Toate piulițele, șuruburile și șuruburile trebuie strânse corespunzător, astfel încât dispozitivul să fie în condiții de siguranță și de întreținere.
- Nu folosiți niciodată cositoarea fără buncărul sau dispozitivul de protecție montat.
- Nu folosiți niciodată cositoarea cu lama eliberată. Înainte de a folosi cositoarea, asigurați-vă întotdeauna că șuruburile corespunzătoare sunt strânse.
- Cuțitul bont trebuie ascuțit uniform.
- Un cuțit deteriorat trebuie înlocuit.
- Purtați pantaloni lungi și pantofi robusti atunci când lucrați cu mașina de tuns iarba.
- Nu porniți niciodată mașina de tuns iarba în spații închise sau slab ventilate, unde există riscul acumulării de vapori. **Emisiile de la motor conțin monoxid de carbon, care pune viața în pericol.**
- Lucrați numai cu iluminare suficientă (la lumina zilei sau cu iluminare artificială suficientă).
- Nu folosiți mașina de tuns iarba când plouă sau când iarba este umedă.
- Fiți deosebit de atenți atunci când tundeți pe teren ridicat (pante). Întotdeauna osul peste pantă, paralel cu conturul, și nu sus / jos perpendicular pe acesta.
- Nu rulați niciodată mașina de tuns iarbă nesupravegheată. Dacă părăsiți zona de lucru, opriți motorul.
- Nu porniți niciodată partea din spate a cositoarei la pornire și nu apropiați niciodată membrele de șasiu și nu le introduceți în orificiul de evacuare a ierbii din spate când motorul este în funcțiune.
- Nu modificați niciodată setarea turației motorului.
- Pentru mașinile de tuns iarba, eliberați unitatea înainte de a porni motorul.

- Nu mișcați niciodată cositoarea cu motorul pornit.
 - Opriiți motorul și deconectați bujia în următoarele cazuri:
 - Înainte de a efectua orice lucrări sub capacul de tundere sau deschiderea de evacuare a ierbii din spate.
 - Înainte de a efectua întreținerea, repararea sau inspectia mașinii.
 - Înainte de a transporta, ridica sau muta cositoarea.
 - dacă lăsați cositoarea nesupravegheată sau sunteți pe punctul de a regla setarea înălțimii de tăiere.
 - Înainte de demontarea și golirea buncărului.
 - Dacă apare o coliziune cu un obiect străin, opriiți motorul și inspectați cu atenție mașina de tuns iarba pentru a exclude deteriorarea.
 - În caz de avarie, duceți mașina de tuns iarba la un centru de service autorizat pentru reparații.
 - **AVERTIZARE!** După oprirea motorului, cuțitul continuă să se rotească câteva secunde.
 - În caz de vibrații anormale ale cositoarei (aflați imediat și asigurați-vă că se elimină cauza vibrației).
 - Pentru a asigura o funcționare sigură, verificați în mod regulat dacă știfturile, șuruburile și piulițele de pe cositoare sunt strânse corespunzător.
 - **AVERTIZARE: COMBUSTIBILUL ESTE UN LICHID FOARTE INFLAMABIL.**
 - Păstrați combustibilul în recipientul furnizat.
 - Umpleți cu combustibil numai într-o zonă deschisă sau bine ventilată.
 - Nu fumați și nu folosiți telefonul mobil când manipulați combustibil.
- Realizați combustibil numai cu motorul oprit. Nu deschideți niciodată rezervorul de combustibil și nu realimentați în timp ce motorul este fierbinte sau funcționează.
- **AVERTIZARE!** Curățați imediat orice urmă de combustibil care s-a vărsat pe mașină sau pe sol și nu porniți motorul până când combustibilul nu s-a evaporat complet.
 - Nu porniți mașina de tuns iarbă acolo unde ați realimentat. Asigurați-vă că mașina de tuns benzină este la o distanță suficientă de locul în care ați realimentat combustibilul (minimum 3 m).
 - După realimentare, strângeți capacul rezervorului de combustibil, și a recipientului din care ați alimentat.
 - **AVERTIZARE** Înainte de a efectua întreținerea sau repararea, opriiți motorul și deconectați bujia.

MONTAREA ȘI UTILIZAREA

DESPACHETAREA

- Despachetați pachetul și scoateți piesele care vin cu mașina de tuns (de exemplu, instrucțiuni de utilizare etc.) și depozitați-le într-un loc sigur.
 - Scoateți cositoarea din pachet și verificați dacă nu mai rămân piese în pachet.
 - Dacă se constată deteriorări sau piese lipsă, nu utilizați dispozitivul și contactați distribuitorul sau centrul de service autorizat.
- Înainte de asamblarea și utilizarea mașinii de tuns benzină, citiți cu atenție întregul manual de utilizare și instrucțiunile conținute în acesta.

MONTAREA

IMPORTANT: Mașina de tuns iarbă se livrează **FĂRĂ COMBUSTIBIL ȘI ULEI** în motor. Cositoarea a fost testată de producător, deci poate exista ulei rezidual în motor.

Montarea mânerului

- Desfaceți cu grijă mânerul cositoarei, având grijă să nu deteriorați cablurile de control ale cositoarei.
1. Introduceți partea inferioară a mânerului în orificiile corespunzătoare de pe cositoare și fixați-le cu șurub și piuliță.
 2. Atașați partea superioară a mânerului la partea inferioară folosind șuruburile cu piuliță aripă din pachet.

Montarea coșului de colectare

- Fixați cârligele din plastic de la capătul părții textile a coșului de structura din oțel.

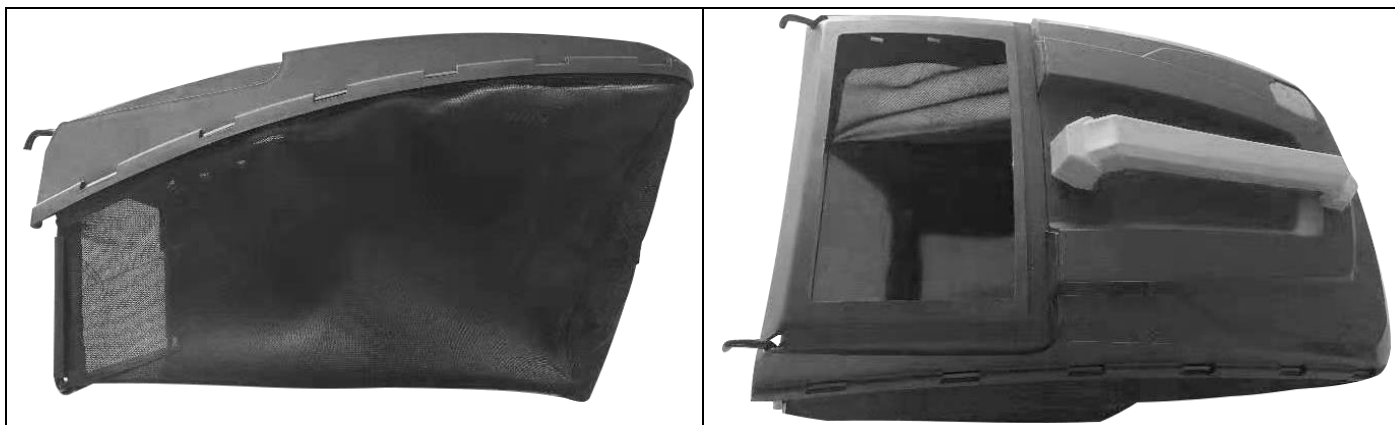

ÎNAINTE DE PRIMA UTILIZARE

Adaugarea uleiului

- Cositoarea se livrează fără ulei de motor. Înainte de prima utilizare, turnați uleiul de motor (SAE 15W-40) în rezervorul de ulei. Urmați instrucțiunile de mai jos:

1. Așezați cositoarea pe o suprafață plană.
2. Scoateți capacul joi de ulei.
3. Adăugați ulei în rezervor.
4. După completarea uleiului, montați din nou capacul.
5. Nivelul de ulei trebuie să fie între limitele superioare (MAX.) și inferioare (MIN.).

AVERTIZARE: NU umpleți în exces rezervorul de ulei. În caz contrar, o cantitate mare de fum va fi emisă din gazul de eșapament la pornirea cositoarei.

IMPORTANT: Verificați nivelul uleiului înainte de fiecare utilizare a cositoarei. Adăugați ulei dacă este necesar.

IMPORTANT: Schimbați uleiul după primele 5 ore de funcționare și apoi la fiecare 25 de ore de funcționare.



Manipularea combustibilului

- **AVERTIZARE!** Combustibilii amestecați cu alcool sau combustibilii cu etanol sau metan pot lega umezeala unul de celălalt, ceea ce poate duce la separarea și formarea acidului în timpul depozitării. Fumul acid poate deteriora sistemul de alimentare cu combustibil al motorului în timpul depozitării. Acești combustibili nu trebuie folosiți în cositoare.

- Motorul în patru timpi funcționează exclusiv pe benzină pură fără plumb cu o cotă octanică de cel puțin 95 (E 10).

- **ATENȚIONARE! Benzina este extrem de inflamabilă și explozivă. La realimentare există riscul de arsuri sau explozie. Urmați instrucțiunile de mai jos atunci când realimentați:**

- Depozitați benzina în recipiente adecvate, într-un loc sigur, la o distanță suficientă de sursele de căldură și flăcările deschise.

- Nu lăsați recipientele de benzină la îndemâna copiilor.

- Nu fumați în timp ce realimentați și evitați inhalarea vaporilor.

- Asigurați-vă că există suficientă ventilație în camera în care are loc realimentarea.

Realimentarea

- **AVERTIZARE!** Urmați instrucțiunile pentru a reduce riscul de incendiu:

- Realimentați cu combustibil numai cu motorul oprit.

- Așezați mașina pe o suprafață plană, într-o poziție stabilă, cu capacul de combustibil orientat în sus.

- Curățați capacul rezervorului și zona înconjurătoare pentru a preveni pătrunderea murdăriei în timpul realimentării.

- Deschideți capacul rezervorului încet - aceasta va elibera treptat orice exces de presiune din rezervor.

- Lăsați motorul să se răcească înainte de realimentare.
- Agitați puternic recipientul de combustibil.
- Cu o pâlnie, turnați combustibilul în rezervorul de combustibil. Nu umpleți rezervorul până la refuz.
- Închideți rezervorul corect după realimentare.
- **AVERTIZARE!** Curățați imediat orice urmă de combustibil care s-a vărsat pe mașină sau pe sol și nu porniți motorul până când benzina nu s-a evaporat complet.
- Nu porniți mașina de tuns pe benzină în locul în care ați realimentat combustibilul. Asigurați-vă că mașina de tuns este la o distanță suficientă de locul în care ați realimentat cu combustibil (minimum 3 m).
- **INFROMAȚIE IMPORTANTĂ!** Dacă nu veți folosi mașina de tuns iarba mai mult de 30 de zile, goliți rezervorul de combustibil, porniți motorul și lăsați-l să ruleze până când conducta de combustibil și carburatorul sunt goale (motorul se oprește singur). Această procedură va preveni problemele viitoare ale motorului. Umpleți rezervorul cu combustibil proaspăt înainte de al utiliza din nou.

OPERATIUNEA

Pornire

Pornirea motorului la rece

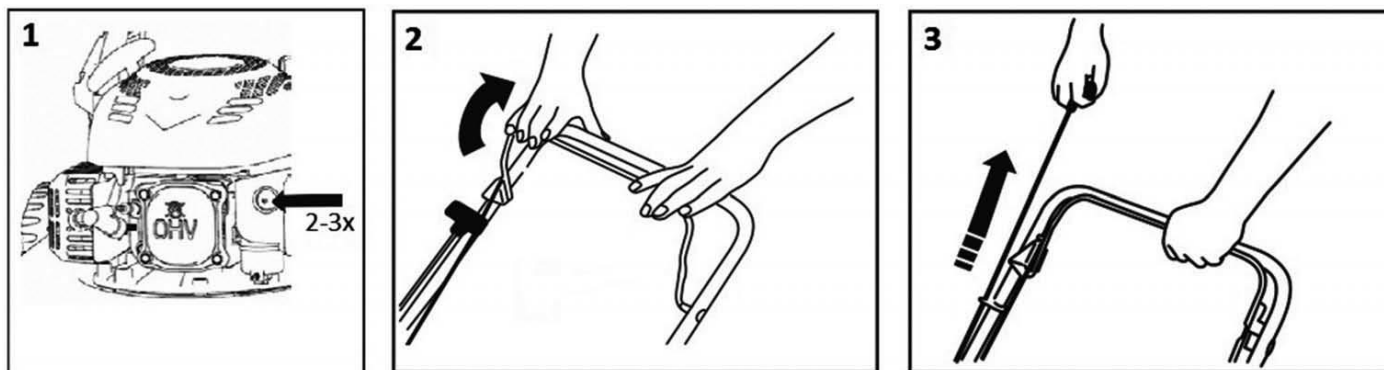

- Apăsați pompa de injecție de 2 - 3 ori.
- Trageți maneta schimbătorului de viteze/frână spre mâner și o mențineți în acea poziție.
- Țineți cablul de pornire cu mâna dreaptă. Trageți-l încet până simțiți rezistență. Apoi trageți ferm și rapid cablul de pornire. În niciun caz nu înfășurați cablul de pornire în jurul mâinii.
- **AVERTIZARE!** Nu trageți complet cablul de pornire. Dacă cablul de pornire este complet scos, nu-l lăsați liber - puteți deteriora motorul mașinii.

Pornirea motorului la cald

- Pentru a porni un motor cald, urmați aceeași procedură ca la pornirea unui motor rece. Nu este necesar să apăsați pompa de injecție.
- **AVERTIZARE:** După ce motorul a fost pornit pentru prima dată, poate să scoată o cantitate ușoară de fum din cauza arderii straturilor de protecție din motor. Aceasta este o situație destul de comună, și nu este nici o problemă.

Oprirea motorului

- Pentru a opri motorul, eliberați comutatorul / maneta de frână.

Controlul propulsiei

- Propulsia este controlată de pârghia de deplasare. Când pârghia este trasă de mâner, mașina de tuns iarba pornește. Pentru a opri cosirea, eliberați din nou maneta de acționare.

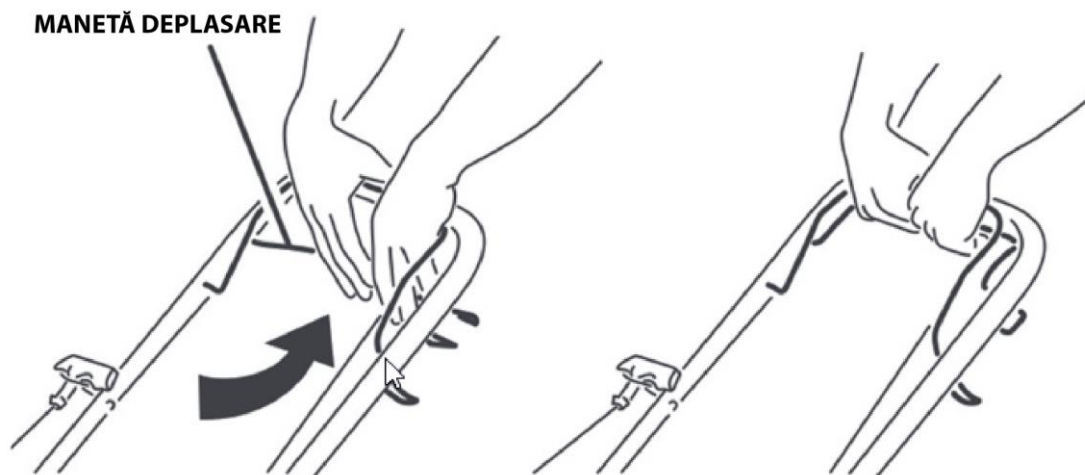

Utilizare

- Înainte de cosire, verificați terenul pe care urmează să fie folosită cositoarea și îndepărtați pietre, fire, ramuri, cioburi, oase și alte corpuri străine care ar putea fi prinse în cositoare sau aruncate de către cositoare și care ar putea provoca răni.
- **AVERTIZARE!** Nu folosiți cositoarea pe pante cu o înclinație mai mare de 20°, există riscul blocării motorului!
- Pentru cele mai bune rezultate, nu tundeți iarba umedă, deoarece iarba umedă tinde să se lipească de partea de jos a cositoarei, ceea ce împiedică scoaterea corespunzătoare a ierbii cosite din cositoare și puteți aluneca și cădea pe ea.

Cosirea cu iarba adunată în sac

- Cu coșul de colectare montat, iarba tăiată este aruncată în coș.
- **AVERTIZARE!** Dacă iarba cosită este colectată prost, creșteți înălțimea de tăiere și verificați dacă gazonul nu este umed.

Cosirea fără sac – aruncarea în spate

- Fără coșul de colectare montat, capacul coșului servește ca așa-numit un deflector care direcționează mișcarea ierbii tăiate spre sol. Acest lucru creează o centură de iarbă tăiată în spatele cositoarei.

Reglarea înălțimii

- Reglați înălțimea de tăiere central folosind maneta de reglare a înălțimii de tăiere centrale. Puteți seta 8 poziții în intervalul 25-75 mm.

- **AVERTIZARE!** Pentru eficiență maximă, scurtați întotdeauna iarba cu doar 1/3 din înălțimea sa. Iarba osoasă prea mare, treptat și după fiecare tundere, reduce ajustarea înălțimii cu un grad. Pentru a menține o peluză de calitate, nu utilizați cea mai mică înălțime de tuns.

Schimbarea cuțitului

- **AVERTIZARE!** Vă recomandăm ca cuțitul să fie înlocuit de un centru de service autorizat.

- Scoateți șurubul. Apoi scoateți cuțitul vechi și instalați unul nou. Strângeți șurubul.
- Înlocuiți șurubul de fixare în același timp.

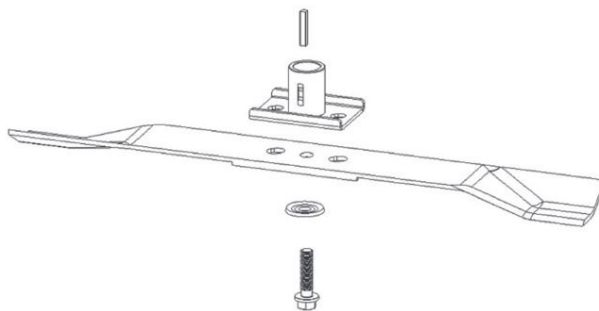

Schimbarea uleiului de motor

- **AVERIZARE!** Vă recomandăm ca uleiul de motor să fie schimbat de un centru de service autorizat.

- Dopul de scurgere este situat sub motor. Așezați un recipient potrivit sub motor pentru a prinde uleiul uzat și scoateți dopul de scurgere. Înclinați cositoarea astfel încât tot uleiul să se poată scurge din rezervor. Instalați dopul de scurgere înapoi în orificiu. Asigurați-vă că dopul este așezat corect și ștergeți orice picături de ulei vărsat. Adăugați ulei de motor în rezervor. Nu umpleți excesiv rezervorul. Verificați nivelul uleiului din rezervor. Scoateți capacul jojei de ulei și ștergeți joja de ulei uscat. Măsurați nivelul uleiului din rezervor. Nivelul de ulei ar trebui să fie între liniile Min. și Max. Porniți motorul și lăsați-l să funcționeze pentru scurt timp. Opriți motorul, așteptați 1 minut și verificați nivelul uleiului din rezervor. Adăugați ulei dacă este necesar.

Uleiul este un factor major care afectează performanța și durata de viață. Folosiți ulei pentru motor în patru timpi.

SFATURI ȘI SUGESTII

Îngrijirea gazonului

- În funcție de tipul de gazon, trebuie folosite diferite metode de îngrijire.
- La plantarea gazonului, este important deci să citiți instrucțiunile de pe pachetul de semințe cu privire la înălțimea de tăiere în raport cu condițiile de creștere din zonă.
- Rețineți că iarba este compusă dintr-o tulpină și una sau mai multe frunze. Când frunzele sunt complet tăiate, peluza va fi deteriorată și va fi mult mai dificil să restabiliți creșterea.
- În general, se aplică următoarele instrucțiuni:
 - cositul prea mic provoacă tulburări ale rădăcinilor și, în consecință, aspectul „pătat” al gazonului
 - vara, gazonul trebuie cosit mai sus pentru a preveni uscarea solului
 - tunderea ierbii umede poate reduce eficiența lamei datorită prinderii ierbii de pe lamă și smulgerea acesteia
 - în cazul ierbii extrem de înalte, este recomandabil să efectuați prima tundere cu înălțimea maximă de tăiere permisă și apoi să efectuați o altă tundere după două sau trei zile.
 - gazonul va avea un aspect mai bun prin tunderea regulată și pe toată suprafața la aceeași înălțime și prin observarea alternanței a două direcții de tundere.

MENTENANȚA

- Toate piulițele, șuruburile și elementele de legătură trebuie strânse corespunzător, astfel încât dispozitivul să fie în condiții de siguranță și de întreținere. Întreținerea regulată este o condiție prealabilă de bază pentru asigurarea siguranței utilizatorului, menținerea operabilității și a performanțelor ridicate ale cositoarei.
- Nu depozitați niciodată cositoarea cu benzină în rezervor în interiorul clădirii, unde fumurile ar putea intra în contact cu flăcări deschise, scânteii sau surse de temperatură ridicată.
- Lăsați motorul să se răcească înainte de a fi depozitat în orice spațiu închis.
- Pentru a reduce riscul de incendiu, asigurați-vă că mașina de tuns (în special motorul și toba de eșapament), precum și locul în care este depozitat combustibilul de rezervă sunt lipsite de tăieturi de iarbă, frunze sau exces de grăsime.
- Verificați periodic starea deflectorului și coșului de colectare și înlocuiți-le dacă sunt deteriorate.

- Scurgeți combustibilul doar din rezervor într-o zonă bine ventilată când motorul s-a răcit.
- Purtați mănuși de lucru adecvate la înlocuirea sau asamblarea cuțitului.
- După fiecare ascuțire a cuțitului, este necesar să verificați echilibrul acestuia.
- **AVERTIZARE!** Înainte de a efectua orice inspecție sau întreținere, opriți mașina, deconectați cablul bujiei și așteptați până când motorul s-a răcit complet.
- Verificați periodic mașina de tuns iarba pentru a vă asigura că toate depunerile de iarbă de la fundul trenului de rulare au fost eliminate.
- Lubrifiați regulat axul șasiului și rulmenții cu un lubrifiant adecvat.
- Verificați în mod regulat starea lamei, deoarece aceasta are un efect semnificativ asupra performanțelor mașinii de tuns. Cuțitul trebuie să fie întotdeauna ascuțit și bine echilibrat.
- Verificați strângerea tuturor șuruburilor și piulițelor la intervale regulate. Piulițele și șuruburile uzate sau slab strânse pot provoca daune grave motorului sau cadrului.
- Dacă lama lovește brusc un obstacol, opriți cositoarea și verificați-o de către un atelier autorizat.
- **AVERTIZARE:** Folosiți numai piese de schimb originale. Piese de schimb de calitate slabă pot provoca daune grave cositoarei și vă pot pune în pericol siguranța.
- Nu efectuați lucrări de service decât dacă aveți cunoștințele și echipamentele necesare.
- Curățați bine mașina de praf și reparați și înlocuiți piesele deteriorate după fiecare lucrare.
- Pentru a preveni supraîncălzirea și deteriorarea motorului, păstrați orificiile de aerisire curate tot timpul.
- Nu curățați și nu pulverizați niciodată apă pe dispozitiv. Curățați capacul motorului cu o cârpă moale umedă. Nu folosiți niciodată agenți de curățare sau solvenți sau solvenți precum benzină, alcool, amoniac etc.! Acești solvenți pot deteriora părțile din plastic ale produsului.
- Cablul de pornire trebuie înlocuit la primele semne de uzură.

ÎNTREȚINEREA CUȚITELOR

- Cuțitul este fabricat din oțel presat.
- Pentru a obține cea mai bună cosire posibilă, ascuțiți lama în mod regulat (aproximativ la fiecare 25 de ore de funcționare). După ascuțirea cuțitului, asigurați-vă că este echilibrat corect. Introduceți un arbore de fier ($\varnothing 2 - 3$ mm) în orificiul central al cuțitului. Cuțitul este corect echilibrat dacă axa este menținută în poziție orizontală. În caz contrar, nu utilizați cuțitul și înlocuiți-l cu unul nou.
- Când scoateți cuțitul, deșurubați șurubul și verificați partea de susținere a cuțitului. Dacă piesa portantă este uzată sau deteriorată, înlocuiți-o cu una nouă.

CURĂȚAREA FILTRULUI DE AER

1. Scoateți șuruburile capacului filtrului de aer.
2. Scoateți capacul filtrului de aer.
3. Scoateți filtrul de aer și spălați-l cu apă cu săpun. Nu utilizați benzină sau alți solvenți.
4. Lăsați filtrul de aer să se usuce. Apoi, montați din nou filtrul de aer, înlocuiți capacul filtrului de aer și fixați-l cu un șurub.

VERIFICAREA BUJIEI

- Scoateți și curățați în mod regulat bujia.
- Îndepărtați murdăria cu o perie metalică.
- Verificați și restabiliți distanța corectă între electrozi. Distanța recomandată este de 0,6 - 0,7 mm.
- Montați din nou bujia și strângeți-o cu o cheie până la capăt.
- În cazul electrozilor arși sau al izolației uzate și după fiecare 25 de ore de funcționare, bujia trebuie înlocuită cu una nouă, cu aceiași parametri.

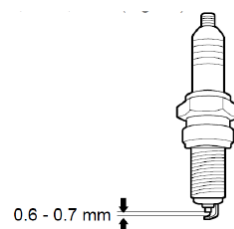

VERIFICAREA EȘAPAMENTULUI

- AVERTIZARE:** - Verificați în mod regulat dacă dispozitivele de fixare a eșapamentului nu sunt slăbite și că eșapamentul în sine nu este deteriorat sau ruginit.

- În caz de semne de scurgeri de gaze de eșapament în afara eșapamentului, opriți utilizarea mașinii și reparați-o de la un centru de service autorizat. În caz contrar, există riscul aprinderii motorului.

DEPOZITAREA

Dacă nu folosiți cositoarea pentru o perioadă lungă de timp, depozitați-o conform umrătoarelor instrucțiuni. Aceasta își va prelungi durata de viață.

- **AVERIZARE:** Înainte de a depozita mașina, goliți rezervorul de combustibil și lăsați mașina să funcționeze până când a consumat benzina rămasă în rezervor și carburator. Deșurubați bujia și turnați o cantitate mică de ulei de motor în gaură. Trageți ușor cablul de pornire de 2 până la 3 ori. Curățați suprafețele exterioare cu o cârpă curată.

- Păstrați cositoarea într-un loc curat și uscat.

PROTECȚIA MEDIULUI ÎNCONJURĂTOR



Simbolul cu containerul marcat pe produse sau în documentele însoțitoare înseamnă că produsele electrice și electronice folosite nu trebuie adăugate în deșeurile menajere generale. Pentru eliminarea, recuperarea și reciclarea corespunzătoare, vă rugăm să luați aceste produse la punctele de colectare desemnate unde vor fi preluate gratuit. În mod alternativ, în unele țări, puteți returna produsele dvs. cu amănuntul local atunci când achiziționați un produs nou echivalent. Eliminarea corectă a acestui produs va ajuta la economisirea resurselor naturale valoroase și va ajuta la prevenirea consecințelor negative potențiale asupra mediului și sănătății umane, care ar putea fi cauzate de manipularea necorespunzătoare a deșeurilor. Pentru mai multe detalii, contactați autoritatea locală sau cel mai apropiat punct de colectare. Se pot impune sancțiuni pentru eliminarea incorectă a acestui tip de deșeurii în conformitate cu reglementările naționale.



STREND PRO[®]

G A R D E N

Lista de garanție / Warranty

Numărul de fabricație:	Data vânzării:	Semnătura și ștampila vânzătorului:

Numele clientului (denumirea firmei):	Adresa clientului (sediul firmei):

Clientul prin semnătura sa confirmă, că instalația i-a fost prezentată și explicată, că a fost încunoștințat cu modul de folosire, punerea în funcțiune a mașinii și utilizare, și că instalația i-a fost eliberată (predată) completă.	Semnătura clientului:

Note despre reparații – reparații de garanție

Data primirii reclamației:	Data de sfârșit al reclamației:	Numărul de evidență a reclamației:	Semnătura de reparație garantată (nota despre reparația nexecutată)	Ștampila tehnicianului serviciului:

Condițiile de garanție

- Furnizorul oferă pentru acest produs perioada de garanție menționată în această listă de garanție cu respectarea condițiilor modului de utilizare și depozitare a produsului, corespunzător cu condițiile și normele în vigoare, în sensul indicațiilor de utilizare. Perioada de garanție începe la data vânzării produsului. Garanția pentru baterii este de 12 luni.
- Perioada de garanție prelungită de 5 ani se acordă clienților pentru produsul trecut în tabelul produselor cu garanția prezentată. Ultimul client este consumatorul, în condițiile că produsul nu va fi folosit ca obiect de comerț. Perioada prelungită este condiționată de control reglementar la centre de servicii autorizate ale furnizorului.
- Perioada de garanție se prelungește cu timpul cât a fost produsul în reparații de garanție. Această condiție este consemnată și în tabelul de reparații garantate. Beneficiarul poate revendica dreptul la asigurarea reparației la unul din centre de servis autorizat conform tabelului anexă „A” – centre de serviciu. Centre de serviciu „B” execută reparații de garanție numai la produsele, care au fost vândute la centrele lor de desfacere. Tabelul centrelor de serviciu este actualizat regulat la vânzători, cât și pe siteul de import: www.strendpro.sk.
- Centrul de servicii este obligat să asigure reparația în termen stabilit de lege. Termenul stabilit de lege pentru rezolvarea reclamației începe cu ziua următoare după data de primire a reclamației de centru de servicii.
- Reparația garantată fără plată poate nu fi revendicată când este vorba despre defecțiuni care au fost produse de folosirea produsului contrar prevederilor din indicațiile de utilizare, manipulare necorespunzătoare, defectarea mecanică curentă, uzura produsă de funcționarea mașinii, din vina deservirii, dezastru nestăvilit, intervenție neîndreptătită în produs, defecțiuni pricinuite de folosirea pieselor necorespunzătoare, carburanților necorespunzători și supraîncărcarea mașinii ca urmare a depășirii continue a limitei superioare de randament. Lucrările de curățire, întreținere curentă, repararea sau reglarea instalației, care poate executată de deservirea și sunt cuprinse în indicații de utilizare, nu fac parte din prevederile garanției.
- Drept uzura curentă a pieselor se consideră uzura principală: a tuturor pieselor rotative și în mișcare, părților de tăiere și capacelor, șuruburilor tăietoare și pironului, curelelor de transmisie, transmisie în lanț, suprafeței de frecare a frânelor și ambreaj, dezenul anvelopelor și piesele de întreținere curentă cum sunt: filtre de aer, hidraulice și de ulei, lumânări de aprindere, rezervoare de ulei și de răcire.
- Din garanția prelungită sunt scoase părțile mașinilor și instalației pentru care producătorul concret al acestor piese acordă garanția mai scurtă decât furnizorul pentru fiecare product în care sunt montate. Din această categorie fac parte: acumulatele, becurile și etc.
- Dreptul de aplicare a revendicării rezultat din garanție are proprietarul produsului, dacă face acest lucru cel târziu în ultima zi a perioadei de garanție.
- La rezolvarea reclamațiilor se procedează conform prevederilor corespunzătoare ale Codului comercial și Legii de protecție a consumatorului.
- Controlul de servicii, care constituie condiția garanției prelungite de 5 ani poate fi efectuat numai în centrul de servicii autorizat al furnizorului, în intervale regulate; perioada între două controale nu poate depăși 12 luni. Primul control de servicii trebuie făcut cel târziu 12 luni de la data vânzării produsului. Controlul serviciilor efectuează centrele de servicii în perioada ultimelor trei luni și primelor două luni anului calendaristic. Fiecare control de servicii trebuie înregistrat în această listă de garanție cu introducerea datei controlului, semnătura și ștampila serviciului de control. Prin controlul serviciilor se înțelege controlul mașinii, înlocuirea materialului de umplură și filtrelor conform recomandării producătorului, înlocuire pieselor uzate și defecte, cât și reglarea proprie a mașinii. Randamentul controlului de servicii și materialul folosit se stabilește conform tarifului valabil al centrului de servicii.

La aplicarea reclamației reclamantul este obligat să preîntâmpine pe lângă reclamație produsul complet și curat, documentul de cumpărare sau lista de garanție completată și confirmată. În cazul garanției prelungite înregistrări ale controlului de servicii și documentele de impoyit pentru fiecare control. În cazul neîndeplinirii a vreunei condiții garanției prelungite cuprinse în această listă de garanție, se acorda pentru produs perioada de garanție de 2 ani.

SERVICIUL DE GARANȚIE ȘI POSTGARANȚIE EFECTUEAZĂ PRODUCĂTOR

Slovakia Trend Export-Import s.r.o., Michalovská 87/1414, 073 01 Sobrance

Fax: (056) 652-2329 Tel: 0915 392 687 E-mail: servis@slovakia-trend.sk

EN**ENGLISH****GASOLINE GARDEN LAWNMOWER****INTENDED USE**

The gasoline garden lawnmower is intended for mowing grass.

Use the device only for its intended purpose. Any other use is considered a case of misuse. The user / operator and not the manufacturer will be responsible for any damage or injury caused by this misuse. Please note that this device has not been designed for commercial or industrial use. The warranty will not be valid if the equipment is used for commercial, industrial or similar purposes.

TECHNICAL PARAMETERS







ENGINE	TYPE	LC1P65FE-4, 4-taktný, vzduchom chladený	
	DISPLACEMENT	139 cm ³	
	POWER	2,4 kW	
	SPEED	3 600 min ⁻¹	
	ŠTARTOVANIE	ručné	
	FUEL	bezolovnatý benzín min. oktánové č. 95(E10)	
	FUEL TANK	0,9 l	
	OIL TANK	0,5 l	
	ENGINE OIL	SAE 15W-40	
WORKING HEIGHT		centrálne nastavenie – 8 pozícií	
		25-75 mm	
WORKING WIDTH		406 mm	
SIDE DISCHARGE		Nie	
GRASS CATCHER		45 l	
SELF-PROPELED		Áno	
WHEELS		PREDNÉ	ZADNÉ
		Ø 152 mm	Ø 203 mm
CHASIS MATERIAL		ocel'	
SOUND POWER LEVEL L_{WA}		96 (dB) A	
VIBRATIONS		5,66 m/s ² (K= 1,5)	
WEIGHT		25 kg	

PARTS OF THE PRODUCT

1	SOFT GRIP ON THE HANDLE	
2	DRIVING LEVER	
3	SHIFT/BRAKE LEVER	
4	TOP PART OF THE HANDLE	
5	HANDLE SCREWS WITH QUICK LOCKS	
6	BOTTOM PART OF THE HANDLE	
7	FUEL TANK CAP	
8	AIR FILTER COVER	
9	FUEL PUMP	
10	FRONT WHEEL	
11	OIL TANK CAP WITH OIL DIP	
12	REAR WHEEL	
13	CENTRAL MOWING HEIGHT ADJUSTMENT LEVER	
14	GRASS CATCHER COVER	
15	GRASS CATCHER	
16	MANUAL STARTING	

EXPLANATION OF SYMBOLS

	General hazard warning.
	Read the instructions for use.
	Do not dispose of as normal household waste. Instead, contact your recycling center in an environmentally friendly way. Please take care of environmental protection.
	The product complies with the applicable European directives and the conformity assessment method of these directives has been implemented.
	Wear protective goggles.
	Wear hearing protection.
	Wear protective gloves.
	Guaranteed sound power level.
	Do not work in the rain or leave the device outdoors when it is raining.
	Gasoline is flammable and can explode. Smoking and the use of open flames are prohibited.
	Risk of burns. Keep a safe distance from hot machine parts.
	Packaging materials are recyclable. Please do not dispose of the packaging material in your household waste, but hand it in at the secondary collection point.
	A financial contribution has been made for the recovery and further recycling of the container.
	There is a risk of discarding objects such as e.g. small stones that can endanger the operator or other people. Attention: Keep a safe distance from the device during operation.
	Risk of injury due to rotating parts of the device.

	Attention, rotating blades! Protect yourself against the danger of injury to limbs.
	Travel along the slope on contours, not up and down.
	Never add fuel while the engine is running.
	Gasoline is extremely flammable, so allow the engine to cool for 2 minutes before refueling.
	Emission of toxic gasses. Do not use the petrol lawnmower in enclosed or unventilated areas.
	WARNING! Before performing any inspection or maintenance, turn off the machine and disconnect the spark plug cable.

SAFETY INSTRUCTIONS

- **WARNING!** Read the following safety instructions and instructions for use before you start working with the machine. Familiarize yourself with the controls and proper use of the device. Keep these instructions in a safe place for future reference.

GENERAL SAFETY INSTRUCTIONS

- This product is used exclusively for mowing grass. Do not use it for any other purposes than those intended. Otherwise there is a risk of damaging it or an injury
- The product is not intended to be used by persons (including children) to whom the physical, sensory or mental disability or lack of experience and knowledge prevents the safe use of the product if not supervised or instructed to use the appliance by the person responsible for their safety. Be careful with children to ensure that they cannot play with the product.
- The person operating the lawnmower is responsible for the safety of persons in the work area. Never operate the lawnmower in the near vicinity of other people, children or freely roaming animals.
- Before starting mowing, check the terrain where the lawnmower will be used and remove stones, wires, sticks, splinters, bones and other foreign objects, which could become caught in it or deflected or cause injuries.

INSTRUCTIONS FOR USE

- All nuts, pins and bolts must be properly tightened so that the machine is in a safe and operational condition.
- Never use the lawnmower without the grass catcher or protective cover.
- Never use the lawnmower with loose mowing blades. Always check in advance that all respective bolts are securely tightened.
- Blunt blades must be sharpened evenly.
- Damaged blades must be replaced.
- Wear long pants and sturdy shoes when working with the lawnmower.
- Never start the lawnmower in enclosed or poorly ventilated areas where fumes could accumulate.

Emissions from the engine contain carbon monoxide, which is life threatening.

- Work only during sufficient light conditions (in daylight or sufficient artificial lighting).
- Do not use the lawnmower when it is raining or if the grass is wet.
- Proceed especially carefully when mowing in elevated terrain (on a slope). Always mow perpendicular to the slope, parallel to the contour, and not directly up/down.
- Under no condition leave the lawnmower running without supervision; if you leave the lawnmower turn off the engine.
- Never lift the rear part of the lawnmower when starting it and always keep your limbs away from the cutting deck or the rear grass ejection chute while the engine is running.
- Never modify the engine's original speed setting.
- On lawnmowers with self-propelled, release the self-propelled lever before starting the engine.
- Never transport the lawnmower while its engine is running.

- Stop the engine and disconnect the spark plug in the following cases:
 - when performing any task whatsoever under the mowing deck or in the rear grass ejection chute.
 - when performing maintenance, repairs or inspecting the machine
 - before carrying, lifting or transporting the lawnmower.
 - when you leave the lawnmower without supervision or you are getting ready to adjust the mowing height.
 - before removing and emptying the grass catcher.
- When an impact with a foreign object occurs, stop the engine and carefully inspect to ensure that there is no damage.
- In the event of damage, take the lawnmower to an authorized service centre for repairs.
- **ATTENTION!** The mowing blade continues to rotate for several seconds after the engine is turned off.
- If the lawnmower is vibrating abnormally (immediately identify and remedy the cause of the vibration).
- For the purpose of ensuring safe operation, regularly check that the pins, bolts and nuts on the lawnmower are securely tightened.
- **ATTENTION: FUEL IS A VERY FLAMMABLE LIQUID.**
- Store fuel in a suitable container.
- Only add fuel in an open and well-ventilated location.
- When handling with fuel, do not smoke or use a mobile phone.
- Only add fuel when the engine is turned off. Never open the fuel tank or add fuel if the engine is hot or if it is running.
- **WARNING!** Immediately clean any traces of fuel that have spilled on the machine or on the ground and do not start the engine until the fuel has completely evaporated.
- Do not start the lawnmower where you refueled. Make sure that the gasoline lawnmower is at a sufficient distance from the place where you refueled (minimum 3 m).
- After adding fuel, securely tighten the fuel tank cap and the cap on the fuel canister.
- **ATTENTION:** Before carrying out maintenance or repairs, stop the engine and disconnect the spark plug.

ASSEMBLY AND OPERATION

UNPACKING

- Unpack the packaging and choose from it all parts that are supplied with the mower (e.g. instructions for use, etc.) and store them in a safe place.
- Remove the lawnmower from the package and check that there are no parts left in the package.
- If any damage or missing parts are found, do not use the device and contact your dealer or authorized service center.

- Before assembling and starting the gasoline lawnmower, read carefully the entire instructions manual and the instructions in them.

ASSEMBLY

IMPORTANT INFORMATION: The lawnmower is supplied **WITHOUT FUEL AND OIL** in the engine. The lawnmower was tested at the production plant meaning that a small amount of residual oil may be in the engine.

Assembling the handle

- Carefully unfold the handle of the lawnmower, taking care not to damage the control cables of the mower.
1. Insert the bottom part of the handle into the respective hole on the lawnmower and secure in place with screw and nuts.
 2. Attach the top part of the handle to the bottom part of the handle using the included screws with the quick coupler and wing nuts.

Assembling the grass catcher

- Secure the plastic hooks at the end of the textile part of the grass catcher into the steel frame



BEFORE FIRST USE

Adding oil

The lawnmower is supplied without motor oil. Before first start up, add motor oil (SAE 15W-40) according to the following instructions:

1. Place the lawnmower on a level surface.
2. Remove the oil tank cap with oil gauge.
3. Add oil to the tank.
4. After adding oil refit the oil tank cap with oil gauge.
5. The oil level must be between the upper (Max.) and lower (MIN.) limit.

CAUTION: DO NOT OVERFILL the oil tank, otherwise a large amount of smoke will come out of the exhaust when the lawnmower is started up.

IMPORTANT INFORMATION: Check the oil level before every use of the lawnmower. Add oil if necessary.

IMPORTANT INFORMATION: Replace the oil after first 5 hours of operation and subsequently after every 25 hours of operation.



Fuel handling

- **WARNING!** Fuels mixed with alcohol or fuels with ethanol or methane can bind moisture to each other, which can lead to separation and acid formation during storage. Acid fumes can damage the lawnmower's engine fuel system during storage. These fuels must not be used in the lawnmower.

- The four-stroke engine runs exclusively on pure unleaded petrol with an octane rating of at least 95 (E 10).

- **WARNING! Gasoline is highly flammable and explosive. There is a risk of burns when refueling or explosion. Follow these instructions when refueling:**

- Store petrol in suitable containers, in a safe place, at a sufficient distance from heat sources and open flames.
- Keep petrol containers out of the reach of children.
- Do not smoke and avoid inhalation of fumes while refueling.
- Make sure there is adequate ventilation in the room where refueling takes place.

Refueling

- **WARNING!** Following these instructions will reduce the risk of fire:

- Refueling only with the engine switched off.
- Place the lawnmower on a level surface, in a stable position, with the fuel cap facing up.
- Clean the fuel tank cap and the surrounding area to prevent dirt from entering during refueling.
- Open the fuel tank cap slowly - any excess pressure in the tank will be released gradually.
- Allow engine to cool before refueling.
- Shake vigorously the fuel container.
- Pour the fuel into the fuel tank using a funnel. Do not fill the tank to the brim.
- After refueling, close the tank properly.

- **WARNING!** Immediately clean any traces of fuel that have spilled on the machine or on the ground and do not start the engine until petrol has completely evaporated.
- Do not start the petrol auger at the same place you refueled it. Make sure that the lawnmower is located at a sufficient distance from the refueling point (at least 3 m).

- **IMPORTANT INFORMATION!** When not using the lawnmower for longer than 30 days, drain the fuel tank, start the engine and let it run until the fuel lines and the carburetor are empty (the engine will stop on its own). This will prevent future engine problems. Before using it again, add fresh fuel into the fuel tank.

OPERATION

Starting the lawnmower

Starting a cold engine

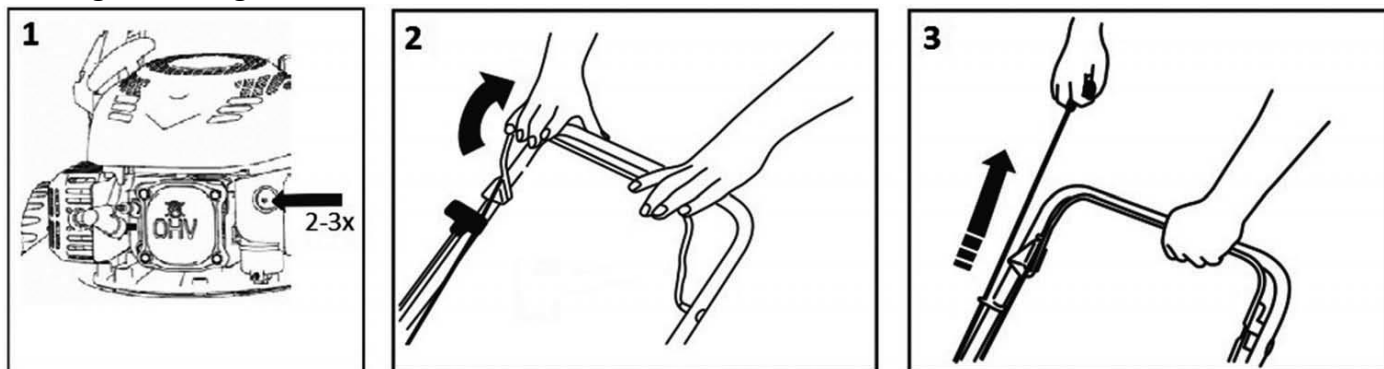

- Press the fuel injection pump 2 to 3 times.
- Pull the shift/brake lever to the handle and hold it.
- Hold the starter cord with your right hand. Pull it slowly until you feel resistance. Then pull the starter cord firmly and quickly. Never wrap the starter cord around your hand.
- **WARNING!** Do not pull the starter cord out completely. Do not release the starter cord if it is pulled out completely - it may damage the engine of the machine.

Starting warm engine

- To start a warm engine, follow the same procedure as for starting a cold engine. There is no need to press the fuel injection pump.

- **CAUTION:** A small amount of smoke may be emitted when the engine is started up for the first time as the protective layers in the engine are burnt off. This is completely normal and does not constitute a problem.

Stopping the engine

- To turn off engine release the start/brake lever.

Controlling travel

- The travel is controlled using the travel lever. When the lever is pulled to the handle, the lawnmower will start moving. To stop, release the lever.

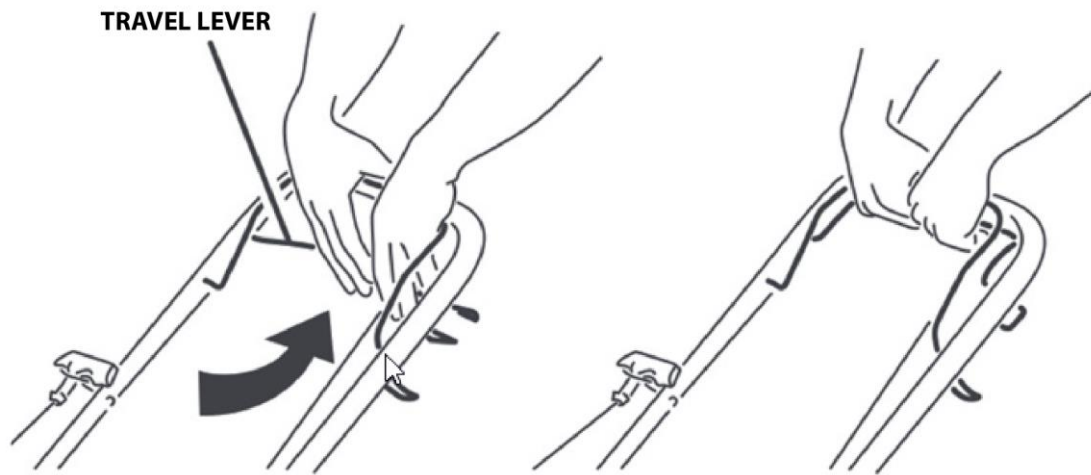

Operation

- Before starting mowing, check the terrain where the lawnmower will be used and remove stones, wires, sticks, splinters, bones and other foreign objects, which could become caught in it or deflected or cause injuries.
- **ATTENTION!** Do not use the lawnmower on slopes with an inclination of more than 20°, otherwise motor seizure might occur!
- For best results, do not mow wet grass as wet grass tends to stick to the bottom of the mower. The mown grass is not properly removed from the mower and you can slip and fall on it.

Mowing with the grass catcher.

- When the grass catcher is installed, grass clippings are discharged into the grass catcher.
- **CAUTION!** In case of poor collection of mower grass, please increase the mowing height and check whether the lawn is wet.

Mowing with rear discharge

- Without the grass catcher installed, the grass catcher cover serves as a deflector that directs the movement of the grass clippings towards the ground. A row of grass clippings is thereby formed behind the lawnmower.

Setting the mowing height

- The mowing height is set centrally using the central mowing height adjustment lever. You can select from 8 positions in the range of 25 to 75 mm.
- **CAUTION!** For maximum effectiveness, please always trim the grass by no more than 1 /3 of its length. To mow overgrown grass, proceed step by step and decrease the height setting by one step after each mowing. To keep quality lawn, do not use the lowest mowing height setting.

Replacing the mowing blades

- **CAUTION!** We recommended that you contact an authorized service centre.
- Remove the bolt. Then remove the old blade and install a new one. Tighten the screw.
- Replace the clamping screw at the same time.

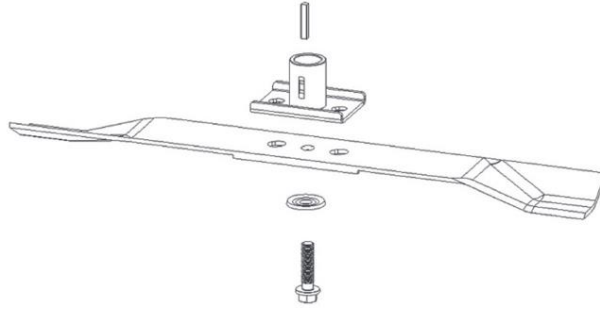

Changing the motor oil

- **CAUTION!** We recommended that you contact an authorized service centre.

- The drain plug is located under the engine. Place a suitable container for catching the used oil under the engine and remove the plug. Tilt the lawnmower so that all the oil can drain from the oil tank. After draining the oil, put the plug back into the hole. Making sure that the plug is securely in its place and wipe away any drops of spilled oil. Add type SAE 15W-40 oil into the oil tank. Do not overfill the oil tank. Check the oil level in the tank. Remove the oil tank cap with oil gauge and wipe it dry. Measure the oil level in the tank. The oil level should be between the Min. and Max marks. Start the engine and allow it to run for a short time. Stop the engine, wait 1 minute and remeasure the oil level in the oil tank. Add oil to the required level if necessary.

Oil is a major factor that affects performance and service life. Use a suitable oil for four-stroke engine.

RECOMMENDED TIPS

Lawn care

- Various forms of care are required depending on the type of grass area.
- Therefore, always read the instructions included on seed packages with respect to the mowing height for the growing conditions in the given locality.
- It is necessary to always keep in mind that the larger part of grass consists of a stem and one or more leaves. When the leaves are cut off completely, the lawn is damaged and the renewal of growth will be much more difficult.
- The following instructions generally apply:
 - excessively low mowing causes disruption to the roots and subsequently "spotty" appearance
 - in summer; mowing must be higher to prevent the soil from drying out
 - mowing wet grass may result in a lower efficiency of the blade due to grass catching on the blade and grass being ripped out of the ground
 - in the event of exceptionally tall grass it is appropriate to perform the first mow at the maximum permitted mowing height of the machine and then mow again only after two or three days.
 - the lawn will have a better appearance when it is mowed regularly over its entire area at the same height with alternating mowing directions.

MAINTENANCE

- All nuts, pins and bolts must be properly tightened so that the machine is in a safe and operational condition. Regular maintenance is the basic prerequisite for ensuring safety of the user, maintain the lawnmowers operating condition and high performance.
- Never store a machine with petrol in the fuel tank inside a building where the fumes could come within range of an open fire, sparks or sources of high temperature.
- Before storing in any enclosed area, allow the engine to cool down.
- To reduce the risk of a fire, ensure that the lawnmower and in particular the engine, exhaust muffler and also the location of spare fuel storage are free of grass, leaves or excessive amounts of lubricant.
- Regularly inspect the condition of the deflector and the grass catcher and replace if damaged.
- Drain the fuel in a well-ventilated area and when the engine has cooled down.
- When removing or installing the mowing blade, use suitable work gloves.

- It is necessary to check the balance of the mowing blade every time that it is sharpened.
- **ATTENTION!** Before performing any inspection or maintenance, stop the engine, disconnect the spark plug and wait for the engine to cool completely.
- Regularly inspect the lawnmower and ensure that all grass deposits are removed from the underside of the chassis.
- Regularly lubricate the axle of the chassis and the bearings using a suitable lubricant.
- Regularly inspect the condition of the blades because they have a significant effect on the performance of the lawnmower. Blades should always be sharp and balanced.
- In regular intervals, check that all nuts and bolts are tightened. Nuts and bolts that are worn out or incorrectly tightened may cause serious damage to the engine or the frame.
- If the blade strongly impacts an obstacle, stop the lawnmower and take it to an authorized service centre.
- **ATTENTION:** Always use only original spare parts. Poor quality spare parts may cause serious damage to the lawnmower and create a safety hazard.
- Do not perform service work unless you have the necessary knowledge and equipment.
- Always after each end of work thoroughly clean the machine of dust, repair and replace damaged parts.
- Keep the air vents clean to prevent the engine from overheating and being damaged.
- Never clean or spray water on the device. Clean the engine cover with a soft damp cloth. Never use cleaning agents or solvents such as petrol, alcohol, ammonia, etc.! These solvents can damage the plastic parts of the product.
- The starter cord must be replaced at the first signs of wear.

BLADE

- The blade is made from pressed steel.
- To achieve the best possible mowing results, regularly sharpen the blades, approximately after every 25 hours of operation. Check that the blade is always correctly balanced. To do this, insert a steel axle (\varnothing 2 – 3 mm) into the middle hole. If it is correctly balanced, the axis will remain in the horizontal position. If the blade does not remain in the horizontal position, replace it.
- When removing the blade, screw out the bolt, check the load bearing part of the blade. If the parts are worn out or damaged, replace them.

AIR FILTER CLEANING

1. Remove the air filter cover bolt.
2. Remove the air filter cover.
3. Remove the air filter and wash with soapy water. Do not use petrol or any other solvents.
4. Allow the air filter to dry. Then refit the air filter, replace the air filter cover and secure with the screw.

CHECKING THE SPARK PLUG

- Periodically remove and clean the spark plug.
- Remove any dirt with a metal brush.
- Check and restore the correct electrode gap. The recommended distance is 0.6 - 0.7 mm.
- Refit the spark plug and tighten it with a wrench as far as it will go.
- In the case of burnt electrodes or worn insulation and every 25 hours of operation, the spark plug must be replaced with a new one with the same parameters.

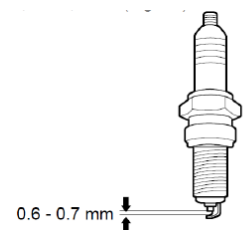

EXHAUST CHECK

WARNING: Check regularly that the exhaust fasteners are not loose and that the exhaust itself is not damaged or corroded.

- If there are signs of exhaust leakage outside the exhaust, stop using the machine and have it repaired by an authorized service center. Otherwise there is a risk of ignition of the engine.

STORAGE

- If you do not use the lawnmower for a long time, store it according to the following instructions. This will extend its service life.
- **CAUTION:** Before storing the machine, empty the fuel tank and let the machine run until all remaining petrol in the tank and carburetor has been used up. Unscrew the spark plug and pour a small amount of engine oil into the hole. Gently pull the starter cord 2- to 3 times. Clean the outer surfaces with a clean cloth.
- Store the lawnmower in a clean and dry place.

PROTECTION OF THE ENVIRONMENT



The symbol of crossed out waste bin on the products or accompanying documents indicates that used electrical and electronic products must not be added to the household waste. For proper disposal, recovery and recycling, please take these products to designated collection points for free shipment. Alternatively, in some countries, you may return your products to your local retailer when buying an equivalent new product. The correct disposal of this product will help save valuable natural resources and help prevent potential negative consequences for the environment and human health, which could be caused by inappropriate waste handling. Contact your local authority or nearest collection point for further details. Penalties may be imposed for incorrect disposal of this type of waste in accordance with national regulations.