

SK

Vŕtacie a sekacie kladivo

CZ

Vrtací a sekací kladivo

HU

Fúró és vágó kalapács

RO

Ciocan rotopercutor

EN

Rotary hammer

DE

Bohrhammer

PL

Młot udarowo-obrotowy



- 
- **Preklad originálneho návodu na použitie**
  - **Překlad originálním návodu k použití**
  - **Az eredeti használati útmutató fordítása**
  - **Traducerea manualului de utilizare original.**
  - **Instruction manual**
  - **Übersetzung der Original-Gebrauchsanweisung**
  - **Tłumaczenie oryginalnej instrukcji użytkowania**
-

1

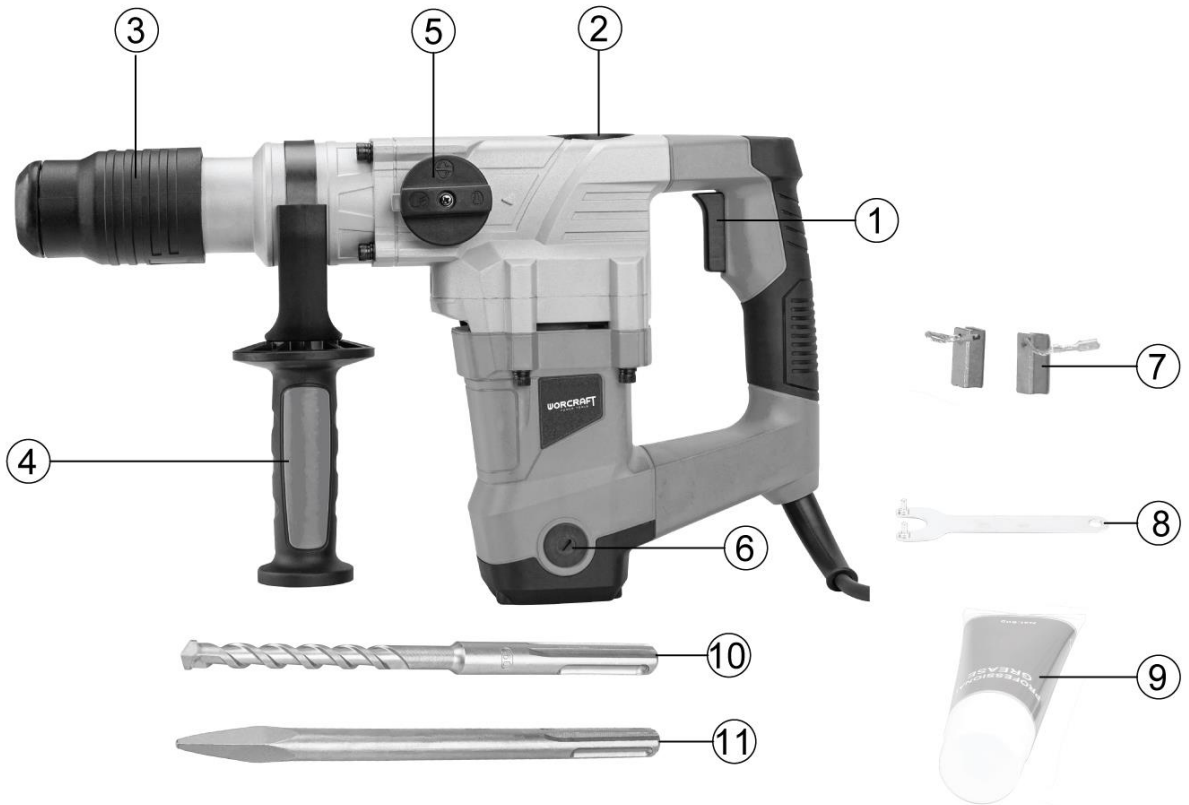

2



3.1

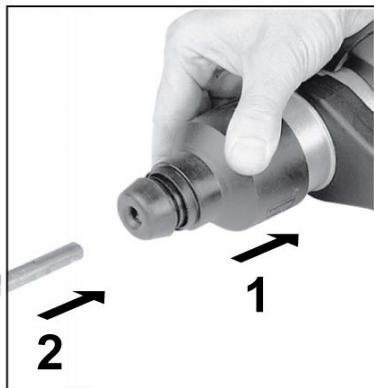
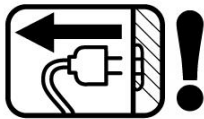

3.2

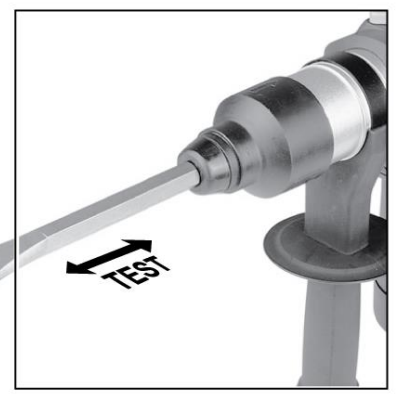
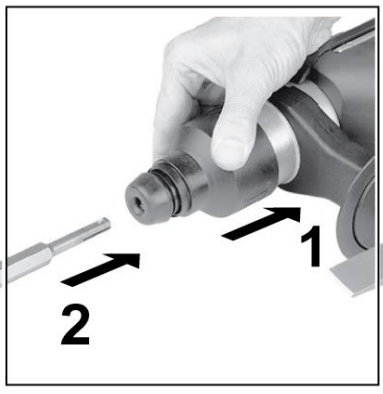
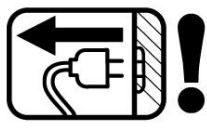

4

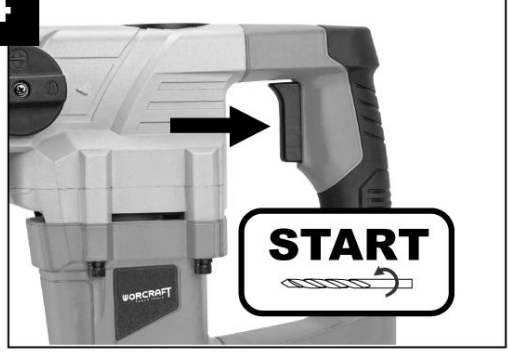

5

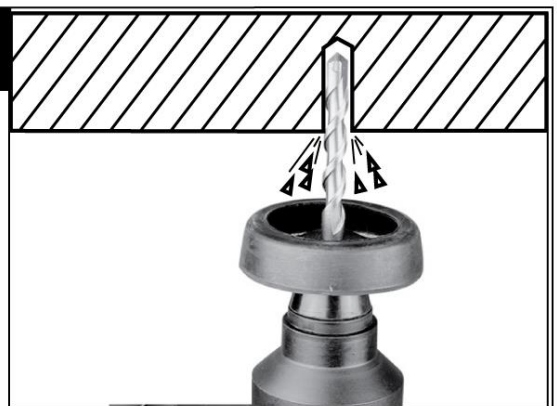

6

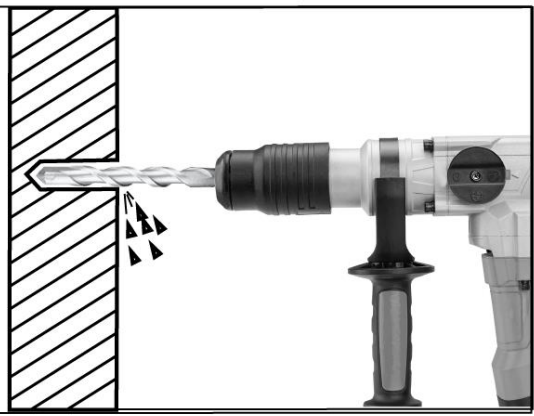

7

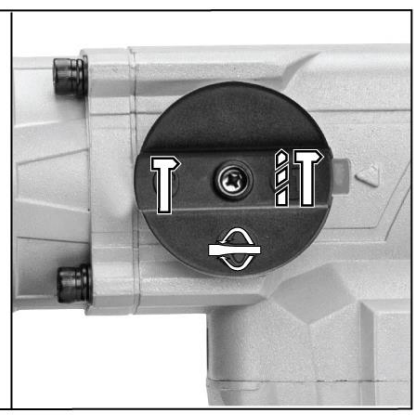
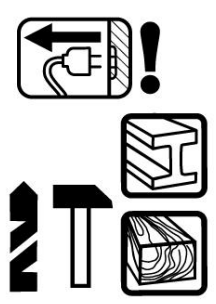

8

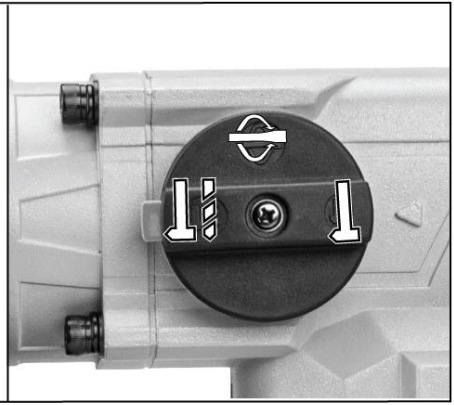
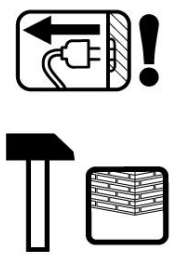

9

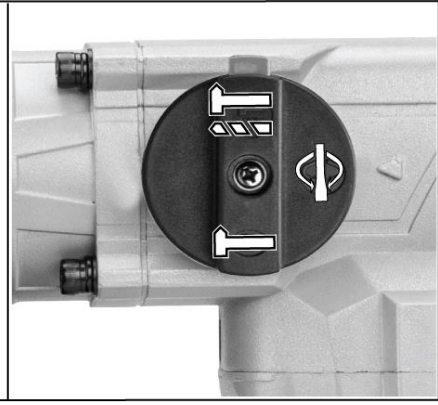
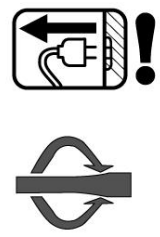

10

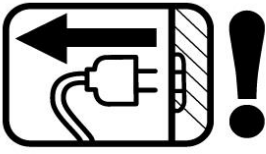

11

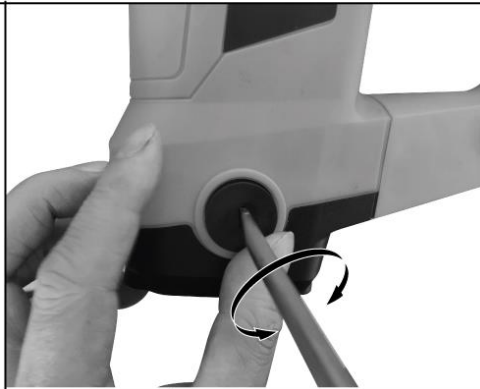
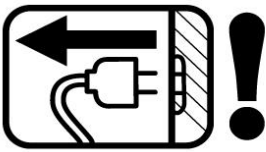



WORCESTER

**VŔTACIE A SEKACIE KLADIVO**
**POUŽITIE**

Tento výrobok je určený na príklepové vŕtanie do betónu, tehál, kameňa, dreva, plastu, kovu a rovnako aj na skrutkovanie (použitie špeciálne príslušenstvo). Príklepový systém v tomto výrobku prevyšuje tradičnú ručnú vŕtačku pri vŕtaní do betónu. Tento výrobok je určený na používanie v kombinácii so všetkými štandardami SDS-max® príslušenstvo.

Zariadenie používajte iba na predpísané účely. Akékoľvek iné použitie je považované ako prípad nesprávneho použitia. Používateľ/obsluha a nie výrobca bude zodpovedný za akékoľvek poškodenie, alebo zranenia spôsobené týmto nesprávnym používaním. Pamätajte si, že toto zariadenie nebolo navrhnuté pre komerčné alebo priemyselné používanie. Záruka nebude platná pokiaľ bude zariadenie používané na komerčné, priemyselné alebo podobné účely.



**TECHNICKÉ PARAMETRE**









|   |  |  |   |   |
|---|--|--|---|---|
|    | <b>NAPÄTIE / FREKVENCIA</b>                        | 230 V / 50 Hz  |   |   |
|    | <b>PRÍKON</b>                                      | 1 500 W  |   |   |
|   | <b>OTÁČKY BEZ ZÁŤAŽE</b>                           | 590 min <sup>-1</sup>  |   |   |
|   | <b>POČET PRÍKLEPOV</b>                             | 4 000 min <sup>-1</sup>  |   |   |
|  | <b>ENERGIA PRÍKLEPU</b>                            | 10 J   |   |   |
|   | <b>UPÍNANIE</b>                                    | SDS-max®   |   |   |
|   | <b>MAX. PRIEMER VŔTANIA</b>                        |  |  |  |
|   |  | oceľ   | betón   | drevo   |
|   |  | 16 mm  | 40 mm   | 40 mm   |
|   | <b>VIBRÁCIE</b>                                    | Príklepové vŕtanie do betónu   |   | 14,776 m/s <sup>2</sup>   |
|   |  | Sekanie  |   | 15,955 m/s <sup>2</sup>   |
|   | <b>HLADINA AKUSTICKÉHO VÝKONU (L<sub>WA</sub>)</b> | 102,6 dB(A) Odchýlka (K) = 3 dB(A)   |   |   |
|   | <b>HLADINA AKUSTICKÉHO TLAKU (L<sub>pA</sub>)</b>  | 88,6dB(A) Odchýlka (K) = 3 dB(A)   |   |   |
|  | <b>HMOTNOSŤ</b>                                    | 7,4 kg   |   |   |

**ČASTI VÝROBKU**

|   |                            |    |                 |
|---|----------------------------|----|-----------------|
| 1 | ON / OFF Prepínač          | 7  | Uhlík           |
| 2 | Otvor pre dopĺňanie maziva | 8  | Kľúč            |
| 3 | SDS MAX Skľučovadlo        | 9  | Tuba s mazivom  |
| 4 | Prídavná rukoväť           | 10 | Vrták do betónu |
| 5 | Prepínač pracovného režimu | 11 | Špicatý sekáč   |
| 6 | Kryt držiaka uhlíkov       |    |                 |

**VYSVETLIVKY SYMBOLOV**

|   |  |
|---|--|
|  | Všeobecné upozornenie na nebezpečenstvo. |
|  | Prečítajte si návod na použitie.         |

|   |  |
|---|--|
|  | Nevyhadzujte do bežného domového odpadu. Namiesto toho, ekologicky prijateľnou cestou sa obráťte na recyklačne strediska. Prosím venujte starostlivosť ochrane životného prostredia. |
|  | Výrobok je v súlade s platnými európskymi smernicami a bola vykonaná metóda hodnotenia zhody týchto smerníc  |
|  | Používajte ochranné pracovné okuliare.   |
|  | Noste ochranné rukavice.   |
|  | Noste chránič sluchu.  |
|  | Noste ochrannú dýchaciu masku.   |
|  | Ochrana dvojitou izoláciou II. Nie je potrebné uzemnenie.  |
|  | Pri vykonávaní opráv stroj nesmie byť zapojený do elektrickej zásuvky.   |

## VŠEOBECNÉ BEZPEČNOSTNÉ POKYNY PRE ELEKTRICKÉ NÁRADIE

**Prečítajte si bezpečnostné upozornenia, inštrukcie, vyobrazenia a technické údaje poskytované s týmto elektrickým náradím.** Porušenie dodržiavania všetkých inštrukcií uvedených ďalej v texte môže mať za následok úraz elektrickým prúdom, požiar a/alebo ťažké ublíženie na zdraví.

### 1) BEZPEČNOSŤ PRACOVNÉHO PROSTREDIA

- Pracovisko je potrebné udržiavať v čistote a dobre osvetlené. Neporiadok a tmavé priestory bývajú príčinou nehôd.
- Nepoužívajte elektrické náradie v prostredí, kde hrozí nebezpečenstvo výbuchu, kde sa vyskytujú horľavé kvapaliny, plyny alebo prach. V elektrickom náradí vznikajú iskry, ktoré môžu zapáliť prach alebo výpary.
- Pri používaní elektrického náradia zabráňte v prístupe deťom a ďalším osobám. Ak budete rušení, môžete stratiť kontrolu nad vykonávanou činnosťou.

### 2) ELEKTRICKÁ BEZPEČNOSŤ

- Vidlica napájacieho kábla elektrického náradia musí zodpovedať sieťovej zásuvke. Nikdy akýmkoľvek spôsobom neupravujte el. prívodný kábel. Náradie, ktoré má na vidlici prívodnej šnúry ochranný kolík, nikdy nepripájajte rozdvojkami alebo inými adaptérmi. Nepoškodené vidlice a zodpovedajúce zásuvky znížia nebezpečenstvo úrazu elektrickým prúdom. Poškodené alebo zamotané prívodné káble zvyšujú nebezpečenstvo úrazu elektrickým prúdom. Ak sa sieťová šnúra poškodí, musí sa nahradiť osobitou sieťovou šnúrou, ktorú možno dostať u výrobcu alebo jeho obchodného zástupcu.
- Obsluha sa nesmie telom dotýkať uzemnených predmetov, ako je napr. potrubie, teleso ústredného vykurovania, sporáky a chladničky. Nebezpečenstvo úrazu elektrickým prúdom je väčšie, ak je vaše telo spojené zo zemou.
- Nevystavujte elektrické náradie dažďu, vlhku alebo vode. Elektrického náradia sa nikdy nedotýkajte mokrými rukami. Elektrické náradie nikdy neumývajte pod tečúcou vodou ani ho neponárajte do vody.
- Kábel sa nesmie nadmerne zaťažovať. Kábel nikdy nepoužívajte na prenášanie, ťahanie alebo vyťahovanie vidlice elektrického náradia. Kábel nesmie byť vystavený pôsobeniu tepla, oleja, ostrých hrán alebo pohyblivých dielov. Poškodené alebo zapletené káble zvyšujú riziko úrazu elektrickým prúdom.
- Nikdy nepracujte s náradím, ktoré má poškodený el. kábel príp. vidlicu, alebo spadlo na zem a je akýmkoľvek spôsobom poškodené.
- Pri používaní elektrického náradia vo vonkajšom prostredí používajte predlžovací kábel vhodný na vonkajšie použitie. Používanie šnúry vhodnej na vonkajšie použitie znižuje riziko úrazu elektrickým prúdom
- Ak používate elektrické náradie vo vlhkých priestoroch, používajte napájanie chránené prúdovým chráničom (RCD). Používanie RCD obmedzuje nebezpečenstvo úrazu elektrickým prúdom. Pojem „prúdový chránič

(RCD)“ môže byť nahradený pojmom „hlavný istič obvodu (GFCI)“ alebo „istič unikajúceho prúdu (ELCB)“.

- Držte el. ručné náradie výlučne za izolované plochy určené na uchopenie, pretože pri prevádzke môže dôjsť ku kontaktu rezacieho či vrtacieho príslušenstva so skrytým vodičom alebo vlastnou šnúrou.

### **3) BEZPEČNOSŤ OSÔB**

- Pri používaní elektrického náradia buďte pozorní a ostražití, venujte maximálnu pozornosť činnosti, ktorú práve prevádzate. Sústreďte sa na prácu. Nepracujte s elektrickým náradím ak ste unavení, alebo ste pod vplyvom drog, alkoholu alebo liekov. Aj chvíľková nepozornosť pri používaní elektrického náradia môže viesť k vážnemu poraneniu osôb. Pri práci s el. náradím nejedzte, nepite a nefajčite.

- Používajte ochranné pomôcky. Vždy používajte ochranu očí. Používajte ochranné prostriedky odpovedajúce druhu práce, ktorú prevádzate. Ochranné pomôcky ako napr. respirátor, bezpečnostná obuv s protišmykovou úpravou, pokrývka hlavy alebo ochrana sluchu, používané v súlade s podmienkami práce, znižujú riziko poranenia osôb.

- Vyvarujte sa neúmyselnému zapnutiu el. náradia. Neprenášajte el. náradie, ktoré je pripojené k elektrickej sieti, s prstom na vypínači alebo na spúšti. Pred pripojením k elektrickému napätiu sa uistite, či vypínač alebo spúšť sú v polohe „vypnuté“. Prenášanie el. náradia s prstom na vypínači alebo pripájanie vidlice el. náradia do zásuvky zo zapnutým vypínačom môže byť príčinou vážnych úrazov.

- Pred zapnutím el. náradia odstráňte všetky nastavovacie kľúče a nástroje. Nastavovací kľúč alebo nástroj, ktorý zostane pripevnený k otáčajúcej sa časti elektrického náradia môže byť príčinou poranenia osôb.

- Vždy udržiajte stabilný postoj a rovnováhu. Pracujte len tam, kam bezpečne dosiahnete. Nikdy nepreceňujte vlastnú silu. Nepoužívajte elektrické náradie, ak ste unavení.

- Obliekajte sa vhodným spôsobom. Používajte pracovné oblečenie. Nenoste voľné oblečenie ani šperky. Dbajte na to, aby sa vaše vlasy, oblečenie, rukavice alebo iná časť Vášho tela nedostala do prílišnej blízkosti rotujúcich alebo rozpálených častí el. náradia.

- Pripojte el. náradie k odsávaniu prachu. Ak má el. náradie možnosť pripojenia zariadenia na zachytávanie alebo odsávanie prachu, uistite sa, že došlo k jeho riadnemu pripojeniu a používaniu. Použitie takýchto zariadení môže obmedziť nebezpečenstvo vznikajúce prachom.

- Pevne upevnite obrobok. Použite stolársku svorku alebo zverák pre upevnenie obrobku, ktorý budete obrábať.

- Nepoužívajte akékoľvek náradie ak ste pod vplyvom alkoholu, drog, liekov alebo iných omamných či návykových látok. j) Toto zariadenie nie je určené na použitie osobami (vrátane detí) so zníženými fyzickými, zmyslovými alebo mentálnymi schopnosťami alebo s nedostatkom skúseností a znalostí, pokiaľ nie sú pod dozorom alebo nedostali pokyny ohľadom použitia zariadenia od osoby zodpovednej za ich bezpečnosť. Deti musia byť pod dozorom, aby ste sa uistili, že sa nehrajú so zariadením.

### **4) POUŽÍVANIE A ÚDRŽBA ELEKTRICKÉHO NÁRADIA**

- El. náradie vždy odpojte od el. siete v prípade akéhokoľvek problému pri práci, pred každým čistením alebo údržbou, pri každom presune a pri ukončení činnosti! Nikdy nepracujte s el. náradím, ak je akýmkoľvek spôsobom poškodené.

- Ak začne náradie vydávať abnormálny zvuk alebo zápach, okamžite ukončite prácu.

- Elektrické náradie nepreťažujte. Elektrické náradie bude pracovať lepšie a bezpečnejšie, ak s ním budete pracovať v otáčkach, pre ktoré bolo navrhnuté. Používajte správne náradie, ktoré je určené pre danú činnosť. Vhodné náradie bude dobre a bezpečne vykonávať prácu, pre ktorú bolo vyrobené.

- Nepoužívajte elektrické náradie, ktoré nemožno bezpečne zapnúť a vypnúť ovládacím vypínačom. Používanie takého náradia je nebezpečné. Vadný vypínač musí byť opravený certifikovaným servisom.

- Odpojte náradie od elektrickej siete predtým, než začnete prevádzať jeho nastavenie, výmenu príslušenstva alebo údržbu. Toto opatrenie obmedzí nebezpečenstvo náhodného spustenia.

- Nepoužívané elektrické náradie uschovajte tak, aby bolo mimo dosahu detí a nepovolaných osôb. Elektrické náradie v rukách neskúsených užívateľov môže byť nebezpečné. Elektrické náradie skladujte na suchom a bezpečnom mieste.

- Starostlivo udržiajte elektrické náradie v dobrom stave. Pravidelne kontrolujte nastavenie pohybujúcich sa častí a ich pohyblivosť. Kontrolujte či nedošlo k poškodeniu ochranných krytov alebo iných častí, ktoré môžu

ohroziť bezpečnú funkciu elektrického náradia. Ak je náradie poškodené, pred ďalším použitím zaistíte jeho opravu. Mnoho úrazov je spôsobené nesprávnou údržbou elektrického náradia.

- Rezacie nástroje udržiavajte ostré a čisté. Správne udržiavané a naoštrené nástroje uľahčujú prácu, obmedzujú nebezpečenstvo úrazu a práca s nimi sa lepšie kontroluje. Použitie iného príslušenstva než toho, ktoré je uvedené v návode na obsluhu alebo doporučené dovozcom môže spôsobiť poškodenie náradia a byť príčinou úrazu.

- Elektrické náradie, príslušenstvo, pracovné nástroje atď. používajte v súlade s týmito pokynmi a takým spôsobom, ktorý je predpísaný pre konkrétne elektrické náradie a to s ohľadom na dané podmienky práce a druh prevádzkanej práce. Používanie náradia na iné účely, než pre aké je určené, môže viesť k nebezpečným situáciám.

## BEZPEČNOSTNÉ POKYNY PRE VRTACIE A SEKACIE KLADIVÁ

- Pri práci s kladivami používajte ochranu sluchu. Pôsobenie hluku môže mať za následok stratu sluchu.  
- Používajte prídavné rukoväte, ktoré Vám boli dodané s náradím. Strata kontroly môže mať za následok poranenie.

- Pri prevádzke používajte ochranu na oči, aby ste zabránili kontaktu s možnými lietajúcimi čiastočkami. Používajte ochranné okuliare.

- Chráňte sa pred inhaláciou prachu. Niektoré materiály môžu obsahovať toxické látky. Noste ochranné masky a pracujte s odsávačom prachu/triesok, keď je to možné.

- Držte ručné elektrické náradie len za izolované plochy rukovätí, keď vykonávate prácu, pri ktorej by sa mohol použitý pracovný nástroj dostať do kontaktu so skrytým elektrickým vedením alebo s vlastným napájacím káblom. Kontakt s elektrickým vedením pod napätím môže dostať pod napätie aj kovové časti náradia a to môže spôsobiť osobe, ktorá nástroj používa, elektrický šok.

- Nepracujte s materiálmi, ktoré obsahujú azbest. Azbest je karcinogénny .

**UPOZORNENIE:** Pred pripojením náradia ku zdroju energie sa uistite, že napájacie napätie je také isté, ako je uvedené na typovom štítku nástroja.

- Zdroj energie s vyšším napätím, ako je uvedené na náradí, môže spôsobiť vážne zranenia používateľovi a taktiež poškodiť samotné náradie.

- Ak máte pochybnosti, nástroj nezapájajte do siete.

Používanie zdroja energie s nižším napätím škodí motoru.

- Plne odmotajte predlžovacie elektrické káble z kotúča, aby ste predišli prehriatiu.

- Pokiaľ je nevyhnutné použiť predlžovací elektrický kábel, uistite sa, že má kábel vhodné výstupné napätie a že je z elektrického hľadiska, bezpečný.

**UPOZORNENIE:** Náradie vždy vypnite a odpojte zo zásuvky pred akoukoľvek úpravou alebo údržbou alebo v prípade výpadku siete.

- Pri práci nástroj vždy držte pevne oboma rukami a zaujmite bezpečný postoj. Elektrické náradie sa bezpečnejšie ovláda dvomi rukami.

- Pred začatím práce použite vhodné prístroje na vyhľadávanie skrytých elektrickým vedení a potrubí, aby ste ich nenavrtali alebo sa obráťte na miestne energetické podniky. Kontakt s elektrickým vodičom pod napätím môže spôsobiť požiar alebo mať za následok zásah elektrickým prúdom. Poškodenie plynového potrubia môže mať za následok explóziu. Preniknutie do vodovodného potrubia spôsobí vecnú škodu alebo môže viesť k zásahu elektrickým prúdom.

- Udržiavajte napájací kábel v bezpečnej vzdialenosti od pracovného priestoru elektrického náradia.

- Náradie s poškodeným káblom nikdy nepoužívajte. Nedotýkajte sa poškodeného kábla a vytiahnite ho zo zásuvky, ak je kábel poškodený pri prevádzke. Poškodené káble zvyšujú riziko úrazu elektrickým prúdom.

- Vždy sa uistite, že stojíte na pevnom mieste. Skontrolujte, či nikto nie je pod Vami, keď používate náradie vo výškach.

- Pre vyššiu bezpečnosť používajte pri práci svorku alebo zverák, kedykoľvek je to možné. - Budte pripravený na počiatočný reakčný moment náradia alebo na možné zaseknutie vrtáka. Pri zaseknutí vrtáka elektrické náradie okamžite vypnite. Budte pripravený na vysoký reakčný moment , ktorý môže spôsobiť spätný náraz. K zaseknutiu dôjde, keď je náradie preťažené, alebo keď sa vrták zasekne v materiáli.

- Nedotýkajte sa vrtáka alebo opracovanej časti počas prevádzky a okamžite po nej, môžu byť extrémne



horúce. Môže Vám to spôsobiť vážne popáleniny.

- Pracovný priestor udržiajte vždy čistý. Zmesi materiálov sú obzvlášť nebezpečné. Prach z ľahkých zliatin môže začať horieť alebo explodovať.
- Handry, utierky, káble, povrazy a podobné veci by sa nikdy nemali nachádzať v okolí pracovného priestoru.
- Náradie vždy vypnite predtým, ako ho položíte dole.
- Náradie sa smie používať len na účely, na ktoré je určené. Akékoľvek iné využitie ako tie, ktoré sú vymenované v tomto návode na použitie, sa považuje za nesprávne. Za akékoľvek škody a zranenia vyplývajúce z takéhoto nesprávneho použitia bude zodpovedný používateľ a nie výrobca.- Pre správne používanie náradia je nevyhnutné dodržiavať bezpečnostné pokyny, návod na zmontovanie a pokyny k prevádzke, ktoré nájdete v tomto návode na použitie. Všetky osoby, ktoré používajú a opravujú toto náradie musia byť oboznámené s týmto návodom na použitie a informované o prípadných rizikách. Deti a osoby, ktoré nie sú dostatočne fyzicky zdatné, nesmú obsluhovať toto náradie. Ak sa v oblasti, kde sa používa náradie pohybujú deti, musia byť pod neustálym dozorom. Takisto je nevyhnutné dodržiavať platné nariadenia o prevencii úrazov na pracovisku. To isté platí aj o všeobecných nariadeniach ku bezpečnosti a ochrane zdravia pri práci.- Výrobca nie je zodpovedný za zmeny vykonané na náradí ani za akékoľvek škody vyplývajúce z takýchto zmien.
- Elektrické náradie sa nesmú používať vonku v daždivom počasí alebo vo vlhkom prostredí (po daždi) alebo v tesnej blízkosti horľavých kvapalín a plynov. Pracovné prostredie by malo byť riadne osvetlené.

## **POUŽITIE A MONTÁŽ**

-Pred začatím montáže, zariadenie vypnite a vytiahnite zástrčku z elektrickej zásuvky aby ste zabránili jeho nechcenému spusteniu.

### **MONTÁŽ PRÍDAVNEJ RUKOVÄŤE (OBR. 2)**

- Používajte ručné elektrické náradie iba s prídavnou rukoväťou.
- Prídavná rukoväť uľahčuje prácu obsluhu, ktorá je menej vyčerpaná.
- Je navrhnutá ako pre pravákov tak aj pre ľavákov.
- Prídavnú rukoväť nasuňte na kladivo.
- Prídavnú rukoväť dotiahnite jej otáčaním proti smeru pohybu hodinových ručičiek.

### **VLOŽENIE/VYTIAHNUTIE PRACOVNÉHO NÁSTROJA (OBR. 3.1 a 3.2)**

- **UPOZORNENIE:** Elektrické náradie vždy vypnite a odpojte od zdroja elektrickej energie.
- Zvoľte si pre danú činnosť vhodný pracovný nástroj, pretože od toho sa odvíja výsledok a efektivita práce.
  - na odsekávanie dlaždíc používajte plochý sekáč (nie je súčasťou balenia).
  - na presekávanie otvorov, na odstránenie škárovacej hmoty a tvorbu drážok použite špicatý sekáč.
  - na vysekávanie káblových žliabkov použite dutý sekáč (nie je súčasťou balenia)
  - na vrtanie musíte zvoliť vrták podľa materiálu, do ktorého budete vrtáť:
    - Na vrtanie do kovov a tvrdých plastov používajte HSS vrtáky
- Stopku nástroja dôkladne očistite a primerane namažte mazivom. Stopka, na ktorej je nános stavebného prachu, kamienkov atď. poškodzuje SDS-max® uchytenie nástroja.
- Stlačte SDS-max® skľučovadlo.
- Nástroj stopkou za prítlaku priložte ku skľučovadlu a pootáčajte ním, kým sa nástroj nezasunie do drážok skľučovadla.
- Nástroj do skľučovadla zasunúť až na doraz a potom skľučovadlo uvoľnite.
- Ťahom za nástroj sa presvedčte, či je pevne uchytený v upínacom systéme
- Pre vytiahnutie nástroja stlačte SDS-max® skľučovadlo a vložený nástroj zo skľučovadla vyberte. Potom skľučovadlo uvoľnite.
- Nástroj po vytiahnutí zo zariadenia dôkladne očistite.
- **UPOZORNENIE:** Nástroj môže byť po použití horúci. Zabráňte kontaktu nástroja s pokožkou a používajte vhodné ochranné rukavice.

#### **ZAPNUTIE/VYPNUTIE (OBR. 4)**



- Zapnutie: Stlačte ON/OFF vypínač
- Vypnutie: Uvoľnite ON/OFF vypínač.

#### **OCHRANNÝ KRYT PROTI PRACHU (OBR. 5)**

- Pri práci nad hlavou budú úlomky a prach padať smerom dole.
- Na ochranu používateľa je preto vhodné používať ochranný kryt proti prachu.

#### **NASTAVENIE PRACOVNÉHO REŽIMU (OBR. 7,8 a 9)**

- V nasledujúcej tabuľke sú vyobrazené kombinácie nastavenia prepínača prevodovky a prepínača pracovného režimu pre požadovaný pracovný režim.
- **UPOZORNENIE:** Nastavenie pracovného režimu nikdy nevykonávajte za chodu náradia! Pracovný režim je možné nastaviť iba pri uvoľnenom prevádzkovom spínači a pokiaľ sa skľučovadlo neotáča.

|                     | <b>PREPÍNAČ PRACOVNÉHO REŽIMU</b>   |
|---------------------|---|
| Vrtanie s príklepom | Nastavte prepínač do polohy  |
| Sekanie             | Nastavte prepínač do polohy  |

- Kladivo je vybavené zámkom sekáča, ktorý udržiava sekáč pri sekaní v rovnakej vopred nastavenej polohe (funkcia aretácie sekáča).
- Pre nastavenie sekáča do požadovanej pozície prepínač prevodovky prepnete do pozície symbolu sekáča so šípku vyobrazenou na tele kladiva a sekáčom rukou pootočte do požadovanej polohy na prácu.
- Funkcia aretácie nemá význam pri špicatých sekáčoch.

#### **DOPLNENIE MAZIVA (OBR. 10)**

- Po dlhodobom používaní náradia môže byť energia príklepu nízka. V tomto prípade je potrebné doplniť mazivo do prevodovky.
- Pomocou kľúča otvorte kryt prevodovky a doplňte mazivo.

#### **VÝMENA UHLÍKOV (OBR. 11)**

- Po dlhodobom používaní náradia sa uhličky opotrebojú a je potrebné ich vymeniť.
- Pomocou plochého skrutkovača uvoľnite kryt držiaka uhlikov a opotrebované uhličky vyberte z náradia.
- Vložte do držiaka uhlikov nové uhličky.
- Znova namontujte kryt držiaka uhlikov.

### **ÚDRŽBA**

- Pred začatím akejkoľvek kontroly alebo údržby, zariadenie vypnite a vytiahnite zástrčku z elektrickej zásuvky.
- Kladivo dôkladne vyčistite po každom použití. Ak nečistoty nemožno odstrániť, použite mäkkú handričku navlhčenú v mydlovej vode. Nikdy nepoužívajte čistiace prostriedky alebo rozpúšťadlá ako je benzín, alkohol, čpavok a pod.! Tieto rozpúšťadlá môžu poškodiť plastové časti výrobku.
- Pravidelne kontrolujte svoje zariadenie a keď zistíte, že niektoré súčiastky sú opotrebované alebo poškodené, preventívne ich kvôli vlastnej bezpečnosti vymeňte. Opotrebované či poškodené časti stroja sa môžu vymeniť iba v autorizovanom servise alebo ich výmenu zaistí predajca.
- Postarajte sa o to, aby boli použité originálne náhradné súčiastky značky Worcraft.

## OCHRANA ŽIVOTNÉHO PROSTREDIA



Symbol prečiarknutej nádoby na odpad na produktoch alebo v sprievodných dokumentoch znamená, že použité elektrické a elektronické výrobky nesmú byť pridané do bežného komunálneho odpadu. Pre správnu likvidáciu, obnovu a recykláciu doručte tieto výrobky na určené zberné miesta, kde budú prijaté zdarma. Alternatívne v niektorých krajinách môžete vrátiť svoje výrobky miestnemu predajcovi pri kúpe ekvivalentného nového produktu. Správnou likvidáciou tohto produktu pomôžete zachovať cenné prírodné zdroje a napomáhate prevencii potenciálnych negatívnych dopadov na životné prostredie a ľudské zdravie, čo by mohli byť dôsledky nesprávnej likvidácie odpadov. Ďalšie podrobnosti si vyžiadajte od miestneho úradu alebo najbližšieho zberného miesta. Pri nesprávnej likvidácii tohto druhu odpadu môžu byť v súlade s národnými predpismi udelené pokuty.

# ES VYHLÁSENIE O ZHODE

## ES DECLARATION OF CONFORMITY

vydané/issued by

Výrobca/Producer: Zhejiang Jingli Tools Co., Ltd.  
Sídlo/Seated: No. 18 Jinsan Road, Jinyanshan Industrial Area Quanxi, Wuyi,Zhejiang, P.R.C.

Represented by: SLOVAKIA TREND EXPORT - IMPORT, s.r.o.  
Sídlo/Seated: Michalovská 87/1414, Sobrance 07301, Slovensko  
IČO/ID Nr: 46512250

vyhlasuje na vlastnú zodpovednosť, že následne označené zariadenie na základe svojej koncepcie a konštrukcie, rovnako ako do obehu uvedené vyhotovenie, zodpovedá základným bezpečnostným požiadavkám príslušných legislatívnych predpisov/  
hereby declares that this appliance is in compliance with all basic safety requirements of all relevant directives.

**Kladivo/Rotaty hammer Worcraft RH15-40X, 1500W, 230 V, 50 Hz, SDS-max®, IPX0, Class II**

**Typ: C4002**

**Model: RH15-40X**

bolo navrhnuté a vyrobené v zhode s nasledujúcimi normami/was constructed and produced in compliance with following standards:

EN 62841-1:2015

EN IEC 62841-2-6:2020+A11:2020

EN IEC 55014-1:2021

EN IEC 55014-2:2021

EN IEC 61000-3-2:2019+A1:2021

EN 61000-3-3:2013+A1:2019+A2:2021

a nasledujúcimi predpismi (všetko v platnom znení)/and all relevant directives (all in compliance):

MD 2006/42 EC

EMC 2014/30/EU

Všetky súbory technickej dokumentácie sa nachádzajú k nahliadnutiu na adrese: /All related technical documentation and test report are available for checking at seat of company on following address: Slovakia TREND Export – Import s.r.o, Michalovská 87/1414, 073 01 Sobrance, Slovenská Republika

Last two digits when product has been introduced on market  
/ Posledné dve číslice roka, kedy bol výrobok označený značkou CE: 22

JUDr. Michal ŽEŇUCH  
per procuram  
SLOVAKIA TREND EXPORT - IMPORT, s.r.o.  
Michalovská 87/1414  
073 01 SOB R A N C E  
IČO: 46512250, DIČ: 2023403371

Sobrance 19.7.2022

Dátum a miesto vydania vyhlásenia  
Place and date of issue

.....  
Vydal/Issued by. Pečiatka/Podpis, Stamp/Signature  
JUDr. Michal Žeňuch, confidential clerk/prokurista

# WORCRAFT

POWER TOOLS

## Záručný list / Warranty

|                |                |                             |
|----------------|----------------|-----------------------------|
| Výrobné číslo: | Dátum predaja: | Podpis a pečiatka predajcu: |
|                |                |                             |

|                               |                                 |
|-------------------------------|---------------------------------|
| Meno zákazníka (názov firmy): | Adresa zákazníka (sídlo firmy): |
|                               |                                 |

|  |                   |
|--|-------------------|
| <b>Zákazník svojím podpisom potvrdzuje, že mu bolo zariadenie predvedené a vysvetlené, že bol oboznámený s návodom na obsluhu, nasadením a užívaním stroja a že mu zariadenie bolo vydané kompletne.</b> | Podpis zákazníka: |
|  |                   |

## Záznamy o reklamáciách- záručných opravách

| Dátum prijatia reklamácie: | Dátum ukončenia reklamácie: | Evidenčné číslo reklamácie: | Podpis prevedenej záručnej opravy<br>(Záznam o neoprávnenej reklamácie) | Pečiatka servisného technika: |
|----------------------------|-----------------------------|-----------------------------|---|-------------------------------|
|                            |                             |                             |   |                               |
|                            |                             |                             |   |                               |
|                            |                             |                             |   |                               |
|                            |                             |                             |   |                               |

### Podmienky záruky

- Dodávateľ poskytuje na tento výrobok záručnú dobu uvedenú v tomto záručnom liste za podmienok dodržania spôsobu používania a skladovania výrobku v súlade s platnými podmienkami a normami, ako i návodom na obsluhu. Záručná doba začína plynúť od dátumu predaja. Záruka na batérie je 12 mesiacov.
- Predĺžená záručná doba 5 rokov sa poskytuje na výrobok za podmienok, že tento výrobok je dodávateľom označený v zozname výrobkov s predĺženou zárukou, konečným zákazníkom je spotrebiteľ a výrobok nebude používaný na komerčné nasadenie. Predĺžená záruka je podmienená pravidelnými servisnými prehliadkami v autorizovaných servisných strediskách dodávateľa.
- Záručná doba sa predlžuje o dobu, počas ktorej bol výrobok v záručnej oprave a je o tom uvedený záznam v zozname o záručných opravách tohto záručného listu. Právo na záručnú opravu si spotrebiteľ môže uplatniť v niektorom autorizovanom servisnom stredisku, podľa priloženého zoznamu „A“ servisných stredísk. Servisné strediská „B“ prevádzkajú záručné opravy len na výrobky, ktoré boli predané v ich prevádzkach. Zoznam servisných stredísk je pravidelne aktualizovaný u predajcov a na stránke dovozu: [www.strendpro.sk](http://www.strendpro.sk).
- Záručné stredisko je povinné zabezpečiť záručnú opravu v zákonom stanovenej lehote. Zákonom stanovená lehota na vybavenie reklamácie začína plynúť nasledujúcim dňom po dátume prijatia reklamácie v servisnom stredisku.
- Bezplatná záručná oprava nemôže byť uplatňovaná ak ide o poruchy, ktoré boli spôsobené používaním výrobku v rozpore s ustanoveniami uvedenými v návode na obsluhu, nesprávnou manipuláciou, mechanickým poškodením, bežným mechanickým opotrebením dielov spôsobeným prevádzkou stroja, vinou obsluhy, živelnou pohromou, neoprávneným zásahom do výrobku, poruchy zapríčinené použitím nevhodných náhradných dielov, použitím nevhodného paliva, a zrejme preťaženie stroja v dôsledku trvalého prekračovania hornej hranice výkonu. Práce spojené s čistením, základnou údržbou, ošetrovaním alebo nastavením zariadenia, ktoré môže viesť k obsluhu a sú uvedené v návode na obsluhu, nespádajú do rozsahu záruky.
- Za bežné opotrebenie dielov sa považuje hlavne opotrebenie: všetkých rotujúcich a pohyblivých častí, rezných častí a ich krytov, strižných skrutiek a klinov, prevodových a klinových remeňov, reťazových prevodov, trecie plochy brzd a spojok, dezény pneumatík a diely bežnej údržby ako sú: vzduchové, hydraulické a olejové filtre, zapalovacie sviečky, olejové a chladiace náplne.
- Z predĺženej záruky sú vyňaté časti strojov a zariadení, na ktoré ich konkrétny výrobca poskytuje kratšiu záruku ako dodávateľ na samotný výrobok, v ktorom sú namontované. Do tejto kategórie častí patria: akumulátory, žiarovky a podobne.
- Právo uplatniť nároky plynúce zo záruky má vlastník výrobku, pokiaľ tak urobí najneskôr v posledný deň záručnej doby.
- Pri reklamáciách sa postupuje podľa príslušných ustanovení Občianskeho zákonníka a Zákona o ochrane spotrebiteľa.
- Servisné prehliadky, ktoré sú podmienkou predĺženej 5 ročnej záruky, musia byť prevádzkané len v autorizovanom servisnom stredisku dodávateľa, v pravidelných intervaloch a obdobie medzi jednotlivými prehliadkami nesmie prekročiť dobu 12 mesiacov. Prvá servisná prehliadka musí byť vykonaná najneskôr do 12 mesiacov od dátumu predaja výrobku. Servisné prehliadky vykonávajú servisné strediská v období posledných troch a prvých dvoch mesiacoch kalendárneho roku. Každá servisná prehliadka musí byť zaznamenaná v tomto záručnom liste s uvedeným dátumom prehliadky, podpisom a pečiatkou servisného strediska. Servisnou prehliadkou sa rozumie kontrola stroja, výmena náplní a filtrov podľa odporúčenia výrobcu, výmena opotrebených a poškodených dielov, ktoré môžu ovplyvniť poškodenie alebo opotrebenie iných dielov a samotné nastavenie stroja. Úkon servisnej prehliadky a použitý materiál sa účtuje podľa platného cenníka servisného strediska.

Pri uplatňovaní reklamácie je reklamujúci povinný predložiť k reklamácií čistý výrobok, doklad o kúpe alebo vyplnený a potvrdený záručný list. V prípade predĺženej záruky, záznamy o servisných prehliadkach a daňové doklady za jednotlivé prehliadky. Pri nesplnení niektorej z podmienok predĺženej záruky uvedenej v tomto záručnom liste, sa na výrobok poskytuje záručná doba 2 roky.

**ZÁRUČNÝ A POZÁRUČNÝ SERVIS VYKONÁVA SPLNOMOCNENÝ ZÁSTUPCA VÝROBCU**

Splnomocnený zástupca výrobcu: Slovakia Trend Export-Import s.r.o., Michalovská 87/1414, 073 01 Sobrance

Fax: (056) 652-2329 Tel: 0915 392 687 E-mail: [servis@slovakia-trend.sk](mailto:servis@slovakia-trend.sk)









**VRTACÍ A SEKACÍ KLDIVO**

**POUŽITÍ**

Tento výrobek je určen k příklepovému vrtání do betonu, cihel, kamene, dřeva, plastu, kovu a rovněž k šroubování (použité speciální příslušenství). Příklepový systém v tomto výrobku převyšuje tradiční ruční vrtačku při vrtání do betonu. Tento výrobek je určen k používání v kombinaci se všemi standardy SDS-max® příslušenství.

Zařízení používejte pouze pro předepsané účely. Jakékoli jiné použití je považováno jako případ nesprávného použití. Uživatel/obsluha, a nikoli výrobce, bude zodpovědný za jakékoli poškození nebo zranění způsobené tímto nesprávným používáním. Pamatujte si, že toto zařízení nebylo navrženo pro komerční nebo průmyslové používání. Záruka nebude platná pokud bude zařízení používáno pro komerční, průmyslové nebo podobné účely.



**TECHNICKÉ PARAMETRY**









|   |  |  |   |   |
|---|--|--|---|---|
|    | <b>NAPĚTÍ / FREKVENCE</b>                          | 230 V / 50 Hz  |   |   |
|    | <b>PŘÍKON</b>                                      | 1 500 W  |   |   |
|   | <b>OTÁČKY BEZ ZÁTĚŽE</b>                           | 590 min <sup>-1</sup>  |   |   |
|   | <b>POČET PŘÍKLEPŮ</b>                              | 4 000 min <sup>-1</sup>  |   |   |
|  | <b>ENERGIE PŘÍKLEPU</b>                            | 10 J   |   |   |
|   | <b>UPÍNÁNÍ</b>                                     | SDS-max®   |   |   |
|   | <b>MAX. PRŮMĚR VRTÁNÍ</b>                          |  |  |  |
|   |  | ocel   | beton   | dřevo   |
|   |  | 16 mm  | 40 mm   | 40 mm   |
|   | <b>VIBRACE</b>                                     | Příklepové vrtání do betonu  |   | 14,776 m/s <sup>2</sup>   |
|   |  | Sekání   |   | 15,955 m/s <sup>2</sup>   |
|   | <b>HLADINA AKUSTICKÉHO VÝKONU (L<sub>WA</sub>)</b> | 102,6 dB(A) Odchylka (K) = 3 dB(A)   |   |   |
|   | <b>HLADINA AKUSTICKÉHO TLAKU (L<sub>pA</sub>)</b>  | 88,6dB(A) Odchylka (K) = 3 dB(A)   |   |   |
|  | <b>HMOTNOST</b>                                    | 7,4 kg   |   |   |

**ČÁSTI VÝROBKU**

|   |                             |    |                 |
|---|-----------------------------|----|-----------------|
| 1 | ON / OFF Přepínač           | 7  | Uhlík           |
| 2 | Otvor pro doplňování maziva | 8  | Klíč            |
| 3 | SDS MAX Sklíčidlo           | 9  | Tuba s mazivem  |
| 4 | Přídavná rukojeť            | 10 | Vrták do betonu |
| 5 | Přepínač pracovního režimu  | 11 | Špicatý sekáč   |
| 6 | Kryt držáku uhlíků          |    |                 |

**VYSVĚTLIVKY SYMBOLŮ**

|   |                                    |
|---|------------------------------------|
|  | Všeobecné upozornění na nebezpečí. |
|  | Přečtěte si návod k použití.       |

|   |   |
|---|---|
|  | Nevyhazujte do běžného domovního odpadu. Místo toho, ekologicky přijatelnou cestou se obraťte na recyklační střediska. Prosím věnujte péči ochraně životního prostředí. |
|  | Výrobek je v souladu s platnými evropskými směrnici a byla provedena metoda hodnocení shody těchto směrnic  |
|  | Používejte ochranné pracovní brýle.   |
|  | Noste ochranné rukavice.  |
|  | Noste chránič sluchu.   |
|  | Noste ochrannou dýchací masku.  |
|  | Ochrana dvojitou izolací II. Není třeba uzemnění.   |
|  | Při provádění oprav stroj nesmí být zapojen do elektrické zásuvky.  |

## OBECNÉ BEZPEČNOSTNÍ POKYNY PRO ELEKTRICKÉ NÁŘADÍ

**Přečtěte si bezpečnostní upozornění, instrukce, vyobrazení a technické údaje poskytované s tímto elektrickým nářadím.** Porušení dodržování všech instrukcí uvedených dále v textu může mít za následek úraz elektrickým proudem, požár a/nebo těžké ublížení na zdraví.

### 1) BEZPEČNOST PRACOVNÍHO PROSTŘEDÍ

- Pracoviště je třeba udržovat v čistotě a dobře osvětlené. Nepořádek a tmavé prostory bývají příčinou nehod.
- Nepoužívejte elektrické nářadí v prostředí, kde hrozí nebezpečí výbuchu, kde se vyskytují hořlavé kapaliny, plyny nebo prach. V elektrickém nářadí vznikají jiskry, které mohou zapálit prach nebo výpary.
- Při používání elektrického nářadí zabraňte v přístupu dětem a dalším osobám. Pokud budete rušeni, můžete ztratit kontrolu nad vykonávanou činností.

### 2) ELEKTRICKÁ BEZPEČNOST

- Vidlice napájecího kabelu elektrického nářadí musí odpovídat síťové zásuvce. Nikdy jakýmkoli způsobem neupravujte el. přívodní kabel. Nářadí, které má na vidlici přívodní šňůry ochranný kolík, nikdy nepřipojujte rozdvojkami nebo jinými adaptéry. Nepoškozené vidlice a odpovídající zásuvky snižují nebezpečí úrazu elektrickým proudem. Poškozené nebo zamotané přívodní kabely zvyšují nebezpečí úrazu elektrickým proudem. Pokud se síťová šňůra poškodí, musí být nahrazena zvláštní síťovou šňůrou, kterou lze dostat u výrobce nebo jeho obchodního zástupce.
- Obsluha se nesmí tělem dotýkat uzemněných předmětů, jako je např. potrubí, těleso ústředního vytápění, sporáky a chladničky. Nebezpečí úrazu elektrickým proudem je větší, pokud je vaše tělo spojeno se zemí.
- Nevystavujte elektrické nářadí dešti, vlhku nebo vodě. Elektrického nářadí se nikdy nedotýkejte mokřými rukama. Elektrické nářadí nikdy nemyjte pod tekoucí vodou ani jej neponořujte do vody.
- Kabel se nesmí nadměrně zatěžovat. Kabel nikdy nepoužívejte k přenášení, tahání nebo vytahování vidlice elektrického nářadí. Kabel nesmí být vystaven působení tepla, oleje, ostrých hran nebo pohyblivých dílů. Poškozené nebo zapletené kabely zvyšují riziko úrazu elektrickým proudem.
- Nikdy nepracujte s nářadím, které má poškozený el. kabel příp. vidlici, nebo spadlo na zem a je jakýmkoli způsobem poškozeno.
- Při používání elektrického nářadí ve venkovním prostředí používejte prodlužovací kabel vhodný pro venkovní použití. Používání šňůry vhodné pro vnitřní použití snižuje riziko úrazu elektrickým proudem
- Používáte-li elektrické nářadí ve vlhkých prostorách, používejte napájení chráněné proudovým chráničem (RCD). Použití RCD omezuje nebezpečí úrazu elektrickým proudem. Pojem „proudový chránič (RCD)“ může být nahrazen pojmem „hlavní jistič obvodu (GFCI)“ nebo „jistič unikajícího proudu (ELCB)“.
- Držte el. ruční nářadí výlučně za izolované plochy určené k uchopení, neboť při provozu může dojít ke



kontakty řezacího či vrtacího příslušenství se skrytým vodičem nebo vlastní šňůrou.

### **3) BEZPEČNOST OSOB**

- Při používání elektrického nářadí buďte pozorní a ostražití, věnujte maximální pozornost činnosti, kterou právě provádíte. Soustřeďte se na práci. Nepracujte s elektrickým nářadím jste-li unaveni, nebo jste pod vlivem drog, alkoholu nebo léků. I chvilková nepozornost při používání elektrického nářadí může vést k vážnému poranění osob. Při práci s el. nářadím nejezte, nepijte a nekuřte.
- Používejte ochranné pomůcky. Vždy používejte ochranu očí. Používejte ochranné prostředky odpovídající druhu práce, kterou provádíte. Ochranné pomůcky jako respirátor, bezpečnostní obuv s protiskluzovou úpravou, pokrývka hlavy nebo ochrana sluchu, používané v souladu s podmínkami práce, snižují riziko poranění osob.
- Vyvarujte se neúmyslnému zapnutí el. nářadí. Nepřenášejte el. nářadí, které je připojeno k elektrické síti, s prstem na spínači nebo na spoušti. Před připojením k elektrickému napětí se ujistěte, zda vypínač nebo spoušť jsou v poloze „vypnuto“. Přenášení el. nářadí s prstem na spínači nebo připojování vidlice el. nářadí do zásuvky se zapnutým spínačem může být příčinou vážných úrazů.
- Před zapnutím el. nářadí odstraňte všechny seřizovací klíče a nástroje. Seřizovací klíč nebo nástroj, který zůstane připevněn k otáčející se části elektrického nářadí, může být příčinou poranění osob.
- Vždy udržujte stabilní postoj a rovnováhu. Pracujte jen tam, kam bezpečně dosáhnete. Nikdy nepřeceňujte vlastní sílu. Nepoužívejte elektrické nářadí, jste-li unaveni.
- Oblékejte se vhodným způsobem. Používejte pracovní oblečení. Nenoste volné oblečení ani šperky. Dbejte na to, aby se vaše vlasy, oblečení, rukavice nebo jiná část vašeho těla nedostala do přílišné blízkosti rotujících nebo rozpálených částí el. nářadí.
- Připojte el. nářadí k odsávání prachu. Pokud má el. nářadí možnost připojení zařízení k zachytávání nebo odsávání prachu, ujistěte se, že došlo k jeho řádnému připojení a používání. Použití takových zařízení může omezit nebezpečí vznikající prachem.
- Pevně upevněte obrobek. Použijte truhlářskou svorku nebo svěrák pro upevnění obrobku, který budete obrábět.
- Nepoužívejte jakékoli nářadí jste-li pod vlivem alkoholu, drog, léků nebo jiných omamných či návykových látek. j) Toto zařízení není určeno k použití osobami (včetně dětí) se sníženými fyzickými, smyslovými nebo mentálními schopnostmi nebo s nedostatkem zkušeností a znalostí, pokud nejsou pod dozorem nebo nedostaly pokyny ohledně použití zařízení od osoby odpovědné za jejich bezpečnost. Děti musí být pod dozorem, abyste se ujistili, že si nehrají se zařízením.

### **4) POUŽÍVÁNÍ A ÚDRŽBA ELEKTRICKÉHO NÁŘADÍ**

- El. nářadí vždy odpojte od el. sítě v případě jakéhokoli problému při práci, před každým čištěním nebo údržbou, při každém přesunu a při ukončení činnosti! Nikdy nepracujte s el. nářadím, je-li jakýmkoli způsobem poškozeno.
- Začne-li nářadí vydávat abnormální zvuk nebo zápach, okamžitě ukončete práci.
- Elektrické nářadí nepřetěžujte. Elektrické nářadí bude pracovat lépe a bezpečněji, budete-li s ním pracovat v otáčkách, pro které bylo navrženo. Používejte správné nářadí, které je určeno pro danou činnost. Vhodné nářadí bude dobře a bezpečně provádět práci, pro kterou bylo vyrobeno.
- Nepoužívejte elektrické nářadí, které nelze bezpečně zapnout a vypnout ovládacím spínačem. Používání takového nářadí je nebezpečné. Vadný vypínač musí být opraven certifikovaným servisem.
- Odpojte nářadí od elektrické sítě předtím, než začnete provádět jeho seřízení, výměnu příslušenství nebo údržbu. Toto opatření omezí nebezpečí náhodného spuštění.
- Nepoužívané elektrické nářadí uschovejte tak, aby bylo mimo dosah dětí a nepovolaných osob. Elektrické nářadí v ruce nezkušených uživatelů může být nebezpečné. Elektrické nářadí skladujte na suchém a bezpečném místě.
- Pečlivě udržujte elektrické nářadí v dobrém stavu. Pravidelně kontrolujte nastavení pohybujících se částí a jejich pohyblivost. Kontrolujte zda nedošlo k poškození ochranných krytů nebo jiných částí, které mohou ohrozit bezpečnou funkci elektrického nářadí. Je-li nářadí poškozeno, před dalším použitím zajistěte jeho opravu. Mnoho úrazů je způsobeno nesprávnou údržbou elektrického nářadí.

- Řezací nástroje udržujte ostré a čisté. Správně udržované a naostřené nástroje usnadňují práci, omezují nebezpečí úrazu a práce s nimi se lépe kontroluje. Použití jiného příslušenství než toho, které je uvedeno v návodu k obsluze nebo doporučeno dovozcem může způsobit poškození nářadí a být příčinou úrazu.
- Elektrické nářadí, příslušenství, pracovní nástroje atp. používejte v souladu s těmito pokyny a takovým způsobem, který je předepsán pro konkrétní elektrické nářadí a to s ohledem na dané podmínky práce a druh prováděné práce. Používání nářadí k jiným účelům, než pro jaké je určeno, může vést k nebezpečným situacím.

## BEZPEČNOSTNÍ POKYNY PRO VRTACÍ A SEKACÍ KLADIVA

- Při práci s kladivy používejte ochranu sluchu. Působení hluku může mít za následek ztrátu sluchu.
  - Používejte přídavné rukojeti, které Vám byly dodány s nářadím. Ztráta kontroly může mít za následek poranění.
  - Při provozu používejte ochranu na oči, abyste zabránili kontaktu s možnými létajícími částicemi. Používejte ochranné brýle.
  - Chraňte se před inhalací prachu. Některé materiály mohou obsahovat toxické látky. Noste ochranné masky a pracujte s odsavačem prachu/třísek, pokud je to možné.
  - Držte ruční elektrické nářadí pouze za izolované plochy rukojetí, když vykonáváte práci, při které by se mohl použitý pracovní nástroj dostat do kontaktu se skrytým elektrickým vedením nebo s vlastním napájecím kabelem. Kontakt s elektrickým vedením pod napětím může obdržet pod napětí i kovové části nářadí a to může způsobit osobě, která nástroj používá, elektrický šok.
  - Nepracujte s materiály, které obsahují azbest. Azbest je karcinogenní.
- UPOZORNĚNÍ:** Před připojením nářadí ke zdroji energie se ujistěte, že napájecí napětí je stejné, jako je uvedeno na typovém štítku nástroje.
- Zdroj energie s vyšším napětím, než je uvedeno na nářadí, může způsobit vážná zranění uživateli a také poškodit samotné nářadí.
  - Máte-li pochybnosti, nástroj nezapojte do sítě.
- Používání zdroje energie s nižším napětím škodí motoru.
- Plně odmotejte prodlužovací elektrické kabely z kotouče, abyste předešli přehřátí.
  - Pokud je nezbytné použít prodlužovací elektrický kabel, ujistěte se, že má kabel vhodné výstupní napětí a že je z elektrického hlediska, bezpečný.
- UPOZORNĚNÍ:** Nářadí vždy vypněte a odpojte ze zásuvky před jakoukoli úpravou nebo údržbou nebo v případě výpadku sítě.
- Při práci nástroj vždy držte pevně oběma rukama a zaujměte bezpečný postoj. Elektrické nářadí se bezpečněji ovládá dvěma rukama.
  - Před zahájením práce použijte vhodné přístroje pro vyhledávání skrytých elektrickým vedení a potrubí, abyste je nenavrtali nebo se obraťte na místní energetické podniky. Kontakt s elektrickým vodičem pod napětím může způsobit požár nebo mít za následek zásah elektrickým proudem. Poškození plynového potrubí může mít za následek explozi. Proniknutí do vodovodního potrubí způsobí věcnou škodu nebo může vést k zásahu elektrickým proudem.
  - Udržujte napájecí kabel v bezpečné vzdálenosti od pracovního prostoru elektrického nářadí.
  - Nářadí s poškozeným kabelem nikdy nepoužívejte. Nedotýkejte se poškozeného kabelu a vytáhněte jej ze zásuvky, pokud je kabel poškozen při provozu. Poškozené kabely zvyšují riziko úrazu elektrickým proudem.
  - Vždy se ujistěte, že stojíte na pevném místě. Zkontrolujte, zda nikdo není pod Vámi, když používáte nářadí ve výškách.
  - Pro vyšší bezpečnost používejte při práci svorku nebo svěrák, kdykoli je to možné. - Buďte připraveni na počáteční reakční moment nářadí nebo na možné zaseknutí vrtáku. Při zaseknutí vrtáku elektrické nářadí okamžitě vypněte. Buďte připraveni na vysoký reakční moment, který může způsobit zpětný náraz. K zaseknutí dojde, když je nářadí přetíženo, nebo když se vrták zasekne v materiálu.
  - Nedotýkejte se vrtáku nebo opracované části během provozu a okamžitě po ní, mohou být extrémně horké. Může to způsobit vážné popáleniny.
  - Pracovní prostor udržujte vždy čistý. Směsi materiálů jsou obzvláště nebezpečné. Prach z lehkých slitin může začít hořet nebo explodovat.
  - Hadry, utěrky, kabely, provazy a podobné věci by se nikdy neměly nacházet v okolí pracovního prostoru.

- Nářadí vždy vypněte předtím, než jej položíte dolů.
- Nářadí se smí používat pouze k účelům, ke kterým je určeno. Jakékoli jiné využití než ty, které jsou vyjmenovány v tomto návodu k použití, se považuje za nesprávné. Za jakékoli škody a zranění vyplývající z takového nesprávného použití bude odpovědný uživatel a ne výrobce.
- Pro správné používání nářadí je nezbytné dodržovat bezpečnostní pokyny, návod ke smontování a pokyny k provozu, které naleznete v tomto návodu k použití. Všechny osoby, které používají a opravují toto nářadí musí být seznámeny s tímto návodem k použití a informovány o případných rizicích. Děti a osoby, které nejsou dostatečně fyzicky zdatné, nesmějí obsluhovat toto nářadí. Pokud se v oblasti, kde se používá nářadí pohybují děti, musí být pod neustálým dozorem. Rovněž je nezbytné dodržovat platná nařízení o prevenci úrazů na pracovišti. Totéž platí i o obecných nařízeních k bezpečnosti a ochraně zdraví při práci.
- Výrobce není zodpovědný za změny provedené na nářadí ani za jakékoli škody vyplývající z takových změn.
  - Elektrické nářadí se nesmí používat venku v deštivém počasí nebo ve vlhkém prostředí (po dešti) nebo v těsné blízkosti hořlavých kapalin a plynů. Pracovní prostředí by mělo být řádně osvětleno.

## POUŽITÍ A MONTÁŽ

- Před zahájením montáže, zařízení vypněte a vytáhněte zástrčku z elektrické zásuvky abyste zabránili jeho nechtěnému spuštění.

### **MONTÁŽ PŘÍDAVNÉ RUKOJETI (OBR. 2)**

- Používejte ruční elektrické nářadí pouze s přídatnou rukojetí.
- Přídatná rukojeť usnadňuje práci obsluze, která je méně vyčerpaná.
- Je navržena jak pro praváky tak i pro leváky.
- Přídatnou rukojeť nasuňte na kladivo.
- Přídatnou rukojeť dotáhněte jejím otáčením proti směru pohybu hodinových ručiček.

### **VLOŽENÍ/VYTÍŽENÍ PRACOVNÍHO NÁSTROJE (OBR. 3.1 a 3.2)**

- **UPOZORNĚNÍ:** Elektrické nářadí vždy vypněte a odpojte od zdroje elektrické energie.
- Zvolte si pro danou činnost vhodný pracovní nástroj, protože od toho se odvíjí výsledek a efektivita práce.
  - pro odsekávání dlaždic používejte plochý sekáč (není součástí balení).
  - k prosekávání otvorů, k odstranění spárovací hmoty a tvorbě drážek použijte špičatý sekáč.
  - k vysekávání kabelových žlábků použijte dutý sekáč (není součástí balení)
  - pro vrtání musíte zvolit vrták podle materiálu, do kterého budete vrtat:
    - K vrtání do kovů a tvrdých plastů používejte HSS vrtáky
- Stopku nástroje důkladně očistěte a přiměřeně namažte mazivem. Stopka, na které je nános stavebního prachu, kamínků atp. poškozuje SDS-max® uchycení nástroje.
- Stiskněte SDS-max® sklíčidlo.
- Nástroj stopkou za přítlaku přiložte ke sklíčidlu a pootáčejte jím, dokud se nástroj nezasune do drážek sklíčidla.
- Nástroj do sklíčidla zasuňte až na doraz a poté sklíčidlo uvolněte.
- Tahem za nástroj se přesvědčte, zda je pevně uchycen v upínacím systému
- Pro vytažení nástroje stiskněte SDS-max® sklíčidlo a vložený nástroj ze sklíčidla vyjměte. Potom sklíčidlo uvolněte.
- Nástroj po vytažení ze zařízení důkladně očistěte.
- **UPOZORNĚNÍ:** Nástroj může být po použití horký. Zabraňte kontaktu nástroje s pokožkou a používejte vhodné ochranné rukavice.

### **ZAPNUTÍ/VYPNUTÍ (OBR. 4)**

- Zapnutí: Stiskněte ON/OFF vypínač
- Vypnutí: Uvolněte ON/OFF vypínač.

### **OCHRANNÝ KRYT PROTI PRACHU (OBR. 5)**



- Při práci nad hlavou budou úlomky a prach padat směrem dolů.

- K ochraně uživatele je proto vhodné používat ochranný kryt proti prachu.

### **NASTAVENÍ PRACOVNÍHO REŽIMU (OBR. 7,8 a 9)**

- V následující tabulce jsou vyobrazeny kombinace nastavení přepínače převodovky a přepínače pracovního režimu pro požadovaný pracovní režim.

- **UPOZORNĚNÍ:** Nastavení pracovního režimu nikdy neprovádějte za chodu nářadí! Pracovní režim lze nastavit pouze při uvolněném provozním spínači a pokud se sklíčidlo neotáčí.

|                    | <b>PŘEPÍNAČ PRACOVNÍHO REŽIMU</b>   |
|--------------------|---|
| Vrtání s příklepem | Nastavte přepínač do polohy  |
| Sekání             | Nastavte přepínač do polohy  |

- Kladivo je vybaveno zámkem sekáče, který udržuje sekáč při sekání ve stejné předem nastavené poloze (funkce aretace sekáče).

- Pro nastavení sekáče do požadované pozice přepínač převodovky přepněte do pozice symbolu sekáče se šipkou vyobrazenou na těle kladiva a sekáčem rukou pootočte do požadované polohy pro práci.

- Funkce aretace nemá význam u špičatých sekáčů.

### **DOPLNĚNÍ MAZIVA (OBR. 10)**

- Po dlouhodobém používání nářadí může být energie příklepu nízká. V tomto případě je třeba doplnit mazivo do převodovky.

- Pomocí klíče otevřete kryt převodovky a doplňte mazivo.

### **VÝMĚNA UHLÍKŮ (OBR. 11)**

- Po dlouhodobém používání nářadí se uhlíky opotřebují a je třeba je vyměnit.

- Pomocí plochého šroubováku uvolněte kryt držáku uhlíků a opotřebované uhlíky vyjměte z nářadí.

- Vložte do držáku uhlíků nové uhlíky.

- Znovu namontujte kryt držáku uhlíků.

## **ÚDRŽBA**

- Před zahájením jakékoli kontroly nebo údržby, zařízení vypněte a vytáhněte zástrčku z elektrické zásuvky.

- Kladivo důkladně vyčistěte po každém použití. Pokud nečistoty nelze odstranit, použijte měkký hadřík navlhčený v mýdlové vodě. Nikdy nepoužívejte čisticí prostředky nebo rozpouštědla jako je benzín, alkohol, čpavek apod.! Tato rozpouštědla mohou poškodit plastové části výrobku.

- Pravidelně kontrolujte své zařízení a když zjistíte, že některé součástky jsou opotřebované nebo poškozené, preventivně je kvůli vlastní bezpečnosti vyměňte. Opotřebované či poškozené části stroje se mohou vyměnit pouze v autorizovaném servisu nebo jejich výměnu zajistí prodejce.

-Postarejte se o to, aby byly použity originální náhradní součástky značky Worcraft.

## **OCHRANA ŽIVOTNÍHO PROSTŘEDÍ**



Symbol přeškrtnuté nádoby na odpad na produktech nebo v průvodních dokumentech znamená, že použité elektrické a elektronické výrobky nesmí být přidány do běžného komunálního odpadu. Pro správnou likvidaci, obnovu a recyklaci doručte tyto výrobky na určená sběrná místa, kde budou přijata zdarma. Alternativně v některých zemích můžete vrátit své výrobky místnímu prodejci při koupi ekvivalentního nového produktu. Správnou likvidací tohoto produktu pomůžete zachovat cenné přírodní zdroje a napomáháte prevenci potenciálních negativních dopadů na životní prostředí a lidské zdraví, což by mohly být důsledky nesprávné likvidace odpadů. Další podrobnosti si vyžádejte od místního úřadu nebo nejbližšího sběrného místa. Při nesprávné likvidaci tohoto druhu odpadu mohou být v souladu s národními předpisy uděleny pokuty.

# WORCRAFT

POWER TOOLS

## Záruční list / Warranty

| Výrobní číslo: | Dátum prodeje: | Podpis a razítko prodejce: |
|----------------|----------------|----------------------------|
|                |                |                            |

| Meno zákazníka (název firmy): | Adresa zákazníka (sídlo firmy): |
|-------------------------------|---------------------------------|
|                               |                                 |

|  |                   |
|--|-------------------|
| <b>Zákazník svým podpisem potvrzuje, že mu bylo zařízení předvedeno a vysvětleno, že byl seznámen s návodem k obsluze, nasazením a užíváním stroje a že mu zařízení bylo vydáno kompletní.</b> | Podpis zákazníka: |
|  |                   |

## Záznamy o reklamaci – záručních opravách

| Dátum přijetí reklamace: | Datum ukončení reklamace: | Evidenční číslo reklamace: | Podpis převedené záruční opravy<br>(Záznam o neoprávněné reklamaci) | Razítko servisního technika: |
|--------------------------|---------------------------|----------------------------|---|------------------------------|
|                          |                           |                            |   |                              |
|                          |                           |                            |   |                              |
|                          |                           |                            |   |                              |
|                          |                           |                            |   |                              |

### Podmínky záruky

- Dodavatel poskytuje na tento výrobek záruční dobu uvedenou v tomto záručním listu za podmínek dodržení způsobu používání a skladování výrobku v souladu s platnými podmínkami a normami, jako i návodem k obsluze. Záruční doba začíná běžet od data prodeje. Záruka na baterie je 12 měsíců.
- Prodoužená záruční doba 5 let se poskytuje na výrobek za podmínek, že tento výrobek je dodavatelem označený v seznamu výrobků s prodouženou zárukou, konečným zákazníkům je spotřebitel a výrobek nebude používán na komerční nasazení. Prodoužená záruka je podmíněna pravidelnými servisními prohlídkami v autorizovaných servisních střediscích dodavatele.
- Záruční doba se prodoužuje o dobu, po kterou byl výrobek v záruční opravě a je o tom uveden záznam v seznamu o záručních opravách tohoto záručního listu. Právo na záruční opravu si spotřebitel může uplatnit v některém autorizovaném servisním středisku, podle příloženého seznamu A servisních středisek. Servisní střediska B převádějí záruční opravy pouze na produkty, které byly prodány v jejich provozech. Seznam servisních středisek je pravidelně aktualizován u prodejců a na stránce dovozu: [www.strendpro.sk](http://www.strendpro.sk).
- Servisní středisko je povinné zajistit záruční opravu v zákonem stanovené lhůtě. Zákonem stanovená lhůta pro vyřízení reklamace začíná běžet dnem následujícím po datu přijetí reklamace v servisním středisku..
- Bezplatná záruční oprava nemůže být uplatňována pokud jde o poruchy, které byly způsobeny používáním výrobku v rozporu s ustanoveními uvedenými v návodu k obsluze, nesprávnou manipulací, mechanickým poškozením, běžným mechanickým opotřebením dílů způsobeným provozem stroje, vinou obsluhy, živelnou pohromou, neoprávněným zásahem do výrobku, poruchy zapříčiněné použitím nevhodných náhradních dílů, použitím nevhodného paliva, a zřejmě přetížení stroje v důsledku trvalého překračování horní hranice výkonu. Práce spojené s čištěním, základní údržbou, ošetřováním nebo nastavením zařízení, které může převést obsluha a jsou uvedeny v návodu k obsluze, nespádají do rozsahu záruky.
- Za běžné opotřebením dílů se zvažují hlavně opotřebením: všech rotujících a pohyblivých částí, řezných částí a jejich krytů, střížných šroubů a klínů, převodových a klínových řemenů, řetězových převodů, třecí plochy brzd a spojek, dezény pneumatik a díly běžné údržby jako jsou: vzduchové, hydraulické a olejové filtry, zapalovací svíčky, olejové a chladicí náplně.
- Z prodoužené záruky jsou vyjmuty části strojů a zařízení, na které je konkrétní výrobce poskytuje kratší záruku jako dodavatel na samotný výrobek, ve kterém jsou namontovány. Do této kategorie částí patří: akumulátory, žárovky a podobně.
- Právo uplatnit nároky plynoucí ze záruky má vlastník výrobku, pokud tak učiní nejpozději v poslední den záruční doby.
- Při reklamaci se postupuje podle příslušných ustanovení občanského zákoníku a Zákona o ochraně spotřebitele.
- Servisní prohlídky, které jsou podmínkou prodoužené 5 leté záruky, musí být prováděny pouze v autorizovaném servisním středisku dodavatele, v pravidelných intervalech a období mezi jednotlivými prohlídkami nesmí překročit dobu 12 měsíců. První servisní prohlídka musí být provedena nejpozději do 12 měsíců od data prodeje výrobku. Servisní prohlídky provádějí servisní střediska v období posledních tří a prvních dvou měsíců kalendářního roku. Každá servisní prohlídka musí být zaznamenána v tomto záručním listě s uvedeným datem prohlídky, podpisem a razítkem servisního střediska. Servisní prohlídkou se rozumí kontrola stroje, výměna náplní a filtrů dle doporučení výrobce, výměna opotřebených a poškozených dílů, které mohou ovlivnit poškození nebo opotřebením jiných dílů a samotné nastavení stroje. Úkon servisní prohlídky a použitý materiál se účtuje dle platného ceníku servisního střediska.

Při uplatňování reklamace je reklamující povinen předložit k reklamaci čistý a kompletní výrobek, doklad o koupi nebo vyplněný a potvrzený záruční list. V případě prodoužené záruky, záznamy o servisních prohlídkách a daňové doklady za jednotlivé prohlídky. Při nesplnění některé z podmínek prodoužené záruky uvedené v tomto záručním listu, se na výrobek poskytuje záruční doba 2 roky.

### ZÁRUČNÍ A POZÁRUČNÍ SERVIS PROVÁDÍ ZÁSTUPCE VÝROBCE

Zplnomocněný zástupce výrobce: Slovakia Trend Export-Import s.r.o., Michalovská 87/1414, 073 01 Sobrance

Fax: (056) 652-2329 Tel: 0915 392 687 E-mail: [servis@slovakia-trend.sk](mailto:servis@slovakia-trend.sk)









**FÚRÓ ÉS VÁGÓ KALAPÁCS**

**HASZNÁLAT**

Ezt a terméket beton, téglá, kő, fa, műanyag, fém ütvefúrására, valamint csavarozásra tervezték (használt speciális tartozékok). Ebben a termékben a kalapácsrendszer felülmúlja a hagyományos kézi fúrót betonba fúráskor. Ez a termék az összes SDS szabvánnyal + tartozékokkal együtt használható.

A készüléket csak a rendeltetésének megfelelően használja. Minden más használat nem rendeltetésszerű használatnak minősül. A felhasználó/üzemeltető, és nem a gyártó felelős az ilyen helytelen használatból eredő károkért vagy sérülésekért. Ne feledje, hogy ez a készülék nem kereskedelmi vagy ipari használatra készült. A garancia nem érvényes, ha a készüléket kereskedelmi, ipari vagy hasonló célokra használják



**TECHNIKAI PARAMÉTEREK**







|   |   |  |   |   |
|---|---|--|---|---|
|    | <b>FESZÜLSTÉG / FREKVENCIA</b>            | 230 V / 50 Hz  |   |   |
|    | <b>BEMENŐTELJESÍTMÉNY</b>                 | 1 500 W  |   |   |
|    | <b>FORUDLATOK MEGTERHELÉS NÉLKÜL</b>      | 590 min <sup>-1</sup>  |   |   |
|   | <b>A PATTINTÁSOK SZÁMA</b>                | 4 000 min <sup>-1</sup>  |   |   |
|  | <b>A PATTINTÁSOK ENERGIÁJA</b>            | 10 J   |   |   |
|   | <b>BEFOGÁS</b>                            | SDS-max®   |   |   |
|   | <b>A FŰRÁS MAX. ÁTMÉRŐJE</b>              |  |  |  |
|   |   | acél<br>16 mm  | beton<br>40 mm  | fa<br>40 mm   |
|   | <b>VIBRÁCIÓK</b>                          | Ütőfúrás betonba   |   | 14,776 m/mp <sup>2</sup>  |
|   |   | Aprítás  |   | 15,955 m/mp <sup>2</sup>  |
|   | <b>AKUSZTIKUS TELJESÍTMÉNYSZINT (LWA)</b> | 102,6 dB(A) Eltérés (K) = 3 dB(A)  |   |   |
|   | <b>AKUSZTIKUS NYOMÁSSZINT (LpA)</b>       | 88,6dB(A) Eltérés (K) = 3 dB(A)  |   |   |
|  | <b>SÚLY</b>                               | 7,4 kg   |   |   |

**A KÉSZÜLÉK RÉSZEI**

|   |                            |    |              |
|---|----------------------------|----|--------------|
| 1 | BE / KI kapcsoló           | 7  | Szén         |
| 2 | Kenőanyag utántöltő nyílás | 8  | Kulcs        |
| 3 | SDS + Tokmány              | 9  | Kenőanyagcső |
| 4 | Kiegészítő fogantyú        | 10 | Betonfúró    |
| 5 | Üzem mód kapcsoló          | 11 | Hegyes véső  |
| 6 | A szén tartó fedele        |    |              |

**JELMAGYARÁZAT**

|   |  |
|---|--|
|  | Általános figyelmeztetés a veszélyre.                              |
|  | Olvassa el a használati utasítást.                                 |
|  | Ne dobja ki a normál háztartási szeméttel. Ehelyett környezetbarát |

|   |  |
|---|--|
|   | vegye fel a kapcsolatot az újrahasznosító központokkal útközben. Kérjük, ügyeljen a környezet védelmére                      |
|  | A termék megfelel a vonatkozó európai irányelveknek, és az ezen irányelveknek való megfelelésértékelési módszere megtörtént. |
|  | Viseljen védőszemüveget.   |
|  | Viseljen védőkesztyűt.   |
|  | Viseljen fülvédőt.   |
|  | Viseljen légzőkészüléket   |
|  | Kettős szigetelésvédelem II. Nincs szükség földelésre.   |
|  | Javítás közben a gépet nem szabad az elektromos hálózathoz csatlakoztatni.   |

## ÁLTALÁNOS BISZTONSÁGI ELŐÍRÁSOK AZ ELEKTROMOS KÉSZÜLÉKEKHEZ

**Olvassa el az elektromos kéziszerszámhoz mellékelt biztonsági figyelmeztetéseket, utasításokat, illusztrációkat és műszaki adatokat.** Az alábbi utasítások be nem tartása áramütést, tüzet és/vagy súlyos sérülést okozhat.

### 1) MUNKAHELY KÖRNYEZETI BISZTONSÁG

- A munkahelyet tisztán és jól megvilágított állapotban kell tartani. A rendetlenség és a sötét helyek gyakran okozzák a baleseteket.
- Ne használjon elektromos szerszámokat robbanásveszélyes környezetben, például gyúlékony folyadékok, gázok vagy por jelenlétében. Az elektromos kéziszerszámban lévő szikrák meggyújthatják a port vagy a gőzöket.
- Használat közben tartsa távol a gyerekeket és más személyeket az elektromos kéziszerszámtól. Ha megzavarják, elveszítheti az irányítást tevékenysége felett.

### 2) ELEKTROMOS BISZTONSÁG

- Az elektromos kéziszerszám csatlakozójának illeszkednie kell a hálózati aljzathoz. Soha semmilyen módon ne módosítsa az e-mailt. tápkábel. Soha ne csatlakoztasson biztosítótűs szerszámot a tápkábel csatlakozójához osztóval vagy más adapterrel. A sértetlen dugók és a megfelelő aljzatok csökkentik az áramütés kockázatát. A sérült vagy összegabalyodott tápkábelek növelik az áramütés kockázatát. Ha a hálózati kábel megsérül, ki kell cserélni a gyártótól vagy meghatalmazott képviselőjétől beszerezhető speciális hálózati kábelre.
- A kezelő nem érhet földelt tárgyakhoz, mint pl csövek, központi fűtőtest, tűzhelyek és hűtőszekrények. Az áramütés veszélye nagyobb, ha teste a földhöz van kötve.
- Ne tegye ki az elektromos szerszámokat esőnek, nedvességnek vagy víznek. Soha ne érintse meg az elektromos kéziszerszámot nedves kézzel. Soha ne mossa folyó víz alatt és ne merítse vízbe az elektromos szerszámokat.
- A kábelt nem szabad túlterhelni. Soha ne használja a kábelt az elektromos szerszám csatlakozójának hordozására, húzására vagy kihúzására. A kábelt nem szabad hőnek, olajnak, éles széleknek vagy mozgó alkatrészeknek kitenni. A sérült vagy összegabalyodott vezetékek növelik az áramütés kockázatát.
- Soha ne dolgozzon olyan szerszámokkal, amelyek teljesítménye sérült. kábel ill villát vagy a földre esett, és bármilyen módon megsérül.
- Ha az elektromos szerszámot a szabadban használja, használjon kültéri használatra alkalmas hosszabbítót. A kültéri használatra alkalmas kábel használata csökkenti az áramütés kockázatát
- Ha nedves helyen használja az elektromos kéziszerszámot, használjon RCD-vel védett tápegységet. Az RCD használata csökkenti az áramütés kockázatát. Az "RCD" kifejezés helyettesíthető a "főáramkör-megszakító



(GFCI)" vagy a "szivárgási megszakító (ELCB)" kifejezéssel.

- Ktartás. kéziszerszámokat kizárólag szigetelt markolatfelületek mögé helyezni, mivel a vágó- vagy fúrószerszám működés közben érintkezhet egy rejtett vezetékkel vagy a saját zsinórával.

### **3) SZEMÉLYI BISZTONSÁG**

- Elektromos szerszám használatakor legyen körültekintő és éber, maximális figyelmet fordítva az Ön által végzett tevékenységre. Koncentrálj a munkára. Ne működtesse az elektromos kéziszerszámot, ha fáradt vagy kábítószert, alkohol vagy gyógyszer hatása alatt áll. Még a pillanatnyi figyelmetlenség is súlyos személyi sérüléshez vezethet elektromos szerszám használata közben. Amikor az el. ne egyen, igyon és ne dohányozzon szerszámmal.

- Viseljen védőfelszerelést. Mindig viseljen szemvédőt. Használjon az Ön által végzett munka típusának megfelelő védőfelszerelést. Védő segédeszközök, mint pl légzőkészülék, csúszásmentes biztonsági cipő, fejfedő vagy hallásvédő, a munkakörülményeknek megfelelően használva csökkentik a személyi sérülés kockázatát.

- Kerülje el az áramellátás akaratlan bekapcsolását. eszközöket. Ne továbbítson e-mailt. olyan szerszám, amely a kapcsolón vagy a kioldón lévő ujjával a hálózatra van csatlakoztatva. Mielőtt csatlakoztatná a tápegységhez, győződjön meg arról, hogy a kapcsoló vagy a kioldó „ki” állásban van. Erőátvitel szerszámok ujjával a kapcsolón vagy a dugó csatlakoztatása el. bekapcsolt elektromos szerszámok súlyos sérüléseket okozhatnak.

- Mielőtt bekapcsolná az el. a szerszámok távolítsanak el minden állítókulcsot és szerszámot. Az elektromos kéziszerszám forgó részéhez rögzítve maradó beállítókulcs vagy szerszám személyi sérülést okozhat.

- Mindig tartson stabil testtartást és egyensúlyt. Csak ott dolgozzon, ahol biztonságosan elérheti. Soha ne becsülje túl saját erejét. Ne használjon elektromos szerszámot, ha fáradt.

- Öltözz megfelelően. Viseljen munkaruhát. Ne viseljen bő ruhát vagy ékszert. Ügyeljen arra, hogy haja, ruházata, kesztyűje vagy bármely más testrésze ne kerüljön túl közel az el forgó vagy forró részeihez. eszközöket.

- Csatlakoztassa az el. porelszívó szerszámok. Ha az el. Ha a szerszám porgyűjtő vagy elszívó rendszerhez csatlakoztatható, győződjön meg arról, hogy megfelelően csatlakoztatta és használja. Az ilyen eszközök használata csökkentheti a por okozta veszélyeket.

- Rögzítse a munkadarabot. A megmunkálandó munkadarab rögzítéséhez használjon ácsbilincset vagy satut.

- Ne használjon semmilyen eszközt, ha alkohol, kábítószert, gyógyszeres vagy egyéb kábító vagy függőséget okozó anyag hatása alatt áll. j) Ezt a készüléket nem használhatják csökkent fizikai, érzékszervi vagy szellemi képességekkel rendelkező személyek (beleértve a gyerekeket is), vagy nem rendelkeznek tapasztalattal és tudással, kivéve, ha a készülék használatáért felelős személy felügyeli őket, vagy nem utasította őket a készülék használatára vonatkozóan. biztonság. A gyermekeket felügyelni kell, hogy ne játsszanak a készülékkel.

### **4) AZ ELEKTROMOS KÉSZÜLÉKEK HASZNÁLATA ÉS KARBANTARTÁSA**

- El. mindig válassza le a szerszámot az el. hálózatok bármilyen munkahelyi probléma esetén, minden tisztítás vagy karbantartás előtt, minden költözéskor és a tevékenység végén! Soha ne dolgozzon az el. szerszámokat, ha az bármilyen módon megsérült.

- Ha a szerszám szokatlan hangot vagy szagot kezd kiadni, azonnal hagyja abba a munkát.

- Ne terhelje túl az elektromos szerszámokat. Az elektromos kéziszerszám jobban és biztonságosabban fog működni, ha olyan sebességgel dolgozik, amelyre tervezték. Használja a munkához megfelelő szerszámot. A megfelelő szerszám jól és biztonságosan elvégzi azt a munkát, amelyre gyártották.

- Ne használjon olyan elektromos kéziszerszámot, amelyet nem lehet biztonságosan be- és kikapcsolni a vezérlőkapcsolóval. Az ilyen eszközök használata veszélyes. A hibás megszakítót minősített szervizben kell megjavítani.

- Bármilyen beállítás, csere vagy karbantartás előtt válassza le a szerszámot a hálózatról. Ez az intézkedés csökkenti a véletlen indítás kockázatát.

- A nem használt elektromos szerszámokat tartsa távol gyermekektől és illetéktelen személyektől. A tapasztalatlan felhasználók által használt elektromos szerszámok veszélyesek lehetnek. Az elektromos szerszámokat száraz és biztonságos helyen tárolja.

- Óvatosan tartsa az elektromos kéziszerszámot jó állapotban. Rendszeresen ellenőrizze a mozgó alkatrészek beállítását és mobilitásukat. Ellenőrizze a védőburkolatokat vagy más alkatrészeket, hogy nem sérültek-e az elektromos kéziszerszám biztonságos működése érdekében. Ha a szerszám megsérült, újbóli használat előtt javíttassa meg. Sok sérülést az elektromos kéziszerszám nem megfelelő karbantartása okoz.
- Tartsa a vágószerszámokat élesen és tisztán. A megfelelően karbantartott és élezett szerszámok megkönnyítik a munkát, csökkentik a sérülésveszélyt, és jobban ellenőrizhető a velük végzett munka. A használati utasításban meghatározottaktól vagy az importőr által javasoltaktól eltérő tartozékok használata károsíthatja a szerszámot és sérülést okozhat.
- Elektromos szerszámok, tartozékok, munkaeszközök stb. használja ezen utasításoknak megfelelően és az adott elektromos kéziszerszámra előírt módon, figyelembe véve a munkakörülményeket és az elvégzett munka típusát. Ha a szerszámot nem rendeltetésszerűen használja, az veszélyes helyzetekhez vezethet

## BISZTONSÁGI ELŐÍRÁSOK A FÚRÓ ÉS VÁGÓ KALAPÁCSHOZ

- Ha kalapáccsal dolgozik, viseljen fülvédőt. A zajnak való kitettség halláskárosodáshoz vezethet.
- Használja a szerszámhoz mellékelt további fogantyúkat. Az irányítás elvesztése sérülést okozhat.
- Viseljen védőszemüveget működés közben, hogy elkerülje az esetleges repülő részecskékkel való érintkezést. Viseljen védőszemüveget.
- Védje magát a por belélegzésétől. Egyes anyagok mérgező anyagokat tartalmazhatnak. Viseljen védőmaszkot, és lehetőség szerint használja a por-/forgácselszívót.
- Az elektromos kéziszerszámot csak a szigetelt markolatfelületeknél fogja meg, ha olyan műveletet végez, ahol a szerszám rejtett vezetékéhez vagy saját tápkábeléhez érhet. A feszültség alatt álló elektromos vezetékkel való érintkezés a szerszám fém részeit is feszültség alá helyezheti, és ez áramütést okozhat a szerszámot használó személynek.
- Ne dolgozzon azbesztet tartalmazó anyagokkal. Az azbeszt rákkeltő.

**VIGYÁZAT:** Mielőtt a szerszámot az áramforráshoz csatlakoztatja, győződjön meg arról, hogy a tápfeszültség megegyezik a szerszám típus tábláján feltüntetett feszültséggel.

- A szerszámon feltüntetettnél magasabb feszültségű áramforrás súlyos sérülést okozhat a felhasználónak, és magát a szerszámot is károsíthatja.
- Ha kétségei vannak, ne csatlakoztassa a szerszámot a hálózathoz. Az alacsonyabb feszültségű áramforrás használata károsítja a motort.
- A túlmelegedés elkerülése érdekében teljesen tekerje le a hosszabbító kábeleket a tekercsről.
- Ha hosszabbító kábelt kell használni, ellenőrizze, hogy a kábel megfelelő-e kimenő feszültséget, és elektromosan biztonságos.

**VIGYÁZAT:** Mindig kapcsolja ki és húzza ki a szerszámot, mielőtt bármilyen módosítást vagy karbantartást végez, vagy áramszünet esetén.

- Munka közben mindig két kézzel tartsa szilárdan a szerszámot, és foglaljon biztonságos pozíciót. Az elektromos szerszámok biztonságosabban használhatók két kézzel.
- A munka megkezdése előtt megfelelő eszközökkel keresse meg az elrejtett elektromos vezetékeket és csöveket, hogy ne fúrja meg őket, és ne lépjen kapcsolatba a helyi energiaszolgáltatóval. Feszültség alatt lévő elektromos vezetékkel való érintkezés tüzet vagy áramütést okozhat. A gázvezeték sérülése robbanást okozhat. A vízvezetékbe való behatolás anyagi kárt vagy áramütést okozhat.
- Tartsa távol a tápkábelt az elektromos kéziszerszám munkaterületétől.
- Soha ne használjon sérült kábellel rendelkező szerszámot. Ne érintse meg a sérült kábelt, és ne húzza ki, ha működés közben megsérül. A sérült kábelek növelik az áramütés kockázatát.
- Mindig ügyeljen arra, hogy szilárdan álljon. Ügyeljen arra, hogy senki ne legyen alatta, amikor magasban használja a szerszámot.
- Amikor a biztonság érdekében dolgozik, lehetőség szerint használjon bilincseket vagy satut. - Készüljön fel a szerszám kezdeti reakciónyomatékára vagy egy esetleges fúróelakadásra. Azonnal kapcsolja ki az elektromos kéziszerszámot, ha a fúró elakad. Készüljön fel a nagy reakciónyomatékra, amely visszarúgást okozhat. Elakadások akkor fordulnak elő, ha a szerszám túl van terhelve, vagy ha a fúró elakad az anyagban.
- Ne érintse meg a fúrót vagy a megmunkált alkatrészt működés közben és közvetlenül utána, mert rendkívül forróak lehetnek. Ez súlyos égési sérüléseket okozhat.

- Mindig tartsa tisztán a munkaterületet. Az anyagok keverékei különösen veszélyesek. A könnyű ötvözet pora égni kezdhet vagy felrobbanhat.
- Soha ne helyezzen rongyot, törölközőt, kábelt, kötelet és hasonló tárgyakat a munkaterület köré.
- Mindig kapcsolja ki a szerszámot, mielőtt letenné.
- A szerszámot csak arra a célra szabad használni, amire szánták. A jelen használati útmutatóban felsoroltaktól eltérő használat helytelennek minősül. Az ilyen helytelen használatból eredő károkért és sérülésekért a felelős felhasználó és nem a gyártó.- A szerszám helyes használatához elengedhetetlen a jelen használati útmutatóban található biztonsági, összeszerelési és kezelési utasítások betartása. Minden személynek, aki ezt a szerszámot használja és javítja, ismernie kell ezt a kezelési útmutatót, és tájékoztatnia kell minden kockázatról. Gyermek és fizikailag nem megfelelő személyek nem használhatják ezt a szerszámot. Ha gyerekek mozognak azon a területen, ahol a szerszámot használják, akkor állandó felügyelet alatt kell lenniük. Ugyancsak elengedhetetlen a hatályos munkahelyi baleset-megelőzési előírások betartása. Ugyanez vonatkozik a munkahelyi biztonságra és egészségvédelemre vonatkozó általános előírásokra is.- A gyártó nem vállal felelősséget a szerszámon végzett változtatásokért, illetve az ezekből adódó károkért.
- Az elektromos kéziszerszámokat tilos a szabadban, esős időben vagy nedves környezetben (eső után), illetve gyúlékony folyadékok és gázok közelében használni. A munkakörnyezetet megfelelően meg kell világítani.

## **HASZNÁLAT ÉS SZERELÉS**

- A telepítés megkezdése előtt kapcsolja ki a készüléket, és húzza ki a csatlakozódugót a konnektorból, hogy elkerülje a véletlen beindítást.

### **KIEGÉSZÍTŐ FOGANTYÚ RÉSZ (2. ÁBRA)**

- A kézi elektromos szerszámokat csak a tartozék fogantyújával használja.
- A kiegészítő fogantyú megkönnyíti a kezelő munkáját, aki kevésbé fáradt el.
- Jobbkezeseknek és balkezeseknek egyaránt tervezték.
- Csúsztassa a kiegészítő fogantyút a kalapácsra.
- Húzza meg a segédfogantyút az óramutató járásával ellentétes irányba forgatva.

### **A MUNKASZERSZÁM BEHELYEZÉSE / KIVEZETÉSE (3.1. és 3.2. ÁBRA)**

**- FIGYELMESZTETÉS:** Mindig kapcsolja ki és húzza ki az elektromos szerszámokat.

- Válasszon megfelelő munkaeszközt az adott tevékenységhez, mert ettől függ az eredmény és a munka hatékonysága.

- lapos vésővel vágja le a csempét.
- Használjon hegyes vésőt a lyukak vágásához, a habarcs eltávolításához és a hornyok kialakításához.
- használjon üreges vésőt (nem tartozék) a kábeltálcák vágásához
- fúrásához a fúrandó anyagnak megfelelően kell kiválasztani a fúrót:
- Fémek és kemény műanyagok fúrásához használjon HSS fúrókat

- Alaposan tisztítsa meg a szerszám szárát, és ennek megfelelően kenje meg. Szára, amelyen építési por, kövek stb. megrongálja az SDS + szerszámtartót.

- Nyomja meg az SDS + tokmány gombot.

- Helyezze a szerszámot a tokmányra nyomás alatt lévő szárral, és forgassa el addig, amíg a szerszám be nem csúszik a tokmány hornyaiba.

- Tolja be a szerszámot ütközésig a tokmányba, majd engedje el a tokmányt.

- Húzza meg a szerszámot, hogy megbizonyosodjon arról, hogy az szilárdan illeszkedik a szorítórendszerbe

- A szerszám eltávolításához nyomja meg az SD + tokmány gombot, és vegye ki a behelyezett szerszámot a tokmányból. Ezután engedje el a tokmányt.

- Alaposan tisztítsa meg a szerszámot, miután eltávolította a készülékből.

**- FIGYELMESZTETÉS:** A szerszám használat után forró lehet. Kerülje el a szerszám bőrrel való érintkezését, és viseljen megfelelő védőkesztyűt.

## **BE/KI (5. ÁBRA)**

- Bekapcsolás: Nyomja meg a BE/KI kapcsolót
- Kikapcsolás: Engedje el a BE/KI kapcsolót.



## **POR VÉDŐBURKOLAT (6. ÁBRA)**

- A fej fölött végzett munka során a törmelék és a por lefelé hullik.
- A felhasználó védelme érdekében ezért tanácsos porvédőt használni.

## **MŰKÖDÉSI MÓD BEÁLLÍTÁSAI (7.8. és 9. ÁBRA)**

- A következő táblázat a sebességváltó kapcsoló és az üzemmód kapcsoló beállításainak kombinációit mutatja be a kívánt üzemmódhoz.

**- FIGYELMEZTETÉS:** Soha ne állítsa be az üzemmódot, miközben a szerszám működik! Az üzemmód csak akkor állítható be, ha az üzemi kapcsolót elengedik és a tokmány nem forog.

|                  | <b>PREPÍNAČ PRACOVNÉHO REŽIMU</b>   |
|------------------|---|
| Kalapácsos fúrás | Állítsa a kapcsolót   pozícióba |
| Aprítás          | Állítsa a kapcsolót  pozícióba   |

- A kalapács vésőzárral van felszerelve, amely a vésőt ugyanabban az előre beállított helyzetben tartja nyírás közben (vésőzár funkció).
- A véső kívánt helyzetbe állításához kapcsolja a sebességváltó kapcsolóját a kalapács testen látható nyíllal ellátott vésőszimbólum állásába, és kézzel fordítsa a vésőt a kívánt munkahelyzetbe.
- A reteszelő funkció nem releváns a hegyes vésőknél.

## **KENŐANYAG KIEGÉSZÍTÉSE (10. ÁBRA)**

- A szerszám hosszan tartó használata után az ütési energia alacsony lehet. Ebben az esetben kenőanyagot kell hozzáadni a sebességváltóhoz.
- Villáskulccsal nyissa ki a sebességváltó fedelét, és töltsse fel a kenőanyagot.

## **SZÉNCSERE (11. ÁBRA)**

- A szerszám hosszan tartó használata után a szénszálak elhasználódnak és ki kell cserélni.
- Laposfejű csavarhúzóval lazítsa meg a szénttartó fedelét, és távolítsa el a kopott szenet a szerszámból.
- Helyezzen be új szenet a szénttartóba.
- Helyezze vissza a szénttartó fedelét.

## **KARBANTARTÁS**

- Bármilyen ellenőrzés vagy karbantartás előtt kapcsolja ki a készüléket, és húzza ki a csatlakozódugót a konnektorból.
- Minden használat után alaposan tisztítsa meg a kalapácsot. Ha a szennyeződés nem távolítható el, használjon szappanos vízzel megnedvesített puha rongyot. Soha ne használjon tisztítószeret vagy oldószereket, mint például benzint, alkoholt, ammóniát stb.! Ezek az oldószerek károsíthatják a termék műanyag részeit.
- Rendszeresen ellenőrizze berendezését, és ha azt tapasztalja, hogy egyes részei elhasználódtak vagy sérültek, saját biztonsága érdekében cserélje ki azokat. A kopott vagy sérült gépalkatrészeket csak hivatalos szervizközpont cserélheti ki, vagy a kereskedő cserélheti ki.
- Győződjön meg arról, hogy eredeti Worcraft cserealkatrészeket használ.

## KÖRNYEZETVÉDELEM



Az áthúzott kerekes kuka szimbólum a termékeken vagy a kísérő dokumentumokon azt jelenti, hogy a használt elektromos és elektronikus termékeket nem szabad az általános háztartási hulladékkal keverni. A megfelelő ártalmatlanítás, hasznosítás és újrahasznosítás érdekében ezeket a termékeket szállítsa a kijelölt gyűjtőhelyekre, ahol ingyenesen átveszik azokat. Alternatív megoldásként egyes országokban visszaküldheti termékeit a helyi viszonteladónak, ha egyenértékű új terméket vásárol. A termék megfelelő ártalmatlanításának biztosításával segít megelőzni a környezetre és az emberi egészségre gyakorolt lehetséges negatív következményeket, amelyeket egyébként a termék nem megfelelő hulladékkezelése okozhatna. További részletekért forduljon a helyi hatósághoz vagy a legközelebbi gyűjtőhelyhez. Az ilyen típusú hulladékok nem megfelelő ártalmatlanítása a nemzeti előírásoknak megfelelően szankciókat vonhat maga után.

# WORCRAFT

POWER TOOLS

## Garancialevél/Warranty

|             |                |                             |
|-------------|----------------|-----------------------------|
| Modellszám: | Eladás dátuma: | Eladó aláírása és pecsétje: |
|             |                |                             |

|                         |                           |
|-------------------------|---------------------------|
| Ügyfél neve (cég neve): | Ügyfél címje (Cég címje): |
|                         |                           |

|  |                  |
|--|------------------|
| <b>Az ügyfél az aláírásával megerősíti, hogy a készüléket bemutatták és elmagyarázták neki, hogy ismeri a gép üzemeltetésére és használatára vonatkozó utasításokat, valamint hogy a készülék teljesen volt neki kiadva.</b> | Ügyfél aláírása: |
|  |                  |

## Jegyzések a panszokról – jótálási javítások

| A panasz elfogadásának dátuma: | A panasz befejezésének dátuma: | A panasz száma: | Aláírás az átvett jótálási javításról<br>(Jegyzések a jogosulatlan panszról) | Serviztechnikus pecsétje: |
|--------------------------------|--------------------------------|-----------------|--|---------------------------|
|                                |                                |                 |  |                           |
|                                |                                |                 |  |                           |
|                                |                                |                 |  |                           |
|                                |                                |                 |  |                           |

### Jótállás feltételek

- A szállító biztosítja a termék jótálását amely szerepel a garancialevelen a feltétellel, hogy a használat és tárolás összhangban lesz a feltételekkel és normákkal, valamint a használati utasítással. A garanciaidő az értékesítés időpontjától kezdődik.  
A jótálási idő a töltőkre 12 hónap.
- A kiterjesztett garanciát 5 éves időszakra nyújtják a feltétellel, hogy a termék bevan írva a hoszab garancia termékek listájára, az utolsó használó a vevő, es nemlesz használva kereskedelmi célokra. A kiterjesztett jótállás rendszeres szervizellenőrzést igényel a szállító hivatalos szervizközpontjában.
- A garancia időtartama meghosszabbodik a termék garanciális idejével mikor a szervizközpontba volt javításba, és a jótállási lapon felvann jegyezve ez az idő. A jótállási igényt a fogyasztó igényelheti egy hivatalos szervizközpontban, a mellékelt "A" szervizközpont lista szerint. A "B" szervizközpontokba csak ojan termékeken végeznek javításokat amelyeket ott adtak ell. A szervizközpontok listáját rendszeresen frissítik a gyártók és az import oldalon: [www.strendpro.sk](http://www.strendpro.sk).
- A Szervizközpontnak a törvényi határidőn belül jótálási javítást kell biztosítania. A panaszkezelés törvényes határideje a panasz kézhezvételét követő napon kezdődik
- Az ingyenes garanciális javítás nem alkalmazható a termék helytelen használatából eredő hibákra, az üzemeltetési utasítás okal elentétben, a nem megfelelő kezelésének, a gép mechanikai károsodásra, az általános mechanikai károsodásra amely általános használatkor keletkezik, az üzemeltető helytelen használatára, természeti katasztrófaéknál, a termékkel való illetéktelen beavatkozásnál, a nem megfelelő pótalkatrészek használatánál a nem megfelelő tüzelőanyag használatnál és a látszólagos gépi túlterhelés következtében fellépő hibáknál a felső teljesítmény határ folyamatos túllépése miatt. Az üzemeltető által kezelhető, és a használati utasításban felsorolt tisztítási, karbantartási, gondoskodás és a beállítási munkák nem tartoznak a jótállás hatálya alá.
- Az alkatrészek kopásának elsősorban ojan alkatrészek kopása érhető mind: minden forgó és mozgó alkatrész, vágó rész és burkolat, kapcsok és ékek, fogaskerekek és ékszíjak, láncos fogaskerekek, súrlódás és tengelykapcsoló súrlódó felületek, gumiabroncs futófelületek és rutinszerű karbantartási alkatrészek, mint például: , hidraulikus és olajsűrűk, gyújtógyertyák, olaj- és hűtőfolyadék-kazetták
- A kiterjesztett garanciából kivannak hagyva olyan gépek és berendezések mentesített részeit, amelyeknél az adott gyártó rövidebb garanciát nyújt, mint maga a termék gyártója. Ez a kategória magában foglalja: akkumulátorok, izzók és hasonlók
- A garancia alá tartozó igények igénybevételéhez való jog a termék tulajdonosa, feltéve hogy ezt legkésőbb a jótállási időszak utolsó napján teszi meg.
- A követelések feldolgozása a Polgári Törvénykönyv és a Fogyasztóvédelmi Törvény vonatkozó rendelkezéseinek megfelelően történik.
- A meghosszabbított 5 éves garanciális feltételeknek megfelelő szervizellenőrzést csak rendszeres időközönként, a szállító hivatalos szervizközpontjában lehet elvégezni, és az egyes vizsgálatok közötti időszak nem haladhatja meg a 12 hónapot. Az első szervizvizsgálatot legkésőbb a termék értékesítésének napjától számított 12 hónapon belül kell elvégezni. A szervizvizsgálatokat a naptári év utolsó három és első két hónapjában szervizközpontok végzik. Minden szervizvizsgálatot fel kell jegyezni a jótállási jegyen a szervizközpont ellenőrzésének, aláírásának és bélyegzőjének dátumával. A szervizvizsgálat a gyártó által ajánlott gépellőrzést, a patronok és szűrők cseréjét, a kopott és sérült alkatrészek cseréjét, amelyek a más alkatrészek károsodását, kopását és a gép beállítását érinthetik. A szolgáltatási ellenőrzést és a felhasznált anyagot egy érvényes kiszolgálóközponti árlista szerint kell kiszámítani.

A panasz benyújtásakor a panaszolt köteles benyújtani egy tiszta és teljes terméket, a vásárlás igazolását, vagy egy kitöltött és megerősített garanciajegyet a panaszra. A kiterjesztett garancia esetén a szervizvizsgálatok és az egyes tőrak adozási dokumentumait rögzítik.  
Ha a garanciális kártyán a meghosszabbított garanciális feltételek egyikének sem felel meg, a termék 2 év garanciát vállal.

**A JÓTÁLLÁSON BELÜLI ÉS JÓTÁLLÁSON KÍVÜLI SZERVIZT A GYÁRTÓ FELHATALMAZOTT KÉPVISELŐJE VÉGZI**

**A gyártó felhatalmazott képviselője:** Slovakia Trend Export-Import s.r.o., Michalovská 87/1414, 073 01 Sobrance

Fax: (056) 652-2329 Tel: 0915 392 687 E-mail: [servis@slovakia-trend.sk](mailto:servis@slovakia-trend.sk)

## CIOCAN ROTOPERCUTOR

### UTILIZAREA PENTRU CARE A FOST CONCEPUT

- Această sculă este destinată găuririi cu rotopercuție în beton, cărămidă și piatră; pentru găurire în lemn, metal și plastic, precum și pentru înșurubare.
- Sistemul de rotopercuție din această sculă depășește orice burghiu cu clichet tradițional atunci când se găurește în beton.
- Această sculă este concepută pentru a fi utilizată în combinație cu toate accesoriile standard SDS max
- Această sculă este utilizată de obicei în mediu cu praf, deci trebuie întreținută în mod regulat prin curățarea prafului, alimentarea cu unsoare pe partea superioară a cilindrului sau înlocuirea periei de carbon, dacă este necesar.

### SPECIFICAȚII TEHNICE

|                                |  |
|--------------------------------|--|
| Tip / model                    | RH15-40X / C4002   |
| Tensiune                       | 220-240V~, 50Hz  |
| Putere de intrare              | 1500W  |
| Viteza de rotație              | 590/min  |
| Frecvența de impact            | 4000/min   |
| Energia de impact              | 10J  |
| Găurire max. în lemn           | Ø40mm  |
| Găurire max. în beton          | Ø40mm  |
| Găurire max. în oțel           | Ø16mm  |
| Mandrină                       | SDS max  |
| Nivel de presiune acustică     | L <sub>pA</sub> :88,6dB(A), K=3dB(A)                               |
| Nivel de putere acustică       | L <sub>wA</sub> :102,6dB(A), K=3dB(A)                              |
| Vibrații (găurire cu percuție) | a <sub>h,HD</sub> =14,776m/s <sup>2</sup> ,K=1.5m/s <sup>2</sup>   |
| Vibrații (dăltuire)            | a <sub>h,CHeq</sub> =15,955m/s <sup>2</sup> ,K=1,5m/s <sup>2</sup> |
| Greutate                       | 7.4kg  |









### INFORMAȚII PRIVIND ZGOMOTUL/VIBRAȚIILE

Nivelul de vibrații indicat în această fișă de informații a fost măsurat în conformitate cu un test standardizat prezentat în EN 62841 și poate fi utilizat pentru a compara o sculă cu alta. Acesta poate fi utilizat pentru o evaluare preliminară a expunerii.

Nivelul de emisie de vibrații declarat reprezintă principalele aplicații ale sculei. Cu toate acestea, în cazul în care scula este utilizată pentru diferite aplicații, cu diferite accesorii sau unelte de inserție sau este prost întreținută, emisiile de vibrații pot fi diferite. Acest lucru poate crește semnificativ nivelul de expunere pe întreaga perioadă de lucru.

O estimare a nivelului de expunere la vibrații ar trebui să ia în considerare, de asemenea, momentele în care scula este oprită sau când aceasta este în funcțiune, dar nu execută efectiv lucrarea. Acest lucru poate reduce semnificativ nivelul de expunere pe întreaga perioadă de lucru. Identificați măsuri de siguranță suplimentare pentru a proteja operatorul de efectele vibrațiilor, cum ar fi: întreținerea sculei și a accesoriilor, menținerea mâinilor calde, organizarea modelelor de lucru.

### EXPLICAREA SIMBOLURILOR

|   |  |   |  |
|---|--|---|--|
|  | Atenție!   |  | Dezasamblați compartimentul pentru baterii înainte de întreținere. |
|  | Citiți manualul.   |  | Purtați căști de protecție.  |
|  | Purtați ochelari de protecție  |  | Purtați o mască de protecție                                       |
|  | În conformitate cu standardul CE   |  | Clasa de izolare II  |
|  | Aparatele electrice nu trebuie eliminate împreună cu deșeurile menajere. |   |  |

### DESCRIEREA APARATULUI (Fig.1)

|   |                                  |    |                                  |
|---|----------------------------------|----|----------------------------------|
| 1 | Comutator ON/OFF                 | 7  | Perie de carbon suplimentară     |
| 2 | Port de alimentare cu lubrifianț | 8  | Cheie de buloane                 |
| 3 | Manșon mandrină SDS              | 9  | Lubrifianț suplimentar angrenaje |
| 4 | Mâner auxiliar                   | 10 | Burghiu pentru beton             |
| 5 | Buton de schimbare a funcției    | 11 | Daltă cu cap ascuțit             |
| 6 | Capacul periei de carbon         |    |                                  |

### SIGURANȚA



## **Avertismente generale privind siguranța sculei electrice** **AVERTISMENT Citiți toate avertismentele și toate instrucțiunile de siguranță.**

Nerespectarea avertismentelor și instrucțiunilor poate duce la șocuri electrice, incendii și/sau vătămări grave.

Păstrați toate avertismentele și instrucțiunile pentru referințe ulterioare. Termenul "sculă electrică" din avertismente se referă la scula electrică alimentată de la rețea (cu fir) sau la scula electrică cu baterii (fără fir).

### **Siguranța zonei de lucru**

- Păstrați zona de lucru curată și bine luminată. Zonele dezordonate sau întunecate invită la accidente.
- Nu folosiți scule electrice în atmosfere explozive, cum ar fi în prezența unor lichide, gaze sau praf inflamabile. Sculele electrice generează scântei care pot aprinde praful sau fumul.
- Țineți copiii și trecătorii la distanță în timp ce folosiți o sculă electrică. Distragerile vă pot face să pierdeți controlul.

### **Siguranța electrică**

- Fișa sculelor electrice trebuie să se potrivească cu priza. Nu modificați niciodată fișa în niciun fel. Nu folosiți nicio fișă adaptatoare cu scule electrice cu împământare. Fișele nemodificate și prizele potrivite vor reduce riscul de electrocutare.
- Evitați contactul corpului cu suprafețele împământate, cum ar fi țevile, radiatoarele, cuptoarele și frigiderele. Există un risc crescut de șoc electric dacă corpul dumneavoastră este împământat.
- Nu expuneți scule electrice la ploaie sau la condiții umede. Apa care intră într-o sculă electrică va crește riscul de șoc electric.
- Nu abuzați de cablu. Nu utilizați niciodată cablul pentru a transporta, trage sau deconecta scula electrică. Țineți cablul departe de căldură, ulei, margini ascuțite și piese în mișcare. Cablurile deteriorate sau încurcate cresc riscul de șoc electric.
- Atunci când folosiți o sculă electrică în aer liber, utilizați un prelungitor adecvat pentru utilizare în aer liber. Utilizarea unui cablu adecvat pentru utilizare în exterior reduce riscul de electrocutare.
- Dacă este inevitabilă utilizarea unei scule electrice într-o locație umedă, utilizați o alimentare protejată de un dispozitiv de curent rezidual (RCD). Utilizarea unui RCD reduce riscul de electrocutare.

### **Siguranța personală**

- Rămâneți vigilenți, urmăriți ceea ce faceți și folosiți bunul simț atunci când folosiți o sculă electrică. Nu utilizați o sculă electrică în timp ce sunteți obosit sau sub influența drogurilor, alcoolului sau a medicamentelor. Un moment de neatenție în timp ce folosiți sculele electrice poate duce la vătămări corporale grave.
- Folosiți echipament de protecție personală. Purtați întotdeauna ochelari de protecție. Echipamentul de protecție, cum ar fi masca de protecție împotriva prafului, încălțăminte de protecție antiderapantă, casca de protecție sau protecția auditivă utilizate pentru condiții adecvate vor reduce vătămările corporale.
- Preveniți pornirea neintenționată. Asigurați-vă că întrerupătorul este în poziția Off înainte de a conecta la sursa de alimentare și/sau la compartimentul de baterii, de a ridica sau de a transporta scula. Transportarea sculelor electrice cu degetul pe întrerupător sau punerea sub tensiune a sculelor electrice care au întrerupătorul în poziția On invită la accidente.
- Îndepărtați orice cheie de reglare înainte de a porni scula electrică. O cheie lăsată atașată la o parte rotativă a sculei electrice poate duce la vătămări corporale.
- Nu vă întindeți excesiv. Păstrați în permanență o poziție corectă a picioarelor și echilibrul. Acest lucru permite un control mai bun al sculei electrice în situații neprevăzute.
- Îmbrăcați-vă corespunzător. Nu purtați haine largi sau bijuterii. Țineți-vă părul, hainele și mânușile la distanță de piesele în mișcare. Hainele largi, bijuteriile sau părul lung pot fi prinse în piesele în mișcare.
- În cazul în care sunt prevăzute dispozitive pentru conectarea instalațiilor de aspirare și colectare a prafului, asigurați-vă că acestea sunt conectate și utilizate în mod corespunzător. Utilizarea colectării prafului poate reduce pericolul legat de praf.

### **Utilizarea și îngrijirea sculelor electrice**

- Nu forțați scula electrică. Utilizați scula electrică corectă pentru aplicația dumneavoastră. Scula electrică corectă va face treaba mai bine și mai sigur, la viteza pentru care a fost proiectată.
  - Nu utilizați scula electrică dacă întrerupătorul nu o pomește și nu o oprește. Orice sculă electrică care nu poate fi controlată cu ajutorul comutatorului este periculoasă și trebuie reparată.
  - Deconectați fișa de la sursa de alimentare și/sau de la compartimentul de baterii de la scula electrică înainte de a face orice reglaje, de a schimba accesoriile sau de a depozita sculele electrice. Aceste măsuri preventive de siguranță reduc riscul de pornire accidentală a sculei electrice.
  - Nu depozitați sculele electrice cu regim de mers în gol la îndemâna copiilor și nu permiteți persoanelor care nu sunt familiarizate cu scula electrică sau cu aceste instrucțiuni să utilizeze scula electrică. Sculele electrice sunt periculoase în mâinile unor utilizatori neinstruiți.
  - Întrețineți sculele electrice. Verificați dacă nu există probleme de aliniere sau de blocare a pieselor în mișcare, de rupere a pieselor și orice altă condiție care poate afecta funcționarea sculei electrice. Dacă este deteriorată, reparați scula electrică înainte de utilizare. Multe accidente sunt cauzate de scule electrice prost întreținute.
  - Păstrați uneltele de tăiere ascuțite și curate. Uneltele de tăiere întreținute corespunzător, cu muchii de tăiere ascuțite, sunt mai puțin susceptibile de a se bloca și sunt mai ușor de controlat.
  - Utilizați scula electrică, accesoriile și biții de scule etc. în conformitate cu aceste instrucțiuni, ținând cont de condițiile de lucru și de lucrările care urmează să fie efectuate. Utilizarea sculei electrice pentru operațiuni diferite de cele prevăzute ar putea duce la o situație periculoasă.
- #### **Reparațiile**
- Trimiteți scula electrică pentru reparații la o persoană calificată, care folosește numai piese de schimb identice. Acest lucru va asigura menținerea siguranței sculei electrice.

### **Avertismente de siguranță pentru ciocan**

- Purtați protecții pentru urechi. Expunerea la zgomot poate provoca pierderea auzului.
- Folosiți mânerul (mânerele) auxiliari(e), dacă este (sunt) furnizat(e) cu scula. Pierderea controlului poate provoca vătămări corporale.
- Țineți scula electrică de suprafețele de prindere izolate atunci când efectuați o operațiune în care accesoriul de tăiere sau dispozitivul de fixare poate intra în contact cu cabluri ascunse. Accesoriul de tăiere și dispozitivele de fixare care intră în contact cu un fir "sub tensiune" pot face ca părțile metalice expuse ale sculei electrice să fie "sub tensiune" și pot provoca un șoc electric operatorului.

### **Instrucțiuni suplimentare de siguranță și de lucru**

- În timpul transportului și depozitării, setați comutatorul direcției de rotație în poziția centrală. Pericol de vătămare la acționarea accidentală a comutatorului On/Off.
- Folosiți detectoare adecvate pentru a determina dacă liniile de utilități sunt ascunse în zona de lucru sau apelați la compania locală de utilități pentru asistență. Contactul cu liniile electrice poate duce la incendiu și electrocutare. Deteriorarea unei conducte de gaz poate duce la explozie. Pătrunderea într-o conductă de apă provoacă daune materiale.
- Înainte de a porni scula electrică, asigurați-vă că scula de aplicare se mișcă liber. La pornirea cu o sculă de găurit blocată, poate apărea o reacție de cuplu mare.
- Când lucrați cu mașina, țineți-o întotdeauna ferm cu ambele mâini și asigurați o poziție sigură. Scula electrică este ghidată mai sigur cu ambele mâini.
- Asigurați piesa de prelucrat. O piesă de prelucrat prinsă cu dispozitive de prindere sau într-o menghină este ținută mai bine decât cu mâna.
- Pentru găurirea fără percuție în lemn, metal, ceramică și plastic, se poate folosi o unealtă SDS-Quick adecvată sau o sculă de aplicare cu tijă hexagonală.

- Introducerea uneltelor de găurire SDS-Quick: Verificați fixarea prin tragerea sculei.
- Cuplul maxim este atins numai în modul de funcționare cu înșurubare (viteza 1.). Turația maximă fără sarcină este atinsă numai în modurile de găurire și găurire cu rotopercuție.
- Înlocuiți imediat un capac de protecție deteriorat. Capacul de protecție împotriva prafului împiedică în mare măsură pătrunderea prafului de găurire în suportul sculei în timpul funcționării. Când introduceți scula, fiți atenți să nu fie deteriorat capacul de protecție împotriva prafului.
- Praful provenit de la materiale precum straturi de protecție care conțin plumb, unele tipuri de lemn, minerale și metale poate fi dăunător pentru sănătate și poate provoca reacții alergice, poate duce la infecții respiratorii și/sau cancer. Materialele care conțin azbest pot fi prelucrate numai de către specialiști.
- Pe cât posibil, utilizați un sistem de aspirare a prafului adecvat pentru materialul respectiv.
- Asigurați o bună ventilație a locului de muncă.
- Se recomandă purtarea unui aparat de respirație cu filtru din clasa P2. Respectați reglementările relevante din țara dumneavoastră pentru materialele care urmează să fie prelucrate.

## ASAMBLAREA

**AVERTISMENT Deconectați fișa de la priză înainte de a face orice asamblare, ajustare sau schimbare de accesorii.** Astfel de măsuri preventive de siguranță reduc riscul de pornire accidentală a sculei.

### MONTAREA MÂNERULUI AUXILIAR (Fig. 2).

Desfaceți mânerul și introduceți-l prin manșonul mandrinei și deplasați-l spre gâtul sculei.

Fixați din nou mânerul pentru a-l fixa în poziție.

Mânerul poate fi rotit la 360° prin desfacere și rotire.

Pentru a re poziționa și/sau roti mânerul, slăbiți mânerul, deplasați mânerul în poziția dorită de-a lungul țevii și strângeți din nou în siguranță mânerul.

## OPERAREA

### PORNIREA/OPRIREA (Fig.4)

Pentru a porni mașina, trebuie doar să apăsați în jos întrerupătorul On/Off. Pentru a opri scula, trebuie doar să eliberați comutatorul declanșator.

### SCUTUL DE PROTECȚIE ÎMPOTRIVA PRAFULUI (Fig.5)

La funcționarea pe verticală cu capul în jos, resturile de beton și praful vor cădea în jos. Scutul de protecție împotriva prafului trebuie utilizat pentru a proteja operatorii.

### Găurirea orizontală (Fig.6)

Atunci când operațiunea este orizontală, resturile de beton și praful vor cădea departe de sculă, nu este nevoie să utilizați scutul de praf.

### SELECTORUL DE MOD (Fig. 7,8,9)

Butonul selector permite setarea sculei pentru diverse aplicații de găurire/perforare, găurire sau ciocan.

Apăsați butonul de schimbare a funcției (5) și rotiți selectorul acestuia spre dreapta sau spre stânga, în funcție de aplicații.

**Funcția de găurire cu rotopercuție:** Rotiți butonul de funcție (5) până când semnul "  " este îndreptat spre săgeată. Consultați fig.7.

**Funcția ciocan:** Rotiți butonul de funcție (5) până când semnul "  " este îndreptat spre săgeată. Consultați fig.8.

**Funcția cu unghi de daltă liberă:** Rotiți butonul de funcție (5) până când semnul "  " este îndreptat spre săgeată. Consultați fig.9.

## ÎNȚREȚINEREA

 Asigurați-vă că mașina nu este sub tensiune atunci când efectuați lucrări de întreținere a motorului. Curățați în mod regulat carcasa mașinii cu o cârpă moale, de preferință după fiecare utilizare. Păstrați fantele de ventilație libere de praf și murdărie. Dacă murdăria nu se îndepărtează, utilizați o cârpă moale umezită cu apă cu detergent. Nu utilizați niciodată solvenți precum benzină, alcool, amoniac etc. Acești solvenți pot deteriora componentele din plastic. Mașina nu necesită lubrifiere suplimentară. În cazul în care apare o defecțiune, de exemplu, după uzura unei piese, vă rugăm să contactați serviciul de service al dealerului dvs. local.

worked.

- Preveniți acumularea de praf la locul de muncă. Praful se poate aprinde cu ușurință.
- În cazul în care unealta de aplicare se blochează, opriți mașina. Desfaceți unealta de aplicare.
- La pornirea cu un accesoriu de găurire blocată, poate apărea o reacție de cuplu mare.
- Aplicați accesoriul de aplicare pe șurub numai atunci când aceasta este oprită. Inserțiile sculei rotative pot aluneca.
- Așteptați întotdeauna până la oprirea completă a mașinii înainte de a o așeza jos. Accesoriul sculei se poate bloca și poate duce la pierderea controlului asupra sculei electrice.
- Pentru a economisi energie, porniți scula electrică numai atunci când o utilizați.
- Evitați pornirea neintenționată. Asigurați-vă că întrerupătorul on/off este în poziția oprit înainte de a introduce compartimentul de baterii. Transportarea sculei electrice cu degetul pe întrerupătorul on/off sau introducerea compartimentului de baterii în scule electrice care au întrerupătorul în poziția On invită la accidente.

## INSTALAREA ȘI SCOATEREA BURGHIELOR DE GĂURIRE (Fig.3.1 &3.2).

Curățați capătul tijei de inserție al burghiilor sau dălților pentru a îndepărta orice resturi, apoi ungeți ușor cu un ulei sau lubrifiant. Introduceți burghiile sau dălțile în mandrină prin protecția antipraf, în timp ce răsuciți și împingeți spre interior până când se blochează automat în poziție. Trageți spre exterior burghiul sau dălțile pentru a vă asigura că sunt blocate în mandrină.

Pentru a scoate burghiile sau dălțile, trageți manșonul de blocare în spate și trageți burghiul în față. Toate accesoriile trebuie să fie șterse după ce se îndepărtează.

**AVERTISMENT Accesoriile pot fi fierbinți după utilizare.** Evitați contactul cu pielea și folosiți mănuși de protecție adecvate sau o cârpă pentru a le îndepărta.

**ATENȚIE Nu acționați selectorul până când scula nu se oprește complet.** Schimbarea în timpul rotirii mandrinei poate provoca deteriorarea sculei.

Atunci când se utilizează burghie de demolare sau de așchiere, cum ar fi ciocane de demolare, dălți, lopeți, scoabe etc. trebuie selectat modul "Hammer Only" (Numai ciocan).

### AMBREIAJ GLISANT

Scula are un ambreiaj cu glisare internă prestabilită. Axul de ieșire se va opri din rotație dacă accesoriul se blochează și suprasolicitează scula.

### LUBRIFICAREA CILINDRULUI / CUTIEI DE VITEZE (Fig.10)

După o funcționare îndelungată, scula trebuie să supună unei întrețineri regulate, cum ar fi lubrifierea, altfel, este foarte posibil ca forța ciocanului său să slăbească sau să dispară.

Pentru a lubrifia cilindrul, trebuie doar să scoateți capacul de plastic din partea superioară a sculei, apoi adăugați grăsime în el.

### ÎNLOCUIREA PERIEI DE CARBON (Fig.11)

După o funcționare îndelungată, peria de carbon se va uza. Trebuie să o înlocuiți cu una nouă.

1. Folosiți o șurubelniță cu cap plat pentru a slăbi și a scoate capacul periei de carbon. Apoi scoateți vechea perie de carbon.
2. Puneți noua perie de carbon în suport și înșurubați la loc capacul periei și fixați-o.

## PROTEJAREA MEDIULUI

Pentru a preveni deteriorarea aparatului în timpul transportului, acesta este livrat într-un ambalaj rezistent. Majoritatea materialelor de ambalare pot fi reciclate. Duceți aceste materiale la locurile de reciclare corespunzătoare. Duceți aparatele nedorite la distribuitorul local. Aici vor fi eliminate într-un mod sigur din punct de vedere ecologic.



Bateriile Li-ion pot fi reciclate. Livrați-le la un loc de eliminare a deșeurilor chimice pentru a putea fi reciclate sau eliminate într-un mod ecologic..

Aparatele electrice aruncate sunt reciclabile și nu trebuie eliminate împreună cu deșeurile menajere! Vă rugăm să ne sprijiniți în mod activ în conservarea resurselor și protejarea mediului înconjurător, returnând acest aparat la centrele de colectare (dacă sunt disponibile).

WORCRAFT

# Descriere detaliată RH15-40X

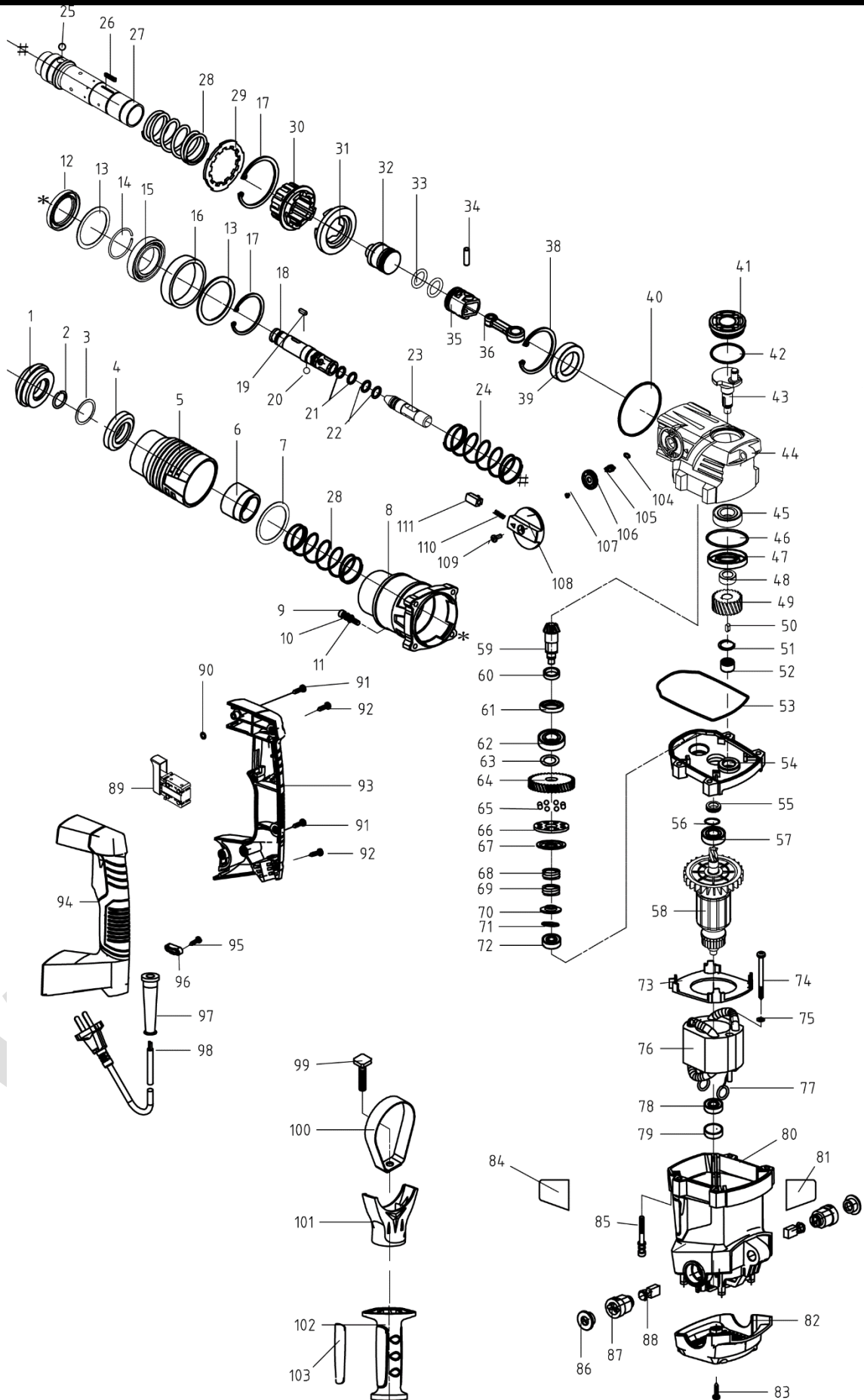

## PIESE DE SCHIMB pentru RH15-40X

| Art. | Denumire piesă                  | Cant. | Art. | Denumire piesă                   | Cant. |
|------|---------------------------------|-------|------|----------------------------------|-------|
| 1    | capac față                      | 1     | 58   | Armătură                         | 1     |
| 2    | Inel de reținere a arcului 25*2 | 1     | 59   | angrenaj conic                   | 1     |
| 3    | șaiță de distanțare             | 1     | 60   | șaiță 15*19*5                    | 1     |
| 4    | șaiță tampon                    | 1     | 61   | garnitură de ulei                | 1     |
| 5    | ansamblu colier                 | 1     | 62   | rulment 6002                     | 1     |
| 6    | mandrină                        | 1     | 63   | șaiță subțire 20*14*0,5          | 1     |
| 7    | șaiță 38,5*54,5*2               | 1     | 64   | angrenaj 43                      | 1     |
| 8    | manșon de ax                    | 1     | 65   | bilă de oțel 5                   | 8     |
| 9    | șurub M6*30                     | 4     | 66   | Eliberare placă fixă             | 1     |
| 12   | inel O 55*40*8                  | 1     | 67   | Eliberare placă mobilă           | 1     |
| 13   | inel de etanșare 48*62*1,5      | 2     | 68   | Eliberare arc intern             | 1     |
| 14   | inel de reținere 37*40*2        | 1     | 69   | Eliberare arc exterior           | 1     |
| 15   | rulment 61908                   | 1     | 70   | Scaunul arcului                  | 1     |
| 16   | articol                         | 1     | 71   | Inel de reținere a arcului 8.8*1 | 1     |
| 17   | rulment 6003                    | 2     | 72   | rulment 627                      | 1     |
| 18   | manșon de ax                    | 1     | 73   | Parbriz                          | 1     |
| 19   | știft cu bile                   | 2     | 74   | Șurub ST5*60A                    | 2     |
| 20   | bilă de oțel                    | 6     | 75   | garnitură plată                  | 2     |
| 21   | inel O 26*2                     | 2     | 76   | Stator                           | 1     |
| 22   | Inel O 15*2                     | 2     | 77   | arc                              | 2     |
| 23   | percutor                        | 1     | 78   | rulment 608                      | 1     |
| 24   | arc                             | 1     | 79   | rulment 608                      | 1     |
| 26   | cheie pătrată                   | 2     | 80   | carcasa motorului                | 1     |
| 27   | manșon de ax                    | 1     | 81   | Plăcuță de identificare          | 1     |
| 28   | arc mare 41.5*2.5*75            | 2     | 82   | Capac spate                      | 1     |
| 29   | șaiță de blocare                | 1     | 83   | Șurub M4*14                      | 5     |
| 30   | ambreiaj                        | 1     | 84   | Etichetă nominală                | 1     |
| 31   | angrenaj de ambreiaj            | 1     | 85   | Șurub M6*55                      | 4     |
| 32   | ciocan                          | 1     | 86   | Cutie de perii                   | 2     |
| 33   | inel O 23.2*3.5                 | 2     | 87   | perie                            | 2     |
| 34   | știftul pistonului              | 1     | 88   | perie de carbon                  | 2     |
| 35   | piston din plastic              | 1     | 89   | comutator                        | 1     |
| 36   | Pârghie de îmbinare             | 1     | 90   | inel O 8*3.5                     | 2     |
| 38   | inel de reținereΦ55             | 1     | 91   | Șurub ST4*20F                    | 2     |
| 39   | rulment de ulei                 | 1     | 93   | mâner stânga                     | 1     |
| 40   | Inel O 65*1.3                   | 1     | 94   | mânerul dreapta                  | 1     |
| 41   | capac de etanșare a uleiului    | 1     | 95   | Șurub ST4*16F                    | 6     |
| 42   | Inel O 147*2                    | 1     | 96   | Placa de presare a cablului      | 1     |
| 43   | arbore excentric                | 1     | 97   | Înveliș de cablu                 | 1     |
| 44   | angrenaj                        | 1     | 98   | cablu de alimentare              | 1     |
| 45   | rulment 6303                    | 1     | 99   | Șurub pătrat M8X25               | 1     |
| 46   | Inel O 46.5*2                   | 1     | 100  | Bloc HOOP                        | 1     |
| 47   | inel de etanșare 24*47*7        | 1     | 101  | suport de susținere              | 1     |
| 48   | manșon de cauciuc               | 1     | 102  | Mâner auxiliar                   | 1     |
| 49   | angrenaj 29                     | 1     | 103  | insertie                         | 2     |
| 50   | cheie pătrată                   | 2     | 104  | Inel O                           | 1     |
| 51   | șaiță                           | 1     | 105  | Buton                            | 1     |
| 52   | rulment cu ace HK1208           | 1     | 106  | Scaunul butonului                | 1     |
| 53   | inel de etanșare                | 1     | 107  | Șurub M4*10                      | 2     |
| 54   | diafragmă                       | 1     | 108  | Buton                            | 1     |
| 55   | Inel de ulei șoc                | 1     | 109  | Șurub M4*16                      | 1     |
| 56   | Inel O 31.5*2                   | 1     | 110  | arc                              | 1     |
| 57   | Rulment 6201                    | 1     | 111  | buton de blocare                 | 1     |
| 58   | Armătură                        | 1     |      |                                  |       |

# WORCRAFT

POWER TOOLS

## Lista de garanție / Warranty

| Numărul de fabricație: | Data vânzării: | Semnătura și ștampila vânzătorului: |
|------------------------|----------------|-------------------------------------|
|                        |                |                                     |

| Numele clientului (denumirea firmei): | Adresa clientului (sediul firmei): |
|---------------------------------------|------------------------------------|
|                                       |                                    |

|  |                       |
|--|-----------------------|
| <b>Clientul prin semnătura sa confirmă, că instalația i-a fost prezentată și explicată, că a fost încunoștințat cu modul de folosire, punerea în funcțiune a mașinii și utilizare, și că instalația i-a fost eliberată (predată) completă.</b> | Semnătura clientului: |
|  |                       |

## Note despre reparații – reparații de garanție

| Data primirii reclamației: | Data de sfârșit al reclamației: | Numărul de evidență a reclamației: | Semnătura de reparație garantată<br>(nota despre reparația nexecutată) | Ștampila tehnicianului serviciului: |
|----------------------------|---------------------------------|------------------------------------|--|-------------------------------------|
|                            |                                 |                                    |  |                                     |
|                            |                                 |                                    |  |                                     |
|                            |                                 |                                    |  |                                     |
|                            |                                 |                                    |  |                                     |

### Condițiile de garanție

1. Furnizorul oferă pentru acest produs perioada de garanție menționată în această listă de garanție cu respectarea condițiilor modului de utilizare și depozitare a produsului, corespunzător cu condițiile și normele în vigoare, în sensul indicațiilor de utilizare. Perioada de garanție începe la data vânzării produsului. Garanția pentru baterii este de 12 luni.
2. Perioada de garanție prelungită de 5 ani se acordă clienților pentru produsul trecut în tabelul produselor cu garanția prezentată. Ultimul client este consumatorul, în condițiile că produsul nu va fi folosit ca obiect de comerț. Perioada prelungită este condiționată de control reglementar la centre de servicii autorizate ale furnizorului.
3. Perioada de garanție se prelungeste cu timpul cât a fost produsul în reparații de garanție. Această condiție este consemnată și în tabelul de reparații garantate. Beneficiarul poate revendica dreptul la asigurarea reparației la unul din centre de servis autorizat conform tabelului anexă „A” – centre de serviciu. Centre de serviciu „B” execută reparații de garanție numai la produsele, care au fost vândute la centrele lor de desfacere. Tabelul centrelor de serviciu este actualizat regulat la vânzători, cât și pe siteul de import: [www.strendpro.sk](http://www.strendpro.sk).
4. Centrul de servicii este obligat să asigure reparația în termen stabilit de lege. Termenul stabilit de lege pentru rezolvarea reclamației începe cu ziua următoare după data de primire a reclamației de centru de servicii.
5. Reparația garantată fără plată poate nu fi revendicată când este vorba despre defecțiuni care au fost produse de folosirea produsului contrar prevederilor din indicațiile de utilizare, manipulare necorespunzătoare, defectarea mecanică curentă, uzura produsă de funcționarea mașinii, din vina deservirii, dezastru nestăvilit, intervenție neîndreptătită în produs, defecțiuni pricinuite de folosirea pieselor necorespunzătoare, carburanților necorespunzători și supraîncărcarea mașinii ca urmare a depășirii continue a limitei superioare de randament. Lucrările de curățire, întreținere curentă, repararea sau reglarea instalației, care poate executată de deservirea și sunt cuprinse în indicații de utilizare, nu fac parte din prevederile garanției.
6. Drept uzura curentă a pieselor se consideră uzura principală: a tuturor pieselor rotative și în mișcare, părților de tăiere și capacelor, șuruburilor tăietoare și pironului, curelelor de transmisie, transmisie în lanț, suprafeții de frecare a frânelor și ambreaj, dezenul anvelopelor și piesele de întreținere curentă cum sunt: filtre de aer, hidraulice și de ulei, lumânări de aprindere, rezervoare de ulei și de răcire.
7. Din garanția prelungită sunt scoase părțile mașinilor și instalației pentru care producătorul concret al acestor piese acordă garanția mai scurtă decât furnizorul pentru fiecare product în care sunt montate. Din această categorie fac parte: acumulatele, becurile și etc.
8. Dreptul de aplicare a revendicării rezultat din garanție are proprietarul produsului, dacă face acest lucru cel târziu în ultima zi a perioadei de garanție.
9. La rezolvarea reclamațiilor se procedează conform prevederilor corespunzătoare ale Codului comercial și Legii de protecție a consumatorului.
10. Controlul de servicii, care constituie condiția garanției prelungite de 5 ani poate fi efectuat numai în centrul de servicii autorizat al furnizorului, în intervale regulate; perioada între două controale nu poate depăși 12 luni. Primul control de servicii trebuie făcut cel târziu 12 luni de la data vânzării produsului. Controlul serviciilor efectuează centrele de servicii în perioada ultimelor trei luni și primelor două luni anului calendaristic. Fiecare control de servicii trebuie înregistrat în această listă de garanție cu introducerea datei controlului, semnătura și ștampila serviciului de control. Prin controlul serviciilor se înțelege controlul mașinii, înlocuirea materialului de umplură și filtrelor conform recomandării producătorului, înlocuire pieselor uzate și defecte, cât și reglarea proprie a mașinii. Randamentul controlului de servicii și materialul folosit se stabilește conform tarifului valabil al centrului de servicii.

La aplicarea reclamației reclamantul este obligat să preînte pe lângă reclamație produsul complet și curat, documentul de cumpărare sau lista de garanție completată și confirmată. În cazul garanției prelungite înregistrări ale controlului de servicii și documentele de impoyit pentru fiecare control. În cazul neîndeplinirii a vreunei condiții garanției prelungite cuprinse în această listă de garanție, se acorda pentru produs perioada de garanție de 2 ani.

**SERVICE ÎN GARANȚIE ȘI POSTGARANȚIE ESTE EFECTUAT DE CĂTRE REPREZENTANTUL AUTORIZAT AL PRODUCĂTORULUI**

Reprezentantul împuternicit al producătorului: Slovakia Trend Export-Import s.r.o., Michalovská 87/1414, 073 01 Sobrance

Fax: (056) 652-2329 Tel: 0915 392 687 E-mail: [servis@slovakia-trend.sk](mailto:servis@slovakia-trend.sk)

GB

**English****ROTARY HAMMER****INTENDED USE**

- This tool is intended for hammer drilling or chiseling in concrete, brick and stone; not for drilling in wood, metal and plastic as well as for screwdriving.
- The hammering system in this tool outperforms any traditional ratcheting drill when drilling in concrete.
- This tool is designed for use in combination with all standard SDS max accessories
- This tool usually used in dusty environment, so it need to regularly maintenance by cleaning dust, feed grease on top of cylinder or replace carbon brush if needed.

**TECHNICAL SPECIFICATIONS**

|                             |  |
|-----------------------------|--|
| Type / model                | RH15-40X / C4002   |
| Voltage                     | 220-240V~, 50Hz  |
| Input power                 | 1500W  |
| Rotation speed              | 590/min  |
| Impact frequency            | 4000/min   |
| Impact energy               | 10J  |
| Max. drill in wood          | Ø40mm  |
| Max. drill in concrete      | Ø40mm  |
| Max. drill in steel         | Ø16mm  |
| Chuck                       | SDS max  |
| Sound pressure level        | L <sub>pA</sub> :88,6dB(A), K=3dB(A)                               |
| Sound power level           | L <sub>wA</sub> :102,6dB(A), K=3dB(A)                              |
| Vibration (hammer drilling) | a <sub>h,HD</sub> =14,776m/s <sup>2</sup> ,K=1.5m/s <sup>2</sup>   |
| Vibration (chiselling)      | a <sub>h,CHeq</sub> =15,955m/s <sup>2</sup> ,K=1,5m/s <sup>2</sup> |
| Weight                      | 7.4kg  |









**NOISE/VIBRATION INFORMATION**

The vibration level given in this information sheet has been measured in accordance with a standardised test given in EN 62841 and may be used to compare one tool with another. It may be used for a preliminary assessment of exposure.

The declared vibration emission level represents the main applications of the tool. However if the tool is used for different applications, with different accessories or insertion tools or is poorly maintained, the vibration emission may differ. This may significantly increase the exposure level over the total working period.

An estimation of the level of exposure to vibration should also take into account the times when the tool is switched off or when it is running but not actually doing the job. This may significantly reduce the exposure level over the total working period. Identify additional safety measures to protect the operator from the effects of vibration such as: maintain the tool and the accessories, keep the hands warm, organisation of work patterns.

**EXPLANATION OF SYMBOLS**

|   |  |   |  |
|---|--|---|--|
|  | Attention!   |  | Disassemble the battery pack before maintenance. |
|  | Read the manual.   |  | Wear ear protection.                             |
|  | Wear eye protection  |  | Wear breathing protection                        |
|  | Comformed with EU standard   |  | Class II insulation                              |
|  | Electrical appliances must not be disposed of with the domestic waste. |   |  |

**PRODUCT ELEMENTS (Fig.1)**

|   |                     |    |                    |
|---|---------------------|----|--------------------|
| 1 | On/off switch       | 7  | Extra carbon brush |
| 2 | Grease feed port    | 8  | Spanner            |
| 3 | SDS chuck sleeve    | 9  | Extra gear grease  |
| 4 | Auxiliary handle    | 10 | Concrete drill     |
| 5 | Function shift knob | 11 | Point chisel       |
| 6 | Carbon brush cap    |    |                    |

**SAFETY**



## General Power Tool Safety Warnings

### **⚠ WARNING** Read all safety warnings and all instructions.

Failure to follow the warnings and instructions may result in electric shock, fire and/or serious injury.

### Save all warnings and instructions for future reference.

The term “power tool” in the warnings refers to your mainsoperated (corded) power tool or battery-operated (cordless) power tool.

### Work area safety

- Keep work area clean and well lit. Cluttered or dark areas invite accidents.
- Do not operate power tools in explosive atmospheres, such as in the presence of flammable liquids, gases or dust. Power tools create sparks which may ignite the dust or fumes.
- Keep children and bystanders away while operating a power tool. Distractions can cause you to lose control.

### Electrical safety

- Power tool plugs must match the outlet. Never modify the plug in any way. Do not use any adapter plugs with earthed (grounded) power tools. Unmodified plugs and matching outlets will reduce risk of electric shock.
- Avoid body contact with earthed or grounded surfaces, such as pipes, radiators, ranges and refrigerators. There is an increased risk of electric shock if your body is earthed or grounded.
- Do not expose power tools to rain or wet conditions. Water entering a power tool will increase the risk of electric shock.
- Do not abuse the cord. Never use the cord for carrying, pulling or unplugging the power tool. Keep cord away from heat, oil, sharp edges and moving parts. Damaged or entangled cords increase the risk of electric shock.
- When operating a power tool outdoors, use an extension cord suitable for outdoor use. Use of a cord suitable for outdoor use reduces the risk of electric shock.
- If operating a power tool in a damp location is unavoidable, use a residual current device (RCD) protected supply. Use of an RCD reduces the risk of electric shock.

### Personal safety

- Stay alert, watch what you are doing and use common sense when operating a power tool. Do not use a power tool while you are tired or under the influence of drugs, alcohol or medication. A moment of inattention while operating power tools may result in serious personal injury.
- Use personal protective equipment. Always wear eye protection. Protective equipment such as dust mask, non-skid safety shoes, hard hat, or hearing protection used for appropriate conditions will reduce personal injuries.
- Prevent unintentional starting. Ensure the switch is in the off-position before connecting to power source and/or battery pack, picking up or carrying the tool. Carrying power tools with your finger on the switch or energizing power tools that have the switch on invites accidents.
- Remove any adjusting key or wrench before turning the power tool on. A wrench or a key left attached to a rotating part of the power tool may result in personal injury.
- Do not overreach. Keep proper footing and balance at all times. This enables better control of the power tool in unexpected situations.
- Dress properly. Do not wear loose clothing or jewellery. Keep your hair, clothing and gloves away from moving parts. Loose clothes, jewellery or long hair can be caught in moving parts.
  - If devices are provided for the connection of dust extraction and collection facilities, ensure these are connected and properly used. Use of dust collection can reduce dust-related

hazards.

### Power tool use and care

- Do not force the power tool. Use the correct power tool for your application. The correct power tool will do the job better and safer at the rate for which it was designed.
- Do not use the power tool if the switch does not turn it on and off. Any power tool that cannot be controlled with the switch is dangerous and must be repaired.
- Disconnect the plug from the power source and/or the battery pack from the power tool before making any adjustments, changing accessories, or storing power tools. Such preventive safety measures reduce the risk of starting the power tool accidentally.
- Store idle power tools out of the reach of children and do not allow persons unfamiliar with the power tool or these instructions to operate the power tool. Power tools are dangerous in the hands of untrained users.
- Maintain power tools. Check for misalignment or binding of moving parts, breakage of parts and any other condition that may affect the power tool's operation. If damaged, have the power tool repaired before use. Many accidents are caused by poorly maintained power tools.
- Keep cutting tools sharp and clean. Properly maintained cutting tools with sharp cutting edges are less likely to bind and are easier to control.
- Use the power tool, accessories and tool bits etc. in accordance with these instructions, taking into account the working conditions and the work to be performed. Use of the power tool for operations different from those intended could result in a hazardous situation.

### Service

- Have your power tool serviced by a qualified repair person using only identical replacement parts. This will ensure that the safety of the power tool is maintained.

### Hammer Safety Warnings

- **Wear ear protectors.** Exposure to noise can cause hearing loss.
- **Use auxiliary handle(s), if supplied with the tool.** Loss of control can cause personal injury.
- **Hold power tool by insulated gripping surfaces when performing an operation where the cutting accessory or fastener may contact hidden wiring.** Cutting accessory and fasteners contacting a “live” wire may make exposed metal parts of the power tool “live” and could give the operator an electric shock.

### Additional Safety and Working Instructions

- **When transporting and storing, set the rotational direction switch to the centre position.** Danger of injury when accidentally actuating the On/Off switch.
- **Use appropriate detectors to determine if utility lines are hidden in the work area or call the local utility company for assistance.** Contact with electric lines can lead to fire and electric shock. Damaging a gas line can lead to explosion. Penetrating a water line causes property damage.
- **Before switching on the power tool, make sure that the application tool moves freely.** When switching on with a blocked drilling tool, high torque reaction can occur.
- **When working with the machine, always hold it firmly with both hands and provide for a secure stance.** The power tool is guided more secure with both hands.
- **Secure the workpiece.** A workpiece clamped with clamping devices or in a vice is held more secure than by hand.
- For drilling without impact in wood, metal, ceramic and plastic, a suitable SDS-Quick tool or an application tool with hexagon shank can be used.

- **Inserting SDS-Quick Drilling Tools:** Check the latching by pulling the tool.
- The maximum torque is reached only in the screwdriving operating mode (1. gear). The maximum no-load speed is reached only in the operating modes drilling and hammer drilling.
- **Replace a damaged dust protection cap immediately.** The dust protection cap largely prevents the penetration of drilling dust into the tool holder during operation. When inserting the tool, pay attention that the dust protection cap is not damaged.
- **Dust from materials such as lead-containing coatings, some wood types, minerals and metal can be harmful to one's health and cause allergic reactions, lead to respiratory infections and/or cancer.** Materials containing asbestos may only be worked by specialists.
  - As far as possible, use a dust extraction system suitable for the material.
  - Provide for good ventilation of the working place.
  - It is recommended to wear a P2 filter-class respirator. Observe the relevant regulations in your country for the materials to be

worked.

- **Prevent dust accumulation at the workplace.** Dust can easily ignite.
- **If the application tool should become blocked, switch the machine off. Loosen the application tool.**
- **When switching on with a blocked drilling tool, high torque reaction can occur.**
- **Apply the power tool to the screw only when it is switched off.** Rotating tool inserts can slip off.
- **Always wait until the machine has come to a complete stop before placing it down.** The tool insert can jam and lead to loss of control over the power tool.
- To save energy, only switch the power tool on when using it.
- **Avoid unintentional switching on. Ensure the On/Off switch is in the off position before inserting battery pack.** Carrying the power tool with your finger on the On/Off switch or inserting the battery pack into power tools that have the switch on invites accidents.

## ASSEMBLY

**⚠ WARNING** Disconnect plug from the socket before making any assembly, adjustments or changing accessories. Such preventive safety measures reduce the risk of starting the tool accidentally.

### ASSEMBLE AUXILIARY HANDLE (Fig. 2).

Loosen the handle and put it through the chuck sleeve and move it to the tool neck.

Fasten handle again to secure it in place.

The handle can be swiveled 360° by loosening and rotating.

To reposition and/or swivel the handle, loosen the hand grip, move the handle to the desired position along the barrel and securely retighten the hand grip.

### INSTALLING AND REMOVE DRILL BITS (Fig.3.1 & 3.2).

Clean the insert shank end of the drills or chisels to remove any debris, then lightly grease with a light oil or lubricant. Insert drill bits or chisels into the chuck through the dust shield, while twisting and pushing inward until it locks automatically into place. Pull outward on the drill bits or chisels to be certain it is locked into the chuck.

To remove the drill bits or chisels, pull locking sleeve backward and pull bit forward. All accessories should be wiped clean after removing.

**⚠ WARNING** Accessories may be hot after use. Avoid contact with skin and use proper protective gloves or cloth to remove.

## OPERATION

### SWITCHING ON/OFF (Fig.4)

To switching on the machine just press down the on/off switch.

To stop the tool, just release the switch trigger.

### DUST SHIELD (Fig.5)

When operation vertically upside, the concrete debris and dust will fall down. The dust shield should be used for protect operators.

### Horizontal drilling (Fig.6)

When operation horizontally, the concrete debris and dust will fall away from the tool, no need use dust shield.

### MODE SELECTOR (Fig. 7,8,9)

The selector knob allows the tool to be set for various drilling/hammer or hammer applications.

Depress function shift button (5) and turn its' dial right or left depending on the applications.

**Hammer drilling function:** Turn function knob(5) to make the sign

 point to arrow mark. See fig.7.

**Hammer function:** Turn function knob(5) to make the sign  point to the arrow mark. See fig.8.

**Chisel angle free function:** Turn front function knob(5) to make the sign  point to the arrow mark. See fig.9.

**⚠ CAUTION** Do not operate the selection dial until the tool comes to a complete stop. Shifting during rotation of the chuck can cause damage to the tool.

When using demolition or chipping bits such as bull points, chisels, spades, gouges, etc. the "Hammer Only" mode must be selected.

### SLIP CLUTCH

The tool has a internal pre-set slip clutch. The output spindle will stop rotating if the accessory binds and overloads the tool.

### CYLINDER / GEAR BOX LUBRICATION (Fig.10)

After long time operation, the tool need to make a regular maintenance like lubrication, otherwise, its hammer force very possible becomes weak or disappear.

To lubricate the cylinder, just remove the plastic cover on top of the tool, and then add grease in it.

### CARBON BRUSH REPLACEMENT (Fig.11)

After long time operation, the carbon brush would worn out. It need to replace it by new one

1. Use flat head screwdriver to loosen and remove the carbon brush cap. Then pull out the old carbon brush.
2. Put the new carbon brush into the holder and screw back the brush cap and fasten it.

## MAINTENANCE

**⚡** Make sure that the machine is not live when carrying out maintenance work on the motor. Regularly clean the machine housing with a soft cloth, preferably after each use. Keep the ventilation slots free from dust and dirt. If the dirt does not come off use a soft cloth moistened with soapy water. Never use solvents such as petrol, alcohol, ammonia water, etc. These solvents may damage the plastic parts.

The machine requires no additional lubrication. If a fault occur, e.g. after wear of a part, please contact your local dealer's service.

## ENVIRONMENT PROTECTION

In order to prevent the machine from damage during transport, it is delivered in a sturdy packaging. Most of the packaging materials can be recycled. Take these materials to the appropriate recycling locations. Take your unwanted machines to your local dealer. Here they will be disposed of in an environmentally safe way.



Li-ion batteries can be recycled. Deliver them to a disposal site for chemical waste so that they can be recycled or disposed of in an environmentally friendly manner.

Discarded electric appliances are recyclable and should not be discarded in the domestic waste! Please actively support us in conserving resources and protecting the environment by returning this appliance to the collection centres (if available).

## DE Deutsch

### Bohrhammer

#### Bestimmungsgemäßer Gebrauch

- Dieses Werkzeug ist zum Hammerbohren oder Meißeln in Beton, Ziegel und Stein bestimmt; nicht zum Bohren in Holz, Metall und Kunststoff sowie zum Schrauben.
- Das Schlagsystem dieses Werkzeugs übertrifft beim Bohren in Beton jeden herkömmlichen Ratschenbohrer.
- Dieses Werkzeug ist für die Verwendung in Kombination mit allen standardmäßigen SDS max-Zubehörteilen ausgelegt
- Dieses Werkzeug wird normalerweise in staubiger Umgebung verwendet, daher muss es regelmäßig gewartet werden, indem es Staub entfernt, Fett auf die Oberseite des Zylinders aufträgt oder bei Bedarf die Kohlebürste ersetzt.

#### TECHNISCHE DATEN

|                          |   |
|--------------------------|---|
| Typ / Modell             | RH15-40X / C4002  |
| Stromspannung            | 220-240V~, 50Hz   |
| Eingangsleistung         | 1500W   |
| Drehgeschwindigkeit      | 590/min   |
| Schlagfrequenz           | 4000/min  |
| Aufprallenergie          | 10J   |
| max. in Holz bohren      | Ø40mm   |
| max. in Beton bohren     | Ø40mm   |
| max. in Stahl bohren     | Ø16mm   |
| Futter                   | SDS max   |
| Schalldruckpegel         | L <sub>pA</sub> :88,6dB(A), K=3dB(A)                                |
| Schalleistungspegel      | L <sub>wA</sub> :102,6dB(A), K=3dB(A)                               |
| Vibration (Hammerbohren) | a <sub>h,HD</sub> =14,776m/s <sup>2</sup> , K=1,5m/s <sup>2</sup>   |
| Vibration (Meißeln)      | a <sub>h,CHeq</sub> =15,955m/s <sup>2</sup> , K=1,5m/s <sup>2</sup> |
| Gewicht                  | 7.4kg   |

#### GERAUSCH-/VIBRATIONSinFORMATION



Der in diesen Anweisungen angegebene Schwingungspegel ist entsprechend einem in EN 62841 genormten Messverfahren gemessen worden und kann für den Vergleich von Elektrowerkzeugen miteinander verwendet werden. Er eignet sich auch für eine vorläufige Einschätzung der Schwingungsbelastung. Der angegebene Schwingungspegel repräsentiert die hauptsächlichen Anwendungen des Elektrowerkzeugs. Wenn allerdings das Elektrowerkzeug für andere Anwendungen, mit unterschiedlichen Zubehören, mit abweichenden Einsatzwerkzeugen oder ungenügender Wartung eingesetzt wird, kann der Schwingungspegel abweichen. Dies kann die Schwingungsbelastung über den gesamten Arbeitszeitraum deutlich erhöhen.

Für eine genaue Abschätzung der Schwingungsbelastung sollten auch die Zeiten berücksichtigt werden, in denen das Gerät abgeschaltet ist oder zwar läuft, aber nicht tatsächlich im Einsatz ist. Dies kann die Schwingungsbelastung über den gesamten Arbeitszeitraum deutlich reduzieren.

Legen Sie zusätzliche Sicherheitsmaßnahmen zum Schutz des Bedieners vor der Wirkung von Schwingungen fest wie zum Beispiel: Wartung von Elektrowerkzeug und Einsatzwerkzeugen, Warmhalten der Hände, Organisation der Arbeitsabläufe.

#### ERLÄUTERUNG DER BILDSYMBOLE

|  |                              |  |  |
|--|------------------------------|--|--|
|  | Achtung!                     |  | Ziehen Sie sofort den Netzstecker, wenn das Netzkabel beschädigt, verwickelt oder durchtrennt wurde. Ziehen Sie vor allen Arbeiten an dem Gerät den Netzstecker. |
|  | Betriebsanleitung lesen      |  | Tragen Sie einen Gehörschutz   |
|  | Tragen Sie einen Augenschutz |  | Tragen Sie einen Atemschutz.   |

|   |  |   |                      |
|---|--|---|----------------------|
|  | Entspricht der EU-Norm                       |  | Klasse II Isolierung |
|  | Elektrogeräte gehören nicht in den Hausmüll. |   |                      |

## WERKZEUG-ELEMENTE

|          |   |                      |    |                           |
|----------|---|----------------------|----|---------------------------|
| <b>1</b> | 1 | Ein / Aus Schalter   | 7  | Zusätzliche Kohlebürste   |
|          | 2 | Fettzufuhröffnung    | 8  | Schlüssel                 |
|          | 3 | SDS-Futterhülse      | 9  | Zusätzliches Getriebefett |
|          | 4 | Hilfsgriff           | 10 | Betonbohrer               |
|          | 5 | Funktionsschaltknopf | 11 | Spitzmeißel               |
|          | 6 | Kohlebürstenkappe    |    |                           |
|          |   |                      |    |                           |

## SICHERHEIT

### Allgemeine Sicherheitshinweise für Elektrowerkzeuge

#### Lesen Sie alle Sicherheitshinweise und

**WARNUNG!** Anweisungen. Versäumnisse bei der Einhaltung der Sicherheitshinweise und Anweisungen können elektrischen Schlag, Brand und/oder schwere Verletzungen verursachen.

#### Bewahren Sie alle Sicherheitshinweise und Anweisungen für die Zukunft auf.

Der in den Sicherheitshinweisen verwendete Begriff „Elektrowerkzeug“ bezieht sich auf netzbetriebene Elektrowerkzeuge (mit Netzkabel) und auf akkubetriebene Elektrowerkzeuge (ohne Netzkabel).

#### Arbeitsplatzsicherheit

##### ● Halten Sie Ihren Arbeitsbereich sauber und gut beleuchtet.

Unordnung oder unbeleuchtete Arbeitsbereiche können zu Unfällen führen.

##### ● Arbeiten Sie mit dem Elektrowerkzeug nicht in explosionsgefährdeter Umgebung, in der sich brennbare Flüssigkeiten, Gase oder Staube befinden.

Elektrowerkzeuge erzeugen Funken, die den Staub oder die Dämpfe entzünden können.

##### ● Halten Sie Kinder und andere Personen während der Benutzung des Elektrowerkzeugs fern.

Bei Ablenkung können Sie die Kontrolle über das Gerät verlieren.

#### Elektrische Sicherheit

##### ● Der Anschlussstecker des Elektrowerkzeuges muss in die Steckdose passen.

Der Stecker darf in keiner Weise verändert werden. Verwenden Sie keine Adapterstecker gemeinsam mit schutzgeerdeten Elektrowerkzeugen. Unveränderte Stecker und passende Steckdosen verringern das Risiko eines elektrischen Schlages.

##### ● Vermeiden Sie Körperkontakt mit geerdeten Oberflächen wie von Rohren, Heizungen, Herden und Kuhlschranken.

Es besteht ein erhöhtes Risiko durch elektrischen Schlag, wenn Ihr Körper geerdet ist.

##### ● Halten Sie Elektrowerkzeuge von Regen oder Nässe fern.

Das Eindringen von Wasser in ein Elektrowerkzeug erhöht das Risiko eines elektrischen Schlages.

##### ● Zweckentfremden Sie das Kabel nicht, um das Elektrowerkzeug zu tragen, aufzuhängen oder um den Stecker aus der Steckdose zu ziehen.

Halten Sie das Kabel fern von Hitze, Öl, scharfen Kanten oder sich bewegenden Gerateteilen. Beschädigte oder verwickelte Kabel erhöhen das Risiko eines elektrischen Schlages.

##### ● Wenn Sie mit einem Elektrowerkzeug im Freien arbeiten, verwenden Sie nur Verlängerungskabel, die auch für den Außenbereich geeignet sind.

Die Anwendung eines für den Außenbereich geeigneten Verlängerungskabels verringert das Risiko eines elektrischen Schlages.

##### ● Wenn der Betrieb des Elektrowerkzeuges in feuchter

Umgebung nicht vermeidbar ist, verwenden Sie einen Fehlerstromschutzschalter. Der Einsatz eines Fehlerstromschutzschalters vermindert das Risiko eines elektrischen Schlages.

#### Sicherheit von Personen

● Seien Sie aufmerksam, achten Sie darauf, was Sie tun, und gehen Sie mit Vernunft an die Arbeit mit einem Elektrowerkzeug. Benutzen Sie kein Elektrowerkzeug, wenn Sie müde sind oder unter dem Einfluss von Drogen, Alkohol oder Medikamenten stehen. Ein Moment der Unachtsamkeit beim Gebrauch des Elektrowerkzeuges kann zu ernsthaften Verletzungen führen. ● Tragen Sie persönliche Schutzausrüstung und immer eine Schutzbrille. Das Tragen persönlicher Schutzausrüstung, wie Staubmaske, rutschfeste Sicherheitsschuhe, Schutzhelm oder Gehörschutz, je nach Art und Einsatz des Elektrowerkzeuges, verringert das Risiko von Verletzungen.

● Vermeiden Sie eine unbeabsichtigte Inbetriebnahme. Vergewissern Sie sich, dass das Elektrowerkzeug ausgeschaltet ist, bevor Sie es an die Stromversorgung und/oder den Akku anschließen, es aufnehmen oder tragen. Wenn Sie beim Tragen des Elektrowerkzeuges den Finger am Schalter haben oder das Gerät eingeschaltet an die Stromversorgung anschließen, kann dies zu Unfällen führen.

● Entfernen Sie Einstellwerkzeuge oder Schraubenschlüssel, bevor Sie das Elektrowerkzeug einschalten. Ein Werkzeug oder Schlüssel, der sich in einem drehenden Gerateteil befindet, kann zu Verletzungen führen.

● Vermeiden Sie eine abnormale Körperhaltung. Sorgen Sie für einen sicheren Stand und halten Sie jederzeit das Gleichgewicht. Dadurch können Sie das Elektrowerkzeug in unerwarteten Situationen besser kontrollieren.

● Tragen Sie geeignete Kleidung. Tragen Sie keine weite Kleidung oder Schmuck. Halten Sie Haare, Kleidung und Handschuhe fern von sich bewegenden Teilen. Lockere Kleidung, Schmuck oder lange Haare können von sich bewegenden Teilen erfasst werden.

● Wenn Staubabsaug- und -auffangeinrichtungen montiert werden können, vergewissern Sie sich, dass diese angeschlossen sind und richtig verwendet werden. Verwendung einer Staubabsaugung kann Gefährdungen durch Staub verringern.

#### Verwendung und Behandlung des Elektrowerkzeuges

● Überlasten Sie das Gerät nicht. Verwenden Sie für Ihre Arbeit das dafür bestimmte Elektrowerkzeug. Mit

dem passenden Elektrowerkzeug arbeiten Sie besser und sicherer im angegebenen Leistungsbereich.

- **Benutzen Sie kein Elektrowerkzeug, dessen Schalter defekt ist.** Ein Elektrowerkzeug, das sich nicht mehr ein- oder ausschalten lässt, ist gefährlich und muss repariert werden.
- **Ziehen Sie den Stecker aus der Steckdose und/oder entfernen Sie den Akku, bevor Sie Geräteeinstellungen vornehmen, Zubehorteile wechseln oder das Gerät weglegen.** Diese Vorsichtsmaßnahme verhindert den unbeabsichtigten Start des Elektrowerkzeuges.
- **Bewahren Sie unbenutzte Elektrowerkzeuge außerhalb der Reichweite von Kindern auf. Lassen Sie Personen das Gerät nicht benutzen, die mit diesem nicht vertraut sind oder diese Anweisungen nicht gelesen haben.** Elektrowerkzeuge sind gefährlich, wenn sie von unerfahrenen Personen benutzt werden.
- **Pflegen Sie Elektrowerkzeuge mit Sorgfalt. Kontrollieren Sie, ob bewegliche Teile einwandfrei funktionieren und nicht klemmen, ob Teile gebrochen oder so beschädigt sind, dass die Funktion des Elektrowerkzeuges beeinträchtigt ist. Lassen Sie beschädigte Teile vor dem Einsatz des Gerätes reparieren.** Viele Unfälle haben ihre Ursache in schlecht gewarteten Elektrowerkzeugen.
- **Halten Sie Schneidwerkzeuge scharf und sauber.** Sorgfältig gepflegte Schneidwerkzeuge mit scharfen Schneidkanten verklemmen sich weniger und sind leichter zu führen.
- **Verwenden Sie Elektrowerkzeug, Zubehör, Einsatzwerkzeuge usw. entsprechend diesen Anweisungen. Berücksichtigen Sie dabei die Arbeitsbedingungen und die auszuführende Tätigkeit.** Der Gebrauch von Elektrowerkzeugen für andere als die vorgesehenen Anwendungen kann zu gefährlichen Situationen führen.

#### **Verwendung und Behandlung des Akkuwerkzeuges**

- **Laden Sie die Akkus nur mit Ladegeräten auf, die vom Hersteller empfohlen werden.** Durch ein Ladegerät, das für eine bestimmte Art von Akkus geeignet ist, besteht Brandgefahr, wenn es mit anderen Akkus verwendet wird.
- **Verwenden Sie nur die dafür vorgesehenen Akkus in den Elektrowerkzeugen.** Der Gebrauch von anderen Akkus kann zu Verletzungen und Brandgefahr führen.
- **Halten Sie den nicht benutzten Akku fern von Bürolammern, Münzen, Schlüsseln, Nageln, Schrauben oder anderen kleinen Metallgegenständen, die eine Überbrückung der Kontakte verursachen könnten.** Ein Kurzschluss zwischen den Akkukontakten kann Verbrennungen oder Feuer zur Folge haben.
- **Bei falscher Anwendung kann Flüssigkeit aus dem Akku austreten. Vermeiden Sie den Kontakt damit. Bei zufälligem Kontakt mit Wasser abspülen. Wenn die Flüssigkeit in die Augen kommt, nehmen Sie zusätzlich ärztliche Hilfe in Anspruch.** Austretende Akkuflüssigkeit kann zu Hautreizungen oder Verbrennungen führen.

#### **Service**

- **Lassen Sie Ihr Elektrowerkzeug nur von qualifiziertem Fachpersonal und nur mit Original-Ersatzteilen reparieren.** Damit wird sichergestellt, dass die Sicherheit des Elektrowerkzeuges erhalten bleibt.

#### **Sicherheitshinweise für Hammer**

- **Tragen Sie Gehörschutz.** Die Einwirkung von Lärm kann Gehörverlust bewirken.
- **Benutzen Sie Zusatzgriffe, wenn diese mit dem Elektrowerkzeug mitgeliefert werden.** Der Verlust der Kontrolle kann zu Verletzungen führen.
- **Halten Sie das Gerät an den isolierten Griffflächen,**

**wenn Sie Arbeiten ausführen, bei denen das Einsatzwerkzeug oder die Schraube verborgene Stromleitungen treffen kann.** Der Kontakt mit einer spannungsführenden Leitung kann auch metallene Geräteteile unter Spannung setzen und zu einem elektrischen Schlag führen.

#### **Weitere Sicherheits- und Arbeitshinweise**

- **Bringen Sie bei Transport und Aufbewahrung den Drehrichtungsumschalter in Mittelstellung.** Bei unbeabsichtigtem Betätigen des Ein-/Ausschalters besteht Verletzungsgefahr.
- **Verwenden Sie geeignete Suchgeräte, um verborgene Versorgungsleitungen aufzuspüren, oder ziehen Sie die örtliche Versorgungsgesellschaft hinzu.** Kontakt mit Elektroleitungen kann zu Feuer und elektrischem Schlag führen. Beschädigung einer Gasleitung kann zur Explosion führen. Eindringen in eine Wasserleitung verursacht Sachbeschädigung.
- **Überzeugen Sie sich vor dem Einschalten des Elektrowerkzeuges von der Freigängigkeit des Einsatzwerkzeuges.** Beim Einschalten mit einem blockierten Bohrwerkzeug entstehen hohe Reaktionsmomente.
- **Halten Sie das Elektrowerkzeug beim Arbeiten fest mit beiden Händen und sorgen Sie für einen sicheren Stand.** Das Elektrowerkzeug wird mit zwei Händen sicherer geführt.
- **Sichern Sie das Werkstück.** Ein mit Spannvorrichtungen oder Schraubstock festgehaltenes Werkstück ist sicherer gehalten als mit Ihrer Hand.
- **Zum Bohren ohne Schlag in Holz, Metall, Keramik und Kunststoff können Sie ein geeignetes SDS-Quick-Einsatzwerkzeug oder ein Einsatzwerkzeug mit Sechskantschaft verwenden.**
- **SDS-Quick-Einsatzwerkzeug einsetzen:** Überprüfen Sie die Verriegelung durch Ziehen am Werkzeug.
- **Das maximale Drehmoment wird nur in der Betriebsart Schrauben (1. Gang) erreicht. Die maximale Leerlaufdrehzahl wird nur in den Betriebsarten Bohren und Hammerbohren erreicht.**
- **Lassen Sie eine beschädigte Staubschutzkappe sofort ersetzen.** Die Staubschutzkappe verhindert weitgehend das Eindringen von Bohrstaub in die Werkzeugaufnahme während des Betriebes. Achten Sie beim Einsetzen des Werkzeuges darauf, dass die Staubschutzkappe nicht beschädigt wird.
- **Staub von Materialien wie bleihaltigem Anstrich, einigen Holzarten, Mineralien und Metall können gesundheitsschädlich sein und zu allergischen Reaktionen, Atemwegserkrankungen und/oder Krebs führen.** Asbesthaltiges Material darf nur von Fachleuten bearbeitet werden.
  - Benutzen Sie möglichst eine für das Material geeignete Staubabsaugung.
  - Sorgen Sie für gute Belüftung des Arbeitsplatzes.
  - Es wird empfohlen, eine Atemschutzmaske mit Filterklasse P2 zu tragen. Beachten Sie in Ihrem Land gültige Vorschriften für die zu bearbeitenden Materialien.
- **Vermeiden Sie Staubansammlungen am Arbeitsplatz.** Staube können sich leicht entzünden.
- **Sollte das Einsatzwerkzeug blockieren, schalten Sie das Elektrowerkzeug aus. Lösen Sie das Einsatzwerkzeug.**
- **Beim Einschalten mit einem blockierten Bohrwerkzeug entstehen hohe Reaktionsmomente.**
- **Setzen Sie das Elektrowerkzeug nur ausgeschaltet auf die Schraube auf.** Sich drehende Einsatzwerkzeuge können abrutschen.
- **Warten Sie, bis das Elektrowerkzeug zum Stillstand gekommen ist, bevor Sie es ablegen.** Das Einsatzwerkzeug

kann sich verhaken und zum Verlust der Kontrolle über das Elektrowerkzeug führen.

- Um Energie zu sparen, schalten Sie das Elektrowerkzeug nur ein, wenn Sie es benutzen.
- **Vermeiden Sie ein versehentliches Einschalten. Verge-**

## MONTAGE

**WARNUNG!** Ziehen Sie den Stecker aus der Steckdose, bevor Sie Montagen, Einstellungen oder Zubehörwechsel vornehmen. Solche vorbeugenden Sicherheitsmaßnahmen verringern das Risiko eines versehentlichen Startens des Werkzeugs.

### ZUSATZGRIFF ZUSAMMENBAUEN (Abb. 2).

Griff lösen und durch die Spannhülse stecken und zum Werkzeughals schieben.

Befestigen Sie den Griff wieder, um ihn zu sichern.

Der Griff lässt sich durch Lösen und Drehen um 360° schwenken. Um den Griff neu zu positionieren und/oder zu schwenken, lösen Sie den Handgriff, bewegen den Handgriff entlang des Laufs in die gewünschte Position und ziehen den Handgriff wieder fest an.

## BETRIEB

### EIN-/AUSSCHALTEN (Abb.4)

Um die Maschine einzuschalten, drücken Sie einfach den Ein-/Ausschalter.

Um das Werkzeug zu stoppen, lassen Sie einfach den Schalterauslöser los.

### STAUBSCHUTZ (Abb.5)

Beim Betrieb senkrecht nach oben fallen Betonschutt und Staub herunter. Der Staubschutz sollte zum Schutz der Bediener verwendet werden.

### Horizontales Bohren (Abb.6)

Bei horizontalem Betrieb fallen Betonreste und Staub vom Werkzeug ab, es ist kein Staubschutz erforderlich.

### MODUSWAHLSCHALTER (Abb. 7,8,9)

Der Wahlknopf ermöglicht die Einstellung des Werkzeugs für verschiedene Bohr-/Hammer- oder Hammeranwendungen. Drücken Sie die Funktionsumschalttaste (5) und drehen Sie das Einstellrad je nach Anwendung nach rechts oder links.

**Hammerbohrfunktion:** Drehen Sie den Funktionsknopf (5),

damit das Zeichen „“ auf die Pfeilmarkierung zeigt. Siehe Abb.7.

**Hammerfunktion:** Drehen Sie den Funktionsknopf (5), damit das

Zeichen „“ auf die Pfeilmarkierung zeigt. Siehe Abb.8.

**Meißelwinkelfreie Funktion:** Drehen Sie den vorderen

Funktionsknopf (5), damit das Zeichen „“ auf die Pfeilmarkierung zeigt. Siehe Abb.9.

**wissern Sie sich, dass der Ein-/Ausschalter in ausgeschalteter Position ist, bevor Sie einen Akku einsetzen.** Das Tragen des Elektrowerkzeugs mit Ihrem Finger am Ein-/Ausschalter oder das Einsetzen des Akkus in das eingeschaltete Elektrowerkzeug kann zu Unfällen führen.

### BOHRER EINSETZEN UND ENTFERNEN (Abb.3.1 & 3.2).

Reinigen Sie das Einsatzschäftende der Bohrer oder Meißel, um Schmutz zu entfernen, und fetten Sie es dann leicht mit einem leichten Öl oder Schmiermittel ein. Bohrer oder Meißel durch den Staubschutz in das Bohrfutter einführen, dabei drehen und nach innen drücken, bis es automatisch einrastet. Ziehen Sie die Bohrer oder Meißel nach außen, um sicherzustellen, dass sie im Bohrfutter eingerastet sind. Um die Bohrer oder Meißel zu entfernen, ziehen Sie die Verschlusschülse nach hinten und ziehen Sie den Bit nach vorne. Alle Zubehörteile sollten nach dem Entfernen sauber gewischt werden.

**WARNUNG! Zubehör kann nach Gebrauch heiß sein.**

Vermeiden Sie Hautkontakt und verwenden Sie zum Entfernen geeignete Schutzhandschuhe oder -tücher.

**VORSICHT! Betätigen Sie das Wahlrad nicht, bis das Werkzeug vollständig zum Stillstand gekommen ist. Ein Verschieben während der Drehung des Spannfutters kann zu Schäden am Werkzeug führen.**

Bei der Verwendung von Abbruch- oder Meißelmeißeln wie Bull Points, Meißeln, Spaten, Hohleisen usw. muss der Modus „Nur Hammer“ ausgewählt werden.

### RUTSCHKUPPLUNG

Das Werkzeug hat eine interne voreingestellte Rutschkupplung. Die Ausgangsspindel hört auf zu rotieren, wenn das Zubehör das Werkzeug blockiert und überlastet.

### ZYLINDER-/GETRIEBESCHMIERUNG (Abb.10)

Nach langem Betrieb muss das Werkzeug regelmäßig gewartet werden, z. B. geschmiert werden, da sonst die Schlagkraft sehr wahrscheinlich schwach wird oder verschwindet.

Um den Zylinder zu schmieren, entfernen Sie einfach die Plastikabdeckung oben auf dem Werkzeug und fügen Sie dann Fett hinzu.

### AUSTAUSCH DER KOHLEBÜRSTE (Abb. 11)

Nach längerem Betrieb würde die Kohlebürste abgenutzt sein. Es muss durch ein neues ersetzt werden

1. Verwenden Sie einen Schlitzschraubendreher, um die Kohlebürstenkappe zu lösen und zu entfernen. Ziehen Sie dann die alte Krabbenbürste heraus
2. Setzen Sie die neue Kohlebürste in den Halter ein und schrauben Sie die Bürstenkappe wieder auf und befestigen Sie sie.

## WARTUNG



Trennen Sie die Maschine vom Netz, wenn Sie am Mechanismus Wartungsarbeiten ausführen müssen.

Die Maschinen von sind entworfen, um während einer langen Zeit problemlos und mit minimaler Wartung zu funktionieren. Sie verlängern die Lebensdauer, indem Sie die Maschine regelmäßig reinigen und fachgerecht behandeln.

Reinigen Sie das Maschinengehäuse regelmäßig mit einem weichen Tuch, vorzugsweise nach jedem Einsatz. Halten Sie die Lüfterschlitze frei von Staub und Schmutz. Entfernen Sie hartnäckigen Schmutz mit einem weichen Tuch, angefeuchtet mit Seifenwasser. Verwenden Sie keine Lösungsmittel wie Benzin, Alkohol, Ammonia, usw. Derartige Stoffe beschädigen die Kunststoffteile. Die Maschine braucht keine zusätzliche Schmierung.

Wenden Sie sich in Störungsfällen, z.B. durch Verschleiß eines Teils, an Ihren örtlichen Vertragshändler.

## HINWEISE ZUM UMWELTSCHUTZ

Um Transportschäden zu verhindern, wird die Maschine in einer soliden Verpackung geliefert. Die Verpackung besteht weitgehend aus verwertbarem Material. Benutzen Sie also die Möglichkeit zum Recyclen der Verpackung. Bringen Sie bei

Ersatz die alten Maschinen zu Ihren örtlichen WORLD-PRO TOOLS Vertagshändler. Er wird sich um eine umweltfreundliche Verarbeitung Ihrer alten Maschine bemühen.

Li-ion-Akkus sind recycelbar. Geben Sie sie bei einer Entsorgungsstelle für chemische Abfälle ab, so daß die Akkus recycelt oder auf umweltfreundliche Weise entsorgt werden.



Alt-Elektrogeräte sind Wertstoffe, sie gehören daher nicht in den Hausmüll!

Wir möchten Sie daher bitten, uns mit Ihrem aktiven Beitrag beider Ressourcenschonung und beim Umweltschutz zu unterstützen und dieses Gerät bei den-falls vorhandeneingerichteten Rücknahmestellen abzugeben.

**PL Polski**

## Młot udarowo obrotowy

### UŻYCIE ZGODNE Z PRZEZNACZENIEM

- To narzędzie jest przeznaczone do wiercenia udarowego lub dłutowania w betonie, cegle i kamieniu; nie do wiercenia w drewnie, metalu i plastiku oraz do wkręcania.
- System udarowy zastosowany w tym narzędziu przewyższa wszelkie tradycyjne wiertarki z grzechotką podczas wiercenia w betonie.
- To narzędzie jest przeznaczone do użytku w połączeniu ze wszystkimi standardowymi akcesoriami SDS max
- To narzędzie jest zwykle używane w zakurzonej atmosferze, dlatego wymaga regularnej konserwacji poprzez odkurzanie, smarowanie cylindra lub wymianę szczotki węglowej w razie potrzeby.

### PARAMETRY TECHNICZNE

|                             |  |
|-----------------------------|--|
| Type / model                | RH15-40X / C4002   |
| Voltage                     | 220-240V~, 50Hz  |
| Input power                 | 1500W  |
| Rotation speed              | 590/min  |
| Impact frequency            | 4000/min   |
| Impact energy               | 10J  |
| Max. drill in wood          | Ø40mm  |
| Max. drill in concrete      | Ø40mm  |
| Max. drill in steel         | Ø16mm  |
| Chuck                       | SDS max  |
| Sound pressure level        | L <sub>pA</sub> :88,6dB(A), K=3dB(A)                             |
| Sound power level           | L <sub>wA</sub> :102,6dB(A), K=3dB(A)                            |
| Vibration (hammer drilling) | a <sub>h,HD</sub> =14,776m/s <sup>2</sup> ,K=1,5m/s <sup>2</sup> |
| Vibration (chiselling)      | a <sub>h,CH</sub> =15,955m/s <sup>2</sup> ,K=1,5m/s <sup>2</sup> |
| Weight                      | 7.4kg  |

### INFORMACJA NA TEMAT HAŁASU I WIBRACJI

Poziom drgań podany w tych wskazówkach został pomierzony zgodnie z wymaganiami normy EN 62841 dotyczącej procedury pomiarów i można go użyć do porównywania elektronarzędzi. Można go też użyć do wstępnej oceny ekspozycji na drgania.

Podany poziom drgań jest reprezentatywny dla podstawowych zastosowań elektronarzędzia. Jeżeli elektronarzędzie użyte zostanie do innych zastosowań, z innymi narzędziami roboczymi, z różnym osprzętem, a także jeśli nie będzie wystarczająco konserwowane, poziom drgań może odbiegać od podanego. Podane powyżej przyczyny mogą spowodować podwyższenie ekspozycji na drgania podczas całego czasu pracy.

Aby dokładnie ocenić ekspozycję na drgania, trzeba wziąć pod uwagę także okresy, gdy urządzenie jest wyłączone, lub gdy jest wprawdzie włączone, ale nie jest używane do pracy. W ten sposób łączna (obliczana na pełny wymiar czasu pracy) ekspozycja na drgania może okazać się znacznie niższa.

Należy wprowadzić dodatkowe środki bezpieczeństwa, mające na celu ochronę operatora przed skutkami ekspozycji na drgania, np.: konserwacja elektronarzędzia i narzędzi roboczych, zabezpieczenie odpowiedniej temperatury rąk, ustalenie kolejności operacji roboczych.

### OBJAŚNIENIE SYMBOLI

|  |                                |  |   |
|--|--------------------------------|--|---|
|  | Uwaga!                         |  | W przypadku uszkodzenia, skręcenia lub przerwania kabla zasilającego należy natychmiast wyciągnąć wtyk sieciowy. Przed wykonaniem wszelkich prac na urządzeniu wyciągnąć wtyk sieciowy. |
|  | Przeczytaj instrukcję obsługi. |  | Nosić ochronniki słuchu.  |
|  | Nościć okulary ochronne        |  | Nościć ochronę dróg oddechowych   |
|  | Zgodny z normą UE              |  | Izolacja klasy II   |

|   |  |  |  |
|---|--|--|--|
|  | Urządzeń elektrycznych nie należy wyrzucać razem z odpadami domowymi |  |  |
|---|--|--|--|

## CZĘŚCI SKŁADOWE NARZĘDZIA

|          |   |                               |    |                              |
|----------|---|-------------------------------|----|------------------------------|
| <b>1</b> | 1 | Przełącznik włącz / wyłącz    | 7  | Dodatkowa szczotka węglowa   |
|          | 2 | Port podawania smaru          | 8  | Klucz do nakrętek            |
|          | 3 | Tuleja uchwyty SDS            | 9  | Dodatkowy smar do przekładni |
|          | 4 | Uchwyt pomocniczy             | 10 | Wiertarka do betonu          |
|          | 5 | Pokrętło zmiany funkcji       | 11 | Dłuto szpiczaste             |
|          | 6 | Nasadka do szczotek węglowych |    |                              |

## WSKAZÓWKI BEZPIECZEŃSTWA

### Ogólne przepisy bezpieczeństwa dla elektronarzędzi

**⚠ OSTRZEŻENIE** Należy przeczytać wszystkie wskazówki i przepisy. Błędy w przestrzeganiu poniższych wskazówek mogą spowodować porażenie prądem, pożar i/lub ciężkie obrażenia ciała.

Należy starannie przechowywać wszystkie przepisy i wskazówki bezpieczeństwa dla dalszego zastosowania.

Użyte w poniższym tekście pojęcie „elektonarzędzie” odnosi się do elektronarzędzi zasilanych energią elektryczną z sieci (z przewodem zasilającym) i do elektronarzędzi zasilanych akumulatorami (bez przewodu zasilającego).

### Bezpieczeństwo miejsca pracy

- Stanowisko pracy należy utrzymywać w czystości i dobrze oświetlone. Nieporządek w miejscu pracy lub nieoświetlona przestrzeń robocza mogą być przyczyną wypadków.
- Nie należy pracować tym elektronarzędziem w otoczeniu zagrożonym wybuchem, w którym znajdują się np. łatwopalne ciecze, gazy lub pyły. Podczas pracy elektronarzędziem wytwarzają się iskry, które mogą spowodować zapłon.
- Podczas użytkowania urządzenia zwrócić uwagę na to, aby dzieci i inne osoby postronne znajdowały się w bezpiecznej odległości. Odwrócenie uwagi może spowodować utratę kontroli nad narzędziem.

### Bezpieczeństwo elektryczne

- Wtyczka elektronarzędzia musi pasować do gniazda. Nie wolno zmieniać wtyczki w jakikolwiek sposób. Nie wolno używać wtyków adapterowych w przypadku elektronarzędzi z uzziemieniem ochronnym. Niezmienione wtyczki i pasujące gniazda zmniejszają ryzyko porażenia prądem.
  - Należy unikać kontaktu z uzziemionymi powierzchniami jak rury, grzejniki, piece i lodówki. Ryzyko porażenia prądem jest większe, gdy ciało użytkownika jest uzziemione.
  - Urządzenie należy zabezpieczyć przed deszczem i wilgocią. Przedostanie się wody do elektronarzędzia podwyższa ryzyko porażenia prądem.
  - Nigdy nie należy używać przewodu do innych czynności. Nigdy nie należy nosić elektronarzędzia, trzymając je za przewód, ani używać przewodu do zawieszenia urządzenia; nie wolno też wyciągać wtyczki z gniazdka pociągając za przewód. Przewód należy chronić przed wysokimi temperaturami, należy go trzymać z dala od oleju, ostrych krawędzi lub ruchomych części urządzenia. Uszkodzone lub splątane przewody zwiększają ryzyko porażenia prądem.
  - W przypadku pracy elektronarzędziem pod gołym niebem, należy używać przewodu przedłużającego, dostosowanego również do zastosowań zewnętrznych. Używanie właściwego przedłużacza (dostosowanego do pracy na zewnątrz) zmniejsza ryzyko porażenia prądem.
  - Jeżeli nie da się uniknąć zastosowania elektronarzędzia w wilgotnym otoczeniu, należy użyć wyłącznika ochronnego różnicowo-prądowego. Zastosowanie wyłącznika ochronnego różnicowo-prądowego zmniejsza ryzyko porażenia prądem.
- Bezpieczeństwo osob**

• Podczas pracy z elektronarzędziem należy zachować ostrożność, każdą czynność wykonywać uważnie i z rozważą. Nie należy używać elektronarzędzia, gdy jest się zmęczonym lub będąc pod wpływem narkotyków, alkoholu lub leków. Moment nieuwagi przy użyciu elektronarzędzia może stać się przyczyną poważnych urazów ciała.

• Należy nosić osobiste wyposażenie ochronne i zawsze okulary ochronne. Noszenie osobistego wyposażenia ochronnego – maski przeciwpyłowej, obuwia z podeszwami przeciwpoślizgowymi, kasku ochronnego lub środków ochrony słuchu (w zależności od rodzaju i zastosowania elektronarzędzia) – zmniejsza ryzyko obrażeń ciała.

• Należy unikać niezamierzonego uruchomienia narzędzia i/lub podłączeniem do akumulatora, a także przed podniesieniem lub przeniesieniem elektronarzędzia, należy upewnić się, że elektronarzędzie jest wyłączone. Trzymanie palca na wyłączniku podczas przenoszenia elektronarzędzia lub podłączenie do prądu włączonego narzędzia, może stać się przyczyną wypadków.

• Przed włączeniem elektronarzędzia, należy usunąć narzędzia nastawcze lub klucze. Narzędzie lub klucz, znajdujący się w ruchomych częściach urządzenia mogą doprowadzić do obrażeń ciała.

• Należy unikać nienaturalnych pozycji przy pracy. Należy dbać o stabilną pozycję przy pracy i zachowanie równowagi. W ten sposób możliwa będzie lepsza kontrola elektronarzędzia w nieprzewidzianych sytuacjach.

• Należy nosić odpowiednie ubranie. Nie należy nosić luźnego ubrania ani biżuterii. Włosy, ubranie i rękawice należy trzymać z daleka od ruchomych części. Luźne ubranie, biżuteria lub długie włosy mogą zostać wciągnięte przez ruchome części.

• Jeżeli istnieje możliwość zamontowania urządzeń odsysających i wychwytyjących pył, należy upewnić się, że są one podłączone i będą prawidłowo użyte. Użycie urządzenia odsysającego pył może zmniejszyć zagrożenie pyłami.

### Prawidłowa obsługa i eksploatacja elektronarzędzi

- Nie należy przeciążać urządzenia. Do pracy używać należy elektronarzędzia, które są do tego przewidziane. Odpowiednio dobranym elektronarzędziem pracuje się w danym zakresie wydajności lepiej i bezpieczniej.
- Nie należy używać elektronarzędzia, którego wyłącznik/wyłącznik jest uszkodzony. Elektronarzędzie, którego nie można włączyć lub wyłączyć jest niebezpieczne i musi zostać naprawione.
- Przed regulacją urządzenia, wymianą osprzętu lub pozaprzestaniu pracy narzędziem, należy wyciągnąć wtyczkę z gniazda i/lub usunąć akumulator. Ten środek ostrożności zapobiega niezamierzonemu włączeniu się elektronarzędzia.
- Nieużywane elektronarzędzia należy przechowywać w miejscu niedostępnym dla dzieci. Nie należy udostępniać narzędzia osobom, które go nie znają lub



nie przeczytały niniejszych przepisów. Używane przez niedoświadczone osoby elektronarzędzia są niebezpieczne.

• **Konieczna jest należyta konserwacja elektronarzędzia.** Należy kontrolować, czy ruchome części urządzenia działają bez zarzutu i nie są zablokowane, czy części nie są pęknięte lub uszkodzone w taki sposób, który miałby wpływ na prawidłowe działanie elektronarzędzia. Uszkodzone części należy przed użyciem urządzenia oddać do naprawy. Wiele wypadków spowodowanych jest przez niewłaściwą konserwację elektronarzędzi.

• **Należy stale dbać o ostrość i czystość narzędzi tnących.** O wiele rzadziej dochodzi do zakleszczenia się narzędzia tnącego, jeżeli jest ono starannie utrzymane. Zabrane narzędzia łatwiej się też prowadzi.

• **Elektonarzędzia, osprzęt, narzędzia pomocnicze itd. należy używać zgodnie z niniejszymi zaleceniami.** Uwzględnić należy przy tym warunki i rodzaj wykonywanej pracy. Niezgodne z przeznaczeniem użycie elektronarzędzia może doprowadzić do niebezpiecznych sytuacji.

#### Serwis

• **Naprawę elektronarzędzia należy zlecić jedynie wykwalifikowanemu fachowcowi i przy użyciu oryginalnych części zamiennych.** To gwarantuje, że bezpieczeństwo urządzenia zostanie zachowane. **Przed włożeniem wtyczki do gniazdka**

#### Wskazówki dotyczące bezpieczeństwa pracy z młotami

• **Należy stosować środki ochrony słuchu.** Wpływ hałasu może spowodować utratę słuchu.

• **Narzędzia używać z dodatkowymi rękojeściami dostarczonymi z narzędziem.** Utrata kontroli może spowodować osobiste obrażenia operatora.

• **Podczas wykonywania prac, przy których narzędzie robocze lub śruba mogłyby natrafić na ukryte przewody elektryczne, elektronarzędzie należy trzymać wyłącznie za izolowane powierzchnie rękojeści.** Kontakt z przewodem sieci zasilającej może spowodować przekazanie napięcia na części metalowe elektronarzędzia, co mogłoby spowodować porażenie prądem elektrycznym.

#### Dalsze wskazówki bezpieczeństwa i pracy

• **Przed przystąpieniem do transportu lub do przechowywania, przełącznik kierunku obrotów należy ustawić na pozycję środkową.** Niezamierzone uruchomienie włącznika/wyłącznika grozi skaleczeniem.

• **Należy używać odpowiednich przyrządów poszukiwawczych w celu lokalizacji ukrytych przewodów zasilających, lub poprosić o pomoc zakłady miejscowe.** Kontakt z przewodami znajdującymi się pod napięciem może doprowadzić do powstania pożaru i porażenia elektrycznego. Uszkodzenie przewodu gazowego może doprowadzić do wybuchu. Przebicie przewodu wodociągowego powoduje szkody rzeczowe.

• **Przed włączeniem elektronarzędzia należy upewnić się, czy narzędzie robocze swobodnie się obraca.** Podczas włączania elektronarzędzia z zablokowanym narzędziem roboczym powstają wysokie momenty odwodzące.

• **Elektonarzędzie należy trzymać podczas pracy mocno w obydwu rękach i zadbać o stabilną pozycję pracy.** Elektronarzędzie prowadzone oburącz jest bezpieczniejsze.

• **Należy zabezpieczyć obrabiany przedmiot.**

Zamocowanie obrabianego przedmiotu w urządzeniu mocującym lub imadle jest bezpieczniejsze niż trzymanie go w ręku.

• Do wiercenia bez udaru w drewnie, metalu, ceramice i tworzywach sztucznych można zastosować odpowiednio dobrane narzędzie robocze typu SDS-Quick lub narzędzie z chwytem sześciokątnym.

• **Mocowanie narzędzia roboczego SDS-Quick:** Zaryglowanie należy skontrolować przez pociągnięcie narzędzia.

• Maksymalny moment obrotowy osiągany jest wyłącznie w trybie pracy Wkręcanie (1. bieg). Maksymalna prędkość obrotowa biegu jałowego osiągana jest wyłącznie w trybach pracy: Wiercenie i Wiercenie z udarem.

• **Uszkodzoną osłonę przeciwpyłową należy natychmiast wymienić na nową.** Osłona przeciwpyłowa w dużym stopniu zapobiega wnikaniu pyłu powstającego przy wierceniu do uchwytu narzędziowego podczas pracy elektronarzędzia. Montując narzędzie robocze, należy zwrócić uwagę, czy osłona przeciwpyłowa nie jest uszkodzona.

• **Pyły niektórych materiałów, na przykład powłok malarskich z zawartością ołowiu, niektórych gatunków drewna, minerałów lub niektórych rodzajów metalu, mogą stanowić zagrożenie dla zdrowia, a także wywoływać reakcje alergiczne, schorzenia dróg oddechowych/lub prowadzić do zachorowań na raka.** Materiały, zawierające azbest mogą być obrabiane jedynie przez odpowiednio przeszkolony personel.

– W razie możliwości należy stosować odsysanie pyłu dostosowane do rodzaju obrabianego materiału.

– Należy zawsze dbać o dobrą wentylację stanowiska pracy.

– Zaleca się noszenie maski przeciwpyłowej z pochłaniaczem klasy P2.

Należy stosować się do aktualnie obowiązujących w danym kraju przepisów, regulujących zasady obchodzenia się z materiałami przeznaczonymi do obróbki.

• **Należy unikać gromadzenia się pyłu na stanowisku pracy.** Pyły mogą się z łatwością zapalić.

• **W razie zablokowania się narzędzia roboczego, elektro-narzędzie należy natychmiast wyłączyć.** Zwolnić narzędzie robocze.

• **Podczas włączenia elektronarzędzia z zablokowanym narzędziem roboczym powstają wysokie momenty odwodzące.**

• **Przed przyłożeniem elektronarzędzia do śruby należy je wyłączyć.** Obracające się narzędzia robocze mogą ześlizgnąć się z łba śruby.

• **Przed odłożeniem elektronarzędzia, należy poczekać, aż znajdzie się ono w bezruchu.** Narzędzie robocze może się zablokować i doprowadzić do utraty kontroli nad elektronarzędziem.

• Aby zaoszczędzić energię elektryczną, elektronarzędzie należy włączać tylko wówczas, gdy jest ono używane.

• **Należy zapobiegać niezamierzonemu uruchomieniu elektronarzędzia. Przed podłączeniem elektronarzędzia do akumulatora upewnić się, że włącznik/wyłącznik znajduje się w >>wyłączonej<< pozycji.** Trzymanie palca na włączniku /wyłączniku podczas przenoszenia elektronarzędzia lub wkładanie akumulatora do załączonego elektronarzędzia, może stać się przyczyną wypadków.

## DZIAŁANIE

Odłącz wtyczkę z gniazdka przed przystąpieniem do montażu, regulacji lub wymiany akcesoriów. Takie prewencyjne środki bezpieczeństwa zmniejszają ryzyko przypadkowego uruchomienia narzędzia.

**ZŁOŻYĆ UCHWYT POMOCNICZY (Rys. 2).**

Poluzuj uchwyt i przełóż go przez tuleję uchwytu i przesun go do szyjki narzędzia.

Ponownie zamocuj uchwyt, aby zabezpieczyć go na miejscu.

Rękojeść można obracać o 360° poprzez luzowanie i obracanie.

Aby zmienić położenie i/lub obrócić uchwyt, poluzuj uchwyt, przesun uchwyt do pożądanej pozycji wzdłuż tulei i ponownie mocno dokręć do uchwytu.

#### **INSTALOWANIE I WYJMOWANIE WIERTŁA (Rys. 3.1 i 3.2).**

Oczyść końcówkę chwyty płytki wiertła lub dłuta, aby usunąć wszelkie zanieczyszczenia, a następnie lekko nasmaruj lekkim olejem lub smarem

Włóż wiertła lub dłuta do uchwytu przez osłonę przeciwpyłową, jednocześnie przekręcając i wciskając do środka, aż zatrzaśnie się automatycznie na swoim miejscu. Pociągnij na zewnątrz wiertła lub dłuta, aby upewnić się, że są zablokowane w uchwycie.

Aby wyjąć wiertła lub dłuta, pociągnij tuleję blokującą do tyłu i pociągnij wiertło do przodu. Wszystkie akcesoria należy po wyjęciu wytrząść do czysta.

Akcesoria mogą być gorące po użyciu. Unikaj kontaktu ze skórą i używaj odpowiednich rękawic ochronnych lub szmatki do usunięcia.

### **OPERACJA**

#### **WŁĄCZANIE/WYŁĄCZANIE (Rys.4)**

Aby włączyć maszynę wystarczy wcisnąć włącznik/wyłącznik.

Aby zatrzymać narzędzie, wystarczy zwolnić spust przełącznika.

#### **TARCZA PRZECIWPYŁOWA (Rys.5)**

Podczas pracy w pozycji pionowej do góry spada betonowy gruz i kurz. Osłona przeciwpyłowa powinna być używana do ochrony operatorów.

#### **Wiercenie poziome (Rys.6)**

Podczas pracy w poziomie betonowe gruz i kurz odpadną od narzędzia, nie ma potrzeby używania osłony przeciwpyłowej.

#### **PRZEŁĄCZNIK TRYBU (Rys. 7,8,9)**

Pokrętło wyboru umożliwi ustawienie narzędzia do różnych zastosowań związanych z wierceniem/udarem lub udarem.

Wciśnij przycisk zmiany funkcji (5) i obróć jego pokrętłem w prawo lub w lewo w zależności od zastosowania.

**Funkcja wiercenia udarowego:** Obróć pokrętło funkcyjne (5), aby

znak "  " wskazywał na strzałkę. Patrz rys.7.

**Funkcja młotka:** Obróć pokrętło funkcji (5), aby znak "  " wskazywał na znak strzałki. Patrz rys.8.

**Funkcja bez kąta dłuta:** Obróć przednie pokrętło funkcyjne (5), aby znak "  " wskazywał na znak strzałki. Patrz rys.9.

**OSTROŻNOŚĆ! Nie operuj pokrętłem wyboru, dopóki narzędzie nie zatrzyma się całkowicie.** Przesunięcie podczas

### **KONSERWACJA**



Przed rozpoczęciem prac konserwacyjnych silnik należy upewnić się, że urządzenie nie znajduje się pod prądem.

Urządzenia zostały zaprojektowane do działania przez dłuższy okres czasu przy minimalnym nakładzie pracy związanym z konserwacją. Zadowalające działanie zależy od odpowiedniego dbania o urządzenie oraz regularnego czyszczenia. Należy regularnie czyścić obudowę urządzenia miękką szmatką, najlepiej po każdym użyciu. Należy dopilnować, aby otwory wentylacyjne nie były zatkane przez pył i brud. W przypadku, gdy brud nie daje się usunąć, należy użyć miękkiej szmatki zwilżonej wodą z mydłem. Nie wolno używać rozpuszczalników takich jak benzyna, alkohol, woda z amoniakiem itd. Rozpuszczalniki te mogą uszkodzić części wykonane z plastiku.

Urządzenie nie wymaga dodatkowego smarowania.

W przypadku pojawienia się usterki, np. zużycia części, należy skontaktować się z najbliższym sprzedawcą.

### **INFORMACJA DOTYCZĄCA OCHRONY ŚRODOWISKA**



W celu zabezpieczenia urządzenia przed uszkodzeniami w czasie transportu, jest ono dostarczane w odpowiednio mocnym opakowaniu. Większość materiałów można poddać ponownej utylizacji. Należy umieścić materiały w odpowiednich dla ich właściwości pojemnikach utylizacyjnych. Nieużywany już sprzęt można odnieść do miejscowego sprzedawcy. Zostanie on odpowiednio zutylizowany w sposób bezpieczny dla środowiska.

Akumulatory Li-ion nadają się do recyklingu. Należy oddawać je do punktów utylizacji odpadów chemicznych, tak aby akumulatory mogły być poddane procesowi recyklingu lub utylizowane w ekologiczny sposób.

Zużyte urządzenia elektryczne są surowcami wtórnymi – nie wolno wyrzucać ich do pojemników na odpady domowe, ponieważ mogą zawierać substancje niebezpieczne dla zdrowia ludzkiego i środowiska! Prosimy o aktywną pomoc w oszczędnym gospodarowaniu zasobami naturalnymi i ochronie środowiska naturalnego przez przekazanie zużytego urządzenia do punktu składowania surowców wtórnych - zużytych urządzeń elektrycznych.

obracania uchwytu może spowodować uszkodzenie narzędzia.

Podczas używania wiertła do rozbiórki lub odprysków, takich jak szpice, dłuta, łopaty, żłobienia itp., należy wybrać tryb „Tylko młotek”.

#### **SPRZĘGŁO ŚLIZGOWE**

Narzędzie posiada wewnętrzne, wstępnie ustawione sprzęgło poślizgowe. Wrzeczono wyjściowe przestanie się obracać, jeśli akcesorium zablokuje się i przeciąży narzędzie.

#### **SMAROWANIE SIŁOWNIKA / SKRZYNI BIEGÓW (Rys.10)**

Po długim czasie pracy narzędzie wymaga regularnej konserwacji, takiej jak smarowanie, w przeciwnym razie jego siła uderzenia jest bardzo prawdopodobnie słaba lub zanika. Aby nasmarować cylinder, wystarczy zdjąć plastikową osłonę na górze narzędzia, a następnie dodać do niego smar.

#### **WYMIANA SZCZOTKI WĘGLOWEJ (Rys.11)**

Po długim czasie pracy szczotka węglowa zużyłaby się. Trzeba go zastąpić nowym

1. Użyj płaskiego śrubokręta, aby poluzować i zdjąć nasadkę szczoteczki węglowej. Następnie wyciągnij starą szczotkę krabońską.

2. Włóż nową szczotkę węglową do uchwytu, odkręć nasadkę szczotki i zamocuj ją.

# Exploded view RH15-40X

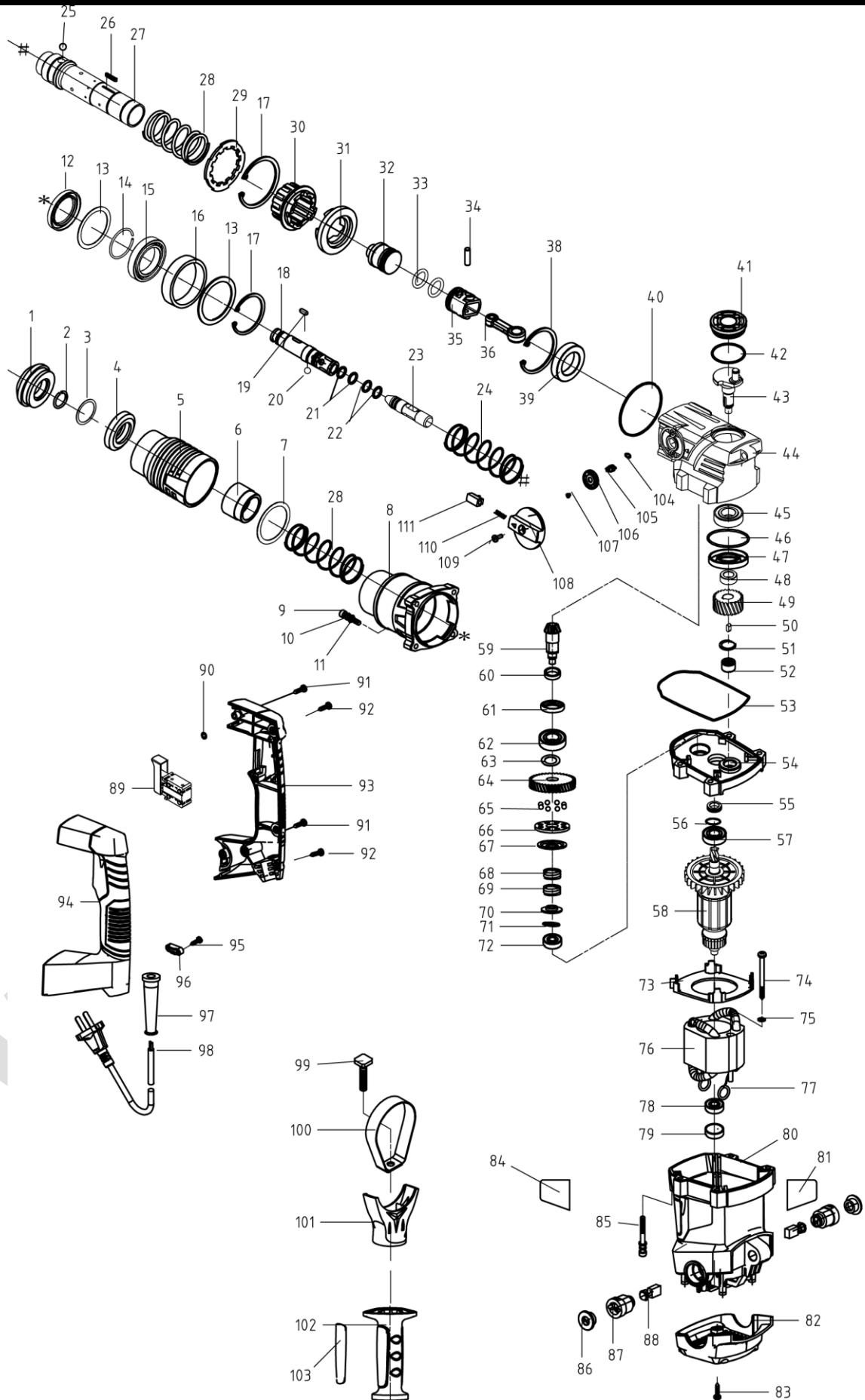

## PART LIST for RH15-40X

| ITEM | PART NAME                 | QTY | ITEM | PART NAME                 | QTY |
|------|---------------------------|-----|------|---------------------------|-----|
| 1    | front cover               | 1   | 58   | Armature                  | 1   |
| 2    | Spring retainer ring 25*2 | 1   | 59   | bevel gear                | 1   |
| 3    | spacing washer            | 1   | 60   | washer 15*19*5            | 1   |
| 4    | buffer washer             | 1   | 61   | oil seal                  | 1   |
| 5    | collar assembly           | 1   | 62   | bearing 6002              | 1   |
| 6    | magic chuck               | 1   | 63   | thin washer 20*14*0.5     | 1   |
| 7    | washer 38.5*54.5*2        | 1   | 64   | gear 43                   | 1   |
| 8    | spindle sleeve            | 1   | 65   | steel ball 5              | 8   |
| 9    | screw M6*30               | 4   | 66   | Releasing fixed palte     | 1   |
| 12   | O ring 55*40*8            | 1   | 67   | Releasing protable palte  | 1   |
| 13   | seal ring 48*62*1.5       | 2   | 68   | Releasing internal spring | 1   |
| 14   | retainer ring 37*40*2     | 1   | 69   | Releasing external spring | 1   |
| 15   | bearing 61908             | 1   | 70   | Spring seat               | 1   |
| 16   | article                   | 1   | 71   | Spring retainer ring8.8*1 | 1   |
| 17   | bearing 6003              | 2   | 72   | bearing 627               | 1   |
| 18   | spindle sleeve            | 1   | 73   | windshield                | 1   |
| 19   | ball pin                  | 2   | 74   | Screw ST5*60A             | 2   |
| 20   | steel ball                | 6   | 75   | flat gasket               | 2   |
| 21   | O ring 26*2               | 2   | 76   | Stator                    | 1   |
| 22   | O ring 15*2               | 2   | 77   | spring                    | 2   |
| 23   | striker                   | 1   | 78   | bearing 608               | 1   |
| 24   | spring                    | 1   | 79   | bearing 608               | 1   |
| 26   | square key                | 2   | 80   | motor housing             | 1   |
| 27   | spindle sleeve            | 1   | 81   | Nameplate                 | 1   |
| 28   | big spring 41.5*2.5*75    | 2   | 82   | Rear cover                | 1   |
| 29   | lock washer               | 1   | 83   | Screw M4*14               | 5   |
| 30   | clutch                    | 1   | 84   | Rating label              | 1   |
| 31   | clutch gear               | 1   | 85   | Screw M6*55               | 4   |
| 32   | hammer                    | 1   | 86   | brush box                 | 2   |
| 33   | O ring 23.2*3.5           | 2   | 87   | brush                     | 2   |
| 34   | piston PIN                | 1   | 88   | carbon brush              | 2   |
| 35   | plastic piston            | 1   | 89   | switch                    | 1   |
| 36   | Joint lever               | 1   | 90   | O ring 8*3.5              | 2   |
| 38   | retaining ringΦ55         | 1   | 91   | Screw ST4*20F             | 2   |
| 39   | oil bearing               | 1   | 93   | left handle               | 1   |
| 40   | O ring 65*1.3             | 1   | 94   | right handle              | 1   |
| 41   | oil seal cover            | 1   | 95   | Screw ST4*16F             | 6   |
| 42   | O ring 147*2              | 1   | 96   | Cable pressplate          | 1   |
| 43   | eccentric shaft           | 1   | 97   | Cable Sheath              | 1   |
| 44   | gear                      | 1   | 98   | power cord                | 1   |
| 45   | bearing 6303              | 1   | 99   | Square Bolt M8X25         | 1   |
| 46   | O ring 46.5*2             | 1   | 100  | HOOP Block                | 1   |
| 47   | seal ring 24*47*7         | 1   | 101  | supporting bracket        | 1   |
| 48   | rubber sleeve             | 1   | 102  | Auxiliary handle          | 1   |
| 49   | gear 29                   | 1   | 103  | insert                    | 2   |
| 50   | square key                | 2   | 104  | O ring                    | 1   |
| 51   | washer                    | 1   | 105  | Knob                      | 1   |
| 52   | needle bearing HK1208     | 1   | 106  | Knob seat                 | 1   |
| 53   | seal ring                 | 1   | 107  | Screw M4*10               | 2   |
| 54   | diaphragm                 | 1   | 108  | knob                      | 1   |
| 55   | Oil choke ring'           | 1   | 109  | Screw M4*16               | 1   |
| 56   | O ring 31.5*2             | 1   | 110  | spring                    | 1   |
| 57   | Bearing 6201              | 1   | 111  | lock knob                 | 1   |
| 58   | Armature                  | 1   |      |                           |     |