

1					
	220-240V~ 50/60Hz	220 W	13000 min⁻¹	148x148x84 mm	1.3 kg

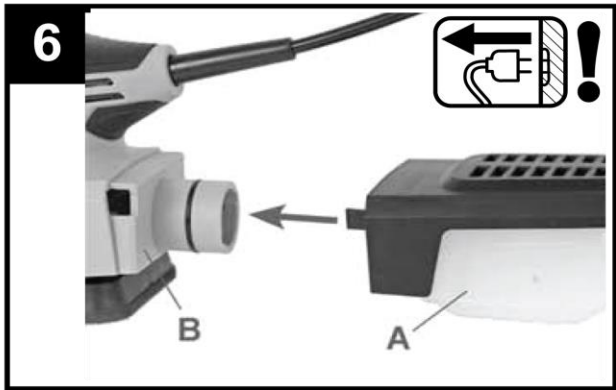

MULTIFUNKČNÁ BRÚSKA

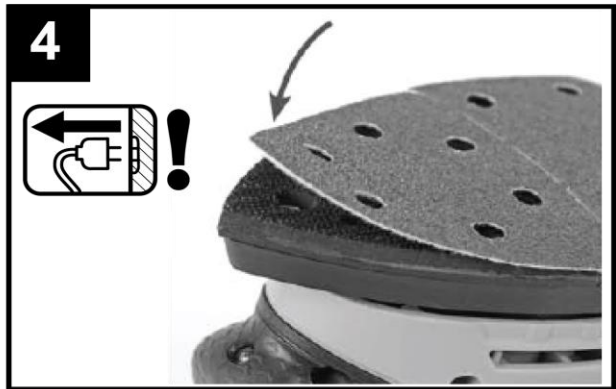

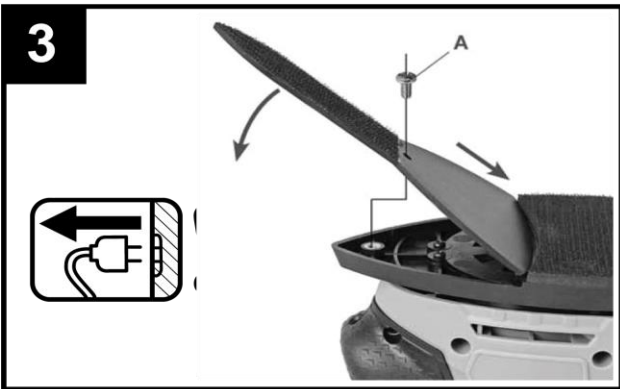
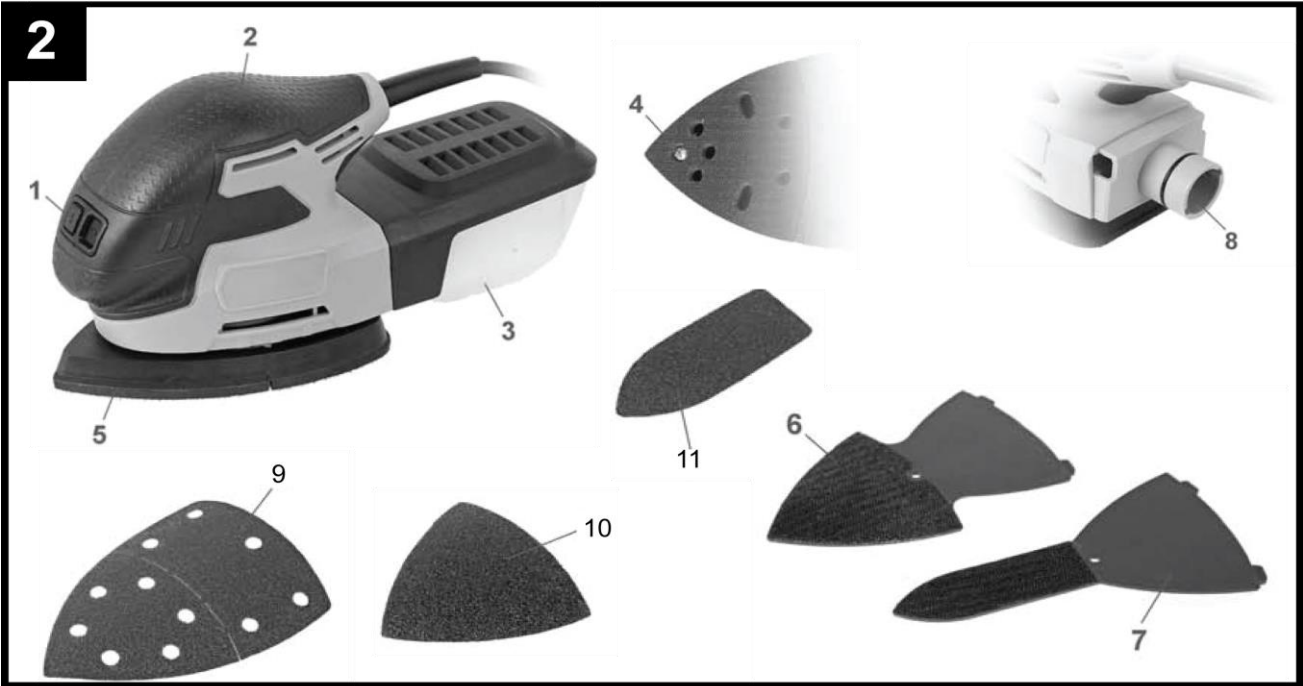



POUŽITIE:

Multifunkčná brúska je vhodná na brúsenie dreva, kovu, plastov a podobných materiálov s použitím príslušného brúsneho papiera. Prístroj nie je vhodný pre brúsenie za mokra.

ČASTI VÝROBKU:

- | | |
|---|---|
| 1. ON/OFF vypínač | 7. Držiak na prichytenie brúsneho papiera |
| 2. Rukoväť | 8. Otvor pre odsávanie prachu |
| 3. Vrečko na prachu | 9. Brúsny papier |
| 4. Upevňovacia skrutka | 10. Brúsny papier |
| 5. Brúsna doska | 11. Brúsny papier |
| 6. Držiak na prichytenie brúsneho papiera | |

VYSVETLIVKY SYMBOLOV:

	Nevyhadzujte do bežného domového odpadu. Namiesto toho, ekologicky prijateľnou cestou sa obráťte na recyklačné strediská. Prosím venujte starostlivosť ochrane životného prostredia.
	Prečítajte si návod na použitie
	Výrobok je v súlade s platnými európskymi smernicami a bola vykonaná metóda hodnotenia zhody týchto smerníc
	Používajte ochranu sluchu a ochrannú dýchaciu masku.
	Ochrana dvojitou izoláciou II. Nie je potrebné uzemnenie.
	Noste ochranné rukavice.

VŠEOBECNÉ BEZPEČNOSTNÉ POKYNY PRE ELEKTRICKÉ NÁRADIE:

Prečítajte si bezpečnostné upozornenia, inštrukcie, vyobrazenia a technické údaje poskytované s týmto elektrickým náradím. Porušenie dodržiavania všetkých inštrukcií uvedených ďalej v texte môže mať za následok úraz elektrickým prúdom, požiar a/alebo ťažké ublíženie na zdraví.

1) BEZPEČNOSŤ PRACOVNÉHO PROSTREDIA:

- Pracovisko je potrebné udržiavať v čistote a dobre osvetlené. Neporiadok a tmavé priestory bývajú príčinou nehôd.
- Nepoužívajte elektrické náradie v prostredí, kde hrozí nebezpečenstvo výbuchu, kde sa vyskytujú horľavé kvapaliny, plyny alebo prach. V elektrickom náradí vznikajú iskry, ktoré môžu zapáliť prach alebo výpary.
- Pri používaní elektrického náradia zabráňte v prístupe deťom a ďalším osobám. Ak budete rušení, môžete stratiť kontrolu nad vykonávanou činnosťou.

2) ELEKTRICKÁ BEZPEČNOSŤ:

- Vidlica napájacieho kábla elektrického náradia musí zodpovedať sieťovej zásuvke. Nikdy akýmkoľvek spôsobom neupravujte el. prívodný kábel. Náradie, ktoré má na vidlici prívodnej šnúry ochranný kolík, nikdy nepripájajte rozdvojkami alebo inými adaptémi. Nepoškodené vidlice a zodpovedajúce zásuvky znížia nebezpečenstvo úrazu elektrickým prúdom. Poškodené alebo zamotané prívodné káble zvyšujú nebezpečenstvo úrazu elektrickým prúdom. Ak sa sieťová šnúra poškodí, musí sa nahradiť osobitou sieťovou šnúrou, ktorú možno dostať u výrobcu alebo jeho obchodného zástupcu.
- Obsluha sa nesmie telom dotýkať uzemnených predmetov, ako je napr. potrubie, teleso ústredného

vykurovania, sporáky a chladničky. Nebezpečenstvo úrazu elektrickým prúdom je väčšie, ak je vaše telo spojené zo zemou.

- Nevystavujte elektrické náradie dažďu, vlhku alebo vode. Elektrického náradia sa nikdy nedotýkajte mokrými rukami. Elektrické náradie nikdy neumývajte pod tečúcou vodou ani ho neponárajte do vody.
- Kábel sa nesmie nadmerne zaťažovať. Kábel nikdy nepoužívajte na prenášanie, ťahanie alebo vyťahovanie vidlice elektrického náradia. Kábel nesmie byť vystavený pôsobeniu tepla, oleja, ostrých hrán alebo pohyblivých dielov. Poškodené alebo zapletené káble zvyšujú riziko úrazu elektrickým prúdom.
- Nikdy nepracujte s náradím, ktoré má poškodený el. kábel príp. vidlicu, alebo spadlo na zem a je akýmkoľvek spôsobom poškodené.
- Pri používaní elektrického náradia vo vonkajšom prostredí používajte predlžovací kábel vhodný na vonkajšie použitie. Používanie šnúry vhodnej na vonkajšie použitie znižuje riziko úrazu elektrickým prúdom
- Ak používate elektrické náradie vo vlhkých priestoroch, používajte napájanie chránené prúdovým chráničom (RCD). Používanie RCD obmedzuje nebezpečenstvo úrazu elektrickým prúdom. Pojem „prúdový chránič (RCD)“ môže byť nahradený pojmom „hlavný istič obvodu (GFCI)“ alebo „istič unikajúceho prúdu (ELCB)“.
- Držte el. ručné náradie výlučne za izolované plochy určené na uchopenie, pretože pri prevádzke môže dôjsť ku kontaktu rezacieho či vŕtacieho príslušenstva so skrytým vodičom alebo vlastnou šnúrou.

3) BEZPEČNOSŤ OSÔB:

- Pri používaní elektrického náradia buďte pozorní a ostražitý, venujte maximálnu pozornosť činnosti, ktorú práve prevádzate. Sústreďte sa na prácu. Nepracujte s elektrickým náradím ak ste unavení, alebo ste pod vplyvom drog, alkoholu alebo liekov. Aj chvíľková nepozornosť pri používaní elektrického náradia môže viesť k vážnemu poraneniu osôb. Pri práci s el. náradím nejedzte, nepite a nefajčite.
- Používajte ochranné pomôcky. Vždy používajte ochranu očí. Používajte ochranné prostriedky odpovedajúce druhu práce, ktorú prevádzate. Ochranné pomôcky ako napr. respirátor, bezpečnostná obuv s protišmykovou úpravou, pokrývka hlavy alebo ochrana sluchu, používané v súlade s podmienkami práce, znižujú riziko poranenia osôb.
- Vyvarujte sa neúmyselnému zapnutiu el. náradia. Neprenášajte el. náradie, ktoré je pripojené k elektrickej sieti, s prstom na vypínači alebo na spúšti. Pred pripojením k elektrickému napätiu sa uistite, či vypínač alebo spúšť sú v polohe „vypnuté“. Prenášanie el. náradia s prstom na vypínači alebo pripájanie vidlice el. náradia do zásuvky zo zapnutým vypínačom môže byť príčinou vážnych úrazov.
- Pred zapnutím el. náradia odstráňte všetky nastavovacie kľúče a nástroje. Nastavovací kľúč alebo nástroj, ktorý zostane pripevnený k otáčajúcej sa časti elektrického náradia môže byť príčinou poranenia osôb.
- Vždy udržiajte stabilný postoj a rovnováhu. Pracujte len tam, kam bezpečne dosiahnete. Nikdy nepreceňujte vlastnú silu. Nepoužívajte elektrické náradie, ak ste unavení.
- Obliekajte sa vhodným spôsobom. Používajte pracovné oblečenie. Nenoste voľné oblečenie ani šperky. Dbajte na to, aby sa vaše vlasy, oblečenie, rukavice alebo iná časť Vášho tela nedostala do prílišnej blízkosti rotujúcich alebo rozpálených častí el. náradia.
- Pripojte el. náradie k odsávaniu prachu. Ak má el. náradie možnosť pripojenia zariadenia na zachytávanie alebo odsávanie prachu, uistite sa, že došlo k jeho riadnemu pripojeniu a používaniu. Použitie takýchto zariadení môže obmedziť nebezpečenstvo vznikajúce prachom.
- Pevne upevnite obrobok. Použite stolársku svorku alebo zverák pre upevnenie obrobku, ktorý budete obrábať.
- Nepoužívajte akékoľvek náradie ak ste pod vplyvom alkoholu, drog, liekov alebo iných omamných či návykových látok. j) Toto zariadenie nie je určené na použitie osobami (vrátane detí) so zníženými fyzickými, zmyslovými alebo mentálnymi schopnosťami alebo s nedostatkom skúseností a znalostí, pokiaľ nie sú pod dozorom alebo nedostali pokyny ohľadom použitia zariadenia od osoby zodpovednej za ich bezpečnosť. Deti musia byť pod dozorom, aby ste sa uistili, že sa nehrajú so zariadením.

4) POUŽÍVANIE A ÚDRŽBA ELEKTRICKÉHO NÁRADIA:

- El. náradie vždy odpojte od el. siete v prípade akéhokoľvek problému pri práci, pred každým čistením alebo údržbou, pri každom presune a pri ukončení činnosti! Nikdy nepracujte s el. náradím, ak je akýmkoľvek spôsobom poškodené.

- Ak začne náradie vydávať abnormálny zvuk alebo zápach, okamžite ukončíte prácu.
- Elektrické náradie nepreťažujte. Elektrické náradie bude pracovať lepšie a bezpečnejšie, ak s ním budete pracovať v otáčkach, pre ktoré bolo navrhnuté. Používajte správne náradie, ktoré je určené pre danú činnosť. Vhodné náradie bude dobre a bezpečne vykonávať prácu, pre ktorú bolo vyrobené.
- Nepoužívajte elektrické náradie, ktoré nemožno bezpečne zapnúť a vypnúť ovládacím vypínačom. Používanie takého náradia je nebezpečné. Poškodený vypínač musí byť opravený certifikovaným servisom.
- Odpojte náradie od elektrickej siete predtým, než začnete prevádzať jeho nastavenie, výmenu príslušenstva alebo údržbu. Toto opatrenie obmedzí nebezpečenstvo náhodného spustenia.
- Nepoužívané elektrické náradie uschovajte tak, aby bolo mimo dosahu detí a nepovolaných osôb. Elektrické náradie v rukách neskúsených užívateľov môže byť nebezpečné. Elektrické náradie skladujte na suchom a bezpečnom mieste.
- Starostlivo udržiavajte elektrické náradie v dobrom stave. Pravidelne kontrolujte nastavenie pohybujúcich sa častí a ich pohyblivosť. Kontrolujte či nedošlo k poškodeniu ochranných krytov alebo iných častí, ktoré môžu ohroziť bezpečnú funkciu elektrického náradia. Ak je náradie poškodené, pred ďalším použitím zaistíte jeho opravu. Mnoho úrazov je spôsobené nesprávnou údržbou elektrického náradia.
- Rezacie nástroje udržiavajte ostré a čisté. Správne udržiavané a naostrené nástroje uľahčujú prácu, obmedzujú nebezpečenstvo úrazu a práca s nimi sa lepšie kontroluje. Použitie iného príslušenstva než toho, ktoré je uvedené v návode na obsluhu alebo doporučené dovozcom môže spôsobiť poškodenie náradia a byť príčinou úrazu.
- Elektrické náradie, príslušenstvo, pracovné nástroje atď. používajte v súlade s týmito pokynmi a takým spôsobom, ktorý je predpísaný pre konkrétne elektrické náradie a to s ohľadom na dané podmienky práce a druh prevádzanej práce. Používanie náradia na iné účely, než pre aké je určené, môže viesť k nebezpečným situáciám.

BEZPEČNOSTNÉ POKYNY PRE MULTIFUNKČNÉ BRÚSKY:

- Pred pripojením náradia k zdroju elektrickej energie sa uistite, že napájacie napätie zodpovedá napätiu uvedenému na typovom štítku brúsky.
- Používajte ručné elektrické náradie len na brúsenie na sucho. Vniknutie vody do ručného elektrického náradia zvyšuje riziko zásahu elektrickým prúdom.
- Vždy používajte vhodné ochranné pracovné pomôcky vrátane masky proti prachu s minimálnym hodnotením FFP2, ochrany očí a chráničov sluchu.
- Zabezpečte, aby boli všetci ľudia v blízkosti pracoviska vybavení vhodnými osobnými ochrannými pomôckami.
- Budte zvlášť opatrní pri brúsení niektorých drevín (ako je buk, dub, mahagón a tík), pretože vzniknutý prach je toxický. - Nebrúste horčík ani zliatiny obsahujúce vysoké percento horčíka.
- Vezmite na vedomie, že na niektoré materiály, mohli byť nafarbené alebo inak povrchovo upravené. Pri ich brúsení sa môže vytvoriť prach, ktorý je toxický alebo inak škodlivý.
- Prach vytvorený pri brúsení náterových farieb je obzvlášť nebezpečný pre deti, tehotné ženy a ľudí s vysokým krvným tlakom. Zabráňte tomu, aby sa tieto osoby nachádzali v blízkosti pracoviska, a to aj vtedy, ak používajú vhodné osobné ochranné prostriedky.
- Vždy, keď je to možné, používajte zariadenie na odsávanie prachu a nečistôt.
- Budte obzvlášť opatrní pri brúsení materiálu, ktorý je z dreva a kovu. Iskry z kovu môžu ľahko zapáliť drevený prach. Vždy dôkladne vyčistite zariadenie, aby ste znížili riziko požiaru
- Obrábaný materiál a brúsny papier môžu byť počas používania veľmi horúce, v prípade že z obrábaného materiálu stúpa dym alebo sa na jeho povrchu objaví popol, zastavte zariadenie a nechajte materiál vychladnúť. Nedotýkajte sa materiálu ani brúsneho papiera, kým nevychladnú.
- Nedotýkajte sa pohybujúceho sa brúsneho papiera.
- Pri práci držte ručné elektrické náradie pevne oboma rukami a zabezpečte si stabilný postoj. Pomocou dvoch rúk sa ručné elektrické náradie ovláda bezpečnejšie.
- Zabezpečte obrobok. Obrobok upnutý pomocou upínacieho zariadenia alebo zveráka je bezpečnejší ako obrobok pridržiavaný rukou.
- Predtým ako zariadenie položíte na zem ho vždy vypnite.

- Pred vykonávaním akýchkoľvek úprav alebo výmenou brúsneho papiera vždy odpojte brúsku z elektrickej zásuvky.

- Aj keď sa tento nástroj používa predpísaným spôsobom, nie je možné eliminovať všetky riziká. Ak máte akékoľvek pochybnosti o bezpečnom používaní tohto nástroja, nepoužívajte ho.

POUŽITIE A MONTÁŽ:

- Brúsku rozbaľte a skontrolujte či nie je poškodená. Zoznámte sa so všetkými jej funkciami. - Zabezpečte, aby boli všetky súčasti nástroja v dobrom stave. Ak niektoré časti chýbajú alebo sú poškodené, vymeňte ich predtým, ako použijete tento nástroj.

VÝBER SPRÁVNEHO BRÚSNEHO PAPIERA:

- Brúsne papiere sú k dispozícii v rôznych zrnitostiach: hrubé (60), stredné (120) a jemné (240)

- Použite hrubé brusné papiere pre brúsenie drsných povrchov, stredné pre hladké povrchy a jemné pri dokončovaní brúsenia

- Vždy používajte kvalitné brúsne papiere, aby ste dosiahli maximálnu kvalitu práce.

- Odporúča sa vykonať skúšobné brúsenie na kuse materiálu pre určenie optimálneho typu brúsneho papiera.

UPEVNENIE BRÚSNEHO PAPIERA:

Upozornenie: Uistite sa, že zariadenie je vypnuté a odpojené z elektrickej zásuvky predtým ako začnete upevňovať brúsny papier.

Poznámka: Nepoužívajte opotrebované, roztrhnuté alebo zaprášene brúsne papiere. Uistite sa, že pred začatím používania brúsky boli obrábaného materiálu odstránené všetky nežiaduce predmety ako napríklad klince alebo skrutky.

Upozornenie: Nepoužívajte brúsne papiere na brúsenie dreva ak predtým boli použité na brúsenie materiálu z kovu.

1. Odstráňte starý brúsny papier (ak je namontovaný) tak, že ho odlepíte od podložky.

2. Z podložky odstráňte všetok prach a nečistoty

3. Napasujte otvory brúsneho papiera na otvory v podložke

4. Namontujte nový brúsny papier tak, že ho pritlačíte na podložku

Poznámka: Brúsny papier odlepujte pomaly aby ste nepoškodili suchý zips.

Upozornenie: Pravidelne čistite prach a nečistoty z podložky a nenechávajte disk úplne opotrebovať.

Nedodržanie týchto dvoch preventívnych opatrení môže viesť k poškodeniu suchého zipsu na podložke a brúsny papier nebude možné správne pripevniť.

ODSÁVANIE PRACHU:

Upozornenie: Uistite sa, že zariadenie je vypnuté a odpojené z elektrickej zásuvky predtým ako začnete upevňovať alebo odstraňovať príslušenstvo.

Upozornenie: Vždy pripojte brúsku k vhodnému vysávaču alebo systému na odsávanie prachu, najmä ak brúsny prach obsahuje škodlivé látky, ako sú častice zo starých náterov, lakov, povrchových náterov atď.

Upozornenie: Pri brúsení olovených náterov, dreva a kovov dbajte na ochranu proti škodlivému a toxickému prachu, obzvlášť ak si nie ste istí, z akého materiálu je obrusovaný predmet. Všetky osoby, ktoré vstupujú na pracovisko, musia mať špeciálne navrhnutú masku na ochranu proti toxickému prachu a výparom. Deti a tehotné ženy **NESMÚ** vstúpiť do pracovného priestoru. **NEJEDZTE, NEPITE a NEFAJČITE** na pracovisku.

- Brúska je navrhnutá tak, že ju je možné pripojiť k hadici vysávača alebo systému odsávania prachu. Toto je preferovaná a najefektívnejšia metóda odsávania prachu.

- Pripojte vhodnú hadicu vysávača do otvoru na odsávanie prachu (8)

Upozornenie: Použitím brúsky bez odsávania prachu sa používateľ vystavuje vplyvu škodlivého prachu a vo vnútorných častiach brúsky sa môže nahromadiť prach, čo skracuje jej životnosť. Takéto škody nie sú zahrnuté v záručných podmienkach.

- Ak nie je k dispozícii vysávač, vrečko na prach musí byť namontované na vývod na odsávanie prachu.

Upozornenie: Odmontujte a nepoužívajte vrečko na prach pri brúsení kovov. Častice horúceho kovu a iskry

by mohli zapáliť zvyškový prach z dreva alebo samotné vrecko na prach. Náradie vždy dôkladne vyčistite keď prechádzate z brúsenia dreva na brúsenie kovov a naopak.

Upozornenie: Pre optimálne odstránenie prachu vyprázdňte vrecko na prach, skôr ako je naplnené do polovice.

Upozornenie: Keď vyprázdňujete vrecko na prach vždy brúsku vypnite a odpojte z elektrickej zásuvky.

ZAPNUTIE A VYPNUTIE:

1. Pripojte brúsku k elektrickej zásuvke
2. Držte nástroj bezpečne oboma rukami a uistite sa, že máte úplnú kontrolu nad zariadením
3. Pred zapnutím sa uistite, že brúska nie je v kontakte s obrobkom
4. Stlačte tlačidlo „I“ ON / OFF vypínača (1) pre zapnutie brúsky.
5. Stlačte tlačidlo „O“ ON / OFF vypínača (1) pre vypnutie brúsky.

Upozornenie: Nadvihnite brúsku z obrobku pred jej vypnutím.

Upozornenie: Predtým, než zariadenie položíte na zem vždy počkajte, pokiaľ sa úplne nezastaví. Po skončení používania brúsku vždy odpojte z elektrickej zásuvky.

ÚDRŽBA:



Uistite sa, že stroj nie je pod elektrickým napätím pri vykonávaní údržby na motore. Pravidelné čistenie stroja sa vykonáva mäkkou handričkou, najlepšie po každom použití. Udržiavajte vetracie otvory v čistote pred prachom a nečistotami. Ak nečistoty nemožno odstrániť, použite mäkkú handričku navlhčenú v mydlovej vode. Nikdy nepoužívajte rozpúšťadlá, ako je benzín, alkohol, čpavok a pod. Tieto rozpúšťadlá môžu poškodiť plastové časti výrobku. V prípade, ak dôjde k poruche výrobku napríklad opotrebovaním častí, je potrebné kontaktovať miestneho servisného technika

OCHRANA ŽIVOTNÉHO PROSTREDIA:



Aby sa zariadenie nepoškodilo počas prepravy, je dodávané zabalené v pevnom obale. Väčšina z obalových materiálov je recyklovateľná. Tieto materiály odneste do zberne na recykláciu. Vyradené zariadenia odovzdajte na predajni. Predajňa zabezpečí likvidáciu ekologickým spôsobom. Vyradené elektrické spotrebiče sú recyklovateľné a nesmú sa vyhadzovať spolu s domácim odpadom! Prosíme vás, aby ste nám aktívne pomáhali zachovať zdroje a chrániť životné prostredie tak, že tento spotrebič zanesiete do zberného strediska (ak máte túto možnosť).



ES VYHLÁSENIE O ZHODE EC DECLARATION OF CONFORMITY

vydané/issued by

Firma/Company: SLOVAKIA TREND EXPORT - IMPORT, s.r.o.
Sídlo/Seated: Michalovská 87/1414, Sobrance 07301, Slovensko
IČO/ID Nr: 46512250

vyhlasuje, že následne označené zariadenie na základe svojej koncepcie a konštrukcie, rovnako ako do obehu uvedené vyhotovenie, zodpovedá základným bezpečnostným požiadavkám príslušných legislatívnych predpisov/ hereby declares that this appliance is in compliance with all basic safety requirements of all relevant directives.

Bruska vibračná / Electric Triangle Sander Worcraft, 220W, 230V, 50Hz, IP20, Class II
Typ/Type: DS-220 (JD2442)

bol navrhnutý a vyrobený v zhode s nasledujúcimi normami/was constructed and produced in compliance with following standards:

EN 55014-1:2006/+A2:2011
EN 55014-2:1997/+A2:2008
EN 61000-3-2:2014
EN 61000-3-3:2013
EN 60745-1:/A11:2009/A11:2010 Safety/Bezpečnosť/MD
EN 60745-2-4:2009/A11: Safety/Bezpečnosť/MD
AfPS GS 2014:01 PAK (German Product Safety Act section 20 to 22 ProdSG)

a nasledujúcimi predpismi (všetko v platnom znení)/and all relevant directives (all in compliance):

2014/30/EU EMCD
2006/42/EC MD
RoHS 2011/65/EU

ES vyhlásenie o zhode bolo vydané na základe certifikátu /EC declaration of conformity issued on the basis of certificate:

EMC: 484 0315 2080 00 TUV SUD Product Service GmbH Munchen Germany
GS a/and MD No: 484 0350 0512 00 TUV SUD Product Service GmbH Munchen Germany

Všetky súbory technickej dokumentácie sa nachádzajú k nahliadnutiu na adrese: /All related technical documentation and test report are available for checking at seat of company on following address: Slovakia TREND Export – Import s.r.o, Michalovská 87/1414, 073 01 Sobrance, Slovenská Republika

Last two digits when product has been introduced on market
/ Posledné dve číslice roka, kedy bol výrobok označený značkou

CE: 18

SLOVAKIA TREND EXPORT - IMPORT, s.r.o.
Michalovská 87/1414
073 01 SOB RANCE
IČO: 46512250
DIČ: 2023403371

Sobrance 6.4.2018

Dátum a miesto vydania vyhlásenia

.....
meno, priezvisko a podpis, pečiatka výrobcu /dovozcu
Ing. Slavomír Čižmár, obchodný riaditeľ

WORCRAFT

POWER TOOLS

Záručný list / Warranty

Výrobné číslo:	Dátum predaja:	Podpis a pečiatka predajcu:

Meno zákazníka (názov firmy):	Adresa zákazníka (sídlo firmy):

Zákazník svojím podpisom potvrdzuje, že mu bolo zariadenie predvedené a vysvetlené, že bol oboznámený s návodom na obsluhu, nasadením a užívaním stroja a že mu zariadenie bolo vydané kompletne.	Podpis zákazníka:

Záznamy o reklamáciách- záručných opravách

Dátum prijatia reklamácie:	Dátum ukončenia reklamácie:	Evidenčné číslo reklamácie:	Podpis prevedenej záručnej opravy (Záznam o neoprávnenej reklamácie)	Pečiatka servisného technika:

Podmienky záruky

- Dodávateľ poskytuje na tento výrobok záručnú dobu uvedenú v tomto záručnom liste za podmienok dodržania spôsobu používania a skladovania výrobku v súlade s platnými podmienkami a normami, ako i návodom na obsluhu. Záručná doba začína plynúť od dátumu predaja. Záruka na batérie je 12 mesiacov.
- Predĺžená záručná doba 5 rokov sa poskytuje na výrobok za podmienok, že tento výrobok je dodávateľom označený v zozname výrobkov s predĺženou zárukou, konečným zákazníkom je spotrebiteľ a výrobok nebude používaný na komerčné nasadenie. Predĺžená záruka je podmienená pravidelnými servisnými prehliadkami v autorizovaných servisných strediskách dodávateľa.
- Záručná doba sa predlžuje o dobu, počas ktorej bol výrobok v záručnej oprave a je o tom uvedený záznam v zozname o záručných opravách tohto záručného listu. Právo na záručnú opravu si spotrebiteľ môže uplatniť v niektorom autorizovanom servisnom stredisku, podľa priloženého zoznamu „A“ servisných stredísk. Servisné strediská „B“ prevádzkujú záručné opravy len na výrobky, ktoré boli predané v ich prevádzkach. Zoznam servisných stredísk je pravidelne aktualizovaný u predajcov a na stránke dovozu: www.strendpro.sk.
- Záručné stredisko je povinné zabezpečiť záručnú opravu v zákonom stanovenej lehote. Zákonom stanovená lehota na vybavenie reklamácie začína plynúť nasledujúcim dňom po dátume prijatia reklamácie v servisnom stredisku.
- Bezplatná záručná oprava nemôže byť uplatňovaná ak ide o poruchy, ktoré boli spôsobené používaním výrobku v rozpore s ustanoveniami uvedenými v návode na obsluhu, nesprávnou manipuláciou, mechanickým poškodením, bežným mechanickým opotrebením dielov spôsobeným prevádzkou stroja, vinou obsluhy, živelnou pohromou, neoprávneným zásahom do výrobku, poruchy zapríčinené použitím nevhodných náhradných dielov, použitím nevhodného paliva, a zrejme preťaženie stroja v dôsledku trvalého prekračovania hornej hranice výkonu. Práce spojené s čistením, základnou údržbou, ošetrovaním alebo nastavením zariadenia, ktoré môže viesť k obsluhu a sú uvedené v návode na obsluhu, nespádajú do rozsahu záruky.
- Za bežné opotrebenie dielov sa považuje hlavne opotrebenie: všetkých rotujúcich a pohyblivých častí, rezných častí a ich krytov, strižných skrutiek a klinov, prevodových a klinových remeňov, reťazových prevodov, trecie plochy brzd a spojok, dezény pneumatík a diely bežnej údržby ako sú: vzduchové, hydraulické a olejové filtre, zapalovacie sviečky, olejové a chladiace náplne.
- Z predĺženej záruky sú vyňaté časti strojov a zariadení, na ktoré ich konkrétny výrobca poskytuje kratšiu záruku ako dodávateľ na samotný výrobok, v ktorom sú namontované. Do tejto kategórie častí patria: akumulátory, žiarovky a podobne.
- Právo uplatniť nároky plynúce zo záruky má vlastník výrobku, pokiaľ tak urobí najneskôr v posledný deň záručnej doby.
- Pri reklamáciách sa postupuje podľa príslušných ustanovení Občianskeho zákonníka a Zákona o ochrane spotrebiteľa.
- Servisné prehliadky, ktoré sú podmienkou predĺženej 5 ročnej záruky, musia byť prevádzkané len v autorizovanom servisnom stredisku dodávateľa, v pravidelných intervaloch a obdobie medzi jednotlivými prehliadkami nesmie prekročiť dobu 12 mesiacov. Prvá servisná prehliadka musí byť vykonaná najneskôr do 12 mesiacov od dátumu predaja výrobku. Servisné prehliadky vykonávajú servisné strediská v období posledných troch a prvých dvoch mesiacoch kalendárneho roku. Každá servisná prehliadka musí byť zaznamenaná v tomto záručnom liste s uvedeným dátumom prehliadky, podpisom a pečiatkou servisného strediska. Servisnou prehliadkou sa rozumie kontrola stroja, výmena náplní a filtrov podľa odporúčenia výrobcu, výmena opotrebených a poškodených dielov, ktoré môžu ovplyvniť poškodenie alebo opotrebenie iných dielov a samotné nastavenie stroja. Úkon servisnej prehliadky a použitý materiál sa účtuje podľa platného cenníka servisného strediska.

Pri uplatňovaní reklamácie je reklamujúci povinný predložiť k reklamácií čistý výrobok, doklad o kúpe alebo vyplnený a potvrdený záručný list. V prípade predĺženej záruky, záznamy o servisných prehliadkach a daňové doklady za jednotlivé prehliadky. Pri nesplnení niektorej z podmienok predĺženej záruky uvedenej v tomto záručnom liste, sa na výrobok poskytuje záručná doba 2 roky.

ZÁRUČNÝ A POZÁRUČNÝ SERVIS VYKONÁVA DISTRIBÚTOR

Slovakia Trend Export-Import s.r.o., Michalovská 87/1414, 073 01 Sobrance
 Fax: (056) 652-2329 Tel.: 0915 392 687 E-mail: servis@slovakia-trend.sk

MULTIFUNKČNÍ BRUSKA







POUŽITÍ:

Multifunkční bruska je vhodná na broušení dřeva, kovu, plastů a podobných materiálů za použití příslušného brusného papíru. Příklad není vhodný pro broušení za mokra.

ČÁSTI VÝROBKU:

- | | |
|--|--|
| 1. ON / OFF vypínač | 7. Držák na přichycení brusného papíru |
| 2. Rukojeť | 8. Otvor pro odsávání prachu |
| 3. Sáček na prach | 9. Brusný papír |
| 4. Upevňovací šroub | 10. Brusný papír |
| 5. Brusná deska | 11. Brusný papír |
| 6. Držák na přichycení brusného papíru | |

VYSVĚTLIVKY SYMBOLŮ:

	Nevyhazujte do běžného domovního odpadu. Namísto toho, ekologicky přijatelnou cestou se obraťte na recyklační střediska. Prosím věnujte péči ochraně životního prostředí.
	Přečtěte si návod k použití.
	Výrobek je v souladu s platnými evropskými směrnici a byla provedena metoda hodnocení shody těchto směrnic.
	Používejte ochranu sluchu a ochrannou dýchací masku.
	Ochrana dvojitou izolací II. Není třeba uzemnění.
	Používejte ochranné rukavice.

OBECNÉ BEZPEČNOSTNÍ POKYNY PRO ELEKTRICKE NÁŘADÍ:

Přečtěte si bezpečnostní upozornění, instrukce, vyobrazení a technické údaje poskytované s tímto elektrickým nářadím. Porušení dodržování všech instrukcí uvedených dále v textu může mít za následek úraz elektrickým proudem, požár nebo těžké ublížení na zdraví.

1) BEZPEČNOST PRACOVNÍHO PROSTŘEDÍ:

- Pracoviště je třeba udržovat v čistotě a dobré osvětlené. Nepořádek a tmavé prostory bývají příčinou nehod.
- Nepoužívejte elektrické nářadí v prostředí, kde se vyskytují hořlavé kapaliny, plyny nebo prach. V elektrickém nářadí vznikají jiskry, které mohou zapálit prach nebo výpary.
- Při používání elektrického nářadí zamezte v přístupu dětem a dalším osobám. Pokud budete rušeni, můžete ztratit kontrolu nad prováděnou činností.

2) ELEKTRICKÁ BEZPEČNOST:

- Vidlice napájecího kabelu elektrického nářadí musí odpovídat zásuvkám. Nikdy, jakýmkoliv způsobem neupravujte el. přívodní kabel. Nářadí, které má na vidlici přívodní šňůry ochranný kolík, nikdy nezapojte rozdvojky nebo jinými adaptéry. Nepoškozené vidlice a odpovídající zásuvky sníží nebezpečí úrazu el. proudem. Poškozené nebo zamotané přívodní kabely zvyšují nebezpečí úrazu elektrickým proudem. Pokud se síťová šňůra poškodí, musí se nahradit osobitou síťovou šňůrou, kterou lze dostat u výrobce nebo jeho obchodního zástupce.

- Obsluha se nesmí tělem dotýkat uzemněných předmětů, jako je např. potrubí, těleso ústředního topení, sporáky a chladničky. Nebezpečí úrazu elektrickým proudem je větší, je-li vaše tělo spojené se zemí.
- Nevystavujte elektrické nářadí dešti, vlhkosti nebo vodě. Elektrického nářadí se nikdy nedotýkejte mokřýma rukama. Elektrické nářadí nikdy nemyjte pod tekoucí vodou ani jej neponořujte do vody.
- Kabel se nesmí nadměrně zatěžovat. Kabel nikdy nepoužívejte na přenášení, tahání nebo vytahování vidlice elektrického nářadí. Kabel nesmí být vystaven působení tepla, oleje, ostrých hran nebo pohyblivých dílů. Poškozené nebo zapletené kabely zvyšují riziko úrazu elektrickým proudem.
- Nikdy nepracujte s nářadím, které má poškozený elektrický kabel, případně vidlici nebo spadlo na zem a je jakýmkoliv způsobem poškozeno.
- Při používání elektrického nářadí ve venkovním prostředí používejte prodlužovací kabel vhodný pro venkovní použití. Použití kabelu vhodného k vnějšímu použití snižuje riziko úrazu elektrickým proudem.
- Používáte-li elektrické nářadí ve vlhkých prostorách, používejte napájení chráněné proudovým chráničem (RCD). Používání RCD omezuje nebezpečí úrazu elektrickým proudem. Pojem „ proudový chránič (RCD)“ může být nahrazen pojmem „hlavní jistič obvodu (GFCI)“ nebo „ jistič unikajícího proudu (ELCB)“.
- Držte elektrické ruční nářadí výhradně za izolované plochy určené k uchopení, protože při provozu může dojít ke kontaktu řezacího, zda vrtacího příslušenství se skrytým řidičem nebo vlastní šňůrou.

3) BEZPEČNOST OSOB

- Při používání elektrického nářadí buďte pozorní a ostražití, věnujte maximální pozornost činnosti, kterou právě provádíte. Soustředte se na práci. Nepracujte s elektrickým nářadím pokud jste unaveni nebo jste pod vlivem drog, alkoholu nebo léků. I chvilková pozornost při používání elektrického nářadí může vést k vážnému poranění osob. Při práci s elektrickým nářadím nejezte, nepijte a nekouřte.
- Používejte ochranné pomůcky. Vždy používejte ochranu očí. Používejte ochranné prostředky odpovídající druhu práce, kterou provádíte. Ochranné pomůcky, jako např. respirátor, bezpečnostní obuv s protiskluzovou úpravou, pokrývka hlavy nebo ochrana sluchu, používané v souladu s podmínkami práce, snižují riziko poranění osob.
- Vyvarujte se neúmyslnému zapnutí el. nářadí. Nepřenášejte el. nářadí, které je připojeno k elektrické síti, s prstem na spínači nebo na spoušti. Před připojením k elektrickému napětí se ujistěte, zda vypínač nebo spoušť jsou v poloze vypnuto. Přenášení el. nářadí s prstem na vypínači nebo připojování vidlice el. nářadí do zásuvky ze zapnutým vypínačem může být příčinou vážných úrazů.
- Před nastartováním nástroje odstraňte všechny seřizovací klíče a nástroje. Nastavovací klíč nebo nástroj, který zůstane připevněn k otáčející se části elektrického nářadí může být příčinou poranění osob.
- Vždy udržujte stabilní postoj a rovnováhu. Pracujte jen tam, kam bezpečně dosáhnete. Nikdy nepřeceňujte vlastní sílu. Nepoužívejte elektrické nářadí, pokud jste unavení.
- Oblékejte se vhodným způsobem. Používejte pracovní oblečení. Nenoste volné oblečení ani šperky. Dbejte na to, aby se vaše vlasy, oblečení, rukavice nebo jiná část vašeho těla nedostala do přílišné blízkosti rotujících nebo rozpálených částí el. nářadí.
- Připojte elektrické nářadí k odsávání prachu. Pokud má elektrické nářadí možnost připojení zařízení na zachytávání nebo odsávání prachu, ujistěte se, že došlo k jeho řádnému připojení a používání. Použití takových zařízení může omezit nebezpečí vznikající prachem.
- Pevně upevněte obrobek. Použijte truhlářskou svorku nebo svěrák pro upevnění obrobku, který budete obrábět.
- Nepoužívejte jakékoliv jiné nářadí, pokud jste pod vlivem alkoholu, drog, léků nebo jiných omamných, či návykových látek. Toto zařízení není určeno pro používání osobami (včetně dětí) se sníženými fyzickými, smyslovými nebo mentálními schopnostmi nebo s nedostatkem zkušeností a znalostí, pokud nejsou pod dozorem nebo nedostaly pokyny ohledně použití zařízení od osoby odpovědné za jejich bezpečnost. Děti musí být pod dozorem, abyste se ujistili, že se nehrají se zařízením.

4) POUŽITÍ A ÚDRŽBA ELEKTRICKÉHO NÁŘADÍ:

- Elektrické nářadí vždy odpojte od elektrické sítě v případě jakéhokoliv problému při práci, před každým čištěním nebo údržbou, při každém přesunu a ukončení činnosti. Nikdy nepracujte s elektrickým nářadím, pokud je jakýmkoli způsobem poškozené.

- Pokud začne nářadí vydávat abnormální zvuk nebo zápach, okamžitě ukončete práci. Elektrické nářadí nepřetěžujte. Elektrické nářadí bude pracovat lépe a bezpečněji, jestliže s ním budete pracovat v otáčkách, pro které bylo navrženo. Používejte správné nářadí, které je určeno pro danou činnost. Vhodné nářadí bude dobré a bezpečně vykonávat práci, pro kterou bylo vyrobeno.
- Nepoužívejte elektrické nářadí, které nelze bezpečně zapnout a vypnout ovládacím vypínačem. Používání takového nářadí je nebezpečné. Poškozený vypínač musí být opraven certifikovaným servisem.
- Odpojte nářadí od elektrické sítě předtím, než začnete provádět jeho nastavení, výměnu příslušenství nebo údržbu. Toto opatření omezí nebezpečí nahodilého spuštění.
- Nepoužívané elektrické nářadí uschovejte tak, aby bylo mimo dosah dětí a nepovolaných osob. Elektrické nářadí v ruce nezkušených uživatelů může být nebezpečné. Elektrické nářadí uschovejte na suchém a bezpečném místě.
- Pečlivě udržujte elektrické nářadí v dobrém stavu. Pravidelně kontrolujte seřízení pohybujících se částí a jejich pohyblivost. Kontrolujte, zda nedošlo k poškození ochranných krytů nebo jiných částí, které mohou ohrozit bezpečnou funkci elektrického nářadí. Pokud je nářadí poškozeno, před dalším použitím zajistěte jeho opravu. Mnoho úrazů je způsobeno nesprávnou údržbou elektrického nářadí.
- Řezací stroje udržujte ostré a čisté. Správně udržované a naostřené nástroje usnadňují práci, omezují nebezpečí úrazu a práce s nimi se lépe kontroluje. Použití jiného příslušenství než toho, které je uvedeno v návodu k obsluze nebo doporučené dovozce může způsobit poškození nářadí a být příčinou úrazu. Elektrické nářadí, příslušenství, pracovní nástroje atd. používejte v souladu s těmito pokyny a takovým způsobem, který je předepsán pro konkrétní elektrické nářadí a to s ohledem na dané podmínky práce a druh prováděné práce. Používání nářadí pro jiné účely, než pro jaké je určeno, může vést k nebezpečným situacím.

BEZPEČNOSTNÍ POKYNY PRO MULTIFUNKČNÍ BRUSKY:

- Před připojením nářadí ke zdroji elektrické energie se ujistěte, že napájecí napětí odpovídá napětí uvedenému na typovém štítku brusky.
- Používejte elektronářadí pouze na broušení na sucho. Vniknutí vody do elektronářadí zvyšuje riziko úrazu elektrickým proudem.
- Vždy používejte vhodné ochranné pracovní pomůcky včetně masky proti prachu s minimálním hodnocením FFP2, ochrany očí a chráničů sluchu.
- Zajistěte, aby byli všichni lidé v blízkosti pracoviště vybaveni vhodnými osobními ochrannými pomůckami. - Zvláštní opatření při broušení některých dřevin (jako je buk, dub, mahagon a teak), protože vzniklý prach je toxický.
- Nebruste hořčík ani slitiny obsahující vysoké procento hořčíku.
- Vezměte na vědomí, že na některé materiály, mohli být nabarvené nebo jinak povrchově upravené. Při jejich broušení se může vytvořit prach, který je toxický nebo jinak škodlivý.
- Prach vytvořen při broušení nátěrových barev je obzvláště nebezpečný pro děti, těhotné ženy a lidi s vysokým krevním tlakem. Zabraňte tomu, aby se tyto osoby nacházely v blízkosti pracoviště, a to i tehdy, pokud používají vhodné osobní ochranné prostředky.
- Kdykoli je to možné, používejte zařízení na odsávání prachu a nečistot.
- Buďte obzvláště opatrní při broušení materiálu, který je ze dřeva a kovu. Jiskry z kovu mohou snadno zapálit dřevěný prach. Vždy důkladně vyčistěte zařízení, aby jste snížili riziko požáru.
- Obráběný materiál a brusný papír mohou být během používání velmi horké, v případě že z obráběného materiálu stoupá kouř nebo se na jeho povrchu objeví popel, zastavte zařízení a nechte materiál vychladnout. Nedotýkejte se materiálu ani brusného papíru, dokud nevychladnou.
- Nedotýkejte se pohybujícího se brusného papíru.
- Při práci držte ruční elektrické nářadí pevně oběma rukama a zajistěte si stabilní postoj. Pomocí dvou rukou se elektronářadí ovládá bezpečněji.
- Zabezpečte obrobek. Obrobek upnutý pomocou upínacieho zariadenia alebo zveráka je bezpečnejší ako obrobok pridržiavaný rukou.
- Předtím než zařízení položíte na zem ho vždy vypněte.
- Před prováděním jakýchkoliv úprav nebo výměnou brusného papíru vždy odpojte brusku z elektrické zásuvky.

- I když se tento nástroj používá předepsaným způsobem, není možné eliminovat všechna rizika. Pokud máte jakékoliv pochybnosti o bezpečném používání tohoto nástroje, nepoužívejte ho.

POUŽITÍ A MONTÁŽ:

- Brusku rozbalte a zkontrolujte zda není poškozena. Seznamte se se všemi jejími funkcemi.
- Zajistěte, aby byly všechny součásti nástroje v dobrém stavu. Pokud některé části chybí nebo jsou poškozeny, vyměňte je předtím, než použijete tento nástroj.

VÝBĚR SPRÁVNÉHO BRUSNÉHO PAPIÍRU:

- Brusné papíry jsou k dispozici v různých zrnitostech: hrubé (60), střední (120) a jemné (240)
- Použijte hrubé brusné papíry pro broušení drsných povrchů, střední pro hladké povrchy a jemné při dokončování broušení
- Vždy používejte kvalitní brusné papíry, abyste dosáhli maximální kvalitu práce.
- Doporučuje se provést zkušební broušení na kusu materiálu pro určení optimálního typu brusného papíru.

UPEVNĚNÍ BRUSNÉHO PAPIÍRU:

Upozornění: Ujistěte se, že zařízení je vypnuto a odpojeno z elektrické zásuvky předtím než začnete upevňovat brusný papír.

Poznámka: Nepoužívejte opotřebované, roztržené nebo zaprášené brusné papíry. Ujistěte se, že před zahájením užívání brusky byly obráběného materiálu odstraněny všechny nežádoucí předměty jako například hřebíky nebo šrouby.

Upozornění: Nepoužívejte brusné papíry na broušení dřeva pokud předtím byly použity na broušení materiálu z kovu.

1. Odstraňte starý brusný papír (pokud je namontován) tak, že ho odlepíte od podložky.
2. Z podložky odstraňte veškerý prach a nečistoty
3. Napasujte otvory brusného papíru na otvory v podložce
4. Namontujte nový brusný papír tak, že ho přitlačíte na podložku

Poznámka: Brusný papír odlepujte pomalu abyste nepoškodili suchý zip.

Upozornění: Pravidelně čistěte prach a nečistoty z podložky a nenechávejte disk zcela opotřebovat. Nedodržení těchto dvou preventivních opatření může vést k poškození suchého zipu na podložce a brusný papír nebude možné správně připevnit.

ODSÁVÁNÍ PRACHU:

Upozornění: Ujistěte se, že zařízení je vypnuto a odpojeno z elektrické zásuvky předtím než začnete upevňovat nebo odstraňovat příslušenství.

Upozornění: Vždy připojte brusku k vhodnému vysavači nebo systému na odsávání prachu, zvláště pokud brusný prach obsahuje škodlivé látky, jako jsou částice ze starých nátěrů, laků, povrchových nátěrů atd.

Upozornění: Při broušení olověných nátěrů, dřeva a kovů dbejte na ochranu proti škodlivému a toxickému prachu, zvláště pokud si nejste jisti, z jakého materiálu je hoblován předmět. Všechny osoby, které vstupují na pracoviště, musí mít speciálně navrženou masku na ochranu proti toxickému prachu a výparům. Děti a těhotné ženy **NESMÍ** vstoupit do pracovního prostoru. **NEJEZTE, NEPIJTE a NEKUŘTE** na pracovišti.

- Bruska je navržena tak, že ji lze připojit k hadici vysavači nebo systému odsávání prachu. Toto je preferovaná a nejefektivnější metoda odsávání prachu.

- Připojte vhodnou hadici vysavače do otvoru pro odsávání prachu (8)

Upozornění: Použitím brusky bez odsávání prachu se uživatel vystavuje vlivu škodlivého prachu a ve vnitřních částech brusky se může nahromadit prach, což zkracuje její životnost. Takové škody nejsou zahrnuty v záručních podmínkách.

- Pokud není k dispozici vysavač, sáček na prach musí být namontováno na vývod na odsávání prachu.

Upozornění: Odmontujte a nepoužívejte sáček na prach při broušení kovů. Částice horkého kovu a jiskry by mohly zapálit zbytkový prach ze dřeva nebo samotné sáček na prach. Náradí vždy důkladně vyčistěte když přecházíte z broušení dřeva na broušení kovů a naopak.

Upozornění: Pro optimální odstranění prachu vyprázdněte sáček na prach, spíše než je naplněné do poloviny.

Upozornění: Když vyprazdňujete sáček na prach vždy brusku vypněte a odpojte z elektrické zásuvky.

ZAPNUTÍ A VYPNUTÍ:

1. Připojte brusku k elektrické zásuvce
2. Držte nástroj bezpečně oběma rukama a ujistěte se, že máte úplnou kontrolu nad zařízením
3. Před zapnutím se ujistěte, že bruska není v kontaktu s obrobkem
4. Stiskněte tlačítko „I“ ON / OFF vypínače (1) pro zapnutí brusky.
5. Stiskněte tlačítko „O“ ON / OFF vypínače (1) pro vypnutí brusky.

Upozornění: Zvedněte brusku z obrobku před jejím vypnutím.

Upozornění: Předtím, než zařízení položíte na zem vždy počkejte, dokud se zcela nezastaví. Po skončení používání brusku vždy odpojte z elektrické zásuvky.

ÚDRŽBA:



Ujistěte se, že stroj není pod elektrickým napětím při provádění údržby na motoru. Pravidelné čištění stroje se provádí měkkým hadříkem, nejlépe po každém použití. Udržujte větrací otvory v čistotě před prachem a nečistotami. Pokud nečistoty nelze odstranit, použijte měkký hadřík navlhčený v mýdlové vodě. Nikdy nepoužívejte rozpouštědla, jako je benzín, alkohol, čpavek apod. Tato rozpouštědla mohou poškodit plastové části výrobku. V případě, že dojde k poruše výrobku například opotřebením částí, je třeba kontaktovat místního servisního technika.

OCHRANA ŽIVOTNÍHO PROSTŘEDÍ:



Aby se zařízení nepoškodilo během přepravy, je dodáváno zabalené v pevném obalu. Většina z obalových materiálů je recyklovatelná. Tyto materiály odnese do sběrný na recyklaci. Vyřazená zařízení předejte na prodejně. Prodejna zajistí likvidaci ekologickým způsobem. Vyřazené elektrické spotřebiče jsou recyklovatelné a nesmí se vyhazovat spolu s domácím odpadem! Prosíme vás, abyste nám aktivně pomáhali zachovat zdroje a chránit životní prostředí tak, že tento spotřebič zanesete do sběrného střediska (pokud máte tuto možnost).

WORCRAFT

POWER TOOLS

Záruční list / Warranty

Výrobní číslo:	Dátum prodeje:	Podpis a razítko prodejce:

Meno zákazníka (název firmy):	Adresa zákazníka (sídlo firmy):

Zákazník svým podpisem potvrzuje, že mu bylo zařízení předvedeno a vysvětleno, že byl seznámen s návodem k obsluze, nasazením a užíváním stroje a že mu zařízení bylo vydáno kompletní.	Podpis zákazníka:

Záznamy o reklamaci – záručních opravách

Datum přijetí reklamace:	Datum ukončení reklamace:	Evidenční číslo reklamace:	Podpis převedené záruční opravy (Záznam o neoprávněné reklamaci)	Razítko servisního technika:

Podmínky záruky

- Dodavatel poskytuje na tento výrobek záruční dobu uvedenou v tomto záručním listu za podmínek dodržení způsobu používání a skladování výrobku v souladu s platnými podmínkami a normami, jako i návodem k obsluze. Záruční doba začíná běžet od data prodeje. Záruka na baterie je 12 měsíců.
- Prodoužená záruční doba 5 let se poskytuje na výrobek za podmínek, že tento výrobek je dodavatelem označený v seznamu výrobků s prodouženou zárukou, konečným zákazníkům je spotřebitel a výrobek nebude používán na komerční nasazení. Prodoužená záruka je podmíněna pravidelnými servisními prohlídkami v autorizovaných servisních střediscích dodavatele.
- Záruční doba se prodoužuje o dobu, po kterou byl výrobek v záruční opravě a je o tom uveden záznam v seznamu o záručních opravách tohoto záručního listu. Právo na záruční opravu si spotřebitel může uplatnit v některém autorizovaném servisním středisku, podle příloženého seznamu A servisních středisek. Servisní střediska B převádějí záruční opravy pouze na produkty, které byly prodány v jejich provozech. Seznam servisních středisek je pravidelně aktualizován u prodejců a na stránce dovozu: www.strendpro.sk.
- Servisní středisko je povinné zajistit záruční opravu v zákonem stanovené lhůtě. Zákonem stanovená lhůta pro vyřízení reklamace začíná běžet dnem následujícím po datu přijetí reklamace v servisním středisku..
- Bezplatná záruční oprava nemůže být uplatňována pokud jde o poruchy, které byly způsobeny používáním výrobku v rozporu s ustanoveními uvedenými v návodu k obsluze, nesprávnou manipulací, mechanickým poškozením, běžným mechanickým opotřebením dílů způsobeným provozem stroje, vinou obsluhy, živelnou pohromou, neoprávněným zásahem do výrobku, poruchy zapříčiněné použitím nevhodných náhradních dílů, použitím nevhodného paliva, a zřejmě přetížení stroje v důsledku trvalého překračování horní hranice výkonu. Práce spojené s čištěním, základní údržbou, ošetřováním nebo nastavením zařízení, které může převést obsluha a jsou uvedeny v návodu k obsluze, nespádají do rozsahu záruky.
- Za běžné opotřebením dílů se zvažují hlavně opotřebením: všech rotujících a pohyblivých částí, řezných částí a jejich krytů, střížných šroubů a klínů, převodových a klínových řemenů, řetězových převodů, třecí plochy brzd a spojek, dezény pneumatik a díly běžné údržby jako jsou: vzduchové, hydraulické a olejové filtry, zapalovací svíčky, olejové a chladicí náplně.
- Z prodoužené záruky jsou vyjmuty části strojů a zařízení, na které je konkrétní výrobce poskytuje kratší záruku jako dodavatel na samotný výrobek, ve kterém jsou namontovány. Do této kategorie částí patří: akumulátory, žárovky a podobně.
- Právo uplatnit nároky plynoucí ze záruky má vlastník výrobku, pokud tak učiní nejpozději v poslední den záruční doby.
- Při reklamaci se postupuje podle příslušných ustanovení občanského zákoníku a Zákona o ochraně spotřebitele.
- Servisní prohlídky, které jsou podmínkou prodoužené 5 leté záruky, musí být prováděny pouze v autorizovaném servisním středisku dodavatele, v pravidelných intervalech a období mezi jednotlivými prohlídkami nesmí překročit dobu 12 měsíců. První servisní prohlídka musí být provedena nejpozději do 12 měsíců od data prodeje výrobku. Servisní prohlídky provádějí servisní střediska v období posledních tří a prvních dvou měsíců kalendářního roku. Každá servisní prohlídka musí být zaznamenána v tomto záručním listě s uvedeným datem prohlídky, podpisem a razítkem servisního střediska. Servisní prohlídkou se rozumí kontrola stroje, výměna náplní a filtrů dle doporučení výrobce, výměna opotřebených a poškozených dílů, které mohou ovlivnit poškození nebo opotřebením jiných dílů a samotné nastavení stroje. Úkon servisní prohlídky a použitý materiál se účtuje dle platného ceníku servisního střediska.

Při uplatňování reklamace je reklamující povinen předložit k reklamaci čistý a kompletní výrobek, doklad o koupi nebo vyplněný a potvrzený záruční list. V případě prodoužené záruky, záznamy o servisních prohlídkách a daňové doklady za jednotlivé prohlídky. Při nesplnění některé z podmínek prodoužené záruky uvedené v tomto záručním listu, se na výrobek poskytuje záruční doba 2 roky.

ZÁRUČNÍ A POZÁRUČNÍ SERVIS PROVÁDÍ DISTRIBUTOR

Slovakia Trend Export-Import s.r.o., Michalovská 87/1414, 073 01 Sobrance
 Fax: (056) 652-2329 Tel.: 0915 392 687 E-mail: servis@slovakia-trend.sk

MULTIFUNKCIÓS CSISZOLÓGÉP







HASZNÁLAT:

A többfunkciós csiszoló alkalmas faanyag, fém, műanyag és hasonló anyagok csiszolására a megfelelő csiszolópapír használatával. A gép nem alkalmas nedves csiszolásra.

A KÉSZÜLÉK RÉSZEI:

- | | |
|--|--|
| 1. ON / OFF kapcsoló | 7. Tartó a csiszoló papír megfogásához |
| 2. Fogantyú | 8. Nyílás a por elszívásához |
| 3. Zsacskó a porra | 9. Csiszoló papír |
| 4. Erősítő csavar | 10. Csiszoló papír |
| 5. Csiszoló deszka | 11. Csiszoló papír |
| 6. Tartó a csiszoló papír megfogásához | |

JELMAGYARÁZATI:

	Ne dobja a háztartási hulladékba. Ehelyett, környezetbarát módon, lépjen kapcsolatba az újrahasznosító központal. Kérjük, gondoskodjon a környezetvédelemről.
	Olvassa el a használati utasítást.
	A termék megfelel a vonatkozó európai irányelveknek, a azonosság értékelési módszer ezen irányelveken el lett végezve
	Viseljen fülvédőt és védőmaszkot
	Védelem kettős szigeteléssel II. A földelés nem szükséges
	Viseljen védőkesztyűt.

ELEKTROMOS SZERSZÁMOKRA VONATKOZÓ, ÁLTALÁNOS BIZTONSÁGI ELŐÍRÁSOK

Olvassa el az elektromos szerszámhoz nyújtottbiztonsági figyelmeztetéseket, utasításokat, illusztrációkat és műszaki adatokat. A továbbiakban leírt utasítások betartásának megszegése következményeként előfordulhat áramütés, tűz és/ vagy súlyos testi sérülés.

1) MUNKAHELYI BISZTONSÁG:

- A munkaterület legyen tiszta, jól megvilágított. A rendetlenség vagy a rosszul megvilágított munkaterület könnyen balesetet okozhat.
- Ne használja az elektromos szerszámot robbanásveszélyes környezetben, éghető folyadék, gáz vagy por közelében. Az elektromos szerszámok szikrát gerjeszhetnek, ami meggyújthatja a port vagy a gőzt.
- Az elektromos szerszám használata közben ne tartózkodjon a közelben gyermek és más személy. Ha elterelik a figyelmét, elveszítheti a szalagcsiszoló feletti irányítást.

2) ELEKTROMOS BISZTONSÁG:

- Az elektromos szerszám csatlakozódugója illeszkedjen a dugaszolóaljzathoz. A csatlakozót semmilyen módon sem szabad megváltoztatni. A szerszámot, amelynek a hálózati kábel csatlakozódugóján védő kolík van, soha ne csatlakoztassa elosztókhoz vagy más adapterekhez. Az eredeti csatlakozó és a megfelelő dugaszolóaljzat használata csökkenti az áramütés veszélyét. A sérült vagy összegabalyodott kábel növeli az elektromos áramütés veszélyét. Ha a tápkábel sérült, ki kell cserélni a egyéni tápkábelre, amely rendelkezésre áll a gyártónál vagy annak képviselőjénél.

- A kezelő nem érintkezhet földelt felületekkel – például csövekkel, fűtéssel, tűzhellyel, hűtőszekrénnyel. Az áramütés fokozott kockázata áll fenn, ha teste földelt.
- Esőtől, nedvességtől, víztől tartsa távol az elektromos szerszámokat. Az elektromos szerszámokhoz soha ne érjen nedves kézzel. Az elektromos szerszámot soha ne mossa folyó víz alatt és ne merítse vízbe.
- A kábelt tilos túlterhelni. Soha ne használja a kábelt szállítására, húzására vagy dugója az elektromos késziszerszámot. A kábelt tilos túlterhelni. Ne használja a kábelt az elektromos készülék hordozására, felakasztására vagy a csatlakozó aljzatból történő kihúzására. Tartsa távol a készülék részeit hőtől, olajtól, éles peremektől vagy mozgó alkatrészekről. A sérült vagy összetekeredett kábel növeli az áramütés kockázatát.
- Soha ne használjon olyan elektromos eszközt, amelynek sérült a hálózati kábele vagy csatlakozódugója, illetve földre esett, vagy bármilyen módon sérült.
- Ha az elektromos szerszámot a szabadban használja, csakis kültéri használatra alkalmas hosszabbító kábelt használjon. Kiseb az áramütés veszélye, ha kültérrre alkalmas hosszabbító kábelt használ.
- Ha elkerülhetetlen az elektromos szerszám nedves környezetben történő használata, használjon áramvédőkapcsolót. Az áram-védő- kapcsoló használata csökkenti az áramütés kockázatát.
- Az „áram-vedőkapcsoló (RCD)“ fogalom helyettesítendő az „áramkör főmegszakító (GFCI)“ vagy a „földzárlat megszakító (ELCB)“ fogalmával.
- Az elektromos késziszerszámokat csak szigetelt markolási felületeknél fogva szabad tartania, mert használat közben a csiszológép rejtett kábellel vagy saját csatlakozósinórával érintkezhet.

3) SZEMÉLYI BISZTONSÁG

- Legyen elővigyázatos, ügyeljen arra, mit tesz, és megfontoltan lágsson az elektromos szerszámmal végzendő munkához. Nem használjon elektromos szerszámot, ha fáradt vagy kábítószert, alkohol, gyógyszer hatása alatt áll. Az elektromos szerszám használata közben akár a pillanatnyi figyelmetlenség is súlyos sérüléshez vezet-
- Mindig viseljen személyi védőfelszerelést és védőszemüveget. Csökkenti a sérülés kockázatát, ha az elektromos szerszám fajtájának megfelelő személyi védőfelszerelést visel: porvédő maszkot, csúszásmentes biztonsági cipőt, védősisakot vagy hallásvédőt.
- Kerülje a véletlen üzembe helyezést. Győződjön meg arról, hogy az elektromos szerszám kikapcsolt állapotban legyen, mielőtt csatlakoztatja az elektromos hálózathoz, illetve felemeli vagy szállítja azt. Balesethez vezethet, ha az elektromos szerszám szállítása közben újat a kapcsolón tartja vagy a szalagcsiszolót bekapcsolva csatlakoztatja az áramellátásra.
- A villamos késziszerszám bekapcsolása előtt távolítsa el a beállító szerszámokat vagy a csavarkulcsot. A forgó készülékrészben maradt szerszám, kulcs sérüléseket okozhat.
- Kerülje a természetellenes testtartást. Gondoskodjon róla, hogy stabilan álljon és ne veszítse el az egyensúlyát. Soha ne becsülje túl saját erejét. Ne használja az elektromos szerszámot ha fáradt.
- Viseljen megfelelő ruházatot. Ne viseljen bő ruházatot vagy ékszert. Tartsa távol a mozgó elemektől haját, ruházatát, kesztyűjét. A mozgó részek becsíphetik a laza ruházatot, ékszert vagy a hosszúhaját.
- Csatlakoztassa az elektromos szerszámot a poreszívóhoz. Ha felszerelhető poreszívó vagy -felfogó berendezés, győződjön meg róla, hogy ezeket megfelelően csatlakoztatja és használja. A poreszívás használata a porral kapcsolatos kockázatokat csökkenti.
- Biztosítsa ki a munkadarabot. Befogószerkezettel vagy satuval biztosabban tartható a munkadarab, mint kézzel. Rögzítse a munkadarabot egy stabil alaplapon.
- Ne használjon bármilyen szerszámot ha alkohol, kábítószert, gyógyszerek vagy más anyagok hatása alatt ál.
- Ez a készülék alkalmatlan olyan személyek (belértve gyerekek) használatára, akik csökkent fizikai, érzékszervi vagy mentális képességűek, illetve nem rendelkeznek kellő tapasztalattal és ismeretekkel, hacsak nem álnak felügyelet alatt, vagy utasításokat nem kaptak felhasználását illetően olyan személytől, aki a biztonságért felel. A gyermekeket felügyelni kell annak érdekében, hogy ne játsszanak a készülékkel.

4) AZ ELEKTROMOS SZÉRSZÁMOK HASZNÁLATA ÉS KARBANTARTÁSA:

- Húzza ki az elektromos szerszám hálózati csatlakozódugóját a csatlakozóaljzathoz a szalagcsiszoló bármilyen meghibásodása esetén, a munka befolyezése után, vagy bármilyen tisztítás, karbantartási munkák, vagy a szerszám áthelyezés előtt.

- Ha az eszköz rendellenes hangot vagy szagot bocsájt ki, azonnal fejezze be munkáját.
- Az elektromos szerszámot ne terhelje. Az elektromos szerszám jobban és biztonságosabban fog működni, ha azon fordulatszámon fog vele dolgozni amelyre meglett tervezve. Használjon megfelelő eszközt, amely az adott célra volt szánva. A megfelelő eszközök a jó és biztonságos munkát eredményezik, amelyenekre tervezve voltak.
- Ne használja az elektromos szerszámot, ha hibás a kapcsolója. Az az elektromos szerszám, amelyet nem lehet be- vagy kikapcsolni, veszélyes, ezért javításra szorul. A meghibásodott kapcsolót csakis igazolt szervízben javítsa.
- A készülék beállítása, alkatrészcsere és a készülék elrakása előtt húzza ki a hálózati csatlakozódugót az aljzatból. Ez az óvintézkedés megakadályozza az elektromos szerszám véletlen elindítását.
- A használaton kívüli elektromos szerszám is távol tartandó a gyermekektől. Ne engedje, hogy olyan személyek használják az eszközt, akik nem ismerik azt vagy nem olvasták el ezeket az utasításokat. Az elektromos szerszámok veszélyesek, ha tapasztalatlan személy használja őket. Az elektromos szerszámot száraz, biztonságos helyen tartsa.
- Ügyeljen az elektromos szerszámok alapos gondozására. Rendszeresen ellenőrizze, hogy hibátlanul működnek-e a mozgó részek, nincs-e rajtuk olyan törés vagy olyan sérülés, amely hátrányosan befolyásolja az elektromos szerszám működését. A készülék használata előtt javíttassa meg a sérült részeket. Számos baleset oka a nem megfelelően karbantartott elektromos szerszám.
- Tartsa élesen és tisztán a vágószerszámokat. A gondosan ápolat vágószerszámok éles vágóélel kevésbé akadnak és könnyebben haladnak. A csomaghoz tartozó, illetve a gyártó által ajánlott tartozékokat használja, más tartozékok kárt okozhatnak vagy személyes sérülést.
- Az elektromos szerszámot, a tartozékokat, behelyező szerszámokat stb. a jelen utasításoknak megfelelően használja. Mindeközben vegye figyelembe a munkafeltételeket és az elvégzendő feladatot. Az elektromos szerszámok rendeltetésüktől eltérő használata veszélyes körülményekhez vezethet.

BISZTONSÁGI ELŐÍRÁSOK A TÖBFUNKCIÓS CSISZOLÓKHOZ:

- Mielőtt a szerszámot a tápegységhez csatlakoztatná, ellenőrizze, hogy a tápfeszültség megfelel-e a daráló adattábláján megadott feszültségnek.
- A szerszámokat csak száraz csiszoláshoz használja. A víz beáramlása az elektromos kéziszerszámba növeli az áramütés kockázatát.
- Mindig megfelelő védőfelszerelést kell használni, beleértve a minimális FFP2-osztályú porvédő maszkot, a szemvédőt és a hallásvédőt.
- Gondoskodni kell arról, hogy a munkaterülethez közeli emberek megfelelő személyi védőfelszereléssel rendelkezzenek.
- Különös figyelmet kell fordítani a faanyag (pl. Bükk, tölgy, mahagóni és teak) csiszolására, mivel a por mérgező.
- Ne mossa meg a nagy magnéziumtartalmú magnéziumot vagy ötvözeteket.
- Ne feledje, hogy bizonyos anyagok színes vagy más felületkezeléssel is kezelhetők. Ha csiszolják, por keletkezhet, amely mérgező vagy más módon káros.
- A festés során keletkező por különösen veszélyes a gyermekeknél, a terhes nőknél és a magas vérnyomásért. Meg kell akadályozni, hogy ezek a személyek a munkahely közelében legyenek, még akkor is, ha megfelelő személyi védőeszközöket használnak.
- Ha lehetséges, használjon por- és pizokelszívót.
- Különös figyelmet kell fordítani a fa és fém anyag csiszolására. A fém szikrák könnyedén meggyulladnak a faporok. Mindig alaposan tisztítsa meg a berendezést a tűzveszély csökkentése érdekében.
- Megmunkált anyagok és csiszolópapírral nagyon forró lehet a használat során, abban az esetben, hogy a megmunkálandó anyag vagy füst a felszínen úgy tűnik hamu, megáll, és lehetővé teszik az anyag kihűlni. Ne érintse meg az anyagot vagy a csiszolópapírt, amíg le nem hűl.
- Ne érjen a mozgó csiszolópapírhoz.
- Tartsa kézben tartva a kéziszerszámokat mindkét kezével, miközben dolgozik, biztosítva a folyamatos hozzáállást. Két kéz használatával az elektromos kéziszerszám biztonságosabb.

- Biztosítsa a munkadarabot. A munkadarab a szorítóbilincshez vagy a fogashoz rögzítve biztonságosabb, mint a kéz által tartott munkadarab.
- Mindig kapcsolja ki a készüléket, mielőtt a padlóra helyezi.
- Mindig húzza ki a csiszológépet az elektromos csatlakozóaljzatból, mielőtt bármilyen beállítást elvégezne, vagy megváltoztatná a csiszolópapírt.
- Bár ezt az eszközt az előírt módon használják, az összes kockázatot nem lehet megszüntetni. Ha kétségei vannak az eszköz biztonságos használatával kapcsolatban, ne használja.

HASZNÁLAT ÉS SZERELÉS:

- Csavarja ki a csiszolót és győződjön meg róla, hogy nem sérült meg. Ismerje meg az összes funkcióját.
- Győződjön meg róla, hogy az eszköz minden része jó állapotban van. Ha az alkatrészek hiányoznak vagy megsérülnek, cserélje ki őket az eszköz használata előtt.

A HELYES CSISZOLÓPAPÍR KIVÁLASZTÁSA:

- A csiszolópapír különféle szemcseméretekben érhető el: durva (60), közepes (120) és finom (240)
- Durva csiszolópapírokat durva felületek őrléséhez, közepes felületekhez és finom felületkezeléshez kö-szörüléskor
- Mindig jó minőségű csiszolópapírt használjon a legmagasabb minőségű munkához.
- Javasoljuk, hogy egy darab anyag vizsgálati csiszolásával meghatározza az optimális típusú csiszolópapírt.

A CSISZOLÓPAPÍR RÖGZÍTÉSE:

Vigyázat: Győződjön meg róla, hogy a gép ki van kapcsolva, és le van húzva az elektromos csatlakozóaljza-tról, mielőtt csatlakoztatná a csiszolópapírt.

Megjegyzés: Ne használjon kopott, szakadt vagy poros csiszolópapírt. Ügyeljen arra, hogy az őrlési folyamat megkezdése előtt távolítsa el az összes nem kívánt tárgyat, például a körmöket vagy csavarokat.

Vigyázat: Ne használjon olyan csiszolópapírokat, amelyeket a fém anyagok csiszolásához használtak.

1. Távolítsa el a régi csiszolópapírt (ha van ilyen) úgy hogy leragaszti az alátétről
2. Távolítsa el az összes por és szennyeződést az alátétről
3. Csavarja be a csiszolópapír lyukakat a lyukakba
4. Helyezze vissza az új csiszolópapírt úgy, hogy odanyomja az alátétre.

Megjegyzés: A csiszolópapírt húzza le óvatosan, nehogy károsítsa a tépőzárát.

Vigyázat: Rendszeresen tisztítsa meg a port és a szennyeződéseket az alátétről, és ne hagyja teljesen elkopni a lemezt. Ha ezeket az óvintézkedéseket nem tartja be, ez a tépőzárás cibzár károsodásához vezet-het, és a csiszolópapírral nem csatlakozik megfelelően.

A POR ELSZÍVÁSA:

Megjegyzés: A tartozékok csatlakoztatása vagy eltávolítása előtt győződjön meg arról, hogy a készülék ki van kapcsolva, és leválasztva van az elektromos csatlakozóaljzatról.

Vigyázat: Mindig csatlakoztassa a csiszolót megfelelő porszívóhoz vagy porelszívó rendszerhez, különösen akkor, ha a csiszolópor káros anyagokat tartalmaz, például régi festékeket, lakkokat, felületi bevonatokat,

Figyelmeztetés: Az ólomfestékek, a fa és a fém polírozásakor ügyeljen arra, hogy védje a káros és mérgező por ellen, különösen akkor, ha nem biztos abban, hogy a gyárilag megmunkált anyag van. A munkahelyre belépő minden személynek speciálisan tervezett maszkra van szüksége a mérgező por és gőzök ellen. A gy-ermekek és a terhes nők nem léphetnek be a munkaterületre. **NEM SEGÍTJA, VESZÉJE ÉS NE TARTJA A mun-kahelyen.**

- A csiszoló úgy van kialakítva, hogy egy porszívó tömlőhöz vagy porelszívó rendszerhez csatlakoztatható. Ez az előnyös és leghatékonyabb porelszívó módszer.

- Csatlakoztasson egy megfelelő porszívótömlőt a porelszívó nyílásba (8)

Megjegyzés: pormentes csiszológép használatával a felhasználó káros port lehet, és a csiszoló belsejében felgyülemlik a por, ami csökkenti a csiszoló élettartamát. Az ilyen károk nem szerepelnek a jótállási feltéte-lekben.

- Ha a porszívó nem áll rendelkezésre, a porzsákat a porelszívó aljzatra kell szerelni.

Vigyázat: A fém csiszolásakor távolítsa el és ne használjon porzsákat. A forró fémrészecskék és a szikrák meggyulladhatják a maradék fát vagy a porzsákat. Mindig alaposan tisztítsa meg a szerszámokat, amikor a fából csiszolják a fémcsiszolást és fordítva.

Vigyázat: A legjobb porelszíváshoz ürítse ki a porzsákat, és ne töltse félig.

Vigyázat: A porzsák kiürítésekor mindig kapcsolja ki a készüléket, és húzza ki a fali aljzatból.

BEKAPCSOLÁS ÉS KIKAPCSOLÁS:

1. Csatlakoztassa a csiszolót egy elektromos aljzatba
2. Fogja meg biztonságosan a szerszámot mindkét kezével, és győződjön meg róla, hogy teljes mértékben szabályozza a készüléket
3. Mielőtt bekapcsolná, ellenőrizze, hogy a csiszoló nem érintkezik-e a munkadarabbal
4. Nyomja meg az "I" BE / KI kapcsolót (1) a csiszoló bekapcsolásához.
5. Nyomja meg az "O" BE / KI kapcsolót (1) a csiszoló kikapcsolásához.

Figyelemesztetés: Emelje fel a csiszolót a munkadarabról, mielőtt kikapcsolná.

Vigyázat: Várjon, amíg a készülék teljesen leáll. Mindig húzza ki az elektromos kábelszerszámot a konnektorból, miután befejezte a használatát.

KARBANTARTÁS:



Győződjön meg róla, hogy a gép karbantartása közben nincs áram alatt. A gép rendszeres tisztítása puha ronggyal történik, lehetőleg minden használat után. A por és a szennyeződés előtt tartsa tisztán a szellőzőnyílásokat. Ha a szennyeződést nem lehet eltávolítani, használjon szappanos vízzel nedvesített puha ruhát. Soha ne használjon oldószereket, például benzint, alkoholt, ammóniát és hasonlókat. Ezek az oldószerek károsíthatják a termék műanyag részeit. Abban az esetben, ha a termék meghibásodik, például az alkatrészek kopása, forduljon a helyi szerviztechnikushoz.

KÖRNYEZETVÉDELEM:



Annak biztosítására, hogy a készülék szállítás közben ne sérüljön meg, erős csomagolásban van. A legtöbb csomagolóanyag újrahasznosítható. Vegyük ezeket az anyagokat újrahasznosítási tartályokba. Az eldobott eszközöket a boltban dobja ki. A bolt környezetbarát módon biztosítja az ártalmatlanítást. Az elhelyezett elektromos berendezések újrahasznosíthatóak, és nem szabad a háztartási hulladékkal együtt megsemmisíteni! Arra kérjük, hogy segítsen nekünk aktívan erőforrások megőrzéséhez és a környezet védelmé érdekében, hogy hozza ki a készüléket gyűjtőhelyre (ha ez a lehetőség).



Garancialevél/Warranty

Modellszám:	Eladás dátuma:	Eladó aláírása és pecsétje:

Ügyfél neve (cég neve):	Ügyfél címje (Cég címje):

Az ügyfél az aláírásával megerősíti, hogy a készüléket bemutatták és elmagyarázták neki, hogy ismeri a gép üzemeltetésére és használatára vonatkozó utasításokat, valamint hogy a készülék teljesen volt neki kiadva.	Ügyfél aláírása:

Jegyzések a panszokról – jótálási javítások

A panasz elfogadásának dátuma:	A panasz befejezésének dátuma:	A panasz száma:	Aláírás az átvett jótálási javításról (Jegyzések a jogosulatlan panszról)	Serviztechnikus pecsétje:

Jótállás feltételek

- A szállító biztosítja a termék jótállását amely szerepel a garancialevelen a feltétellel, hogy a használat és tárolás összhangban lesz a feltételekkel és normákkal, valamint a használati utasítással. A garanciaidő az értékesítés időpontjától kezdődik.
A jótállási idő a töltőkre 12 hónap.
- A kiterjesztett garanciát 5 éves időszakra nyújtják a feltétellel, hogy a termék bevan írva a hoszab garancia termékek listájára, az utolsó használó a vevő, es nemlesz használva kereskedelmi célokra. A kiterjesztett jótállás rendszeres szervizellenőrzést igényel a szállító hivatalos szervizközpontjában.
- A garancia időtartama meghosszabbodik a termék garanciális idejével mikor a szervizközpontba volt javításba, és a jótállási lapon felvann jegyezve ez az idő. A jótállási igényt a fogyasztó igényelheti egy hivatalos szervizközpontban, a mellékelt "A" szervizközpont lista szerint. A "B" szervizközpontokba csak ojan termékeken végeznek javításokat amelyeket ott adtak ell. A szervizközpontok listáját rendszeresen frissítik a gyártók és az import oldalon: www.strendpro.sk.
- A Szervizközpontnak a törvényi határidőn belül jótállási javítást kell biztosítania. A panaszkezelés törvényes határideje a panasz kézhezvételét követő napon kezdődik
- Az ingyenes garanciális javítás nem alkalmazható a termék helytelen használatából eredő hibákra, az üzemeltetési utasítás okal elentétben, a nem megfelelő kezelésének, a gép mechanikai károsodásra, az általános mechanikai károsodásra amely általános használatkor keletkezik, az üzemeltető helytelen használatára, természeti katasztrófaéknál, a termékkel való illetéktelen beavatkozásnál, a nem megfelelő pótalkatrészek használatánál a nem megfelelő tüzelőanyag használatnál és a látszólagos gépi túlterhelés következtében fellépő hibáknál a felső teljesítmény határ folyamatos túllépése miatt. Az üzemeltető által kezelhető, és a használati utasításban felsorolt tisztítási, karbantartási, gondoskodás és a beállítási munkák nem tartoznak a jótállás hatálya alá.
- Az alkatrészek kopásának elsősorban ojan alkatrészek kopása érthető mind: minden forgó és mozgó alkatrész, vágó rész és burkolat, kapcsok és ékek, fogaskerekek és ékszíjak, láncos fogaskerekek, súrlódás és tengelykapcsoló súrlódó felületek, gumiabroncs futófelületek és rutinszerű karbantartási alkatrészek, mint például: , hidraulikus és olajsűrűk, gyújtógyertyák, olaj- és hűtőfolyadék-kazetták
- A kiterjesztett garanciából kivannak hagyva olyan gépek és berendezések mentesített részeit, amelyeknél az adott gyártó rövidebb garanciát nyújt, mint maga a termék gyártója. Ez a kategória magában foglalja: akkumulátorok, izzók és hasonlók
- A garancia alá tartozó igények igénybevételehez való jog a termék tulajdonosa, feltéve hogy ezt legkésőbb a jótállási időszak utolsó napján teszi meg.
- A követelések feldolgozása a Polgári Törvénykönyv és a Fogyasztóvédelmi Törvény vonatkozó rendelkezéseinek megfelelően történik.
- A meghosszabbított 5 éves garanciális feltételeknek megfelelő szervizellenőrzést csak rendszeres időközönként, a szállító hivatalos szervizközpontjában lehet elvégezni, és az egyes vizsgálatok közötti időszak nem haladhatja meg a 12 hónapot. Az első szervizvizsgálatot legkésőbb a termék értékesítésének napjától számított 12 hónapon belül kell elvégezni. A szervizvizsgálatokat a naptári év utolsó három és első két hónapjában szervizközpontok végzik. Minden szervizvizsgálatot fel kell jegyezni a jótállási jegyen a szervizközpont ellenőrzésének, aláírásának és bélyegzőjének dátumával. A szervizvizsgálat a gyártó által ajánlott gépellőrzést, a patronok és szűrők cseréjét, a kopott és sérült alkatrészek cseréjét, amelyek a más alkatrészek károsodását, kopását és a gép beállítását érinthetik. A szolgáltatási ellenőrzést és a felhasznált anyagot egy érvényes kiszolgálóközponti árlista szerint kell kiszámítani.

A panasz benyújtásakor a panaszolt köteles benyújtani egy tiszta és teljes terméket, a vásárlás igazolását, vagy egy kitöltött és megerősített garanciajegyet a panaszra. A kiterjesztett garancia esetén a szervizvizsgálatok és az egyes tőrak adozási dokumentumait rögzítik.
Ha a garanciális kártyán a meghosszabbított garanciális feltételek egyikének sem felel meg, a termék 2 év garanciát vállal.

GARANCIÁLIS ÉS A GARANCIA UTÁNI JAVÍTÁST AZ EGYEDÁRUSÍTÓ CSINÁLJA

Slovakia Trend Export-Import s.r.o., Michalovská 87/1414, 073 01 Sobrance
 Fax: (056) 652-2329 Tel.: 0915 392 687 E-mail: servis@slovakia-trend.sk

Mașină multifuncțională de șlefuit

UTILIZAREA PENTRU CARE A FOST CONCEPUTĂ

Acest aparat este proiectat pentru șlefuirea materialelor diverse de pe suprafețe plane sau aproape plane, conform instrucțiunilor și avertismentelor de siguranță din acest manual și nu poate fi utilizată pentru niciun alt motiv. Produsul este destinat numai pentru uz casnic și nu este potrivit pentru aplicații comerciale. Producătorul nu poate fi tras la răspundere pentru daunele sau vătămările cauzate de utilizarea incorectă a mașinii.

SPECIFICAȚII TEHNICE









1

DESCRIEREA APARATULUI

2

- | | |
|-------------------------|---|
| 1. Comutator ON/OFF | 7. Accesoriu triunghiular de șlefuit |
| 2. Mâner | 8. Orificiu de evacuare a prafului extras |
| 3. Colector de praf | 9. Șmirghel standard |
| 4. Șurub de fixare | 10. Accesoriu șmirghel triunghiular |
| 5. Placă de șlefuit | 11. Șmirghel îngust |
| 6. Accesoriu de șlefuit | |

EXPLICAREA SIMBOLURILOR

	Atenție!		Deconectați imediat fișa de la priză în cazul în care cablul este deteriorat, încălzit sau tăiat. Deconectați întotdeauna fișa de la priză înainte de a interveni asupra aparatului.
	Citiți manualul.		Purtați antifoane.
	Purtați ochelari de protecție		Purtați o mască de respirat
	Aparatele electrice nu trebuie eliminate împreună cu deșeurile electrice.		Clasa de protecție II

SIGURANȚA

Avertismente generale de siguranță a sculelor electrice AVERTISMENT Citiți toate avertismentele și instrucțiunile de siguranță.

Nerespectarea avertismentelor și a instrucțiunilor poate provoca șocuri electrice, incendii și / sau vătămări grave. Păstrați toate avertismentele și instrucțiunile pentru referințe ulterioare.

Termenul "sculă electrică" din avertismente se referă la sculele electrice cu sursă de alimentare (cu cablu) sau la sculele electrice cu acumulator (fără cablu).

Siguranța zonei de lucru

- Păstrați zona de lucru curată și bine luminată. Zonele întunecate sau întunecate pot genera accidente.
- Nu folosiți scule electrice în atmosfere explozive, cum ar fi în prezența lichidelor, a gazelor sau a prafului inflamabil. Sculele electrice generează scânteii care pot aprinde praful sau fumul.
- Țineți copiii și trecătorii departe în timp ce o operați scula electrică. Distragerile pot cauza pierderea controlului.

Siguranța electrică

- Fișele pentru sculele electrice trebuie să se potrivească cu priza. Nu modificați niciodată fișa în nici un fel. Nu utilizați nici o fișa de adaptare cu scule electrice împământate. Fișele nemodificate și prizele corespunzătoare vor reduce riscul de electrocutare.
- Evitați contactul corpului cu suprafețe împământate, cum ar fi conductele, radiatoarele, cuptoarele și frigiderul. Există un risc crescut de electrocutare dacă corpul dvs. este împământat.
- Nu expuneți sculele electrice la ploaie sau la condiții umede.

Apa care intră într-o sculă electrică va crește riscul de electrocutare.

- Nu trageți excesiv de cablu. Nu folosiți niciodată cablul pentru a transporta, a trage sau a deconecta sculele electrice. Țineți cablul departe de căldură, ulei, muchii ascuțite și componente mobile. Cablurile deteriorate sau încurcate cresc riscul de electrocutare.
- Când utilizați o sculă electrică în aer liber, utilizați un prelungitor adecvat pentru utilizare în exterior. Utilizarea unui cablu adecvat pentru utilizare în exterior reduce riscul de electrocutare
- Dacă este inevitabilă utilizarea unei scule electrice într-o locație umedă, utilizați o sursă protejată cu dispozitiv de protecție reziduală (RCD). Utilizarea unui dispozitiv RCD reduce riscul de electrocutare.

Siguranță personală

- Rămâneți vigilent, supravegheați ceea ce faceți și folosiți bunul simț atunci când folosiți scule electrice. Nu utilizați scule electrice dacă sunteți obosit sau sub influența drogurilor, alcoolului sau medicamentelor. Un moment de neatenție în timpul funcționării sculelor electrice poate duce la răni grave.
- Folosiți echipament individual de protecție. Purtați întotdeauna ochelari de protecție. Echipamentele de protecție cum ar fi masca de praf, încălțăminte anti-alunecare, casca sau antifoanele folosite în condiții adecvate vor reduce riscul de rănire.

● **Preveniți pornirea accidentală.** Asigurați-vă că întrerupătorul este în poziție Off înainte de conectarea la sursa de alimentare și / sau acumulator, de ridicarea sau transportul sculei. Transportarea sculelor electrice cu degetul pe comutator sau activarea sculelor electrice care au comutatorul în poziția On poate genera accidente.

- Scoateți orice cheie de reglare înainte de a porni mașina. O cheie atașată de o parte rotativă a sculei electrice poate duce la vătămări corporale.
- Nu vă întindeți excesiv. Păstrați o poziție stabilă și în echilibru în orice moment. Acest lucru permite un control mai bun al sculei electrice în situații neașteptate.
- Îmbrăcați-vă corespunzător. Nu purtați haine largi sau bijuterii. Țineți părul, îmbrăcămintea și mănușile departe de componentele în mișcare. Hainele, bijuteriile sau părul lung pot fi prinse în părțile în mișcare.
- Dacă există dispozitive pentru conectarea dispozitivelor de aspirare și colectare a prafului, asigurați-vă că acestea sunt conectate și utilizate corespunzător. Utilizarea colectării prafului poate reduce pericolul legat de praf.

Utilizarea și întreținerea sculelor electrice

- Nu forțați scula electrică. Utilizați scula electrică corectă pentru aplicația dvs. Scula electrică corectă va face treaba mai bună și mai sigură la viteza pentru care a fost proiectată.
- Nu utilizați scula electrică dacă întrerupătorul nu o pornește sau nu o oprește. Orice scule electrice care nu pot fi controlate cu ajutorul comutatorului sunt periculoase și trebuie reparate.
- Deconectați fișa de la sursa de alimentare și / sau acumulatorul de la sculele electrice înainte de a efectua reglaje, de a schimba accesoriile sau de a depozita sculele electrice. Astfel de măsuri preventive de siguranță reduc riscul de pornire accidentală a sculei electrice.
- Păstrați sculele electrice cu regim de mers în gol la îndemâna copiilor și nu permiteți persoanelor care nu sunt familiarizate cu scula electrică sau cu aceste instrucțiuni să opereze scula electrică. Sculele electrice sunt periculoase în mâinile utilizatorilor neinstruiți.
- Întrețineți sculele electrice. Verificați lipsa de aliniere sau blocarea pieselor în mișcare, stricarea pieselor și orice altă stare care poate afecta funcționarea sculei electrice. Dacă este deteriorată, reparați scula înainte de utilizare. Multe accidente sunt cauzate de scule electrice necorespunzătoare.
- Țineți sculele de tăiere ascuțite și curate. Sculele de tăiere bine întreținute, cu muchii ascuțite de tăiere, sunt mai puțin susceptibile de a se lega și sunt mai ușor de controlat.
- Folosiți scula electrică, accesoriile și vârful de scule, etc. în conformitate cu aceste instrucțiuni, luând în considerare condițiile de lucru și lucrările care trebuie efectuate. Utilizarea sculei electrice pentru operațiuni diferite de cele pentru care a fost concepută poate duce la o situație periculoasă.

Reparațiile

- Asigurați-vă că sculele electrice au fost întreținute de o persoană calificată, care a folosit numai piese de schimb identice. Acest lucru va garanta menținerea siguranței sculei electrice.

Instrucțiunile de siguranță privind dispozitivele

- Acest aparat nu poate fi utilizat de copii sau de persoane cu capacități fizice, senzoriale sau mentale reduse sau fără experiență și de cunoștințe. Copiii nu trebuie să folosească aparatul pe post de jucărie. Operațiunile de curățare și de întreținere nu pot fi efectuate de copii decât dacă sunt supravegheați.
- Evitați utilizarea compresorului la temperaturi sub +5 grade.
- Nu lăsați niciodată compresorul nesupravegheat în timpul utilizării acestuia.
- Asigurați-vă că întrerupătorul ON / OFF este oprit când se conectează la sursa de alimentare de la rețea.

● **Atenție!** Operați compresorul numai pentru o perioadă scurtă de timp. Aparatul poate fi supraîncălzit dacă funcționează continuu mai mult de 10 minute. Opriți imediat aparatul și lăsați-l să se răcească timp de cel puțin 10 minute.

- Pericol de rănire! Nu aplicați o presiune mai mare asupra obiectelor. Acestea s-ar putea sparge și cauza vătămări corporale și / sau pagube materiale.
- Nu depășiți gama permisă a compresorului. Nu pompați niciun camion, tractor sau alte anvelope mari.
- Nu lucrați cu materiale care sunt sau ar putea fi ușor inflamabile sau explozive.
- Nu folosiți niciodată aparatul în alte scopuri decât cele pentru care a fost proiectat.
- Aparatul trebuie să fie întotdeauna curat, uscat și fără urme de ulei sau grăsime.
- Nu folosiți niciodată benzină sau alte lichide inflamabile pentru curățarea aparatului! Vaporii rămași în aparat pot fi aprinși de scânteii și pot duce la explozia aparatului!
- Rămâneți alertat în orice moment! Nu utilizați niciodată aparatul atunci când sunteți distras sau nu vă simțiți bine.

Instrucțiuni de siguranță pentru mașina de șlefuit multifuncțională

- RISC DE ELECTROCUTARE! Nu utilizați aparatul cu un cablu de alimentare sau o fișă deteriorată.
- ATENȚIE Siguranța la locul de muncă cu această mașină este posibilă numai după ce manualul de utilizare și instrucțiunile de siguranță au fost citite complet și instrucțiunile conținute în acesta sunt respectate cu strictețe.
- Verificați dacă aparatul, cablul și fișa sunt deteriorate de fiecare dată când utilizați mașina.
- Orice daune trebuie reparate de un electrician calificat.
- Asigurați-vă că mașina este oprită înainte de conectarea aparatului la rețea.
- Mașina nu trebuie să fie umezită și nu trebuie utilizată într-un mediu umed.
- Proiectați-vă sănătatea de pericolele care apar în timpul șlefuirii prin purtarea unei măști de protecție împotriva prafului și a unor ochelari de protecție.
- Dacă este posibil, conectați aparatul la un dispozitiv de aspirare a prafului sau la un aspirator.
- Nu lucrați cu materiale care conțin azbest.
- Când șlefuiți metal, trebuie să fiți conștient de faptul că scânteele produse pot prezenta un risc de incendiu.
- Din cauza riscului de incendiu, materialele inflamabile trebuie eliminate din zona de proiectare și / sau zona de lucru.
- Eliminați colectorul de praf în mod regulat în timpul șlefuirii și la terminarea lucrului.
- Aveți grijă deosebită când eliminați praful, deoarece unele materiale pot fi explozive sub formă de praf. Nu eliminați niciodată praful în foc. Amestecuri de particule de praf și apă pot apărea spontan după un timp.
- Opriți mașina și lăsați placa de șlefuit să se oprească complet înainte de a pune mașina deoparte.
- Nu permiteți niciodată copiilor să folosească mașina.
- Acest aparat nu este destinat utilizării de către persoane (inclusiv copii) cu capacități fizice, senzoriale sau psihice reduse sau fără experiență și cunoștințe, cu excepția cazului în care au fost supravegheați sau instruiți privind utilizarea aparatului de către o persoană

responsabilă pentru siguranța lor. Copiii trebuie supravegheați pentru a vă asigura că nu se joacă cu aparatul.

- Întotdeauna duceți cablul de alimentare spre spatele mașinii.
- Mențineți o poziție stabilă și păstrați întotdeauna echilibrul în timpul lucrului.
- Deconectați aparatul de la rețea înainte de a efectua orice tip de întreținere sau reglaje.
- Purtați haine adecvate. Nu purtați haine larg sau bijuterii. Țineți părul, îmbrăcămintea și mănușile departe de componentele în mișcare. Hainele largi, bijuteriile sau părul lung se pot prinde în părțile în mișcare.

Praf periculos sau toxic

ATENȚIE

Atenție! Se poate produce praf dăunător sau toxic când se șlefuiască suprafețe vopsite care conțin plumb, lemn sau metal. Contactul cu sau inhalarea acestui praf poate pune în pericol sănătatea operatorului sau a trecătorilor. Țineți persoanele departe de zona de lucru, purtați o mască de protecție împotriva prafului sau o mască de protecție potrivită pentru materialul șlefuit și conectați aparatul la un dispozitiv de extragere a prafului. Dacă aveți dubii, consultați un expert.

UTILIZAREA

 **ATENȚIE! Deconectați fișa de la priză înainte de a efectua orice operațiuni de întreținere sau reglaje.**

◆ Mașina de șlefuit multifuncțională este livrată cu trei plăci de șlefuit interschimbabile. Placă pentru șlefuire, accesoriul triunghiular de șlefuit și accesoriul îngust de șlefuit.

Procedați după cum urmează pentru a monta placa de șlefuit / accesoriul.

- ◆ Scoateți placa de șlefuit prin scoaterea șurubului de fixare (A) folosind o șurubelniță Philips (neprevăzută).
- ◆ Montați placa de șlefuit / accesoriul pe baza mașinii.
- ◆ Asigurați placa de șlefuit / accesoriul prin fixarea și strângerea șurubului de montare.

Montarea șmirghelului

- ◆ Înainte de a atașa o nouă coală de șmirghel, îndepărtați praful de pe placa de șlefuit.
- ◆ Șmirghelul trebuie să se potrivească cu placa de șlefuit și să nu se suprapună. Dacă este cazul, găurile perforate din hârtia de șlefuit trebuie să se alinieze cu orificiile din placa de șlefuit, pentru ca extracția prafului să funcționeze corect.
- ▶ Nu utilizați niciodată mașina de șlefuit fără șmirghel sau un alt consumabil montat.

Utilizarea aparatului

Pornirea / oprirea

- ◆ Apăsăți butonul "I" pentru a porni mașina.
- ◆ Apăsăți butonul "O" pentru a opri mașina.

Utilizarea mașinii de șlefuit multifuncționale

 **ATENȚIE! Purtați ochelari de protecție, antifoane și o**

mască de praf când utilizați mașina.

◆ Mențineți întotdeauna o prindere fermă pe sculă. Utilizați ambele mâini. Țineți degetele departe de placa de șlefuit / accesoriu.

◆ Porniți mașina și așteptați până când mașina a atins viteza maximă de mers în gol înainte de a prelucra piesa.

◆ Aplicați ușor placa de șlefuit / accesoriul ușor pe piesa de prelucrat. Exercițarea presiunii excesive nu îmbunătățește performanța de șlefuire și poate duce la o durată de viață mai scurtă a discului și la o uzură crescută a sculei.

Presiunea excesivă nu duce la creșterea performanțelor de șlefuire!

Extracția prafului

Mașina de șlefuit multifuncțională poate fi conectată fie la colectorul de praf (furnizat), fie la un dispozitiv de aspirare a prafului sau la un aspirator.

Extragerea prafului

Procedați după cum urmează pentru a monta colectorul de praf pe mașină:

- ◆ Introduceți colectorul de praf (A) în orificiile de evacuare a prafului (B) așa cum se indică.
- ◆ Trageți colectorul de praf pentru a-l scoate din aparat.

Schimbarea / Golirea sacului de colectare

◆ Scoateți colectorul de praf de pe mașină, conform descrierii de mai sus. Scoateți capacul negru (C) de pe colectorul de praf.

◆ Goliți colectorul de praf și curățați-l cu aer comprimat. Colectorul de praf poate fi spălat, dar trebuie să fie uscat bine înainte de a fi reutilizat.

ÎNȚREȚINEREA

 Asigurați-vă că mașina nu este sub tensiune la efectuarea lucrărilor de întreținere a motorului. Curățați regulat carcasa aparatului cu o cârpă moale, de preferință după fiecare utilizare. Păstrați fantele de ventilație fără praf și murdărie. Dacă murdăria nu se îndepărtează, utilizați o cârpă moale, umezită cu apă cu săpun. Nu utilizați niciodată solvenți, cum ar fi benzină, alcool, amoniac etc. Acești solvenți pot deteriora componentele din plastic.

Mașina nu necesită lubrifiere suplimentară.

PROTEJAREA MEDIULU



Pentru a preveni deteriorarea mașinii în timpul transportului, aceasta este livrată într-un ambalaj rezistent. Majoritatea materialelor de ambalare pot fi reciclate. Duceți aceste materiale în locațiile corespunzătoare de reciclare. Duceți mașinile nedorite la distribuitorul local. Aici vor fi eliminate într-un mod sigur din punctul de vedere al mediului.

Aparatele electrice eliminate sunt reciclabile și nu trebuie aruncate împreună cu deșeurile menajere! Vă rugăm să ne sprijiniți în mod activ în ceea ce privește conservarea resurselor și protecția mediului prin returnarea acestui aparat la centrele de colectare (dacă sunt disponibile).

DECLARAȚIE DE CONFORMITATE

Declarăm pe propria răspundere că acest produs este în conformitate cu următoarele standarde sau documente standardizate: EN60745-1: 2009 / A11: 2010; EN60745-2-4: 2009 / A11: 2011; EN55014-1: 2006 / A2: 2011; EN55014-2: 1997 / A2: 2008; EN61000-3-2: 2014; EN61000-3-3: 2013; în conformitate cu regulamentele 2006/42 / EEC, 2014/30 / EEC.

ZGOMOTUL / VIBRAȚIA Măsurat în conformitate cu EN ISO 2151, nivelul presiunii sonore al acestei scule este <75 dB (A), iar nivelul de putere acustică este <86 dB (A). Vibrația măsurată este de 9,6 m/s².

Multi-Sander

INTENDED USE

This appliance is designed for sanding various materials on level or nearly level surfaces in accordance with the instructions and safety warnings contained in this manual and may not be used for any other purpose. The product is designed for DIY use only and is not suitable for commercial applications. The manufacturer can not be held responsible for damage or injury caused by misuse of the machine.

TECHNICAL SPECIFICATIONS









1

PRODUCT ELEMENTS

2

- | | |
|------------------------------|---------------------------------------|
| 1. ON/OFF switch | 7. Triangle sanding attachment |
| 2. Handle | 8. Dust extraction outlet |
| 3. Dust collector | 9. Standard detail sanding paper |
| 4. Fixing screw | 10. Triangle attachment sanding paper |
| 5. Detail sanding plate | 11. Finger sanding paper |
| 6. Detail sanding attachment | |

EXPLANATION OF SYMBOLS

	Attention!		Pull out mains plug immediately, if the mains cable is damaged, entangled or severed. Always remove the mains plug before working on the device.
	Read the manual.		Wear ear protection.
	Wear eye protection		Wear breathing protection
	Electrical appliances must not be disposed of with the domestic waste.		Protection class II

SAFETY

General Power Tool Safety Warnings

⚠ WARNING Read all safety warnings and all instructions.

Failure to follow the warnings and instructions may result in electric shock, fire and/or serious injury.

Save all warnings and instructions for future reference.

The term "power tool" in the warnings refers to your mainsoperated (corded) power tool or battery-operated (cordless) power tool.

Work area safety

- **Keep work area clean and well lit.** Cluttered or dark areas invite accidents.
- **Do not operate power tools in explosive atmospheres, such as in the presence of flammable liquids, gases or dust.** Power tools create sparks which may ignite the dust or fumes.
- **Keep children and bystanders away while operating a power tool.** Distractions can cause you to lose control.

Electrical safety

- **Power tool plugs must match the outlet. Never modify the plug in any way. Do not use any adapter plugs with earthed (grounded) power tools.** Unmodified plugs and matching outlets will reduce risk of electric shock.
- **Avoid body contact with earthed or grounded surfaces, such as pipes, radiators, ranges and refrigerators.** There is an increased risk of electric shock if your body is earthed or grounded.
- **Do not expose power tools to rain or wet conditions.**

Water entering a power tool will increase the risk of electric shock.

- **Do not abuse the cord. Never use the cord for carrying, pulling or unplugging the power tool. Keep cord away from heat, oil, sharp edges and moving parts.** Damaged or entangled cords increase the risk of electric shock.
- **When operating a power tool outdoors, use an extension cord suitable for outdoor use.** Use of a cord suitable for outdoor use reduces the risk of electric shock
- **If operating a power tool in a damp location is unavoidable, use a residual current device (RCD) protected supply.** Use of an RCD reduces the risk of electric shock.

Personal safety

- **Stay alert, watch what you are doing and use common sense when operating a power tool.** Do not use a power tool while you are tired or under the influence of drugs, alcohol or medication. A moment of inattention while operating power tools may result in serious personal injury.
- **Use personal protective equipment. Always wear eye protection.** Protective equipment such as dust mask, non-skid safety shoes, hard hat, or hearing protection used for appropriate conditions will reduce

personal injuries.

- **Prevent unintentional starting.** Ensure the switch is in the off-position before connecting to power source and/or battery pack, picking up or carrying the tool. Carrying power tools with your finger on the switch or energizing power tools that have the switch on invites accidents.
- **Remove any adjusting key or wrench before turning the power tool on.** A wrench or a key left attached to a rotating part of the power tool may result in personal injury.
- **Do not overreach.** Keep proper footing and balance at all times. This enables better control of the power tool in unexpected situations.
- **Dress properly.** Do not wear loose clothing or jewellery. Keep your hair, clothing and gloves away from moving parts. Loose clothes, jewellery or long hair can be caught in moving parts.
- **If devices are provided for the connection of dust extraction and collection facilities, ensure these are connected and properly used.** Use of dust collection can reduce dust-related hazards.

Power tool use and care

- **Do not force the power tool.** Use the correct power tool for your application. The correct power tool will do the job better and safer at the rate for which it was designed.
- **Do not use the power tool if the switch does not turn it on and off.** Any power tool that cannot be controlled with the switch is dangerous and must be repaired.
- **Disconnect the plug from the power source and/or the battery pack from the power tool before making any adjustments, changing accessories, or storing power tools.** Such preventive safety measures reduce the risk of starting the power tool accidentally.
- **Store idle power tools out of the reach of children and do not allow persons unfamiliar with the power tool or these instructions to operate the power tool.** Power tools are dangerous in the hands of untrained users.
- **Maintain power tools. Check for misalignment or binding of moving parts, breakage of parts and any other condition that may affect the power tool's operation. If damaged, have the power tool repaired before use.** Many accidents are caused by poorly maintained power tools.
- **Keep cutting tools sharp and clean.** Properly maintained cutting tools with sharp cutting edges are less likely to bind and are easier to control.
- **Use the power tool, accessories and tool bits etc. in accordance with these instructions, taking into account the working conditions and the work to be performed.** Use of the power tool for operations different from those intended could result in a hazardous situation.

Service

- **Have your power tool serviced by a qualified repair person using only identical replacement parts.** This will ensure that the safety of the power tool is maintained.

Device-specific safety instructions

- This appliance may not be used by children or people with reduced physical, sensory or mental capabilities or a lack of experience and knowledge. Children must not use the appliance as a plaything. Cleaning and user maintenance tasks may not be carried out by children unless they are supervised.
- Avoid using the compressor at temperatures below +5 degrees.
- Never leave the compressor unsupervised while it is in use.
- Ensure that the ON/OFF switch is turned off when connecting to the mains power supply.

- **Caution!** Operate the compressor only for a short time. The appliance may overheat if operated continuously for longer than 10 minutes. Switch the appliance off immediately and allow it to cool down for at least 10 minutes.
- **Risk of injury!** Do not pump any objects up to more than the intended pressure. They could burst and cause injury and/or material damage.
- Do not exceed the permissible output range of the compressor. Do not pump up any lorry, tractor or other large tires.
- Do not work with any materials that are or could be easily inflammable or explosive.
- Never use the appliance for purposes other than the ones for which it was designed.
- The appliance must always be kept clean, dry and free from oil or grease.
- Never use gasoline or other inflammable liquids to clean the unit! Vapours remaining in the appliance could be ignited by sparks and lead to the explosion of the appliance!
- Remain alert at all times! Never use the appliance when you are distracted or don't feel well.

Safety instructions for Multi-sander

- **RISK OF ELECTRIC SHOCK!** Do not operate the appliance with a damaged power cord or mains plug.
- **CAUTION** Working safety with this machine is possible only after the operating manual and safety instructions have been read completely and the instructions contained therein are strictly followed.
- Check the machine, the cable and the plug for damage each time you use the machine.
- Any damage must be repaired by a qualified electrician.
- Ensure that the machine is switched off before connecting the machine to the mains.
- The machine must not be allowed to become damp and must not be used in a damp environment.
- Protect yourself and your health from the dangers that occur when sanding by wearing a dust mask and protective goggles..
- If possible connect the machine to a dust extraction device or a vacuum cleaner..
- Do not work on material containing asbestos .
- When sanding metal be aware that the sparks produced can pose a risk of fire.
- Because of the risk of fire, inflammable materials must be removed from the spark flight zone and /or working area.
- Empty the dust bag regularly whilst sanding and when you finish work..
- Be very careful when disposing of dust as some materials can be explosive in dust form. Never dispose of dust in a fire. Mixtures of dust particles and oil water can ignite spontaneously after a time.
- Switch the machine off and allow the sanding plate to come to a complete stop before putting the machine down.
- Never allow children to use the machine.
- This appliance is not intended for use by persons (including children) with reduced physical, sensory or mental capabilities, or lack of experience and knowledge, unless they have been given supervision or instruction concerning use of the appliance by a person

responsible for their safety. Children should be supervised to ensure that they do not play with the appliance.

- Always lead the mains cable away towards the rear of the machine.
- Maintain a stable posture and always keep your balance when working.
- Disconnect the unit from the mains before carrying out any type of maintenance or adjustments.
- Wear suitable clothing. Do not wear loose fitting clothing or jewellery. Keep your hair, clothing and gloves away from moving parts. Loosen fitting clothing, jewellery or long hair can become caught up in moving parts.

Harmful or toxic dust

CAUTION

Caution! Harmful or toxic dust may be produced when sanding lead painted surfaces, woods or metal. Contact with, or inhalation of these dusts can endanger the health of the operator or bystanders. Keep bystanders out of the area, wear an approved dust mask or respirator suitable for the material being sanded and connect the machine to a dust extraction device. If in doubt consult an expert.

OPERATION

 **CAUTION! Disconnect the plug the unit from the mains before carrying out any maintenance or adjustments.**

◆ The multi sander is supplied with three interchangeable sanding plates. Detail sanding plate, Triangle sanding attachment, and sanding attachment.

Processed as follows to fit the required sanding plate / attachment.

- ◆ Remove the fitted sanding plate by removing the mounting screw (A) using a Philips screwdriver (not supplied).
- ◆ Fit the required sanding plate / attachment to the base of the machine.
- ◆ Secure the sanding plate / attachment by replacing and tightening the mounting screw.

Fitting the sanding sheets

- ◆ Dust off the hook-and-loop pad on the sanding plate before attaching a new sanding sheet.
- ◆ The sanding sheet must fit the sanding plate and may not overlap. If applicable the holes punched in the sanding paper must line up with the holes in the sanding plate in order for the dust extraction to function properly.
- ▶ Never use the sander without a sanding sheet or another consumable fitted.

Using the machine

Switching ON / OFF

- ◆ Press the "I" button to turn the machine ON.
- ◆ Press the "O" button to turn the machine OFF.

Using the multi sander

 **CAUTION! Wear safety goggles, ear protection and a**

dust mask when using the machine.

- ◆ Always keep a firm grip on the tool. Use both hands. Keep your fingers away from the sanding plate / attachment.
- ◆ Switch the machine ON and wait until the machine has reached its full no load speed before engaging with the workpiece.
- ◆ Apply the sanding plate / attachment gently to the workpiece. Exerting excessive pressure does not improve sanding performance and can lead to a shortened disc life and increased wear to the tool..

 **Excessive pressure does not increase sanding performance!**

Dust extraction

The multi sander can either be connected to the dust collector (supplied) or to an external dust extraction device or vacuum cleaner.

Dust collector

Proceed as follows to fit the dust collector to the machine:

- ◆ Insert the dust collector (A) into the slots in the dust extraction outlet (B) as shown.
- ◆ Pull the dust collector to remove it from the machine.

Changing / Empty the collection bag

- ◆ Remove the dust collector from the machine as described above. Remove the black cover (C) from the dust collector.
- ◆ Empty the dust collector and clean using compressed air. The dust collector can also be washed but must be dried thoroughly before being re-used.

MAINTENANCE

 Make sure that the machine is not live when carrying out maintenance work on the motor. Regularly clean the machine housing with a soft cloth, preferably after each use. Keep the ventilation slots free from dust and dirt. If the dirt does not come off use a soft cloth moistened with soapy water. Never use solvents such as petrol, alcohol, ammonia water, etc. These solvents may damage the plastic parts.

The machine requires no additional lubrication.

ENVIRONMENT PROTECTION



In order to prevent the machine from damage during transport, it is delivered in a sturdy packaging. Most of the packaging materials can be recycled. Take these materials to the appropriate recycling locations. Take your unwanted machines to your local dealer. Here they will be disposed of in an environmentally safe way.

Discarded electric appliances are recyclable and should not be discarded in the domestic waste! Please actively support us in conserving resources and protecting the environment by returning this appliance to the collection centres (if available).

DECLARATION OF CONFORMITY 

We declare under our sole responsibility that this product is in conformity with the following standards or standardized documents: EN60745-1:2009/A11:2010; EN60745-2-4:2009/A11:2011; EN55014-1:2006/A2:2011; EN55014-2:1997/A2:2008; EN61000-3-2:2014; EN61000-3-3:2013; in accordance with the regulations 2006/42/EEC, 2014/30/EEC. NOISE/VIBRATION Measured in accordance with EN ISO 2151 the sound pressure level of this tool is <75 dB(A) and the sound power level is <86 dB(A) . The measured vibration is 9,6m/s².

Exploded view for DS-220

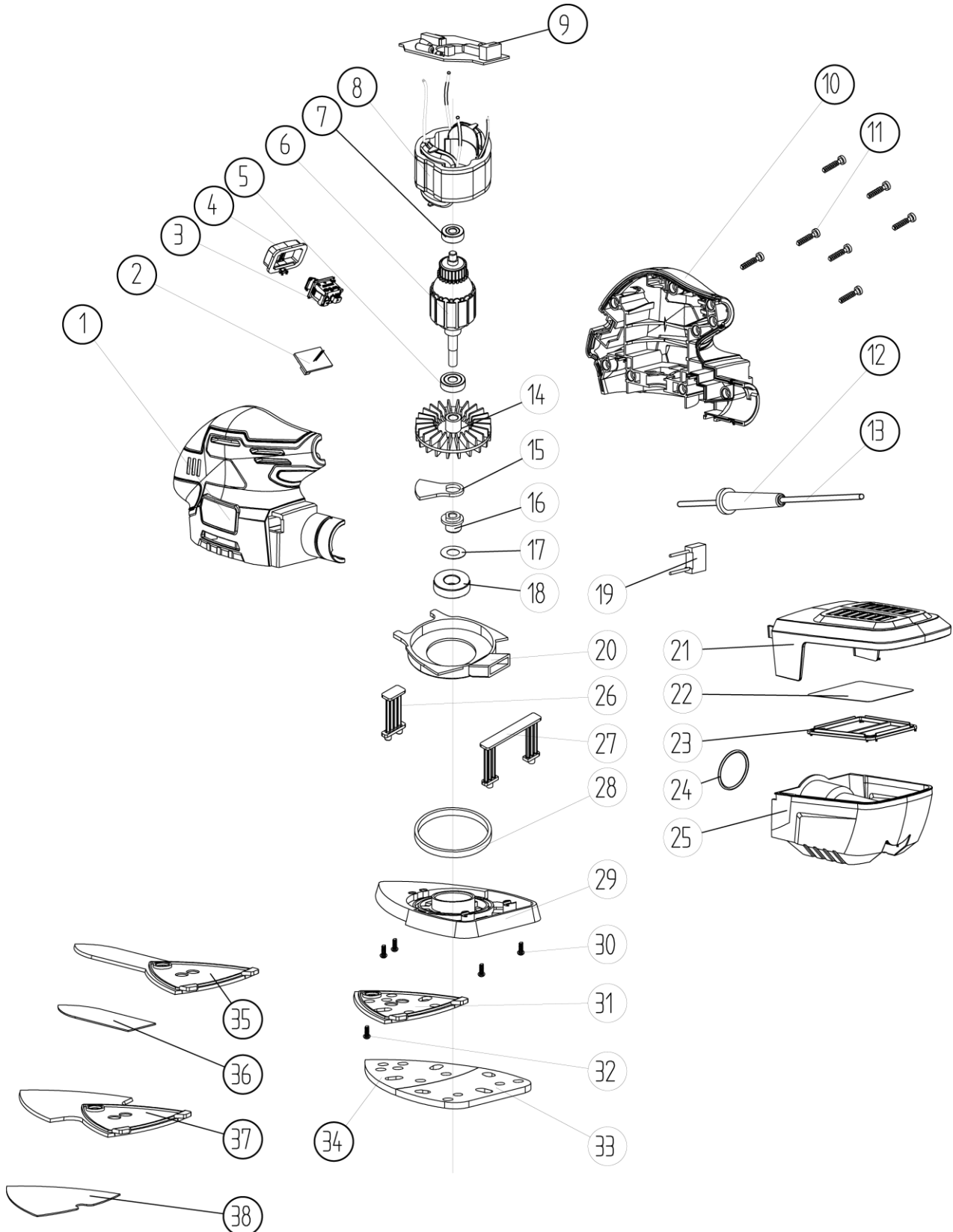

Spare parts list for DS-220

NO.	Description	Q'ty
1	Housing	1
2	LED light	1
3	Switch	1
4	Switch anti-dust cover	1
5	Ball bearing 627-2RS	1
6	Rotor	1
7	Ball bearing 607-2RS	1
8	Stator	1
9	PCB assy.	9
10	Housing	1
11	Cross head self tapping screw	1
12	Cable protector	1
13	Plug and cable	1
14	Fan	1
15	Blance block	1
16	Eccentric base	1
17	Anti-dust washer	1
18	Ball bearing 6001-2RS	1
19	Capacitor	1

NO.	Description	Q'ty
20	Dust guide	1
21	Dust box cover	1
22	Dust filter	1
23	Dust filter plate	1
24	"O" ring	1
25	Dust collect box	1
26	Wobble frame I	1
27	Wobble frame II	1
28	Wool seal	1
29	Delta liner	1
30	Self tapping screw	4
31	Delta pad	1
32	Self tapping screw	1
33	Half-round foam liner	1
34	Delta liner	1
35	Finger pad	1
36	Finger nylon adhensive	1
37	Delta pad	1
38	Delta nylon adhensive	1