

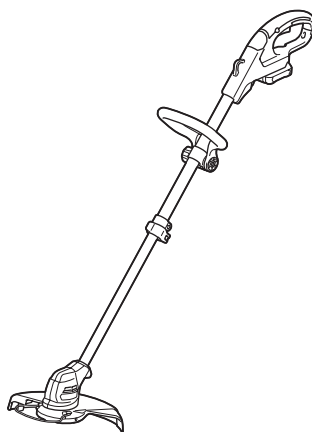

EN	Cordless Grass Trimmer	INSTRUCTION MANUAL	8
PL	Akumulatorowa wykaszarka do trawy	INSTRUKCJA OBSŁUGI	18
HU	Vezeték nélküli fűkasza	HASZNÁLATI KÉZIKÖNYV	29
SK	Akumulátorová kosačka	NÁVOD NA OBSLUHU	39
CS	Akumulátorový vyžínač	NÁVOD K OBSLUZE	49
UK	Акумуляторна газонокосарка	ІНСТРУКЦІЯ З ЕКСПЛУАТАЦІЇ	59
RO	Motocositoare pentru iarbă fără cablu	MANUAL DE INSTRUCȚIUNI	70
DE	Akku-Rasentrimmer	BETRIEBSANLEITUNG	81

UR100D



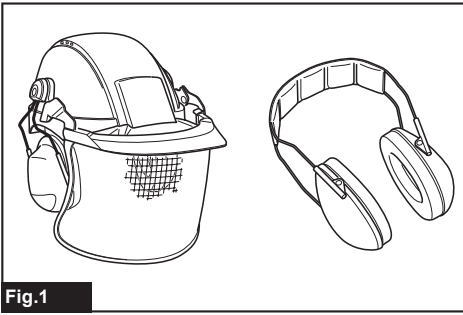

Fig.1

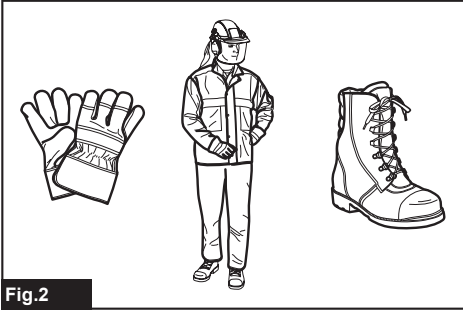

Fig.2

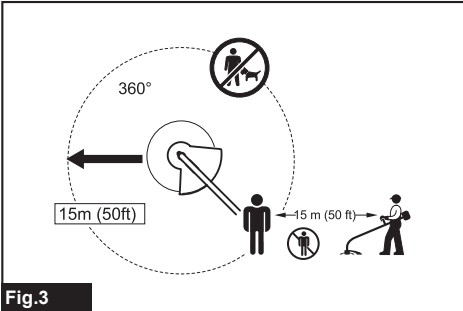

Fig.3

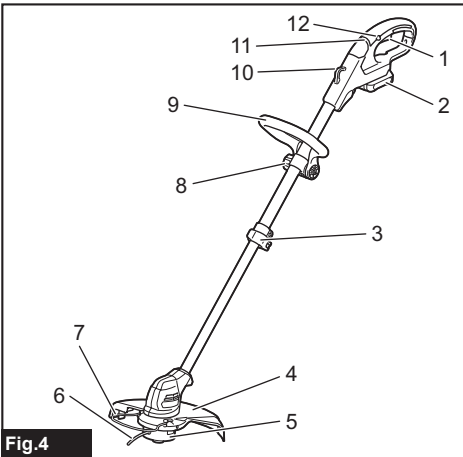

Fig.4

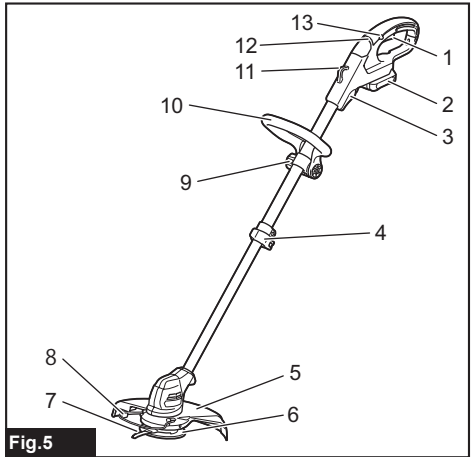

Fig.5

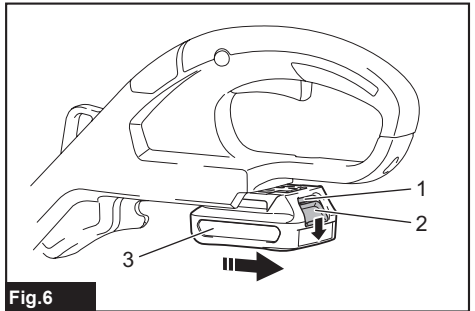

Fig.6

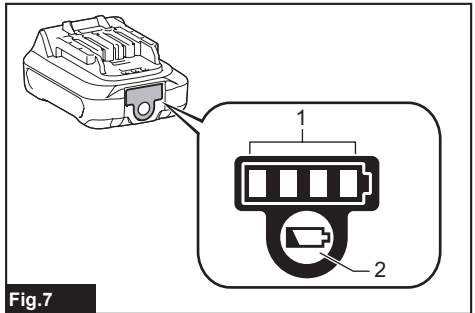

Fig.7

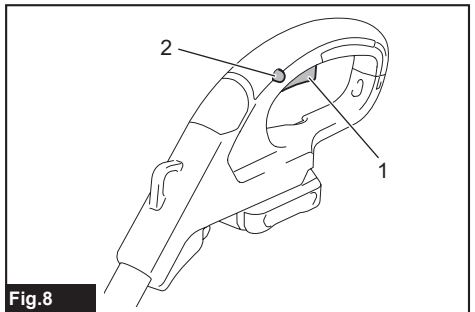

Fig.8

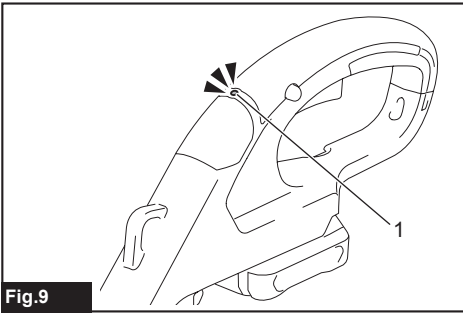

Fig.9

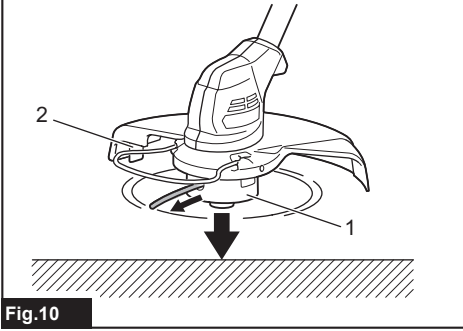

Fig.10

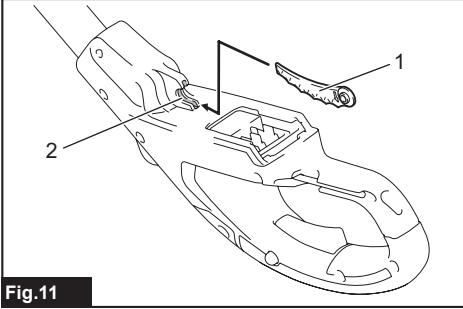

Fig.11

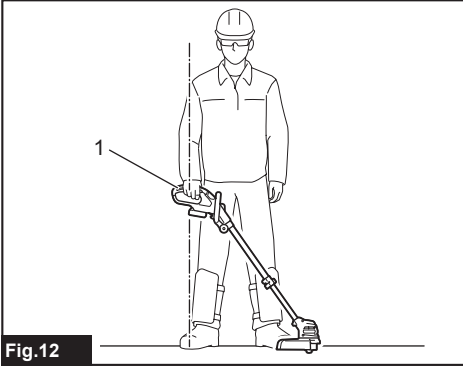

Fig.12

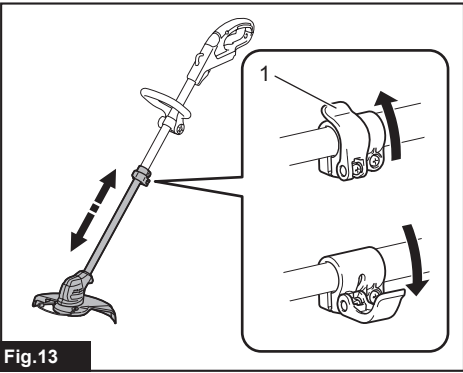

Fig.13

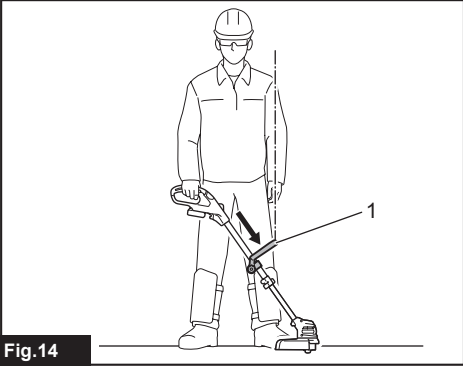

Fig.14

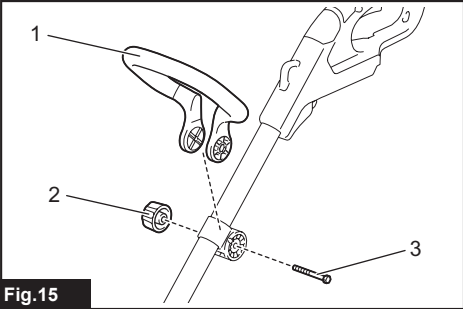

Fig.15

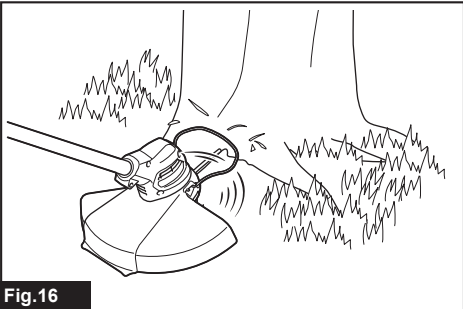
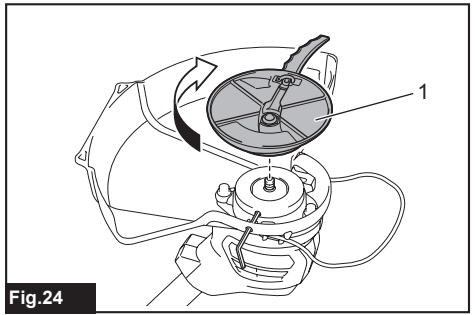
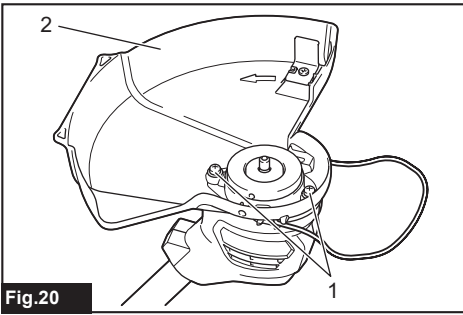
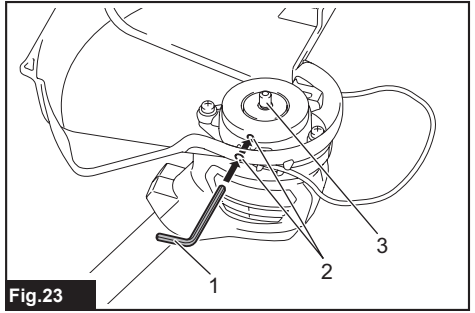
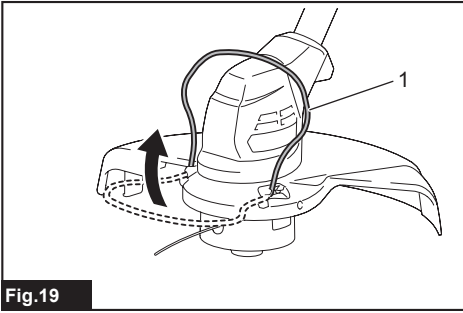
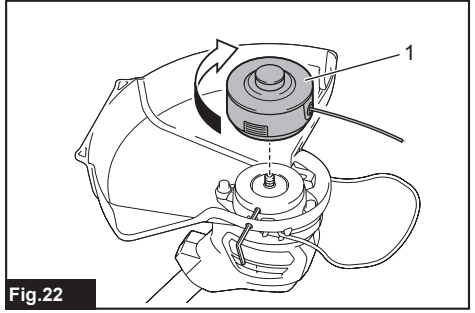
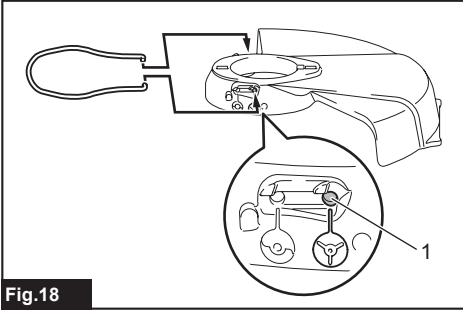
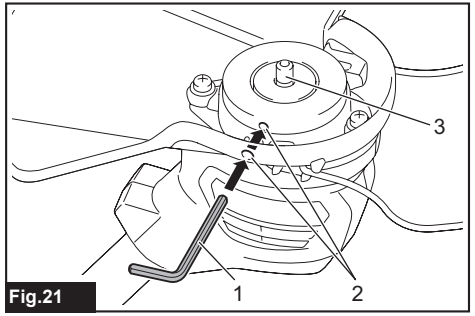
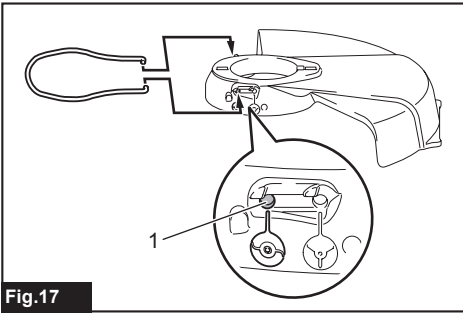

Fig.16



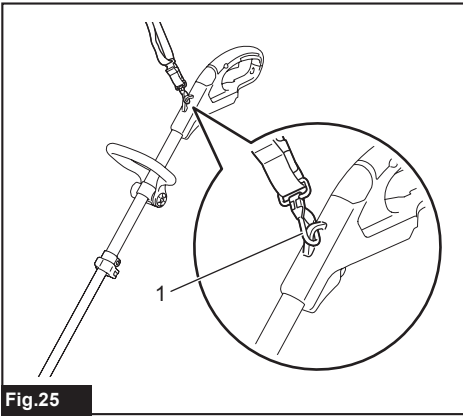

Fig.25

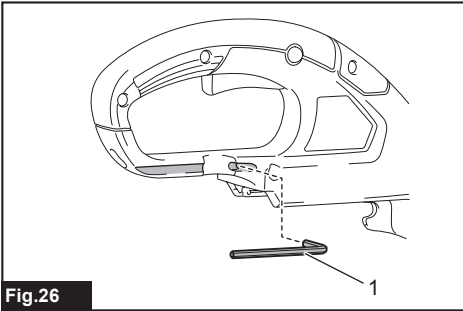

Fig.26

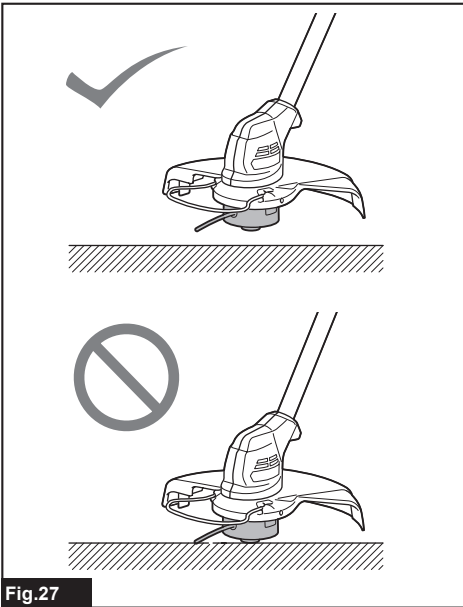

Fig.27

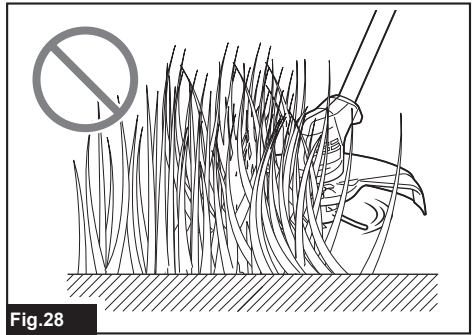

Fig.28

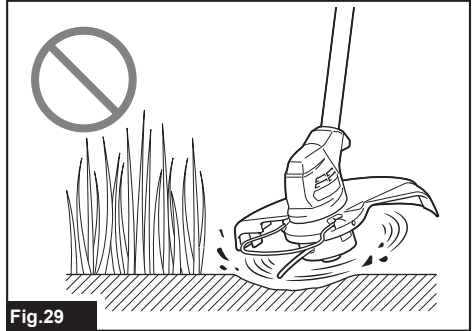

Fig.29

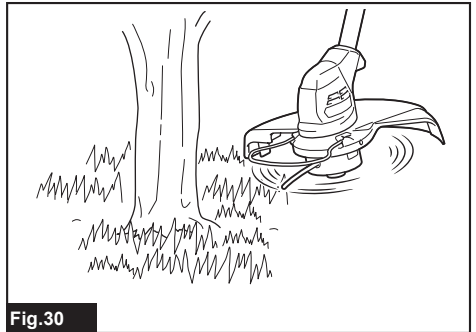

Fig.30

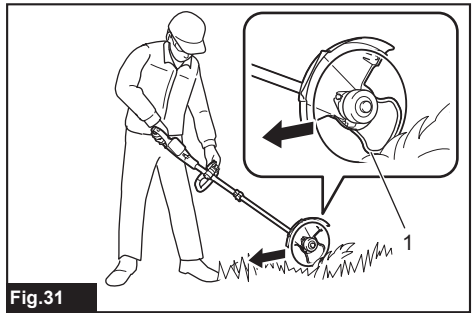
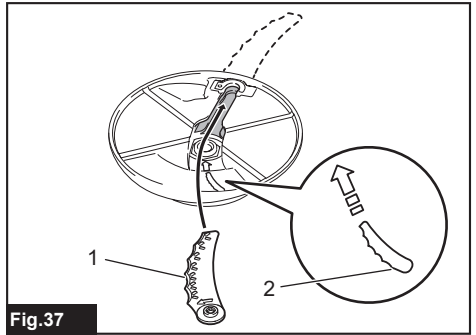
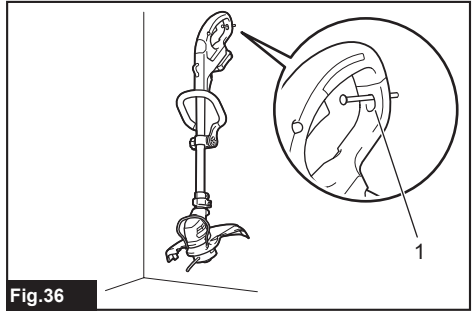
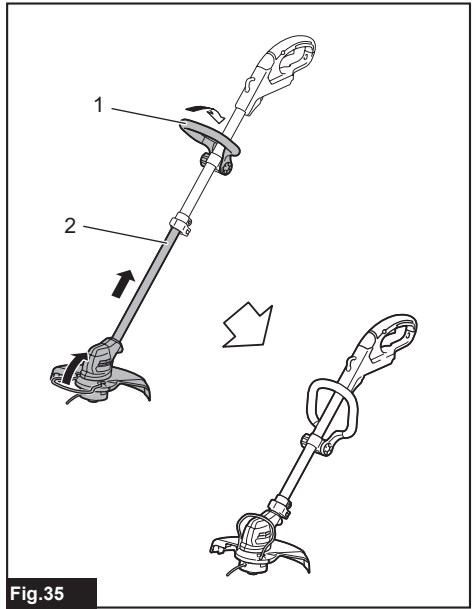
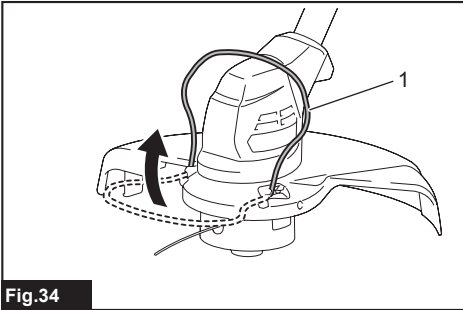
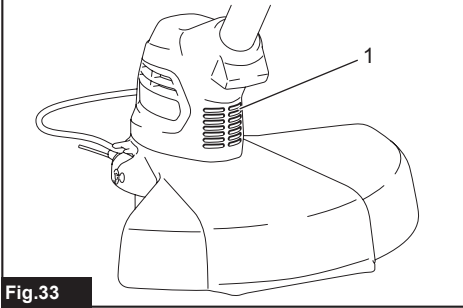
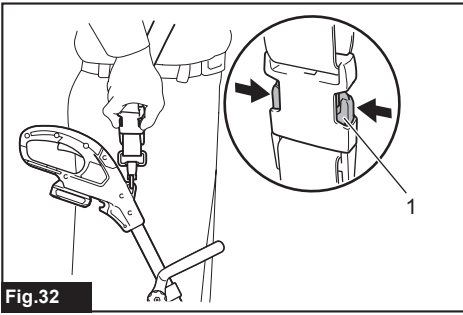

Fig.31



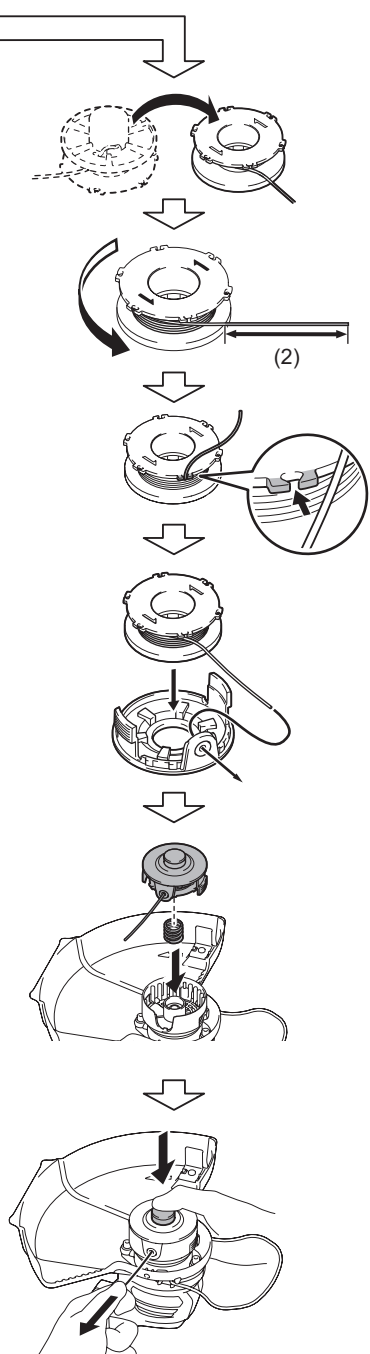
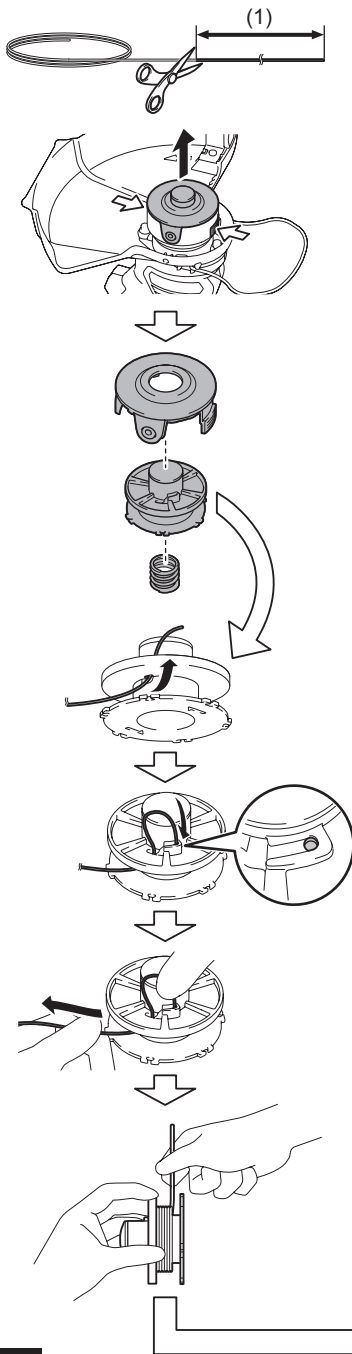

Fig.38

SPECIFICATIONS

Model:		UR100D
No load speed (without cutting tool)		10,000 min ⁻¹
Overall length (without cutting tool)		835 - 1,185 mm
Nylon cord diameter		1.65 mm
Applicable cutting tool and cutting diameter	Nylon cutting head (P/N 198852-2 / 198853-0)	260 mm
	Plastic blade head (P/N 198847-5 / 198848-3)	230 mm
Rated voltage		D.C. 10.8 V - 12 V max
Standard battery cartridge		BL1015 / BL1016 / BL1020B / BL1021B / BL1040B / BL1041B
Net weight		1.9 - 2.1 kg

- Due to our continuing program of research and development, the specifications herein are subject to change without notice.
- Specifications and battery cartridge may differ from country to country.
- The weight may differ depending on the attachment(s), including the battery cartridge. The lightest and heaviest combination, according to EPTA-Procedure 01/2014, are shown in the table.

Noise

Applicable standard : EN50636

Type	Sound pressure level average	
	L _{PA} (dB(A))	Uncertainty K (dB(A))
Nylon cutting head	74	0.74
Plastic blade	75.8	2.84

- Even if the sound pressure level listed above is 80 dB (A) or less, the level under working may exceed 80 dB (A). Wear ear protection.

Vibration

Applicable standard : EN50636

Type	Left hand		Right hand	
	a _{h,w} (m/s ²)	Uncertainty K (m/s ²)	a _{h,w} (m/s ²)	Uncertainty K (m/s ²)
Nylon cutting head	≤ 2.5	0.1	≤ 2.5	0.5
Plastic blade	≤ 2.5	0.1	≤ 2.5	0.1

NOTE: The declared vibration emission value has been measured in accordance with the standard test method and may be used for comparing one tool with another.

NOTE: The declared vibration emission value may also be used in a preliminary assessment of exposure.

⚠WARNING: The vibration emission during actual use of the power tool can differ from the declared emission value depending on the ways in which the tool is used.

⚠WARNING: Be sure to identify safety measures to protect the operator that are based on an estimation of exposure in the actual conditions of use (taking account of all parts of the operating cycle such as the times when the tool is switched off and when it is running idle in addition to the trigger time).

Symbols

The following show the symbols used for the equipment. Be sure that you understand their meaning before use.

	Take particular care and attention.
	Read instruction manual.
	Danger; be aware of thrown objects.
	The distance between the tool and bystanders must be at least 15 m.
	Keep bystanders away.
	Keep distance at least 15 m.
	Wear a helmet, goggles and ear protection.
	Wear protective gloves.
	Wear sturdy boots with nonslip soles. Steeltoed safety boots are recommended.
	Do not expose to moisture.
	Never use metal blade.
	Only for EU countries Do not dispose of electric equipment or battery pack together with household waste material! In observance of the European Directives, on Waste Electric and Electronic Equipment and Batteries and Accumulators and Waste Batteries and Accumulators and their implementation in accordance with national laws, electric equipment and batteries and battery pack(s) that have reached the end of their life must be collected separately and returned to an environmentally compatible recycling facility.

EC Declaration of Conformity

For European countries only

The EC declaration of conformity is included as Annex A to this instruction manual.

SAFETY WARNINGS

IMPORTANT SAFETY INSTRUCTIONS

⚠ WARNING: Read all safety warnings and all instructions. Failure to follow the warnings and instructions may result in electric shock, fire and/or serious injury.

Save all warnings and instructions for future reference.

1. Be familiar with the controls and proper use of the equipment.
2. Cutting elements continue to rotate after the motor is switched off.
3. Never allow children or people unfamiliar with the instructions to use the machine. Local regulations may restrict the age of the operator.
4. Stop using the machine while people, especially children, or pets are nearby.
5. Only use the machine in daylight or good artificial light. Avoid using the machine in bad weather conditions especially when there is a risk of lightning.
6. Before using the machine and after any impact, check for signs of wear or damage and repair as necessary.
7. Take care against injury from any device fitted for trimming the filament line length. After extending new cutter line always return the machine to its normal operating position before switching on.
8. Never fit metal cutting elements.
9. This appliance is not intended for use by persons (including children) with reduced physical, sensory or mental capabilities, or lack of experience and knowledge, unless they have been given supervision or instruction concerning use of the appliance by a person responsible for their safety. Children should be supervised to ensure that they do not play with the appliance.
10. Use the tool with the utmost care and attention.
11. Operate the tool only if you are in good physical condition. Perform all work calmly and carefully. Use common sense and keep in mind that the operator or user is responsible for accidents or hazards occurring to other people or their property.
12. Never operate the tool when tired, feeling ill or under the influence of alcohol or drugs.
13. The tool should be switched off immediately if it shows any signs of unusual operation.
14. Keep fingers away from switch trigger when not operating the tool and when moving from one operating position to another.

Intended use of the tool

1. Use right tool. The cordless grass trimmer is only intended for cutting grass, light weeds. It should not be used for any other purpose such as hedge cutting as this may cause injury.

Personal protective equipment

► Fig.1

► Fig.2

1. Dress Properly. The clothing worn should be functional and appropriate, i.e. it should be tight-fitting but not cause hindrance. Do not wear either jewelry or clothing which could become entangled with high grass. Wear protective hair covering to contain long hair.

2. When using the tool, always wear sturdy shoes with a non-slip sole. This protects against injuries and ensures a good footing.
3. Always wear protective goggles to protect your eyes from injury when using power tools. The goggles must comply with ANSI Z87.1 in the USA, EN 166 in Europe, or AS/NZS 1336 in Australia/New Zealand. In Australia/New Zealand, it is legally required to wear a face shield to protect your face, too.

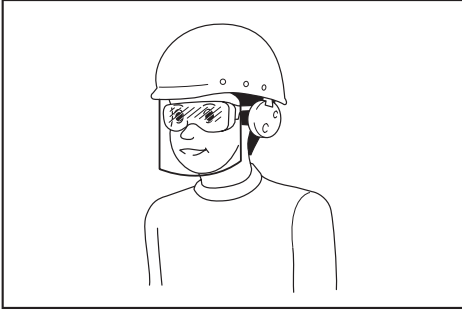

It is an employer's responsibility to enforce the use of appropriate safety protective equipments by the tool operators and by other persons in the immediate working area.

Electrical and battery safety

1. Avoid dangerous environment. Don't use the tool in damp or wet locations or expose it to rain. Water entering the tool will increase the risk of electric shock.
2. Recharge only with the charger specified by the manufacturer. A charger that is suitable for one type of battery pack may create a risk of fire when used with another battery pack.
3. Use power tools only with specifically designated battery packs. Use of any other battery packs may create a risk of injury and fire.
4. When battery pack is not in use, keep it away from other metal objects, like paper clips, coins, keys, nails, screws or other small metal objects, that can make a connection from one terminal to another. Shorting the battery terminals together may cause burns or a fire.
5. Under abusive conditions, liquid may be ejected from the battery; avoid contact. If contact accidentally occurs, flush with water. If liquid contacts eyes, seek medical help. Liquid ejected from the battery may cause irritation or burns.
6. Do not dispose of the battery(ies) in a fire. The cell may explode. Check with local codes for possible special disposal instructions.
7. Do not open or mutilate the battery(ies). Released electrolyte is corrosive and may cause damage to the eyes or skin. It may be toxic if swallowed.
8. Do not charge battery in rain, or in wet locations.

Starting up the tool

► Fig.3

1. Make sure that there are no children or other people within a working range of 15 meters (50 ft), also pay attention to any animals in the working vicinity. Otherwise stop using the tool.
2. Before use always check that the tool is safe for operation. Check the security of the cutting tool and the guard and the switch trigger/lever for easy and proper action. Check for clean and dry handles and test the on/off function of the switch.
3. Check damaged parts before further use of the tool. A guard or other part that is damaged should be carefully checked to determine that it will operate properly and perform its intended function. Check for alignment of moving parts, binding of moving parts, breakage of parts, mounting, and any other condition that may affect its operation. A guard or other part that is damaged should be properly repaired or replaced by our authorized service center unless indicated elsewhere in this manual.
4. Switch on the motor only when hands and feet are away from the cutting tool.
5. Before starting make sure that the cutting tool has no contact with hard objects such as branches, stones etc. as the cutting tool will revolve when starting.
6. Make sure there are no electrical cables, water pipes, gas pipes etc. that could cause a hazard if damaged by use of the tool.

Method of operation

1. Never operate the machine with damaged guards or without the guards in place.
2. Only use the tool in good light and visibility. During the winter season beware of slippery or wet areas, ice and snow (risk of slipping). Always ensure a safe footing.
3. Take care against injury to feet and hands from the cutting tool.
4. Keep hands and feet away from the cutting means at all times and especially when switching on the motor.
5. Never cut above waist height.
6. Never stand on a ladder and run the tool.
7. Never work on unstable surfaces.
8. Don't overreach. Keep proper footing and balance at all times.
9. Remove sand, stones, nails etc. found within the working range. Foreign particles may damage the cutting tool and can cause to be thrown away, resulting in a serious injury.
10. Should the cutting tool hit stones or other hard objects, immediately switch off the motor and inspect the cutting tool.
11. Before commencing cutting, the cutting tool must have reached full working speed.
12. During operation always hold the tool with both hands. Never hold the tool with one hand during use. Always ensure a safe footing.

13. All protective equipment such as guards supplied with the tool must be used during operation.
14. Except in case of emergency, never drop or cast the tool to the ground or this may severely damage the tool.
15. Never drag the tool on the ground when moving from place to place, the tool may become damaged if moved in this manner.
16. Always remove the battery cartridge from the tool:
 - whenever leaving the tool unattended;
 - before clearing a blockage;
 - before checking, cleaning or working on the tool;
 - before making any adjustments, changing accessories or storing;
 - whenever the tool starts vibrating unusually;
 - whenever transporting the tool.
17. Don't force the tool. It will do the job better and with less likelihood of a risk of injury at the rate for which it was designed.
18. Do not operate power tools in explosive atmospheres, such as in the presence of flammable liquids, gases or dust. Power tools create sparks which may ignite the dust or fumes.
19. Take a rest to prevent loss of control caused by fatigue. We recommend to take a 10 to 20-minute rest every hour.
20. Do not use the tool on steep slopes.
21. The shoulder harness must be used during operation, if supplied with the tool.

Maintenance instructions

1. The condition of the cutting tool, protective devices and shoulder harness must be checked before commencing work.
2. Turn off the motor and remove the battery cartridge before carrying out maintenance, replacing the cutting tool and cleaning the tool.
3. After use, disconnect the battery cartridge from the tool and check for damage.
4. Check for loose fasteners and damaged parts such as nearly halfway cut-off state in the cutting tool.
5. When not in use store the equipment in a dry location that is locked up or out of children's reach.
6. Use only the manufacturer's recommended replacement parts and accessories.
7. Always ensure that ventilation openings are kept clear of debris.
8. Inspect and maintain the tool regularly, especially before/after use. Have the tool repaired only by our authorized service center.
9. Keep handles dry, clean and free from oil and grease.

SAVE THESE INSTRUCTIONS.

⚠WARNING: DO NOT let comfort or familiarity with product (gained from repeated use) replace strict adherence to safety rules for the subject product. MISUSE or failure to follow the safety rules stated in this instruction manual may cause serious personal injury.

Important safety instructions for battery cartridge

1. Before using battery cartridge, read all instructions and cautionary markings on (1) battery charger, (2) battery, and (3) product using battery.
2. Do not disassemble battery cartridge.
3. If operating time has become excessively shorter, stop operating immediately. It may result in a risk of overheating, possible burns and even an explosion.
4. If electrolyte gets into your eyes, rinse them out with clear water and seek medical attention right away. It may result in loss of your eyesight.
5. Do not short the battery cartridge:
 - (1) Do not touch the terminals with any conductive material.
 - (2) Avoid storing battery cartridge in a container with other metal objects such as nails, coins, etc.
 - (3) Do not expose battery cartridge to water or rain.

A battery short can cause a large current flow, overheating, possible burns and even a breakdown.
6. Do not store the tool and battery cartridge in locations where the temperature may reach or exceed 50 °C (122 °F).
7. Do not incinerate the battery cartridge even if it is severely damaged or is completely worn out. The battery cartridge can explode in a fire.
8. Be careful not to drop or strike battery.
9. Do not use a damaged battery.
10. The contained lithium-ion batteries are subject to the Dangerous Goods Legislation requirements.

For commercial transports e.g. by third parties, forwarding agents, special requirement on packaging and labeling must be observed. For preparation of the item being shipped, consulting an expert for hazardous material is required. Please also observe possibly more detailed national regulations.

Tape or mask off open contacts and pack up the battery in such a manner that it cannot move around in the packaging.
11. Follow your local regulations relating to disposal of battery.
12. Use the batteries only with the products specified by Makita. Installing the batteries to non-compliant products may result in a fire, excessive heat, explosion, or leak of electrolyte.

SAVE THESE INSTRUCTIONS.

⚠ CAUTION: Only use genuine Makita batteries. Use of non-genuine Makita batteries, or batteries that have been altered, may result in the battery bursting causing fires, personal injury and damage. It will also void the Makita warranty for the Makita tool and charger.

Tips for maintaining maximum battery life

1. Charge the battery cartridge before completely discharged. Always stop tool operation and charge the battery cartridge when you notice less tool power.
2. Never recharge a fully charged battery cartridge. Overcharging shortens the battery service life.
3. Charge the battery cartridge with room temperature at 10 °C - 40 °C (50 °F - 104 °F). Let a hot battery cartridge cool down before charging it.

PARTS DESCRIPTION

Parts description (with nylon cutting head)

► Fig.4

1	Switch trigger	2	Battery cartridge
3	Lock lever	4	Protector
5	Nylon cutting head	6	Nylon cord
7	Wire guard	8	Thumb nut
9	Front grip	10	Hanger for shoulder harness
11	Indication lamp	12	Lock-off button

Parts description (with plastic blade)

► Fig.5

1	Switch trigger	2	Battery cartridge
3	Blade holder	4	Lock lever
5	Protector	6	Plastic blade head
7	Plastic blade	8	Wire guard
9	Thumb nut	10	Front grip
11	Hanger for shoulder harness	12	Indication lamp
13	Lock-off button	-	-

FUNCTIONAL DESCRIPTION

⚠ WARNING: Always be sure that the tool is switched off and the battery cartridge is removed before adjusting or checking function on the tool. Failure to switch off and remove the battery cartridge may result in serious personal injury from accidental start-up.

Installing or removing battery cartridge

⚠ CAUTION: Always switch off the tool before installing or removing of the battery cartridge.

⚠ CAUTION: Hold the tool and the battery cartridge firmly when installing or removing battery cartridge. Failure to hold the tool and the battery cartridge firmly may cause them to slip off your hands and result in damage to the tool and battery cartridge and a personal injury.

► Fig.6: 1. Red indicator 2. Button 3. Battery cartridge

To remove the battery cartridge, slide it from the tool while sliding the button on the front of the cartridge.

To install the battery cartridge, align the tongue on the battery cartridge with the groove in the housing and slip it into place. Insert it all the way until it locks in place with a little click. If you can see the red indicator on the upper side of the button, it is not locked completely.

⚠ CAUTION: Always install the battery cartridge fully until the red indicator cannot be seen. If not, it may accidentally fall out of the tool, causing injury to you or someone around you.

⚠ CAUTION: Do not install the battery cartridge forcibly. If the cartridge does not slide in easily, it is not being inserted correctly.

Battery protection system

The tool is equipped with a battery protection system. This system automatically cuts off power to the motor to extend battery life.

The tool will automatically stop during operation if the tool and/or battery are placed under one of the following conditions:

Overloaded:

The tool is operated in a manner that causes it to draw an abnormally high current.

In this situation, turn the tool off and stop the application that caused the tool to become overloaded. Then turn the tool on to restart.

If the tool does not start, the battery is overheated. In this situation, let the battery cool before turning the tool on again.

Low battery voltage:

The remaining battery capacity is too low and the tool will not operate. If you turn the tool on, the motor runs again but stops soon. In this situation, remove and recharge the battery.

Indicating the remaining battery capacity

Only for battery cartridges with the indicator

► Fig.7: 1. Indicator lamps 2. Check button

Press the check button on the battery cartridge to indicate the remaining battery capacity. The indicator lamps light up for a few seconds.

Indicator lamps		Remaining capacity
Lighted	Off	
■ ■ ■ ■	□	75% to 100%
■ ■ ■ □	□	50% to 75%
■ ■ □ □	□ □	25% to 50%
■ □ □ □	□ □ □ □	0% to 25%

NOTE: Depending on the conditions of use and the ambient temperature, the indication may differ slightly from the actual capacity.

Switch action

⚠ WARNING: Before installing the battery cartridge into the tool, always check to see that the switch trigger actuates properly and returns to the "OFF" position when released.

⚠ WARNING: For your safety, this tool is equipped with the lock-off button which prevents the tool from unintended starting. Never use the tool if it starts when you pull the switch trigger without pressing the lock-off button. Ask your local Makita Service Center for repairs.

⚠ WARNING: Never disable the lock function or tape down the lock-off button.

NOTICE: Do not pull the switch trigger forcibly without pressing the lock-off button. The switch may break.

► Fig.8: 1. Switch trigger 2. Lock-off button

To prevent the switch trigger from being accidentally pulled, a lock-off button is provided.

To start the tool, press the lock-off button and pull the switch trigger. Release the switch trigger to stop. The lock-off button can be pressed from either the right or left side.

Indication lamp

Running the tool allows the indication lamp to show the battery cartridge capacity status.

► Fig.9: 1. Lamp

When the tool is also overloaded and has stopped during operation, the lamp lights up in red. Refer to the following table for the status and action to be taken for the indication lamp.

Indication lamp	Status	Action to be taken
The lamp blinks in red.	This indicates the appropriate time to replace the battery cartridge when the battery power becomes low.	Recharge the battery cartridge.
The lamp lights up in red. (Note 1)	This function works when the battery power is almost used up. At this time, tool stops immediately.	Recharge the battery cartridge.
The lamp lights up in red. (Note 1)	Autostop due to overload.	Turn off the tool.

Note 1: The time at which the indication lamp lights up varies by the temperature around the work area and the battery cartridge conditions.

Nylon cutting head

NOTICE: Do not bump the tool to the concrete or asphalt surface. Bumping to this kind of objects may cause the tool damage.

NOTE: If the nylon cord does not feed out while bumping the head, rewind or replace the nylon cord by following the procedures in this manual.

NOTE: The bump and feed mechanism will not work properly if the nylon cutting head is not rotating.

► Fig.10: 1. Nylon cutting head 2. Cutter

The nylon cutting head has a bump and feed mechanism. To feed the nylon cord, bump the cutting head against the ground while the tool is running. As the nylon cord is feeding out, it will automatically be cut to the proper length by the cutter.

Plastic blade storage

► Fig.11: 1. Plastic blade 2. Blade holder

A plastic blade for replacement can be stored in the blade holder of the tool. When storing or taking out the blade, remove the battery cartridge.

Adjusting the position of the handle and front grip

⚠ CAUTION: Before adjusting the shaft length, be sure to switch off the tool and remove the battery cartridge from the tool. Failure to do so may cause a personal injury.

Adjust the length of the shaft so that you can hold the handle when lowering your right hand.

► Fig.12: 1. Handle

To adjust the shaft length, open the lock lever, then adjust the length of the shaft, and then close the lock lever.

► **Fig.13:** 1. Lock lever

Adjust the position of the front grip so that you can hold the front grip when lowering your left hand.

► **Fig.14:** 1. Front grip

ASSEMBLY

CAUTION: Always be sure that the tool is switched off and the battery cartridge is removed before carrying out any work on the tool.

CAUTION: Never start the tool unless it is completely assembled. Operation of the tool in a partially assembled state may result in serious personal injury from accidental start-up.

Installing the front grip

Attach the front grip to the front grip holder and secure it with a hex bolt and the thumb nut as shown in the figure.

► **Fig.15:** 1. Front grip 2. Thumb nut 3. Hex bolt

The front grip angle is adjustable. To adjust the front grip angle, loosen the thumb nut, set the front grip at an proper angle according to your work and then tighten the thumb nut clockwise firmly.

Installing the wire guard

NOTICE: Do not expand the wire guard outward too much. Otherwise it may break.

► **Fig.16**

To reduce the risk of damaging the objects in front of the cutting head, attach the wire guard to the protector so that it controls the cutting range.

Slightly expand the wire guard outward and then insert it into the holes of the protector.

For nylon cutting head:

Attach the wire guard to the holes on the front side of the protector. The nylon cord mark on the protector indicates the hole to be used.

► **Fig.17:** 1. Hole

For plastic blade head:

Attach the wire guard to the holes on the rear side of the protector. The blade mark on the protector indicates the hole to be used.

► **Fig.18:** 1. Hole

When wire guard is not in use, lift it for the idle position.

► **Fig.19:** 1. Wire guard

Installing the protector

CAUTION: While installing the protector, be careful not to contact the nylon cord cutter on the protector. Contact with the cutter could result in personal injury.

► **Fig.20:** 1. Screw 2. Protector

Mount the protector by fitting it on to the motor housing, and then secure it with two screws.

Installing nylon cutting head

Optional accessory

CAUTION: If the nylon cutting head accidentally impacts a rock or hard object during operation, stop the tool and inspect for any damage. If the nylon cutting head is damaged, replace it immediately. Use of a damaged cutting tool could result in serious personal injury.

CAUTION: Be sure to remove the hex wrench after installation.

CAUTION: When installing or removing the nylon cutting head, be careful not to contact the nylon cord cutter on the protector. Contact with the cutter may result in personal injury.

NOTICE: Be sure to use genuine Makita nylon cutting head.

1. Turn the tool upside down so that you can replace the cutting tool easily.
2. Insert the hex wrench through the hole on the motor housing and rotate the spindle until the spindle is locked.
► **Fig.21:** 1. Hex wrench 2. Hole 3. Spindle
3. Place the nylon cutting head onto the spindle and tighten it by turning it clockwise.
► **Fig.22:** 1. Nylon cutting head
4. Remove the hex wrench.

To remove the nylon cutting head, turn it counterclockwise while locking the spindle with the hex wrench.

Installing plastic blade head

Optional accessory

CAUTION: If the plastic blade accidentally impacts a rock or hard object during operation, stop the tool and inspect for any damage. If the plastic blade is damaged, replace it immediately. Use of a damaged cutting tool could result in serious personal injury.

CAUTION: Be sure to remove the hex wrench after installation.

CAUTION: When installing or removing the plastic blade head, be careful not to contact the nylon cord cutter on the protector. Contact with the cutter may result in personal injury.

CAUTION: If the plastic blade head is worn out, replace it with a new one. If it is worn out, the plastic blade may be thrown away from the plastic blade head during operation and cause an injury.

NOTICE: Be sure to use genuine Makita plastic blade.

1. Turn the tool upside down so that you can replace the cutting tool easily.
2. Insert the hex wrench through the hole on the motor housing and rotate the spindle until the spindle is locked.

► Fig.23: 1. Hex wrench 2. Hole 3. Spindle

3. Place the plastic blade head onto the spindle and tighten it by turning it clockwise.

► Fig.24: 1. Plastic blade head

4. Remove the hex wrench.

To remove the plastic blade, turn it counterclockwise while locking the spindle with the hex wrench.

Attaching the shoulder harness

► Fig.25: 1. Hook

Attach the hooks of the shoulder harness to the tool as shown in the figure.

CAUTION: Be sure to attach the hooks of the shoulder harness to the tool securely. If the hooks are attached incompletely, they may come off and cause injury.

Hex wrench storage

CAUTION: Be careful not to leave the hex wrench inserted in the tool head. It may cause injury and/or damage to the tool.

When not in use, store the hex wrench as shown in the figure to keep it from being lost.

► Fig.26: 1. Hex wrench

OPERATION

Cutting the grass

Hold the grass trimmer at the angle of about 50° to the ground. Move the grass trimmer from right to left slowly. Cut the grass a few times from the top of the grass at the tip of the nylon cord or with the blade.

NOTICE: Do not cut high grass at a time. Cutting the high grass at a time near the root may cause the nylon cutting head or plastic blade to be entangled by grass. This may cause the motor overload, resulting in damage to the grass trimmer.

NOTICE: Use the grass trimmer without getting the spool or plastic blade into a contact with the ground surface. Using the spool or plastic blade contacting the ground surface may cause the motor under overload resulting in damage to the grass trimmer.

► Fig.27

NOTICE: Do not force the trimmer in densely growing grass.

► Fig.28

NOTICE: Do not use the trimmer as if you dig out the ground.

► Fig.29

Cutting the grass near tree, block, brick, or stone

Hold and tilt the grass trimmer at a height where the spool or blade does not touch the ground. Cut the grass using the nylon cord tip or plastic blade like knocking the ground.

► Fig.30

NOTICE: When cutting the grass, move the grass trimmer around the tree or blocks so that the nylon cord or blade does not touch the tree or blocks. It is recommended to keep the tool more than 5 cm away from the tree or block. If the nylon cord or blade touch the tree or block, the nylon cord may be torn or the blade may wear out rapidly. If the nylon cord is torn in the spool, set the nylon cord again referring to the replacement procedure in this manual.

Using the grass trimmer as an edger

Using the grass trimmer as an edger is suitable for cutting the grass growing along the bricks or blocks.

Pull down the wire guard and rotate the grass trimmer 180°.

As shown in the figure, while contacting the wire guard with the ground, move the grass trimmer to cut the grass. You can cut the grass efficiently by walking in parallel along the bricks or blocks.

► Fig.31: 1. Wire guard

Detaching the shoulder harness

WARNING: Be extremely careful to maintain control of the machine when detaching the shoulder harness.

CAUTION: Before operation, adjust the shoulder harness to the proper length to prevent fatigue.

CAUTION: Be sure that the tool is held securely by the shoulder harness before operation.

The shoulder harness features a means of quick release. Squeeze the sides of the buckle to release the tool from the shoulder harness.

► Fig.32: 1. Buckle

MAINTENANCE

⚠ WARNING: Always be sure that the tool is switched off and battery cartridge is removed before attempting to perform inspection or maintenance on the tool. Failure to switch off and remove the battery cartridge may result in serious personal injury from accidental start-up.

NOTICE: Never use gasoline, benzene, thinner, alcohol or the like. Discoloration, deformation or cracks may result.

To maintain product SAFETY and RELIABILITY, repairs, any other maintenance or adjustment should be performed by Makita Authorized or Factory Service Centers, always using Makita replacement parts.

Cleaning the tool

Clean the tool by wiping off dust, dirt, or cut off grass with a dry cloth or one dipped in soapy water and wrung out. If the cut off grass is adhered to the motor housing, be sure to remove it.

► **Fig.33:** 1. Motor housing

Replacing the nylon cord

⚠ WARNING: Use nylon cord with diameter specified in "SPECIFICATIONS" only. Never use heavier line, metal wire, rope or the like. Use recommended nylon cord only, otherwise it may cause damage to the tool and result in serious personal injury.

⚠ WARNING: Make sure that the cover of the nylon cutting head is secured to the housing properly as described below. Failure to properly secure the cover may cause the nylon cutting head to fly apart resulting in serious personal injury.

Replace the nylon cord if the cord is not feeding any more.

► **Fig.38:** (1) Up to 8 m (2) 70 - 80 mm

Storage

The hole in the handle is convenient for hanging the tool from a nail or screw on the wall. Before storing the tool, raise the wire guard, shorten the shaft, and then fold the front grip.

► **Fig.34:** 1. Wire guard

► **Fig.35:** 1. Front grip 2. Shaft

► **Fig.36:** 1. Hole

Replacing the plastic blade

If the plastic blade is worn out, replace it with a new one. To install the plastic blade, align the direction of the blade with the mark on the plastic blade head, and then insert it all the way until it locks in place with a little click. To remove the plastic blade, perform the installation procedure in reverse.

► **Fig.37:** 1. Blade 2. Mark

NOTE: If the plastic blade is worn out, the vibration increases when the machine is operated with no-load.

TROUBLESHOOTING

Before asking for repairs, conduct your own inspection first. If you find a problem that is not explained in the manual, do not attempt to dismantle the tool. Instead, ask Makita Authorized Service Centers, always using Makita replacement parts for repairs.

State of abnormality	Probable cause (malfunction)	Remedy
Motor does not run.	Battery cartridge is not installed.	Install the battery cartridge.
	Battery problem (under voltage)	Recharge the battery. If recharging is not effective, replace battery.
	The drive system does not work correctly.	Ask your local authorized service center for repair.
Motor stops running after a little use.	Battery's charge level is low.	Recharge the battery. If recharging is not effective, replace battery.
	Overheating.	Stop using of tool to allow it to cool down.
It does not reach maximum RPM.	Battery is installed improperly.	Install the battery cartridge as described in this manual.
	Battery power is dropping.	Recharge the battery. If recharging is not effective, replace battery.
	The drive system does not work correctly.	Ask your local authorized service center for repair.
Cutting tool does not rotate: ⇒ stop the machine immediately!	Foreign object such as a branch is jammed between the guard and the nylon cutting head.	Remove the foreign object.
	The drive system does not work correctly.	Ask your local authorized service center for repair.
Abnormal vibration: ⇒ stop the machine immediately!	One end of the nylon cord has been broken.	Tap the nylon cutting head against the ground while it is rotating to cause the cord to feed.
	The drive system does not work correctly.	Ask your local authorized service center for repair.
Cutting tool and motor cannot stop: ⇒ Remove the battery immediately!	Electric or electronic malfunction.	Remove the battery and ask your local authorized service center for repair.

OPTIONAL ACCESSORIES

⚠ CAUTION: These accessories or attachments are recommended for use with your Makita tool specified in this manual. The use of any other accessories or attachments might present a risk of injury to persons. Only use accessory or attachment for its stated purpose.

If you need any assistance for more details regarding these accessories, ask your local Makita Service Center.

- Nylon cutting head
- Nylon cord (cutting line)
- Plastic blade head
- Plastic blade
- Makita genuine battery and charger

NOTE: Some items in the list may be included in the tool package as standard accessories. They may differ from country to country.

DANE TECHNICZNE

Model:		UR100D
Prędkość bez obciążenia (bez narzędzia tnącego)		10 000 min ⁻¹
Całkowita długość (bez narzędzia tnącego)		835–1 185 mm
Średnica żyłki nylonowej		1,65 mm
Możliwe do zastosowania narzędzie tnące i średnica cięcia	Żyłkowa głowica tnąca (nr produktu 198852-2/198853-0)	260 mm
	Głowica z nożem z tworzywa sztucznego (nr produktu 198847-5/198848-3)	230 mm
Napięcie znamionowe		Napięcie stałe 10,8–12 V maks.
Standardowy akumulator		BL1015 / BL1016 / BL1020B / BL1021B / BL1040B / BL1041B
Ciężar netto		1,9–2,1 kg

- W związku ze stale prowadzonym przez naszą firmę programem badawczo-rozwojowym niniejsze dane mogą ulec zmianom bez wcześniejszego powiadomienia.
- W innych krajach urządzenie może mieć odmienne parametry techniczne i może być wyposażone w inny akumulator.
- Masa może być różna w zależności od osprzętu, w tym akumulatora. W tabeli przedstawiona jest najlżejsza i najcięższa konfiguracja, zgodnie z procedurą EPTA 01/2014.

Hałas

Obowiązująca norma : EN50636

Typ	Średni poziom ciśnienia akustycznego	
	L _{PA} (dB(A))	Niepewność K (dB(A))
Żyłkowa głowica tnąca	74	0,74
Noż z tworzywa sztucznego	75,8	2,84

- Nawet jeśli podany powyżej poziom ciśnienia akustycznego wynosi 80 dB (A) lub mniej, poziom ten podczas pracy może przekroczyć 80 dB (A). Nosić ochronniki słuchu.

Drgania

Obowiązująca norma : EN50636

Typ	Lewa ręka		Prawa ręka	
	a _{h,w} (m/s ²)	Niepewność K (m/s ²)	a _{h,w} (m/s ²)	Niepewność K (m/s ²)
Żyłkowa głowica tnąca	≤ 2,5	0,1	≤ 2,5	0,5
Noż z tworzywa sztucznego	≤ 2,5	0,1	≤ 2,5	0,1

WSKAZÓWKA: Deklarowana wartość wytwarzanych drgań została zmierzona zgodnie ze standardową metodą testową i można ją wykorzystać do porównywania narzędzi.













WSKAZÓWKA: Deklarowaną wartość wytwarzanych drgań można także wykorzystać we wstępnej ocenie narażenia.

⚠ OSTRZEŻENIE: Drgania wytwarzane podczas rzeczywistego użytkowania elektronarzędzia mogą się różnić od wartości deklarowanej, w zależności od sposobu jego użytkowania.

⚠ OSTRZEŻENIE: W oparciu o szacowane narażenie w rzeczywistych warunkach użytkowania należy określić środki bezpieczeństwa w celu ochrony operatora (uwzględniając wszystkie elementy cyklu działania, tj. czas, kiedy narzędzie jest wyłączone i kiedy pracuje na biegu jałowym, a także czas, kiedy jest włączone).

Symbole

Poniżej pokazano symbole zastosowane na urządzeniu. Przed rozpoczęciem użytkowania należy zapoznać się z ich znaczeniem.

	Zachować szczególną ostrożność.
	Przeczytać instrukcję obsługi.
	Niebezpieczeństwo; uważać na wyrzucane przedmioty.
	Minimalna odległość między narzędziem a osobami postronnymi musi wynosić co najmniej 15 m.
	Osoby postronne powinny przebywać w bezpiecznej odległości.
	Zachować odległość co najmniej 15 m.
	Nosić kask, gogle oraz ochronniki słuchu.
	Nosić rękawice ochronne.
	Nosić wytrzymałe obuwie robocze na podszewie antypoślizgowej. Zalecane jest obuwie ze stalowymi noskami.
	Chronić przed wilgocią.
	Nigdy nie używać noża metalowego.
	Dotyczy tylko państw UE Nie wyrzucać urządzeń elektrycznych ani akumulatorów wraz z odpadami z gospodarstwa domowego! Zgodnie z dyrektywami europejskimi w sprawie zużytego sprzętu elektrycznego i elektronicznego oraz baterii i akumulatorów oraz zużytych baterii i akumulatorów, a także dostosowaniem ich do prawa krajowego, zużyte urządzenia elektryczne, baterie i akumulatory należy składować osobno i przekazywać do zakładu recyklingu działającego zgodnie z przepisami dotyczącymi ochrony środowiska.

Deklaracja zgodności WE

Dotyczy tylko krajów europejskich

Deklaracja zgodności WE jest dołączona jako załącznik A do niniejszej instrukcji obsługi.

OSTRZEŻENIA DOTYCZĄCE BEZPIECZEŃSTWA

WAŻNE ZASADY BEZPIECZEŃSTWA

! OSTRZEŻENIE: Przeczytać wszystkie ostrzeżenia bezpieczeństwa i wszystkie instrukcje. Niezastosowanie się do wspomnianych ostrzeżeń i instrukcji może doprowadzić do porażenia prądem elektrycznym, pożaru i/lub poważnych obrażeń ciała.

Wszystkie ostrzeżenia i instrukcje należy zachować do wykorzystania w przyszłości.

1. Należy poznać elementy sterujące i zasady właściwego użytkowania urządzenia.
2. Elementy tnące obracają się nawet po wyłączeniu silnika.
3. Nie dopuszczać, aby urządzenie było używane przez dzieci lub osoby, które nie zapoznały się z niniejszą instrukcją. Lokalne przepisy mogą ograniczać wiek operatora.
4. Wyłączyć urządzenie, gdy w pobliżu znajdują się inne osoby (zwłaszcza dzieci) lub zwierzęta.
5. Urządzenia można używać tylko przy świetle dziennym lub dobrym sztucznym oświetleniu. Unikać korzystania z urządzenia przy złej pogodzie, w szczególności podczas burzy.
6. Przed użyciem i po każdym uderzeniu urządzenie należy sprawdzić, czy nie występują ślady uszkodzenia lub zużycia, oraz wykonać ewentualne naprawy.
7. Zachować ostrożność, aby uniknąć obrażeń, jakie może spowodować urządzenie do przycinania żyłki tnącej. Po wyciągnięciu nowej żyłki tnącej, a przed włączeniem urządzenia, należy je ustawić w normalnym położeniu roboczym.
8. Nie wolno zakładać metalowych elementów tnących.
9. Opisywane urządzenie nie jest przeznaczone do użycia przez osoby (w tym dzieci) niebędące w pełni władz fizycznych, poznawczych lub umysłowych, bądź nieposiadające odpowiedniej wiedzy i doświadczenia, o ile osoba odpowiedzialna za ich bezpieczeństwo nie zapewni odpowiedniego nadzoru i nie przekaże wskazówek dotyczących użytkowania urządzenia. Należy pilnować, aby dzieci nie bawiły się urządzeniem.
10. Podczas użytkowania narzędzia należy zachować maksymalną ostrożność i uwagę.
11. Narzędzie powinno być używane tylko wtedy, gdy osoba je obsługująca jest w odpowiedniej formie fizycznej. Wszelkie czynności powinny być wykonywane spokojnie i ostrożnie. Należy kierować się zdrowym rozsądkiem i pamiętać, że operator lub użytkownik odpowiada za wypadki oraz niebezpieczeństwa zagrażające innym osobom lub ich mieniu.

12. Narzędzia nie może użytkować osoba zmęczona, mające złe samopoczucie lub pod wpływem alkoholu bądź środków farmakologicznych.
13. Jeśli narzędzie wykazuje oznaki nieprawidłowej pracy, należy je natychmiast wyłączyć.
14. Trzymać palce z dala od spustu przełącznika, gdy narzędzie nie jest używane lub jest przekoszona.

Przeznaczenie narzędzia

1. Należy używać odpowiedniego narzędzia do danej pracy. Akumulatorowa wykaszarka do trawy jest przeznaczona wyłącznie do koszenia trawy i małych chwastów. Nie należy używać jej do żadnych innych celów, takich jak przycinanie żywoplotu, ponieważ grozi to obrażeniami.

Środki ochrony osobistej

► Rys.1

► Rys.2

1. Należy się właściwie ubrać. Odzież noszona podczas pracy powinna być funkcjonalna i odpowiednia, tzn. powinna przylegać do ciała, ale nie może krępować ruchów. Nie nosić biżuterii ani odzieży, która mogłaby się zaplątać w wysokiej trawie. Zaleca się noszenie nakrycia głowy przytrzymującego długie włosy.
2. Podczas eksploatacji narzędzia zawsze należy nosić mocne buty na podszwie antypoślizgowej. Takie obuwie chroni przed obrażeniami i zapewnia stabilne oparcie.
3. Należy zawsze nosić okulary ochronne, aby zabezpieczyć oczy przed urazami podczas użytkowania elektronarzędzi. Okulary ochronne muszą spełniać wymagania normy ANSI Z87.1 w USA, EN 166 w Europie oraz AS/NZS 1336 w Australii/Nowej Zelandii. Przepisy prawne obowiązujące w Australii/Nowej Zelandii wymagają również obowiązkowego stosowania osłony twarzy.

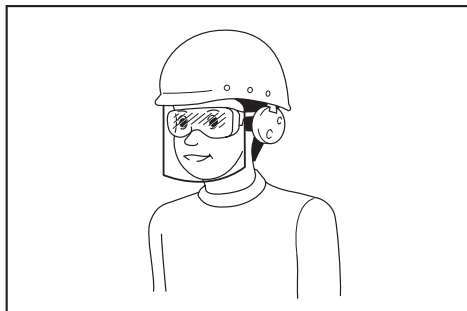

Odpowiedzialność za egzekwowanie używania odpowiednich środków ochrony osobistej przez operatorów narzędzi oraz inne osoby przebywające w bezpośrednim sąsiedztwie obszaru roboczego ponosi pracodawca.

Zasady bezpieczeństwa dotyczące urządzeń elektrycznych i akumulatora

1. Unikać niebezpiecznych warunków pracy. Nie wolno używać narzędzia w otoczeniu wilgotnym, mokrym ani narażać go na działanie deszczu. Woda, która dostanie się do wnętrza narzędzia, zwiększa ryzyko porażenia prądem elektrycznym.

2. Akumulator należy ładować wyłącznie przy użyciu określonej przez producenta ładowarki. Ładowarka przeznaczona do jednego typu akumulatora może stwarzać zagrożenie pożarem, gdy będzie używana do ładowania innego akumulatora.
3. Do zasilania elektronarzędzi używać tylko specjalnie do tego celu przeznaczonych akumulatorów. Używanie innych akumulatorów może stwarzać ryzyko wystąpienia obrażeń ciała lub pożaru.
4. Gdy akumulator nie jest używany, należy zabezpieczyć go przed kontaktem z metalowymi przedmiotami, typu spinacze, monety, klucze, gwoździe, wkręty lub innymi metalowymi drobiazgami, które mogą powodować zwarcie styków akumulatora. Zwarcie styków akumulatora grozi poparzeniami lub pożarem.
5. W niewłaściwych warunkach eksploatacji może dojść do wycieku elektrolitu z akumulatora. Nie należy go dotykać. W razie przypadkowego kontaktu należy przemyć skażoną skórę wodą. W razie dostania się elektrolitu do oczu należy zwrócić się o pomoc lekarską. Elektrolit z akumulatora może powodować podrażnienia lub poparzenia.
6. Nie wolno wyrzucać akumulatorów do ognia. Ogniwo może eksplodować. Należy zapoznać się z obowiązującymi lokalnie przepisami, które określają specjalne wytyczne dotyczące pozbywania się odpadów.
7. Nie wolno otwierać ani niszczyć akumulatorów. Uwolniony elektrolit jest substancją żrącą, która może spowodować uszkodzenie oczu lub skóry. Może być on trujący w razie połknięcia.
8. Akumulatora nie należy ładować w deszczu ani w wilgotnym otoczeniu.

Uruchamianie narzędzia

► Rys.3

1. Upewnić się, że w promieniu 15 m (50 stóp) nie przebywają żadne dzieci ani inne osoby, jak również zwracać uwagę, czy w pobliżu miejsca pracy nie ma żadnych zwierząt. W przeciwnym razie należy wyłączyć narzędzie.
2. Przed użyciem zawsze należy sprawdzić, czy uruchomienie narzędzia jest bezpieczne. Sprawdzić bezpieczeństwo elementu tnącego i osłony oraz łatwy dostęp i prawidłowe działanie spustu/dźwigni przełącznika. Sprawdzić, czy uchwyty są czyste i suche oraz przetestować działanie funkcji włączania i wyłączania.
3. Przed dalszym użytkowaniem narzędzia należy sprawdzić, czy żadna część nie jest uszkodzona. Uszkodzoną osłonę lub inną część należy dokładnie sprawdzić, aby mieć pewność, że będzie ona poprawnie działać i spełniać swoją funkcję. Należy sprawdzić narzędzie pod kątem nieprawidłowego ustawienia lub zablokowania elementów ruchomych, pęknięć części, zamocowania oraz innych usterek, które mogą mieć wpływ na jego działanie. Osłona lub inne uszkodzone części powinny zostać naprawione lub wymienione przez autoryzowany punkt serwisowy, o ile w instrukcji nie podano inaczej.

4. Silnik należy uruchamiać tylko wtedy, gdy dłonie i stopy znajdują się z dala od elementu tnącego.
5. Przed uruchomieniem upewnić się, że narzędzie tnące nie dotyka twardych przedmiotów, takich jak gałęzie, kamienie itp., gdyż przy rozruchu narzędzie tnące zaczyna się obracać.
6. Należy się upewnić, że w obszarze pracy nie ma żadnych przewodów elektrycznych, rur instalacji wodnej, rur z gazem itp., które mogłyby stanowić zagrożenie po uszkodzeniu przez narzędzie.
- przed przystąpieniem do przeprowadzenia regulacji, wymianą akcesoriów lub przed odłożeniem urządzenia;
- gdy urządzenie zaczyna drgać w nietypowy sposób;
- podczas transportowania narzędzia.
17. Nie przeciążać narzędzia. Będzie ono pracowało lepiej, a ryzyko spowodowania obrażeń będzie mniejsze podczas pracy z prędkością, dla której zostało zaprojektowane.
18. Nie wolno użytkować elektronarzędzi w atmosferach wybuchowych, na przykład w obecności łatwopalnych cieczy, gazów lub pyłów. Elektronarzędzia wytwarzają iskry, które mogą spowodować zapłon pyłów lub oparów.

Metoda pracy

1. Nie wolno uruchamiać urządzenia z uszkodzonymi lub zdjętymi osłonami.
2. Narzędzia należy używać tylko przy dobrym oświetleniu i widoczności. Zimą należy uważać na śliskim lub mokrym terenie, jak również na lodzie i śniegu (ryzyko poślizgnięcia). Zawsze należy pamiętać o zachowaniu prawidłowej postawy i równowagi.
3. Należy chronić stopy i dłonie przed obrażeniami ze strony elementu tnącego.
4. Dłonie i stopy należy cały czas trzymać z dala od elementu tnącego, szczególnie podczas włączania silnika.
5. Nie wolno kosić powyżej pasa.
6. Nie wolno używać narzędzia, stojąc na drabinie.
7. Nigdy nie pracować na niestabilnych powierzchniach.
8. Nie należy sięgać narzędziem zbyt daleko. Zawsze stać na pewnym podłożu i trzymać równowagę.
9. Usunąć z obszaru pracy piasek, kamienie, gwoździe itp. Obce przedmioty mogą uszkodzić narzędzie tnące i zostać wyrzucone na zewnątrz, powodując poważne obrażenia ciała.
10. Jeśli narzędzie tnące uderzy o kamień lub inny twardy przedmiot, należy natychmiast wyłączyć silnik i sprawdzić narzędzie tnące.
11. Przed przystąpieniem do pracy narzędzie tnące musi osiągnąć pełną prędkość roboczą.
12. Podczas pracy zawsze należy trzymać narzędzie oburącz. Nie wolno trzymać włączonego narzędzia jedną ręką. Zawsze należy pamiętać o zachowaniu prawidłowej postawy i równowagi.
13. Wszystkie zabezpieczenia, takie jak osłony dostarczone z narzędziem, muszą być używane podczas pracy.
14. Poza sytuacjami zagrożenia nie wolno upuszczać ani rzucać narzędzia na podłoże, ponieważ grozi to jego poważnym uszkodzeniem.
15. Nie wolno ciągnąć narzędzia po podłożu; przenoszenie narzędzia w taki sposób może to spowodować jego uszkodzenie.
16. Zawsze wyjmować akumulator z narzędzia:
 - gdy narzędzie pozostaje bez nadzoru;
 - przed usunięciem blokady;
 - przed sprawdzaniem, czyszczeniem lub konserwacją narzędzia;
19. Stosować przerwy podczas pracy, aby zapobiec utracie kontroli w wyniku zmęczenia. Zaleca się 10–20 minutową przerwę po każdej przepracowanej godzinie.
20. Nie używać narzędzia na stromych zboczach.
21. Podczas pracy należy używać szelek nośnych, o ile zostały dostarczone z narzędziem.

Instrukcja konserwacji

1. Przed rozpoczęciem pracy należy sprawdzić stan narzędzia tnącego, urządzeń zabezpieczających, a także szelek nośnych.
2. Przed przystąpieniem do konserwacji, wymiany narzędzia tnącego lub czyszczenia narzędzia należy wyłączyć silnik i wyjąć akumulator.
3. Po zakończeniu pracy z narzędziem należy wyjąć akumulator i sprawdzić, czy nie ma śladów uszkodzenia.
4. Sprawdzić, czy nie ma luźnych elementów mocujących ani uszkodzonych, np. prawie przeciętych, części w narzędziu tnącym.
5. Gdy narzędzie nie jest użytkowane, należy je przechowywać w suchym oraz zamkniętym lub niedostępnym dla dzieci miejscu.
6. Stosować tylko części zamienne i akcesoria zalecane przez producenta.
7. Zawsze należy dbać, aby otwory wentylacyjne nie były zatkane przez zanieczyszczenia.
8. Narzędzie należy regularnie sprawdzać i konserwować, zwłaszcza przed/po użyciu. Naprawy narzędzia należy zlecać tylko autoryzowanym punktom serwisowym.
9. Utrzymywać rękojeści suche, czyste i niezaobrudzone olejem ani smarem.

ZACHOWAĆ NINIEJSZĄ INSTRUKCJĘ.

⚠️ OSTRZEŻENIE: NIE WOLNO pozwolić, aby wygoda lub rutyna (nabyta w wyniku wielokrotnego używania urządzenia) zastąpiły ścisłe przestrzeganie zasad bezpieczeństwa obsługi. NIEWŁAŚCIWE UŻYTKOWANIE narzędzia lub niestosowanie się do zasad bezpieczeństwa podanych w niniejszej instrukcji obsługi może prowadzić do poważnych obrażeń ciała.

Ważne zasady bezpieczeństwa dotyczące akumulatora

1. Przed użyciem akumulatora zapoznać się ze wszystkimi instrukcjami i znakami ostrzegawczymi na (1) ładowarce, (2) akumulatorze i (3) produkcie, w którym będzie używany akumulator.
2. Akumulatora nie wolno rozbierać.
3. Jeśli czas działania uległ znacznemu skróceniu, należy natychmiast przerwać pracę. Może bowiem dojść do przegrzania, ewentualnych poparzeń, a nawet eksplozji.
4. W przypadku przedostania się elektrolitu do oczu, przemyć je czystą wodą i niezwłocznie uzyskać pomoc lekarską. Może on bowiem spowodować utratę wzroku.
5. Nie doprowadzać do zwarcia akumulatora:
 - (1) Nie dotykać styków materiałami przewodzącymi prąd.
 - (2) Unikać przechowywania akumulatora w pojemniku z metalowymi przedmiotami, takimi jak gwoździe, monety itp.
 - (3) Chronić akumulator przed deszczem lub wodą.Zwarcie prowadzi do przepływu prądu elektrycznego o dużym natężeniu i przegrzania akumulatora, co w konsekwencji może grozić poparzeniami a nawet awarią urządzenia.
6. Narzędzia i akumulatora nie wolno przechowywać w miejscach, w których temperatura osiąga bądź przekracza 50°C (122°F).
7. Akumulatorów nie wolno spalać, również tych poważnie uszkodzonych lub całkowicie zużytych. Akumulator może eksplodować w ogniu.
8. Chronić akumulator przed upadkiem i uderzeniami.
9. Nie wolno używać uszkodzonego akumulatora.
10. Stanowiące wyposażenie akumulatory litowo-jonowe podlegają przepisom dotyczącym produktów niebezpiecznych.

Na potrzeby transportu komercyjnego, np. świadczonych przez firmę trzecie, czy spedycyjne, należy przestrzegać specjalnych wymagań w zakresie pakowania i oznaczania etykietami. Przygotowanie produktu do wysyłki wymaga skonsultowania się ze specjalistą ds. materiałów niebezpiecznych. Należy także przestrzegać przepisów krajowych, które mogą być bardziej szczegółowe.

Zakleić taśmą lub zaślepić otwarte styki akumulatora oraz zabezpieczyć go, aby nie mógł się przesuwać w opakowaniu.
11. Postępować zgodnie z przepisami lokalnymi dotyczącymi usuwania akumulatorów.
12. Używać akumulatorów tylko z produktami określonymi przez firmę Makita. Zastosowanie akumulatorów w niezgodnych produktach może spowodować pożar, przegrzanie, wybuch lub wyciek elektrolitu.

ZACHOWAĆ NINIEJSZE INSTRUKCJE.

▲PRZESTROGA: Używać wyłącznie oryginalnych akumulatorów firmy Makita. Używanie nieoryginalnych akumulatorów firm innych niż Makita lub akumulatorów, które zostały zmodyfikowane, może spowodować wybuch akumulatora i pożar, obrażenia ciała oraz zniszczenie mienia. Stanowi to również naruszenie warunków gwarancji firmy Makita dotyczących narzędzia i ładowarki.

Wskazówki dotyczące zachowania maksymalnej trwałości akumulatora

1. Akumulator należy naładować zanim zostanie do końca rozładowany. Po zauważeniu spadku mocy narzędzia należy przerwać pracę i naładować akumulator.
2. Nie wolno ładować powtórnie w pełni naładowanego akumulatora. Przeładowanie akumulatora skracają jego trwałość.
3. Akumulator należy ładować w temperaturze pokojowej w przedziale 10–40°C (50–104°F). W przypadku gorącego akumulatora przed przystąpieniem do ładowania należy poczekać, aż ostygnie.

OPIS CZĘŚCI

Opis części (z żyłkową głowicą tnącą)

► Rys.4

1	Spust przełącznika	2	Akumulator
3	Dźwignia blokady	4	Oslona
5	Żyłkowa głowica tnąca	6	Żyłka nylonowa
7	Pałak zabezpieczający	8	Nakrętka motylkowa
9	Przednia rękojeść	10	Zaczep szelek nośnych
11	Kontrolka	12	Przycisk blokady

Opis części (z nożem z tworzywa sztucznego)

► Rys.5

1	Spust przełącznika	2	Akumulator
3	Uchwyt na nóż	4	Dźwignia blokady
5	Oslona	6	Głowica z nożem z tworzywa sztucznego
7	Nóż z tworzywa sztucznego	8	Pałak zabezpieczający
9	Nakrętka motylkowa	10	Przednia rękojeść
11	Zaczep szelek nośnych	12	Kontrolka
13	Przycisk blokady	-	-

OPIS DZIAŁANIA

⚠️ OSTRZEŻENIE: Przed przystąpieniem do regulacji lub przeglądu narzędzia upewnić się, że jest ono wyłączone, a akumulator został wyjęty. Jeśli narzędzie nie zostanie wyłączone oraz nie zostanie wyjęty akumulator, może to spowodować poważne obrażenia ciała w wyniku przypadkowego uruchomienia.

Wkładanie i wyjmowanie akumulatora

⚠️ PRZESTROGA: Przed włożeniem lub wyjęciem akumulatora należy zawsze wyłączyć narzędzie.

⚠️ PRZESTROGA: Podczas wkładania lub wyjmowania akumulatora należy mocno trzymać narzędzie i akumulator. W przeciwnym razie mogą się one wyslizgnąć z rąk, powodując uszkodzenie narzędzia lub akumulatora i obrażenia ciała.

► **Rys.6:** 1. Czerwony wskaźnik 2. Przycisk 3. Akumulator

Aby wyjąć akumulator, przesuń przycisk znajdujący się w przedniej jego części i wysuń akumulator.

Aby włożyć akumulator, wyrównaj występ na akumulatorze z rowkiem w obudowie i wsuń go na swoje miejsce. Akumulator należy wsunąć do oporu, aż się zatrzaśnie na miejscu, co jest sygnalizowane delikatnym kliknięciem. Jeśli w górnej części przycisku jest widoczny czerwony wskaźnik, akumulator nie został całkowicie zatrzaśnięty.

⚠️ PRZESTROGA: Akumulator należy włożyć do końca, tak aby czerwony wskaźnik nie był widoczny. W przeciwnym razie może przypadkowo wypaść z narzędzia, powodując obrażenia operatora lub osób postronnych.

⚠️ PRZESTROGA: Nie wkładaj akumulatora na siłę. Jeśli akumulator nie daje się swobodnie wsunąć, oznacza to, że został włożony nieprawidłowo.

Układ zabezpieczenia akumulatora

Narzędzie jest wyposażone w układ zabezpieczenia akumulatora. Układ automatycznie odcina zasilanie silnika w celu wydłużenia trwałości akumulatora. Narzędzie zostanie automatycznie zatrzymane podczas pracy w następujących sytuacjach związanych z narzędziem/akumulatorem:

Przeciążenie:

Narzędzie pracuje w sposób, który powoduje pobór nadmiernie wysokiego prądu. W takiej sytuacji należy wyłączyć narzędzie i zaprzestać wykonywania czynności powodującej przeciążenie narzędzia. Następnie należy wyłączyć narzędzie w celu jego ponownego uruchomienia.

Jeśli narzędzie nie uruchomi się, oznacza to, że akumulator jest przegrzany. W takiej sytuacji, przed ponownym uruchomieniem narzędzia należy odczekać, aż akumulator ostygnie.

Niskie napięcie akumulatora:

Stan naładowania akumulatora jest zbyt niski, aby narzędzie mogło pracować. W przypadku włączenia narzędzia silnik uruchomi się ponownie i po chwili się zatrzyma. W takiej sytuacji należy wyjąć akumulator i go naładować.

Wskazanie stanu naładowania akumulatora

Tylko w przypadku akumulatorów ze wskaźnikiem

► **Rys.7:** 1. Lampki wskaźnika 2. Przycisk kontrolny
Nacisnąć przycisk kontrolny na akumulatorze w celu wyświetlenia stanu naładowania akumulatora. Lampki wskaźnika zaświecą się przez kilka sekund.

Lampki wskaźnika		Poziom naładowania akumulatora
		75–100%
		50–75%
		25–50%
		0–25%

WSKAZÓWKA: Zależnie od warunków użytkowania i temperatury otoczenia, wskazywany poziom może nieznacznie się różnić od rzeczywistego stanu naładowania akumulatora.

Działanie przełącznika

⚠️ OSTRZEŻENIE: Przed włożeniem akumulatora do narzędzia należy zawsze sprawdzić, czy spust przełącznika działa prawidłowo i czy powraca do położenia wyłączenia po jego zwolnieniu.

⚠️ OSTRZEŻENIE: Ze względów bezpieczeństwa narzędzie jest wyposażone w przycisk blokady włączenia, który zapobiega przypadkowemu uruchomieniu narzędzia. Nie wolno używać narzędzia, jeśli można je uruchomić tylko za pomocą spustu przełącznika bez uprzedniego wciśnięcia przycisku blokady włączenia. Zlecić naprawę w lokalnym autoryzowanym punkcie serwisowym Makita.

⚠️ OSTRZEŻENIE: Nigdy nie wolno wyłączać funkcji blokady ani zaklejać taśmą przycisku blokady włączenia.

UWAGA: Nie ciągnąć na siłę spustu przełącznika bez wcześniejszego wciśnięcia przycisku blokady włączenia. Przełącznik może ulec uszkodzeniu.

► **Rys.8:** 1. Spust przełącznika 2. Przycisk blokady włączenia

Aby zapobiec przypadkowemu pociągnięciu spustu przełącznika, narzędzie wyposażono w przycisk blokady.

Aby uruchomić narzędzie, należy nacisnąć przycisk blokady włączenia i pociągnąć spust przełącznika. W celu wyłączenia wystarczy zwolnić spust przełącznika. Przycisk blokady włączenia można nacisnąć z prawej lub z lewej strony.

Kontrolka

Po uruchomieniu narzędzia kontrolka wskazuje stan naładowania akumulatora.

► **Rys.9:** 1. Lampka

Jeśli narzędzie będzie przeciążone i zostanie zatrzymane podczas pracy, lampka zaświeci się na czerwono. W poniższej tabeli przedstawiono statusy i działania, które należy podjąć w zależności od stanu kontrolki.

Kontrolka	Stan	Wymagane działanie
Kontrolka miga na czerwono.	Ten sygnał wskazuje na konieczność wymiany akumulatora, gdy energia w nim jest na wyczerpaniu.	Naładować akumulator.
Kontrolka świeci ciągle na czerwono. (Uwaga 1)	Ta funkcja uruchamia się, gdy energia w akumulatorze jest prawie całkowicie wyczerpana. Narzędzie natychmiast się wyłącza.	Naładować akumulator.
Kontrolka świeci ciągle na czerwono. (Uwaga 1)	Automatyczne zatrzymanie w wyniku przeciążenia.	Wyłączyć narzędzie.

Uwaga 1: Czas, po którym zaświeci się kontrolka, zależy od temperatury otoczenia oraz stanu akumulatora.

Żyłkowa głowica tnąca

UWAGA: Nie uderzać narzędziem o betonowe lub asfaltowe podłoże. Uderzenie o tego typu powierzchnię może spowodować uszkodzenie narzędzia.

WSKAZÓWKA: Jeśli żyłka nylonowa nie wysuwa się po uderzeniu głowicą, należy nawinąć lub założyć nową żyłkę nylonową, postępując według procedur opisanych w tym podręczniku.

WSKAZÓWKA: Mechanizm wysuwania żyłki po uderzeniu nie będzie działał prawidłowo, jeśli żyłkowa głowica tnąca nie obraca się.

► **Rys.10:** 1. Żyłkowa głowica tnąca 2. Przecinararka

Żyłkowa głowica tnąca jest wyposażona w mechanizm wysuwania żyłki po uderzeniu. Aby wysunąć żyłkę nylonową, należy uderzyć głowicą tnącą o podłoże w czasie pracy narzędzia. Po wysunięciu żyłki nylonowej zostanie ona automatycznie obciążona przez przecinararkę na właściwą długość.

Przechowywanie noża z tworzywa sztucznego

► **Rys.11:** 1. Nóż z tworzywa sztucznego 2. Uchwyt na nóż

Zamienny nóż z tworzywa sztucznego można przechowywać w uchwycie na nóż narzędzia. Podczas przechowywania z nożem lub wyjmowania noża, należy wyjąć z narzędzia akumulator.

Regulacja położenia uchwytu i przedniej rękojeści

▲PRZESTROGA: Przed przystąpieniem do regulacji długości drążka należy wyłączyć narzędzie i wyjąć z niego akumulator. Niezastosowanie się do powyższych zaleceń może prowadzić do obrażeń ciała.

Długość drążka należy tak wyregulować, aby możliwe było trzymanie za uchwyt podczas opuszczania prawej ręki.

► **Rys.12:** 1. Uchwyt

Aby wyregulować długość drążka, należy zwolnić dźwignię blokady, a następnie ustawić długość drążka i zablokować dźwignię.

► **Rys.13:** 1. Dźwignia blokady

Położenie przedniej rękojeści należy tak wyregulować, aby możliwe było trzymanie za tę rękojeść podczas opuszczania lewej ręki.

► **Rys.14:** 1. Przednia rękojeść

MONTAŻ

▲PRZESTROGA: Przed przystąpieniem do prac konserwacyjnych przy narzędziu upewnić się, że jest ono wyłączone, a akumulator został wyjęty.

▲PRZESTROGA: Nigdy nie włączać narzędzia, jeśli nie jest ono całkowicie zmontowane. Obsługa częściowo zmontowanego narzędzia może prowadzić do poważnych obrażeń ciała w wyniku nieoczekiwanego uruchomienia.

Montaż przedniej rękojeści

Włóż przednią rękojeść do jej uchwytu i zamocować za pomocą śruby imbusowej i nakrętki motylkowej w sposób pokazany na rysunku.

► **Rys.15:** 1. Przednia rękojeść 2. Nakrętka motylkowa 3. Śruba imbusowa

Kąt pochylecia przedniej rękojeści można regulować. Aby wyregulować kąt pochylecia przedniej rękojeści, należy poluzować nakrętkę motylkową, ustawić przednią rękojeść pod właściwym kątem (odpowiednio do wykonywanego zadania) i mocno dokręcić nakrętkę motylkową w prawą stronę.

Zakładanie pałaka zabezpieczającego

UWAGA: Uważać, aby nie wysunąć pałaka zabezpieczającego zbyt mocno. Może to doprowadzić do jego złamania.

► Rys.16

W celu zmniejszenia ryzyka uszkodzenia obiektów znajdujących się przed głowicą tnącą należy zamontować pałak zabezpieczający w osłonie — pozwala to kontrolować zasięg koszenia.

Lecco wysunąć pałak zabezpieczający na zewnątrz, a następnie wsunąć go w otwory osłony zabezpieczającej.

W przypadku żyłkowej głowicy tnącej:

Należy zamocować pałak zabezpieczający w otworach z przodu osłony. Symbol żyłki nylonowej na osłonie wskazuje otwór, jakiego należy użyć.

► Rys.17: 1. Otwór

W przypadku głowicy z nożem z tworzywa sztucznego:

Należy zamocować pałak zabezpieczający w otworach z tyłu osłony. Symbol noża na osłonie wskazuje otwór, jakiego należy użyć.

► Rys.18: 1. Otwór

W przypadku nieużywania pałaka zabezpieczającego należy go podnieść do położenia spoczynkowego.

► Rys.19: 1. Pałak zabezpieczający

Montaż osłony

▲PRZESTROGA: Podczas montażu osłony należy zachować ostrożność, aby nie doszło do kontaktu z przecinarką żyłki nylonowej w osłonie. Kontakt z przecinarką może doprowadzić do obrażeń ciała.

► Rys.20: 1. Śruba 2. Osłona

Osłonę należy zamontować, umieszczając ją w budowie silnika, a następnie zamocować za pomocą dwóch śrub.

Zakładanie żyłkowej głowicy tnącej

Akcesoria opcjonalne

▲PRZESTROGA: Jeśli podczas pracy żyłkowa głowica tnąca przypadkowo uderzy o kamień lub twardy przedmiot, należy zatrzymać narzędzie i sprawdzić je pod kątem uszkodzeń. W przypadku uszkodzenia żyłkowej głowicy tnącej należy ją niezwłocznie wymienić. Używanie uszkodzonego narzędzia tnącego może przyczynić się do poważnych obrażeń ciała.

▲PRZESTROGA: Pamiętać o wyjęciu klucza imbusowego po zamontowaniu.

▲PRZESTROGA: Podczas montażu lub demontażu żyłkowej głowicy tnącej należy zachować ostrożność, aby nie doszło do kontaktu z przecinarką żyłki nylonowej w osłonie. Kontakt z przecinarką może doprowadzić do obrażeń ciała.

UWAGA: Należy stosować oryginalne żyłkowe głowice tnące firmy Makita.

1. Odwrócić narzędzie do góry nogami, aby ułatwić wymianę narzędzia tnącego.

2. Wsunąć klucz imbusowy przez otwór w budowie silnika i obracać wrzeciono do momentu jego zablokowania.

► Rys.21: 1. Klucz imbusowy 2. Otwór 3. Wrzeciono

3. Umieścić żyłkową głowicę tnącą we wrzecionie i dokręcić ją w prawą stronę.

► Rys.22: 1. Żyłkowa głowica tnąca

4. Wyjąć klucz imbusowy.

W celu wymontowania żyłkowej głowicy tnącej należy ją odkręcić w lewą stronę, jednocześnie blokując wrzeciono za pomocą klucza imbusowego.

Montaż głowicy z nożem z tworzywa sztucznego

Akcesoria opcjonalne

▲PRZESTROGA: Jeśli podczas pracy nóż z tworzywa sztucznego przypadkowo uderzy o kamień lub twardy przedmiot, należy zatrzymać narzędzie i sprawdzić je pod kątem uszkodzeń. W przypadku uszkodzenia noża z tworzywa sztucznego należy go niezwłocznie wymienić. Używanie uszkodzonego narzędzia tnącego może przyczynić się do poważnych obrażeń ciała.

▲PRZESTROGA: Pamiętać o wyjęciu klucza imbusowego po zamontowaniu.

▲PRZESTROGA: Podczas montażu głowicy z nożem z tworzywa sztucznego należy zachować ostrożność, aby nie doszło do kontaktu z przecinarką żyłki nylonowej w osłonie. Kontakt z przecinarką może doprowadzić do obrażeń ciała.

▲PRZESTROGA: Jeśli głowica z nożem z tworzywa sztucznego jest zużyta, należy wymienić ją na nową. Po zużyciu nóż z tworzywa sztucznego może zostać wyrzucony z głowicy w czasie pracy i spowodować obrażenia ciała.

UWAGA: Należy stosować oryginalne noże z tworzywa sztucznego firmy Makita.

1. Odwrócić narzędzie do góry nogami, aby ułatwić wymianę narzędzia tnącego.

2. Wsunąć klucz imbusowy przez otwór w budowie silnika i obracać wrzeciono do momentu jego zablokowania.

► Rys.23: 1. Klucz imbusowy 2. Otwór 3. Wrzeciono

3. Umieścić głowicę z nożem z tworzywa sztucznego we wrzecionie i dokręcić ją w prawą stronę.

► Rys.24: 1. Głowica z nożem z tworzywa sztucznego

4. Wyjąć klucz imbusowy.

W celu wymontowania noża z tworzywa sztucznego należy odkręcić głowicę w lewą stronę, jednocześnie blokując wrzeciono za pomocą klucza imbusowego.

Zakładanie szelek nośnych

► Rys.25: 1. Zaczepek

Zaczepek szelek nośnych należy zamocować do narzędzia w sposób przedstawiony na rysunku.

▲PRZESTROGA: Zaczepek szelek nośnych powinny być prawidłowo zamocowane do narzędzia. Jeśli są one zamocowane nieprawidłowo, mogą się odzepić i spowodować obrażenia ciała.

Miejsce na klucz imbusowy

▲PRZESTROGA: Uważać, aby nie zostawić klucza imbusowego w głowicy narzędzia. Może to spowodować obrażenia ciała i/lub uszkodzenie narzędzia.

Klucz imbusowy, gdy nie jest używany, należy przechowywać w sposób pokazany na rysunku, aby się nie zgubił.

► Rys.26: 1. Klucz imbusowy

OBSŁUGA

Koszenie trawy

Ustawić wykaszarkę do trawy pod kątem około 50° do podłoża. Powoli przesunąć wykaszarkę do trawy od prawej do lewej strony. Skosić trawę, wykonując kilka ruchów; koszenie należy rozpocząć od górnej części trawy, ustawiając odpowiednio końcówkę żyłki nylonowej lub noża.

UWAGA: Nie należy kosić wysokiej trawy w jednym przejściu. Koszenie wysokiej trawy w jednym przejściu w pobliżu korzeni może doprowadzić do zaplątania żyłkowej głowicy tnącej lub noża z tworzywa sztucznego w trawę. To może spowodować przeciążenie silnika i uszkodzenie wykaszarki do trawy.

UWAGA: Podczas korzystania z wykaszarki do trawy szpula lub nóż z tworzywa sztucznego nie powinny stykać się z gruntem. Jeśli w trakcie eksploatacji dojdzie do kontaktu szpuli lub noża z tworzywa sztucznego z powierzchnią gruntu, może dojść do przeciążenia silnika i uszkodzenia wykaszarki do trawy.

► Rys.27

UWAGA: Nie należy przeciążać wykaszarki w miejscach z gęsto rosnącą trawą.

► Rys.28

UWAGA: Nie należy używać wykaszarki do kopania.

► Rys.29

Koszenie trawy w pobliżu drzew, murów, konstrukcji lub kamieni

Należy przytrzymać i pochylić wykaszarkę do trawy na takiej wysokości, aby szpula lub nóż nie stykały się z ziemią. Trawę należy kosić za pomocą końcówki żyłki nylonowej lub noża z tworzywa sztucznego, wykonując ruch przypominający uderzenie o grunt.

► Rys.30

UWAGA: Podczas koszenia trawy należy przesunąć wykaszarkę do trawy wokół drzew lub konstrukcji, tak aby żyłka nylonowa lub nóż nie stykały się z nimi. Zaleca się, aby narzędzie znajdowało się w odległości większej niż 5 cm od drzewa lub konstrukcji. Jeśli dojdzie do kontaktu żyłki nylonowej lub noża z drzewem lub konstrukcją, żyłka może się zerwać, a nóż może się szybko zużyć. Jeśli dojdzie do zerwania żyłki nylonowej ze szpulki, należy ponownie założyć żyłkę, wykonując czynności z procedury wymiany opisanej w tym podręczniku.

Używanie wykaszarki do trawy jako krawędziarki

Użycie wykaszarki do trawy jako krawędziarki jest możliwe podczas koszenia trawy rosnącej w pobliżu murów lub konstrukcji.

Należy pociągnąć pałąk zabezpieczający i obrócić wykaszarkę do trawy o 180°.

Po zetknięciu pałąka zabezpieczającego z ziemią przesunąć wykaszarkę, aby skosić trawę, w sposób przedstawiony na rysunku. Aby kosić trawę w sposób wydajny, należy przechodzić równoległe wzdłuż murów lub konstrukcji.

► Rys.31: 1. Pałąk zabezpieczający

Zdejmowanie szelek nośnych

▲OSTRZEŻENIE: Podczas zdejmowania szelek nośnych należy zachować szczególną ostrożność i w pełni kontrolować maszynę.

▲PRZESTROGA: Przed rozpoczęciem pracy wyregulować szelki nośne na odpowiednią długość, aby uniknąć zmęczenia.

▲PRZESTROGA: Przed rozpoczęciem pracy upewnić się, że narzędzie jest utrzymywane przez szelki nośne w bezpieczny sposób.

Szelki nośne są wyposażone w elementy umożliwiające ich szybkie zwolnienie. Aby odpiąć narzędzie od szelek nośnych, należy ścisnąć klamrę z obu stron.

► Rys.32: 1. Klamra

KONSERWACJA

⚠ OSTRZEŻENIE: Przed przystąpieniem do przeglądu narzędzia lub jego konserwacji upewnić się, że jest ono wyłączone, a akumulator wyjęty. Jeśli narzędzie nie zostanie wyłączone oraz nie zostanie wyjęty akumulator, może to spowodować poważne obrażenia ciała w wyniku przypadkowego uruchomienia.

UWAGA: Nie stosować benzyny, rozpuszczalników, alkoholu itp. środków. Mogą one powodować odbarwienia, odkształcenia lub pęknięcia.

W celu zachowania odpowiedniego poziomu BEZPIECZEŃSTWA i NIEZAWODNOŚCI produktu wszelkie naprawy i różnego rodzaju prace konserwacyjne lub regulacje powinny być przeprowadzane przez autoryzowany lub fabryczny punkt serwisowy narzędzi Makita, zawsze z użyciem oryginalnych części zamiennych Makita.

Czyszczenie narzędzia

Czyścić narzędzie z kurzu, zanieczyszczeń lub skoszonej trawy, używając suchej szmatki lub szmatki namoczonej w wodzie z mydłem i wyżętej. Jeśli skoszona trawa przylega do obudowy silnika, należy ją usunąć.

► **Rys.33:** 1. Obudowa silnika

Wymiana żyłki

⚠ OSTRZEŻENIE: Używać żyłki nylonowej o średnicy określonej w części „DANE TECHNICZNE”. Nigdy nie stosować cięższych żyłek, metalowych drutów, linek ani tym podobnych elementów. Stosować wyłączanie zalecaną żyłkę nylonową. W przeciwnym przypadku może doprowadzić to do uszkodzenia narzędzia i poważnych obrażeń ciała.

⚠ OSTRZEŻENIE: Upewnić się, że pokrywa żyłkowej głowicy tnącej jest prawidłowo zamocowana do obudowy, zgodnie z poniższym opisem. Nieprawidłowe zamocowanie pokrywy może spowodować wyrzucenie żyłkowej głowicy tnącej w powietrze i przyczynić się do powstania poważnych obrażeń ciała.

Kiedy żyłka nylonowa przestanie się odwijać, należy ją wymienić.

► **Rys.38:** (1) Maksymalnie 8 m (2) 70–80 mm

Przechowywanie

Otwór w uchwycie służy do zawieszenia narzędzia na gwoździach lub wkrętach w ścianie. Przed rozpoczęciem przechowywania narzędzia należy podnieść pałąk zabezpieczający, skrócić drążek, a następnie złożyć przednią rękojeść.

► **Rys.34:** 1. Pałąk zabezpieczający

► **Rys.35:** 1. Przednia rękojeść 2. Drążek

► **Rys.36:** 1. Otwór

Wymiana noża z tworzywa sztucznego

Jeśli nóż z tworzywa sztucznego jest zużyty, należy wymienić go na nowy. Aby zamontować nóż z tworzywa sztucznego, należy dopasować kierunek noża do symbolu na głowicy z nożem z tworzywa sztucznego, a następnie wsunąć go, aż do zablokowania (kliknięcia). Aby zdjąć nóż z tworzywa sztucznego, należy wykonać czynności procedury montażu w odwrotnej kolejności.

► **Rys.37:** 1. Nóż 2. Symbol

WSKAZÓWKA: Jeśli nóż z tworzywa sztucznego jest zużyty, podczas pracy maszyny bez obciążenia zwiększają się wibracje.

ROZWIĄZYWANIE PROBLEMÓW

Przed oddaniem urządzenia do naprawy należy najpierw przeprowadzić samodzielną kontrolę. W razie napotkania problemu, który nie został wyjaśniony w instrukcji, nie należy próbować demontować urządzenia we własnym zakresie. Należy natomiast zlecić naprawę w autoryzowanym punkcie serwisowym firmy Makita; zawsze z użyciem oryginalnych części zamiennych Makita.

Nieprawidłowe działanie	Prawdopodobna przyczyna (usterka)	Rozwiązanie
Silnik nie działa.	Nie włożono akumulatora.	Włożyć akumulator.
	Problem z akumulatorem (za niskie napięcie)	Naładować akumulator. Jeżeli ładowanie akumulatora nie przynosi skutku, należy go wymienić.
	Układ napędowy nie działa prawidłowo.	Zlecić naprawę w lokalnym autoryzowanym punkcie serwisowym.
Silnik wyłącza się po krótkim czasie.	Niski poziom naładowania akumulatora.	Naładować akumulator. Jeżeli ładowanie akumulatora nie przynosi skutku, należy go wymienić.
	Przegrzanie.	Przerwać pracę, aby narzędzie ostygło.
Nie można osiągnąć maksymalnych obrotów.	Akumulator został włożony nieprawidłowo.	Włożyć akumulator zgodnie z opisem w niniejszej instrukcji.
	Spada moc akumulatora.	Naładować akumulator. Jeżeli ładowanie akumulatora nie przynosi skutku, należy go wymienić.
	Układ napędowy nie działa prawidłowo.	Zlecić naprawę w lokalnym autoryzowanym punkcie serwisowym.
Narzędzie tnące nie obraca się: ⇒ Natychmiast wyłączyć narzędzie!	Przeszkoda, np. gałąź, zablokowała się pomiędzy osłoną i żyłkową głowicą tnącą.	Usunąć przeszkodę.
	Układ napędowy nie działa prawidłowo.	Zlecić naprawę w lokalnym autoryzowanym punkcie serwisowym.
Nietypowe drgania: ⇒ Natychmiast wyłączyć narzędzie!	Urwał się jeden z końców żyłki nylonowej.	Uderzyć żyłkową głowicą tnącą o podłoże, gdy się obraca, aby wysunąć żyłkę.
	Układ napędowy nie działa prawidłowo.	Zlecić naprawę w lokalnym autoryzowanym punkcie serwisowym.
Nie można zatrzymać głowicy tnącej ani silnika: ⇒ Natychmiast wyjąć akumulator!	Usterka elektryczna lub elektroniczna.	Wyjąć akumulator i zlecić naprawę w lokalnym autoryzowanym punkcie serwisowym.

AKCESORIA OPCJONALNE

⚠ PRZESTROGA: Zaleca się stosowanie wymienionych akcesoriów i przystawek razem z narzędziem Makita opisanym w niniejszej instrukcji. Stosowanie innych akcesoriów lub przystawek może być przyczyną obrażeń ciała. Akcesoria lub przystawki należy wykorzystywać tylko zgodnie z ich przeznaczeniem.

W razie potrzeby wszelkiej pomocy i szczegółowych informacji na temat niniejszych akcesoriów udzieli Państwu lokalne punkty serwisowe Makita.

- Żyłkowa głowica tnąca
- Żyłka nylonowa (żyłka tnąca)
- Głowica z nożem z tworzywa sztucznego
- Nóż z tworzywa sztucznego
- Oryginalny akumulator i ładowarka firmy Makita

WSKAZÓWKA: Niektóre pozycje znajdujące się na liście mogą być dołączone do pakietu narzędziowego jako akcesoria standardowe. Mogą to być różne pozycje, w zależności od kraju.

RÉSZLETES LEÍRÁS

Típus:		UR100D
Üresjárat fordulatszám (vágószer szám nélkül)		10 000 min ⁻¹
Teljes hossz (vágószer szám nélkül)		835–1 185 mm
A nejlonszál átmérője		1,65 mm
Alkalmazható vágószer szám és vágási átmérő	Nejlonszálás vágófej (cikkszám: 198852-2 / 198853-0)	260 mm
	Műanyag késfej (cikkszám: 198847-5 / 198848-3)	230 mm
Névleges feszültség		10,8 V - 12 V max., egyenáram
Szabványos akkumulátor		BL1015 / BL1016 / BL1020B / BL1021B / BL1040B / BL1041B
Tiszta tömeg		1,9–2,1 kg

- Folyamatos kutató- és fejlesztőprogramunk eredményeként az itt felsorolt tulajdonságok figyelmeztetés nélkül megváltozhatnak.
- A műszaki adatok és az akkumulátor országoként változhatnak.
- A súly a felszerelt tartozékoktól függően változhat, az akkumulátort is beleértve. Az EPTA 01/2014 eljárás szerint meghatározott legnehezebb, illetve legkönnyebb kombináció a táblázatban látható.

Zaj

Hatályos szabvány : EN50636

Típus	Átlagos hangnyomásszint	
	L _{PA} (dB(A))	Bizonytalanság (K) (dB (A))
Nejlonszálás vágófej	74	0,74
Műanyag kés	75,8	2,84

- Ha a hangnyomásszint fenti névleges értéke 80 dB (A) vagy kevesebb, használat közben ez meghaladhatja a 80 dB (A) értéket. Viseljen fülvédőt.

Vibráció

Hatályos szabvány : EN50636

Típus	Bal kéz		Jobb kéz	
	a _{h,w} (m/s ²)	Bizonytalanság (K) (m/s ²)	a _{h,w} (m/s ²)	Bizonytalanság (K) (m/s ²)
Nejlonszálás vágófej	≤ 2,5	0,1	≤ 2,5	0,5
Műanyag kés	≤ 2,5	0,1	≤ 2,5	0,1

MEGJEGYZÉS: A rezgés kibocsátás értéke a szabványos vizsgálati eljárásnak megfelelően lett mérve, és segítségével az elektromos kéziszerszámok összehasonlíthatók egymással.

MEGJEGYZÉS: A rezgés kibocsátás értékének segítségével előzetesen megbecsülhető a rezgésnek való kitettség mértéke.

▲ FIGYELMEZTETÉS: A szerszám rezgés kibocsátása egy adott alkalmazásnál eltérhet a megadott értéktől a használat módjától függően.

▲ FIGYELMEZTETÉS: Határozza meg a kezelő védelmét szolgáló munkavédelmi lépéseket, melyek az adott munkafeltételek melletti vibrációs hatás becsült mértékén alapulnak (figyelembe véve a munkaciklus elemeit, mint például a gép leállításának és üresjáratának mennyiségét az elindítások száma mellett).

Szimbólumok

A következőkben a berendezésen használt jelképek láthatók. A szerszám használata előtt bizonyosodjon meg arról hogy helyesen értelmezi a jelentésüket.

	Legyen különösen elővigyázatos és figyelmes.
	Olvassa el a használati utasítást.
	Veszély: fokozottan ügyeljen a szerszám által kibotott tárgyra!
	A gép és a közelben tartózkodók közötti távolság legalább 15 méter legyen.
	A szerszám használatakor ne engedjen senkit annak közelébe.
	A közelben tartózkodók legalább 15 méter távolságra legyenek.
	Viseljen sisakot, védőszemüveget és fülvédőt.
	Viseljen védőkesztyűt.
	Viseljen csúszásmentes talpú, merev cipőt/csizmát. Acélbetétes lábbeli viselete javasolt.
	Óvja a készüléket eső és nedvesség hatásától.
	Ne használjon fém kést.
	Csak az Európai Unió tagállamai számára Az elektromos berendezéseket és az akkumulátorukat ne dobja a háztartási szemétkébe! Az Európai Unió használt elektromos és elektronikus berendezésekre vonatkozó irányelvvel, illetve az elemekről és akkumulátorokról, valamint a hulladékelemekről és akkumulátorokról szóló irányelv, továbbá azoknak a nemzeti jogba való átültetése szerint az elhasznált elektromos berendezéseket, elemeket és akkumulátorokat külön kell gyűjteni, és környezetbarát módon kell gondoskodni újrahasznosításukról.

EK Megfelelőségi nyilatkozat

Csak európai országokra vonatkozóan

Az EK-megfelelőségi nyilatkozat az útmutató „A” mellékletében található.

BIZTONSÁGI FIGYELMEZTETÉS

FONTOS BIZTONSÁGI SZABÁLYOK

▲ FIGYELMEZTETÉS: Olvassa el az összes biztonsági figyelmeztetést és utasítást. Ha nem tartja be a figyelmeztetéseket és utasításokat, akkor áramütés, tűz és/vagy súlyos sérülés következhet be.

Őrizzen meg minden figyelmeztetést és utasítást a későbbi tájékozódás érdekében.

1. Sajátítsa el a gép helyes használatát és a kezelőszervek működtetését.
2. A vágóelemek a motor kikapcsolása után egy ideig még forognak.
3. Soha ne engedje, hogy gyermekek vagy ezen utasításokat nem ismerő személyek használják a gépet. Előfordulhat, hogy a helyi törvények rendelkeznek a kezelő életkorát illetően.
4. Ne működtesse a gépet, ha emberek – különösen gyermekek – vagy háziállatok tartózkodnak a közelben.
5. A gépet csak nappal vagy jó mesterséges megvilágítás mellett üzemeltesse. Kerülje a gép használatát rossz időjárási körülmények esetén, különösen, ha villámlás várható.
6. A készülék használatát előtt és a készüléket ért bármilyen erőteljes hatás után ellenőrizze a kopás vagy sérülés jeleit, valamint gondoskodjon a szükséges javításról.
7. Ügyeljen, hogy elkerülje a vágószálat megfelelő hosszúságúra vágó szerkezet okozta sérüléseket. Újabb vágószál kihúzása után, mielőtt a gépet bekapcsolná, mindig állítsa vissza normál üzemeltetési helyzetbe.
8. Soha ne szereljen fel fém vágóelemet.
9. A gépet nem használhatják csökkent fizikai, érzékelési vagy értelmi képességű személyek (a gyerekeket is beleértve), vagy akiknek nincs meg a tapasztalatuk és tudásuk ehhez; kivéve, ha a biztonságukért felelős személy a használatra megtanítja, vagy a használat közben felügyeli őket. Ügyeljen rá, hogy gyermekek ne játszhassanak a géppel.
10. A géppel végzendő munkák különleges óvatosságot és figyelmet igényelnek.
11. A gépet csak jó fizikai állapotban lévő személyek használják. Minden munkát nyugodtan és elővigyázatosan végezzen. Hagyatkozzon a józan belátásra, és ne feledje, hogy a kezelő, illetve felhasználó felelős a balesetekért vagy a más személyeket vagy tulajdont ért veszélyhelyzetek következményeire.
12. Sohase dolgozzon a géppel, ha fáradt, betegnek érzi magát, vagy ha alkohol vagy kábítószere hatása alatt áll.
13. A gépet azonnal ki kell kapcsolni, ha szokatlan működés jeleit tapasztalja.
14. Ne tartsa az ujját a kapcsológombon, ha nem működteti a szerszámot, valamint ha munkaterületet vált.

A gép rendeltetésszerű használata

1. Használjon megfelelő szerszámot. A vezeték nélküli fűkasza rendeltetésszerűen kizárólag fű és vékony gyomok vágására használható. A gép nem használható egyéb célokra, például sövény nyírására, mivel ez sérüléshez vezethet.

Személyi védőfelszerelések

► Ábra1

► Ábra2

1. Viseljen megfelelő ruházatot. Mindig a feladatnak megfelelő ruházatot viseljen, azaz legyen testhezálló, de ne gátolja a munkában. Ne viseljen ékszert vagy olyan ruhadarabot, amely beakadhat a magas fűbe. A hosszú haj védelmére viseljen megfelelő fejfedőt.
2. A gép használatakor mindig csúszásmentes talpú, merev cipőt viseljen. Ez biztos állást nyújt, és véd a sérülések ellen.
3. Elektromos szerszámok használatakor mindig viseljen védőszemüveget a szem védelme érdekében. A szemüvegnek meg kell felelnie az ANSI Z87.1 szabványnak az Egyesült Államokban, az EN 166 szabványnak Európában, illetve az AS/NZS 1336 szabványnak Ausztráliában/Új-Zélandon. Ausztráliában/Új-Zélandon törvény írja elő az arcvédő használatát is, amely biztosítja az arc védelmét.

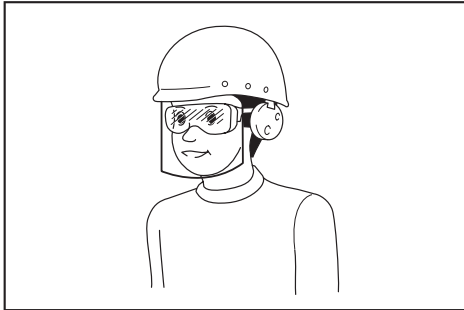

A munkaadó felelőssége, hogy a megfelelő biztonsági védőeszköz viselésére kötelezze a szerszám kezelőit és a közvetlen munkaterületen lévő más személyeket.

Az elektromos áramra és az akkumulátorra vonatkozó biztonsági tudnivalók

1. Kerülje a veszélyes környezetet. Ne használja a gépet nyirkos, nedves helyen, és ne tegye ki esőnek. A gépbe kerülő víz növeli az áramütés kockázatát.
2. Az akkumulátort csak a gyártó által meghatározott töltővel töltsse. Egy adott típusú akkumulátorhoz használható töltő más akkumulátorokkal való használata tüzet okozhat.
3. A szerszámgepeket kizárólag a meghatározott akkumulátorokkal használja. Egyéb akkumulátorok használata sérülést vagy tüzet okozhat.
4. Amikor nem használja az akkumulátort, azt a többi fémtárgytól, például iratkapcsoktól, érméktől, kulcsoktól, szögektől, csavaroktól vagy egyéb apró fémtárgyaktól távol tárolja, mert ezek összeköttetést hozhatnak létre a pólusok között. Az akkumulátor pólusainak rövidre zárása égési sérüléseket vagy tüzet okozhat.
5. Helytelen működtetés esetén az akkumulátorból folyadék folyhat ki; kerülje az ezzel való érintkezést. Ha véletlenül érintkezésbe kerülne a folyadékkal, vízzel öblítse le. Amennyiben a folyadék a szembe kerül, forduljon orvoshoz. Az akkumulátorból kifolyt folyadék irritációt és égési sérüléseket okozhat.

6. Az akkumulátor(oka)t ne dobja tűzbe. Az akkumulátor felrobbanhat. Nézzzen utána, hogy a helyi törvények tartalmazzak-e az ártalmatlanításra vonatkozó különleges rendelkezéseket.
7. Ne nyissa fel és ne vágja szét az akkumulátor(oka)t. A kifolyt elektrolit korrozív hatású, továbbá a szem és a bőr sérülését okozhatja. Lenyelése mérgezést okozhat.
8. Ne töltsse az akkumulátort esőben vagy nedves helyen.

A gép beindítása

► Ábra3

1. Ügyeljen rá, hogy 15 méteres (50 láb) munkakörnyezetben se gyerekek, se más emberek, se állatok ne tartózkodjanak. Ellenkező esetben ne használja a gépet.
2. Használat előtt mindig ellenőrizze, hogy a gép biztonságosan üzemeltethető-e. Ellenőrizze, hogy a vágószerzőszám és a védőburkolat biztonságos-e, valamint a kapcsológomb/kar könnyen és megfelelően működik-e. Ellenőrizze, hogy a fogantyúk tiszták és szárazak-e, valamint a kapcsoló be-/kikapcsolás funkciója megfelelően működik-e.
3. Használat előtt ellenőrizze, hogy a gépen nincsenek-e sérült alkatrészek. Gondosan ellenőrizze a sérült védőszerkezeteket és egyéb alkatrészeket, hogy eldönthesse, vajon helyesen működnek-e, illetve képesek-e ellátni a funkciójukat. Ellenőrizze a mozgó részek illeszkedését, esetleges elakadását, az alkatrészek vagy a szerelvények törését vagy bármely olyan körülményt, amely hatással lehet a gép működésére. A sérült védőfelszerelést vagy alkatrészt megfelelő módon meg kell javítani vagy arra jogosult szervizben kell kicseréltetni, kivéve akkor, ha a használati útmutató erről máshogy rendelkezik.
4. A motort csak akkor kapcsolja be, amikor keze és lába nincs a vágószerzőszám közelében.
5. A beindítás előtt ellenőrizze, hogy a vágószerzőszám nem érintkezik-e kemény tárgyakkal, mint például ágakkal, kövekkel stb. mert az indításkor a vágószerzőszám azonnal fogogni kezd.
6. Ellenőrizze, hogy vannak-e sérülések esetén veszélyt jelentő elektromos kábelek, vízcsövek, gázcsövek stb. a munkaterületen.

A használat módja

1. Soha ne működtesse a gépet sérült vagy eltávolított védőelemekkel.
2. A gépet kizárólag jó fény- és látási viszonyok között használja. Télen figyeljen a csúszós vagy nedves területekre, a jégre és a hóra (csúszásveszély). Mindig biztonságos álljon a talajon.
3. Ügyeljen a vágószerzőszámra, mivel láb- és kézsérüléseket okozhat.
4. A kezét és lábát mindig tartsa távol a vágószerkezettől, és erre különösen ügyeljen a motor beindításakor.
5. Soha ne végezzen vágást derékmagasság felett.
6. Működő géppel soha ne álljon létrára.

7. Ne dolgozzon olyan felületen, ahol nem tud stabilan állni.
8. Munka közben ne vegyen fel instabil testhelyzetet. Mindig megfelelően szilárd helyzetben és egyensúlya megtartásával dolgozzon.
9. Távolítsa el a munkaterületen talált homokot, köveket, szökeket stb. Az idegen anyagok kárt tehetnek a vágószerszámban, továbbá a gép kilőheti azokat, amely súlyos sérüléseket okozhat.
10. A vágószerszám kövel vagy kemény tárggyal való ütközésekor azonnal állítsa le a motort és vizsgálja át a vágószerszámot.
11. A vágás megkezdése előtt a vágószerszámnak el kell érnie a teljes üzemi sebességet.
12. Munka közben a gépet mindig két kézzel tartsa. Használat közben soha ne tartsa a gépet egy kézzel. Mindig biztosan álljon a talajon.
13. A munkavégzés során a géphez kapott minden védőfelszerelést használni kell, mint például a védőburkolatokat.
14. Vészhelyzettől eltekintve, soha ejtse le vagy dobja le a földre a gépet, mivel ez a gép súlyos sérülését okozhatja.
15. A gépet az egyik helyről a másikra való mozgás során soha ne húzza a talajon, mert ezzel kárt tehet benne.
16. Vegye ki az akkumulátort a gépből:
 - ha a gépet felügyelet nélkül hagyja;
 - mielőtt eltömődést szüntet meg;
 - ellenőrzés, tisztítás vagy a szerszámot való munkavégzés előtt;
 - mielőtt bármilyen beállítást végezne a gépen, tartozékok cserélése rajta vagy tárolás céljából elhelyezné azt;
 - ha a gép szokatlan rezgését észleli;
 - a gép szállítása során.
17. Ne terhelje túl a szerszámot. Jobb munka végezhető vele, és kisebb a sérülés veszélye, ha a gépet azzal a tempóval használja, amelyre tervezték.
18. Ne használja az elektromos szerszámokat robbanásveszélyes légkörben, úgy mint gyúlékony folyadékok, gázok vagy por jelenlétében. Az elektromos szerszámok szikrákat képeznek, amelyek meggyújthatják a porokat és párákat.
19. Tartson pihenőt, nehogy a fáradtság miatt elveszíte uralmát a gép felett. Célszerű óránként 10–20 perc pihenőt tartani.
20. Meredek lejtőn ne használja a szerszámot.
21. A munkavégzés során használni kell a vállhevedert, ha mellékelve van az eszközhöz.

Karbantartási utasítások

1. A munka megkezdése előtt a vágószerszám állapotát, a védőburkolatokat és a vállhevedert át kell vizsgálni.
2. Mielőtt karbantartást, szerszámcserét vagy vágószerszám-tisztítást végezne, kapcsolja ki a motort, majd vegye ki az akkumulátort.
3. Használat után vegye ki az akkumulátort a gépből, és ellenőrizze, hogy a gépen nincsenek-e sérülések.

4. Ellenőrizze, hogy a rögzítések nem lazultak-e meg, az alkatrészek nem sérültek-e, például a vágószerszám nincs-e félig elvágvá.
5. Használaton kívül a gépet száraz helyen tárolja, és zárja el, hogy gyermekek ne férjenek hozzá.
6. Kizárólag a gyártó által javasolt alkatrészeket és tartozékokat használja.
7. Mindig ellenőrizze, hogy a szellőzőnyílásokat nem tömítette-e el törmelék.
8. A gépet rendszeresen vizsgálja át, és rendszeresen végezzen karbantartást, különösen használat előtt és azt követően. A gép javíthatóságát kizárólag a kijelölt szervizzel végeztesse.
9. A fogantyúkat/karokat tartsa szárazon, tisztán, valamint olaj- és zsírtmentesen.

ŐRIZZE MEG EZEKET AZ UTASÍTÁSOKAT.

▲ FIGYELMEZTETÉS: NE HAGYJA, hogy (a termék többszöri használatából eredő) kényelem és megszokás váltsa fel a termék biztonsági előírásainak szigorú betartását. A **HELYTELEN HASZNÁLAT** és a használati útmutatóban szereplő biztonsági előírások megszegése súlyos személyi sérülésekhez vezethet.

Fontos biztonsági utasítások az akkumulátorra vonatkozóan

1. Az akkumulátor használata előtt tanulmányozza át az akkumulátortöltőn (1), az akkumulátoron (2) és az akkumulátorral működtetett terméken (3) olvasható összes utasítást és figyelmeztető jelzést.
2. Ne szerelje szét az akkumulátort.
3. Ha a működési idő nagyon lerövidült, azonnal hagyja abba a használatot. Ez a túlmelegedés, esetleges égések és akár robbanás veszélyével is járhat.
4. Ha elektrolit kerül a szemébe, mossa ki azt tiszta vízzel és azonnal kérjen orvosi segítséget. Ez a látásának elvesztését okozhatja.
5. Ne zárja rövidre az akkumulátort:
 - (1) Ne érjen az érintkezőkhöz elektromosan vezető anyagokkal.
 - (2) Ne tárolja az akkumulátort más fémtárgyakkal, mint pl. szegekkel, érmékkel, stb. egy helyen.
 - (3) Ne tegye ki az akkumulátort víznek vagy esőnek.

Az akkumulátor rövidzárlata nagy áramerősséget, túlmelegedést, égéseket, sőt akár meghibásodást is okozhat.
6. Ne tárolja a szerszámot vagy az akkumulátort olyan helyen, ahol a hőmérséklet elérheti vagy meghaladhatja az 50 °C-ot (122 °F).
7. Ne égesse el az akkumulátort még akkor sem, ha az komolyan megsérült vagy teljesen felhasználódott. Az akkumulátor a tűzben felrobbanhat.
8. Vigyázzon, nehogy leejtse vagy megüsse az akkumulátort.

9. Ne használjon sérült akkumulátort.
10. A készülékben található lítium-ion akkumulátorokra a veszélyes árukkal kapcsolatos előírások vonatkoznak.

A termék pl. harmadik felek, fuvarozó cégek stb. által történő szállítása esetén minden esetben tartsa szem előtt a csomagoláson és a címkén található speciális követelményeket.

A termék szállításra történő felkészítése esetén vegye fel a kapcsolatot egy veszélyes anyagokkal foglalkozó szakemberrel. Kérjük, hogy az esetlegesen szigorúbb nemzeti előírásokat is vegye figyelembe.

Ragassza le a kiálló érintkezőket, illetve oly módon csomagolja be az akkumulátort, hogy az ne tudjon elmozdulni a csomagolásban.

11. Az akkumulátor ártalmatlanításakor tartsa be a helyi előírásokat.
12. Az akkumulátorokat csak a Makita által megjelölt termékekhez használja. Ha az akkumulátorokat azokkal nem kompatibilis termékekbe helyezi, az tűzhöz, túlmelegedéshez, robbanáshoz vagy elektrolitszivárgáshoz vezethet.

ŐRIZZE MEG EZEKET AZ UTASÍTÁSOKAT.

⚠ VIGYÁZAT: Csak eredeti Makita akkumulátorokat használjon. A nem eredeti Makita akkumulátorok vagy módosított akkumulátorok használata esetén az akkumulátor felrobbanhat, ami tüzet, személyi sérülést és anyagi kárt okozhat. A Makita szerszámra és töltőre vonatkozó Makita garanciát is érvénytelenítheti.

Tippek az akkumulátor maximális élettartamának eléréséhez

1. Töltse fel az akkumulátort, mielőtt teljesen lemerülne. Állítsa le a gépet, és töltsen fel az akkumulátort, ha a gép erejének csökkenését észleli.
2. Soha ne töltsen újra a teljesen feltöltött akkumulátort. A túltöltés csökkenti az akkumulátor élettartamát.
3. Töltsen az akkumulátort szobahőmérsékleten, 10 °C - 40 °C (50 °F - 104 °F) között. Töltés előtt hagyja lehűlni a fölforrósodott akkumulátort.

ALKATRÉSZEK LEÍRÁSA

Alkatrészek leírása (nejlonszálás vágófejjel)

► Ábra4

1	Kapcsológomb	2	Akkumulátor
3	Reteszelőkar	4	Védőburkolat
5	Nejlonszálás vágófej	6	Nejlonszál
7	Védőkeret	8	Marokanya
9	Elülső fogantyú	10	Akasztó vállhevederhez
11	Jelzőlámpa	12	Kireteszelőgomb

Alkatrészek leírása (műanyag késsel)

► Ábra5

1	Kapcsológomb	2	Akkumulátor
3	Fűrészlaptartó	4	Reteszelőkar
5	Védőburkolat	6	Műanyag késfej
7	Műanyag kés	8	Védőkeret
9	Marokanya	10	Elülső fogantyú
11	Akasztó vállhevederhez	12	Jelzőlámpa
13	Kireteszelőgomb	-	-

A MŰKÖDÉS LEÍRÁSA

⚠ FIGYELMEZTETÉS: Mielőtt bármiféle beállítást vagy ellenőrzést végezne a gépen, minden esetben ellenőrizze, hogy a szerszám ki van-e kapcsolva és az akkumulátor eltávolításra került-e. A kikapcsolás és az akkumulátor előzetes eltávolításának elmulasztása a gép véletlen beindulását eredményezheti, ami súlyos személyi sérüléseket okozhat.

Az akkumulátor behelyezése és eltávolítása

⚠ VIGYÁZAT: Mindig kapcsolja ki az eszközt, mielőtt behelyezi vagy eltávolítja az akkumulátort.

⚠ VIGYÁZAT: Az akkumulátor behelyezésekor vagy eltávolításakor erősen fogja meg a szerszámot és az akkumulátort. Ha nem fogja erősen a szerszámot és az akkumulátort, azok kicsúszhatnak a kezei közül, ami a szerszám és az akkumulátor károsodásához, de akár személyi sérüléshez is vezethet.

► Ábra6: 1. Piros jel 2. Gomb 3. Akkumulátor

Az akkumulátoregység kivételéhez nyomja be az akkumulátoregység elején található gombot, és húzza le a gépről.

Az akkumulátor beszereléséhez illessze az akkumulátor nyelvét a burkolaton található vátatba és csúsztassa a helyére. Egészen addig tolja be, amíg az akkumulátor egy kis kattánással a helyére nem ugrik. Ha látható a piros jel a gomb felső oldalán, akkor a gomb nem tartott be teljesen.

⚠ VIGYÁZAT: Mindig tolja be teljesen az akkumulátort, amíg a piros jel el nem tűnik. Ha ez nem történik meg, akkor az akkumulátor kieshet a szerszámból, és Önnek vagy a környezetében másnak sérülést okozhat.

⚠ VIGYÁZAT: Ne erőltesse az akkumulátort behelyezésre. Ha az akkumulátor nem csúszik be könnyedén, akkor nem megfelelően lett behelyezve.

Akkumulátorvédő rendszer

A szerszám akkumulátorvédő rendszerrel van felszerelve. A rendszer automatikusan lekapcsolja a motor áramellátását, így megnöveli az akkumulátor élettartamát. A szerszám használat közben automatikusan leáll, ha a szerszám és/vagy az akkumulátor a következő helyzetbe kerül:

Túlterhelt:

A szerszámot úgy működteti, hogy áramfelvétele rendellenesen magas.

Ilyenkor kapcsolja ki a gépet, és állítsa le azt az alkalmaszt, amelyik a túlterhelést okozza. Újraindításhoz kapcsolja be a gépet.

Ha a szerszám nem indul el, az akkumulátor túlmelegedett. Ilyenkor hagyja kihűlni az akkumulátort, mielőtt ismét bekapcsolná a gépet.

Az akkumulátor feszültsége alacsony:

Az akkumulátor fennmaradó kapacitása túl alacsony, a szerszámot nem tudja működtetni. A szerszám ismételt bekapcsolásakor a motor elindul, de hamarosan le is áll. Ilyenkor vegye le és töltsse fel az akkumulátort.

Az akkumulátor töltöttségének jelzése

Csak állapotjelzős akkumulátorok esetén

► **Ábra7:** 1. Jelzőlámpák 2. Check (ellenőrzés) gomb

Nyomja meg az ellenőrzőgombot, hogy az akkumulátortöltöttség-jelző megmutassa a hátralévő akkumulátor-kapacitást. Ekkor a töltöttség-szint-jelző lámpák néhány másodpercre kigyulladásnak.

Jelzőlámpák		Töltöttségi szint
Világító lámpa	KI	
		75%-tól 100%-ig
		50%-tól 75%-ig
		25%-tól 50%-ig
		0%-tól 25%-ig

MEGJEGYZÉS: Az adott munkafeltételektől és a környezeti hőmérsékletétől függően a jelzett töltöttségi szint némileg eltérhet a tényleges töltöttségi szinttől.

A kapcsoló használata

FIGYELMEZTETÉS: Mielőtt behelyezi az akkumulátort a szerszámba, mindig ellenőrizze, hogy a kapcsológomb hibátlanul működik és felengedéskor „OFF” állásba áll-e.

FIGYELMEZTETÉS: Az Ön biztonsága érdekében ez a szerszám egy reteszelőgombbal van felszerelve, ami meggátolja a szerszám véletlen beindulását. Soha ne használja a szerszámot, ha az akkor is beindul, amikor Ön a reteszelőgomb megnyomására nélkül húzza meg a kapcsológombot. Javításért forduljon a helyi Makita szervizközpontozhoz.

FIGYELMEZTETÉS: Soha ne iktassa ki a reteszelő gombot, és ne ragassza le a reteszelőgombot.

MEGJEGYZÉS: Ha nem nyomta le a reteszelőgombot, ne húzza túl erősen a kapcsológombot. A kapcsoló eltérhet.

► **Ábra8:** 1. Kapcsológomb 2. Reteszelőgomb

A kapcsológomb véletlen meghúzását egy kireteszelőgomb gátolja meg.

A szerszám bekapcsolásához nyomja le a reteszelőgombot, majd húzza meg a kapcsológombot. A megállításhoz engedje el a kapcsológombot. A reteszelőgomb bal és jobb oldalról is meg lehet nyomni.

Jelzőlámpa

A szerszám működtetése során a jelzőlámpa mutatja az akkumulátor fennmaradó kapacitását.

► **Ábra9:** 1. Lámpa

Ha a gép túlterhelt állapotban van, és leáll működés közben, a lámpa pirosan világitani kezd. A jelzőlámpa állapotával és a teendőkkel kapcsolatosan lásd a következő táblázatot.

Jelzőlámpa	Állapot	Teendő
A jelzőlámpa pirosan villog.	Jelzi, hogy itt az idő az akkumulátor cseréjére, mert az akkumulátor töltöttsége lecsökkent.	Töltse fel az akkumulátort.
A jelzőlámpa pirosan világit. (1. megjegyzés)	Ez a funkció akkor lép életbe, ha az akkumulátor majdnem lemerült. Ekkor a szerszám azonnal leáll.	Töltse fel az akkumulátort.
A jelzőlámpa pirosan világit. (1. megjegyzés)	Automatikus leállítás túlterhelődés miatt.	Kapcsolja ki a szerszámot.

1. megjegyzés: A munkaterület környezeti hőmérsékletétől és az akkumulátor állapotától függ, hogy a lámpa milyen ütemben villog.

Nejlonszálás vágófeje

MEGJEGYZÉS: Ne üsse az eszközt betonhoz vagy aszfaltfelülethez. Ha ilyen felületekhez ütődik az eszköz, károsodhat.

MEGJEGYZÉS: Ha a nejlonszál adagolása a fej ütügetésére nem történik meg, akkor az ebben az útmutatóban leírt módon tekerje fel vagy cserélje ki a nejlonszálat.

MEGJEGYZÉS: Az ütügetés és adagolás mechanizmusa álló nejlonszálás vágófej esetében nem működik megfelelően.

► **Ábra10:** 1. Nejlonszálás vágófeje 2. Vágószerszám

A nejlonszálás vágófeje adagolási mechanizmusa ütügetéssel működik. A nejlonszál adagolásához a vágófejet az eszköz alacsony fordulatszámú működése mellett üsse enyhén a talajhoz. Miközben a gép adagolja a nejlonszálat, a vágószerszám automatikusan megfelelő méretűre vágja.

Műanyag kés tárolása

► **Ábra11:** 1. Műanyag kés 2. Fűrészlaptartó

Az eszköz késtartójában tárolható egy csere műanyag kés. A kés tárolásakor vagy kivételekor távolítsa el az akkumulátort.

A fogantyú és az elülső markolat beállítása

⚠ VIGYÁZAT: A tengelyhossz beállítása előtt bizonyosodjon meg róla, hogy kikapcsolta az eszközt, és vegye ki az akkumulátort az eszközből. Ennek elmulasztása személyi sérülést okozhat.

Állítsa be a tengely hosszát, hogy a jobb kezét leeresztve tartani tudja a fogantyút.

► **Ábra12:** 1. Fogantyú

A tengelyhossz beállításához nyissa ki a reteszelőkart, majd állítsa be a tengely hosszát, és ezután csukja be a reteszelőkart.

► **Ábra13:** 1. Reteszelőkar

Állítsa be az elülső markolat helyzetét, hogy a bal kezét leeresztve tartani tudja az elülső markolatot.

► **Ábra14:** 1. Elülső fogantyú

ÖSSZESZERELÉS

⚠ VIGYÁZAT: Minden esetben ellenőrizze, hogy a szerszám ki van kapcsolva és az akkumulátort levette, mielőtt bármilyen műveletet végez a szerszámon.

⚠ VIGYÁZAT: A gépet kizárólag akkor indítsa be, ha az teljesen össze van szerelve. A részlegesen összeszerelt gép használata súlyos sérüléseket okozhat.

Az elülső markolat felszerelése

Illessze az elülső markolatot az elülső markolat tartójába, és biztosítsa imbuszcsavarral és a marokanyával az ábrán látható módon.

► **Ábra15:** 1. Elülső fogantyú 2. Marokanya
3. Imbuszcsvavar

Az elülső markolat szöge beállítható. Az elülső markolat szögének beállításához lazítsa meg a marokanyát, állítsa be az elülső markolat szögét a munkájának megfelelően, majd húzza meg szorosan a marokanyát az óramutató járásának megfelelően.

A védőkeret felszerelése

MEGJEGYZÉS: Ne húzza ki túlságosan a védőkeretet. Ha így tesz, a védőkeret eltörhet.

► **Ábra16**

A vágófej előtti tárgyokban keletkező esetleges károk kockázatának csökkentése érdekében úgy helyezze a védőkeretet a védőburkolatra, hogy az meghatározza a vágási tartományt.

Kissé húzza a védőkeretet kifelé, majd illessze a védőburkolat furataiba.

Nejlonszálás vágófejhez:

Illessze a védőkeretet a védőburkolat elején található nyílásokhoz. A nejlonszál jele a védőburkolaton jelöli a használandó nyílást.

► **Ábra17:** 1. Furat

Műanyag késfejhez:

Illessze a védőkeretet a védőburkolat hátulján található nyílásokhoz. A kés jele a védőburkolaton jelöli a használandó nyílást.

► **Ábra18:** 1. Furat

Ha nem használja a védőkeretet, emelje fel nyugalmi helyzetbe.

► **Ábra19:** 1. Védőkeret

A védőburkolat felszerelése

⚠ VIGYÁZAT: A védőburkolat felszerelése közben ügyeljen arra, hogy a nejlonszálás vágószerszám ne érjen hozzá a védőburkolathoz. A vágószerszám érintése személyi sérüléssel járhat.

► **Ábra20:** 1. Csavar 2. Védőburkolat

Szerelje fel a védőburkolatot úgy, hogy a motor burkolatára illeszti, majd két csavarral rögzíti.

Nejlonszálás vágófej felszerelése

Opcionális kiegészítők

⚠ VIGYÁZAT: Ha használat közben a nejlonszálás vágófej véletlenül kőbe vagy kemény tárgyba ütközik, állítsa le a gépet, és ellenőrizze, nem sérült-e meg. Amennyiben a nejlonszálás vágófej megsérült, azonnal cserélje ki. A károsodott vágószerzám súlyos személyi sérüléseket okozhat.

⚠ VIGYÁZAT: A felszerelést követően ne felejtse el eltávolítani az imbuszkulcsot.

⚠ VIGYÁZAT: A nejlonszálás vágófej felszerelése és eltávolítása közben ügyeljen arra, hogy a nejlonszálás vágószerzám ne érjen hozzá a védőburkolathoz. A vágószerzám érintése személyi sérüléshez vezethet.

MEGJEGYZÉS: Kizárólag eredeti Makita nejlonszálás vágófejet szereljen fel.

1. A vágószerzám egyszerűbb cserélése érdekében fordítsa a gépet fejfelé.

2. A nyíláson keresztül illessze be az imbuszkulcsot a motorházba, majd forgassa az orsót addig, amíg az rögzül.

► **Ábra21:** 1. Imbuszkulcs 2. Furat 3. Orsó

3. A nejlonszálás vágófejet csavarja az orsóra, majd az óramutató járásával megegyezően forgatva húzza meg.

► **Ábra22:** 1. Nejlonszálás vágófej

4. Húzza ki az imbuszkulcsot.

A nejlonszálas vágófej leszereléséhez forgassa el az óramutató járásával ellentétesen, miközben az orsót rögzíti az imbuszkulccsal.

A műanyag késfej felszerelése

Opcionális kiegészítők

⚠ VIGYÁZAT: Ha használat közben a műanyag kés véletlenül kőbe vagy kemény tárgyba ütközik, állítsa le a gépet, és ellenőrizze, nem sérült-e meg. Ha a műanyag kés megsérült, azonnal cserélje ki. A károsodott vágószerszám súlyos személyi sérüléseket okozhat.

⚠ VIGYÁZAT: A felszerelést követően ne felejtse el eltávolítani az imbuszkulcsot.

⚠ VIGYÁZAT: A műanyag késfej felszerelése és eltávolítása közben ügyeljen arra, hogy a nejlonszálas vágószerszám ne érjen hozzá a védőburkolathoz. A vágószerszám érintése személyi sérüléshez vezethet.

⚠ VIGYÁZAT: Ha a műanyag késfej elhasználódott, cserélje ki egy újra. Ha elhasználódott, a műanyag kés működés közben leválhat a műanyag késfejről és sérülést okozhat.

MEGJEGYZÉS: Kizárólag eredeti Makita műanyag kést használjon.

1. A vágószerszám egyszerűbb kicserélése érdekében fordítsa a gépet fejjel lefelé.
2. A nyíláson keresztül illesse be az imbuszkulcsot a motorházba, majd forgassa az orsót addig, amíg az rögzül.
▶ **Ábra23:** 1. Imbuszkulcs 2. Furat 3. Orsó
3. A műanyag késfejet csavarja az orsóra, majd az óramutató járásával megegyezően forgatva húzza meg.
▶ **Ábra24:** 1. Műanyag késfej
4. Húzza ki az imbuszkulcsot.

A műanyag kés leszereléséhez forgassa el az óramutató járásával ellentétesen, miközben az orsót rögzíti az imbuszkulccsal.

A vállheveder felszerelése

▶ **Ábra25:** 1. Horg

Az ábrának megfelelően csatlakoztassa a heveder horgait a szerszámhoz.

⚠ VIGYÁZAT: Ügyeljen arra, hogy megfelelően rögzítse a vállheveder horgait a szerszámhoz. Ha nem megfelelően rögzíti a horgokat, azok elengedhetnek és személyi sérüléseket okozhatnak.

Az imbuszkulcs tárolása

⚠ VIGYÁZAT: Ügyeljen arra, hogy ne hagyja az imbuszkulcsot a gépfejen. Ez személyi sérülést és/vagy a gép meghibásodását okozhatja.

Amikor nem használja, tárolja az imbuszkulcsot az ábrán látható módon, nehogy elveszzen.

▶ **Ábra26:** 1. Imbuszkulcs

MŰKÖDTETÉS

Fűnyírás

Tartsa a fűkasztát a talajhoz képest körülbelül 50°-os szögben. Mozgassa a fűkasztát lassan jobbról balra. A fűvet többedszerre vágja le a fű tetejétől kiindulva a nejlonszínórral vagy a késsel.

MEGJEGYZÉS: Ne vágjon le magas fűvet egy menetben. Ha a magas fűvet a gyökér közelében egy menetben vágja le, úgy a nejlonszálas vágófejre vagy a műanyag kése a fű rácsavarodhat. Ez a motor túlterhelését okozhatja, ami a fűkasza károsodásához vezethet.

MEGJEGYZÉS: A fűkasztát úgy használja, hogy az orsó és a műanyag kés ne kerüljön érintkezésbe a talajfelszínnel. Ha az eszközt úgy használja, hogy az orsó vagy a műanyag kés érintkezik a talajfelszínnel, akkor a motor túlterhelődhet, ami a fűkasza károsodásához vezethet.

▶ **Ábra27**

MEGJEGYZÉS: Ne erőltesse a fűkasztát sűrűn növekvő fűben.

▶ **Ábra28**

MEGJEGYZÉS: Ne használja úgy a fűkasztát, mintha ásna vele.

▶ **Ábra29**

Fűnyírás fa, fatönk, téglavagy kő közelében

Tartsa és döntse meg a fűkasztát olyan magasságban, ahol az orsó vagy kés nem érinti a talajt. Vágja el a fűvet a nejlonszál hegyével vagy a műanyag késsel, mintha kopogatna a talajon.

▶ **Ábra30**

MEGJEGYZÉS: A fű vágásakor mozgassa a fűkasztát a fa vagy fatönk körül úgy, hogy a nejlonszínór vagy kés ne érintse a fát vagy a tönköt. Javasoljuk, hogy az eszközt 5 cm-nél nagyobb távolságra tartsa a fától vagy tönktől. Ha a nejlonszínór vagy a kés érinti a fát vagy tönköt, a nejlonszínór elszakadhat, vagy a kés gyorsan elhasználódhat. Ha a nejlonszínór elszakad az orsón, helyezzen be új nejlonszínórt a kézikönyvben ismertetett módon.

A fűkasza használata szegélyvágóként

A fűkasza használható szegélyvágóként, ha fal vagy kövek mellett növekvő fűvet szeretne végigvágni.

Húzza le a védőkeretet, és forgassa el a fűkasztát 180°-kal.

Amint az ábrán látható, miközben a védőkeretet a talajhoz érinti, mozgassa a fűkasztát a fű vágásához. Hatékonyan nyírhatja a fűvet, ha párhuzamosan halad a téglák vagy objektumok mellett.

▶ **Ábra31:** 1. Védőkeret

A vállheveder leválasztása

▲ FIGYELMEZTETÉS: Legyen rendkívül óvatos és tartsa meg uralmát a gép fölött, amikor leválasztja a vállhevedert.

▲ VIGYÁZAT: A gép használata előtt mindig állítsa be a vállheveder megfelelő hosszát, ezzel elkerülve a gyors kifáradást.

▲ VIGYÁZAT: A használat előtt győződjön meg arról, hogy a vállheveder biztonságosan tartja a gépet.

A vállheveder gyorskioldó mechanizmussal rendelkezik. A gép a vállhevederből való kioldásához nyomja össze a csat oldalait.

► **Ábra32:** 1. Csat

KARBANTARTÁS

▲ FIGYELMEZTETÉS: Ellenőrzés vagy karbantartás előtt feltétlenül kapcsolja ki a szerszámot, és vegye ki belőle az akkumulátort. A kikapcsolás és az akkumulátor előzetes eltávolításának elmulasztása a gép véletlen beindulását eredményezheti, ami súlyos személyi sérüléseket okozhat.

MEGJEGYZÉS: Soha ne használjon gázolajt, benzint, hígítót, alkoholt vagy hasonló anyagokat. Ezek elszíneződést, alakvesztést vagy repedést okozhatnak.

A termék BIZTONSÁGÁNAK és MEGBÍZHATÓSÁGÁNAK fenntartása érdekében a javításokat és más karbantartásokat vagy beállításokat a Makita hivatalos vagy gyári szervizközpontjában kell elvégezni, mindig csak Makita cserealkatrészeket használva.

A nejlonszál cseréje

▲ FIGYELMEZTETÉS: Kizárólag a „MŰSZAKI ADATOK” részben megadott átmérőjű nejlonszálát használjon. Ne használjon nehezebb huzalt, spárgát vagy hasonlót. Csak a javasolt nejlonszálát használja, ellenkező esetben a gép meghibásodhat, vagy súlyos személyi sérülés következhet be.

▲ FIGYELMEZTETÉS: Gondoskodjon róla, hogy a nejlonszálás vágófej burkolata az alábbiak szerint, megfelelően rögzüljön a házhoz. A burkolat megfelelő felerősítésének elmulasztása esetén a nejlonszálás vágófej a gépről lerepülve súlyos sérülést okozhat.

Cserélje ki a nejlonszálát, ha az adagolás már nem működik.

► **Ábra38:** (1) Legfeljebb 8 m (2) 70–80 mm

A szerszám tisztítása

A gépről egy száraz vagy egy szappanos vízbe mártott és kicsavart ruhával törölje le a port, szennyeződést vagy levágott fűvet. Ha a levágott fű rátapadt a motor burkolatára, távolítsa el.

► **Ábra33:** 1. Motor burkolata

Tárolás

A fogantyún található nyílás jól használható a szerszám falból kiálló szögre vagy csavarra való felakasztásához. Mielőtt elténné az eszközt, emelje meg a védőkeretet, rövidítse meg a tengelyt, majd hajtsa be az elülső markolatot.

► **Ábra34:** 1. Védőkeret

► **Ábra35:** 1. Elülső fogantyú 2. Tengely

► **Ábra36:** 1. Furat

A műanyag kés cseréje

Ha a műanyag kés elhasználódott, cserélje ki egy újra. A műanyag kés felszerelésekor ügyeljen rá, hogy a késen található nyíl a védőburkolaton található nyílal megegyező irányba mutasson, majd egészen addig tolja be, amíg egy kis kattánással a helyére nem ugrik. A műanyag kés eltávolításához fordított sorrendben végezze el a felszerelési eljárást.

► **Ábra37:** 1. Tárcsa 2. Jel

MEGJEGYZÉS: Ha a műanyag kés elhasználódott, a vibráció szintje emelkedik, amikor az eszköz üresjáratban működik.

HIBAELHÁRÍTÁS

Mielőtt a szervizhez fordulna, először végezzen saját maga is átvizsgálást. Ha olyan problémát talál, amire a kézikönyv nem tartalmaz magyarázatot, ne próbálja meg szétszedni az eszközt. Ehelyett kérjen tanácsot a Makita hivatalos szervizközpontjától, és javításhoz mindig Makita cserealkatrészeket használjon.

Rendellenesség	Lehetséges ok (meghibásodás)	Megoldás
A motor nem működik.	Az akkumulátor nincs a gépben.	Helyezze a gépbe az akkumulátort.
	Akkumulátorprobléma (alacsony feszültség)	Töltse fel az akkumulátort. Ha az újratöltés nem elég hatékony, cserélje ki az akkumulátort.
	A meghajtórendszer nem működik megfelelően.	Javításért forduljon a kijelölt helyi szervizhez.
A motor rövid használat után leáll.	Az akkumulátor töltési szintje alacsony.	Töltse fel az akkumulátort. Ha az újratöltés nem elég hatékony, cserélje ki az akkumulátort.
	Túlmelegedés.	Hagyja abba a gép használatát, és várja meg, amíg lehűl.
A gép nem éri el a maximális fordulatszámot.	Az akkumulátort helytelenül szerelték be.	Az akkumulátort az útmutató szerint szerelje be.
	Az akkumulátor feszültsége nagy mértékben csökken.	Töltse fel az akkumulátort. Ha az újratöltés nem elég hatékony, cserélje ki az akkumulátort.
	A meghajtórendszer nem működik megfelelően.	Javításért forduljon a kijelölt helyi szervizhez.
A vágószerszám nem forog: ⇒ azonnal állítsa le a gépet!	Idegen tárgy, például faág szorult a védőburkolat és a nejlón vágófej közé.	Távolítsa el az idegen tárgyat.
	A meghajtórendszer nem működik megfelelően.	Javításért forduljon a kijelölt helyi szervizhez.
A gép rendellenesen rezeg: ⇒ azonnal állítsa le a gépet!	A nejlonszál egyik vége leszakadt.	A nejlonszál adagolásához ütögesse a talajhoz a nejlón vágófejet működés közben.
	A meghajtórendszer nem működik megfelelően.	Javításért forduljon a kijelölt helyi szervizhez.
A vágószerszám és a motor nem áll le: ⇒ Haladéktalanul távolítsa el az akkumulátort!	Elektromos vagy elektronikai hiba.	Vegye ki az akkumulátort, és javításért forduljon a kijelölt helyi szakszervizhez.

OPCIONÁLIS KIEGÉSZÍTŐK

⚠ VIGYÁZAT: Ezen kiegészítőket és tartozékokat javasoljuk a kézikönyvben ismertetett Makita szerszámhoz. Bármilyen más kiegészítő vagy tartozék használata a személyi sérülés kockázatával jár. A kiegészítő vagy tartozékokat csak rendeltetésszerűen használja.

Ha bármilyen segítségre vagy további információra van szüksége ezekkel a tartozékokkal kapcsolatban, keresse fel a helyi Makita Szervizközpontot.

- Nejlonszálas vágófej
- Nejlonszál (vágószál)
- Műanyag késfej
- Műanyag kés
- Eredeti Makita akkumulátor és töltő

MEGJEGYZÉS: A listán felsorolt néhány kiegészítő megtalálható az eszköz csomagolásában standard kiegészítőként. Ezek országonként eltérőek lehetnek.

TECHNICKÉ ŠPECIFIKÁCIE

Model:		UR100D
Otáčky naprázdno (bez sečného náradia)		10 000 min ⁻¹
Celková dĺžka (bez sečného náradia)		835 – 1 185 mm
Priemer nylonovej struny		1,65 mm
Príslušný žací nástroj a priemer žacieho záberu	Nylonová sečná hlava (p. č. 198852-2/198853-0)	260 mm
	Hlava plastovej čepele (p. č. 198847-5/198848-3)	230 mm
Menovité napätie		Jednosmerný prúd 10,8 V - 12 V max.
Štandardný akumulátor		BL1015 / BL1016 / BL1020B / BL1021B / BL1040B / BL1041B
Hmotnosť netto		1,9 – 2,1 kg

- Vzhľadom k neustálemu výskumu a vývoju podliehajú technické údaje uvedené v tomto dokumente zmenám bez upozornenia.
- Technické špecifikácie a typ akumulátora sa môžu v rámci jednotlivých krajín líšiť.
- Hmotnosť sa môže líšiť v závislosti od nastavcov vrátane akumulátora. Najľahšia a najťažšia kombinácia v súlade s postupom EPTA 01/2014 je uvedená v tabuľke.

Hluk

Platná norma : EN50636

Typ	Priemerná úroveň akustického tlaku	
	L _{PA} (dB(A))	Odhýlka K (dB (A))
Nylonová žacia hlava	74	0,74
Plastová čepeľ	75,8	2,84

- Aj ak je hore uvedená úroveň akustického tlaku 80 dB (A) alebo menej, úroveň pri práci môže presahovať 80 dB (A). Používajte ochranu sluchu.

Vibrácie

Platná norma : EN50636

Typ	Ľavá ruka		Pravá ruka	
	a _{h,w} (m/s ²)	Nesopohľivosť (K):m/s ²	a _{h,w} (m/s ²)	Nesopohľivosť (K):m/s ²
Nylonová žacia hlava	≤ 2,5	0,1	≤ 2,5	0,5
Plastová čepeľ	≤ 2,5	0,1	≤ 2,5	0,1

POZNÁMKA: Deklarovaná hodnota emisií vibrácií bola meraná podľa štandardnej skúšobnej metódy a môže sa použiť na porovnanie jedného nástroja s druhým.













POZNÁMKA: Deklarovaná hodnota emisií vibrácií sa môže použiť aj na predbežné posúdenie vystavenia ich účinkom.

VAROVANIE: Emisie vibrácií počas skutočného používania elektrického nástroja sa môžu odlišovať od deklarovanej hodnoty emisií vibrácií, a to v závislosti od spôsobov používania náradia.

VAROVANIE: Nezabudnite označiť bezpečnostné opatrenia s cieľom chrániť obsluhu, a to tie, ktoré sa zakladajú na odhade vystavenia účinkom v rámci reálnych podmienok používania (berúc do úvahy všetky súčasti prevádzkového cyklu, ako sú doby, kedy je nástroj vypnutý a kedy beží bez zaťaženia, ako dodatok k dobe zapnutia).

Symbyoly

Nižšie sú uvedené symbyoly, s ktorými sa môžete stretnúť pri použití nástroja. Je dôležité, aby ste poznali ich význam, skôr než začnete pracovať.

	Práci venujte veľkú pozornosť a dávajte pozor.
	Prečítajte si návod na obsluhu.
	Nebezpečenstvo; dávajte pozor na odhodnené predmety.
	Vzdialenosť medzi náradím a okolostojacími osobami musí byť aspoň 15 m.
	Zabráňte prístupu okolostojacích.
	Dodržiavajte aspoň 15 m vzdialenosť.
	Používajte prilbu, okuliare a chrániče sluchu.
	Používajte ochranné rukavice.
	Používajte pevnú obuv s neklzavou podrážkou. Odporúča sa používanie bezpečnostnej obuvi s oceľovou špičkou.
	Nevystavujte účinkom vlhkosti.
	Nikdy nepoužívajte kovovú čepeľ.
	Ni-MH Li-ion Len pre štáty EÚ Elektrické zariadenia ani akumulátor nevyhadzujte do komunálneho odpadu! Podľa európskej smernice o nakladaní s použitými elektrickými a elektronickými zariadeniami a smernice o batériách a akumulátoroch a odpadových batériách a akumulátoroch a ich implementovaní v súlade s právnymi predpismi jednotlivých krajín je nutné elektrické zariadenia a batérie po skončení ich životnosti separovať a odovzdať na zberné miesto vykonávajúce environmentálne kompatibilné recyklovanie.

Vyhlasenie o zhode ES

Len pre krajiny Európy

Vyhlasenie o zhode ES sa nachádza v prílohe A tohto návodu na obsluhu.

BEZPEČNOSTNÉ VÁROVANIA

DÔLEŽITÉ BEZPEČNOSTNÉ POKYNY

VAROVANIE: Prečítajte si všetky bezpečnostné výstrahy a pokyny. Nedodržavanie výstrah a pokynov môže mať za následok zasiahnutie elektrickým prúdom, požiar alebo vážne zranenie.

Všetky výstrahy a pokyny si odložte pre prípad potreby v budúcnosti.

1. Oboznámte sa s ovládačmi a správnym používaním zariadenia.
2. Žacie prvky pokračujú v otáčaní aj po vypnutí motora.
3. Náradie nikdy nedovoľte používať deťom ani ľuďom, ktorí neboli oboznámení s pokynmi na používanie tohto náradia. Vek obsluhy môžu obmedzovať aj miestne nariadenia.
4. Pokiaľ stoja v blízkosti osoby, hlavne deti, alebo zvieratá, prestaňte pracovať s náradím.
5. Náradie prevádzkujte len pri dennom svetle alebo pri dobrom umelom osvetlení. Zariadenie nepoužívajte počas zlých poveternostných podmienok, hlavne ak hrozí riziko bleskov.
6. Pred používaním a po každom náraze náradie skontrolujte, či nejaví známky opotrebovania alebo poškodenia a v prípade potreby ho opravte.
7. Dávajte pozor na poranenia spôsobené osadeným zariadením slúžiacim na odseknutie dĺžky struny. Po vysunutí novej žacej struny vždy stroj pred zapnutím uveďte naspäť do jeho štandardnej prevádzkovej polohy.
8. Nikdy nemontujte kovové žacie prvky.
9. Toto náradie nie je určené na používanie osobami (vrátane detí) so zníženými fyzickými, zmyslovými alebo mentálnymi schopnosťami alebo osobami s nedostatočnými skúsenosťami a znalosťami a to dokiaľ nepracujú pod dozorom alebo na základe pokynov o používaní náradia vydaných od osoby zodpovednej za ich bezpečnosť. V prípade detí je treba dohliadať na to, aby sa s náradím nehrali.
10. Náradie používajte s maximálnou opatrnosťou a pozornosťou.
11. S náradím pracujte, len ak ste v dobrom fyzickom stave. Všetky úkony vykonávajte pokojne a dôkladne. Používajte zdravý rozum a majte na pamäti, že za nehody alebo nebezpečenstvá spôsobené ostatným ľuďom alebo za škody na ich majetku zodpovedá obsluha, resp. používateľ.
12. Náradie nikdy neprevádzkujte, pokiaľ ste unavení, cítite sa chorí alebo ste pod vplyvom alkoholu alebo drog.
13. Pokiaľ sa pri práci s náradím vyskytnú príznaky neštandardnej prevádzky, náradie okamžite vypnite.
14. Pri používaní náradia majte prsty mimo spúšťacieho spínača počas presúvania z jednej prevádzkovej polohy do druhej.

Určené použitie náradia

1. Používajte správne náradie. Akumulátorový krovínorez je určený na kosenie trávy a malej buriny. Náradie sa nesmie používať na žiadny iný účel, ako je napríklad strihanie živých plotov, pretože by mohlo dôjsť k poraneniu.

Osobné ochranné pomôcky

► Obr.1

► Obr.2

1. Riadne sa obliekajte. Používaný odev musí byť funkčný a vhodný, t.j. musí byť priliehavý, avšak nesmie obmedzovať v pohybe. Nenoste šperky ani odev, ktorý by sa mohol zachytiť do vysokej trávy. Ak máte dlhé vlasy, noste na nich ochrannú pokrývku.
2. Pri práci s náradím vždy používajte pevnú obuv s nekĺzavou podrážkou. Takáto obuv chráni pred poraneniami a zabezpečuje dobrý postoj.
3. Pri používaní elektrického náradia vždy používajte ochranné okuliare, aby ste zabránili zraneniu očí. Ochranné okuliare musia spĺňať požiadavky noriem ANSI Z87.1 v USA, EN 166 v Európe alebo AS/NZS 1336 v Austrálii a na Novom Zélande. V Austrálii a na Novom Zélande zákon vyžaduje aj nosenie ochranného štítu na tvár.

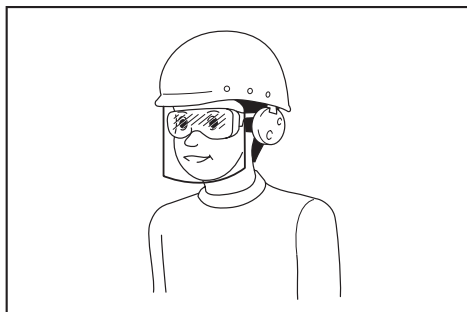

Zamestnávateľ je zodpovedný nariadiť osobám, ktoré používajú tento nástroj a ktoré sa nachádzajú v bezprostrednej blízkosti, používať príslušné bezpečnostné ochranné prostriedky.

Bezpečnosť pri práci s elektrickým náradím a akumulátorom

1. Vyhnite sa nebezpečným prostrediam. Náradie nepoužívajte vo vlhkých a mokrych prostrediach ani ho nevystavujte účinkom dažďa. Ak do náradia vnikne voda, zvýši sa tým riziko zasiahnutia elektrickým prúdom.
2. Nabíjajte iba nabíjačku určenou výrobcom. Nabíjačka vhodná pre jeden typ akumulátora môže pri inom type akumulátora spôsobiť riziko vzniku požiaru.
3. Elektrické náradie používajte iba s určeným typom akumulátora. Použitie iného typu akumulátora môže spôsobiť riziko vzniku požiaru a úrazu.
4. Keď sa akumulátor práve nepoužíva, skladujte ho mimo iných kovových predmetov ako sponky, mince, kľúče, klince, skrutky alebo iné malé kovové predmety, ktoré by mohli kontakty akumulátora skratovať. Skratovanie kontaktov akumulátora môže spôsobiť popálenie alebo požiar.

5. Pri nevhodných podmienkach môže z akumulátora vytekať tekutina. Nedotýkajte sa jej. Pri náhodnom kontakte ju opláchnite vodou. Ak kvapalina zasiahne oči, vyhľadajte lekársku pomoc. Kvapalina, ktorá vytekla z akumulátora, môže spôsobiť podráždenie alebo popálenie.
6. Akumulátor(y) nelikvidujte odhodením do ohňa. Článok môže vybuchnúť. Informácie o možných zvláštnych predpisoch ohľadne likvidácie nájdete v miestnych zákonoch.
7. Akumulátor(y) neotvárajte ani neznehodnocujte. Uvoľnený elektrolyt je leptavý a môže spôsobiť poškodenie zraku alebo pokožky. V prípade poškodenia môže byť jedovatý.
8. Batériu nenabíjajte na daždi ani na mokrych miestach.

Spustenie náradia

► Obr.3

1. Presvedčte sa, že v rámci pracovného dosahu 15 metrov (50 stôp) sa nenachádzajú deti ani ľudia a taktiež dávajte pozor na zvieratá nachádzajúce sa v okolí pracoviska. V opačnom prípade prestaňte náradie používať.
2. Pred použitím vždy skontrolujte, či je náradie bezpečne uviest' do prevádzky. Skontrolujte bezpečnosť žacieho nástroja a chrániča, ako aj jednoduchú a správnu činnosť spúšťacieho spínača/páčky. Zabezpečte, aby boli rukoväte čisté a suché a skontrolujte funkciu zapnutia/vypnutia pomocou vypínača.
3. Pred ďalším používaním náradia skontrolujte, či nemá poškodené diely. Chránič alebo iné diely, ktoré sú poškodené, treba dôkladne skontrolovať, aby sa určilo, či budú fungovať správne a či budú vykonávať určenú funkciu. Skontrolujte pohyblivé diely, či sú zarovnané, či nie sú uviaznuté, či niektoré diely nie sú zlomené, zle namontované a či sú v takom stave, ktorý nebude mať negatívny vplyv na prevádzku. Chránič alebo iné poškodené diely treba správne opraviť alebo vymeniť v autorizovanom servisnom stredisku, pokiaľ nie je v tomto návode uvedené inak.
4. Motor zapínajte jedine v prípade, že máte ruky a nohy v dostatočnej vzdialenosti od žacieho nástroja.
5. Pred spustením sa presvedčte, že sa žáci nástroj nedotýka tvrdých predmetov, ako sú vetvy, kamene atď., pretože sa po naštartovaní začne ihneď otáčať.
6. Presvedčte sa, či sa na pracovisku nenachádzajú žiadne elektrické vedenia, vodné potrubia, plynové potrubia a pod., ktoré by mohli v prípade poškodenia v dôsledku používania náradia predstavovať riziko.

Spôsob prevádzky

1. Nikdy neprevádzkujte náradie, ktoré má poškodené chrániče, ani náradie bez nasadených chráničov.
2. Náradie používajte výhradne pri dobrom osvetlení a viditeľnosti. Počas zimného obdobia dávajte pozor na klzké alebo mokré plochy, ľad a sneh (riziko pošmyknutia). Vždy zachovávajte bezpečný postoj.

3. Dávajte pozor na poranenie nôh a rúk spôsobených žacím nástrojom.
4. Ruky ani nohy sa nesmú dostať do blízkosti žacích prvkov, a to najmä pri zapinaní motora.
5. Náradie nikdy neprevádzkujte nad výškou pása.
6. Náradie nikdy nespúšťajte stojac na rebríku.
7. Nikdy nepracujte na nestabilnom povrchu.
8. Nadmerne sa nenakláňajte. Udržujte vždy správny postoj a rovnováhu.
9. Odstráňte piesok, kamene, klince atď., na ktoré by ste mohli s náradím naraziť pri práci. Cudzí objekty by mohli poškodiť žací nástroj a ten by ich mohol vymrštiť a spôsobiť tak vážne poranenie.
10. Pokiaľ žací nástroj narazí na kameň alebo iný tvrdý predmet, okamžite vypnite motor a skontrolujte žací nástroj.
11. Pred samotným žatím musí žací nástroj dosiahnuť plné prevádzkové otáčiky.
12. Počas prevádzky náradie vždy držte oboma rukami. Počas používania nikdy nedržte náradie iba jednou rukou. Vždy zachovávajte bezpečný postoj.
13. Všetky ochranné zariadenia, ako sú chrániče, dodávané s náradím sa musia počas prevádzky používať.
14. Okrem núdzových prípadov nenechajte náradie nikdy spadnúť na zem, ani ho nehádzte na zem, pretože by mohlo dôjsť k vážnemu poškodeniu náradia.
15. Náradie pri premiestňovaní z miesta na miesto nikdy neťahajte po zemi; pokiaľ ho budete premiestňovať týmto spôsobom, mohlo by sa poškodiť.
16. Z náradia vyberajte akumulátor:
 - vždy, keď nechávate náradie bez dozoru;
 - vždy pred odstránením prekážky;
 - vždy pred kontrolou, čistením alebo prácou na náradí;
 - vždy pred vykonávaním akýchkoľvek nastavení, výmene príslušenstva alebo uskladnením;
 - vždy, keď náradie začne nezvyčajne vibrovať;
 - pri každej preprave náradia.
17. Nevytvárajte na náradie veľký tlak. Pri hodnotách, na ktoré bolo skonštruované, bude vykonávať svoju činnosť lepšie a s menšou pravdepodobnosťou vzniku rizika alebo poranení.
18. S elektrickým náradím nepracujte vo výbušnom prostredí, napríklad v prítomnosti horľavých kvapalín, plynov alebo prachu. Elektrické náradie produkuje iskry, ktoré môžu spôsobiť vznietenie prachu alebo páru.
19. Aby ste predišli strate kontroly v dôsledku únavy, robte si prestávky. Odporúčame urobiť si 10 až 20-minútovú prestávku každú hodinu.
20. Náradie nepoužívajte na strmých svahoch.
21. Počas prevádzky sa musí používať popruh na pleciah, pokiaľ sa dodáva s náradím.

Pokyny týkajúce sa údržby

1. Stav sečného náradia, ochranných zariadení a popruhu na pleciah je nutné pred začatím práce skontrolovať.
2. Pred vykonávaním úkonov údržby, výmeny žacieho nástroja alebo jeho čistenia vypnite motor a vyberte akumulátor.
3. Po použití odpojte od náradia akumulátor a skontrolujte poškodenie.
4. Skontrolujte uvoľnené upínacie prvky a poškodené diely, napríklad stav natrhnutia na nástroji.
5. Pokiaľ náradie nepoužívate, uskladnite ho na suchom uzamykateľnom mieste a mimo dosahu detí.
6. Používajte jedine náhradné diely a príslušenstvo, ktoré odporúča výrobca.
7. Vždy zabezpečte, aby boli vetracie otvory čisté a bez úlomkov.
8. Náradie pravidelne kontrolujte a udržiavajte, a to hlavne pred a po použití. Náradie nechajte opravovať jedine v autorizovanom servisnom stredisku.
9. Rukoväte udržiavajte suché, čisté, bez znečistenia olejom alebo mazivom.

TIETO POKYNY USCHOVAJTE.

VAROVANIE: NIKDY nepripustíte, aby seba-vedomie a dobrá znalosť výrobku (získané opakovaným používaním) nahradili presné dodržiavanie bezpečnostných pravidiel pri používaní náradia. **NESPRÁVNE POUŽÍVANIE** alebo nedodržiavanie bezpečnostných zásad uvedených v tomto návode môže viesť k vážnemu zraneniu.

Dôležité bezpečnostné a prevádzkové pokyny pre akumulátor

1. Pred použitím akumulátora si prečítajte všetky pokyny a výstavné označenia na (1) nabíjačke akumulátorov, (2) akumulátore a (3) produkte používajúcom akumulátor.
2. Akumulátor nerozoberajte.
3. Ak sa doba prevádzky príliš skráti, ihneď prerušte prácu. Môže nastať riziko prehriatia, možných popálením či dokonca explózie.
4. V prípade zasiahnutia očí elektrolytom ich vypláchnite čistou vodou a okamžite vyhľadajte lekársku pomoc. Môže dôjsť k strate zraku.
5. Akumulátor neskratujte:
 - (1) Nedotýkajte sa konektorov žiadnym vodivým materiálom.
 - (2) Neskladujte akumulátor v obale s inými kovovými predmetmi, napríklad klíncami, mincami a pod.
 - (3) Akumulátor nevystavujte vode ani dažďu. Skrat akumulátora môže spôsobiť veľký tok prúdu, prehriatie, možné popáleniny či dokonca poruchu.
6. Neskladujte nástroj ani akumulátor na miestach s teplotou presahujúcou 50 °C (122 °F).
7. Akumulátor nespálujte, ani keď je vážne poškodený alebo úplne opotrebovaný. Akumulátor môže v ohni explodovať.

8. **Dávajte pozor, aby akumulátor nespadol, a nevystavujte ho nárazom.**
9. **Nepoužívajte poškodený akumulátor.**
10. **Lítium-iónové akumulátory, ktoré sú súčasťou náradia, podliehajú požiadavkám legislatívy o nebezpečnom tovare.**

V prípade obchodnej prepravy, napr. dodanie tretími stranami či špeditérmi, sa musia dodržiavať špeciálne požiadavky na zabalenie a označenie. Pred prípravou položky na odoslanie sa vyžaduje konzultácia s odborníkom na nebezpečný materiál. Taktiež treba dodržiavať potenciálne podrobnejšie predpisy príslušnej krajiny. Prelepte alebo zakryte otvorené kontakty a zabaľte akumulátor tak, aby sa v balíku nemohol voľne pohybovať.

11. **Akumulátor zlikvidujte v súlade s miestnymi nariadeniami.**
12. **Akumulátory používajte iba s výrobkami uvedenými spoločnosťou Makita.** Inštalácia akumulátorov do nevyhovujúcich výrobkov môže spôsobiť požiar, nadmerné teplo, výbuch alebo únik elektrolytov.

TIETO POKYNY USCHOVAJTE.

⚠️ POZOR: Používajte len originálne akumulátory od spoločnosti Makita. Používanie batérií, ktoré nie sú od spoločnosti Makita, alebo upravených batérií môže spôsobiť výbuch batérie a následný požiar, zranenie osôb alebo poškodeniu majetku. Následkom bude aj zrušenie záruky od spoločnosti Makita na nástroj a nabíjačku od spoločnosti Makita.

Rady na udržanie maximálnej životnosti akumulátora

1. **Akumulátor nabíjajte ešte predtým, ako sa úplne vybije. Vždy prerušte prácu s nástrojom a nabíjajte akumulátor, keď spozorujete nižší výkon nástroja.**
2. **Nikdy nenabíjajte plne nabitý akumulátor. Prebíjanie skracuje životnosť akumulátora.**
3. **Akumulátor nabíjajte pri izbovej teplote 10 °C – 40 °C (50 °F – 104 °F). Pred nabíjaním nechajte horúci akumulátor vychladnúť.**

POPIS SÚČASTÍ

Opis dielov (s nylonovou sečnou hlavou)

► Obr.4

1	Spúšťací spínač	2	Akumulátor
3	Poistná páčka	4	Chránič
5	Nylonová sečná hlava	6	Nylonová struna
7	Drôtený chránič	8	Vrúbkovaná matica
9	Predné držadlo	10	Vešiak na popruh na plecía
11	Kontrolka	12	Tlačidlo odomknutia

Opis dielov (s plastovou čepeľou)

► Obr.5

1	Spúšťací spínač	2	Akumulátor
3	Držiak čepele	4	Poistná páčka
5	Chránič	6	Hlavica plastovej čepele
7	Plastová čepeľ	8	Drôtený chránič
9	Vrúbkovaná matica	10	Predné držadlo
11	Vešiak na popruh na plecía	12	Kontrolka
13	Tlačidlo odomknutia	–	–

OPIS FUNKCIÍ

⚠️ VAROVANIE: Pred úpravou alebo kontrolou funkčnosti náradia vždy skontrolujte, či je náradie vypnuté a akumulátor je vybratý. Ak sa náradie nevyvypne a akumulátor sa nevyberie, v prípade náhodného spustenia hrozí vážne zranenie.

Inštalácia alebo demontáž akumulátora

⚠️ POZOR: Pred inštaláciou alebo vybratím akumulátora nástroj vždy vypnite.

⚠️ POZOR: Pri inštalovaní a vyberaní akumulátora pevne uchopíte nástroj a akumulátor. Ak nástroj a akumulátor pevne neuchopíte, môže to mať za následok vyšmyknutie z vašich rúk s dôsledkom poškodenia nástroja a akumulátora, ako aj osobných poranení.

► Obr.6: 1. Červený indikátor 2. Tlačidlo 3. Akumulátor

Ak chcete vybrať akumulátor, vysuňte ho z nástroja, pričom posuňte tlačidlo na prednej strane akumulátora. Akumulátor vložte tak, že jazýček akumulátora zarovnáte s drážkou v kryte a zasuniete ho na miesto. Zatlačte ho úplne, kým zakliknutím nezapadne na miesto. Ak vidíte červený indikátor na hornej strane tlačidla, nie je správne zapadnutý.

⚠️ POZOR: Akumulátor vždy nainštalujte úplne, až kým nie je vidieť červený indikátor. V opačnom prípade môže náhodne vypadnúť z nástroja a ublížiť vám alebo osobám v okolí.

⚠️ POZOR: Pri inštalovaní akumulátora nepoužívajte silu. Ak sa akumulátor nedá zasunúť ľahko, nevkladáte ho správne.

Systém ochrany akumulátora

Nástroj je vybavený systémom ochrany akumulátora. Tento systém automaticky vypne napájanie motora s cieľom predĺžiť životnosť akumulátora. Nástroj sa môže počas prevádzky automaticky zastaviť v prípade, ak sa nástroj alebo akumulátor nachádzajú v jednom z nasledujúcich stavov:

Preťaženie:

Nástroj je prevádzkovaný spôsobom, ktorý spôsobuje odber nadmerne vysokého prúdu. V tejto situácii vypnite nástroj a ukončite prácu, ktorá spôsobuje preťažovanie nástroja. Potom nástroj zapnutím znova spustíte. Ak sa nástroj nespustí, akumulátor je prehriaty. V tejto situácii nechajte akumulátor pred opätovným zapnutím náradia vychladnúť.

Nízke napätie akumulátora:









Zostávajúca kapacita akumulátora je veľmi nízka a nástroj nebude fungovať. Ak zapnete nástroj, motor sa rozbehne, ale čoskoro sa zastaví. V tejto situácii akumulátor vyberte a nabite ho.

Indikácia zvyšnej kapacity akumulátora

Len na akumulátory s indikátorom

► Obr.7: 1. Indikátory 2. Tlačidlo kontroly

Stlačením tlačidla kontroly na akumulátore zobrazíte zostávajúcu kapacitu akumulátora. Indikátory sa na niekoľko sekúnd rozsvietia.

Indikátory		Zostávajúca kapacita
Svieti	Nesvieti	
		75 % až 100 %
		50% až 75%
		25% až 50%
		0% až 25%

POZNÁMKA: V závislosti od podmienok používania a v závislosti od okolitej teploty sa môže zobrazenie mierne odlišovať od skutočnej kapacity.

Zapínanie

VAROVANIE: Pred vložením akumulátora do nástroja sa vždy presvedčite, či spúšťači spínač funguje správne a po uvoľnení sa vráti do pozície „OFF“.

VAROVANIE: Z dôvodu vašej bezpečnosti je toto zariadenie vybavené tlačidlom odomknutia, ktoré zabráni neúmyselnému zapnutiu zariadenia. Nikdy nepoužívajte zariadenie, ak sa spustí pri stlačení len spúšťačieho spínača bez stlačenia tlačidla odomknutia. Požiadajte miestne servisné stredisko spoločnosti Makita o opravu.

VAROVANIE: Nikdy nedeaktivujte funkciu zamknutia ani neprelepujte tlačidlo odomknutia páskou.

UPOZORNENIE: Spúšťači spínač nestláčajte nasilu bez stlačenia tlačidla odomknutia. Spínač sa môže poškodiť.

► Obr.8: 1. Spúšťači spínač 2. Tlačidlo odomknutia

Náradie je vybavené tlačidlom odomknutia, ktoré bráni náhodnému potiahnutiu spúšťačieho spínača. Ak chcete spustiť nástroj, stlačte tlačidlo odomknutia a potiahnite spúšťači spínač. Náradie zastavíte uvoľnením spúšťačieho spínača. Tlačidlo odomknutia je možné stlačiť z pravej alebo z ľavej strany.

Kontrolka

Keď je náradie spustené, indikátor signalizuje stav kapacity akumulátora.

► Obr.9: 1. Svetlo

Keď dôjde k preťaženiu náradia a jeho zastaveniu počas prevádzky, indikátor sa rozsvieti načerveno. V tejto tabuľke nájdete informácie o stavoch a činnostiach, ktoré je potrebné vykonať podľa signalizácie.

Kontrolka	Stav	Potrebný úkon
Svetelný indikátor bliká načerveno.	Signalizuje vhodný čas na výmenu akumulátora pri poklese jeho energie.	Akumulátor znova nabite.
Svetelný indikátor svieti načerveno. (Poznámka 1)	Táto funkcia sa aktivuje, keď je akumulátor takmer vybitý. V tej chvíli sa náradie okamžite zastaví.	Akumulátor znova nabite.
Svetelný indikátor svieti načerveno. (Poznámka 1)	Automatické zastavenie vinou preťaženia.	Vypnite náradie.

Poznámka 1: Čas, kedy začne svetelný indikátor svietiť, závisí od teploty na pracovisku a od stavu nabitia akumulátora.

Nylonová sečná hlava

UPOZORNENIE: Predchádzajte nárazom náradia o betónový alebo asfaltový povrch. Náraz na takéto objekty môže spôsobiť poškodenie náradia.

POZNÁMKA: Pokiaľ sa nylonová struna pri klepnutí hlavou nevysunie, odviňte alebo vymeňte nylonovú strunu podľa pokynov v tejto príručke.

POZNÁMKA: Vysúvací a zasúvací mechanizmus nebude fungovať správne, ak sa nylonová sečná hlava neotáča.

► Obr.10: 1. Nylonová sečná hlava 2. Diamantová rezačka

Nylonová sečná hlava je vybavená vysúvacím a zasúvacím mechanizmom. Ak chcete vysunúť nylonovú strunu, počas prevádzky náradia klepnite sečnou hlavou o zem. Ako sa nylonová struna vysúva von, automaticky sa zreže diamantovou rezačkou na správnu dĺžku.

Uskladnenie plastovej čepele

► **Obr.11:** 1. Plastová čepeľ 2. Držiak čepele

Náhradnú plastovú čepeľ je možné uskladniť v držiaku na čepeľ na náradí. Pri odkladaní alebo vyberaní čepele odstráňte akumulátor.

Nastavenie polohy rukoväte a predného držadla

⚠ POZOR: Pred nastavením dĺžky tyče vypnite náradie a vyberte z neho akumulátor. V opačnom prípade môže dôjsť k zraneniu.

Dĺžku tyče nastavte tak, aby ste ju mohli uchopiť po spustení pravej ruky.

► **Obr.12:** 1. Rukoväť

Ak chcete nastaviť dĺžku tyče, otvorte zaistovaciu páku, nastavte dĺžku tyče a potom znovu zavrite zaistovaciu páku.

► **Obr.13:** 1. Poistná páčka

Polohu predného držadla nastavte tak, aby ste ho mohli uchopiť po spustení ľavej ruky.

► **Obr.14:** 1. Predné držadlo

ZOSTAVENIE

⚠ POZOR: Pred vykonaním akejkolvek práce na nástroji vždy skontrolujte, či je nástroj vypnutý a akumulátor je vybratý.

⚠ POZOR: Náradie nikdy nespúšťajte, ak nie je úplne zmontované. Prevádzka čiastočne zmontovaného náradia môže mať pri náhodnom naštartovaní vážne následky.

Inštalácia predného držadla

Predné držadlo upevnite k držiaku predného držadla a zaistíte ho šesťhrannou skrutkou a vrúbkovanou maticou podľa znázornenia na obrázku.

► **Obr.15:** 1. Predné držadlo 2. Vrúbkovaná matica 3. Skrutka so šesťhrannou hlavou

Uhol predného držadla je nastaviteľný. Ak chcete nastaviť uhol predného držadla, povoľte vrúbkovanú maticu, nastavte predné držadlo do správneho uhla podľa vykonávaného typu práce a pevne zatiahnite vrúbkovanú maticu v smere hodinových ručičiek.

Inštalácia drôteného chrániča

UPOZORNENIE: Drôtený chránič veľmi neroztahujte. V opačnom prípade sa zlomí.

► **Obr.16**

Na zníženie rizika poškodenia predmetov pred sečnou hlavou upevnite drôtený chránič k chrániču tak, aby sa reguloval rozsah rezania.

Mierne roztiahnite drôtený chránič a potom ho zasuňte do otvorov na chrániči.

Pre nylonovú sečnú hlavu:

Drôtený chránič upevnite do otvorov na prednej strane chrániča. Značka nylonovej struny na chrániči označuje otvor, ktorý je potrebné použiť.

► **Obr.17:** 1. Otvor

Pre hlavicu plastovej čepele:

Drôtený chránič upevnite do otvorov na zadnej strane chrániča. Značka čepele na chrániči označuje otvor, ktorý je potrebné použiť.

► **Obr.18:** 1. Otvor

Ak sa drôtený chránič nepoužíva, zdvihnite ho do nefunkčnej polohy.

► **Obr.19:** 1. Drôtený chránič

Inštalácia chrániča

⚠ POZOR: Pri inštalácii chrániča dávajte pozor, aby ste sa nedotkli rezačky s nylonovou strunou na chrániči. Kontakt s diamantovou rezačkou môže spôsobiť ublíženie na zdraví.

► **Obr.20:** 1. Skrutka 2. Chránič

Chránič upevnite nasadením na puzdro motora a zaistíte ho dvomi skrutkami.

Inštalácia nylonovej sečnej hlavy

Voliteľné príslušenstvo

⚠ POZOR: Ak pri používaní nylonová sečná hlava náhodne narazí na kameň alebo tvrdý predmet, náradie zastavte a skontrolujte, či nedošlo k poškodeniu. Ak došlo k poškodeniu nylonovej sečnej hlavy, okamžite ju vymeňte. Používaním poškodeného sečného nástroja by mohlo dôjsť k vážnemu poraneniu osôb.

⚠ POZOR: Po inštalácii sa uistite, že ste odstránili šesťhranný kľúč.

⚠ POZOR: Pri inštalácii alebo demontáži nylonovej sečnej hlavy dávajte pozor, aby ste sa nedotkli rezačky s nylonovou strunou na chrániči. Kontakt s diamantovou rezačkou môže spôsobiť ublíženie na zdraví.

UPOZORNENIE: Používajte originálnu nylonovú sečnú hlavu značky Makita.

1. Otočte náradie naopak, aby ste mohli jednoduchým spôsobom vymeniť žací nástroj.

2. Šesťhranný imbusový kľúč zasuňte cez otvor na kryte motora a otáčajte vretenom, kým sa vreteno nezaistí.

► **Obr.21:** 1. Šesťhranný imbusový kľúč 2. Otvor 3. Vreteno

3. Nylonovú sečnú hlavu namontujte na vreteno a utiahnite otáčaním v smere hodinových ručičiek.

► **Obr.22:** 1. Nylonová sečná hlava

4. Odstráňte šesťhranný kľúč.

Ak chcete nylonovú sečnú hlavu demontovať, otáčajte ňou proti smeru hodinových ručičiek a súčasne šesťhranným kľúčom držte vreteno.

Inštalácia hlavice plastovej čepele

Voliteľné príslušenstvo

⚠ POZOR: Ak pri používaní plastová čepeľ náhodne narazí na kameň alebo tvrdý predmet, zariadenie zastavte a skontrolujte, či nedošlo k poškodeniu. Ak došlo k poškodeniu plastovej čepele, okamžite ju vymeňte. Používaním poškodeného sečného náradia by mohlo dôjsť k vážnemu poraneniu osôb.

⚠ POZOR: Po inštalácii sa uistite, že ste odstránili šesťhranný kľúč.

⚠ POZOR: Pri inštalácii alebo demontáži hlavice plastovej čepele dávajte pozor, aby ste sa nedotkli rezačky s nylonovou strunou na chrániči. Kontakt s diamantovou rezačkou môže spôsobiť ublíženie na zdraví.

⚠ POZOR: Ak je hlavica plastovej čepele opotrebovaná, vymeňte ju za novú. Ak je opotrebovaná, plastová čepeľ by sa počas prevádzky mohla odlúčiť od hlavice plastovej čepele a spôsobiť ublíženie na zdraví.

UPOZORNENIE: Používajte originálnu plastovú čepeľ značky Makita.

1. Otočte zariadenie naopak, aby ste mohli jednoduchým spôsobom vymeniť sečné náradie.

2. Šesťhranný imbusový kľúč zasuňte cez otvor na kryte motora a otáčajte vretenom, kým sa vreteno nezaistí.

► Obr.23: 1. Šesťhranný imbusový kľúč 2. Otvor 3. Vreteno

3. Hlavicu plastovej čepele namontujte na vreteno a utiahnite otáčaním v smere hodinových ručičiek.

► Obr.24: 1. Hlavica plastovej čepele

4. Odstráňte šesťhranný imbusový kľúč.

Ak chcete hlavicu plastovej čepele demontovať, otáčajte ňou proti smeru hodinových ručičiek a súčasne šesťhranným kľúčom držte vreteno.

Pripojenie popruhu na plece

► Obr.25: 1. Háčik

Háčiky popruhu na plece pripevnite k náradiu podľa obrázka.

⚠ POZOR: Uistite sa, že sú háčiky popruhu na plece bezpečne pripevnené k náradiu. Ak sú háčiky pripevnené nesprávne, mohli by sa uvoľniť a spôsobiť poranenie.

Uskladnenie šesťhranného kľúča

⚠ POZOR: Nezapomnite vybrať šesťhranný imbusový kľúč z hlavy zariadenia. V opačnom prípade môže dôjsť k zraneniu alebo poškodeniu zariadenia.

Keď šesťhranný kľúč nepoužívate, odložte ho podľa znázornenia na obrázku, aby sa nestratil.

► Obr.26: 1. Šesťhranný kľúč

PREVÁDZKA

Kosenie trávy

Kosačku na trávu držte voči podkladu v uhle cca 50°. S kosačkou na trávu sa pohybujte pomaly sprava doľava. Trávu niekoľkokrát pokoste od hornej časti stebiel pri konci nylonovej struny alebo s čepeľou.

UPOZORNENIE: Vysokú trávu nekoste na jeden záber. Kosenie vysokej trávy na jeden záber od koreňa spôsobí, že sa nylonová sečná hlava alebo plastová čepeľ zamotá do trávy. To môže spôsobiť preťaženie motora a následne poškodenie kosačky na trávu.

UPOZORNENIE: Kosačku na trávu používajte tak, aby sa cievka ani plastová čepeľ nedostala do kontaktu s podkladom. Používanie cievky alebo plastovej čepele tak, že sa dostáva do kontaktu s podkladom, môže spôsobiť preťaženie motora a poškodenie kosačky na trávu.

► Obr.27

UPOZORNENIE: Kosačku nepreťažujte kosením mimoriadne husto rastúcej trávy.

► Obr.28

UPOZORNENIE: Kosačku nepoužívajte tak, ako keby ste vykopávali zeminu.

► Obr.29

Kosenie trávy pri stromoch, hranoloch, tehlách alebo kameni

Kosačku uchopte a nakloňte ju do výšky, v ktorej sa cievka ani čepeľ nedostáva do kontaktu s podkladom. Trávu koste koncom nylonovej struny alebo plastovou čepeľou približujúc sa k podkladu.

► Obr.30

UPOZORNENIE: Pri kosení trávy sa s kosačkou okolo stromu alebo hranolou pohybujte tak, aby ste sa ich nylonovou strunou ani čepeľou nedotkli. Náradie vám odporúčame držať viac než 5 cm od stromu alebo hranola. Ak sa nylonová struna alebo čepeľ dotýka stromu alebo hranola, nylonová struna sa môže odtrhnúť, prípadne sa môže rýchlo opotrebovať čepeľ. Ak sa nylonová struna odtrhne z cievky, znovu nastavte nylonovú strunu podľa pokynov na výmenu uvedených v tejto príručke.

Používanie kosačky na trávu ako zastrihávača

Používanie kosačky na trávu ako zastrihávača je vhodné pri kosení trávy rastúcej pozdĺž tehlí alebo hranolov.

Potiahnite nadol drôtený chránič a kosačku na trávu otočte o 180°.

Ako je znázornené na obrázku, kým je drôtený chránič v kontakte s podkladom, pohybom kosačky na trávu koste trávu. Trávu je možné kosiť efektívne paralelným prechodom pozdĺž tehlí alebo blokov.

► Obr.31: 1. Drôtený chránič

Odpojenie popruhu na plece

VAROVANIE: Pri odpájaní popruhu na plece si dávajte veľký pozor, aby ste nestratili kontrolu nad zariadením.

POZOR: Pred prácou nastavte popruh na správnu dĺžku, aby práca nebola únavná.

POZOR: Pred prevádzkou skontrolujte, či popruh na plecía bezpečne drží náradie.

Ramenný postroj disponuje systémom na rýchle odpojenie. Náradie z ramenného postroja uvoľníte stlačením bokov spony.

► **Obr.32:** 1. Spona

ÚDRŽBA

VAROVANIE: Pred vykonávaním kontroly alebo údržby náradie vždy vypnite a vyberte z neho akumulátor. Ak sa náradie nevypne a akumulátor sa nevyberie, v prípade náhodného spustenia hrozí vážne zranenie.

UPOZORNENIE: Nepoužívajte benzín, riedidlo, alkohol ani podobné látky. Mohlo by to spôsobiť zmenu farby, deformácie alebo praskliny.

Ak chcete udržať BEZPEČNOSŤ a BEZPORUCHOVOSŤ výrobku, prenechajte opravy, údržbu a nastavenie na autorizované alebo továrenské servisné centrá Makita, ktoré používajú len náhradné diely značky Makita.

Výmena nylonovej struny

VAROVANIE: Používajte výhradne nylonovú strunu s priemerom špecifikovaným v časti „TECHNICKÉ ŠPECIFIKÁCIE“. Nikdy nepoužívajte hrubšie lanko, kovový drôt, povraz ani nič podobné. Používajte len odporúčanú nylonovú strunu. V opačnom prípade môže dôjsť k poškodeniu náradia a k vážnemu osobnému poraneniu.

VAROVANIE: Kryt nylonovej žacej hlavy musí byť správne pripevnený ku krytu, ako je opísané nižšie. Ak sa kryt nepripevní správne, nylonová žacia hlava môže odletieť a spôsobiť vážne zranenie.

Ak sa nylonová struna už nevysúva, vymeňte ju.

► **Obr.38:** (1) Do 8 m (2) 70 – 80 mm

Čistenie zariadenia

Náradie očistite utretím prachu, nečistôt alebo pokosenej trávy čistou handričkou alebo handričkou navlhčenou mydlou vodou a následne vyžmýkanou. Ak pokosená tráva prilne k puzdru motora, odstráňte ju.

► **Obr.33:** 1. Kryt motora

Uskladnenie

Otvor na rukoväti je vhodný na zavesenie náradia na klínce alebo skrutku v stene. Pred odložením náradia zdvihnite drôtený chránič, skrúťte tyč a potom sklopte predné držadlo.

► **Obr.34:** 1. Drôtený chránič

► **Obr.35:** 1. Predné držadlo 2. Tyč

► **Obr.36:** 1. Otvor

Výmena plastovej čepele

Ak je plastová čepeľ opotrebovaná, vymeňte ju za novú. Ak chcete nainštalovať novú plastovú čepeľ, smer čepele zarovnajzte so značkou na hlavici plastovej čepele a potom ju úplne zasúvajte dovedy, kým vás cvaknutie neupozorní na to, že zapadla na miesto. Ak chcete plastovú čepeľ odmontovať, vykonajte postup inštalácie v opačnom poradí.

► **Obr.37:** 1. Čepeľ 2. Značka

POZNÁMKA: Ak je plastová čepeľ opotrebovaná, zvýši sa hladina vibrácií pri prevádzke zariadenia bez záťaže.

RIEŠENIE PROBLÉMOV

Pred požiadanim o vykonanie opravy najprv vykonajte vlastnú kontrolu. Ak zistíte problém, ktorý nie je vysvetlený v návode, nepokúšajte sa nástroj rozoberať. Namiesto toho požiadajte o opravu autorizované servisné strediská spoločnosti Makita, ktoré používajú len náhradné diely značky Makita.

Chybný stav	Predpokladaná príčina (porucha)	Náprava
Motor nebeží.	Nie je nainštalovaný akumulátor.	Nainštalujte akumulátor.
	Problém akumulátora (podpätie)	Dobite akumulátor. Pokiaľ dobíjanie nie je účinné, vymeňte akumulátor.
	Systém pohonu nefunguje správne.	O opravu požiadajte miestne autorizované servisné stredisko.
Motor po krátkom používaní zastane.	Nabitie akumulátora nie je dostatočné.	Dobite akumulátor. Pokiaľ dobíjanie nie je účinné, vymeňte akumulátor.
	Prehrievanie.	Prestaňte náradie používať a nechajte ho vychladnúť.
Nedosahuje hodnotu maximálnych otáčok za minútu.	Akumulátor nie je nainštalovaný správne.	Akumulátor nainštalujte podľa popisu v tomto návode.
	Výkon akumulátora klesá.	Dobite akumulátor. Pokiaľ dobíjanie nie je účinné, vymeňte akumulátor.
	Systém pohonu nefunguje správne.	O opravu požiadajte miestne autorizované servisné stredisko.
Žací nástroj sa neotáča: ⇒ okamžite náradie zastavte!	Medzi chránič a nylonovú žaciu hlavu sa zasekol cudzí predmet, ako napríklad konár.	Odstráňte cudzí predmet.
	Systém pohonu nefunguje správne.	O opravu požiadajte miestne autorizované servisné stredisko.
Nadmerné vibrácie: ⇒ okamžite náradie zastavte!	Jeden koniec nylonovej struny sa zlomil.	Nylonovou žacou hlavou pri otáčaní klepnite o zem a struna sa vysunie.
	Systém pohonu nefunguje správne.	O opravu požiadajte miestne autorizované servisné stredisko.
Žací nástroj a motor sa nezastavia: ⇒ Ihneď odnímte akumulátor!	Elektrická alebo elektronická chyba.	Odnímte akumulátor a o opravu požiadajte miestne autorizované servisné stredisko.

VOLITEL'NÉ PRÍSLUŠENSTVO

⚠ POZOR: Pre váš nástroj Makita, opísaný v tomto návode, doporučujeme používať toto príslušenstvo a nástavce. Pri použití iného príslušenstva či nástavcov môže hroziť nebezpečenstvo zranenia osôb. Príslušenstvo a nástavce sa môžu používať len na účely pre ne stanovené.

Ak potrebujete bližšie informácie týkajúce sa tohoto príslušenstva, obráťte sa na vaše miestne servisné stredisko firmy Makita.

- Nylonová žacia hlava
- Nylonová struna (žacia struna)
- Hlavica plastovej čepele
- Plastová čepeľ
- Originálna batéria a nabíjačka Makita

POZNÁMKA: Niektoré položky zo zoznamu môžu byť súčasťou balenia nástrojov vo forme štandardného príslušenstva. Rozsah týchto položiek môže byť v každej krajine odlišný.

SPECIFIKACE

Model:		UR100D
Otáčky bez zatížení (bez vyžínacího nástroje)		10 000 min ⁻¹
Celková délka (bez vyžínacího nástroje)		835 – 1 185 mm
Průměr nylonové struny		1,65 mm
Vhodný vyžínací nástroj a průměr vyžínání	Strunová hlava (č. d. 198852-2 / 198853-0)	260 mm
	Hlava s plastovým nožem (č. d. 198847-5 / 198848-3)	230 mm
Jmenovité napětí		Max. 10,8–12 V DC
Standardní akumulátor		BL1015 / BL1016 / BL1020B / BL1021B / BL1040B / BL1041B
Hmotnost netto		1,9 – 2,1 kg

- Vzhledem k neustálému výzkumu a vývoji zde uvedené technické údaje podléhají změnám bez upozornění.
- Technické údaje a akumulátor se mohou v různých zemích lišit.
- Hmotnost se může lišit v závislosti na nastavcích a přídatných zařízeních, včetně akumulátoru. Nejlehčí a nejtěžší kombinace, dle EPTA-Procedure 01/2014, jsou uvedeny v tabulce níže.

Hlučnost

Příslušná norma : EN50636

Typ	Průměrná hladina akustického tlaku	
	L _{PA} (dB(A))	Nejistota K (dB (A))
Strunová hlava	74	0,74
Plastové nože	75,8	2,84

- Přestože je výše uvedená hladina akustického tlaku 80 dB (A) či méně, může tato hodnota při zatížení hladinu 80 dB (A) překročit. Používejte ochranu sluchu.

Vibrace

Příslušná norma : EN50636

Typ	Levá ruka		Pravá ruka	
	a _{h,w} (m/s ²)	Nejistota K (m/s ²)	a _{h,w} (m/s ²)	Nejistota K (m/s ²)
Strunová hlava	≤ 2,5	0,1	≤ 2,5	0,5
Plastové nože	≤ 2,5	0,1	≤ 2,5	0,1

POZNÁMKA: Hodnota deklarovaných emisí vibrací byla změřena standardní zkušební metodou a dá se použít k porovnání nářadí mezi sebou.













POZNÁMKA: Hodnotu deklarovaných emisí vibrací lze také použít k předběžnému posouzení míry expozice vibracím.

VAROVÁNÍ: Emise vibrací při používání elektrického nářadí ve skutečnosti se mohou od hodnoty deklarovaných emisí vibrací lišit v závislosti na způsobech použití nářadí.

VAROVÁNÍ: Nezapomeňte stanovit bezpečnostní opatření na ochranu obsluhy podle odhadu expozice ve skutečných podmínkách použití. (Vezměte přitom v úvahu všechny části provozního cyklu, tj. kromě doby zátěže například doby, kdy je nářadí vypnuté a kdy běží naprázdno.)

Symboly

Níže jsou uvedeny symboly, se kterými se můžete při použití nářadí setkat. Je důležité, abyste dříve, než s ním začnete pracovat, pochopili jejich význam.

	Buďte obzvláště opatrní a dávejte pozor.
	Přečtěte si návod k obsluze.
	Nebezpečí – pozor na odmrštěné předměty.
	Vzdálenost mezi zařízeními a přihlízejícími osobami musí být alespoň 15 m.
	Nepracujte v blízkosti přihlízejících osob.
	Dodržujte alespoň 15m vzdálenost.
	Používejte přilbu, brýle a ochranu sluchu.
	Noste ochranné rukavice.
	Noste pevnou obuv s protiskluzovou podrážkou. Doporučujeme bezpečnostní obuv s ocelovou špičkou.
	Nevystavujte vlhkosti.
	Nikdy nepoužívejte kovové nože.
	Ni-MH Li-ion Pouze pro země EU Elektrické zařízení ani akumulátor nelikvidujte současně s domovním odpadem! Vzhledem k dodržování evropských směrnic o odpadních elektrických a elektronických zařízeních a směrnic o bateriích, akumulátorech a odpadních bateriích a akumulátorech s jejich implementací v souladu s národními zákony musí být elektrická zařízení, baterie a akumulátory po skončení životnosti odděleně shromážděny a předány do ekologicky kompatibilního recyklačního zařízení.

Prohlášení ES o shodě

Pouze pro evropské země

Prohlášení ES o shodě je obsaženo v Příloze A tohoto návodu k obsluze.

BEZPEČNOSTNÍ VÝSTRAHY

DŮLEŽITÉ BEZPEČNOSTNÍ POKYNY

VAROVÁNÍ: Přečtěte si veškerá bezpečnostní upozornění a všechny pokyny. Zanedbání upozornění a pokynů může mít za následek úraz elektrickým proudem, vznik požáru nebo vážné zranění.

Všechna upozornění a pokyny si uschovejte pro budoucí potřebu.

1. Obeznamte se s ovládacími prvky a správným používáním zařízení.
2. Sekací nůž se po vypnutí motoru nadále setrvačně otáčí.
3. Nikdy nedovolte, aby zařízení obsluhovaly děti nebo osoby neobeznámené s těmito pokyny. Věk obsluhy může být omezen místními předpisy.
4. Zařízení přestaňte používat v blízkosti osob, zvláště pak dětí a domácích zvířat.
5. Se zařízením pracujte pouze za denního světla nebo při dobrém umělém osvětlení. Se zařízením nepracujte za nepříznivého počasí, zvláště existuje-li nebezpečí bouřek.
6. Před použitím či po jakýchkoli utrpených nárazech zařízení zkontrolujte, zda nejeví známky opotřebení či zkoželení, a v případě nutnosti zajistíte opravu.
7. Pozor na zranění zařízením k připezování délky struny. Po doplnění nové sekací struny sekačku před zapnutím vždy uveďte do normální provozní polohy.
8. Nikdy nepoužívejte kovové sekací prvky.
9. Toto zařízení není určeno k používání osobami (včetně dětí) s omezenými fyzickými, smyslovými či duševními schopnostmi nebo s nedostatečnými zkušenostmi a znalostmi, jestliže nejsou pod dohledem nebo pokud nebyly ohledně používání zařízení poučeny osobou odpovědnou za jejich bezpečnost. Děti musí být pod dohledem, aby si se zařízením nehrály.
10. Nářadí používejte vždy s maximální opatrností a pozorností.
11. S nářadím pracujte pouze pokud jste v dobrém fyzickém stavu. Veškerou práci provádějte klidně a opatrně. Řiďte se zdravým úsudkem a pamatujte, že za nehody nebo vystavení jiných osob a jejich majetku nebezpečí odpovídá obsluha či uživatel.
12. S nářadím nikdy nepracujte, jestliže se cítíte unavení, nemocní nebo pokud jste pod vlivem alkoholu či léků.
13. Při zpozorování jakýchkoli známek nezvyklé funkce je třeba nářadí okamžitě vypnout.
14. Pokud nářadí nepoužíváte nebo pokud se přesuovává z jednoho provozního místa na druhé udržujte prsty v bezpečné vzdálenosti od spouště.

Účel použití nářadí

1. Používejte odpovídající nářadí. Akumulátorový vyžinač je určen pouze k sekání trávy a řídkého plevele. Zařízení nesmí být používáno k žádnému jinému účelu, například ke stříhání živých plotů, neboť by mohlo dojít ke zranění.

Osobní ochranné prostředky

► Obr.1

► Obr.2

1. Vhodně se oblékněte. Používejte vhodný a funkční oděv – přiléhavý a neomezující v pohybu. Nenoste šperky ani oděv, jenž by se mohl nebezpečně zaplést do vysoké trávy. Máte-li dlouhé vlasy, noste ochrannou pokrývku hlavy.

2. Při práci s nářadím vždy noste pevnou obuv s protiskluzovou podrážkou. Zamezíte tak zraněním a zajistíte si správný postoj.
3. Při používání elektrického nářadí vždy noste ochranné brýle určené k ochraně zraku. Ochranné brýle musí splňovat požadavky normy ANSI Z87.1 v USA, EN 166 v Evropě nebo AS/NZS 1336 v Austrálii a na Novém Zélandu. V Austrálii a na Novém Zélandu je dle zákona též nutné nosit obličejový štít chránící obličej.

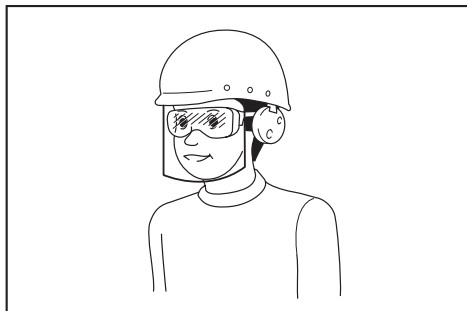

Za vynucení používání vhodných ochranných pracovních prostředků obsluhou nářadí či jinými osobami v bezprostřední blízkosti pracoviště odpovídá zaměstnavatel.

Elektrická bezpečnost a bezpečnost akumulátorů

1. Nepracujte v nebezpečném prostředí. Nářadí nepoužívejte na vlhkých či mokrých místech a nevystavujte je dešti. Vnikne-li do nářadí voda, zvýší se nebezpečí úrazu elektrickým proudem.
2. Nabíjení provádějte pouze pomocí nabíječky určené výrobcem. Nabíječka vhodná pro jeden typ akumulátoru může při použití s jiným akumulátorem vést ke vzniku nebezpečí požáru.
3. Elektrické nářadí používejte pouze s určenými akumulátory. Použití jiných akumulátorů může vyvolat nebezpečí zranění a požáru.
4. Pokud akumulátor nepoužíváte, udržujte jej mimo dosah jiných kovových předmětů, jako jsou kancelářské sponky, mince, klíče, hřebíky, šrouby nebo jiné malé kovové předměty, které mohou propojit svorky akumulátoru. Zkratování svorek akumulátoru může způsobit popáleniny nebo požár.
5. Při hrubém zacházení může z akumulátoru uniknout elektrolyt. Vyvarujte se styku s ním. Pokud dojde k náhodnému kontaktu, omyjte zasažené místo vodou. Při zasažení očí vyhledejte lékařskou pomoc. Elektrolyt uniklý z akumulátoru může způsobit podráždění nebo popálení pokožky.
6. Akumulátor (akumulátory) nelikvidujte vhašováním do ohně. Články mohou vybuchnout. Při likvidaci postupujte podle místních předpisů, jež mohou zahrnovat zvláštní pokyny.
7. Akumulátory neotevírejte a nepoškozujte. Vypuštěný elektrolyt je žíravý a může způsobit poranění očí nebo pokožky. Při spolknutí může být jedovatý.
8. Nenabíjejte baterii v dešti nebo na mokrých místech.

Startování nářadí

► Obr.3

1. Ujistěte se, zda nejsou v pracovním prostoru v okruhu 15 metrů (50 stop) žádné děti a další osoby a dejte také pozor na zvířata v blízkosti místa vykonávané práce. V případě výskytu osob přestaňte nářadí používat.
2. Před prací vždy zkontrolujte, zda je nářadí bezpečně provozuschopné. Zkontrolujte bezpečnost vyžinicího nástroje, krytu a správnou bezproblémovou funkci spouště/spouštěcí páčky. Zkontrolujte, zda jsou držadla čistá a suchá a vyzkoušejte funkci vypínače.
3. Před dalším používáním nářadí zkontrolujte, zda nejsou poškozené nějaké díly. Poškozený kryt či jiné části je třeba pečlivě zkontrolovat a posoudit, zda budou i nadále správně fungovat a plnit příslušnou funkci. Zkontrolujte vyrovnaní pohyblivých částí, spoje pohyblivých částí, zda nejsou některé díly rozbité či uvolněné a zda nenastaly nějaké potíže ovlivňující funkci. Pokud není v této příručce stanoveno jinak, musí být poškozený kryt či jiný díl řádně opraven nebo vyměněn autorizovaným servisem.
4. Motor startujte, pouze pokud máte ruce i nohy mimo dosah vyžinicího nástroje.
5. Před nastartováním se ujistěte, zda není vyžinicí nástroj v žádném kontaktu s pevnými předměty, například s větvemi, kameny atd., neboť vyžinicí nástroj se po startu uvede do pohybu.
6. Ujistěte se, že se v pracovní oblasti nenacházejí žádné elektrické kabely, vodovodní a plynové potrubí atd., které by při poškození v důsledku práce s nářadím mohly být zdrojem nebezpečí.

Způsob používání

1. Nikdy nepracujte se zařízením s poškozenými kryty ani bez krytů nasazených na místě.
2. S nářadím pracujte pouze při dostatečném osvětlení a za dobré viditelnosti. V zimním období dejte pozor na kluzká a vlhká místa s ledem a sněhem (nebezpečí uklouznutí). Vždy si zajistěte bezpečný postoj.
3. Dejte pozor, abyste si o stříhací nástroj neporanili ruce a nohy.
4. Ruce a nohy nikdy nepřibližujte k sekacím prvkům, zvláště pak při zapínání motoru.
5. Nikdy nepracujte nad úrovní pasu.
6. Nikdy nestůjte na žebříku se spuštěným nářadím.
7. Nikdy nepracuje na nestabilních plochách.
8. Počínějte si obezřetně. Udržujte vždy správný postoj a rovnováhu.
9. Z pracovního prostoru odstraňte písek, kameny, hřebíky apod. Cizí částice mohou poškodit vyžinicí nástroj a v případě jejich odhození může dojít k vážnému zranění.
10. Jestliže vyžinicí nástroj narazí do kamenů či jiných tvrdých předmětů, vypněte motor a vyžinicí nástroj ihned prohlédněte.
11. Před zahájením práce musí být vyžinicí nástroj uveden do plných pracovních otáček.

12. Při práci držte nářadí vždy oběma rukama. Při práci nářadí nikdy nedržte jen jednou rukou. Vždy si zajistěte bezpečný postoj.
13. Během provozu musí být použity veškeré ochranné prostředky, například kryty dodané k nářadí.
14. S výjimkou případu nouze nářadí nikdy nepouštějte ani neodhazujte na zem, neboť by se mohlo vážně poškodit.
15. Při přemísťování nářadí nikdy netahejte po zemi – mohlo by se poškodit.
16. Z nářadí vždy vyjměte blok akumulátoru:
 - kdykoli necháte zařízení bez dozoru;
 - před uvolňováním zablokování;
 - před kontrolou, čištěním či prováděním prací u nářadí;
 - před prováděním jakéhokoli seřizování, výměny příslušenství či před skladováním;
 - kdykoli začne nářadí neobvykle vibrovat;
 - vždy při transportu zařízení.
17. Nepoužívejte při práci s nářadím nadměrnou sílu. Nesnažte se zařízení zrychlovat. Zařízení svou práci vykoná lépe a s nižší pravděpodobností nebezpečí zranění takovou rychlostí, na jakou bylo zkonstruováno.
18. Nepracujte s elektrickým nářadím ve výbušném prostředí, například na místech s výskytem hořlavých kapalin, plynů nebo prachu. Elektrické nářadí produkuje jiskry, které mohou způsobit vznícení prachu nebo par.
19. Odpočívajte – zamezte tak ztrátě kontroly vinou únavy. Doporučujeme 10–20minutový odpočinek po každé hodině práce.
20. Nepoužívejte nářadí na strmých svazích.
21. Je-li ramenní popruh dodáván s nářadím, musí být při provozu používán.

Pokyny k údržbě

1. Před zahájením práce musí být zkontrolován stav vyžinicího nástroje, ochranných zařízení a ramenního popruhu.
2. Před prováděním údržby, výměnou vyžinicího nástroje a čištěním nářadí vypněte motor a vyjměte blok akumulátoru.
3. Po použití odpojte od nářadí blok akumulátoru a zkontrolujte, zda není poškozeno.
4. Zkontrolujte, zda nejsou povolené spoje a zda zařízení nejeví známky poškození, např. zda nejsou ve vyžinicím nástroji praskliny.
5. Není-li zařízení používáno, uložte je na suché místo, které je uzamykatelné nebo mimo dosah dětí.
6. Používejte pouze výrobcem doporučené náhradní díly a příslušenství.
7. Zajistěte, aby ventilační otvory zůstaly vždy průchodné a neucpané.
8. Nářadí pravidelně kontrolujte a udržujte, zvláště před použitím a po něm. Nářadí nechávejte opravovat pouze v našem autorizovaném servisním středisku.
9. Držadla udržujte suchá, čistá a chraňte je před olejem a mazacím tukem.

VAROVÁNÍ: NEDOVOLTE, aby pohodlnost nebo pocit znalosti výrobku (získaný na základě předchozího použití) vedl k zanedbání dodržování bezpečnostních pravidel platných pro tento výrobek. NESPRAVNÉ POUŽÍVÁNÍ či nedodržení bezpečnostních pravidel uvedených v tomto návodu k obsluze může způsobit vážné zranění.

Důležitá bezpečnostní upozornění pro akumulátor

1. Před použitím akumulátoru si přečtěte všechny pokyny a varovné symboly na (1) nabíječe, (2) akumulátoru a (3) výrobku využívaných akumulátorů.
2. Akumulátor nerozebírejte.
3. Pokud se příliš zkrátí provozní doba akumulátoru, přerušte okamžitě práci. V opačném případě existuje riziko přehřívání, popálení nebo dokonce výbuchu.
4. Budou-li vaše oči zasaženy elektrolytem, vypláchněte je čistou vodou a okamžitě vyhledejte lékařskou pomoc. Může dojít ke ztrátě zraku.
5. Akumulátor nezkratujte:
 - (1) Nedotýkejte se svorek žádným vodivým materiálem.
 - (2) Neskladujte akumulátor v nádobě s jinými kovovými předměty, jako jsou hřebíky, mince, apod.
 - (3) Nevystavujte akumulátor vodě a dešti. Zkrat akumulátoru může způsobit velký průtok proudu, přehřátí, možné popálení a dokonce i poruchu.
6. Neskladujte nářadí a akumulátor na místech, kde může teplota překročit 50 °C (122 °F).
7. Nespalujte akumulátor, ani když je vážně poškozen nebo úplně opotřeben. Akumulátor může v ohni vybuchnout.
8. Dávejte pozor, abyste akumulátor neupustili ani s ním nenaráželi.
9. Nepoužívejte poškozené akumulátory.
10. Obsažené lithium-iontové akumulátory podléhají právním požadavkům na nebezpečné zboží.

V případě komerční přepravy například externími dopravci je třeba dodržet zvláštní požadavky na balení a značení.

Pro přípravu zboží k přepravě je nutná konzultace s odborníkem na nebezpečný materiál. Dodržujte také případné podrobnější národní předpisy. Odkryté kontakty přelepte izolační páskou či jinak zakryjte a akumulátory zabalte tak, aby se v balení nemohly pohybovat.
11. Při likvidaci akumulátoru postupujte podle místních předpisů.
12. Akumulátor používejte pouze s výrobky specifikovanými společností Makita. Instalace akumulátoru do nevhodujících výrobků může způsobit požár, nadměrné zahřívání, explozi nebo únik elektrolytu.

TYTO POKYNY USCHOVEJTE.

TYTO POKYNY USCHOVEJTE.

⚠️ UPOZORNĚNÍ: Používejte pouze originální akumulátory Makita. Používání neoriginálních nebo upravených akumulátorů může způsobit explozi akumulátoru a následný požár, zranění a jiné poškození. Zaniká tím také záruka společnosti Makita na nářadí a nabíječku Makita.

Typy k zajištění maximální životnosti akumulátoru

1. Akumulátor nabíjte dříve, než dojde k jeho úplnému vybití. Pokud si povšimnete sníženého výkonu nářadí, vždy jej zastavte a dobijte akumulátor.
2. Nikdy nenabíjete úplně nabitý akumulátor. Přebíjení zkracuje životnost akumulátoru.
3. Akumulátor dobíjete při pokojové teplotě od 10 °C do 40 °C (50 °F až 104 °F). Před nabíjením nechejte horký akumulátor zchladnout.

POPIS DÍLŮ

Popis dílů (se strunovou hlavou)

► Obr.4

1	Spoušť	2	Akumulátor
3	Zajišťovací páčka	4	Chránič
5	Strunová hlava	6	Nylonová struna
7	Drátěný kryt	8	Matice pro utahování prsty
9	Přední rukojeť	10	Zavěšení pro ramenní popruh
11	Kontrolka	12	Odjišťovací tlačítko

Popis dílů (s plastovým nožem)

► Obr.5

1	Spoušť	2	Akumulátor
3	Držák pilového listu	4	Zajišťovací páčka
5	Chránič	6	Hlava s plastovým nožem
7	Plastový nůž	8	Drátěný kryt
9	Matice pro utahování prsty	10	Přední rukojeť
11	Zavěšení pro ramenní popruh	12	Kontrolka
13	Odjišťovací tlačítko	-	-

POPIS FUNKCÍ

⚠️ VAVAROVÁNÍ: Před nastavováním nářadí nebo kontrolou jeho funkce se vždy přesvědčte, zda je vypnuté a je vyjmutý akumulátor. Jestliže nářadí nevympnete a nevyjmete z něj akumulátor, může po náhodném spuštění dojít k vážnému zranění.

Nasazení a sejmutí akumulátoru

⚠️ UPOZORNĚNÍ: Před nasazením či sejmutím akumulátoru nářadí vždy vypněte.

⚠️ UPOZORNĚNÍ: Při nasazování či snímání akumulátoru pevně držte nářadí i akumulátor. V opačném případě vám může nářadí nebo akumulátor vyklouznout z rukou a mohlo by dojít k jejich poškození či ke zranění.

► Obr.6: 1. Červený indikátor 2. Tlačítko 3. Akumulátor

Chcete-li akumulátor sejmut, vysuňte jej se současným přesunutím tlačítka na přední straně akumulátoru.

Při nasazování akumulátoru vyrovnejte jazýček na bloku akumulátoru s drážkou v krytu a zasuňte akumulátor na místo. Akumulátor zasuňte na doraz, až zacvakne na své místo. Není-li tlačítko zcela zajištěno, uvidíte na jeho horní straně červený indikátor.

⚠️ UPOZORNĚNÍ: Akumulátor zasunujte vždy zcela tak, aby nebyl červený indikátor vidět. Jinak by mohl akumulátor ze zařízení vypadnout a způsobit zranění obsluze či přihlížejícím osobám.

⚠️ UPOZORNĚNÍ: Akumulátor nenasazujte násilím. Nelze-li akumulátor zasunout snadno, nekládejte jej správně.

Systém ochrany akumulátoru

Nářadí je vybaveno systémem ochrany akumulátoru. Tento systém automaticky přeruší napájení motoru, což prodlužuje životnost akumulátoru.

Budou-li nářadí nebo akumulátor vystaveny některé z níže uvedených podmínek, nářadí se během provozu automaticky vypne:

Přetížení:

S nářadím se pracuje takovým způsobem, že dochází k odběru mimořádně vysokého proudu.

V takové situaci nářadí vypněte a ukončete činnost, při níž došlo k přetížení nářadí. Potom nářadí zapněte a obnovte činnost.

Jestliže se nářadí nespustí, došlo k přehřátí akumulátoru. V takovém případě nechte akumulátor před opětovným zapnutím nářadí vychladnout.

Nízké napětí akumulátoru:









Zbývající kapacita akumulátoru je příliš nízká a nářadí nebude fungovat. Po spuštění nářadí se motor znovu rozeběhne, avšak brzy se zastaví. V takovém případě vyjmete akumulátor a dobijte jej.

Indikace zbývající kapacity akumulátoru

Pouze pro akumulátory s diodovým ukazatelem

► Obr.7: 1. Kontrolky 2. Tlačítka kontroly

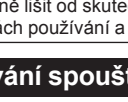
Stisknutím tlačítka kontroly na akumulátoru zjistíte zbývající kapacitu akumulátoru. Kontrolky indikátoru se na několik sekund rozsvítí.

Kontrolky		Zbývající kapacita
Svítil	Nesvítil	
		75 % až 100 %
		50 % až 75 %
		25 % až 50 %
		0 % až 25 %

POZNÁMKA: Kapacita udávaná indikátorem se může mírně lišit od skutečné kapacity v závislosti na podmínkách používání a teplotě prostředí.

Používání spouště

VAROVÁNÍ: Před vložením akumulátoru do nářadí vždy zkontrolujte správnou funkci spouště, a zda se po uvolnění vrací do vypnuté polohy.

VAROVÁNÍ: K zajištění bezpečnosti je nářadí vybaveno odjišťovacím tlačítkem zamezujícím neúmyslnému spuštění. Nikdy nepoužívejte nářadí, které lze spustit stisknutím spouště bez použití odjišťovacího tlačítka. Požádejte o opravu v místním servisním středisku firmy Makita.

VAROVÁNÍ: Je zakázáno deaktivovat funkci zámku nebo zalepit odjišťovací tlačítko páskou.

POZOR: Nemačkejte spoušť silou bez stisknutí odjišťovacího tlačítka. Spínač se může porouchat.

► Obr.8: 1. Spoušť 2. Odjišťovací tlačítko

K zamezení náhodnému stisknutí spouště je nářadí vybaveno odjišťovacím tlačítkem. Chcete-li nářadí spustit, stiskněte odjišťovací tlačítko a potom spoušť. Chcete-li nářadí vypnout, uvolněte spoušť. Odjišťovací tlačítko lze stisknout z pravé i levé strany.

Kontrolka

Po spuštění nářadí je možné pomocí kontrolky zjistit, jaký je stav akumulátoru.

► Obr.9: 1. Světlo

Když je nářadí přetíženo a přestane fungovat, kontrolka se rozsvítí červeně. Viz následující tabulka, kde naleznete popis stavu kontrolky a činnost, kterou je třeba provést.

Kontrolka	Stav	Prováděná činnost
Kontrolka bliká červeně.	Signalizuje vhodný čas k výměně akumulátoru, jakmile je používán akumulátor téměř vybitý.	Nabijte akumulátor.
Kontrolka svítí červeně. (Poznámka 1)	Tato funkce je aktivní při téměř vybitém akumulátoru. Nyní se nářadí úplně zastaví.	Nabijte akumulátor.
Kontrolka svítí červeně. (Poznámka 1)	Automatické zastavení kvůli přetížení.	Vypněte nářadí.

Poznámka 1: Doba, za jakou se kontrolka rozsvítí, se liší podle teploty na pracovišti a stavu akumulátoru.

Strunová hlava

POZOR: Nářadí nesmí narazit na betonový nebo asfaltový povrch. Náraz do takových předmětů může způsobit poškození nářadí.

POZNÁMKA: Pokud se nylonová struna klepnutím hlavy nevyvsune, převiňte či vyměňte nylonovou strunu podle postupu popsaného v tomto návodu.

POZNÁMKA: Mechanismus pro vysunutí struny klepnutím nebude fungovat správně, pokud se hlava neotáčí.

► Obr.10: 1. Strunová hlava 2. Řezný nástroj

Strunová hlava je vybavena mechanismem pro vysunutí struny klepnutím. Chcete-li vysunout nylonovou strunu, klepněte vyžinací hlavou o zem, když nářadí běží. Jak se nylonová struna vysunuje, je automaticky seříznuta na správnou délku řezným nástrojem.

Skládání plastového nože

► Obr.11: 1. Plastový nůž 2. Držák pilového listu

Náhradní plastový nůž lze skladovat v držáku na nůž umístěném přímo na nářadí. Během uložení nebo naopak vyjmutí nože odpoje akumulátor.

Seřízení polohy rukojeti a předního držadla

UPOZORNĚNÍ: Před nastavováním délky hřídele nezapomeňte nářadí vypnout a vyjmout z něj blok akumulátoru. V opačném případě může dojít ke zranění.

Nastavte délku hřídele tak, abyste mohli při spuštění pravé paži držet rukojeť.

► Obr.12: 1. Rukojeť

Chcete-li upravit délku hřídele, otevřete zajišťovací páčku, upravte délku hřídele a poté zajišťovací páčku zase zavřete.

► Obr.13: 1. Zajišťovací páčka

Nastavte polohu předního držadla tak, abyste ho mohli při spuštění levé paži držet.

► Obr.14: 1. Přední rukojeť

SESTAVENÍ

⚠️ UPOZORNĚNÍ: Před prováděním jakýchkoli prací na nářadí se vždy přesvědčte, zda je vypnuté a je vyjmutý akumulátor.

⚠️ UPOZORNĚNÍ: Není-li nářadí zcela zkompleťováno, nikdy je nepouštějte. Při práci s nekompletně sestaveným nářadím může po náhodném spuštění dojít k vážnému zranění.

Instalace předního držadla

Namontujte přední držadlo do držáku předního držadla a upevněte ho šroubem se šestihrannou hlavou a maticí pro utahování prsty, viz obrázek.

► **Obr.15:** 1. Přední rukojeť 2. Matice pro utahování prsty 3. Šroub s šestihrannou hlavou

Úhel předního držadla je nastavitelný. Chcete-li upravit úhel předního držadla, povolte matici pro utahování prsty, nastavte držadlo do požadovaného úhlu a poté znovu pevně utáhněte matici otáčením proti směru hodinových ručiček.

Instalace drátěného krytu

POZOR: Drátěný kryt neroztahujte příliš. Mohl by se zlomit.

► **Obr.16**

K omezení nebezpečí poškození objektů před strunovou hlavou nasadte na chrániči drátěný kryt, jenž vám pomůže kontrolovat dosah vyžínání sekací struny.

Drátěný kryt mírně roztáhněte a zasuňte jej do otvorů ochranného krytu.

Při použití strunové hlavy:

Nasadte drátěný kryt do otvorů na přední části chrániče. Značka nylonové struny na chrániči ukazuje, který otvor má být použit.

► **Obr.17:** 1. Otvor

Při použití hlavy s plastovým nožem:

Nasadte drátěný kryt do otvorů na zadní části chrániče. Značka nože na chrániči ukazuje, který otvor má být použit.

► **Obr.18:** 1. Otvor

Jestliže drátěný kryt nepoužíváte, zvedněte jej do neutrální polohy.

► **Obr.19:** 1. Drátěný kryt

Montáž chrániče

⚠️ UPOZORNĚNÍ: Když montujete chrániči, dávejte pozor, abyste nepřišli do kontaktu s řezným nástrojem na chrániči. Kontakt s řezným nástrojem může způsobit zranění.

► **Obr.20:** 1. Šroub 2. Chránič

Namontujte chrániči uchycením ke krytu motoru a poté ho upevněte dvěma šrouby.

Nasazení strunové hlavy

Volitelné příslušenství

⚠️ UPOZORNĚNÍ: Jestliže strunová hlava při provozu náhodně narazí na kámen či jiný tvrdý předmět, nářadí vypněte a zkontrolujte, zda nedošlo k poškození. Pokud je strunová hlava poškozená, okamžitě ji vyměňte. Používání poškozeného vyžínacího nástroje může způsobit vážné zranění.

⚠️ UPOZORNĚNÍ: Po montáži se ujistěte, že jste vyjmuli imbusový klíč.

⚠️ UPOZORNĚNÍ: Během montáže nebo demontáže strunové hlavy dávejte pozor, abyste se nedotkli řezného nástroje na chrániči. Kontakt s řezným nástrojem může způsobit zranění.

POZOR: Ujistěte se, zda používáte originální strunovou hlavu Makita.

1. Otočte nářadí vzhůru nohama, abyste mohli vyžínací nástroj snadno vyměnit.
2. Do otvoru v plášti motoru zasuňte imbusový klíč a otáčejte závitovým vřetenem, až se zajistí.
► **Obr.21:** 1. Imbusový klíč 2. Otvor 3. Závitové vřeteno
3. Strunovou hlavu nasadte na vřeteno a dotáhněte otáčením ve směru hodinových ručiček.
► **Obr.22:** 1. Strunová hlava
4. Vyjměte imbusový klíč.

Jestliže chcete strunovou hlavu demontovat, otáčejte ji proti směru hodinových ručiček a přidržujte přitom vřeteno imbusovým klíčem.

Montáž hlavy s plastovým nožem

Volitelné příslušenství

⚠️ UPOZORNĚNÍ: Jestliže plastové nože při provozu náhodně narazí na kámen či jiný tvrdý předmět, nářadí vypněte a zkontrolujte, zda nedošlo k poškození. Poškozené plastové nože je třeba okamžitě vyměnit. Používání poškozeného vyžínacího nástroje může způsobit vážné zranění.

⚠️ UPOZORNĚNÍ: Po montáži se ujistěte, že jste vyjmuli imbusový klíč.

⚠️ UPOZORNĚNÍ: Během montáže nebo demontáže hlavy s plastovým nožem dávejte pozor, abyste se nedotkli řezného nástroje na chrániči. Kontakt s řezným nástrojem může způsobit zranění.

⚠️ UPOZORNĚNÍ: Je-li hlava s plastovým nožem opotřebovaná, vyměňte ji za novou. Je-li plastový nůž opotřebovaný, může se během provozu uvolnit k nosné hlavě s plastovým nožem a způsobit zranění.

POZOR: Ujistěte se, že používáte originální plastové nože Makita.

1. Otočte nářadí vzhůru nohama, abyste mohli vyžínací nástroj snadno vyměnit.

2. Do otvoru v plášti motoru zasuňte imbusový klíč a otáčejte závitovým vřetenem, až se zajistí.

► **Obr.23:** 1. Imbusový klíč 2. Otvor 3. Závitové vřeteno

3. Umístěte hlavu s plastovým nožem na vřeteno a utáhněte ji otáčením ve směru hodinových ručiček.

► **Obr.24:** 1. Hlava s plastovým nožem

4. Vyjměte imbusový klíč.

Jestliže chcete plastový nůž demontovat, otáčejte ho proti směru hodinových ručiček a přidržíte přitom vřeteno imbusovým klíčem.

Přípevnění ramenního popruhu

► **Obr.25:** 1. Háček

Podle obrázku připevněte háčky ramenního popruhu k nářadí.

⚠ UPOZORNĚNÍ: Háčky ramenního popruhu je nutné připínat k nářadí bezpečně. Pokud nejsou háčky důkladně připevněné, mohou se uvolnit a způsobit úraz.

Uložení šestihranného klíče

⚠ UPOZORNĚNÍ: Dejte pozor, aby imbusový klíč nezůstal zasunutý v hlavě nářadí. Mohlo by dojít ke zranění nebo k poškození nářadí.

Není-li používán, uložte šestihranný klíč, jak je ilustrováno na obrázku. Předejete tak jeho ztrátě.

► **Obr.26:** 1. Šestihranný klíč

PRÁCE S NÁŘADÍM

Vyžínání trávy

Držte vyžínač v úhlu asi 50° vůči zemi. Pomalu pohybujte vyžínačem zprava doleva. Za pomoci konce struny nebo nožů vyžínajte trávu postupně několika pohyby směrem od jejich vršků dolů.

POZOR: Vysokou trávu nevyžínajte jedním tahem. Vyžínání vysoké trávy jedním tahem poblíž kořenů může způsobit, že se nylonová struna nebo plastový nůž zachytí v trávě. Tím může dojít k přetížení motoru a následně k poškození vyžínače.

POZOR: Používejte vyžínač tak, aby se cívka struny nebo plastový nůž nedotýkala povrchu země. Jestliže se cívka struny nebo plastový nůž dotknou povrchu země, může to způsobit přetížení motoru a následně poruchu vyžínače.

► **Obr.27**

POZOR: Netlačte vyžínač do příliš husté trávy.

► **Obr.28**

POZOR: Nepoužívejte vyžínač, jako byste chtěli vykopávat zeminu.

► **Obr.29**

Vyžínání trávy poblíž stromu, pařezu, zdi nebo kamenů

Nakloňte a podržte vyžínač v takové výšce, kde se cívka struny nebo nože nedotýkají země. Vyžínání trávy pomocí nylonové struny nebo plastového nože provádějte jakoby klepáním do země.

► **Obr.30**

POZOR: Když vyžínáte trávu, pohybujte vyžínačem kolem stromu nebo pařezu tak, aby se jich nylonová struna nebo nože nedotkly. Doporučujeme udržovat nářadí nejméně 5 cm od stromu či pařezu. Jestliže se nylonová struna nebo nože dotknou stromu nebo pařezu, může se struna utrhnout nebo nůž rychle ulomit. Jestliže dojde k přetržení nylonové struny v cívce, nastavte strunu znovu podle pokynů k výměně v tomto návodu.

Používání vyžínače jako začišťovače okrajů

Používání vyžínače jako začišťovače okrajů je vhodné k sekání trávy kolem zídek a betonových bloků.

Zatáhněte za drátěný kryt a otočte vyžínač o 180°.

Jak je vidět na obrázku, zatímco se drátěný kryt dotýká země, pohybujte vyžínačem podél okraje trávy. Trávu můžete efektivně sekat tak, že prostě půjdete rovnoběžně podél cihel nebo bloků.

► **Obr.31:** 1. Drátěný kryt

Odpojení ramenního popruhu

⚠ VAROVÁNÍ: Během odpojování ramenního popruhu dávejte velký pozor, abyste měli nářadí stále pod kontrolou.

⚠ UPOZORNĚNÍ: Před samotným použitím upravte ramenní popruh na správnou délku, abyste zabránili únavě.

⚠ UPOZORNĚNÍ: Před použitím se ujistěte, že je ramenní popruh bezpečně uchycený k vyžínači.

Ramenní popruh má funkci rychlého uvolnění.

Jednoduše na obou stranách stiskněte přezku a nářadí odpojte z ramenního popruhu.

► **Obr.32:** 1. Svorka

ÚDRŽBA

VAROVÁNÍ: Před prováděním kontroly či údržby se vždy ujistěte, zda je nářadí vypnuté a zda je vyjmut blok akumulátoru. Jestliže nářadí nevypnete a nevyjmete z něj akumulátor, může po náhodném spuštění dojít k vážnému zranění.

POZOR: Nikdy nepoužívejte benzín, benzen, ředidlo, alkohol či podobné prostředky. Mohlo by tak dojít ke změnám barvy, deformacím či vzniku prasklin.

K zachování BEZPEČNOSTI a SPOLEHLIVOSTI výrobku musí být opravy a veškerá další údržba či seřizování prováděny autorizovanými nebo továrními servisními středisky společnosti Makita s využitím náhradních dílů Makita.

Čištění nástroje

Vyčistěte nářadí setřením prachu, špíny a zbytků trávy suchým hadrem nebo hadrem ponořeným do mýdlové vody a vyždímaným. Jestliže se zbytky trávy přilepily ke krytu motoru, musíte je odstranit.

► **Obr.33:** 1. Skříň motoru

Výměna nylonové struny

VAROVÁNÍ: Používejte pouze nylonovou strunu o průměru uvedeném v části SPECIFIKACE. Nikdy nepoužívejte silnější strunu, kovový drát, provaz atp. Použijte pouze doporučenou nylonovou strunu, jinak může dojít k poškození nářadí a následným vážným zraněním.

VAROVÁNÍ: Ujistěte se, zda je kryt strunové hlavy správně upevněn k plášti tak, jak je popsáno níže. Jestliže kryt správně nezajistíte, může se strunová hlava rozlétnout a způsobit vážné zranění.

Pokud se již nylonová struna nevysouvá z hlavy, vyměňte ji.

► **Obr.38:** (1) Až 8 m (2) 70 – 80 mm

Skladování

Otvor v rukojeti je vhodný pro zavěšení nářadí na hřebík nebo šroub ve zdi. Před uskladněním nářadí zvedněte drátěný kryt, zasuňte hřídel a sklopte přední držadlo.

► **Obr.34:** 1. Drátěný kryt

► **Obr.35:** 1. Přední rukojeť 2. Hřídel

► **Obr.36:** 1. Otvor

Výměna plastových nožů

Je-li plastový nůž opotřebený, vyměňte ho za nový. Chcete-li namontovat plastový nůž, srovnejte směr nože se značkou na nosné hlavě s plastovým nožem a poté nůž vsuňte dovnitř, dokud nezacvakne. Při demontáži plastového nože použijte opačný postup montáže.

► **Obr.37:** 1. Čepel 2. Značka

POZNÁMKA: Je-li plastový nůž opotřeben, zvýší se vibrace, když nářadí běží na volnoběh.

ŘEŠENÍ POTÍŽÍ

Před žádostí o opravu proveďte nejprve prohlídku sami. Narazíte-li na problém, jenž v této příručce není vysvětlen, nepouštějte se do demontáže zařízení. Požádejte o pomoc některé z autorizovaných servisních středisek Makita, kde k opravám vždy používají náhradní díly Makita.

Problém	Pravděpodobná příčina (porucha)	Náprava
Motor neběží.	Není nasazen blok akumulátoru.	Nainstalujte blok akumulátoru.
	Problém s akumulátorem (nízké napětí)	Nabijte akumulátor. Jestliže nabití nepomůže, vyměňte akumulátor.
	Systém pohonu nepracuje správně.	Předejte zařízení k opravě v místním autorizovaném servisním středisku.
Motor se po krátké době provozu zastaví.	Akumulátor není dostatečně nabitý.	Nabijte akumulátor. Jestliže nabití nepomůže, vyměňte akumulátor.
	Došlo k přehřátí.	Přestaňte nářadí používat a nechte jej vychladnout.
Nářadí nedosahuje maximálních otáček.	Akumulátor je nesprávně nasazen.	Nainstalujte akumulátor podle popisu v této příručce.
	Poklesl výkon akumulátoru.	Nabijte akumulátor. Jestliže nabití nepomůže, vyměňte akumulátor.
	Systém pohonu nepracuje správně.	Předejte zařízení k opravě v místním autorizovaném servisním středisku.
Vyžínací nástroj se neotáčí: ⇒ zařízení ihned vypněte!	Mezi krytem a strunovou hlavou se vzpříčil cizorodý předmět, například větev.	Odstraňte cizorodý předmět.
	Systém pohonu nepracuje správně.	Předejte zařízení k opravě v místním autorizovaném servisním středisku.
Nenormální vibrace: ⇒ zařízení ihned vypněte!	Jeden konec nylonové struny se utrhnul.	Klepněte otáčející se strunovou hlavou o zem, aby se vysunula struna.
	Systém pohonu nepracuje správně.	Předejte zařízení k opravě v místním autorizovaném servisním středisku.
Vyžínací nástroj a motor nelze vypnout: ⇒ Okamžitě vyjměte akumulátor!	Elektrická nebo elektronická porucha.	Vyjměte akumulátor a zařízení předejte k opravě v místním autorizovaném servisním středisku.

VOLITELNÉ PŘÍSLUŠENSTVÍ

⚠ UPOZORNĚNÍ: Pro nářadí Makita popsané v tomto návodu doporučujeme používat následující příslušenství a nástavce. Při použití jiného příslušenství či nástavců může hrozit nebezpečí zranění osob. Příslušenství lze používat pouze pro stanovené účely.

Potřebujete-li bližší informace ohledně tohoto příslušenství, obraťte se na místní servisní středisko společnosti Makita.

- Strunová hlava
- Nylonová struna (sekací struna)
- Hlava s plastovým nožem
- Plastové nože
- Originální akumulátor a nabíječka Makita

POZNÁMKA: Některé položky seznamu mohou být k nářadí přibaleny jako standardní příslušenství. Přibalené příslušenství se může v různých zemích lišit.

ТЕХНІЧНІ ХАРАКТЕРИСТИКИ

Модель:		UR100D
Частота обертання в режимі холостого ходу (без різального інструмента)		10 000 хв ⁻¹
Загальна довжина (без різального інструмента)		835–1 185 мм
Діаметр нейлонового шнура		1,65 мм
Застосовний ріжучий інструмент і діаметр різання	Різальна головка з нейлоновим шнуром (номер виробу 198852-2 / 198853-0)	260 мм
	Головка з пластиковою різальною пластиною (номер виробу 198847-5 / 198848-3)	230 мм
Номінальна напруга		10,8—12 В пост. струму
Стандартна касета з акумулятором		BL1015 / BL1016 / BL1020B / BL1021B / BL1040B / BL1041B
Маса нетто		1,9–2,1 кг

- Оскільки наша програма наукових досліджень і розробок триває безперервно, наведені тут технічні характеристики можуть бути змінені без попередження.
- Технічні характеристики приладу та касета з акумулятором можуть відрізнитися в різних країнах.
- Вага може відрізнитися залежно від допоміжного обладнання, наприклад касети з акумулятором. Найлегші та найважчі комплекти, відповідно до стандарту ЕРТА (Європейська асоціація виробників електронінструменту) від січня 01/2014 року, представлено в таблиці.

Шум

Відповідний стандарт : EN50636

Тип	Середній рівень звукового тиску	
	L _{рв} (дБ (А))	Похибка К (дБ (А))
Ріжуча головка з нейлоновим шнуром	74	0,74
Пластикова різальна пластина	75,8	2,84

- Навіть якщо наведений вище рівень звукового тиску менше або дорівнює 80 дБ (А), рівень звукового тиску безпосередньо у місці виконання роботи може перевищувати 80 дБ (А). Користуйтеся засобами захисту органів слуху.

Вібрація

Відповідний стандарт : EN50636

Тип	Ліва рука		Права рука	
	a _{h,w} (м/с ²)	Похибка К (м/с ²)	a _{h,w} (м/с ²)	Похибка К (м/с ²)
Ріжуча головка з нейлоновим шнуром	≤ 2,5	0,1	≤ 2,5	0,5
Пластикова різальна пластина	≤ 2,5	0,1	≤ 2,5	0,1

ПРИМІТКА: Заявлене значення вібрації було виміряно відповідно до стандартних методів тестування та може використовуватися для порівняння одного інструмента з іншим.

ПРИМІТКА: Заявлене значення вібрації може також використовуватися для попередньої оцінки впливу.

▲ПОПЕРЕДЖЕННЯ: Залежно від умов використання вібрація під час фактичної роботи електронінструмента може відрізнитися від заявленого значення вібрації.

▲ПОПЕРЕДЖЕННЯ: Забезпечте належні запобіжні заходи для захисту оператора, що відповідатимуть умовам використання інструмента (слід брати до уваги всі складові робочого циклу, такі як час, коли інструмент вимкнено та коли він починає працювати на холостому ході під час запуску).

СИМВОЛИ

Далі наведено символи, які застосовуються для позначення обладнання. Перед користуванням переконайтеся, що ви розумієте їхнє значення.



Будьте особливо уважні та обережні!



Читайте посібник з експлуатації.



Небезпечно! Пам'ятайте, що предмети можуть відскочити.



Відстань між інструментом і сторонніми особами повинна становити не менше 15 м.



Слідкуйте за тим, щоб поблизу не було сторонніх осіб.



Тримайте відстань щонайменше 15 метрів.



Обов'язково надягайте каску, захисні окуляри та засоби захисту органів слуху.



Надягайте захисні рукавиці.



Надягайте міцне взуття із підшвами, що не ковзають. Ми рекомендуємо захисне взуття зі сталевим носком.



Не надавайте впливу вологи.



Не використовуйте металеву ріжучу пластину.



Тільки для країн ЄС
Не викидайте електроприлади або акумуляторні батареї разом із побутовим сміттям! Згідно з європейськими директивами про утилізацію електричного та електронного обладнання та про утилізацію батарей і акумуляторів, а також батарей та акумуляторів, термін служби яких закінчився, та їх використанням із дотриманням національних законів, електричне обладнання, батареї та акумулятори, термін служби яких закінчився, потрібно збирати окремо та відправляти на екологічно чисті підприємства з їхньої переробки.

Декларація про відповідність стандартам ЄС

Тільки для країн Європи

Декларацію про відповідність стандартам ЄС наведено в Додатку А до цієї інструкції з експлуатації.

ПОПЕРЕДЖЕННЯ ПРО ДОТРИМАННЯ ТЕХНІКИ БЕЗПЕКИ

ВАЖЛИВІ ІНСТРУКЦІЇ З ТЕХНІКИ БЕЗПЕКИ

▲ ПОПЕРЕДЖЕННЯ: Прочитайте усі застереження стосовно техніки безпеки та всі інструкції. Недотримання попереджень та інструкцій може призвести до ураження електричним струмом, до виникнення пожежі та/або до отримання серйозних травм.

Збережіть усі інструкції з техніки безпеки та експлуатації на майбутнє.

1. Ознайомтеся із правилами належного користування і керування інструментом.
2. Ріжучі частини продовжують обертатися після вимкнення двигуна.
3. Не дозволяйте користуватися інструментом дітям й особам, не ознайомленим із цією інструкцією. Місцеві норми можуть обмежувати віковий поріг оператора.
4. Вимикайте інструмент, якщо поблизу знаходяться інші люди, особливо діти, або домашні тварини.
5. Користуйтеся інструментом тільки у світлий час доби або за наявності належного штучного освітлення. Не використовуйте пристрій за поганих погодних умов, особливо коли є ризик виникнення грозового розряду.
6. До початку використання і після будь-якого зовнішнього впливу на інструмент перевіряйте його на наявність ознак зношення або пошкодження; у разі необхідності відремонтуйте інструмент.
7. Будьте обережні, щоб не отримати травми під час використання будь-якого пристрою для підрізання довжини шнура. Після витягування шнура та перед увімкненням інструмента його слід повертати у звичайне робоче положення.
8. Ніколи не застосовуйте металеві ріжучі частини.
9. Цей інструмент не призначений для використання особами (у тому числі дітьми) з обмеженими фізичними, сенсорними або розумовими здібностями та особами з недостатнім досвідом і знаннями, доки за ними не буде встановлений нагляд або їм не будуть надані інструкції особою, відповідальною за їхню безпеку, стосовно використання цього інструмента. Не допускайте, щоб діти гралися з інструментом.
10. Інструмент слід завжди використовувати з максимальною обережністю та увагою.

- Працювати з інструментом можна тільки в доброму фізичному стані. Усю роботу виконуйте спокійно та обережно. Під час роботи керуйтеся здоровим глуздом та пам'ятайте, що оператор або користувач несуть відповідальність за нещасні випадки та небезпеку, якій вони піддають інших людей або їхнє майно.
- Ніколи не працюйте з інструментом, коли ви втомлені, нездужаєте або перебуваєте під впливом алкоголю чи лікарських засобів.
- Інструмент слід негайно вимикати в разі появи будь-яких ознак несправної роботи.
- Не підносьте пальці близько до курка вмикача, коли інструмент не використовується й під час переходу від одного місця використання до іншого.

Використання інструмента за призначенням

- Використовуйте інструмент за призначенням. Акумуляторна газонокосарка призначена лише для скошування трави та невеликого бур'яну. Не дозволяється використовувати інструмент за іншим призначенням, наприклад для стриження живої рослини, оскільки це може призвести до отримання травм.

Засоби індивідуального захисту

► Рис.1

► Рис.2

- Носіть відповідний одяг. Одяг повинен бути функціональним та відповідним, тобто він має щільно прилягати, проте не заважати роботі. Не надягайте прикраси чи одяг, що може заплутатися у високій траві. Щоб сховати довге волосся, надягайте захисний головний убір.
- Використовуючи інструмент, завжди надягайте міцне взуття з підошвами, що не ковзають. Це захистить вас від травм та забезпечить стійку опору на ноги.
- Завжди користуйтеся захисними окулярами, щоб захистити очі від травмування під час роботи з електроінструментами. Захисні окуляри мають відповідати стандарту ANSI Z87.1 у США, EN 166 у Європі або AS/NZS 1336 в Австралії / Новій Зеландії. В Австралії / Новій Зеландії законодавство вимагає користуватися також щитком для захисту обличчя.

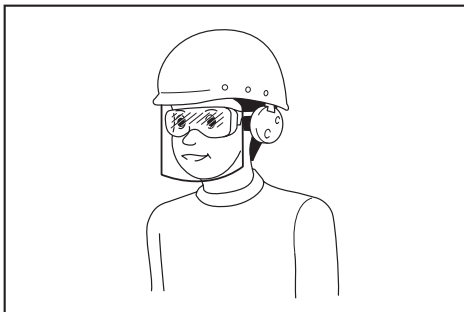

Роботодавець відповідає за те, щоб оператори інструментів та інші особи, які знаходяться безпосередньо в робочій зоні, примусово користувалися відповідним захисним устаткуванням.

Електробезпечність та техніка безпеки під час роботи з акумулятором

- Не працюйте з інструментом у небезпечних умовах. Не користуйтеся інструментом у вологих або мокрих місцях і не допускайте його знаходження під дощем. У випадку потрапляння води в інструмент зростає ризик ураження електричним струмом.
- Перезаряджайте акумулятор лише за допомогою зарядного пристрою, вказаного виробником. Зарядний пристрій, який підходить для одного типу акумуляторів, може призвести до пожежі при використанні з акумулятором іншого типу.
- Використовуйте електроінструменти лише з акумуляторами того типу, який призначений саме для цих електроінструментів. Використання акумуляторів інших типів може призвести до отримання травм і виникнення пожежі.
- Коли акумулятор не використовується, тримайте його подалі від таких металевих предметів, як скріпки, монети, ключі, цвяхи, шурупи тощо, які можуть закоротити клеми акумулятора. Замикання клем акумулятора може призвести до отримання опіків або до пожежі.
- За неналежних умов зберігання з акумулятора може витікати рідина, контакту з якою слід уникати. У разі випадкового потраплення рідини на тіло уражену частину тіла необхідно промити водою. При потрапленні рідини в очі необхідно звернутися до лікаря. Рідина, що витікає з акумулятора, може спричинити подразнення або опіки.
- Не спалюйте акумулятор(и). Акумулятор може вибухнути. Ознайомтеся з місцевими законами на предмет можливих спеціальних інструкцій з утилізації відходів.
- Не відкривайте та не деформуйте акумулятор(и). Пролитий електроліт є роз'їдаючою речовиною, тому може нанести травму при контакті зі шкірою або очима. При проковтуванні може бути токсичним.
- Не заряджайте акумулятор під дощем або в місцях із підвищеною вологістю.

Запуск інструмента

► Рис.3

- Переконайтеся, що в радіусі 15 метрів (50 футів) немає дітей або сторонніх осіб, також слідкуйте за тваринами поблизу місця роботи. В іншому випадку роботу інструмента слід припинити.
- Перед початком роботи завжди перевіряйте, щоб інструмент був у безпечному для роботи стані. Перевіряйте надійність кріплення ріжучої частини та захисного кожуха, а також легкість і надійність функціонування важеля/курка вмикача. Переконайтеся, що ручки чисті та сухі, після чого перевірте функцію увімкнення/вимкнення вмикача.

3. Перед подальшим використанням інструмента його слід перевіряти на наявність пошкоджених частин. Захисний кожух або іншу пошкоджену деталь слід уважно оглянути, щоб переконатися у тому, що вони можуть далі виконувати свої функції належним чином. Перевіряйте положення та закріплення рухомих частин, наявність поломок частин, монтаж та інші аспекти, які можуть впливати на експлуатацію інструмента. Ремонтуйте або замініуйте пошкоджені деталі або захисний кожух повинні спеціалісти авторизованого сервісного центру, якщо в цій інструкції не зазначено інше.
4. Вмикайте двигун тільки тоді, коли руки та ноги перебувають на відстані від ріжучої частини.
5. Перед початком роботи слід переконатися, що ріжуча частина не торкається твердих предметів, наприклад гілля, каміння тощо, оскільки під час пуску вона обертатиметься.
6. Переконайтесь у відсутності електричних кабелів, водопровідних і газових труб тощо, які можуть становити небезпеку в разі пошкодження їх інструментом.
15. Не тягніть інструмент по землі при переміщенні з місця на місце, тому що це може його пошкодити.
16. Завжди знімайте касету з акумулятором з інструмента:
 - коли залишаєте інструмент без нагляду;
 - перш ніж прочищати засмічення;
 - перед перевіркою та очищенням інструмента або проведенням робіт на інструменті;
 - перед налаштуванням, зміною приладдя або перед тим, як покласти інструмент на зберігання;
 - якщо інструмент починає незвичайним чином дрижати;
 - під час транспортування інструмента.
17. Не перенавантажуйте інструмент. Він працюватиме краще та з меншою ймовірністю нанесення травм при роботі на швидкості, на яку він розрахований.
18. Не користуйтеся електроінструментами у вилучонебезпечному середовищі, наприклад за наявності вогнебезпечних рідин, газів або пилу. Робота електроінструментів супроводжується утворенням іскор, які можуть спричинити займання пилу або випарів.

Порядок роботи

1. Не користуйтеся інструментом, якщо захисні кожухи пошкоджені або відсутні.
 2. Інструмент можна використовувати тільки за умов гарного освітлення та видимості. Узимку слід берегтися слизьких або вологих ділянок, льоду та снігу (небезпека ковзання). Постійно слідкуйте за надійною опорою ніг.
 3. Будьте обережні, щоб не травмувати ноги або руки ріжучою частиною.
 4. Завжди тримайте руки та ноги на відстані від ріжучої частини, особливо під час увімкнення двигуна.
 5. Не ріжте вище рівня пояса.
 6. Не стійте на сходах під час роботи з інструментом.
 7. Не працюйте на нестійких поверхнях.
 8. Не тягніться. Завжди твердо стійте на ногах та тримайте рівновагу.
 9. Якщо в межах місця роботи знаходяться цвяхи, пісок, каміння тощо, їх слід прибрати. Сторонні предмети можуть пошкодити ріжучу частину, а також можуть відскочити й завдати серйозної травми.
 10. Якщо ріжуча частина наشوухнула на каміння або на інші тверді предмети, слід негайно вимкнути двигун та оглянути ріжучу частину.
 11. Перш ніж можна буде розпочати роботу, ріжуча частина має розвинути повну робочу швидкість.
 12. Під час роботи завжди тримайте інструмент обома руками. Ніколи не тримайте інструмент під час роботи однією рукою. Постійно слідкуйте за надійною опорою ніг.
 13. Під час роботи обов'язково слід використовувати всі засоби захисту, що постачаються разом з інструментом, такі як захисні кожухи.
 14. Крім аварійних випадків, ніколи не випускайте інструмент з рук та не кидайте його на землю, оскільки це може спричинити значні пошкодження.
 21. Під час роботи слід використовувати плечовий ремінь, якщо він входить до комплекту постачання.
 19. Відпочивайте, щоб не допустити втрати контролю внаслідок перевтомлення. Ми рекомендуємо робити паузу на 10—20 хвилин після кожної години роботи.
 20. Заборонено використовувати інструмент на крутих схилах.
- #### Інструкції щодо технічного обслуговування
1. Перед початком роботи слід перевіряти стан різального інструмента, захисних пристроїв і плечового ременя.
 2. Вимкніть двигун та зніміть касету з акумулятором перед тим, як проводити роботи з технічного обслуговування, замінювати ріжучу частину або чистити інструмент.
 3. Після використання інструмента слід від'єднати касету з акумулятором і перевірити її на наявність пошкоджень.
 4. Перевіряйте, чи міцно затягнуті кріплення та чи не пошкоджені частини інструмента, наприклад, чи існує небезпека, що нейлоновий шнур у ріжучій частині може незабаром порватися.
 5. Коли інструмент не використовується, зберігайте його в сухому закритому й недоступному для дітей місці.
 6. Слід використовувати тільки запчастини та приладдя, що є рекомендовані виробником.
 7. Стежте за тим, щоб вентиляційні отвори ніколи не забивалися сміттям.
 8. Регулярно оглядайте інструмент та проведіть його технічне обслуговування, особливо до та після використання. Інструмент слід ремонтувати тільки в нашому авторизованому сервісному центрі.

9. Ручки повинні бути сухими, чистими та без мастила.

ЗБЕРІГАЙТЕ ЦІ ВКАЗІВКИ.

▲ПОПЕРЕДЖЕННЯ: НІКОЛИ НЕ втрачайте пильності та не розслаблюйтеся під час користування виробом (що можливо при частому користуванні); обов'язково строго дотримуйтеся відповідних правил безпеки. **НЕНАЛЕЖНЕ ВИКОРИСТАННЯ** або недотримання правил безпеки, викладених у цій інструкції з експлуатації, може призвести до серйозних травм.

Важливі інструкції з безпеки для касети з акумулятором

1. Перед тим як користуватися касетою з акумулятором, слід прочитати всі інструкції та застережні знаки щодо (1) зарядного пристрою акумулятора, (2) акумулятора та (3) виробів, що працюють від акумулятора.
2. Не слід розбирати касету з акумулятором.
3. Якщо період роботи дуже покоротшав, слід негайно припинити користування. Це може призвести до виникнення ризику перегріву, опіку та навіть вибуху.
4. У разі потрапляння електроліту в очі слід промити їх чистою водою та негайно звернутися до лікаря. Це може призвести до втрати зору.
5. Не закоротіть касету з акумулятором.
 - (1) Не слід торкатися клем будь-яким струмопровідним матеріалом.
 - (2) Не слід зберігати касету з акумулятором у ємності з іншими металевими предметами, такими як цвяхи, монети тощо.
 - (3) Не залишайте касету з акумулятором під дощем, запобігайте контакту з водою.

Коротке замикання може призвести до появи значного струму, перегріву, можливих опіків та навіть виходу з ладу.

6. Не слід зберігати інструмент та касету з акумулятором в місцях, де температура може сягнути чи перевищити 50°C (122°F).
7. Не слід спалювати касету з акумулятором, навіть якщо вона була неодноразово пошкоджена або повністю спрацьована. Касета з акумулятором може вибухнути у вогні.
8. Не слід кидати або ударяти акумулятор.
9. Не слід використовувати пошкоджений акумулятор.
10. Літій-іонні акумулятори, що містяться в інструменті, мають відповідати вимогам законів про небезпечні товари.

Під час транспортування за допомогою комерційних перевезень, наприклад із залученням третьої сторони та експедиторів, необхідно дотримуватись особливих вимог, вказаних на пакуванні й у маркуванні.

Під час підготовки позиції до відправлення необхідно проконсультуватись зі спеціалістом з небезпечних матеріалів. Крім того, слід виконувати більш докладні національні настанови, якщо такі є.

Заклейте відкриті контакти стрічкою або заховайте їх і запакуйте акумулятор таким чином, щоб він не міг рухатися в пакуванні.

11. Дотримуйтеся норм місцевого законодавства щодо утилізації акумуляторів.
12. Використовуйте акумулятори лише з виробами, указаними компанією Makita. Установлення акумуляторів у невідповідні вироби може призвести до пожежі, надмірного нагрівання, вибуху чи витoku електроліту.

ЗБЕРІГАЙТЕ ЦІ ВКАЗІВКИ.

▲ОБЕРЕЖНО: Використовуйте тільки акумулятори Makita. Використання акумуляторів, інших ніж оригінальні акумулятори Makita, або акумуляторів, конструкцію яких було змінено, може призвести до вибуху акумулятора і спричинити пожежу, травму або пошкодження. У зв'язку з цим також буде анульовано гарантію Makita на інструмент Makita і на зарядний пристрій.

Поради з забезпечення максимального строку експлуатації акумулятора

1. Касету з акумулятором слід заряджати до того, як він розрядиться повністю. Завжди слід зупинити роботу інструмента та зарядити акумулятор, якщо ви помітили зменшення потужності інструмента.
2. Ніколи не слід заряджати повторно повністю заряджену касету з акумулятором. Перезарядження скорочує строк експлуатації акумулятора.
3. Заряджайте касету з акумулятором при кімнатній температурі 10°C—40°C (50°F—104°F). Перед тим як заряджати касету з акумулятором, слід зачекати, доки вона охолоне.

ОПИС ДЕТАЛЕЙ

Опис деталей (у варіанті з різальною головкою з нейлоновим шнуром)

► Рис.4

1	Курок вмикача	2	Касета з акумулятором
3	Важіль блокування	4	Захисний пристрій
5	Різальна головка з нейлоновим шнуром	6	Нейлоновий шнур
7	Дротовий захисний елемент	8	Гайка з накаткою
9	Передня ручка	10	Кріплення плечевого ремня
11	Індикаторна лампа	12	Кнопка блокування вимкненого положення

Опис деталей (у варіанті з пластиковою різальною пластиною)

► Рис.5

1	Курок вмикача	2	Касета з акумулятором
3	Тримач різальної пластини	4	Важіль блокування
5	Захисний пристрій	6	Головка з пластиковою різальною пластиною
7	Пластикова різальна пластина	8	Дротовий захисний елемент
9	Гайка з накаткою	10	Передня ручка
11	Кріплення плечевого ремня	12	Індикаторна лампа
13	Кнопка блокування вимкненого положення	—	—

ОПИС РОБОТИ

▲ ПОПЕРЕДЖЕННЯ: Перед регулюванням або перевіркою функціонування інструмента обов'язково переконайтеся, що прилад вимкнено, а касету з акумулятором знято. Якщо інструмент не вимкнути та не зняти касету з акумулятором, це може призвести до серйозних травм внаслідок випадкового запуску інструмента.

Встановлення та зняття касети з акумулятором

▲ ОБЕРЕЖНО: Завжди вимикайте інструмент перед встановленням або зняттям касети з акумулятором.

▲ ОБЕРЕЖНО: Під час встановлення або зняття касети з акумулятором слід міцно тримати інструмент та касету з акумулятором. Якщо ви утримуватимете інструмент та касету з акумулятором недостатньо міцно, вони можуть вислизнути з рук, що може призвести до пошкодження інструмента та касети з акумулятором або може спричинити травми.

► Рис.6: 1. Червоний індикатор 2. Кнопка 3. Касета з акумулятором

Щоб зняти касету з акумулятором, слід витягнути її з інструмента, натиснувши на кнопку в передній частині касети.

Щоб установити касету з акумулятором, слід сумістити виступ на касеті з акумулятором із пазом у корпусі та вставити касету на місце. Її необхідно вставити повністю, аж доки не почуєте клацання. Якщо на верхній частині кнопки помітний червоний індикатор, це означає, що касета з акумулятором установлена не до кінця.

▲ ОБЕРЕЖНО: Завжди вставляйте касету з акумулятором повністю, аж поки червоний індикатор стане невидимим. Якщо цього не зробити, касета може випадково випасти з інструмента та завдати травми вам або людям, що знаходяться поряд.

▲ ОБЕРЕЖНО: Не встановлюйте касету з акумулятором із зусиллям. Якщо касета не вставляється легко, то це означає, що ви її неправильно вставляєте.

Система захисту акумулятора

Інструмент оснащено системою захисту акумулятора. Ця система автоматично вимикає живлення двигуна з метою збільшення робочого часу акумулятора. Інструмент буде автоматично вимкнено під час роботи, якщо він та/або акумулятор знаходяться в наступних умовах.

Перевантаження

Інструмент споживає струм занадто високої потужності під час роботи.

У такому разі вимкніть інструмент і припиніть роботу, під час виконання якої інструмент зазнав перевантаження. Щоб перезапустити інструмент, увімкніть його знову. Якщо інструмент не запускається, це означає, що акумулятор перегрівся. У такому випадку дозволить акумулятору охолонути, перш ніж знову увімкнути інструмент.

Низька напруга акумулятора

Залишкова ємність акумулятора занадто низька, тому інструмент не буде працювати. Якщо увімкнути інструмент, двигун запуститься, проте незабаром зупиниться. У такому разі вийміть і зарядіть акумулятор.

Відображення залишкового заряду акумулятора

Тільки для касет з акумулятором, які мають індикатори

► Рис.7: 1. Індикаторні лампи 2. Кнопка перевірки

Натисніть кнопку перевірки на касеті з акумулятором для відображення залишкового ресурсу акумулятора. Індикаторні лампи загоряться на кілька секунд.

Індикаторні лампи		Залишковий ресурс
Горить	Вимкнено	
■ ■ ■ ■	□	від 75 до 100%
■ ■ ■ □	□	від 50 до 75%
■ ■ □ □	□ □	від 25 до 50%
■ □ □ □	□ □ □ □	від 0 до 25%

ПРИМІТКА: Залежно від умов використання та температури оточуючого середовища показання можуть незначним чином відрізнятися від дійсного ресурсу.

Дія вимикача

▲ ПОПЕРЕДЖЕННЯ: Перед тим як вставляти касету з акумулятором в інструмент, обов'язково перевірте, чи курок вимикача спрацьовує належним чином та повертається у положення «ВИМК.», коли його відпускають.

▲ ПОПЕРЕДЖЕННЯ: З міркувань безпеки цей інструмент обладнано кнопкою блокування вимкненого положення, що запобігає довільному запуску інструмента. Заборонено користуватися інструментом, якщо він вмикається натисканням курка вмикача без натискання кнопки блокування вимкненого положення. Зверніться до місцевого сервісного центру компанії Makita для проведення ремонту.

▲ ПОПЕРЕДЖЕННЯ: Заборонено відключати функцію блокування. Кнопка блокування вимкненого положення не повинна фіксуватися у натисненому положенні.

УВАГА: Не натискайте з силою на курок вимикача, якщо кнопку блокування вимкненого положення не натиснуто. Курок вимикача може зламатися.

► **Рис.8:** 1. Курок вимикача 2. Кнопка блокування вимкненого положення

Для запобігання випадковому натисканню курка вимикача передбачено кнопку блокування вимкненого положення. Щоб увімкнути інструмент, натисніть кнопку блокування вимкненого положення та натисніть на курок вимикача. Щоб зупинити роботу, відпустіть курок вимикача. Кнопку блокування вимкненого положення можна натиснути зліва чи справа.

Індикаторна лампа

Під час роботи інструмента лампочка індикатора дозволяє визначити стан заряду касети з акумулятором.

► **Рис.9:** 1. Лампа

У разі перевантаження й зупинки інструмента ця лампочка загоряється червоним. Наведена нижче таблиця містить інформацію про можливі стани лампочки й заходи, яких треба вжити.

Індикаторна лампа	Стан	Заходи, яких треба вжити
Лампа блимає червоним.	Сповіщає про необхідність заміни касети з акумулятором, коли заряд акумулятора починає вичерпуватись.	Зарядіть касету з акумулятором.
Лампа загоряється червоним (примітка 1).	Ця функція спрацьовує, коли заряд акумулятора вичерпано майже повністю. У цьому разі інструмент відразу зупиняється.	Зарядіть касету з акумулятором.
Лампа загоряється червоним (примітка 1).	Автоматичне зупинення через перевантаження.	Вимкніть інструмент.

Примітка 1: Період часу, після якого лампочка індикатора загоряється, залежить від температури місця виконання робіт і стану касети з акумулятором.

Різальна головка з нейлоновим шнуром

УВАГА: Уникайте ударів інструмента о бетонну чи асфальтову поверхню. Такі удари можуть пошкодити інструмент.

ПРИМІТКА: Якщо нейлоновий шнур не висувається після удару головою, перемотайте або замініть його згідно з процедурою, наведеною в цьому посібнику.

ПРИМІТКА: Механізм висування за допомогою удару не працюватиме належним чином, якщо різальна головка з нейлоновим шнуром не обертається.

► **Рис.10:** 1. Різальна головка з нейлоновим шнуром 2. Різак

Різальна головка з нейлоновим шнуром обладнана механізмом висування за допомогою удару. Щоб випустити нейлоновий шнур, вдарте об землю різальною головою вимкненого інструмента. Під час випускання нейлонового шнура він автоматично обрізатиметься до потрібної довжини різаком.

Зберігання пластикової різальної пластини

► **Рис.11:** 1. Пластикова різальна пластина 2. Тримач різальної пластини

Запасну пластикову різальну пластину можна зберігати в тримачі різальної пластини інструмента. Перш ніж вийняти чи покласти в тримач різальну пластину, витягніть з інструмента касету з акумулятором.

Регулювання положення руків'я й передньої ручки

▲ ОБЕРЕЖНО: Перед регулюванням довжини штанги вимкніть інструмент і витягніть із нього касету з акумулятором. Невиконання цієї вимоги може призвести до травм.

Відрегулюйте довжину штанги так, щоб діставати до руків'я опущеною правою рукою.

► **Рис.12:** 1. Руків'я

Щоб відрегулювати довжину штанги, відкрийте важіль блокування, відрегулюйте довжину штанги, після чого закрийте важіль блокування.

► **Рис.13:** 1. Важіль блокування

Відрегулюйте положення передньої ручки так, щоб діставати до передньої ручки опущеною лівою рукою.

► **Рис.14:** 1. Передня ручка

ЗБОРКА

⚠ОБЕРЕЖНО: Обов'язково переконайтеся, що прилад вимкнено, а касету з акумулятором знято, перш ніж проводити будь-які роботи з інструментом.

⚠ОБЕРЕЖНО: Запускайте інструмент тільки в повністю зібраному стані. Робота із частково зібраним інструментом може призвести до важких травм через випадкове ввімкнення.

Установлення передньої ручки

Приєднайте передню ручку до тримача передньої ручки й зафіксуйте її за допомогою болта із шестигранною головкою та гайки з накаткою, як показано на малюнку.

► **Рис.15:** 1. Передня ручка 2. Гайка з накаткою
3. Болт із шестигранною головкою

Кут нахилу передньої ручки можна регулювати. Щоб відрегулювати кут нахилу передньої ручки, послабте гайку з накаткою, встановіть передню ручку під належним кутом з урахуванням специфіки роботи, а потім міцно затягніть гайку з накаткою за годинниково-вою стрілкою.

Установлення дротового захисного елемента

УВАГА: Не слід занадто сильно висувати дротовий захисний елемент назовні. Він може зламатися.

► **Рис.16**

Щоб знизити ризик пошкодження предметів попереді різальної головки, приєднайте дротовий захисний елемент до захисного пристрою таким чином, щоб він обмежував діапазон різання газонокосарки.

Трохи розведіть дротовий захисний кожух назовні, після чого вставте його в отвори захисного пристрою.

Для різальної головки з нейлоновим шнуром: Вставте дротовий захисний елемент в отвори в передній частині захисного пристрою. Відповідні отвори позначено значком нейлонового шнура на захисному пристрої.

► **Рис.17:** 1. Отвір

Для головки з пластиковою різальною пластиною:

Вставте дротовий захисний елемент в отвори в задній частині захисного пристрою. Відповідні отвори позначено значком різальної пластини на захисному пристрої.

► **Рис.18:** 1. Отвір

Якщо дротовий захисний кожух не використовується, підніміть його у нейтральне положення.

► **Рис.19:** 1. Дротовий захисний елемент

Установлення захисного пристрою

⚠ОБЕРЕЖНО: Під час установлення захисного пристрою будьте обережні, аби не зачепити різак для нейлонового шнура на захисному пристрої. Це може призвести до травм.

► **Рис.20:** 1. Гвинт 2. Захисний пристрій

Установіть захисний пристрій, надягнувши його на корпус двигуна й закріпивши двома гвинтами.

Установлення різальної головки з нейлоновим шнуром

Додаткове приладдя

⚠ОБЕРЕЖНО: Якщо під час роботи різальна головка з нейлоновим шнуром випадково вдариться об камінь або твердий предмет, зупиніть інструмент і перевірте його на наявність пошкоджень. Якщо різальна головка з нейлоновим шнуром пошкоджена, негайно замініть її. Використання пошкодженого різального інструмента може призвести до отримання серйозних травм.

⚠ОБЕРЕЖНО: Обов'язково зніміть шестигранний ключ, закінчивши встановлення.

⚠ОБЕРЕЖНО: Під час установлення чи зняття різальної головки з нейлоновим шнуром будьте обережні, аби не зачепити різак для нейлонового шнура на захисному пристрої. Це може призвести до травм.

УВАГА: Переконайтеся, що ви використовуєте оригінальну різальну головку з нейлоновим шнуром Makita.

1. Щоб полегшити процес заміни ріжучої пластини, інструмент слід перевернути.
2. Вставте шестигранний ключ в отвір на корпусі двигуна і повертайте шпindel доти, доки він не заблокується.
► **Рис.21:** 1. Шестигранний ключ 2. Отвір
3. Шпindel
3. Установіть різальну головку з нейлоновим шнуром на шпindel і затягніть, повертаючи її за годинниковою стрілкою.
► **Рис.22:** 1. Різальна головка з нейлоновим шнуром
4. Витягніть шестигранний ключ.
Щоб зняти різальну головку з нейлоновим шнуром, поверніть її проти годинникової стрілки, утримуючи шпindel шестигранним ключем.

Установлення головки з пластиковою різальною пластиною

Додаткове приладдя

⚠ОБЕРЕЖНО: Якщо під час роботи пластикова різальна пластина випадково вдариться об камінь або твердий предмет, зупиніть інструмент і перевірте його на наявність пошкоджень. У разі пошкодження пластикової різальної пластини її слід негайно замінити. Використання пошкодженого різального інструмента може призвести до отримання серйозних травм.

⚠ОБЕРЕЖНО: Обов'язково змініть шестигранний ключ, закінчивши встановлення.

⚠ОБЕРЕЖНО: Під час установлення чи зняття головки з пластиковою різальною пластиною будьте обережні, аби не зачепити різак для нейлонового шнура на захисному пристрої. Це може призвести до травм.

⚠ОБЕРЕЖНО: Зношену головку з пластиковою різальною пластиною слід замінити. У разі зношення головки пластикова різальна пластина може зіскоčiti з неї під час роботи пристрою й спричинити травму.

УВАГА: Допускається використання тільки оригінальної пластикової різальної пластини Makita.

- Щоб полегшити процес заміни різального інструмента, інструмент слід перевернути.
- Вставте шестигранний ключ в отвір на корпусі двигуна і повертайте шпindel до тих пір, поки він не заблокується.
► **Рис.23:** 1. Шестигранний ключ 2. Отвір 3. Шпindel
- Установіть головку з пластиковою різальною пластиною на шпindel і затягніть її, повертаючи за годинниковою стрілкою.
► **Рис.24:** 1. Головка з пластиковою різальною пластиною
- Витягніть шестигранний ключ.

Щоб зняти пластикovu різальну пластину, поверніть її проти годинникової стрілки, утримуючи шпindel шестигранним ключем.

Приєднання плечового ремня

► **Рис.25:** 1. Гачок

Прикріпіть гачки плечового ремня до інструмента, як показано на малюнку.

⚠ОБЕРЕЖНО: Переконайтеся, що гачки плечового ремня надійно прикріплено до інструмента. Якщо гачки прикріплено не повністю, вони можуть від'єднатися й спричинити травму.

Зберігання шестигранного ключа

⚠ОБЕРЕЖНО: Будьте уважні, не залишайте шестигранний ключ вставленим у головку інструмента. Це може призвести до травмування або пошкодження інструмента.

Коли шестигранний ключ не використовується, зберігайте його, як показано на малюнку, щоб він не загубився.

► **Рис.26:** 1. Шестигранний ключ

РОБОТА

Косіння трави

Тримайте газонокосарку під кутом близько 50° до землі. Повільно посувайте газонокосарку справа наліво. Косіть траву різальною пластиною або кінчиком нейлонового шнура в кілька заходів, починаючи з кінчиків стебел.

УВАГА: Не намагайтеся скосити високу траву за один захід. Під час спроби скосити високу траву за один захід ближче до коріння різальна головка з нейлоновим шнуром або пластикова різальна пластина можуть залутатися в траві. Це може призвести до перевантаження двигуна й пошкодження газонокосарки.

УВАГА: Під час роботи з газонокосаркою уникайте контакту котушки чи пластикової різальної пластини з поверхнею землі. Контакт котушки чи пластикової різальної пластини із землею під час роботи може спричинити перевантаження двигуна й пошкодження газонокосарки.

► **Рис.27**

УВАГА: Не заводьте газонокосарку в густі зарості трави.

► **Рис.28**

УВАГА: Не використовуйте газонокосарку так, ніби ви ристе землю.

► **Рис.29**

Косіння трави поблизу від дерев, каміння, мурів й інших перешкод

Нахиліть газонокосарку й утримуйте її на такій висоті, щоб котушка чи різальна пластина не торкалися землі. Косіть траву різальною пластиною або кінчиком нейлонового шнура рухами, що нагадують удари по землі.

► **Рис.30**

УВАГА: Під час косіння трави слід обводити газонокосарку дерева й інші перешкоди, щоб не торкатися їх нейлоновим шнуром чи різальною пластиною. Рекомендовано тримати інструмент на відстані понад 5 см від дерев й інших перешкод. Контакт нейлонового шнура чи різальної пластини з деревами чи іншими перешкодами може спричинити розрив шнура чи швидке зношення пластини. У разі розриву нейлонового шнура в котушці замініть шнур згідно з процедурою, наведеною в цьому посібнику.

Використання газонокосарки як крайкорізу

Використання газонокосарки як крайкорізу дозволяє косити траву біля мурів й інших перешкод.

Опустіть дротовий захисний елемент і поверніть газонокосарку на 180°.

Для косіння трави посувайте газонокосарку, торкаючись землі дротовим захисним елементом, як показано на малюнку. Цей спосіб дозволяє ефективно косити траву, рухаючись уздовж мурів й інших перешкод.

► **Рис.31:** 1. Дротовий захисний елемент

Від'єднання плечевого ремня

▲ ПОПЕРЕДЖЕННЯ: Під час від'єднання плечевого ремня будьте дуже обережні, пильно контролюючи рух пристрою.

▲ ОБЕРЕЖНО: Перш ніж розпочати роботу, відрегулюйте довжину плечевого ремня, аби уникнути зайвої втоми.

▲ ОБЕРЕЖНО: Перш ніж розпочати роботу, переконайтеся, що плечовий ремінь надійно утримує інструмент.

Плечовий ремінь має застібку швидкого роз'єднання. Щоб від'єднати інструмент від плечевого ремня, просто стисніть застібку з обох боків.

► **Рис.32:** 1. Застібка

ТЕХНІЧНЕ ОБСЛУГОВУВАННЯ

▲ ПОПЕРЕДЖЕННЯ: Перед тим як оглядати інструмент або проводити його технічне обслуговування, слід переконаватися, що інструмент вимкнено й касету з акумулятором знято. Якщо інструмент не вимкнути та не зняти касету з акумулятором, це може призвести до серйозних травм внаслідок випадкового запуску інструмента.

Заміна нейлонового шнура

▲ ПОПЕРЕДЖЕННЯ: Використовуйте тільки нейлоновий шнур, діаметр якого відповідає зазначеному в розділі «ТЕХНІЧНІ ХАРАКТЕРИСТИКИ». Не використовуйте більш важкий шнур, металевий дріт, трос або інші подібні предмети. Використовуйте тільки рекомендований нейлоновий шнур, інакше можна пошкодити інструмент або отримати серйозні травми.

▲ ПОПЕРЕДЖЕННЯ: Переконайтеся, що кришка ріжучої головки з нейлоновим шнуром надійно закріплена на корпусі, як описано нижче. Якщо кришка закріплена неналежним чином, ріжуча головка з нейлоновим шнуром може розлетітися на частини та спричинити серйозні травми.

Якщо нейлоновий шнур не виходить, його слід замінити.

► **Рис.38:** (1) До 8 м (2) 70–80 мм

УВАГА: Ніколи не використовуйте газолін, бензин, розріджувач, спирт та подібні речовини. Їх використання може призвести до зміни кольору, деформації або появи тріщин.

Для забезпечення БЕЗПЕКИ та НАДІЙНОСТІ продукції, її ремонт, а також роботи з обслуговування або регулювання повинні виконуватись уповноваженими або заводськими сервісними центрами Makita із використанням запчастин виробництва компанії Makita.

Очищення інструмента

Очистіть інструмент від пилу, бруду й трави сухою тканиною або зануреною в мильну воду та викрученою ганчіркою. Не забудьте очистити корпус двигуна від трави, що пристала до нього.

► **Рис.33:** 1. Корпус двигуна

Зберігання

Отвір у руків'ї дозволяє вішати інструмент на стіну на цвях або шуруп. Перш ніж поставити інструмент на зберігання, підніміть дротовий захисний елемент, укоротіть штангу й складіть передню ручку.

► **Рис.34:** 1. Дротовий захисний елемент

► **Рис.35:** 1. Передня ручка 2. Штанга

► **Рис.36:** 1. Отвір

Заміна пластикової різальної пластини

Зношену пластикову різальну пластину слід замінити. Щоб установити пластикову різальну пластину, розташуйте її в напрямку, що відповідає позначці на головці, а потім вставте пластину до кінця, доки не почуєте тихе клацання. Щоб зняти пластикову різальну пластину, виконайте процедуру її встановлення у зворотному порядку.

► **Рис.37:** 1. Різальна пластина 2. Позначка

ПРИМІТКА: Якщо пластикова різальна пластина зношена, під час використання пристрою в холостому режимі вібрація підсилюється.

УСУНЕННЯ НЕСПРАВНОСТЕЙ

Перш ніж звертатися з приводу ремонту інструмента, проведіть його перевірку самостійно. У разі виявлення несправності, яку не описано в цьому посібнику, не намагайтеся розібрати інструмент. Натомість зверніться до авторизованих сервісних центрів Makita та використовуйте для ремонту тільки запасні частини виробництва компанії Makita.

Стан відхилення від норми	Можлива причина (несправність)	Спосіб виправлення
Двигун не працює.	Касета з акумулятором не встановлена.	Установіть касету з акумулятором.
	Проблема з акумулятором (знижена напруга)	Зарядіть акумулятор. Якщо заряджання не призвело до бажаного результату, замініть акумулятор.
	Система приводу працює неправильно.	Зверніться до місцевого авторизованого сервісного центру з приводу ремонту.
Двигун перестає працювати після короткочасного використання.	Низький рівень заряду акумулятора.	Зарядіть акумулятор. Якщо заряджання не призвело до бажаного результату, замініть акумулятор.
	Перегрів.	Припиніть використовувати інструмент та дозвольте йому охолонути.
Він не досягає максимальної швидкості обертання.	Акумулятор встановлений невірно.	Встановіть касету з акумулятором, як описано в цьому посібнику.
	Заряд акумулятора зменшується.	Зарядіть акумулятор. Якщо заряджання не призвело до бажаного результату, замініть акумулятор.
	Система приводу працює неправильно.	Зверніться до місцевого авторизованого сервісного центру з приводу ремонту.
Ріжучий інструмент не обертається: ⇒ негайно зупиніть інструмент!	Сторонній об'єкт, наприклад гілка, застряг між захисним кожухом та ріжучою головкою з нейлоновим шнуром.	Приберіть сторонній предмет.
	Система приводу працює неправильно.	Зверніться до місцевого авторизованого сервісного центру з приводу ремонту.
Аномальна вібрація: ⇒ негайно зупиніть інструмент!	Один кінець нейлонового шнура став непридатним.	Злегка вдарте ріжучу головку з нейлоновим шнуром об землю, коли вона обертається, щоб випустити шнур.
	Система приводу працює неправильно.	Зверніться до місцевого авторизованого сервісного центру з приводу ремонту.
Ріжучий інструмент та двигун не зупиняються: ⇒ негайно зніміть акумулятор!	Електрична або електронна несправність.	Зніміть акумулятор та зверніться до місцевого авторизованого сервісного центру з приводу ремонту.

ДОДАТКОВЕ ПРИЛАДДЯ

⚠ ОБЕРЕЖНО: Це додаткове та допоміжне обладнання рекомендовано використовувати з інструментом Makita, зазначеним у цій інструкції з експлуатації. Використання будь-якого іншого додаткового та допоміжного обладнання може становити небезпеку травмування. Використовуйте додаткове та допоміжне обладнання лише за призначенням.

У разі необхідності отримати допомогу в більш детальному ознайомленні з оснащенням звертайтеся до місцевого сервісного центру Makita.

- Ріжуча головка з нейлоновим шнуром
- Нейлоновий шнур (ріжучий шнур)
- Головка з пластиковою різальною пластиною
- Пластикові різальні пластини
- Оригінальний акумулятор та зарядний пристрій Makita

ПРИМІТКА: Деякі елементи списку можуть входити до комплекту інструмента як стандартне приладдя. Вони можуть відрізнятися залежно від країни.

SPECIFICAȚII

Model:		UR100D
Turație în gol (fără unealta de tăiere)		10.000 min ⁻¹
Lungime totală (fără unealta de tăiere)		835 - 1.185 mm
Diametrul firului de nylon		1,65 mm
Cap și diametru de tăiere aplicabile	Cap de tăiere cu nylon (Cod piesă 198852-2 / 198853-0)	260 mm
	Cap cu lamă din plastic (Cod piesă 198847-5 / 198848-3)	230 mm
Tensiune nominală		10,8 V - 12 V cc. max
Cartuș acumulator standard		BL1015 / BL1016 / BL1020B / BL1021B / BL1040B / BL1041B
Greutate netă		1,9 - 2,1 kg

- Datorită programului nostru continuu de cercetare și dezvoltare, specificațiile pot fi modificate fără o notificare prealabilă.
- Specificațiile și cartușul acumulatorului pot diferi de la țară la țară.
- Greutatea poate diferi în funcție de accesoriu(ii), inclusiv cartușul acumulatorului. În tabel se prezintă combinația cea mai ușoară și cea mai grea, conform Procedurii EPTA 01/2014.

Zgomot

Standard aplicabil : EN50636

Tip	Media nivelului de presiune acustică	
	L _{PA} (dB (A))	Marjă de eroare K (dB (A))
Cap de tăiere din nylon	74	0,74
Lamă din plastic	75,8	2,84

- Chiar dacă nivelul de presiune acustică menționat mai sus este de 80 dB (A) sau mai puțin, nivelul în timpul funcționării poate depăși 80 dB (A). Purtați echipament de protecție pentru urechi.

Vibrații

Standard aplicabil : EN50636

Tip	Mâna stângă		Mâna dreaptă	
	a _{h,w} (m/s ²)	Marjă de eroare K (m/s ²)	a _{h,w} (m/s ²)	Marjă de eroare K (m/s ²)
Cap de tăiere din nylon	≤ 2,5	0,1	≤ 2,5	0,5
Lamă din plastic	≤ 2,5	0,1	≤ 2,5	0,1

NOTĂ: Nivelul de vibrații declarat a fost măsurat în conformitate cu metoda de test standard și poate fi utilizat pentru compararea unei uneelte cu alta.











NOTĂ: Nivelul de vibrații declarat poate fi, de asemenea, utilizat într-o evaluare preliminară a expunerii.

⚠️ AVERTIZARE: Nivelul de vibrații în timpul utilizării efective a unelei electrice poate diferi de valoarea nivelului declarat, în funcție de modul în care unealta este utilizată.

⚠️ AVERTIZARE: Asigurați-vă că identificați măsurile de siguranță pentru a proteja operatorul, acestea fiind bazate pe o estimare a expunerii în condiții reale de utilizare (luând în considerare toate părțile ciclului de operare, precum timpii în care unealta a fost oprită, sau a funcționat în gol, pe lângă timpul de declanșare).

Simboluri

Mai jos sunt prezentate simbolurile de pe echipament. Asigurați-vă că înțelegeți sensul acestora înainte de utilizare.

	Acordați atenție și grijă deosebită.
	Citiți manualul de utilizare.
	Pericol; țineți cont de obiectele care pot fi aruncate.
	Distanța dintre mașină și persoanele aflate în zonă trebuie să fie de cel puțin 15 m.
	Instruiți persoanele aflate în zonă să păstreze distanța.
	Păstrați o distanță de cel puțin 15 m.
	Purtați cască de protecție, ochelari și protecție pentru urechi.
	Purtați mănuși de protecție.
	Purtați cizme robuste cu talpă antide-rapantă. Sunt recomandate cizmele de siguranță cu bombouri din oțel.
	Nu expuneți la umezeală.
	Nu folosiți niciodată o lamă din metal.
	Doar pentru țările din cadrul UE Nu aruncați aparatele electrice sau acumulatorii în gunoii menajer! În conformitate cu Directiva europeană privind deșeurile de echipamente electrice și electronice, bateriile și acumulatorii, precum și bateriile și acumulatorii reziduale și implementarea acestora conform legislației naționale, echipamentele electrice și bateriile și acumulatorii care au ajuns la sfârșitul duratei de viață trebuie colectate separat și reciclate corespunzător în vederea protejării mediului.

Declarație de conformitate CE

Numai pentru țările europene

Declarația de conformitate CE este inclusă ca Anexa A în acest manual de instrucțiuni.

AVERTIZĂRI DE SIGURANȚĂ

INSTRUCȚIUNI IMPORTANTE PRIVIND SIGURANȚA

⚠️ AVERTIZARE: Citiți toate avertismentele de siguranță și toate instrucțiunile. Nerespectarea acestor avertismente și instrucțiuni poate avea ca rezultat electrocutarea, incendiul și/sau rănirea gravă.

Păstrați toate avertismentele și instrucțiunile pentru consultări ulterioare.

1. Familiarizați-vă cu comenzile și cu utilizarea corectă a echipamentului.
2. Elementele de tăiere continuă să se rotească după oprirea motorului.
3. Nu permiteți niciodată copiilor sau persoanelor care sunt nefamiliarizate cu aceste instrucțiuni să utilizeze utilajul. Reglementările locale pot restricționa vârsta operatorului.
4. Întrerupeți utilizarea utilajului atunci când în apropiere se află persoane, în special copii, sau animale de companie.
5. Folosiți utilajul doar la lumina zilei sau la o lumină artificială puternică. Evitați utilizarea utilajului în condiții de vreme nefavorabilă, în special când există riscul de descărcări electrice.
6. Înainte de utilizarea utilajului și după orice impact, verificați pentru identificarea eventualelor semne de uzură sau deteriorare și reparați dacă este cazul.
7. Protejați-vă împotriva rănilor care pot fi cauzate de dispozitivele montate pentru tăiere în linie dreaptă. După prelungirea cu o nouă lamă de tăiere, readuceți întotdeauna mașina la poziția de operare normală înaintea pornirii.
8. Nu montați niciodată elemente de tăiere metal.
9. Acest echipament nu este destinat utilizării de către persoane (inclusiv copii) cu capacități fizice, senzoriale sau mentale reduse, sau lipsite de experiență și cunoștințe, cu excepția cazului în care ele au fost supravegheate sau instruite cu privire la utilizarea echipamentului de către o persoană responsabilă pentru securitatea lor. Copiii trebuie supravegheați pentru a vă asigura că nu se joacă cu echipamentul.
10. Folosiți unealta cu cea mai mare grijă și atenție.
11. Operați unealta numai dacă vă aflați într-o stare fizică bună. Executați fiecare lucrare cu calm și cu atenție. Folosiți-vă simțul practic și țineți cont de faptul că utilizatorul sau operatorul este responsabil de accidentele sau situațiile neprevăzute antrenate de utilizarea mașinii, cauzate altor persoane sau bunurilor acestora.
12. Nu operați niciodată mașina dacă sunteți obosit, bolnav sau sub influența alcoolului sau a medicamentelor.

13. Mașina trebuie oprită imediat dacă indică semne de operare anormală.
14. Țineți-vă degetele departe de butonul declanșator atunci când nu folosiți utilajul și atunci când vă deplasați dintr-o poziție de operare în alta.

Domeniul de utilizare a uneltei

1. Utilizați unealta în scopul corect. Motocosecătoarea pentru iarbă fără cablu este destinată doar tăierii ierbii și buruienilor subțiri. Nu trebuie utilizată în alte scopuri, cum ar fi tăierea șirurilor de tufișuri, deoarece pot apărea accidente.

Echipament personal de protecție

► Fig.1

► Fig.2

1. Îmbrăcați-vă corespunzător. Îmbrăcămintea purtată trebuie să fie funcțională și adecvată, adică trebuie să fie bine ajustată dar să nu provoace disconfort. Nu purtați bijuterii sau haine care se pot agăța în iarbă înaltă. Protejați-vă părul lung cu o plasă pentru păr.
2. La utilizarea uneltei, purtați întotdeauna cizme robuste cu talpă antiderapantă. Aceasta protejează împotriva vătămărilor corporale și asigură un sprijin stabil.
3. Purtați întotdeauna ochelari de protecție pentru a vă proteja ochii contra rănirii atunci când utilizați unelte electrice. Ochelarii trebuie să fie în conformitate cu ANSI Z87.1 în S.U.A., EN 166 în Europa sau AS/NZS 1336 în Australia/ Noua Zeelandă. În Australia/Noua Zeelandă se solicită în mod legal și purtarea unei măști obligatorii pentru a vă proteja fața.

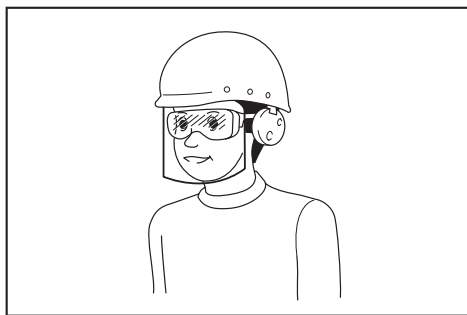

Intră în responsabilitatea angajatorului să impună utilizarea unor echipamente de protecție și siguranță adecvate de către utilizatorii mașinii și de către celelalte persoane din imediata apropiere a zonei de lucru.

Siguranța electrică și a acumulatorului

1. Evitați mediile periculoase. Nu utilizați mașina în locații cu umezeală și nu o expuneți la ploaie. Dacă intră apă în mașină, riscul electrocutării este mai mare.
2. Efectuați reincărcarea numai cu încărcătorul specificat de producător. Un încărcător adecvat pentru un anumit tip de acumulator poate prezenta risc de incendiu dacă este utilizat cu alt tip de acumulator.

3. Folosiți mașinile electrice numai cu acumulatorii special destinați acestora. Utilizarea altor acumulatori poate prezenta risc de rănire și de incendiu.
4. Când nu folosiți cartușul de acumulatori, țineți-l la distanță de obiecte metalice precum agrafe de birou, monede, chei, cuie, șuruburi sau alte obiecte metalice mici, ce pot constitui o legătură între cele două borne. Scurtcircuitarea bornelor acumulatorului poate provoca arsuri sau incendii.
5. În condiții extreme, lichidul poate fi eliminat din acumulator; evitați contactul cu acesta. Dacă intrați în contact accidental, clătiți bine cu apă zona afectată. Dacă v-a intrat lichid în ochi, consultați imediat medicul. Lichidul eliminat din acumulator poate provoca iritații sau arsuri.
6. Nu aruncați acumulatorul(ii) în foc. Elementul poate exploda. Consultați codurile locale pentru instrucțiunile corecte de depunere la deșeurii.
7. Nu deschideți și nu dezmembrați acumulatorul(ii). Electrolitul eliberat este coroziv și poate cauza afecțiuni ale pielii și ochilor. Acesta poate fi toxic dacă este înghițit.
8. Nu încărcați bateria în ploaie sau în zone cu umezeală.

Pornirea uneltei

► Fig.3

1. Vă rugăm să vă asigurați că nu există copii sau alte persoane pe o rază de lucru de 15 metri (50 ft), de asemenea, acordați atenție oricăror animale din apropierea zonei de lucru. În caz contrar, opriți utilizarea mașinii.
2. Înainte de utilizare, asigurați-vă întotdeauna că mașina poate fi operată în siguranță. Verificați siguranța uneltei de tăiere și a dispozitivul de protecție, precum și butonul / maneta de declanșare pentru a verifica acționarea ușoară și corectă a acestora. Verificați dacă mânerul sunt curate și uscate și testați funcționarea comutatorului de pornire/oprire.
3. Verificați pentru a identifica eventualele componente defecte înainte de utilizarea mașinii. Dispozitivele de protecție sau alte componente care sunt deteriorate trebuie să fie verificate cu atenție pentru a stabili dacă unealta va funcționa în mod corespunzător. Verificați alinierea componentelor mobile, funcționarea liberă a componentelor mobile, montarea sau orice altă stare care ar putea afecta operarea acestora. Dispozitivele de protecție și orice altă componentă care este deteriorată trebuie să fie reparată în mod corespunzător de către un atelier de service autorizat cu excepția cazurilor în care nu este stipulat în mod diferit în acest manual.
4. Porniți motorul doar când mâinile și picioarele dumneavoastră se află la distanță de unealta de tăiere.
5. Înainte de pornire asigurați-vă că unealta de tăiere nu intră deloc în contact cu obiecte dure precum crengi, pietre etc. deoarece dispozitivul de tăiere se va roti la pornire.

6. Asigurați-vă că nu există cabluri electrice, conducte de apă, conducte de gaz etc., care ar putea provoca un pericol în caz de defectare prin folosirea utilajului.

Metodă de operare

1. Nu operați niciodată mașina cu protecții defecte sau fără protecții instalate.
2. Utilizați mașina doar în condiții bune de lumină și vizibilitate. În timpul sezonului de iarnă, feriviți-vă de zonele alunecoase sau umede, de gheață și zăpadă (risc de alunecare). Asigurați întotdeauna o stabilitate corespunzătoare.
3. Asigurați-vă împotriva rănirii picioarelor și mâinilor de către unealta de tăiere.
4. Țineți permanent mâinile și picioarele la distanță de elementele de tăiere, în special la pornirea motorului.
5. Nu tăiați niciodată deasupra nivelului taliei.
6. Nu stați pe o scară în timp ce operați mașina.
7. Nu lucrați niciodată pe suprafețe instabile.
8. Păstrați o distanță adecvată față de echipament. Mențineți-vă permanent echilibrul și sprijiniți-vă ferm pe picioare.
9. Îndepărtați nisipul, pietrele, cuiele etc. găsite în zona de lucru. Particulele străine pot deteriora unealta de tăiere și pot cauza reculeri periculoase, rezultând accidente grave.
10. În cazul în care unealta de tăiere lovește pietre sau alte obiecte dure, opriți imediat motorul și inspectați dispozitivul de tăiere.
11. Înainte să începeți tăierea, scula de tăiere trebuie să fi atins viteza maximă de lucru.
12. În timpul operării, țineți întotdeauna mașina cu ambele mâini. Nu țineți mașina cu o singură mână în timpul utilizării. Asigurați întotdeauna o stabilitate corespunzătoare.
13. Întregul echipament de protecție, precum apărătorile furnizate cu unealta trebuie utilizate în timpul operării.
14. Excepționând cazurile de urgență, evitați scăderea sau aruncarea mașinii la sol, deoarece acest lucru ar putea duce la defectarea gravă a acesteia.
15. Nu trageți niciodată mașina pe sol atunci când vă deplasați dintr-un loc în altul, deoarece aceasta se poate defecta dacă este mutată în acest mod.
16. Scoateți întotdeauna cartușul acumulatorului din mașină:
 - de fiecare dată când lăsați mașina nesupravegheată;
 - înainte de eliberarea unui blocaj;
 - înainte de a controla, curăța sau lucra cu unealta,
 - înainte de a face vreo reglare, de a schimba accesoriile sau de a depozita;
 - de fiecare dată când unealta începe să vibreze anormal;
 - de fiecare dată când transportați unealta.
17. Nu forțați mașina. Va opera mult mai eficient, iar riscurile de rănire vor fi mult mai reduse, dacă aceasta va opera la rata pentru care a fost concepută.

18. Nu folosiți mașinile electrice în atmosfere explozive, precum în prezența lichidelor, a gazelor sau a pulberilor inflamabile. Mașinile electrice generează scântei care pot aprinde praful sau vaporii.
19. Odihniți-vă pentru a preveni pierderea controlului din cauza oboselii. Vă recomandăm să luați o pauză de 10-20 de minute la fiecare oră.
20. Nu folosiți utilajul pe pante abrupte.
21. Centura de umăr, dacă este furnizată împreună cu utilajul, trebuie utilizată în timpul operării.

Instrucțiuni de întreținere

1. Starea uneieltei de tăiere, a dispozitivelor de protecție și a centurii de umăr trebuie verificată înainte începerii lucrului.
2. Opriți motorul și îndepărtați cartușul de acumulator înainte de a efectua întreținerea, de a înlocui unealte de tăiere sau înainte de a curăța mașina.
3. După utilizare, deconectați cartușul acumulatorului de la mașină și verificați pentru identificarea eventualelor defecțiuni.
4. Verificați eventualele elemente de fixare slăbite și posibilele componente defecte, precum fisuri ale uneieltei de tăiere.
5. Când nu îl utilizați, depozitați echipamentul într-o locație uscată închisă sau ferită de accesul copiilor.
6. Utilizați doar componentele de schimb și accesoriile recomandate de producător.
7. Asigurați-vă întotdeauna că orificiile de ventilație nu conțin reziduuri.
8. Inspectați și întrețineți mașina în mod regulat, în special înainte/după utilizare. Mașina trebuie reparată doar de către centrul nostru de service autorizat.
9. Asigurați-vă că aveți mâinile uscate, curate și fără ulei sau unsoare.

PĂSTRAȚI ACESTE INSTRUCȚIUNI.

⚠️ AVERTIZARE: NU permiteți comodității și familiarizării cu produsul (obținute prin utilizare repetată) să înlocuiască respectarea strictă a normelor de securitate pentru acest produs. FOLOSIREA INCORECTĂ sau nerespectarea normelor de securitate din acest manual de instrucțiuni poate provoca vătămări corporale grave.

Instrucțiuni importante privind siguranța pentru cartușul acumulatorului

1. Înainte de a folosi cartușul acumulatorului, citiți toate instrucțiunile și atenționările de pe (1) încărcătorul acumulatorului, (2) acumulator și (3) produsul care folosește acumulatorul.
2. Nu dezmembrați cartușul acumulatorului.
3. Dacă timpul de funcționare s-a redus excesiv, întrerupeți imediat funcționarea. Aceasta poate prezenta risc de supraîncălzire, posibile arsuri și chiar explozie.

4. Dacă electrolitul pătrunde în ochi, clătiți bine ochii cu apă curată și consultați imediat un medic. Există risc de orbire.
5. Nu scurtcircuitați cartușul acumulatorului:
 - (1) Nu atingeți bornele cu niciun material conductor.
 - (2) Evitați depozitarea cartușului acumulatorului la un loc cu alte obiecte metalice cum ar fi cuie, monede etc.
 - (3) Nu expuneți cartușul acumulatorului la apă sau ploaie.
6. Nu depozitați mașina și cartușul acumulatorului în spații în care temperatura poate atinge sau depăși 50 °C (122 °F).
7. Nu incinerati cartușul acumulatorului chiar dacă acesta este grav deteriorat sau complet uzat. Cartușul acumulatorului poate exploda în foc.
8. Aveți grijă să nu scăpați sau să loviți acumulatorul.
9. Nu utilizați un acumulator deteriorat.
10. Acumulatorii Li-Ion încorporați se supun cerințelor Legislației privind substanțele periculoase.

Pentru transporturi comerciale, efectuate de exemplu de către părți terțe, expeditori, trebuie respectate cerințele speciale de ambalare și etichetare.

Pentru pregătirea articolului care urmează să fie expediat, este necesară consultarea unui expert în materiale periculoase. Vă rugăm să respectați, de asemenea, reglementările naționale, care pot fi mai detaliate.

Izolați sau acoperiți contactele deschise și împachetați acumulatorul în așa fel încât să nu se poată mișca în ambalaj.

11. Respectați normele naționale privind eliminarea la deșeurii a acumulatorului.
12. Utilizați acumulatoroarele numai cu produsele specificate de Makita. Instalarea acumulatoroarelor în produse neconforme poate cauza incendii, căldură excesivă, explozii sau scurgeri de electrolit.

PĂSTRAȚI ACESTE INSTRUCȚIUNI.

⚠ATENȚIE: Folosiți numai acumulatori Makita originali. Acumulatorii Makita care nu sunt originali și acumulatorii care au suferit modificări se pot aprinde, provocând incendii, leziuni corporale și daune. De asemenea, anulează garanția oferită de Makita pentru unealta și încărcătorul Makita.

Sfaturi pentru obținerea unei durate maxime de exploatare a acumulatorului

1. Încărcați cartușul acumulatorului înainte de a se descărca complet. Întrerupeți întotdeauna funcționarea mașinii și încărcați cartușul acumulatorului când observați o scădere a puterii mașinii.
2. Nu reîncărcați niciodată un acumulator complet încărcat. Suprîncărcarea va scurta durata de exploatare a acumulatorului.
3. Încărcați cartușul acumulatorului la temperatura camerei, între 10 °C - 40 °C (50 °F - 104 °F). Lăsați un acumulator fierbinte să se răcească înainte de a-l încărca.

DESCRIERE COMPONENTE

Descrierea pieselor (cu cap de tăiere cu nylon)

► Fig.4

1	Buton declanșator	2	Cartușul acumulatorului
3	Pârghie de blocare	4	Apărătoare
5	Cap de tăiere cu nylon	6	Fir din nylon
7	Apărătoare de fir	8	Piuliță moletată
9	Mâner frontal	10	Agățătoare pentru centura de umăr
11	Lampă indicatoare	12	Buton de deblocare

Descrierea pieselor (cu lamă din plastic)

► Fig.5

1	Buton declanșator	2	Cartușul acumulatorului
3	Suportul pânzei	4	Pârghie de blocare
5	Apărătoare	6	Cap cu lamă din plastic
7	Lamă din plastic	8	Apărătoare de fir
9	Piuliță moletată	10	Mâner frontal
11	Agățătoare pentru centura de umăr	12	Lampă indicatoare
13	Buton de deblocare	-	-

DESCRIEREA FUNCȚIILOR

⚠️ AVERTIZARE: Asigurați-vă întotdeauna că mașina este oprită și cartușul acumulatorului este scos înainte de a ajusta sau verifica funcționarea mașinii. Dacă unealta nu este oprită și cartușul acumulatorului nu este scos, se pot produce vătămări personale grave în urma pornirii accidentale.

Instalarea sau scoaterea cartușului acumulatorului

⚠️ ATENȚIE: Opriti întotdeauna mașina înainte de montarea sau demontarea cartușului de acumulator.

⚠️ ATENȚIE: Țineți ferm mașina și cartușul acumulatorului la montarea sau demontarea cartușului. În cazul în care nu țineți ferm mașina și cartușul de acumulator, acestea vă pot aluneca din mâini, rezultând defectarea mașinii și cartușului de acumulator, precum și în accidentări personale.

► Fig.6: 1. Indicator roșu 2. Buton 3. Cartușul acumulatorului

Pentru a scoate cartușul acumulatorului, glisați-l din mașină în timp ce glisați butonul de pe partea frontală a cartușului.

Pentru a instala cartușul acumulatorului, aliniați limba de pe cartușul acumulatorului cu canelura din carcasă și introduceți-l în locaș. Introduceți-l complet, până când se înclichetează în locaș. Dacă puteți vedea indicatorul roșu din partea superioară a butonului, acesta nu este blocat complet.

⚠️ ATENȚIE: Instalați întotdeauna cartușul acumulatorului complet, până când indicatorul roșu nu mai este vizibil. În caz contrar, acesta poate cădea accidental din mașină provocând rănirea dumneavoastră sau a persoanelor din jur.

⚠️ ATENȚIE: Nu forțați cartușul acumulatorului la montare. Dacă acesta nu glisează ușor, înseamnă că a fost introdus incorrect.

Sistemul de protecție a acumulatorului

Mașina este prevăzută cu un sistem de protecție a acumulatorului. Sistemul întrerupe automat alimentarea motorului pentru a extinde durata de viață a acumulatorului. Mașina se va opri automat în timpul funcționării când mașina și/sau acumulatorul se află într-una din situațiile următoare:

Suprasarcină:

Mașina este operată într-o manieră care determină atragerea unui curent de o intensitate anormal de ridicată. În această situație, opriti mașina și aplicația care a dus la suprasolicitarea mașinii. Apoi reporniți mașina. Dacă mașina nu pornește, acumulatorul este supraîncălzit. În această situație, lăsați acumulatorul să se răcească înainte de a reporni mașina.

Tensiune scăzută acumulator:

Capacitatea rămasă a acumulatorului este prea scăzută, iar mașina nu va funcționa. Dacă porniți mașina, motorul funcționează din nou, dar se oprește imediat. În această situație, scoateți și reîncărcați acumulatorul.

Indicarea capacității rămase a acumulatorului

Numai pentru cartușe de acumulator cu indicator

► Fig.7: 1. Lămpi indicatoare 2. Buton de verificare

Apăsați butonul de verificare de pe cartușul acumulatorului, astfel încât să se indice capacitățile rămase ale acumulatorului. Lămpile indicatorului vor lumina timp de câteva secunde.

Lămpi indicatoare		Capacitate rămasă
Iluminat	Oprit	
■ ■ ■ ■	□	între 75% și 100%
■ ■ ■ □	□	între 50% și 75%
■ ■ □ □	□	între 25% și 50%
■ □ □ □	□	între 0% și 25%

NOTĂ: În funcție de condițiile de utilizare și temperatura ambientală, indicația poate fi ușor diferită de capacitatea reală.

Aționarea întrerupătorului

⚠️ AVERTIZARE: Înainte de a introduce cartușul acumulatorului în mașină, verificați întotdeauna dacă butonul declanșator funcționează corect și revine în poziția „OFF” (oprit) când este eliberat.

⚠️ AVERTIZARE: Pentru siguranța dumneavoastră, această unealtă este echipată cu un buton de deblocare care previne pornirea neintenționată a unelei. Nu utilizați niciodată unealta dacă aceasta pornește atunci când apăsați butonul declanșator, fără a apăsa butonul de deblocare. Adresați-vă centrului local de service Makita pentru efectuarea reparațiilor.

⚠️ AVERTIZARE: Nu dezactivați niciodată funcția de blocare sau nu blocați cu bandă adezivă butonul de blocare.

NOTĂ: Nu apăsați cu forță pe butonul declanșator fără a apăsa butonul de deblocare. Comutatorul se poate rupe.

► Fig.8: 1. Buton declanșator 2. Buton de deblocare

Pentru a preveni acționarea accidentală a butonului declanșator, este prevăzut un buton de deblocare. Pentru a porni mașina, apăsați butonul de deblocare și acționați butonul declanșator. Eliberați butonul declanșator pentru a opri unealta. Butonul de deblocare poate fi apăsat fie din partea dreaptă, fie din partea stângă.

Lampă indicatoare

Funcționarea unelei permite lămpii indicatoare să afișeze starea capacității cartușului acumulatorului.

► Fig.9: 1. Lampă

Atunci când unealta este și supraîncărcată și s-a oprit în timpul funcționării, lampa luminează în roșu. Consultați următorul tabel pentru starea și acțiunea necesară în cazul lămpii indicatoare.

Lampă indicatoare	Stare	Acțiune necesară
Lampa luminează intermitent în roșu.	Aceasta indică momentul oportun pentru înlocuirea cartușului acumulatorului atunci când energia acumulatorului scade.	Reîncărcați cartușul acumulatorului.
Lampa luminează în roșu. (Nota 1)	Această funcție acționează atunci când energia acumulatorului este aproape consumată. În acest caz, mașina se oprește imediat.	Reîncărcați cartușul acumulatorului.
Lampa luminează în roșu. (Nota 1)	Oprire automată din cauza suprasarcinii.	Opriți unealta.

Nota 1: Ora la care lampa indicatoare luminează variază în funcție de temperatura din zona de lucru și starea cartușul acumulatorului.

Cap de tăiere cu nylon

NOTĂ: Nu loviți unealta de suprafețe din beton sau asfalt. Lovirea de acest tip de obiecte poate duce la deteriorarea unelei.

NOTĂ: În cazul în care firul din nylon nu este eliberat prin lovirea capului, înfășurați sau înlocuiți firul din nylon urmând procedurile descrise în acest manual.

NOTĂ: Mecanismul de percutare și alimentare nu va funcționa corect în cazul în care capul de tăiere cu nylon nu se rotește.

► Fig.10: 1. Cap de tăiere cu nylon 2. Cuțit

Capul de tăiere cu nylon este dotat cu un mecanism de percutare și alimentare. Pentru a alimenta firul din nylon, loviți capul de tăiere de sol în timp ce unealta funcționează. Pe măsură ce se alimentează firul din nylon, acesta va fi tăiat automat de cuțit la lungimea adecvată.

Depozitarea lamei din plastic

► Fig.11: 1. Lamă din plastic 2. Suportul pânzei

O lamă din plastic de schimb poate fi depozitată în suportul lamei de pe unealtă. La depozitarea sau scoaterea lamei, îndepărtați cartușul acumulatorului.

Reglarea poziției mânerului și a mânerului frontal

ATENȚIE: Înainte de a regla lungimea axului, asigurați-vă că ați oprit unealta și scoateți cartușul acumulatorului din unealtă. În caz contrar, există pericol de vătămare corporală.

Reglați lungimea axului astfel încât să puteți ține mânerul atunci când coborâți mâna dreaptă.

► Fig.12: 1. Mâner

Pentru a regla lungimea axului, deschideți pârghia de blocare, reglați lungimea axului și apoi închideți pârghia de blocare.

► Fig.13: 1. Pârghie de blocare

Reglați poziția mânerului frontal astfel încât să puteți ține mânerul frontal atunci când coborâți mâna stângă.

► Fig.14: 1. Mâner frontal

ASAMBLARE

ATENȚIE: Asigurați-vă întotdeauna că mașina este oprită și cartușul acumulatorului este scos înainte de a executa orice lucrări la mașină.

ATENȚIE: Nu porniți niciodată mașina dacă aceasta nu este complet asamblată. Operarea mașinii într-o stare de asamblare parțială vă poate provoca leziuni corporale grave cauzate de pornirea accidentală.

Instalarea mânerului frontal

Atașați mânerul frontal la suportul acestuia și fixați-l cu un șurub cu cap hexagonal și piulița moletată după cum se arată în imagine.

► Fig.15: 1. Mâner frontal 2. Piuliță moletată 3. Șurub cu cap hexagonal

Unghiul mânerului frontal este reglabil. Pentru a regla unghiul mânerului frontal, slăbiți piulița moletată, setați mânerul frontal la un unghi adecvat conform activității dvs. și apoi strângeți ferm piulița moletată, rotind spre dreapta.

Montarea apărătoarei de fir

NOTĂ: Nu extindeți apărătoarea de fir prea mult spre exterior. În caz contrar, aceasta se poate rupe.

► Fig.16

Pentru a reduce riscul deteriorării obiectelor aflate în fața capului de tăiere, introduceți apărătoarea de fir în dispozitivul de protecție astfel încât să controleze intervalul de tăiere.

Extindeți ușor apărătoarea de fir în exterior și apoi introduceți-o în orificiile dispozitivului de protecție.

Pentru capul de tăiere cu nylon:

Atașați apărătoarea de fir la orificiile de pe partea frontală a apărătorii. Marcajul firului din nylon pe apărătoare indică orificiul care trebuie utilizat.

► Fig.17: 1. Orificiu

Pentru capul cu lamă din plastic:

Atașați apărătoarea de fir la orificiile de pe partea din spate a apărătorii. Marcajul lamei pe apărătoare indică orificiul care trebuie utilizat.

► Fig.18: 1. Orificiu

Când nu utilizați apărătoarea de fir, ridicați-o în poziția de repaus.

► Fig.19: 1. Apărătoare de fir

Instalarea apărătorii

ATENȚIE: În timpul instalării apărătorii, procedați cu atenție, pentru a nu intra în contact cu cuțitul firului din nylon de pe apărătoare. Contactul cu cuțitul poate duce la vătămări corporale.

► Fig.20: 1. Șurub 2. Apărătoare

Montați apărătoarea prin instalarea acesteia pe carcasa motorului și apoi fixați-o cu două șuruburi.

Montarea capului de tăiere cu nylon

Accesorii opționale

ATENȚIE: Dacă, în timpul operării, capul de tăiere cu nylon lovește accidental o piatră sau un obiect dur, unealta trebuie oprită și verificată pentru orice defecțiuni. În cazul în care capul de tăiere cu nylon este deteriorat, înlocuiți-l imediat. Utilizarea unui dispozitiv de tăiere deteriorat poate duce la accidentări personale grave.

ATENȚIE: Asigurați-vă că îndepărtați cheia imbus după instalare.

ATENȚIE: În timpul instalării sau îndepărtării capului de tăiere cu nylon, procedați cu atenție, pentru a nu intra în contact cu cuțitul firului din nylon de pe apărătoare. Contactul cu cuțitul poate duce la vătămări corporale.

NOTĂ: Asigurați-vă că utilizați doar un cap de tăiere cu nylon Makita original.

1. Întoarceți mașina invers astfel încât să puteți înlocui cu ușurință lama de tăiere.
2. Introduceți cheia imbus prin orificiul de pe carcasa motorului și rotiți fusul până când acesta este blocat.
► Fig.21: 1. Cheie imbus 2. Orificiu 3. Arbore
3. Așezați capul de tăiere cu nylon direct pe arbore și apoi strângeți, rotind spre dreapta.
► Fig.22: 1. Cap de tăiere cu nylon
4. Scoateți cheia imbus.

Pentru a înlătura capul de tăiere cu nylon, rotiți-l spre stânga în timp ce blocați arborele cu ajutorul cheii imbus.

Instalarea capului cu lamă din plastic

Accesorii opționale

ATENȚIE: Dacă, în timpul operării, lama din plastic lovește accidental o piatră sau un obiect dur, mașina trebuie oprită și verificată pentru orice defecțiuni. În cazul în care lama din plastic este deteriorată, trebuie înlocuită imediat. Utilizarea unei unelte de tăiere deteriorate poate duce la vătămări corporale grave.

ATENȚIE: Asigurați-vă că îndepărtați cheia imbus după instalare.

ATENȚIE: În timpul instalării sau îndepărtării capului cu lamă din plastic, procedați cu atenție, pentru a nu intra în contact cu cuțitul firului din nylon de pe apărătoare. Contactul cu cuțitul poate duce la vătămări corporale.

ATENȚIE: În cazul în care capul cu lamă din plastic este uzat, înlocuiți-l cu unul nou. Dacă este uzată, lama din plastic poate fi aruncată din capul cu lamă din plastic în timpul funcționării și poate duce la accidente.

NOTĂ: Asigurați-vă că utilizați doar lame din plastic Makita originale.

1. Întoarceți mașina invers astfel încât să puteți înlocui cu ușurință unealta de tăiere.
 2. Introduceți cheia imbus prin orificiul de pe carcasa motorului și rotiți fusul până când acesta este blocat.
► Fig.23: 1. Cheie imbus 2. Orificiu 3. Arbore
 3. Așezați capul cu lamă din plastic direct pe arbore și apoi strângeți, rotind spre dreapta.
► Fig.24: 1. Cap cu lamă din plastic
 4. Scoateți cheia imbus.
- Pentru a înlătura capul cu lamă din plastic, rotiți-l spre stânga în timp ce blocați arborele cu ajutorul cheii imbus.

Atașarea centurii de umăr

► Fig.25: 1. Cârlig

Atașați cârligele centurii de umăr la unealtă, după cum se arată în imagine.

ATENȚIE: Asigurați-vă că atașați bine cârligele centurii de umăr de unealtă. În cazul în care cârligele sunt atașate incorect, acestea se pot desprinde, cauzând leziuni.

Depozitarea cheii imbus

ATENȚIE: Aveți grijă să nu uitați cheia imbus introdusă în capul mașinii. Aceasta poate provoca vătămări corporale și defectarea mașinii.

Atunci când nu este utilizată, depozitați cheia imbus după cum se vede în figură pentru a nu se pierde.

► Fig.26: 1. Cheie imbus

OPERAREA

Tunderea ierbii

Țineți motocositoarea pentru iarbă la un unghi de aproximativ 50° față de sol. Deplasați încet motocositoarea pentru iarbă de la dreapta la stânga. Tundeți iarbă de câteva ori de la partea superioară a ierbii la vârful firului din nylon sau cu lama.

NOTĂ: Nu tundeți iarbă înaltă deodată. Tunderea ierbii înalte deodată lângă rădăcină poate duce la prinderea capului de tăiere cu nylon sau a lamei din plastic în iarbă. Acest lucru poate duce la supraîncălzirea motorului, deteriorând motocositoarea pentru iarbă.

NOTĂ: Folosiți motocositoarea pentru iarbă evitând contactul dintre bobină sau lama din plastic și suprafața solului. Folosirea bobinei sau a lamei din plastic în contact cu suprafața solului poate duce la funcționarea motorului sub suprasarcină, deteriorând motocositoarea pentru iarbă.

► Fig.27

NOTĂ: Nu forțați motocositoarea în iarbă deasă.

► Fig.28

NOTĂ: Nu folosiți motocositoarea ca și când ați săpa în sol.

► Fig.29

Tunderea ierbii lângă copaci, blocuri, cărămizi sau pietre

Țineți și înclinați motocositoarea pentru iarbă la o înălțime la care bobina sau lama nu atinge solul. Tundeți iarbă folosind vârful firului din nylon sau lama din plastic ca și când ați lovi solul.

► Fig.30

NOTĂ: În timp ce tundeți iarbă, mișcați motocositoarea pentru iarbă în jurul copacului sau al blocurilor astfel încât firul din nylon sau lama să nu atingă copacul sau blocul. Se recomandă să mențineți unealta la o distanță mai mare de 5 cm față de copac sau de bloc. În cazul în care firul din nylon sau lama atinge copacul sau blocul, firul din nylon se poate rupe sau lama se poate uza rapid. În cazul în care firul din nylon este rupt în bobină, fixați din nou firul din nylon, consultând procedura de înlocuire din acest manual.

Folosirea motocositoarei pentru iarbă pentru bordurare

Folosirea motocositoarei pentru iarbă pentru bordurare este adecvată pentru tunderea ierbii care crește de-a lungul cărămizilor sau al blocurilor.

Trageți în jos apărătoarea de fir și rotiți motocositoarea pentru iarbă la 180°.

În timp ce apărătoarea de fir intră în contact cu solul, deplasați motocositoarea pentru iarbă pentru a tunde iarbă, după cum se arată în imagine. Puteți tunde iarbă eficient dacă vă deplasați în paralel cu cărămizile sau blocurile.

► Fig.31: 1. Apărătoare de fir

Scoaterea centurii de umăr

AVERTIZARE: Procedați cu atenție sporită pentru a păstra controlul utilajului în momentul în care scoateți centura de umăr.

ATENȚIE: Înainte de utilizare, reglați centura de umăr la lungimea adecvată pentru a preveni oboseala.

ATENȚIE: Asigurați-vă că unealta este fixată ferm cu centura de umăr înainte de utilizare.

Centura de umăr este prevăzută cu un element de eliberare rapidă. Trebuie doar să strângeți părțile laterale ale cataramei pentru a elibera unealta din centura de umăr.

► Fig.32: 1. Dispozitiv de strângere

ÎNȚREȚINERE

AVERTIZARE: Asigurați-vă întotdeauna că mașina este oprită și cartușul acumulatorului este scos înaintea efectuării verificării sau înaintea efectuării întreținerii mașinii. Dacă unealta nu este oprită și cartușul acumulatorului nu este scos, se pot produce vătămări personale grave în urma pornirii accidentale.

NOTĂ: Nu utilizați niciodată gazolină, benzină, diluant, alcool sau alte substanțe asemănătoare. În caz contrar, pot rezulta decolorări, deformări sau fisuri.

Pentru a menține SIGURANȚA și FIABILITATEA produsului, reparațiile și orice alte lucrări de întreținere sau reglare trebuie executate de centre de service Makita autorizate sau proprii, folosind întotdeauna piese de schimb Makita.

Curățarea uneltei

Curățați unealta ștergând praful, murdăria sau iarbă tunsă cu o lavetă uscată sau cu o lavetă umezită în apă cu săpun și stoarsă. Dacă iarbă tunsă este prinsă de carcasa motorului, asigurați-vă că o îndepărtați.

► Fig.33: 1. Carcasa motorului

Depozitare

Orificiul din mâner este convenabil pentru suspendarea uneltei de un cui sau de un șurub de pe perete. Înainte de depozitarea uneltei, ridicați apărătoarea de fir, scurtați axul și apoi pliați mânerul frontal.

► Fig.34: 1. Apărătoare de fir

► Fig.35: 1. Mâner frontal 2. Ax

► Fig.36: 1. Orificiu

Înlocuirea lamei din plastic

Dacă lama din plastic este uzată, înlocuiți-o cu una nouă. Pentru a instala lama din plastic, aliniați direcția lamei cu marcajul de pe capul cu lamă din plastic și apoi introduceți lama complet până ce se fixează în poziție cu un clic. Pentru a scoate lama din plastic, executați în ordine inversă operațiile de instalare.

► **Fig.37:** 1. Pânză 2. Marcaj

NOTĂ: Dacă lama din plastic este uzată, nivelul vibrațiilor crește atunci când utilajul este folosit fără sarcină.

Înlocuirea firului de nylon

⚠️ AVERTIZARE: Folosiți doar firul din nylon cu diametrul menționat în „SPECIFICAȚII”. Nu utilizați niciodată un fir mai greu, sârmă metalică, funie sau alte materiale similare. Utilizați doar firul de nylon recomandat, în caz contrar se poate avaria mașina și pot avea loc accidente grave.

⚠️ AVERTIZARE: Capacul capului de tăiat cu nylon trebuie să fie corect fixat în carcasă, în modul descris mai jos. Neasigurarea corectă a capacului poate duce la desprinderea capului de tăiere din nylon, rezultând accidente personale grave.

Înlocuiți firul din nylon dacă firul nu mai alimentează.

► **Fig.38:** (1) Până la 8 m (2) 70 - 80 mm

DEPANARE

Înainte de a solicita reparații, efectuați mai întâi propria inspecție. În cazul în care găsiți o problemă care nu este explicată în manual, nu încercați să demontați echipamentul. În schimb, adresați-vă Centrelor de service autorizate Makita, utilizând întotdeauna piese de schimb Makita pentru reparații.

Stare de anomalie	Cauză probabilă (defecțiune)	Remediu
Motorul nu operează.	Cartușul acumulatorului nu este montat.	Montați cartușul acumulatorului.
	Problemă cu acumulatorul (tensiune scăzută)	Reîncărcați acumulatorul. Dacă reîncărcarea nu este eficientă, înlocuiți acumulatorul.
	Sistemul de acționare nu funcționează corect.	Solicitați centrului de service autorizat local efectuarea reparațiilor.
Motorul se oprește din funcționare după puțin timp.	Nivelul de încărcare al acumulatorului este redus.	Reîncărcați acumulatorul. Dacă reîncărcarea nu este eficientă, înlocuiți acumulatorul.
	Supraîncălzire.	Opriiți utilizarea uneltei și lăsați-o să se răcească.
Aceasta nu atinge turația maximă.	Acumulatorul este instalat necorespunzător.	Montați cartușul de acumulator în modul descris în acest manual.
	Puterea acumulatorului se reduce.	Reîncărcați acumulatorul. Dacă reîncărcarea nu este eficientă, înlocuiți acumulatorul.
	Sistemul de acționare nu funcționează corect.	Solicitați centrului de service autorizat local efectuarea reparațiilor.
Capul de tăiere nu se rotește: ⇒ opriiți imediat mașina!	Obiecte străine, precum o creangă, blochează spațiul dintre apărătoare și capul de tăiere din nylon.	Îndepărtați obiectul străin.
	Sistemul de acționare nu funcționează corect.	Solicitați centrului de service autorizat local efectuarea reparațiilor.
Vibrații anormale: ⇒ opriiți imediat mașina!	Un capăt al firului din nylon s-a deteriorat.	Apăsați capul de tăiere din nylon de sol în timp ce acesta se rotește pentru a alimenta firul.
	Sistemul de acționare nu funcționează corect.	Solicitați centrului de service autorizat local efectuarea reparațiilor.
Capul de tăiere și motorul nu pot fi oprite: ⇒ Scoateți imediat acumulatorul!	Defecțiune electrică sau electronică.	Scoateți acumulatorul și solicitați reparații din partea centrului de service autorizat local.

ACCESORII OPȚIONALE

⚠️ ATENȚIE: Folosiți accesoriile sau piesele auxiliare recomandate pentru mașina dumneavoastră Makita în acest manual. Utilizarea oricăror alte accesorii sau piese auxiliare poate prezenta risc de vătămare corporală. Utilizați accesoriile și piesele auxiliare numai în scopul destinat.

Dacă aveți nevoie de asistență sau de mai multe detalii referitoare la aceste accesorii, adresați-vă centrului local de service Makita.

- Cap de tăiere din nylon
- Fir de nylon (fir de tăiere)
- Cap cu lamă din plastic
- Lamă din plastic
- Acumulator și încărcător original Makita

NOTĂ: Unele articole din listă pot fi incluse ca accesorii standard în ambalajul de scule. Acestea pot diferi în funcție de țară.

TECHNISCHE DATEN

Modell:		UR100D
Leerlaufdrehzahl (ohne Schneidwerkzeug)		10.000 min ⁻¹
Gesamtlänge (ohne Schneidwerkzeug)		835 - 1.185 mm
Nylonfaden-Durchmesser		1,65 mm
Verwendbares Schneidwerkzeug und Schnittdurchmesser	Nylonfadenkopf (Teilenummer 198852-2 / 198853-0)	260 mm
	Kunststoffmesserkopf (Teilenummer 198847-5 / 198848-3)	230 mm
Nennspannung		10,8 V - 12 V Gleichstrom
Standard-Akku		BL1015 / BL1016 / BL1020B / BL1021B / BL1040B / BL1041B
Nettogewicht		1,9 - 2,1 kg

- Wir behalten uns vor, Änderungen der technischen Daten im Zuge der Entwicklung und des technischen Fortschritts ohne vorherige Ankündigung vorzunehmen.
- Die technischen Daten und der Akku können von Land zu Land unterschiedlich sein.
- Das Gewicht kann abhängig von dem Aufsatz (den Aufsätzen), einschließlich des Akkus, unterschiedlich sein. Die leichteste und die schwerste Kombination, gemäß dem EPTA-Verfahren 01/2014, sind in der Tabelle angegeben.

Geräusch

Zutreffender Standard : EN50636

Typ	Durchschnittlicher Schalldruckpegel	
	L _{PA} (dB(A))	Messunsicherheit K (dB (A))
Nylonfadenkopf	74	0,74
Kunststoffmesser	75,8	2,84

- Selbst wenn der oben aufgeführte Schalldruckpegel 80 dB (A) oder weniger beträgt, kann der bei der Arbeit erzeugte Schalldruckpegel 80 dB (A) überschreiten. Tragen Sie einen Gehörschutz.

Vibrationen

Zutreffender Standard : EN50636

Typ	Links-drehung		Rechts-drehung	
	a _{h,w} (m/s ²)	Messunsicherheit K (m/s ²)	a _{h,w} (m/s ²)	Messunsicherheit K (m/s ²)
Nylonfadenkopf	≤ 2,5	0,1	≤ 2,5	0,5
Kunststoffmesser	≤ 2,5	0,1	≤ 2,5	0,1

HINWEIS: Der angegebene Schwingungsemissionswert wurde im Einklang mit der Standardprüfmethode gemessen und kann für den Vergleich zwischen Werkzeugen herangezogen werden.













HINWEIS: Der angegebene Schwingungsemissionswert kann auch für eine Vorbewertung des Gefährdungsgrads verwendet werden.

⚠️ WARNUNG: Die Schwingungsemission während der tatsächlichen Benutzung des Werkzeugs kann je nach der Benutzungsweise des Werkzeugs vom angegebenen Emissionswert abweichen.

⚠️ WARNUNG: Identifizieren Sie Sicherheitsmaßnahmen zum Schutz des Benutzers anhand einer Schätzung des Gefährdungsgrads unter den tatsächlichen Benutzungsbedingungen (unter Berücksichtigung aller Phasen des Arbeitszyklus, wie z. B. Ausschalt- und Leerlaufzeiten des Werkzeugs zusätzlich zur Betriebszeit).

Symbole

Nachfolgend werden die für das Gerät verwendete Symbole beschrieben. Machen Sie sich vor der Benutzung mit ihrer Bedeutung vertraut.

	Besondere Umsicht und Aufmerksamkeit erforderlich.
	Betriebsanleitung lesen.
	Gefahr durch herausgeschleuderte Objekte.
	Der Abstand zwischen dem Werkzeug und Umstehenden sollte mindestens 15 m betragen.
	Umstehende Personen fern halten.
	Mindestens 15 m Abstand halten.
	Helm, Schutzbrille und Gehörschutz tragen.
	Schutzhandschuhe tragen.
	Festes Schuhwerk mit rutschfesten Sohlen tragen. Sicherheitsschuhe mit Stahl-Zehenkappen werden empfohlen.
	Keiner Feuchtigkeit aussetzen.
	Niemals ein Metallmesser verwenden.
	Nur für EG-Länder Entsorgen Sie Elektrogeräte oder Akkus nicht zusammen mit dem Hausmüll! Unter Einhaltung der Europäischen Richtlinie über Elektro- und Elektronik-Altgeräte, Batterien, Akkus sowie verbrauchte Batterien und Akkus und ihre Umsetzung gemäß den Landesgesetzen müssen Elektrogeräte und Batterien bzw. Akkus, die das Ende ihrer Lebensdauer erreicht haben, getrennt gesammelt und einer umweltgerechten Recycling-Einrichtung zugeführt werden.

EG-Konformitätserklärung

Nur für europäische Länder

Die EG-Konformitätserklärung ist als Anhang A in dieser Bedienungsanleitung enthalten.

SICHERHEITSWARNUNGEN

WICHTIGE SICHERHEITSVORSCHRIFTEN

⚠️ WARNUNG: Lesen Sie alle Sicherheitswarnungen und Anweisungen durch. Eine Missachtung der unten aufgeführten Warnungen und Anweisungen kann zu einem elektrischen Schlag, Brand und/oder schweren Verletzungen führen.

Bewahren Sie alle Warnungen und Anweisungen für spätere Bezugnahme auf.

1. Machen Sie sich mit den Bedienelementen und dem korrekten Gebrauch der Ausrüstung vertraut.
2. Die Schneidelemente drehen sich nach dem Ausschalten des Motors noch weiter.
3. Kinder oder Personen, die nicht mit der Anleitung vertraut sind, dürfen die Maschine keinesfalls benutzen. Örtliche Vorschriften können das Alter der Bedienungsperson einschränken.
4. Brechen Sie die Benutzung der Maschine ab, während sich Personen, besonders Kinder, oder Haustiere in der Nähe aufhalten.
5. Benutzen Sie die Maschine nur bei Tageslicht oder hellem Kunstlicht. Vermeiden Sie die Benutzung der Maschine bei schlechten Witterungsverhältnissen, besonders bei Blitzschlaggefahr.
6. Überprüfen Sie die Maschine vor der Benutzung und nach einem etwaigen Aufprall auf Anzeichen von Verschleiß oder Beschädigung, und führen Sie gegebenenfalls Reparaturen durch.
7. Hüten Sie sich vor Verletzungen durch Vorrichtungen, die zum Abschneiden der Fadenlänge angebracht wurden. Nachdem Sie den neuen Schneidfaden ausgezogen haben, bringen Sie die Maschine stets wieder in ihre normale Betriebsposition, bevor Sie sie einschalten.
8. Bringen Sie keinesfalls Schneidelemente aus Metall an.
9. Dieses Gerät ist nicht für den Gebrauch durch Personen (einschließlich Kindern) mit verminderten körperlichen oder geistigen Fähigkeiten oder mangelnder Erfahrung und Kenntnis vorgesehen, es sei denn, sie haben eine Betreuung oder Unterweisung im Gebrauch des Gerätes von einer Person erhalten, die für ihre Sicherheit verantwortlich ist. Kinder sollten beaufsichtigt werden, um sicherzugehen, dass sie nicht mit dem Gerät spielen.
10. Benutzen Sie das Werkzeug mit äußerster Sorgfalt und Aufmerksamkeit.
11. Betreiben Sie das Werkzeug nur, wenn Sie sich in guter körperlicher Verfassung befinden. Führen Sie alle Arbeiten ruhig und sorgfältig durch. Lassen Sie gesunden Menschenverstand walten, und denken Sie daran, dass der Bediener oder Benutzer verantwortlich für Verletzungen oder Sachschäden ist, die an Personen oder ihrem Eigentum entstehen.
12. Betreiben Sie das Werkzeug niemals, wenn Sie müde sind, sich unwohl fühlen oder unter dem Einfluss von Alkohol oder Drogen stehen.
13. Das Werkzeug ist unverzüglich auszuschalten, falls es Anzeichen von ungewöhnlichem Betrieb zeigt.
14. Halten Sie die Finger vom Auslöseschalter fern, wenn Sie das Werkzeug nicht benutzen, und wenn Sie von einer Arbeitsposition zu einer anderen wechseln.

Verwendungszweck des Werkzeugs

1. Benutzen Sie das Werkzeug sachgerecht. Der Akku-Rasentrimmer ist ausschließlich zum Schneiden von Gras und leichtem Unkraut vorgesehen. Er sollte nicht für andere Zwecke, wie z. B. Heckenschneiden, verwendet werden, weil dadurch Verletzungen verursacht werden können.

Persönliche Schutzausrüstung

► Abb.1

► Abb.2

1. Tragen Sie zweckmäßige Kleidung. Die Kleidung soll zweckmäßig und angemessen, d. h. eng anliegend, aber nicht hinderlich sein. Tragen Sie keine Schmuckgegenstände oder Kleidung, die sich an hohem Gras verfangen können. Tragen Sie eine schützende Kopfbedeckung, um langes Haar zu raffen.
2. Tragen Sie bei der Benutzung des Werkzeugs festes Schuhwerk mit rutschfester Sohle. Dies schützt vor Verletzungen und gewährleistet guten Stand.
3. Tragen Sie stets eine Schutzbrille, um Ihre Augen bei Verwendung von Elektrowerkzeugen vor Verletzung zu schützen. Die Brille muss den Vorschriften ANSI Z87.1 in den USA, EN 166 in Europa oder AS/NZS 1336 in Australien/Neuseeland entsprechen. In Australien/Neuseeland ist das Tragen eines Gesichtsschutzes gesetzlich vorgeschrieben, um auch Ihr Gesicht zu schützen.

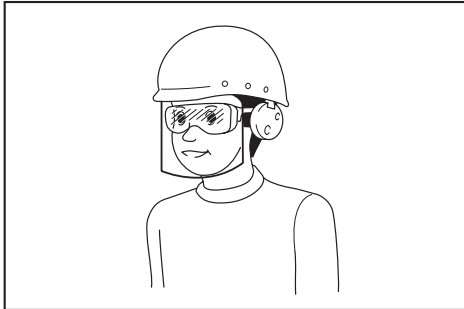

Der Arbeitgeber ist dafür verantwortlich, den Gebrauch von angemessener Schutzausrüstung für die Werkzeugbenutzer und andere Personen im unmittelbaren Arbeitsbereich durchzusetzen.

Sicherheit der Elektrik und des Akkus

1. Vermeiden Sie gefährliche Umgebungen. Benutzen Sie das Werkzeug nicht an feuchten oder nassen Orten, und setzen Sie es auch keinem Regen aus. Wasser, das in das Werkzeug eindringt, erhöht die Stromschlaggefahr.
2. Laden Sie den Akku nur mit dem vom Hersteller vorgeschriebenen Ladegerät. Ein Ladegerät, das für einen Akkutyp geeignet ist, kann bei Verwendung mit einem anderen Akku eine Brandgefahr darstellen.
3. Benutzen Sie Elektrowerkzeuge nur mit den ausdrücklich vorgeschriebenen Akkus. Bei Verwendung irgendwelcher anderer Akkus besteht Verletzungs- und Brandgefahr.
4. Bewahren Sie den Akku bei Nichtgebrauch nicht zusammen mit Metallgegenständen, wie Büroklammern, Münzen, Schlüsseln, Nägeln, Schrauben, und anderen kleinen Metallteilen auf, welche die Kontakte kurzschließen können. Kurzschließen der Akkukontakte kann Verbrennungen oder einen Brand verursachen.
5. Bei Missbrauch kann Flüssigkeit aus dem Akku austreten. Vermeiden Sie Kontakt mit dieser Flüssigkeit. Falls Sie versehentlich mit der Flüssigkeit in Berührung kommen, spülen Sie die betroffenen Stellen mit Wasser ab. Falls die Flüssigkeit in die Augen gelangt, begeben Sie sich in ärztliche Behandlung. Die vom Akku austretende Flüssigkeit kann Hautreizungen oder Verätzungen verursachen.
6. Werfen Sie den (die) Akku(s) nicht ins Feuer. Die Zelle könnte explodieren. Prüfen Sie die örtlichen Vorschriften für mögliche spezielle Entsorgungsanweisungen.
7. Versuchen Sie nicht, den (die) Akku(s) zu öffnen oder zu verstümmeln. Freigesetzter Elektrolyt ist korrosiv und kann Schäden an Augen oder Haut verursachen. Falls er verschluckt wird, kann er giftig sein.
8. Laden Sie den Akku nicht im Regen oder an nassen Orten.

Starten des Werkzeugs

► Abb.3

1. Vergewissern Sie sich, dass sich keine Kinder oder andere Personen innerhalb eines Arbeitsradius von 15 m aufhalten, und achten Sie auch auf Tiere im Arbeitsbereich. Brechen Sie anderenfalls die Benutzung des Werkzeugs ab.
2. Prüfen Sie vor der Benutzung immer, ob das Werkzeug betriebssicher ist. Überprüfen Sie die Sicherheit des Schneidwerkzeugs und der Schutzhaube, und prüfen Sie den Ein/Aus-Schalter/Hebel auf Leichtgängigkeit und einwandfreie Funktion. Vergewissern Sie sich, dass die Handgriffe sauber und trocken sind, und überprüfen Sie die Ein/Aus-Funktion des Schalters.
3. Überprüfen Sie das Werkzeug vor der Weiterbenutzung auf beschädigte Teile. Beschädigte Schutzvorrichtungen und Teile sind sorgfältig auf ihre Betriebsfähigkeit und Funktionstüchtigkeit hin zu überprüfen. Überprüfen Sie das Werkzeug auf Ausrichtung und Klemmen beweglicher Teile, Bruchstellen, Befestigungszustand und sonstige Mängel von Teilen, die ihren Betrieb beeinträchtigen können. Beschädigte Schutzvorrichtungen oder Teile sollten von einem autorisierten Kundendienstzentrum ordnungsgemäß repariert oder ausgewechselt werden, wenn nicht anders in dieser Anleitung angegeben.
4. Schalten Sie den Motor nur ein, wenn Hände und Füße ausreichenden Abstand vom Schneidwerkzeug haben.
5. Stellen Sie vor dem Starten sicher, dass das Schneidwerkzeug keinen Kontakt mit harten Gegenständen, wie z. B. Ästen, Steinen usw., hat, da sich das Schneidwerkzeug beim Starten dreht.

6. Vergewissern Sie sich, dass keine Stromkabel, Wasserrohre, Gasrohre usw. vorhanden sind, die bei Beschädigung durch den Einsatz des Werkzeugs eine Gefahr darstellen können.

Betriebsmethode

1. **Betreiben Sie die Maschine niemals mit beschädigten oder fehlenden Schutzvorrichtungen.**
2. **Benutzen Sie das Werkzeug nur bei guten Licht- und Sichtverhältnissen. Achten Sie während der kalten Jahreszeit auf schlüpfrige oder nasse Bereiche, Eis und Schnee (Rutschgefahr). Achten Sie stets auf sicheren Stand.**
3. **Hüten Sie sich vor Fuß- und Handverletzungen durch das Schneidwerkzeug.**
4. **Halten Sie Hände und Füße stets von den Schneidelementen fern, besonders beim Einschalten des Motors.**
5. **Schneiden Sie niemals über der Hüfthöhe.**
6. **Betreiben Sie das Werkzeug niemals auf einer Leiter stehend.**
7. **Arbeiten Sie niemals auf instabilen Flächen.**
8. **Übernehmen Sie sich nicht. Achten Sie stets auf sicheren Stand und gute Balance.**
9. **Entfernen Sie Sand, Steine, Nägel usw. aus dem Arbeitsbereich. Fremdkörper können das Schneidwerkzeug beschädigen und herausgeschleudert werden, was zu schweren Verletzungen führen kann.**
10. **Sollte das Schneidwerkzeug Steine oder andere harte Gegenstände treffen, schalten Sie sofort den Motor aus, und überprüfen Sie das Schneidwerkzeug.**
11. **Vergewissern Sie sich vor Beginn der Schneidarbeit, dass das Schneidwerkzeug die volle Arbeitsdrehzahl erreicht hat.**
12. **Halten Sie das Werkzeug während des Betriebs immer mit beiden Händen. Halten Sie das Werkzeug während der Benutzung niemals nur mit einer Hand. Achten Sie stets auf sicheren Stand.**
13. **Alle mit dem Werkzeug gelieferten Schutzvorrichtungen, wie z. B. Schutzhauben, müssen während des Betriebs benutzt werden.**
14. **Unterlassen Sie Fallenlassen oder Hinwerfen des Werkzeugs, außer in Notfällen, weil das Werkzeug dadurch schwer beschädigt werden kann.**
15. **Ziehen Sie das Werkzeug niemals über den Boden, wenn Sie es von einem Ort zum anderen transportieren, weil es dadurch beschädigt werden kann.**
16. **Nehmen Sie immer den Akku vom Werkzeug ab:**
 - wann immer Sie das Werkzeug unbeaufsichtigt lassen;
 - bevor Sie eine Blockierung beseitigen;
 - bevor Sie das Werkzeug überprüfen, reinigen oder daran arbeiten;
 - bevor Sie Einstellungen vornehmen, Zubehörteile wechseln oder das Werkzeug lagern;

- wann immer das Werkzeug ungewöhnlich zu vibrieren beginnt;
- wann immer Sie das Werkzeug transportieren.

17. **Unterlassen Sie jegliche Gewaltanwendung. Bei der Belastung, für die es ausgelegt wurde, verrichtet das Werkzeug die Arbeit besser und mit geringerer Wahrscheinlichkeit von Verletzungsgefahr.**
18. **Betreiben Sie Elektrowerkzeuge nicht in explosiven Umgebungen, wie z. B. in Gegenwart von brennbaren Flüssigkeiten, Gasen oder Staub. Elektrowerkzeuge erzeugen Funken, die den Staub oder die Dämpfe entzünden können.**
19. **Machen Sie eine Pause, um durch Müdigkeit verursachten Verlust der Kontrolle zu verhindern. Wir empfehlen, jede Stunde eine Pause von 10 bis 20 Minuten einzulegen.**
20. **Benutzen Sie das Werkzeug nicht auf steilen Hängen.**
21. **Der Schultergurt muss während der Arbeit benutzt werden, wenn er im Lieferumfang des Werkzeugs enthalten ist.**

Wartungsanweisungen

1. **Der Zustand des Schneidwerkzeugs, der Schutzvorrichtungen und des Schultergurts muss vor Beginn der Arbeit überprüft werden.**
2. **Stellen Sie den Motor ab, und nehmen Sie den Akku ab, bevor Sie Wartungsarbeiten ausführen, das Schneidwerkzeug auswechseln und das Werkzeug reinigen.**
3. **Trennen Sie den Akku nach dem Gebrauch vom Werkzeug, und überprüfen Sie ihn auf Beschädigung.**
4. **Überprüfen Sie das Werkzeug auf lose Befestigungselemente und beschädigte Teile, wie z. B. einen unvollständig abgeschnittenen Faden des Schneidwerkzeugs.**
5. **Wenn das Werkzeug nicht benutzt wird, lagern Sie es an einem trockenen Ort, der abschließbar ist und außer Reichweite von Kindern liegt.**
6. **Verwenden Sie nur die vom Hersteller empfohlenen Ersatz- und Zubehörteile.**
7. **Achten Sie stets darauf, dass die Belüftungsöffnungen frei von Unrat sind.**
8. **Inspizieren und warten Sie das Werkzeug regelmäßig, besonders vor/nach dem Gebrauch. Lassen Sie das Werkzeug nur von einem autorisierten Kundendienstzentrum reparieren.**
9. **Halten Sie Griffe trocken, sauber und frei von Öl und Fett.**

DIESE ANWEISUNGEN AUFBEWAHREN.

⚠️ WARNUNG: Lassen Sie sich NICHT durch Bequemlichkeit oder Vertrautheit mit dem Produkt (durch wiederholten Gebrauch erworben) von der strikten Einhaltung der Sicherheitsregeln für das vorliegende Produkt abhalten. MISSBRAUCH oder Missachtung der Sicherheitsvorschriften in dieser Anleitung können schwere Personenschäden verursachen.

Wichtige Sicherheitsanweisungen für Akku

1. Lesen Sie vor der Benutzung des Akkus alle Anweisungen und Warnhinweise, die an (1) Ladegerät, (2) Akku und (3) Akkuwerkzeug angebracht sind.
2. Unterlassen Sie ein Zerlegen des Akkus.
3. Falls die Betriebszeit beträchtlich kürzer geworden ist, stellen Sie den Betrieb sofort ein. Anderenfalls besteht die Gefahr von Überhitzung, möglichen Verbrennungen und sogar einer Explosion.
4. Falls Elektrolyt in Ihre Augen gelangt, waschen Sie sie mit sauberem Wasser aus, und begeben Sie sich unverzüglich in ärztliche Behandlung. Anderenfalls können Sie Ihre Sehkraft verlieren.
5. Der Akku darf nicht kurzgeschlossen werden:
 - (1) Die Kontakte dürfen nicht mit leitfähigem Material berührt werden.
 - (2) Lagern Sie den Akku nicht in einem Behälter zusammen mit anderen Metallgegenständen, wie z. B. Nägel, Münzen usw.
 - (3) Setzen Sie den Akku weder Wasser noch Regen aus.

Ein Kurzschluss des Akkus verursacht starken Stromfluss, der Überhitzung, mögliche Verbrennungen und einen Defekt zur Folge haben kann.

6. Lagern Sie das Werkzeug und den Akku nicht an Orten, an denen die Temperatur 50 °C erreichen oder überschreiten kann.
7. Versuchen Sie niemals, den Akku zu verbrennen, selbst wenn er stark beschädigt oder vollkommen verbraucht ist. Der Akku kann im Feuer explodieren.
8. Achten Sie darauf, dass der Akku nicht fallen gelassen oder Stößen ausgesetzt wird.
9. Benutzen Sie keine beschädigten Akkus.
10. Die enthaltenen Lithium-Ionen-Akkus unterliegen den Anforderungen der Gefahrgut-Gesetzgebung.

Für kommerzielle Transporte, z. B. durch Dritte oder Spediteure, müssen besondere Anforderungen zu Verpackung und Etikettierung beachtet werden.

Zur Vorbereitung des zu transportierenden Artikels ist eine Beratung durch einen Experten für Gefahrgut erforderlich. Bitte beachten Sie möglicherweise ausführlichere nationale Vorschriften. Überkleben oder verdecken Sie offene Kontakte, und verpacken Sie den Akku so, dass er sich in der Verpackung nicht umher bewegen kann.

11. Befolgen Sie die örtlichen Bestimmungen bezüglich der Entsorgung von Akkus.
12. Verwenden Sie die Akkus nur mit den von Makita angegebenen Produkten. Das Einsetzen der Akkus in nicht konforme Produkte kann zu einem Brand, übermäßiger Hitzebildung, einer Explosion oder Auslaufen von Elektrolyt führen.

DIESE ANWEISUNGEN AUFBEWAHREN.

▲ VORSICHT: Verwenden Sie nur Original-Makita-Akkus. Die Verwendung von Nicht-Original-Makita-Akkus oder von Akkus, die abgeändert worden sind, kann zum Bersten des Akkus und daraus resultierenden Bränden, Personenschäden und Beschädigung führen. Außerdem wird dadurch die Makita-Garantie für das Makita-Werkzeug und -Ladegerät ungültig.

Hinweise zur Aufrechterhaltung der maximalen Akku-Nutzungsdauer

1. Laden Sie den Akku, bevor er vollkommen erschöpft ist. Schalten Sie das Werkzeug stets aus, und laden Sie den Akku, wenn Sie ein Nachlassen der Werkzeulleistung feststellen.
2. Unterlassen Sie erneutes Laden eines voll aufgeladenen Akkus. Überladen führt zu einer Verkürzung der Nutzungsdauer des Akkus.
3. Laden Sie den Akku bei Raumtemperatur zwischen 10 – 40 °C. Lassen Sie einen heißen Akku abkühlen, bevor Sie ihn laden.

BEZEICHNUNG DER TEILE

Bezeichnung der Teile (mit Nylonfadenkopf)

► Abb.4

1	Auslöseschalter	2	Akku
3	Verriegelungshebel	4	Schutzhaube
5	Nylonfadenkopf	6	Nylonfaden
7	Drahtbügel	8	Rändelmutter
9	Frontgriff	10	Ring für Schultergurt
11	Anzeigelampe	12	Einschaltsperrknopf

Bezeichnung der Teile (mit Kunststoffmesser)

► Abb.5

1	Auslöseschalter	2	Akku
3	Messerhalter	4	Verriegelungshebel
5	Schutzhaube	6	Kunststoffmesserkopf
7	Kunststoffmesser	8	Drahtbügel
9	Rändelmutter	10	Frontgriff
11	Ring für Schultergurt	12	Anzeigelampe
13	Einschaltsperrknopf	-	-

FUNKTIONSBESCHREIBUNG

⚠️ WARNUNG: Vergewissern Sie sich vor der Durchführung von Einstellungen oder Funktionsprüfungen des Werkzeugs stets, dass das Werkzeug ausgeschaltet und der Akku abgenommen ist. Werden Ausschalten des Werkzeugs und Abnehmen des Akkus unterlassen, kann es zu schweren Personenschäden durch versehentliches Anlaufen kommen.

Anbringen und Abnehmen des Akkus

⚠️ VORSICHT: Schalten Sie das Werkzeug stets aus, bevor Sie den Akku anbringen oder abnehmen.

⚠️ VORSICHT: Halten Sie das Werkzeug und den Akku beim Anbringen oder Abnehmen des Akkus sicher fest. Wenn Sie das Werkzeug und den Akku nicht sicher festhalten, können sie Ihnen aus der Hand rutschen, was zu einer Beschädigung des Werkzeugs und des Akkus und zu Körperverletzungen führen kann.

► **Abb.6:** 1. Rote Anzeige 2. Knopf 3. Akku

Ziehen Sie den Akku zum Abnehmen vom Werkzeug ab, während Sie den Knopf an der Vorderseite des Akkus verschieben.

Richten Sie zum Anbringen des Akkus dessen Führungsfeder auf die Nut im Gehäuse aus, und schieben Sie den Akku hinein. Schieben Sie ihn vollständig ein, bis er mit einem hörbaren Klicken einrastet. Falls die rote Anzeige an der Oberseite des Knopfes sichtbar ist, ist der Akku nicht vollständig verriegelt.

⚠️ VORSICHT: Schieben Sie den Akku stets bis zum Anschlag ein, bis die rote Anzeige nicht mehr sichtbar ist. Anderenfalls kann er aus dem Werkzeug herausfallen und Sie oder umstehende Personen verletzen.

⚠️ VORSICHT: Unterlassen Sie Gewaltanwendung beim Anbringen des Akkus. Falls der Akku nicht reibungslos hineingleitet, ist er nicht richtig ausgerichtet.

Akku-Schutzsystem

Das Werkzeug ist mit einem Akku-Schutzsystem ausgestattet. Dieses System schaltet die Stromversorgung des Motors automatisch ab, um die Akku-Lebensdauer zu verlängern.

Das Werkzeug schaltet sich während des Betriebs automatisch ab, wenn Werkzeug und/oder Akku einer der folgenden Bedingungen unterliegen:

Überlastung:

Das Werkzeug wird auf eine Weise benutzt, die eine ungewöhnlich hohe Stromaufnahme bewirkt. Schalten Sie in dieser Situation das Werkzeug aus, und brechen Sie die Arbeit ab, die eine Überlastung des Werkzeugs verursacht hat. Schalten Sie dann das Werkzeug wieder ein, um neu zu starten. Falls das Werkzeug nicht startet, ist der Akku überhitzt. Lassen Sie den Akku in dieser Situation abkühlen, bevor Sie das Werkzeug wieder einschalten.

Niedrige Akkuspannung:

Die Akku-Restkapazität ist zu niedrig, und das Werkzeug funktioniert nicht. Wenn Sie das Werkzeug einschalten, läuft der Motor wieder an, bleibt aber bald darauf stehen. Nehmen Sie in dieser Situation den Akku ab, und laden Sie ihn auf.

Anzeigen der Akku-Restkapazität

Nur für Akkus mit Anzeige

► **Abb.7:** 1. Anzeigelampen 2. Prüftaste

Drücken Sie die Prüftaste am Akku, um die Akku-Restkapazität anzuzeigen. Die Anzeigelampen leuchten wenige Sekunden lang auf.

Anzeigelampen		Restkapazität
Erleuchtet	Aus	
■ ■ ■ ■		75% bis 100%
■ ■ ■ □		50% bis 75%
■ ■ □ □		25% bis 50%
■ □ □ □		0% bis 25%

HINWEIS: Abhängig von den Benutzungsbedingungen und der Umgebungstemperatur kann die Anzeige geringfügig von der tatsächlichen Kapazität abweichen.

Schalterfunktion

⚠️ WARNUNG: Vergewissern Sie sich vor dem Einsetzen des Akkus in das Werkzeug stets, dass der Ein-Aus-Schalter ordnungsgemäß funktioniert und beim Loslassen in die AUS-Stellung zurückkehrt.

⚠️ WARNUNG: Aus Sicherheitsgründen ist dieses Werkzeug mit einem Einschaltsperrknopf ausgestattet, die versehentliches Starten des Werkzeugs verhütet. Betreiben Sie das Werkzeug niemals, wenn es durch bloße Betätigung des Auslöseschalters eingeschaltet werden kann, ohne den Einschaltsperrknopf zu drücken. Wenden Sie sich bezüglich einer Reparatur an Ihre örtliche Makita-Kundendienststelle.

⚠️ WARNUNG: Auf keinen Fall darf die Sperrfunktion deaktiviert oder der Einschaltsperrknopf mit Kleband festgeklebt werden.

ANMERKUNG: Betätigen Sie den Auslöseschalter nicht gewaltsam, ohne den Einschaltsperrknopf zu drücken. Anderenfalls kann der Schalter beschädigt werden.

► **Abb.8:** 1. Ein-Aus-Schalter 2. Einschaltsperrknopf

Um versehentliche Betätigung des Auslöseschalters zu verhüten, ist das Werkzeug mit einem Einschaltsperrknopf ausgestattet. Zum Starten des Werkzeugs drücken Sie erst den Einschaltsperrknopf und betätigen dann den Auslöseschalter. Zum Ausschalten lassen Sie den Auslöseschalter los. Der Einschaltsperrknopf kann entweder von rechts oder links gedrückt werden.

Anzeigelampe

Durch Betreiben des Werkzeugs ist die Anzeigelampe in der Lage, den Kapazitätsstatus des Akkus anzuzeigen.

► **Abb.9:** 1. Lampe

Wenn das Werkzeug überlastet wird und während des Betriebs stehen geblieben ist, leuchtet die Lampe in Rot auf. Angaben zum Status und der für die Anzeigelampe zu ergreifenden Maßnahme entnehmen Sie bitte der folgenden Tabelle.

Anzeigelampe	Status	Zu ergreifende Maßnahme
Die Lampe blinkt in Rot.	Dies zeigt an, dass der Akku schwach wird und bald ausgetauscht werden sollte.	Laden Sie den Akku auf.
Die Lampe leuchtet in Rot auf. (Hinweis 1)	Diese Funktion wird wirksam, wenn der Akku fast leer ist. Zu diesem Zeitpunkt bleibt das Werkzeug sofort stehen.	Laden Sie den Akku auf.
Die Lampe leuchtet in Rot auf. (Hinweis 1)	Autostopp aufgrund von Überlastung.	Schalten Sie das Werkzeug aus.

Hinweis 1: Der Zeitpunkt, zu dem die Anzeigelampe aufleuchtet, hängt von der Temperatur am Arbeitsplatz und dem Zustand des Akkus ab.

Nylonfadenkopf

ANMERKUNG: Klopfen Sie das Werkzeug nicht auf Beton- oder Asphaltboden auf. Aufklopfen auf derartige Objekte kann eine Beschädigung des Werkzeugs verursachen.

HINWEIS: Wird der Nylonfaden nicht durch Aufklopfen des Kopfes ausgezogen, wickeln Sie den Nylonfaden auf bzw. ersetzen Sie ihn nach den in dieser Anleitung beschriebenen Verfahren.
HINWEIS: Der Bump-Feed-Mechanismus arbeitet nicht richtig, wenn sich der Nylonfadenkopf nicht dreht.

► **Abb.10:** 1. Nylonfadenkopf 2. Schneidglied

Der Nylonfadenkopf besitzt einen Bump-Feed-Mechanismus. Um den Nylonfaden auszuziehen, klopfen Sie den Schneidkopf bei laufendem Werkzeug auf den Boden auf. Wenn der Nylonfaden ausgezogen wird, wird er durch das Schneidglied automatisch auf die korrekte Länge abgeschnitten.

Aufbewahrung des Kunststoffmessers

► **Abb.11:** 1. Kunststoffmesser 2. Messerhalter

Ein Ersatz-Kunststoffmesser kann im Messerhalter des Werkzeugs aufbewahrt werden. Entfernen Sie den Akku, um das Messer aufzubewahren oder herauszunehmen.

Einstellen der Position der Griffstange und des Frontgriffs

⚠ VORSICHT: Bevor Sie die Schaftlänge einstellen, sollten Sie unbedingt das Werkzeug ausschalten und den Akku vom Werkzeug abnehmen. Anderenfalls kann es zu Personenschäden kommen.

Stellen Sie die Länge des Schafts so ein, dass Sie die Griffstange halten können, wenn Sie Ihre rechte Hand absenken.

► **Abb.12:** 1. Griffstange

Um die Schaftlänge einzustellen, öffnen Sie den Verriegelungshebel, stellen Sie dann die Länge des Schafts ein, und schließen Sie den Verriegelungshebel.

► **Abb.13:** 1. Verriegelungshebel

Stellen Sie die Position des Frontgriffs so ein, dass Sie den Frontgriff halten können, wenn Sie Ihre linke Hand absenken.

► **Abb.14:** 1. Frontgriff

MONTAGE

⚠ VORSICHT: Vergewissern Sie sich vor der Ausführung von Arbeiten am Werkzeug stets, dass das Werkzeug ausgeschaltet und der Akku abgenommen ist.

⚠ VORSICHT: Starten Sie das Werkzeug niemals, wenn es nicht vollständig zusammengebaut ist. Der Betrieb des unvollständig zusammengebauten Werkzeugs kann zu schweren Personenschäden durch versehentliches Anlaufen führen.

Montieren des Frontgriffs

Bringen Sie den Frontgriff am Frontgriffhalter an, und sichern Sie ihn mit einer Innensechskantschraube und der Rändelmutter, wie in der Abbildung gezeigt.

► **Abb.15:** 1. Frontgriff 2. Rändelmutter 3. Innensechskantschraube

Der Winkel des Frontgriffs ist verstellbar. Um den Winkel des Frontgriffs einzustellen, lösen Sie die Rändelmutter, stellen Sie den Frontgriff entsprechend Ihrer Arbeit auf einen geeigneten Winkel ein, und ziehen Sie dann die Rändelmutter im Uhrzeigersinn fest.

Montieren des Drahtbügels

ANMERKUNG: Spreizen Sie den Drahtbügel nicht zu weit nach außen. Anderenfalls kann er brechen.

► Abb.16

Um die Gefahr einer Beschädigung von Gegenständen vor dem Schneidkopf zu verringern, bringen Sie den Drahtbügel an der Schutzhaube an, so dass er den Schneidbereich begrenzt.

Spreizen Sie den Drahtbügel geringfügig nach außen, und setzen Sie ihn dann in die Löcher der Schutzhaube ein.

Für Nylonfadenkopf:

Bringen Sie den Drahtbügel an den Löchern auf der Vorderseite der Schutzhaube an. Das Nylonfadensymbol an der Schutzhaube kennzeichnet das zu verwendende Loch.

► Abb.17: 1. Loch

Für Kunststoffmesserkopf:

Bringen Sie den Drahtbügel an den Löchern auf der Rückseite der Schutzhaube an. Das Messersymbol an der Schutzhaube kennzeichnet das zu verwendende Loch.

► Abb.18: 1. Loch

Wenn der Drahtbügel nicht gebraucht wird, klappen Sie ihn in die Ruhestellung hoch.

► Abb.19: 1. Drahtbügel

Montieren der Schutzhaube

⚠ VORSICHT: Achten Sie bei der Montage der Schutzhaube darauf, dass Sie nicht mit dem Nylonfaden-Schneidglied an der Schutzhaube in Berührung kommen. Kontakt mit dem Schneidglied kann zu Personenschäden führen.

► Abb.20: 1. Schraube 2. Schutzhaube

Montieren Sie die Schutzhaube, indem Sie sie am Motorgehäuse anbringen, und sichern Sie sie dann mit zwei Schrauben.

Installieren des Nylonfadenkopfes

Sonderzubehör

⚠ VORSICHT: Falls der Nylonfadenkopf während des Betriebs versehentlich gegen einen Stein oder ein hartes Objekt stößt, halten Sie das Werkzeug an, und überprüfen Sie es auf etwaige Beschädigung. Falls der Nylonfadenkopf beschädigt wird, ist er sofort auszuwechseln. Die Verwendung eines beschädigten Schneidwerkzeugs kann zu schweren Personenschäden führen.

⚠ VORSICHT: Vergessen Sie nicht, den Inbusschlüssel nach der Montage wieder zu entfernen.

⚠ VORSICHT: Achten Sie beim Montieren oder Abmontieren des Nylonfadenkopfes darauf, dass Sie nicht mit dem Nylonfaden-Schneidglied an der Schutzhaube in Berührung kommen. Kontakt mit dem Schneidglied kann zu Personenschäden führen.

ANMERKUNG: Verwenden Sie unbedingt den Original-Nylonfadenkopf von Makita.

1. Drehen Sie das Werkzeug um, damit Sie das Schneidwerkzeug leicht auswechseln können.
2. Führen Sie den Inbusschlüssel durch die Öffnung im Motorgehäuse ein, und drehen Sie die Spindel, bis sie verriegelt ist.

► Abb.21: 1. Inbusschlüssel 2. Loch 3. Spindel

3. Setzen Sie den Nylonfadenkopf auf die Spindel, und ziehen Sie ihn durch Drehen im Uhrzeigersinn fest.
- ### ► Abb.22: 1. Nylonfadenkopf

4. Entfernen Sie den Inbusschlüssel.

Um den Nylonfadenkopf zu entfernen, drehen Sie ihn entgegen dem Uhrzeigersinn, während Sie die Spindel mit dem Inbusschlüssel blockieren.

Montieren des Kunststoffmesserkopfes

Sonderzubehör

⚠ VORSICHT: Falls das Kunststoffmesser während des Betriebs versehentlich gegen einen Stein oder ein hartes Objekt stößt, halten Sie das Werkzeug an, und überprüfen Sie es auf etwaige Beschädigung. Falls das Kunststoffmesser beschädigt wird, ist es sofort auszuwechseln. Die Verwendung eines beschädigten Schneidwerkzeugs kann zu schweren Personenschäden führen.

⚠ VORSICHT: Vergessen Sie nicht, den Inbusschlüssel nach der Montage wieder zu entfernen.

⚠ VORSICHT: Achten Sie beim Montieren oder Abmontieren des Kunststoffmesserkopfes darauf, dass Sie nicht mit dem Nylonfaden-Schneidglied an der Schutzhaube in Berührung kommen. Kontakt mit dem Schneidglied kann zu Personenschäden führen.

⚠ VORSICHT: Wenn der Kunststoffmesserkopf abgenutzt ist, ersetzen Sie ihn durch einen neuen. Wenn er abgenutzt ist, kann das Kunststoffmesser während des Betriebs vom Kunststoffmesserkopf weggeschleudert werden und eine Verletzung verursachen.

ANMERKUNG: Verwenden Sie unbedingt ein Original-Makita-Kunststoffmesser.

1. Drehen Sie das Werkzeug um, damit Sie das Schneidwerkzeug leicht auswechseln können.
 2. Führen Sie den Inbusschlüssel durch die Öffnung im Motorgehäuse ein, und drehen Sie die Spindel, bis sie verriegelt ist.
- ### ► Abb.23: 1. Inbusschlüssel 2. Loch 3. Spindel

3. Setzen Sie den Kunststoffmesserkopf auf die Spindel, und ziehen Sie ihn durch Drehen im Uhrzeigersinn fest.
- ### ► Abb.24: 1. Kunststoffmesserkopf

4. Entfernen Sie den Inbusschlüssel.

Um das Kunststoffmesser zu entfernen, drehen Sie es entgegen dem Uhrzeigersinn, während Sie die Spindel mit dem Inbusschlüssel blockieren.

Anbringen des Schultergurts

► Abb.25: 1. Haken

Bringen Sie die Haken des Schultergurts so am Werkzeug an, wie in der Abbildung gezeigt.

⚠ VORSICHT: Achten Sie darauf, dass die Haken des Schultergurts sicher am Werkzeug angebracht werden. Werden die Haken unvollständig angebracht, können sie sich lösen und eine Verletzung verursachen.

Aufbewahrung des Inbusschlüssels

⚠ VORSICHT: Vergessen Sie nicht, den Inbusschlüssel aus dem Werkzeugkopf herauszunehmen. Anderenfalls kann es zu Verletzungen und/oder Beschädigung des Werkzeugs kommen.

Der Inbusschlüssel kann an der in der Abbildung gezeigten Stelle aufbewahrt werden, damit er nicht verloren geht.

► Abb.26: 1. Inbusschlüssel

BETRIEB

Gras schneiden

Halten Sie den Rasentrimmer in einem Winkel von etwa 50° zum Boden. Bewegen Sie den Rasentrimmer langsam von rechts nach links. Schneiden Sie das Gras mehrmals von oben mit der Spitze des Nylonfadens oder mit dem Messer.

ANMERKUNG: Schneiden Sie hohes Gras nicht in einem Durchgang. Schneiden von hohem Gras in einem Durchgang in der Nähe der Wurzeln kann dazu führen, dass der Nylonfadenkopf oder das Kunststoffmesser von Gras verheddert wird. Dies kann zu einer Überlastung des Motors mit daraus resultierender Beschädigung des Rasentrimmers führen.

ANMERKUNG: Benutzen Sie den Rasentrimmer, ohne dass die Spule oder das Kunststoffmesser mit der Bodenfläche in Kontakt kommt. Falls die Spule oder das Kunststoffmesser mit der Bodenfläche in Kontakt kommt, kann es zu einer Überlastung des Motors mit daraus resultierender Beschädigung des Rasentrimmers kommen.

► Abb.27

ANMERKUNG: Drücken Sie den Trimmer nicht gewaltsam in dicht wachsendes Gras.

► Abb.28

ANMERKUNG: Benutzen Sie den Trimmer nicht so, als ob Sie den Boden ausgraben würden.

► Abb.29

Schneiden von Gras in der Nähe von Bäumen, Blöcken, Ziegeln oder Steinen

Halten und neigen Sie den Rasentrimmer in einer Höhe, wo die Spule oder das Messer den Boden nicht berührt. Schneiden Sie das Gras mit der Spitze des Nylonfadens oder dem Kunststoffmesser, als ob sie auf den Boden klopfen würden.

► Abb.30

ANMERKUNG: Führen Sie den Rasentrimmer beim Schneiden von Gras so um Bäume oder Blöcke herum, dass der Nylonfaden oder das Messer nicht mit den Bäumen oder Blöcken in Berührung kommt. Es wird empfohlen, das Werkzeug in einem Abstand von mehr als 5 cm von dem Baum oder Block zu halten. Falls der Nylonfaden oder das Messer den Baum oder Block berührt, kann der Nylonfaden reißen, oder das Messer kann schnell abnutzen. Falls der Nylonfaden in der Spule abgerissen wird, setzen Sie den Nylonfaden nach dem in dieser Anleitung beschriebenen Austauschverfahren wieder ein.

Verwendung des Rasentrimmers als Kantenschneider

Die Verwendung des Rasentrimmers als Kantenschneider eignet sich zum Schneiden von Gras, das entlang von Ziegeln oder Blöcken wächst.

Ziehen Sie den Drahtbügel herunter, und drehen Sie den Rasentrimmer um 180°. Bewegen Sie den Rasentrimmer zum Schneiden des Grases, während Sie den Drahtbügel mit dem Boden in Berührung bringen, wie in der Abbildung gezeigt. Sie können das Gras effizient schneiden, indem Sie parallel entlang den Ziegeln oder Blöcken gehen.

► Abb.31: 1. Drahtbügel

Abnehmen des Schultergurts

⚠ WARNUNG: Lassen Sie beim Abnehmen des Schultergurts äußerste Vorsicht walten, um die Kontrolle über die Maschine zu behalten.

⚠ VORSICHT: Stellen Sie den Schultergurt vor der Arbeit auf die korrekte Länge ein, um Ermüdung zu verhüten.

⚠ VORSICHT: Vergewissern Sie sich vor der Arbeit, dass das Werkzeug vom Schultergurt sicher gehalten wird.

Der Schultergurt besitzt eine Schnellentriegelung. Drücken Sie die Seiten der Schnalle zusammen, um das Werkzeug vom Schultergurt zu lösen.

► Abb.32: 1. Schnalle

WARTUNG

⚠️ WARNUNG: Vergewissern Sie sich vor der Durchführung von Inspektions- oder Wartungsarbeiten am Werkzeug stets, dass das Werkzeug ausgeschaltet und der Akku abgenommen ist. Werden Ausschalten des Werkzeugs und Abnehmen des Akkus unterlassen, kann es zu schweren Personenschäden durch versehentliches Anlaufen kommen.

ANMERKUNG: Verwenden Sie auf keinen Fall Benzin, Waschbenzin, Verdünnern, Alkohol oder dergleichen. Solche Mittel können Verfärbung, Verformung oder Rissbildung verursachen.

Um die SICHERHEIT und ZUVERLÄSSIGKEIT dieses Produkts zu gewährleisten, sollten Reparaturen und andere Wartungs- oder Einstellarbeiten nur von Makita-Vertragswerkstätten oder Makita-Kundendienstzentren unter ausschließlicher Verwendung von Makita-Originalersatzteilen ausgeführt werden.

Reinigen des Werkzeugs

Reinigen Sie das Werkzeug, indem Sie Staub, Schmutz oder Grasreste mit einem trockenen oder in Seifenwasser getauchten und ausgewrungenen Tuch abwischen. Entfernen Sie unbedingt am Motorgehäuse haftende Grasreste.

► **Abb.33:** 1. Motorgehäuse

Auswechseln des Nylonfadens

⚠️ WARNUNG: Verwenden Sie nur Nylonfäden mit dem in „TECHNISCHE DATEN“ angegebenen Durchmesser. Verwenden Sie keinesfalls eine schwerere Schnur, einen Metalldraht, ein Seil oder dergleichen. Verwenden Sie nur den empfohlenen Nylonfaden, weil es anderenfalls zu einer Beschädigung des Werkzeugs und zu ernsthaften Personenschäden kommen kann.

⚠️ WARNUNG: Vergewissern Sie sich, dass die Abdeckung des Nylonfadenkopfes ordnungsgemäß am Gehäuse gesichert ist, wie nachstehend beschrieben. Bei unsachgemäß gesicherter Abdeckung kann der Nylonfadenkopf auseinander fliegen und schwere Personenschäden verursachen.

Ersetzen Sie den Nylonfaden, falls der Faden nicht mehr vorgeschoben wird.

► **Abb.38:** (1) Bis zu 8 m (2) 70 - 80 mm

Lagerung

Das Loch in der Griffstange ist praktisch, um das Werkzeug an einen Nagel oder eine Schraube an der Wand zu hängen. Heben Sie den Drahtbügel an, verkürzen Sie den Schaft, und klappen Sie dann den Frontgriff ein, bevor Sie das Werkzeug lagern.

► **Abb.34:** 1. Drahtbügel

► **Abb.35:** 1. Frontgriff 2. Schaft

► **Abb.36:** 1. Loch

Austauschen des Kunststoffmessers

Wenn das Kunststoffmesser abgenutzt ist, ersetzen Sie es durch ein neues. Um das Kunststoffmesser zu montieren, richten Sie das Messer auf die Markierung am Kunststoffmesserkopf aus, und führen Sie es dann vollständig ein, bis es mit einem leichten Klick einrastet. Zum Entfernen des Kunststoffmessers führen Sie das Montageverfahren umgekehrt durch.

► **Abb.37:** 1. Messer 2. Markierung

HINWEIS: Falls das Kunststoffmesser abgenutzt ist, nehmen die Vibrationen zu, wenn die Maschine bei Nulllast betrieben wird.

FEHLERSUCHE

Bevor Sie den Reparaturdienst anrufen, führen Sie zunächst Ihre eigene Inspektion durch. Falls Sie ein Problem finden, das nicht in der Anleitung erläutert wird, versuchen Sie nicht, das Werkzeug zu zerlegen. Wenden Sie sich stattdessen an autorisierte Makita-Kundendienstzentren, und achten Sie darauf, dass stets Makita-Ersatzteile für Reparaturen verwendet werden.

Zustand der Unregelmäßigkeit	Wahrscheinliche Ursache (Funktionsstörung)	Abhilfemaßnahme
Der Motor läuft nicht.	Der Akku ist nicht eingesetzt.	Den Akku einsetzen.
	Akkustörung (Unterspannung)	Den Akku aufladen. Falls Laden nichts nützt, den Akku austauschen.
	Das Antriebssystem funktioniert nicht korrekt.	Wenden Sie sich bezüglich einer Reparatur an Ihr autorisiertes Kundendienstzentrum.
Der Motor bleibt nach kurzer Zeit stehen.	Der Ladestand des Akkus ist niedrig.	Den Akku aufladen. Falls Laden nichts nützt, den Akku austauschen.
	Überhitzung.	Brechen Sie die Benutzung des Werkzeugs ab, um es abkühlen zu lassen.
Die Maximaldrehzahl wird nicht erreicht.	Der Akku ist falsch eingesetzt.	Setzen Sie den Akku gemäß der Beschreibung in dieser Anleitung ein.
	Die Akkuleistung lässt nach.	Den Akku aufladen. Falls Laden nichts nützt, den Akku austauschen.
	Das Antriebssystem funktioniert nicht korrekt.	Wenden Sie sich bezüglich einer Reparatur an Ihr autorisiertes Kundendienstzentrum.
Das Schneidwerkzeug dreht sich nicht: ⇒ Die Maschine unverzüglich stoppen!	Ein Fremdkörper, wie z. B. ein Ast, Klemmt zwischen Schutzhaube und Nylonfadenkopf.	Entfernen Sie den Fremdkörper.
	Das Antriebssystem funktioniert nicht korrekt.	Wenden Sie sich bezüglich einer Reparatur an Ihr autorisiertes Kundendienstzentrum.
Ungewöhnliche Vibration: ⇒ Die Maschine unverzüglich stoppen!	Ein Ende des Nylonfadens ist beschädigt.	Klopfen Sie den Nylonfadenkopf auf den Boden auf, während er sich dreht, um Ausziehen des Fadens zu bewirken.
	Das Antriebssystem funktioniert nicht korrekt.	Wenden Sie sich bezüglich einer Reparatur an Ihr autorisiertes Kundendienstzentrum.
Schneidwerkzeug und Motor bleiben nicht stehen: ⇒ Den Akku unverzüglich entfernen!	Funktionsstörung der Elektrik oder Elektronik.	Entfernen Sie den Akku, und wenden Sie sich bezüglich einer Reparatur an Ihr autorisiertes Kundendienstzentrum.

SONDERZUBEHÖR

⚠ VORSICHT: Die folgenden Zubehörteile oder Vorrichtungen werden für den Einsatz mit dem in dieser Anleitung beschriebenen Makita-Werkzeug empfohlen. Die Verwendung anderer Zubehörteile oder Vorrichtungen kann eine Verletzungsgefahr darstellen. Verwenden Sie Zubehörteile oder Vorrichtungen nur für ihren vorgesehenen Zweck.

Wenn Sie weitere Einzelheiten bezüglich dieser Zubehörteile benötigen, wenden Sie sich bitte an Ihre Makita-Kundendienststelle.

- Nylonfadenkopf
- Nylonfaden (Schneidfaden)
- Kunststoffmesserkopf
- Kunststoffmesser
- Original-Makita-Akku und -Ladegerät

HINWEIS: Manche Teile in der Liste können als Standardzubehör im Werkzeugsatz enthalten sein. Sie können von Land zu Land unterschiedlich sein.

Makita Europe N.V. Jan-Baptist Vinkstraat 2,
3070 Kortenberg, Belgium

Makita Corporation 3-11-8, Sumiyoshi-cho,
Anjo, Aichi 446-8502 Japan

www.makita.com

885614-977 EN, PL, HU, SK, CS, UK, RO, DE 20171128
