

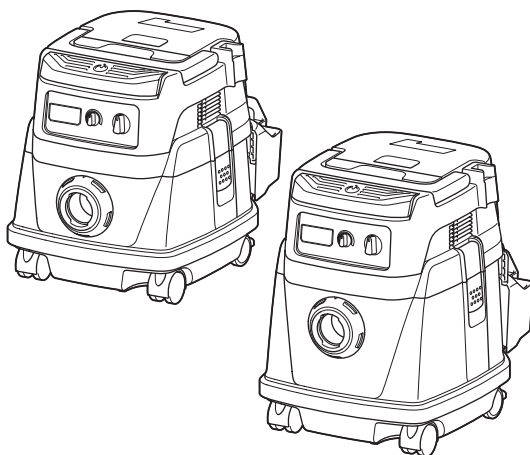

EN	Cordless Vacuum Cleaner	INSTRUCTION MANUAL	6
PL	Odkurzacz akumulatorowy	INSTRUKCJA OBSŁUGI	14
HU	Vezeték nélküli porszívó	HASZNÁLATI KÉZIKÖNYV	23
SK	Akumulátorový vysávač	NÁVOD NA OBSLUHU	32
CS	Bezdrátový akumulátorový vysavač	NÁVOD K OBSLUZE	41
UK	Акумуляторний пилосос	ІНСТРУКЦІЯ З ЕКСПЛУАТАЦІЇ	49
RO	Aspirator fără cablu	MANUAL DE INSTRUCȚIUNI	59
DE	Akku-Staubsauger	BETRIEBSANLEITUNG	68

DVC865L
DVC155L



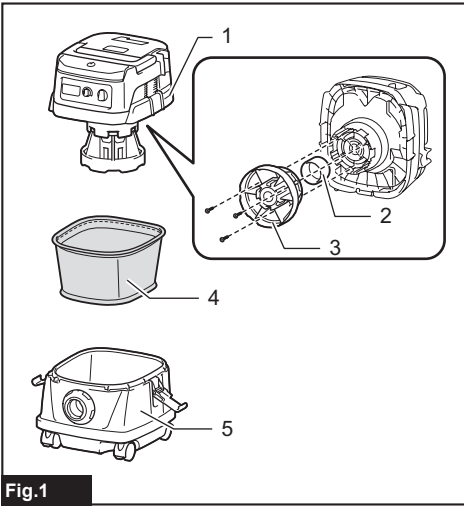

Fig.1

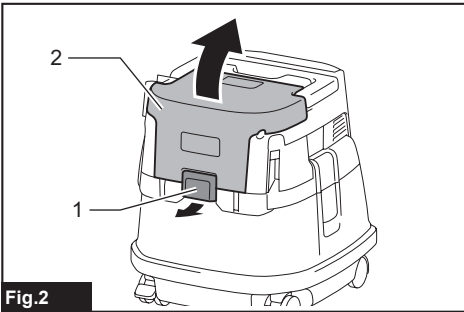

Fig.2

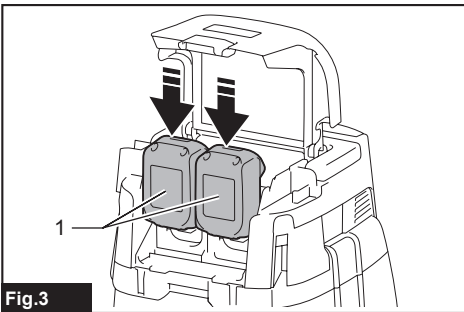

Fig.3

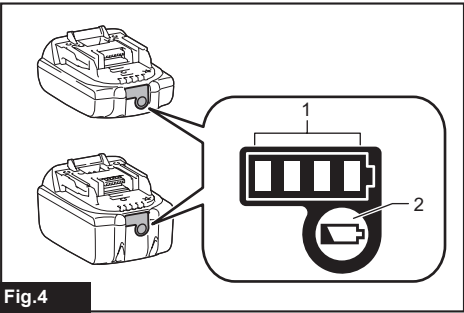

Fig.4

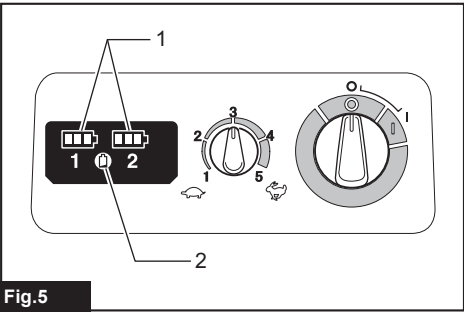

Fig.5

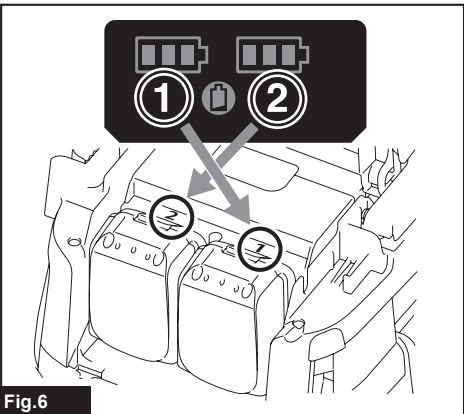

Fig.6

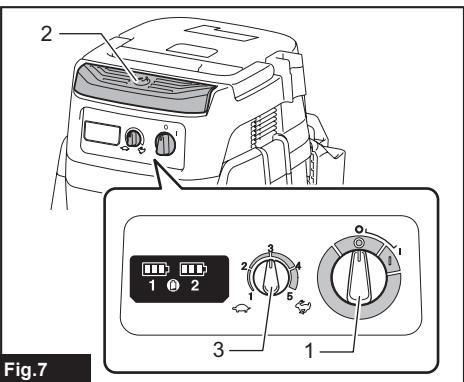

Fig.7

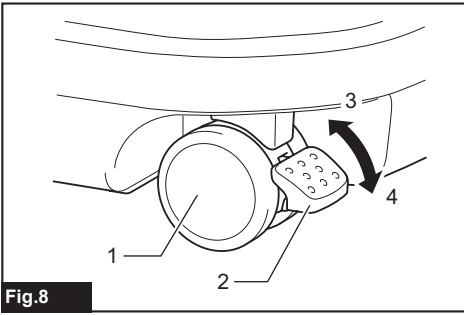

Fig.8

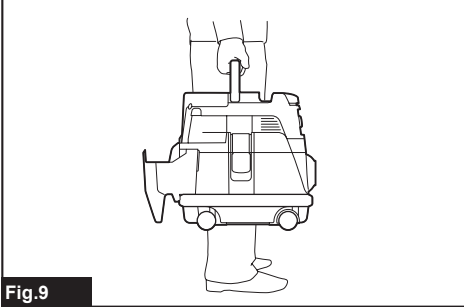

Fig.9

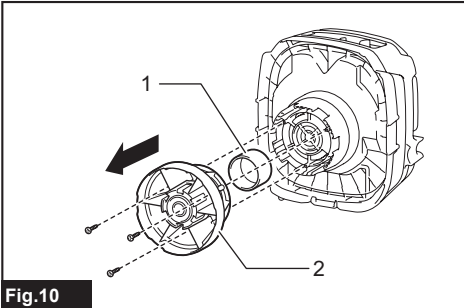

Fig.10

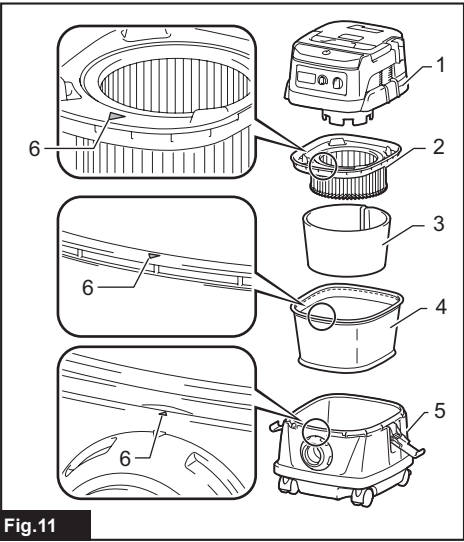

Fig.11

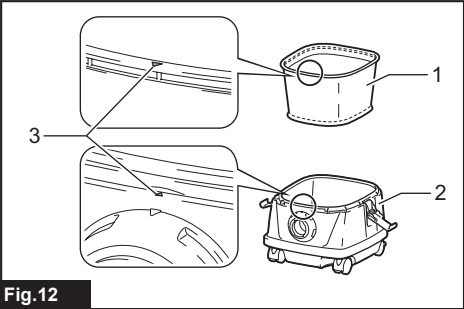

Fig.12

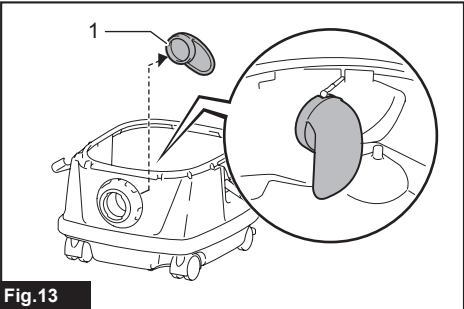

Fig.13

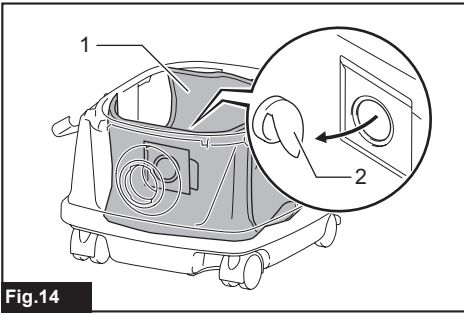

Fig.14

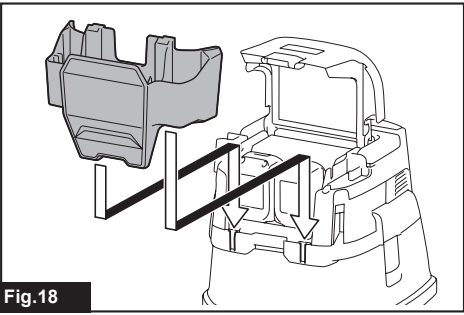

Fig.18

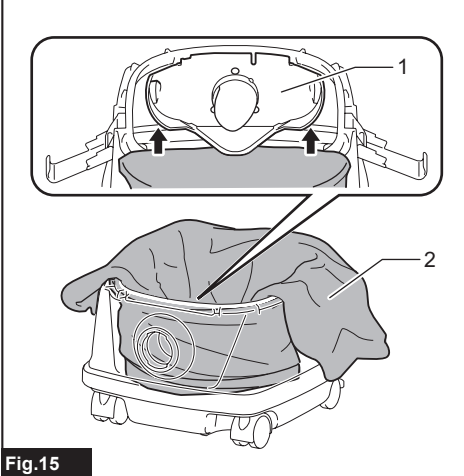

Fig.15

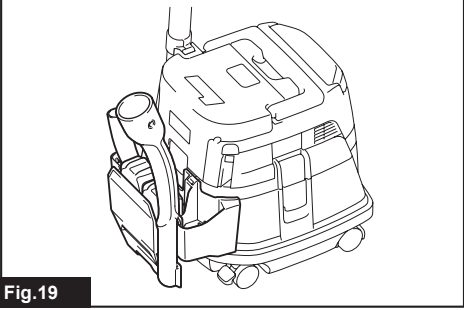

Fig.19

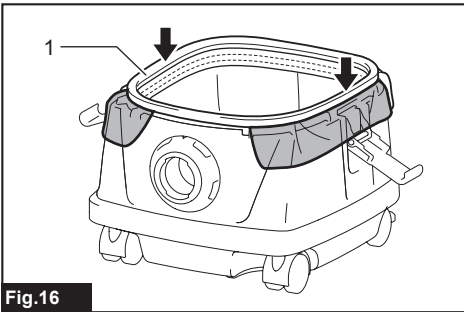

Fig.16

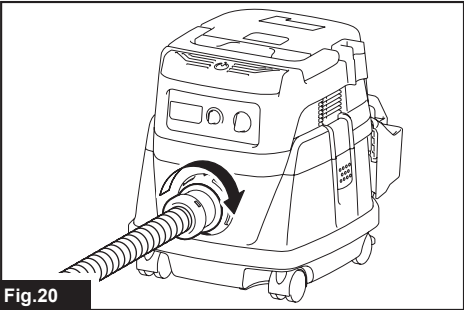

Fig.20

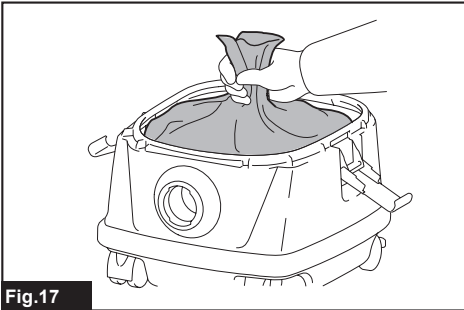

Fig.17

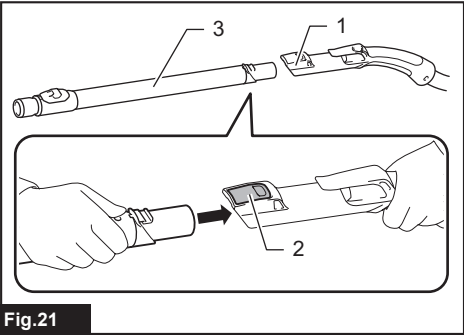
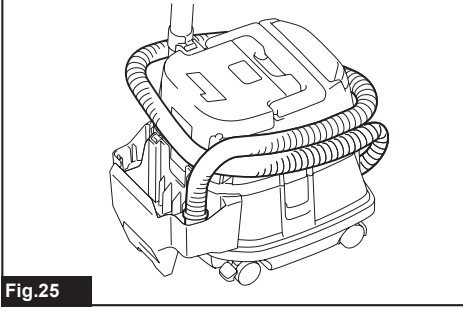
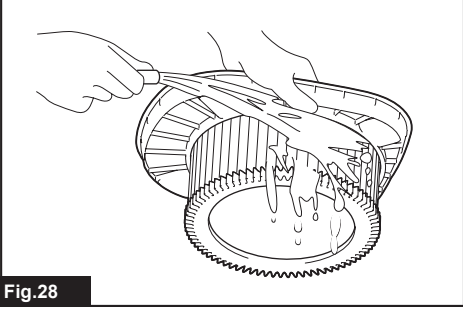
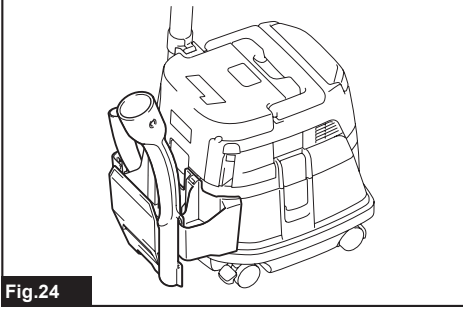
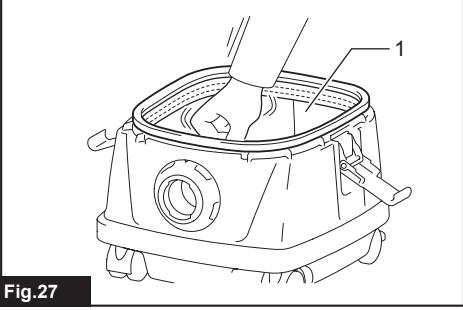
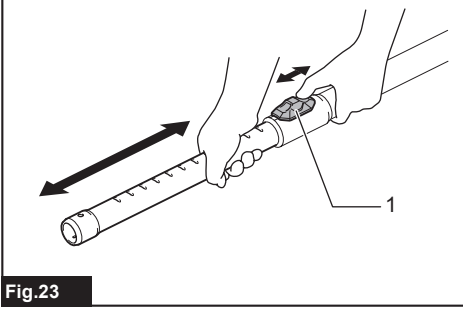
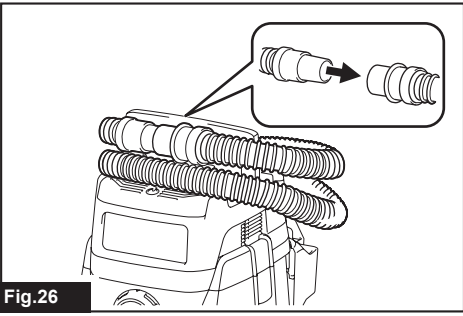
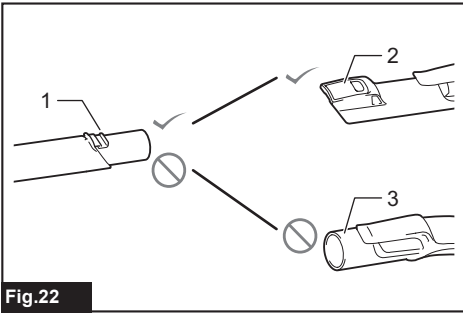

Fig.21



WARNING

This machine is not intended for use by persons (including children) with reduced physical, sensory or mental capabilities, or a lack of experience and knowledge.

Children should be supervised to ensure that they do not play with the appliance.

SPECIFICATIONS

Model:		DVC865L	DVC155L
Standard filter type		Cloth filter (for dry and wet dust)	
Maximum air volume (with BL1850B, Φ 32 mm x 1.7 m hose)		2.1 m ³ /min	
Vacuum (with BL1850B, Φ 32 mm x 1.7 m hose)		11 kPa	
Recoverable capacity	Dust	8 L	15 L
	Water	6 L	12 L
Dimensions (L x W x H)		366 mm x 334 mm x 368 mm	366 mm x 334 mm x 421 mm
Rated voltage		D.C. 36 V	
Net weight		7.0 - 7.7 kg	7.2 - 7.9 kg

- Due to our continuing program of research and development, the specifications herein are subject to change without notice.
- Specifications and battery cartridge may differ from country to country.
- The weight does not include accessories but battery cartridge(s). The lightest and heaviest combination weight of the appliance and battery cartridge(s) are shown in the table.
- For wet dust, the float and the water filter or cloth filter are required.

Applicable battery cartridge and charger

Battery cartridge	BL1815N / BL1820 / BL1820B / BL1830 / BL1830B / BL1840 / BL1840B / BL1850 / BL1850B / BL1860B
Charger	DC18RC / DC18RD / DC18RE / DC18SD / DC18SE / DC18SF / DC18SH

- Some of the battery cartridges and chargers listed above may not be available depending on your region of residence.

⚠ WARNING: Only use the battery cartridges and chargers listed above. Use of any other battery cartridges and chargers may cause injury and/or fire.

Symbols

The followings show the symbols used for the equipment. Be sure that you understand their meaning before use.



Read instruction manual.



Take particular care and attention.



Warning! The cleaner may contain hazardous dust.



Never stand on the cleaner.



Dust class L (light). The cleaners are capable of picking up dust class L. Follow your country's regulations relating to dusts and to occupational health and safety.



Only for EU countries
Do not dispose of electric equipment or battery pack together with household waste material! In observance of the European Directives, on Waste Electric and Electronic Equipment and Batteries and Accumulators and Waste Batteries and Accumulators and their implementation in accordance with national laws, electric equipment and batteries and battery pack(s) that have reached the end of their life must be collected separately and returned to an environmentally compatible recycling facility.

Intended use

The tool is intended for collecting both wet and dry dust. The tool is suitable for commercial use, for example in hotels, schools, hospitals, factories, shops, offices and rental businesses.

Noise

The typical A-weighted noise level determined according to EN60335-2-69:

Model DVC865L

Sound pressure level (L_{pA}) : 70 dB(A) or less
Uncertainty (K) : 2.5 dB(A)

Model DVC155L

Sound pressure level (L_{pA}) : 70 dB(A) or less
Uncertainty (K) : 2.5 dB(A)

The noise level under working may exceed 80 dB (A).

NOTE: The declared noise emission value(s) has been measured in accordance with a standard test method and may be used for comparing one tool with another.

NOTE: The declared noise emission value(s) may also be used in a preliminary assessment of exposure.

⚠WARNING: Wear ear protection.

⚠WARNING: The noise emission during actual use of the power tool can differ from the declared value(s) depending on the ways in which the tool is used especially what kind of workpiece is processed.

⚠WARNING: Be sure to identify safety measures to protect the operator that are based on an estimation of exposure in the actual conditions of use (taking account of all parts of the operating cycle such as the times when the tool is switched off and when it is running idle in addition to the trigger time).

Vibration

The vibration total value (tri-axial vector sum) determined according to EN60335-2-69:

Vibration emission (a_{hM}) : 2.5 m/s² or less
Uncertainty (K) : 1.5 m/s²

NOTE: The declared vibration total value(s) has been measured in accordance with a standard test method and may be used for comparing one tool with another.

NOTE: The declared vibration total value(s) may also be used in a preliminary assessment of exposure.

⚠WARNING: The vibration emission during actual use of the power tool can differ from the declared value(s) depending on the ways in which the tool is used especially what kind of workpiece is processed.

⚠WARNING: Be sure to identify safety measures to protect the operator that are based on an estimation of exposure in the actual conditions of use (taking account of all parts of the operating cycle such as the times when the tool is switched off and when it is running idle in addition to the trigger time).

EC Declaration of Conformity

For European countries only

The EC declaration of conformity is included as Annex A to this instruction manual.

SAFETY WARNINGS

Cordless vacuum cleaner safety warnings

⚠WARNING: IMPORTANT! READ CAREFULLY all safety warnings and all instructions BEFORE USE. Failure to follow the warnings and instructions may result in electric shock, fire and/or serious injury.

1. Before use, make sure that this cleaner must be used by people who have been adequately instructed on the use of this cleaner.
2. If foam/liquid comes out, switch off immediately.
3. Clean the water level limiting device regularly and examine it for signs of damage.
4. Do not use the cleaner without the filter. Replace a damaged filter immediately.
5. AVOID UNINTENTIONAL STARTING. Be sure switch is OFF when installing battery(ies).
6. Do not attempt to pick up flammable materials, fire works, lighted cigarettes, hot ashes, hot metal chips, sharp materials such as razors, needles, broken glass or the like.
7. NEVER USE THE CLEANER IN THE VICINITY OF GASOLINE, GAS, PAINT, ADHESIVES OR OTHER HIGHLY EXPLOSIVE SUBSTANCES. The switch emits sparks when turned ON and OFF. And so does the motor commutator during operation. A dangerous explosion may result.
8. Never vacuum up toxic, carcinogenic, combustible or other hazardous materials such as asbestos, arsenic, barium, beryllium, lead, pesticides, or other health endangering materials.
9. Never use the cleaner outdoors in the rain.
10. Do not use close to heat sources (stoves, etc.).
11. Do not block suction inlet/outlet/cooling vents. These vents permit cooling of the motor. Blockage should be carefully avoided otherwise the motor will burn out from lack of ventilation.
12. Keep proper footing and balance at all times.
13. Do not fold, tug or step on the hose.
14. Stop the cleaner immediately if you notice poor performance or anything abnormal during operation.

15. **REMOVE THE BATTERY(IES).** When not in use, before servicing, and when changing accessories.
16. Clean and service the cleaner immediately after each use to keep it in tiptop operating condition.
17. **MAINTAIN THE CLEANER WITH CARE.** Keep the cleaner clean for better and safer performance. Follow instructions for changing accessories. Keep handles dry, clean, and free from oil and grease.
18. **CHECK DAMAGED PARTS.** Before further use of the cleaner, a guard or other part that is damaged should be carefully checked to determine that it will operate properly and perform its intended function. Check for alignment of moving parts, binding of moving parts, breakage of parts, mounting, and any other conditions that may affect its operation. A guard or other part that is damaged should be properly repaired or replaced by an authorized service center unless otherwise indicated elsewhere in this instruction manual. Have defective switches replaced by authorized service center. Do not use the cleaner if switch does not turn it on and off.
19. **REPLACEMENT PARTS.** When servicing, use only identical replacement parts.
20. **STORE IDLE CLEANER.** When not in use, the cleaner should be stored indoors.
21. **Wet filters and the interior part of the liquid container shall be dried before storage.**
22. Be kind to your cleaner. Rough handling can cause breakage of even the most sturdily built cleaner.
23. **Do not attempt to clean the exterior or interior with benzine, thinner or cleaning chemicals. Cracks and discoloration may be caused.**
24. **Do not use cleaner in an enclosed space where flammable, explosive or toxic vapors are given off by oil-based paint, paint-thinner, gasoline, some mothproofing substances, etc., or in areas where flammable dust is present.**
25. **Do not operate the cleaner or any tool while under the influence of drugs or alcohol.**
26. **As a basic rule of safety, use safety goggles or safety glasses with side shields.**
27. **Use a dust mask in dusty work conditions.**
28. This machine is not intended for use by persons including children with reduced physical, sensory or mental capabilities, or lack of experience and knowledge.
29. **Young children should be supervised to ensure that they do not play with the cleaner.**
30. **Never handle battery(ies) and cleaner with wet hands.**
31. **Use extreme caution when cleaning on stairs.**
32. **Do not use the cleaner as a stool or work bench. The machine may fall down and may result in personal injury.**
33. **Before use, operators shall be provided with information, instruction and training for the use of the machine and the substances for which it is to be used, including the safe method of removal and disposal of the material collected.**
34. **The machine should be technically inspected by the manufacturer, or an instructed person, at least annually, consisting of, for example, inspection of filters for damage, air tightness of the machine and proper function of the control mechanism.**
35. **When carrying out service or repair operations, all contaminated items which cannot be satisfactorily**

cleaned are to be disposed of; such items shall be disposed of in impervious bags in accordance with any current regulation for the disposal of such waste.

Battery tool use and care

1. **Recharge only with the charger specified by the manufacturer.** A charger that is suitable for one type of battery pack may create a risk of fire when used with another battery pack.
2. **Use power tools only with specifically designated battery packs.** Use of any other battery packs may create a risk of injury and fire.
3. **When battery pack is not in use, keep it away from other metal objects, like paper clips, coins, keys, nails, screws or other small metal objects, that can make a connection from one terminal to another.** Shorting the battery terminals together may cause burns or a fire.
4. **Under abusive conditions, liquid may be ejected from the battery; avoid contact. If contact accidentally occurs, flush with water. If liquid contacts eyes, additionally seek medical help.** Liquid ejected from the battery may cause irritation or burns.
5. **Do not use a battery pack or tool that is damaged or modified.** Damaged or modified batteries may exhibit unpredictable behaviour resulting in fire, explosion or risk of injury.
6. **Do not expose a battery pack or tool to fire or excessive temperature.** Exposure to fire or temperature above 130 °C may cause explosion.
7. **Follow all charging instructions and do not charge the battery pack or tool outside the temperature range specified in the instructions.** Charging improperly or at temperatures outside the specified range may damage the battery and increase the risk of fire.

SAVE THESE INSTRUCTIONS.

⚠WARNING: DO NOT let comfort or familiarity with product (gained from repeated use) replace strict adherence to safety rules for the subject product. MISUSE or failure to follow the safety rules stated in this instruction manual may cause serious personal injury.

Important safety instructions for battery cartridge

1. **Before using battery cartridge, read all instructions and cautionary markings on (1) battery charger, (2) battery, and (3) product using battery.**
2. **Do not disassemble battery cartridge.**
3. **If operating time has become excessively shorter, stop operating immediately. It may result in a risk of overheating, possible burns and even an explosion.**
4. **If electrolyte gets into your eyes, rinse them out with clear water and seek medical attention right away. It may result in loss of your eyesight.**
5. **Do not short the battery cartridge:**
 - (1) **Do not touch the terminals with any conductive material.**
 - (2) **Avoid storing battery cartridge in a container with other metal objects such as nails, coins, etc.**

- (3) Do not expose battery cartridge to water or rain.

A battery short can cause a large current flow, overheating, possible burns and even a breakdown.

6. Do not store the tool and battery cartridge in locations where the temperature may reach or exceed 50 °C (122 °F).
7. Do not incinerate the battery cartridge even if it is severely damaged or is completely worn out. The battery cartridge can explode in a fire.
8. Be careful not to drop or strike battery.
9. Do not use a damaged battery.
10. The contained lithium-ion batteries are subject to the Dangerous Goods Legislation requirements. For commercial transports e.g. by third parties, forwarding agents, special requirement on packaging and labeling must be observed. For preparation of the item being shipped, consulting an expert for hazardous material is required. Please also observe possibly more detailed national regulations. Tape or mask off open contacts and pack up the battery in such a manner that it cannot move around in the packaging.
11. When disposing the battery cartridge, remove it from the tool and dispose of it in a safe place. Follow your local regulations relating to disposal of battery.
12. Use the batteries only with the products specified by Makita. Installing the batteries to non-compliant products may result in a fire, excessive heat, explosion, or leak of electrolyte.
13. If the tool is not used for a long period of time, the battery must be removed from the tool.

SAVE THESE INSTRUCTIONS.

CAUTION: Only use genuine Makita batteries. Use of non-genuine Makita batteries, or batteries that have been altered, may result in the battery bursting causing fires, personal injury and damage. It will also void the Makita warranty for the Makita tool and charger.

Tips for maintaining maximum battery life

1. Charge the battery cartridge before completely discharged. Always stop tool operation and charge the battery cartridge when you notice less tool power.
2. Never recharge a fully charged battery cartridge. Overcharging shortens the battery service life.
3. Charge the battery cartridge with room temperature at 10 °C - 40 °C (50 °F - 104 °F). Let a hot battery cartridge cool down before charging it.
4. Charge the battery cartridge if you do not use it for a long period (more than six months).

PARTS DESCRIPTION

- Fig.1: 1. Tank cover 2. Float 3. Float cage 4. Cloth filter 5. Tank

FUNCTIONAL DESCRIPTION

CAUTION: Always be sure that the tool is switched off and the battery cartridge is removed before adjusting or checking function on the tool.

Installing or removing battery cartridge

CAUTION: Always switch off the tool before installing or removing of the battery cartridge.

CAUTION: Hold the cleaner and the battery cartridge firmly when installing or removing battery cartridge. Failure to hold the cleaner and the battery cartridge firmly may cause them to slip off your hands and result in damage to the cleaner and battery cartridge and a personal injury.

CAUTION: Be careful not to pinch your fingers when opening or closing the battery cover. Failure to do so may cause personal injury.

To install the battery cartridge, release the lock first, and then open the battery cover. After that, insert the battery cartridge.

► Fig.2: 1. Lock 2. Battery cover

Align the tongue on the battery cartridge with the groove in the housing and slip it into place. Insert it all the way until it locks in place with a little click. Then lock the battery cover.

► Fig.3: 1. Battery cartridge

To remove the battery cartridge, slide it from the tool while sliding the button in front of the cartridge.

CAUTION: Always install the battery cartridge fully until the red indicator cannot be seen. If not, it may accidentally fall out of the cleaner, causing injury to you or someone around you.

CAUTION: Do not install the battery cartridge forcibly. If the cartridge does not slide in easily, it is not being inserted correctly.

NOTE: The cleaner does not work with only one battery cartridge.

Indicating the remaining battery capacity

Only for battery cartridges with the indicator

► Fig.4: 1. Indicator lamps 2. Check button

Press the check button on the battery cartridge to indicate the remaining battery capacity. The indicator lamps light up for a few seconds.

Indicator lamps			Remaining capacity
Lighted	Off	Blinking	
■	□	▣	75% to 100%
■	■	■	
■	■	□	50% to 75%
■	■	□	25% to 50%
■	□	□	0% to 25%
▣	□	□	Charge the battery.
■	■	□	The battery may have malfunctioned.
□	□	■	





NOTE: Depending on the conditions of use and the ambient temperature, the indication may differ slightly from the actual capacity.

Indicating the remaining battery capacity

► Fig.5: 1. Battery indicator 2. Check button

► Fig.6

Press the check button to indicate the remaining battery capacities. The battery indicators correspond to each battery.

Battery indicator status			Remaining battery capacity
On	Off	Blinking	
■	□	▣	50% to 100%
			
			20% to 50%
			0% to 20%
			Charge the battery

Tool / battery protection system

The tool is equipped with a tool/battery protection system. This system automatically cuts off power to the motor to extend tool and battery life. The tool will automatically stop during operation if the tool or battery is placed under one of the following conditions:

Overload protection

When the tool is operated in a manner that causes it to draw an abnormally high current, the tool automatically stops without any indication. In this situation, turn the tool off and stop the application that caused the tool to become overloaded. Then turn the tool on to restart.

Overheat protection

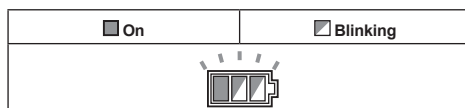

When the tool is overheated, the tool stops automatically, and the battery indicator blinks about 60 seconds. In this situation, let the tool cool down before turning the tool on again.

Overdischarge protection

When the battery capacity becomes low, the tool stops automatically. If the product does not operate even when the switches are operated, remove the batteries from the tool and charge the batteries.

Switch action

► Fig.7: 1. Stand-by switch 2. Power button 3. Suction force adjusting knob



To start the cleaner:

1. Set the stand-by switch to the "I" side. The cleaner gets into stand-by state.
2. Press the power button.

To make the cleaner get into stand-by mode, press the power button again.

To turn off the cleaner, set the stand-by switch to the "O" side.

The suction power can be adjusted according to your work need.

Suction power can be increased by turning the suction force adjusting knob from the  symbol to the  symbol.

NOTICE: Always set the stand-by switch to the "O" side when not using the cleaner for long time. The cleaner consumes power during stand-by state.

Auto-suction stop during wet suction operation

⚠ WARNING: Do not use for a long time while the float is at work. Using the cleaner with its float at work for a long time can cause overheat, resulting in the cleaner deformation.

⚠ WARNING: Do not pick up foam or soapy liquid. Picking up foam or soapy liquid can cause foam to come out of air exit before the float works. Continuing to using in this condition may cause an electric shock and breakage of the cleaner.

Auto-suction stop works only when using with the float and float cage.

The cleaner has a float mechanism that prevents water from immersing into the motor when picking up more than a certain amount of water. When the tank is full and the cleaner no longer picks up water, switch off the cleaner and empty the tank.

Locking or unlocking the caster

► **Fig.8:** 1. Caster 2. Stopper lever 3. FREE position 4. LOCK position

Locking the caster is convenient when storing the cleaner, stopping the work on the way and keeping the cleaner still.

To operate the stopper, move it by hand.

To lock the caster with a stopper, lower the stopper lever and the caster no longer will rotate. To release the caster from the locked position, raise the stopper lever.

NOTE: When moving the cleaner, make sure that the caster is unlocked. Moving the cleaner with the caster in the locked position may cause damage to the caster.

Carriage handle

When carrying the cleaner, carry it by holding the handle on the head. The handle is retractable at the head when not in use.

► **Fig.9**

ASSEMBLY

⚠ CAUTION: Always be sure that the tool is switched off and the battery cartridge is removed before carrying out any work on the tool.

⚠ CAUTION: Always wear dust mask during assembly or maintenance.

Installing the powder filter (HEPA) and prefilter (for dry dust)

Optional accessory

⚠ CAUTION: Never pick up water or other liquids or wet dusts when using the powder filter. Picking up such things may cause the powder filter breakage.

To use powder filter:

1. Remove the float cage and float by removing the bolts.

► **Fig.10:** 1. Float 2. Float cage

2. Place the prefilter in the tank while aligning the mounting position markings.

3. Mount the damper on the powder filter and then place them in the prefilter while aligning the mounting position markings.

4. Mount the tank cover and lock it.

► **Fig.11:** 1. Tank cover 2. Powder filter (HEPA) 3. Damper 4. Prefilter 5. Tank 6. Mounting position marking

NOTICE: Before using the powder filter, make sure that prefilter and damper are used together. It is not allowed to install powder filter alone.

Installing the water filter

Optional accessory

NOTICE: Never pick up water or wet dust without the float and the cloth filter or the water filter.

NOTICE: For picking up wet dust, make sure that the float cage and the float are installed on the cleaner.

NOTICE: When installing the water filter on the tank, set it tight at the opening of the tank so that the hook of the water filter engages the tank opening firmly and there is no space between the water filter and the tank.

To pick up water or wet dust only, the water filter is more suitable than the cloth filter.

When installing the water filter, align its mounting position marking with the one on the tank.

► **Fig.12:** 1. Water filter 2. Tank 3. Mounting position marking

NOTE: It is recommended using water filter when picking up large amount of water repeatedly. Otherwise vacuum ability may be reduced in case of cloth filter.

Installing the paper pack

Optional accessory

⚠ WARNING: Before using the paper pack, make sure that the cloth filter or prefilter is used together. Failure to use the cloth filter / prefilter together may cause unusual noise and heat, resulting in a fire.

NOTICE: Never pick up water or other liquids or wet dusts when using the paper pack. Picking up such things may cause the paper pack breakage.

NOTICE: When using the cloth filter, make sure that the float and the float cage are attached on the tank cover.

NOTICE: When using the prefilter, make sure that the powder filter and the damper are used together.

1. Remove the rubber holder.
▶ **Fig.13:** 1. Rubber holder
2. Extend the paper pack.
3. Align the paper pack opening with the dust suction opening of the cleaner.
4. Insert the cardboard part of the paper pack onto the holder so that it is positioned at the end beyond the detent protrusion.
▶ **Fig.14:** 1. Paper pack 2. Holder

Installing the polyethylene bag

Cleaner can also be used without polyethylene bag. However, using polyethylene bag is easier to empty the tank without letting your hands dirty.

Spread the polyethylene bag in the tank. Insert it between the holder plate and the tank, and pull it to the hose inlet.

▶ **Fig.15:** 1. Holder plate 2. Polyethylene bag

Spread the bag around the top of the tank so that the cloth filter / prefilter edge can catch and hold the bag securely.

▶ **Fig.16:** 1. Cloth filter / prefilter

NOTE: A polyethylene bag available on the market can be used. 0.04 mm or thicker one is recommended.

NOTE: Too much dust will tear the bag easily, so do not collect the dust more than the half of the bag capacity.

Emptying the polyethylene bag

⚠ WARNING: Always make sure that the cleaner is switched off and the battery cartridge is removed before emptying the polyethylene bag. Failure to do so may cause an electric shock and serious personal injury.

⚠ CAUTION: Do not apply a great impact on the float cage and tank. Applying a great impact may cause deformation and damage to the parts.

⚠ CAUTION: Empty the tank at least once a day although this depends on picked-up dust volume in the tank. Or, the suction force will weaken and the motor may be broken.

⚠ CAUTION: Do not grab the hook when emptying the tank. Grabbing the hook may cause the hook to break.

Unhook and lift up the tank cover. Shake off the dust from the cloth filter / prefilter and then take the polyethylene bag out of the tank.

▶ **Fig.17**

NOTE: Take the polyethylene bag carefully out of the tank so that the polyethylene bag cannot be caught and torn by the protrusion inside the tank when emptying it.

NOTE: Empty the polyethylene bag before it becomes full. Too much dust in the tank may cause the polyethylene bag to be torn.

Installing the tool box

1. Release the lock of the battery cover, and open the battery cover.
2. Set the rails on the tool box along the grooves on the housing.
3. Close the battery cover and apply the lock.
▶ **Fig.18**

The tool box is convenient for carrying batteries, pipe, or cuffs.

▶ **Fig.19**

Connecting the hose

NOTICE: Never force the hose for bending or stamp it. Never move the cleaner by a hose.

Forcing, stamping and pulling the hose may cause a breakage or deformation of the hose.

NOTICE: When picking up large wastes such as planer carvings, concrete dusts or similar other than small wastes, use the 38 mm inner diameter hose (optional accessory). Using the 28 mm inner diameter hose (optional accessory) may cause a hose stuffing and damage.

Insert the hose onto the mounting port of the tank and turn it clockwise until it locks.

▶ **Fig.20**

Connecting the attachment with lock function

Optional accessory

Insert the attachment into the suction inlet until it clicks. To remove, pull the attachment while pushing the release button.

▶ **Fig.21:** 1. Suction inlet with lock function 2. Release button 3. Attachment with lock function

NOTE: The attachment with lock function is available when using the suction inlet with lock function.

▶ **Fig.22:** 1. Attachment with lock function 2. Suction inlet with lock function 3. Suction inlet without lock function

Adjusting the length of the slide-type extension wand

Optional accessory

With pressing the slide button, adjust the wand length. The length is locked when releasing the slide button.

► **Fig.23:** 1. Slide button

MAINTENANCE

⚠ CAUTION: Always be sure that the tool is switched off and the battery cartridge is removed before attempting to perform inspection or maintenance.

NOTICE: Never use gasoline, benzine, thinner, alcohol or the like. Discoloration, deformation or cracks may result.

To maintain product SAFETY and RELIABILITY, repairs, any other maintenance or adjustment should be performed by Makita Authorized or Factory Service Centers, always using Makita replacement parts.

Storage of accessories

The pipes can be placed into the pipe holder when not using the cleaner for a short time.

► **Fig.24**

► **Fig.25**

The hose can be stored around the tool by connecting each ends.

► **Fig.26**

Cleaning of cloth filter

Clogged cloth filter causes poor suction performance. Clean out the cloth filter from time to time.

To remove dust or particles adhering to the cloth filter, shake the frame bottom quickly several times.

► **Fig.27:** 1. Cloth filter

Cleaning of powder filter (HEPA) and prefilter

Optional accessory

Clogged powder filter, prefilter and damper cause poor suction performance. Clean out the filters and damper from time to time.

To remove dust or particles adhering to the filters, shake the frame bottom quickly several times.

Occasionally wash the powder filter in water, rinse and dry thoroughly in the shade before use. Never wash filters in a washing machine.

► **Fig.28**

NOTE: Do not rub or scratch the powder filter, the prefilter and the damper with hard objects such as a brush and a paddle.

NOTE: The filters wear out in course of time. It is recommended to have some spares for them.

OPTIONAL ACCESSORIES

⚠ CAUTION: These accessories or attachments are recommended for use with your Makita tool specified in this manual. The use of any other accessories or attachments might present a risk of injury to persons. Only use accessory or attachment for its stated purpose.

If you need any assistance for more details regarding these accessories, ask your local Makita Service Center.

- Hose
- Front cuff (22, 24, 38)
- Straight pipe
- Extension wand
- Corner nozzle
- Round brush
- Powder filter, HEPA (for dry dust)
- Damper
- Prefilter
- Nozzle assembly
- Bent pipe
- Polyethylene bag
- Paper pack
- Holder set
- Water Filter
- Makita genuine battery and charger

NOTE: Some items in the list may be included in the tool package as standard accessories. They may differ from country to country.

OSTRZEŻENIE

To urządzenie nie jest przeznaczone do użytkowania przez osoby (w tym dzieci) o ograniczonej sprawności ruchowej, sensorycznej lub umysłowej oraz osoby nieposiadające odpowiedniej wiedzy i doświadczenia.

Należy pilnować, aby dzieci nie bawiły się urządzeniem.

DANE TECHNICZNE

Model:		DVC865L	DVC155L
Filtr standardowy		Filtr z tkaniny (do pyłu suchego i mokrego)	
Maks. przepływ powietrza (BL1850B, wąż Φ32 mm x 1,7 m)		2,1 m ³ /min	
Podciśnienie (BL1850B, wąż Φ32 mm x 1,7 m)		11 kPa	
Pojemność	Pył	8 l	15 l
	Woda	6 l	12 l
Wymiary (dług. x szer. x wys.)		366 mm x 334 mm x 368 mm	366 mm x 334 mm x 421 mm
Napięcie znamionowe		Prąd stały 36 V	
Ciężar netto		7,0–7,7 kg	7,2–7,9 kg

- W związku ze stale prowadzonym przez naszą firmę programem badawczo-rozwojowym niniejsze dane mogą ulec zmianom bez wcześniejszego powiadomienia.
- W innych krajach urządzenie może mieć odmienne parametry techniczne i może być wyposażone w inny akumulator.
- Waga nie uwzględnia akcesoriów (oprócz akumulatorów). Wagę najlżejszych i najcięższych kombinacji urządzenia z akumulatorami przedstawiono w tabeli.
- W przypadku mokrego pyłu wymagane jest stosowanie pływaka oraz filtra wody lub filtra z tkaniny.

Kompatybilne akumulatory i ładowarki

Akumulator	BL1815N / BL1820 / BL1820B / BL1830 / BL1830B / BL1840 / BL1840B / BL1850 / BL1850B / BL1860B
Ładowarka	DC18RC / DC18RD / DC18RE / DC18SD / DC18SE / DC18SF / DC18SH

- Pewne z wymienionych powyżej akumulatorów i ładowarek mogą być niedostępne w regionie zamieszkania użytkownika.

⚠ OSTRZEŻENIE: Należy używać wyłącznie akumulatorów i ładowarek wymienionych powyżej. Używanie innych akumulatorów i ładowarek może stwarzać ryzyko wystąpienia obrażeń ciała lub pożaru.

Symbole

Poniżej pokazano symbole zastosowane na urządzeniu. Przed rozpoczęciem użytkowania należy zapoznać się z ich znaczeniem.



Przeczytać instrukcję obsługi.



Zachować szczególną ostrożność.



Ostrzeżenie! W odkurzaczu może się znajdować niebezpieczny pył.



Nigdy nie stawać na odkurzaczu.



Klasa pyłu L (lekki). Odkurzacze przeznaczone są do zbierania pyłu klasy L. Należy postępować zgodnie z przepisami lokalnymi odnoszącymi się do pyłów oraz do bezpieczeństwa i higieny pracy.



Dotyczy tylko państw UE
Nie wyrzucać urządzeń elektrycznych ani akumulatorów wraz z odpadami z gospodarstwa domowego! Zgodnie z dyrektywami europejskimi w sprawie zużytego sprzętu elektrycznego i elektronicznego oraz baterii i akumulatorów oraz zużytych baterii i akumulatorów, a także dostosowaniem ich do prawa krajowego, zużyte urządzenia elektryczne, baterie i akumulatory należy składować osobno i przekazywać do zakładu recyklingu działającego zgodnie z przepisami dotyczącymi ochrony środowiska.

Przeznaczenie

Urządzenie przeznaczone jest do usuwania suchego i mokrego pyłu. Urządzenie jest przeznaczone do użytku komercyjnego, na przykład w hotelach, szkołach, szpitalach, fabrykach, sklepach, biurach oraz przez firmy świadczące usługi wynajmu narzędzi.

Hałas

Typowy równoważny poziom dźwięku A określony w oparciu o normę EN60335-2-69:

Model DVC865L

Poziomy ciśnienia akustycznego (L_{pA}): 70 dB(A) lub mniej
Niepewność (K): 2,5 dB(A)

Model DVC155L

Poziomy ciśnienia akustycznego (L_{pA}): 70 dB(A) lub mniej
Niepewność (K): 2,5 dB(A)

Poziomy hałasu podczas pracy może przekraczać 80 dB (A).

WSKAZÓWKA: Deklarowana wartość emisji hałasu została zmierzona zgodnie ze standardową metodą testową i można ją wykorzystać do porównywania narzędzi.

WSKAZÓWKA: Deklarowaną wartość emisji hałasu można także wykorzystać we wstępnej ocenie narażenia.

⚠️ OSTRZEŻENIE: Nosić ochronniki słuchu.

⚠️ OSTRZEŻENIE: Poziomy hałasu wytwarzanego podczas rzeczywistego użytkowania elektronarzędzia może się różnić od wartości deklarowanej w zależności od sposobu użytkowania narzędzia, a w szczególności od rodzaju obrabianego elementu.

⚠️ OSTRZEŻENIE: W oparciu o szacowane narażenie w rzeczywistych warunkach użytkowania należy określić środki bezpieczeństwa w celu zapewnienia ochrony operatora (uwzględniając wszystkie elementy cyklu działania, tj. czas, kiedy narzędzie jest wyłączone i kiedy pracuje na biegu jałowym, a także czas, kiedy jest włączone).

Drgania

Całkowita wartość poziomu drgań (suma wektorów w 3 osiach) określona zgodnie z normą EN60335-2-69:
Emisja drgań ($a_{h,M}$): 2,5 m/s² lub mniej
Niepewność (K): 1,5 m/s²

WSKAZÓWKA: Deklarowana wartość poziomu drgań została zmierzona zgodnie ze standardową metodą testową i można ją wykorzystać do porównywania narzędzi.

WSKAZÓWKA: Deklarowaną wartość poziomu drgań można także wykorzystać we wstępnej ocenie narażenia.

⚠️ OSTRZEŻENIE: Drgania wytwarzane podczas rzeczywistego użytkowania elektronarzędzia mogą się różnić od wartości deklarowanej w zależności od sposobu użytkowania narzędzia, a w szczególności od rodzaju obrabianego elementu.

⚠️ OSTRZEŻENIE: W oparciu o szacowane narażenie w rzeczywistych warunkach użytkowania należy określić środki bezpieczeństwa w celu zapewnienia ochrony operatora (uwzględniając wszystkie elementy cyklu działania, tj. czas, kiedy narzędzie jest wyłączone i kiedy pracuje na biegu jałowym, a także czas, kiedy jest włączone).

Deklaracja zgodności WE

Dotyczy tylko krajów europejskich

Deklaracja zgodności WE jest dołączona jako załącznik A do niniejszej instrukcji obsługi.

OSTRZEŻENIA DOTYCZĄCE BEZPIECZEŃSTWA

Ostrzeżenia dotyczące bezpieczeństwa dla odkurzacza akumulatorowego

⚠️ OSTRZEŻENIE: WAŻNE! UWAGNIE PRZECZYTAĆ wszystkie zasady bezpieczeństwa i zalecenia PRZED UŻYCIEM. Niezastosowanie się do wspomnianych ostrzeżeń i instrukcji może doprowadzić do porażenia prądem elektrycznym, pożaru i/ lub poważnych obrażeń ciała.

1. Odkurzacza mogą używać wyłącznie osoby odpowiednio przeszkolone.
2. W przypadku gdy z odkurzacza wydostaje się piana/ciecz, należy niezwłocznie go wyłączyć.
3. Regularnie czyścić ogranicznik poziomu wody i sprawdzać pod kątem uszkodzeń.
4. Odkurzacza nie wolno używać bez filtra. Uszkodzony filtr należy niezwłocznie wymienić.

5. **UNIKĄĆ PRZYPADKOWEGO URUCHOMIENIA.** Podczas montażu akumulatorów należy upewnić się, że wyłącznik znajduje się w położeniu wyłączonym.
6. Nie próbować wciągać odkurzaczem materiałów łatwopalnych, fajerwerków, zapalonych papierosów, gorącego popiołu, gorących wirów metalowych ani ostrych przedmiotów, takich jak żyłki, igły czy zbite szkło.
7. **NIGDY NIE UŻYWAĆ ODKURZACZA W POKŁIŻU ZBIORNIKÓW BENZYNY, GAZU, LAKIERU, KLEJU ANI INNYCH WYBUCHOWYCH SUBSTANCJI.** Włączanie/wyłączanie przełącznika zasilania powoduje iskrzenie. Iskrzenie powoduje także komutator silnika. Może to być przyczyną wybuchu.
8. Nigdy nie wciągać odkurzaczem materiałów toksycznych, rakotwórczych, łatwopalnych ani innych materiałów niebezpiecznych, takich jak azbest, arsen, bar, beryl, ołów, pestycydy i inne materiały niebezpieczne dla zdrowia.
9. Nigdy nie używać odkurzacza na zewnątrz podczas deszczu.
10. Nie używać w pobliżu źródeł ciepła (pieców itp.).
11. Nie blokować otworu zasysania, otworu dmuchawy ani otworu chłodzenia. Zapewniają one chłodzenie silnika. Otwory wentylacyjne powinny być zawsze odsłonięte; w przeciwnym razie może dojść do zapalenia się silnika.
12. Zawsze stać na pewnym podłożu i utrzymywać równowagę.
13. Nie zginać, nie szarpać ani nie stawać na wężu.
14. W przypadku zauważenia małej skuteczności działania lub innych nietypowych objawów natychmiast wyłączyć odkurzacz.
15. **WYJĄC AKUMULATORY.** Gdy odkurzacz nie jest używany, podczas konserwacji oraz wymiany akcesoriów.
16. Po każdym użyciu natychmiast wyczyścić i wykonać konserwację w celu utrzymania urządzenia w idealnym stanie technicznym.
17. **STARANNIE WYKONYWAĆ CZYNNOŚCI KONSERWACYJNE.** Utrzymywać czystość odkurzacza, aby zapewnić lepsze i bezpieczniejsze działanie. Przestrzegać instrukcji wymiany akcesoriów. Utrzymywać rękojeści suche, czyste i niezabrudzone olejem ani smarem.
18. **SPRAWDZIĆ USZKODZONE CZĘŚCI.** Uszkodzoną osłonę lub inną część należy dokładnie sprawdzić przed dalszym użytkowaniem odkurzacza, aby mieć pewność, że będzie ona poprawnie działać i spełniać swoją funkcję. Należy sprawdzić narzędzie pod kątem nieprawidłowego ustawienia lub zablokowania elementów ruchomych, pęknięć części, zamocowania oraz innych usterek, które mogą mieć wpływ na jego działanie. Osłona lub inne uszkodzone części powinny zostać naprawione lub wymienione przez autoryzowany punkt serwisowy, o ile w instrukcji nie podano inaczej. Uszkodzone przełączniki powinny zostać wymienione w autoryzowanym punkcie serwisowym. Nie używać odkurzacza, jeśli nie działają funkcje przełącznika.
19. **CZĘŚCI ZAMIENNE.** Do wymiany należy używać tylko identycznych części zamiennych.
20. **PRZECHOWYWANIE ODKURZACZA.** Gdy odkurzacz nie jest używany, należy go przechowywać w pomieszczeniu.
21. Mokre filtry i części wewnętrzne zbiornika cieczy należy wysuszyć przed odłożeniem urządzenia do przechowywania.
22. Z odkurzaczem należy obchodzić się delikatnie. Niedbałe i agresywne użytkowanie może spowodować uszkodzenie nawet najbardziej wytrzymałego odkurzacza.
23. Nie czyścić powierzchni zewnętrznych ani wewnętrznych benzyną, rozpuszczalnikiem ani chemicznymi środkami czyszczącymi. Mogą powstać pęknięcia i odbarwienia.
24. Nie używać odkurzacza w pomieszczeniach zamkniętych, w których występują łatwopalne, wybuchowe lub toksyczne opary farb olejnych, rozpuszczalników, benzyny, niektórych substancji przeciwmolowych itp. ani w miejscach, w których występuje łatwopalny pył.
25. Odkurzacza ani żadnego innego urządzenia nie wolno obsługiwać, będąc pod wpływem narkotyków lub alkoholu.
26. W ramach podstawowej ochrony nosić gogle lub okulary ochronne z osłonami bocznymi.
27. W miejscach silnie zapylnych używać maski.
28. Opisywane urządzenie nie jest przeznaczone do użycia przez osoby (w tym dzieci) niebędące w pełni władz fizycznych, poznawczych lub umysłowych, bądź nieposiadające odpowiedniej wiedzy i doświadczenia.
29. Należy pilnować, aby dzieci nie bawiły się odkurzaczem.
30. Nie wolno obsługiwać odkurzacza ani akumulatorów mokrymi rękami.
31. Zachować szczególną ostrożność podczas sprzątania na schodach.
32. Nie używać odkurzacza jako stołka ani stołu warsztatowego. Urządzenie może się przewrócić i spowodować obrażenia.
33. Przed użyciem urządzenia operatorzy powinni otrzymać informacje, instrukcje i przeszkolenie w zakresie obsługi urządzenia oraz substancji, z którymi ma być ono używane, w tym na temat bezpiecznej metody usuwania i utylizacji zebranego materiału.
34. Przynajmniej raz w roku producent lub poinstruowana osoba powinna przeprowadzić kontrolę techniczną urządzenia, polegającą na przykład na sprawdzeniu filtrów pod kątem uszkodzeń, szczelności urządzenia i prawidłowego działania mechanizmu kontrolnego.
35. Podczas wykonywania czynności serwisowych lub naprawczych wszystkie zanieczyszczone elementy, których nie można w sposób zadowalający wyczyścić, należy zutylizować; elementy te należy umieścić w nieprzepuszczalnych torbach zgodnie z obowiązującymi przepisami dotyczącymi utylizacji takich odpadów.

Użytkowanie narzędzi akumulatorowych i dbałość o nie

1. **Akumulator należy ładować wyłącznie przy użyciu określonej przez producenta ładowarki.** Ładowarka przeznaczona do jednego typu akumulatora może stwarzać zagrożenie pożarem, gdy będzie używana do ładowania innego akumulatora.
2. **Do zasilania elektronarzędzi używać tylko specjalnie do tego celu przeznaczonych akumulatorów.** Używanie innych akumulatorów może stwarzać ryzyko wystąpienia obrażeń ciała lub pożaru.
3. **Gdy akumulator nie jest używany, należy zabezpieczyć go przed kontaktem z metalowymi przedmiotami, typu spinacze, monety, klucze, gwoździe, wkręty lub innymi metalowymi drobiazgami, które mogą powodować zwarcie styków akumulatora.** Zwarcie styków akumulatora grozi poparzeniami lub pożarem.
4. **W niewłaściwych warunkach eksploatacji może dojść do wycieku elektrolitu z akumulatora. Nie należy go dotykać. W razie przypadkowego kontaktu należy przemyć skażoną skórę wodą. W przypadku dostania się elektrolitu do oczu należy dodatkowo skorzystać z porady lekarza.** Elektrolit z akumulatora może powodować podrażnienia lub poparzenia.
5. **Nie używać uszkodzonego lub przerobionego akumulatora ani narzędzia.** Uszkodzone lub przerobione akumulatory mogą działać w nieprzewidywalny sposób i spowodować pożar, wybuch lub obrażenia ciała.
6. **Nie wystawiać akumulatora ani narzędzia na działanie ognia ani nadmiernej temperatury.** Narażenie na ogień lub temperaturę wyższą niż 130°C może spowodować wybuch.
7. **Przestrzegać wszystkich instrukcji ładowania i nie ładować akumulatora ani narzędzia w temperaturze wykraczającej poza zakres określony w instrukcji.** Nieprawidłowe ładowanie lub temperatury wykraczająca poza określony zakres mogą spowodować uszkodzenie akumulatora oraz wzrost zagrożenia pożarem.

ZACHOWAĆ NINIEJSZE INSTRUKCJE.

⚠ OSTRZEŻENIE: NIE WOLNO pozwolić, aby wygoda lub rutyna (nabyta w wyniku wielokrotnego używania urządzenia) zastąpiły ścisłe przestrzeganie zasad bezpieczeństwa obsługi. **NIEWŁAŚCIWE UŻYTKOWANIE** narzędzia lub niestosowanie się do zasad bezpieczeństwa podanych w niniejszej instrukcji obsługi może prowadzić do poważnych obrażeń ciała.

Ważne zasady bezpieczeństwa dotyczące akumulatora

1. **Przed użyciem akumulatora zapoznać się ze wszystkimi instrukcjami i znakami ostrzegawczymi na (1) ładowarce, (2) akumulatorze i (3) produkcie, w którym będzie używany akumulator.**

2. **Akumulatora nie wolno rozbiierać.**
3. **Jeśli czas działania uległ znacznemu skróceniu, należy natychmiast przerwać pracę. Może bowiem dojść do przegrzania, ewentualnych poparzeń, a nawet eksplozji.**
4. **W przypadku przedostania się elektrolitu do oczu, przemyć je czystą wodą i niezwłocznie uzyskać pomoc lekarską. Może on bowiem spowodować utratę wzroku.**
5. **Nie doprowadzać do zwarcia akumulatora:**
 - (1) **Nie dotykać styków materiałami przewodzącymi prąd.**
 - (2) **Unikać przechowywania akumulatora w pojemniku z metalowymi przedmiotami, takimi jak gwoździe, monety itp.**
 - (3) **Chronić akumulator przed deszczem lub wodą.**Zwarcie prowadzi do przepływu prądu elektrycznego o dużym natężeniu i przegrzania akumulatora, co w konsekwencji może grozić poparzeniami a nawet awarią urządzenia.
6. **Narzędzia i akumulatora nie wolno przechowywać w miejscach, w których temperatura osiąga bądź przekracza 50°C (122°F).**
7. **Akumulatorów nie wolno palić, również tych poważnie uszkodzonych lub całkowicie zużytych. Akumulator może eksplodować w ogniu.**
8. **Chronić akumulator przed upadkiem i uderzeniami.**
9. **Nie wolno używać uszkodzonego akumulatora.**
10. **Stanowiące wyposażenie akumulatory litowo-jonowe podlegają przepisom dotyczącym produktów niebezpiecznych.**

Na potrzeby transportu komercyjnego, np. świadczanego przez firmy trzecie czy spedycyjne, należy przestrzegać specjalnych wymagań w zakresie pakowania i oznaczania etykietami. Przygotowanie produktu do wysyłki wymaga skonsultowania się ze specjalistą ds. materiałów niebezpiecznych. Należy także przestrzegać przepisów krajowych, które mogą być bardziej szczegółowe.

Zakleić taśmą lub zaślepić otwarte styki akumulatora oraz zabezpieczyć go, aby nie mógł się przesuwać w opakowaniu.
11. **Jeśli zajdzie konieczność utylizacji akumulatora, należy wyjąć go z narzędzia i przekazać w bezpieczne miejsce. Postępować zgodnie z przepisami lokalnymi dotyczącymi utylizacji akumulatorów.**
12. **Używać akumulatorów tylko z produktami określonymi przez firmę Makita.** Zastosowanie akumulatorów w niezgodnych produktach może spowodować pożar, przegrzanie, wybuch lub wyciek elektrolitu.
13. **Jeśli narzędzie nie będzie używane przez dłuższy czas, należy wyjąć z niego akumulator.**

ZACHOWAĆ NINIEJSZE INSTRUKCJE.

▲PRZESTROGA: Używać wyłącznie oryginalnych akumulatorów firmy Makita. Używanie nieoryginalnych akumulatorów firm innych niż Makita lub akumulatorów, które zostały zmodyfikowane, może spowodować wybuch akumulatora i pożar, obrażenia ciała oraz zniszczenie mienia. Stanowi to również naruszenie warunków gwarancji firmy Makita dotyczących narzędzia i ładowarki.

Wskazówki dotyczące zachowania maksymalnej trwałości akumulatora

1. Akumulator należy naładować zanim zostanie do końca rozładowany. Po zauważeniu spadku mocy narzędzia należy przerwać pracę i naładować akumulator.
2. Nie wolno ładować powtórnie w pełni naładowanego akumulatora. Przeładowanie akumulatora skraca jego trwałość.
3. Akumulator należy ładować w temperaturze pokojowej w przedziale 10–40°C (50–104°F). W przypadku gorącego akumulatora przed przystąpieniem do ładowania należy poczekać, aż ostygnie.
4. Akumulatory niklowo-wodorkowe należy naładować po okresie długiego nieużytkowania (dłuższego niż sześć miesięcy).

OPIS CZĘŚCI

- Rys.1: 1. Pokrywa zbiornika 2. Pływak 3. Kosz pływakowa 4. Filtr z tkaniny 5. Zbiornik

OPIS DZIAŁANIA

▲PRZESTROGA: Przed przystąpieniem do regulacji lub przeglądu narzędzia upewnić się, że jest ono wyłączone, a akumulator został wyjęty.

Wkładanie i wyjmowanie akumulatora

▲PRZESTROGA: Przed włożeniem lub wyjęciem akumulatora należy zawsze wyłączyć narzędzie.

▲PRZESTROGA: Podczas wkładania lub wyjmowania akumulatora należy mocno trzymać odkurzacz i akumulator. W przeciwnym razie mogą się one wyslizgnąć z rąk, powodując uszkodzenie odkurzacza lub akumulatora i obrażenia ciała.

▲PRZESTROGA: Zachować ostrożność, aby podczas otwierania lub zamykania pokrywy akumulatora nie przytrzasnąć palców. Niezastosowanie się do tej zasady może spowodować obrażenia ciała.

Aby zamontować akumulator, należy w pierwszej kolejności zwolnić blokadę i otworzyć pokrywę akumulatora. Następnie należy wsunąć akumulator.

► Rys.2: 1. Blokada 2. Pokrywa akumulatora

Wyrównać występ na akumulatorze z rowkiem w obudowie i wsunąć go na swoje miejsce. Akumulator należy wsunąć do oporu, aż się zatrzaśnie na miejscu, co jest sygnalizowane delikatnym kliknięciem. Następnie zablokować pokrywę akumulatora.

► Rys.3: 1. Akumulator

Aby wyjąć akumulator, należy wysunąć go z narzędzia, przesuując przycisk znajdujący się w przedniej części akumulatora.

▲PRZESTROGA: Akumulator należy włożyć do końca, tak aby czerwony wskaźnik nie był widoczny. W przeciwnym razie może on przypadkowo wypaść z odkurzacza, powodując obrażenia u operatora lub osób postronnych.

▲PRZESTROGA: Nie wkładać akumulatora na siłę. Jeśli akumulator nie daje się swobodnie wsunąć, oznacza to, że został włożony nieprawidłowo.

WSKAZÓWKA: Odkurzacz nie działa w przypadku włożenia tylko jednego akumulatora.

Wskazanie stanu naładowania akumulatora

Tylko w przypadku akumulatorów ze wskaźnikiem

► Rys.4: 1. Lampki wskaźnika 2. Przycisk kontrolny

Nacisnąć przycisk kontrolny na akumulatorze w celu wyświetlenia stanu naładowania akumulatora. Lampki wskaźnika zaświecą się przez kilka sekund.

Lampki wskaźnika			Pozostała energia akumulatora
Świeci się	Wyłączony	Miga	
■ ■ ■ ■			75–100%
■ ■ ■ □			50–75%
■ ■ □ □			25–50%
■ □ □ □			0–25%
▬ □ □ □			Naładować akumulator.
■ ■ □ □	□ □	■ ■	Akumulator może nie działać poprawnie.







WSKAZÓWKA: Zależnie od warunków użytkowania i temperatury otoczenia, wskazywany poziom może nieznacznie się różnić od rzeczywistego stanu naładowania akumulatora.

Wskazanie stanu naładowania akumulatora

► **Rys.5:** 1. Wskaźnik akumulatora 2. Przycisk kontrolny

► **Rys.6**

Nacisnąć przycisk kontrolny, aby sprawdzić poziom naładowania akumulatora. Wskaźniki akumulatora odpowiadają każdemu akumulatorowi.

Stan wskaźnika akumulatora			Stan naładowania akumulatora
 Włączony	 Wyłączony	 Miga	
			50% do 100%
			20% do 50%
			0% do 20%
			Naładować akumulator.



Układ zabezpieczenia narzędzia/akumulatora

Narzędzie jest wyposażone w układ zabezpieczenia narzędzia/akumulatora. Układ automatycznie odcina zasilanie silnika w celu wydłużenia trwałości narzędzia i akumulatora. Narzędzie zostanie automatycznie zatrzymane podczas pracy w następujących sytuacjach związanych z narzędziem lub akumulatorem:

Zabezpieczenie przed przeciążeniem

W przypadku obsługi narzędzia w sposób powodujący pobór nadmiernie wysokiego prądu narzędzie zostanie automatycznie zatrzymane bez żadnej sygnalizacji. W takiej sytuacji należy wyłączyć narzędzie i zaprzestać wykonywania czynności powodującej przeciążenie narzędzia. Następnie należy włączyć narzędzie w celu jego ponownego uruchomienia.

Zabezpieczenie przed przegrzaniem

 Włączone	 Miga
	

W przypadku przegrzania narzędzie zostanie automatycznie zatrzymane, a wskaźnik akumulatora zacznie migać przez około 60 s. W takiej sytuacji przed ponownym włączeniem pracy należy poczekać, aż narzędzia ostygnie.

Zabezpieczenie przed nadmiernym rozładowaniem

Gdy poziom naładowania akumulatora spadnie, narzędzie zostanie automatycznie zatrzymane. Jeśli produkt nie działa pomimo włączenia przełączników, należy wyjąć akumulatory z narzędzia i naładować je.

Działanie przełącznika



► **Rys.7:** 1. Przełącznik gotowości 2. Przycisk zasilania 3. Pokrętło regulacji siły ssania

Aby uruchomić odkurzacz:

1. Ustawić przełącznik gotowości w położeniu „I”. Odkurzacz przejdzie w stan gotowości.
2. Nacisnąć przycisk zasilania.

Aby przełączyć odkurzacz w tryb gotowości, należy nacisnąć przycisk ponownie.

Aby wyłączyć odkurzacz, należy ustawić przełącznik gotowości w położeniu „O”.

Siłę ssania można regulować stosownie do potrzeb. Siłę ssania można zwiększyć przez przestawienie pokrętła regulacji siły ssania z symbolu  na .

UWAGA: Zawsze w przypadku dłuższych przerw w pracy odkurzacza należy ustawiać przełącznik gotowości w położeniu „O”. Odkurzacz w stanie gotowości zużywa energię.

Automatyczne wyłączenie ssania podczas pracy odkurzacza na mokro

⚠️ OSTRZEŻENIE: Nie używać przez dłuższy czas z działającym pływakiem. Używanie odkurzacza z działającym pływakiem przez dłuższy czas może spowodować przegrzanie, a w rezultacie odszczącenie obudowy odkurzacza.

⚠️ OSTRZEŻENIE: Odkurzaczem nie wolno zbierać piany ani płynów zawierających mydło. Zbieranie piany lub płynów zawierających mydło może doprowadzić do wydostawania się piany przez wylot powietrza przed zadziałaniem pływaka. Kontynuowanie używania odkurzacza w takich warunkach może doprowadzić do porażenia prądem elektrycznym i uszkodzenia urządzenia.

Automatyczne wyłączenie ssania działa tylko podczas korzystania z pływaka i kosza pływaka.

Odkurzacz został wyposażony w mechanizm pływakowy zapobiegający przedostaniu się wody do silnika w przypadku zbierania dużych ilości wody. Gdy zbiornik zapelni się, a odkurzacz przestanie zbierać wodę, należy wyłączyć go i opróżnić zbiornik.

Blokowanie i odblokowywanie kółka

- **Rys.8:** 1. Kółko 2. Dźwignia ogranicznika
3. Pozycja ODBLOKOWANIA 4. Pozycja ZABLOKOWANIA

Blokowanie kółka jest przydatne w przypadku składania odkurzacza, podczas przerw w pracy oraz do unieruchamiania go.

Dźwignię ogranicznika należy przestawiać rękami. Aby zablokować kółko za pomocą ogranicznika, należy przestawić dźwignię ogranicznika w dół; kółko nie będzie się obracać. Aby odblokować kółko, należy przestawić dźwignię do góry.

WSKAZÓWKA: Podczas przesuwania odkurzacza kółko powinno być odblokowane. Przesuwanie odkurzacza z zablokowanym kółkiem może doprowadzić do jego uszkodzenia.

Uchwyt do przenoszenia

Odkurzacze należy przenosić, trzymając go za uchwyt w górnej części. Jeśli uchwyt nie jest używany, można go złożyć.

- **Rys.9**

MONTAŻ

⚠ PRZESTROGA: Przed przystąpieniem do prac konserwacyjnych przy narzędziu upewnij się, że jest ono wyłączone, a akumulator został wyjęty.

⚠ PRZESTROGA: Zawsze podczas montażu lub konserwacji należy nosić maskę przeciwpyłową.

Zakładanie filtra pyłu (HEPA) oraz filtra wstępnego (do pyłu suchego)

Akcesoria opcjonalne

⚠ PRZESTROGA: Nigdy nie należy zbierać wody ani innych cieczy bądź mokrego pyłu podczas korzystania z filtra pyłu. Może to spowodować uszkodzenie filtra pyłu.

Aby użyć filtra pyłu:

1. Wymontować kosz pływaka i pływak, odkręcając śruby.

- **Rys.10:** 1. Pływak 2. Kosz pływaka

2. Umieścić filtr wstępny w zbiorniku, wyrównując oznaczenia pozycji montażowej.

3. Zamontować przepustnicę na filtrze pyłu, a następnie umieścić te elementy w filtrze wstępnym, wyrównując oznaczenia pozycji montażowej.

4. Zamontować i zablokować pokrywę zbiornika.

- **Rys.11:** 1. Pokrywa zbiornika 2. Filtr pyłu (HEPA)
3. Przepustnica 4. Filtr wstępny 5. Zbiornik
6. Oznaczenie pozycji montażowej

UWAGA: Przed użyciem filtra pyłu należy się zawsze upewnić, że jest założony filtr wstępny i przepustnica. Nie należy zakładać samego filtra pyłu.

Zakładanie filtra wody

Akcesoria opcjonalne

UWAGA: Nigdy nie należy zbierać wody ani mokrego pyłu bez pływaka i filtra z tkaniny lub filtra wody.

UWAGA: W przypadku zbierania mokrego pyłu należy upewnić się, że w odkurzaczu zamontowano kosz pływaka oraz pływak.

UWAGA: Podczas zakładania filtra wody do zbiornika należy go dobrze osadzić w otworze zbiornika, aby zaczep filtra wody był ściśle dopasowany do otworu, a pomiędzy filtrem a zbiornikiem nie było szczeliny.

Do zbierania tylko wody lub mokrego pyłu lepiej sprawdzi się filtr wody niż filtr z tkaniny.

Podczas zakładania filtra wody należy wyrównać jego oznaczenie pozycji montażowej z oznaczeniem na zbiorniku.

- **Rys.12:** 1. Filtr wody 2. Zbiornik 3. Oznaczenie pozycji montażowej

WSKAZÓWKA: W przypadku częstego zbierania większych ilości wody zalecane jest używanie filtra wody. W przeciwnym razie w przypadku korzystania z filtra z tkaniny siła ssania może być obniżona.

Zakładanie worka papierowego

Akcesoria opcjonalne

⚠ OSTRZEŻENIE: Przed użyciem worka papierowego należy się zawsze upewnić, że jest założony filtr z tkaniny lub filtr wstępny. Niezastosowanie filtra z tkaniny / filtra wstępnego może spowodować hałas odbiegający od normy oraz przegrzanie odkurzacza prowadzące do pożaru.

UWAGA: Nigdy nie należy zbierać wody ani innych cieczy bądź mokrego pyłu podczas korzystania z worka papierowego. Może to spowodować uszkodzenie worka papierowego.

UWAGA: W przypadku użycia filtra z tkaniny należy upewnić się, że do pokrywy zbiornika przymocowany jest pływak i kosz pływaka.

UWAGA: W przypadku użycia filtra wstępnego należy upewnić się, że zamontowano filtr pyłu i przepustnicę.

1. Wymontować uchwyt gumowy.

- **Rys.13:** 1. Uchwyt gumowy

2. Rozłożyć worek papierowy.

3. Dopasować otwór worka papierowego do otworu zasysania pyłu w odkurzaczu.

4. Założyć kartonową część worka papierowego na uchwyt w taki sposób, aby znalazła się na końcu, za występem zapadkowym.

- **Rys.14:** 1. Worek papierowy 2. Uchwyt

Zakładanie worka polietylenowego

Odkurzacza można też używać bez worka polietylenowego. Taki worek ułatwia jednak opróżnienie zbiornika bez zabrudzenia rąk.

Rozłóż worek polietylenowy w zbiorniku. Załóż go pomiędzy płytkę uchwyty a zbiornik i dociągnąc do otworu na wąż.

► **Rys.15:** 1. Płytkę uchwyty 2. Worek polietylenowy

Rozłóż worek wokół górnej części zbiornika, aby krawędź filtra z tkaniny / filtra wstępnego mogła zatrzasnąć i pewnie utrzymywać worek.

► **Rys.16:** 1. Filtr z tkaniny / filtr wstępny

WSKAZÓWKA: Można używać zwykłych worków polietylenowych dostępnych w sklepach. Zalecany jest worek o grubości co najmniej 0,04 mm.

WSKAZÓWKA: Zbyt duża ilość pyłu może łatwo rozerwać worek, należy więc uważać, aby go nie przepełnić.

Opróżnianie worka polietylenowego

⚠ OSTRZEŻENIE: Zawsze przed wyjęciem worka polietylenowego należy upewnić się, że odkurzacz jest wyłączony oraz że został wyjęty akumulator. Nieprzestrzeganie tej zasady może spowodować porażenie prądem i poważne obrażenia.

⚠ PRZESTROGA: Uważać, aby nie uderzyć ze zbyt dużą siłą kosza pływaką i zbiornika. W przeciwnym razie może dojść do odkształcenia lub uszkodzenia części.

⚠ PRZESTROGA: Zbiornik należy opróżniać co najmniej raz dziennie; zależy to jednak od ilości pyłu zebranego w zbiorniku. W przeciwnym razie siła ssania spadnie i może dojść do uszkodzenia silnika.

⚠ PRZESTROGA: Podczas opróżniania zbiornika nie należy chwycić zaczepu. Może to spowodować pęknięcie zaczepu.

Odblokować i otworzyć pokrywę zbiornika. Wytrząsnąć pył z filtra z tkaniny / filtra wstępnego, a następnie wyjąć worek polietylenowy ze zbiornika.

► **Rys.17**

WSKAZÓWKA: Ostrożnie wyjąć worek polietylenowy ze zbiornika, aby nie zaczepił się o występ w zbiorniku i nie rozerwał.

WSKAZÓWKA: Wyjąć worek polietylenowy, zanim całkowicie się zapełni. Zbyt duża ilość pyłu w zbiorniku może spowodować rozerwanie worka.

Zakładanie skrzynki narzędziowej

1. Zwolnić blokadę pokrywy akumulatora, a następnie otworzyć pokrywę akumulatora.

2. Ustawić szyny skrzynki narzędziowej wzdłuż rowków na obudowie.

3. Zamknąć i zablokować pokrywę akumulatora.

► **Rys.18**

Skrzynka narzędziowa umożliwia wygodne przenoszenie akumulatorów, rur lub końcówek.

► **Rys.19**

Podłączanie węża

UWAGA: Nigdy nie należy zginać węża na siłę ani nie ścisnąć go. Nigdy nie należy ciągnąć odkurzacza za wąż. Zginanie, ściskanie i ciągnięcie węża może spowodować rozerwanie go lub odkształcenie.

UWAGA: Do zbierania większych odpadów, takich jak wióry ze strugarki, kawałki betonu itp., należy użyć węża o średnicy wewnętrznej 38 mm (wyposażenie dodatkowe). Użycie węża o średnicy wewnętrznej 28 mm (wyposażenie dodatkowe) może doprowadzić do zatkania i uszkodzenia węża.

Włożyć wąż do otworu zbiornika i obrócić w prawo do oporu.

► **Rys.20**

Podłączanie przystawki z funkcją blokady

Akcesoria opcjonalne

Włożyć przystawkę do otworu zasysania do momentu usłyszenia kliknięcia.

Aby wyjąć, należy pociągnąć przystawkę, jednocześnie naciskając przycisk zwalniający.

► **Rys.21:** 1. Otwór zasysania z funkcją blokady
2. Przycisk zwalniający 3. Przystawka z funkcją blokady

WSKAZÓWKA: Przystawka z funkcją blokady jest dostępna w przypadku użycia otworu zasysania z funkcją blokady.

► **Rys.22:** 1. Przystawka z funkcją blokady 2. Otwór zasysania z funkcją blokady 3. Otwór zasysania bez funkcji blokady

Regulacja długości wysuwanej rury przedłużającej

Akcesoria opcjonalne

Trzymając naciśnięty przycisk wysuwania, wyregulować długość rury. Aby zablokować rurę przy żądanej długości, zwolnić przycisk wysuwania.

► **Rys.23:** 1. Przycisk wysuwania

KONSERWACJA

⚠ PRZESTROGA: Przed przystąpieniem do przeglądu narzędzia lub jego konserwacji upewnić się, że jest ono wyłączone, a akumulator wyjęty.

UWAGA: Nie stosować benzyny, rozpuszczalników, alkoholu itp. środków. Mogą one powodować odbarwienia, odkształcenia lub pęknięcia.

W celu zachowania odpowiedniego poziomu BEZPIECZEŃSTWA i NIEZAWODNOŚCI produktu wszelkie naprawy i różnego rodzaju prace konserwacyjne lub regulacje powinny być przeprowadzane przez autoryzowany lub fabryczny punkt serwisowy narzędzi Makita, zawsze z użyciem oryginalnych części zamiennych Makita.

Przechowywanie akcesoriów

W przypadku krótszych przerw w pracy odkurzacza rury można umieścić w uchwycie.

► Rys.24

► Rys.25

Wąż można przechowywać owinięty wokół urządzenia z połączonymi końcami.

► Rys.26

Czyszczenie filtra z tkaniny

Zablokowany filtr z tkaniny powoduje spadek wydajności ssania.

Zaleca się okresowe czyszczenie filtra z tkaniny.

Aby usunąć pył i drobne cząstki z filtra z tkaniny, należy kilka razy potrząsnąć szybko dolną częścią ramki.

► Rys.27: 1. Filtr z tkaniny

Czyszczenie filtra pyłu (HEPA) i filtra wstępnego

Akcesoria opcjonalne

Zatkany filtr pyłu, filtr wstępny i przepustnica zmniejszają siłę ssania odkurzacza. Co pewien czas należy oczyścić filtry i przepustnice.

Aby usunąć pył i drobne cząstki z filtra, należy kilka razy potrząsnąć szybko dolną częścią ramki.

Co pewien czas należy umyć filtr pyłu w wodzie, wyplukać i dokładnie wysuszyć przed ponownym użyciem.

Nigdy nie należy prać filtrów w pralce.

► Rys.28

WSKAZÓWKA: Filtra pyłu, filtra wstępnego ani przepustnicy nie należy skrobać żadnymi twardymi przedmiotami, np. szczotką czy topatką.

WSKAZÓWKA: Filtry z biegiem czasu zużywają się. Zalecane jest posiadanie kilku zapasowych.

AKCESORIA OPCJONALNE

⚠ PRZESTROGA: Zaleca się stosowanie wymienionych akcesoriów i przystawek razem z narzędziem Makita opisanym w niniejszej instrukcji.

Stosowanie innych akcesoriów lub przystawek może być przyczyną obrażeń ciała. Akcesoria lub przystawki należy wykorzystywać tylko zgodnie z ich przeznaczeniem.

W razie potrzeby wszelkiej pomocy i szczegółowych informacji na temat niniejszych akcesoriów udzielią Państwu lokalne punkty serwisowe Makita.

- Wąż
- Końcówka przednia (22, 24, 38)
- Rura prosta
- Rura przedłużająca
- Końcówka szczelinowa
- Szczotka okrągła
- Filtr pyłu, HEPA (do pyłu suchego)
- Przepustnica
- Filtr wstępny
- Komplet końcówek
- Wygięta rura
- Worek polietylenowy
- Worek papierowy
- Zestaw uchwytu
- Filtr wody
- Oryginalny akumulator i ładowarka firmy Makita

WSKAZÓWKA: Niektóre pozycje znajdujące się na liście mogą być dołączone do pakietu narzędziowego jako akcesoria standardowe. Mogą to być różne pozycje, w zależności od kraju.

FIGYELMEZTETÉS

A gépet nem használhatják olyan személyek (beleértve a gyerekeket is), akik korlátozott testi, érzékszervi vagy szellemi képességűek, illetve nem rendelkeznek megfelelő tapasztalattal és tudással.

Ügyeljen rá, hogy gyermekek ne játszhassanak a készülékkel.

RÉSZLETES LEÍRÁS

Típus:		DVC865L	DVC155L
Standard szűrő típusa		Szövetszűrő (száraz és nedves porhoz)	
Maximális levegőtérfogat (BL1850B esetén, $\Phi 32$ mm x 1,7 m-es gégecső)		2,1 m ³ /min	
Vákuum (BL1850B esetén, $\Phi 32$ mm x 1,7 m-es gégecső)		11 kPa	
Visszanyerhető kapacitás	Por	8 l	15 l
	Víz	6 l	12 l
Méretek (H x Sz x M)		366 mm x 334 mm x 368 mm	366 mm x 334 mm x 421 mm
Névleges feszültség		36 V, egyenáram	
Nettó tömeg		7,0 - 7,7 kg	7,2 - 7,9 kg

- Folyamatos kutató- és fejlesztőprogramunk eredményeként az itt felsorolt tulajdonságok figyelmeztetés nélkül megváltozhatnak.
- A műszaki adatok és az akkumulátor országoként változhatnak.
- A súly a tartozékok nélkül, de az akkumulátorral/akkumulátorokkal együtt értendő. A berendezés és az akkumulátor(ok) súlyának kombinációi a táblázatban láthatók.
- Nedves por felszívásához lebegtető és vízszűrő vagy szövetszűrő szükséges.

Alkalmazható akkumulátorok és töltők

Akkumulátor	BL1815N / BL1820 / BL1820B / BL1830 / BL1830B / BL1840 / BL1840B / BL1850 / BL1850B / BL1860B
Töltő	DC18RC / DC18RD / DC18RE / DC18SD / DC18SE / DC18SF / DC18SH

- Lakóhelyétől függően előfordulhat, hogy a fent felsorolt akkumulátorok és töltők nem érhetők el.

FIGYELMEZTETÉS: Csak a fentiekben felsorolt akkumulátorokat és töltőket használja. Bármilyen más akkumulátor vagy töltő használata sérüléseket és/vagy tüzet okozhat.

Szimbólumok

A következőkben a berendezésen használt jelképek láthatók. A szerszám használata előtt bizonyosodjon meg arról hogy helyesen értelmezi a jelentésüket.



Olvassa el a használati utasítást.



Legyen különösen elővigyázatos és figyelmes.



Figyelmeztetés! A porszívó egészségre ártalmas port tartalmazhat.



Soha ne álljon a porszívóra.



L osztályú (finom) por. A porszívó L osztályú por felszívására képes. Kövesse az adott országban érvényes porra és munkahelyi egészségvédelemre és biztonságra vonatkozó előírásokat.



Csak az Európai Unió tagállamai számára
Az elektromos berendezéseket és az akkumulátorokat ne dobja a háztartási szemétkébe! Az Európai Unió használt elektromos és elektronikus berendezésekre vonatkozó irányelvei, illetve az elemekről és akkumulátorokról, valamint a hulladékkezelésről és akkumulátorokról szóló irányelv, továbbá azoknak a nemzeti jogba való átültetése szerint az elhasznált elektromos berendezéseket, elemeket és akkumulátorokat külön kell gyűjteni, és környezetbarát módon kell gondoskodni újrahasznosításukról.

Rendeltetés

A készülék nedves és száraz por összegyűjtésére szolgál. A készülék ipari célokra, például szállodákban, iskolákban, kórházakban, gyárakban, üzletekben, hivatalokban és kölcsonzőkben való használatra alkalmas.

Zaj

A tipikus A-súlyozású zajszint, az EN60335-2-69 szerint meghatározva:

DVC865L típus

Hangnyomásszint (L_{pA}): 70 dB(A) vagy kisebb
Bizonytalanság (K): 2,5 dB(A)

DVC155L típus

Hangnyomásszint (L_{pA}): 70 dB(A) vagy kisebb
Bizonytalanság (K): 2,5 dB(A)

A zajszint a munkavégzés során meghaladhatja a 80 dB (A) értéket.

MEGJEGYZÉS: A zajkibocsátás értéke a szabványos vizsgálati eljárásnak megfelelően lett mérve, és segítségével az elektromos kéziszerszámok összehasonlíthatók egymással.

MEGJEGYZÉS: A zajkibocsátás értékének segítségével előzetesen megbecsülhető a rezgésnek való kitettség mértéke.

▲FIGYELMEZTETÉS: Viseljen fülvédőt!

▲FIGYELMEZTETÉS: A szerszám zajkibocsátása egy adott alkalmazásnál eltérhet a megadott értéktől a használat módjától, különösen a feldolgozott munkadarab fajtájától függően.

▲FIGYELMEZTETÉS: Határozza meg a kezelő védelmét szolgáló munkavédelmi lépéseket, melyek az adott munkafeltételek melletti vibrációs hatás becslült mértékén alapulnak (figyelembe véve a munkaciklus elemeit, mint például a gép leállításának és üresjáratának mennyiségét az elindítások száma mellett).

Vibráció

A vibráció teljes értéke (háromtengelyű vektorösszeg) az EN60335-2-69 szerint meghatározva:

Rezgéskibocsátás ($a_{h,M}$): 2,5 m/s² vagy kisebb
Bizonytalanság (K): 1,5 m/s²

MEGJEGYZÉS: A rezgés teljes értéke a szabványos vizsgálati eljárásnak megfelelően lett mérve, és segítségével az elektromos kéziszerszámok összehasonlíthatók egymással.

MEGJEGYZÉS: A rezgés teljes értékének segítségével előzetesen megbecsülhető a rezgésnek való kitettség mértéke.

▲FIGYELMEZTETÉS: A szerszám rezgés kibocsátása egy adott alkalmazásnál eltérhet a megadott értéktől a használat módjától, különösen a feldolgozott munkadarab fajtájától függően.

▲FIGYELMEZTETÉS: Határozza meg a kezelő védelmét szolgáló munkavédelmi lépéseket, melyek az adott munkafeltételek melletti vibrációs hatás becslült mértékén alapulnak (figyelembe véve a munkaciklus elemeit, mint például a gép leállításának és üresjáratának mennyiségét az elindítások száma mellett).

EK Megfelelőségi nyilatkozat

Csak európai országokra vonatkozóan

Az EK-megfelelőségi nyilatkozat az útmutató „A” mellékletében található.

BIZTONSÁGI FIGYELMEZTETÉS

A vezeték nélküli porszívóra vonatkozó biztonsági figyelmeztetések

▲FIGYELMEZTETÉS: FONTOS: HASZNÁLAT ELŐTT MINDENKÉPP OLVASSA EL az összes biztonsági figyelmeztetést és utasítást. Ha nem tartja be a figyelmeztetéseket és utasításokat, akkor áramütés, tűz és/vagy súlyos sérülés következhet be.

1. A porszívót csak olyan személyek használhatják, akik ismerik a kezelésére vonatkozó tudnivalókat.
2. Ha hab/folyadék távozik a készülékből, azonnal kapcsolja ki.
3. Rendszeresen tisztítsa a vízszinthatároló készüléket, és rendszeresen ellenőrizze az épségét.
4. Ne használja a készüléket a szűrő nélkül. Ha a szűrő megsérült, haladéktalanul cserélje ki.
5. **KERÜLJE EL A KÉSZÜLÉK VÉLETLENSZERŰ ELINDÍTÁSÁT.** Győződjön meg arról, hogy a készülék kikapcsolt állapotban van, mielőtt beleteszi az akkumulátor(oka)t.
6. Ne szívjon fel gyúlékony anyagokat, tűzijátékot, égő cigarettát, forró hamut, forró fémforgácsot, valamint éles tárgyakat, pl. borotvát, tűt, üvegcserepeket és hasonlókat.
7. **TILOS A PORSZÍVÓT BENZIN, GÁZ, FESTÉK, RAGASZTÓ ÉS MÁS ROBBANÉKONY ANYAGOK KÖZELÉBEN HASZNÁLNI.** A kapcsoló be- és kikapcsoláskor szikrázik. Működés közben a motor kommutátora is szikrákat bocsát ki. A szikrák pedig robbanást okozhatnak.

8. Tilos mérgező, rákkeltő, gyúlékony és más veszélyes anyagot, például azbesztet, arzént, báriumot, berilliumot, ólmot, növényvédő szert és más egészségre ártalmas szert felporszívózni.
9. Soha ne használja a porszívót szabad téren, esőben.
10. Ne használja tűzhely vagy más hőforrás közelében.
11. Ne zárja el a szívónyílást/kifúvónyílást/szelőnyílásokat. Ezeket keresztüli hűl a motor. Feltétlenül meg kell akadályozni ezek elzáródását, mert a szellőzés megszűnése a motor leégését okozza.
12. Mindig megfelelően szilárd helyzetben és egyensúlya megtartásával dolgozzon.
13. A gégecsövet ne hajlítsa meg, ne húzza és ne lépjen rá.
14. Azonnal kapcsolja ki a porszívót, ha teljesítménye csökken, vagy más rendellenességet észlel működés közben.
15. **TÁVOLÍTSA EL AZ AKKUMULÁTOR(OKA)T.** Amikor a készüléket nem használja, amikor javítást végez rajta, és amikor tartozékokat cserél.
16. Minden használat után tisztítsa meg és vizsgálja át a készüléket, hogy az mindig kifogástalan állapotban legyen.
17. **A PORSZÍVÓ KARBANTARTÁSA.** A hatékony és biztonságos működés érdekében mindig tartsa tisztán a porszívót. Tartsa be a tartozékok cseréjére vonatkozó útmutatásokat. A fogantyúkat/karokat tartsa szárazon, tisztán, valamint olaj- és zsírmentesen.
18. **A SÉRÜLT ALKATRÉSZEK VIZSGÁLATA.** A porszívó használata előtt vizsgálja meg alaposan a sérült védőburkolatokat vagy más alkatrészeket, és döntse el, hogy működőképesek-e. Ellenőrizze a mozgó részek elmozdulását és rögzítését, az alkatrészek vagy a szerelvények törését vagy bármely olyan körülményt, amely hatással lehet a gép működésére. A sérült védőfelszerelést vagy alkatrészeket hivatalos szervizközpontban megfelelő módon kell javítani vagy cseréltetni, kivéve, ha a jelen használati utasítás másként rendelkezik. A hibás kapcsolókat cseréltesse ki hivatalos szervizközpontban. Ne használja a porszívót, ha nem lehet be- vagy kikapcsolni a kapcsolóval.
19. **TARTALÉK ALKATRÉSZEK.** Javításhoz csak az eredetivel azonos tartalék alkatrészeket használjon.
20. **A HASZNÁLATON KÍVÜLI KÉSZÜLÉK TÁROLÁSA.** A használaton kívüli porszívót zárt térben kell tárolni.
21. A nedves szűrőket és a folyadéktartály belső részét tárolás előtt ki kell szárítani.
22. Bánjon óvatosan a porszívóval. A durva kezeléstől még a legmasszívabb kivetélű porszívó is elromolhat.
23. Ne használjon a készülék belső vagy külső részeinek tisztításához benzint, hígítót vagy tisztító vegyszereket. A felsorolt anyagok repedéseket és elszíneződést okozhatnak.
24. Ne használja a porszívót olyan zárt térben, ahol olajbázisú festékek, festékhígítók, benzin, bizonyos molyirtószeres gyúlékony, robbanékony vagy mérgező gőzöket bocsátanak ki, vagy ahol gyúlékony porok találhatóak.
25. Sem ezt, sem egyéb szerszámot ne használjon gyógyszer vagy alkohol hatása alatt.
26. Alapvető biztonsági felszerelésként használjon porvédő szemüveget vagy oldalsó védőlemezrel ellátott védőszemüveget.
27. Poros környezetben viseljen porvédő maszkot.
28. A gépet nem használhatják korlátozott testi és szellemi képességű vagy olyan személyek, akiknek érzékelése nem tökéletes (beleértve a gyerekeket is), illetve nem rendelkeznek megfelelő tapasztalattal és tudással.
29. Ügyeljen arra, hogy gyerekek ne játszanak a porszívóval.
30. Ne nyúljon az akkumulátor(ok)hoz és a porszívóhoz nedves kézzel.
31. Legyen különösen óvatos, ha lépcsőn használja a porszívót.
32. Ne használja a porszívót állványként vagy munkafelületként. A gép eldőlhethet, és személyi sérülést okozhat.
33. Használat előtt tájékoztatást, utasításokat és oktatást kell biztosítani a kezelőknek a gép használatáról és arról, milyen anyagokhoz használható, ideértve az összegyűjtött anyagok eltávolításának és ártalmatlanításának biztonságos módszerét.
34. A gépet a gyártónak vagy egy képzett személynek legalább évente meg kell vizsgálnia, ez állhat például a szűrők esetleges sérülésének, a gép légzárásának, valamint a vezérlőmechanizmusok megfelelő működésének vizsgálatából.
35. Szervizelési vagy javítási műveletek végrehajtásakor minden olyan szennyezett elemet, amelyet nem lehet kielégítően megtisztítani vagy ártalmatlanítani, vízhatlan zsákban kell ártalmatlanítani az ilyen hulladékok ártalmatlanításáról szóló hatályos szabályozással összhangban.

Akkumulátoros szerszám használata és karbantartása

1. Csak a gyártó által meghatározott töltővel töltsen fel az akkumulátort. Egy bizonyos akkumulátortípushoz használható töltő más akkumulátortípussal való használata tűzveszélyt idézhet el.
2. **A szerszámgépeket kizárólag a meghatározott akkumulátorokkal használja.** Egyéb akkumulátorok használata sérülés vagy tűz kockázatával járhat.
3. **Amikor az akkumulátort nem használja, tartsa távol a többi fémtárgytól, például iratkapcsoktól, érméktől, kulcsoktól, szögektől, csavaroktól vagy egyéb olyan apró fémtárgyaktól, amelyek összekötést hozhatnak létre a pólusok között.** Az akkumulátor pólusainak rövidre zárása égési sérüléseket vagy tüzet okozhat.
4. **Helytelen működtetés esetén az akkumulátorból folyadék kerülhet ki; kerülje az ezzel való érintkezést.** Ha véletlenül mégis érintkezésbe kerülne a folyadékkal, mossa le azt vízzel. Ha a

folyadék szemébe jut, azonnal forduljon orvoshoz segítségért. Az akkumulátorból származó folyadék irritációt és égéseket okozhat.

5. **Ne használjon sérült vagy módosított akkumulátort vagy szerszámot.** A sérült vagy módosított akkumulátorok váratlan módon viselkedhetnek, melynek következtében tüzet, robbanást vagy sérülést okozhatnak.
6. **Ne tegye ki az akkumulátort és a szerszámot nyílt lángnak vagy túlzott hőhatásnak.** A tűz hatása és a 130 °C feletti hőmérséklet robbanást okozhat.
7. **A töltésre vonatkozó minden utasítást tartson be, ne töltse az akkumulátort vagy a szerszámot a megadott hőmérséklettartományon kívül.** A nem megfelelő módú és nem megfelelő hőmérsékleten történő töltés az akkumulátor károsodásával járhat, valamint tüzet okozhat.

ŐRIZZE MEG EZEKET AZ UTASÍTÁSOKAT.

▲ FIGYELMEZTETÉS: NE HAGYJA, hogy (a termék többszöri használatából eredő) kényelem és megszokás váltsa fel a termék biztonsági előírásainak szigorú betartását. A **HELYTELEN HASZNÁLAT** és a használati útmutatóban szereplő biztonsági előírások megszegése súlyos személyi sérülésekhez vezethet.

Fontos biztonsági utasítások az akkumulátorra vonatkozóan

1. **Az akkumulátor használata előtt tanulmányozza át az akkumulátortöltőt (1), az akkumulátoron (2) és az akkumulátorral működtetett terméken (3) olvasható összes utasítást és figyelmeztető jelzést.**
2. **Ne szerelje szét az akkumulátort.**
3. **Ha a működési idő nagyon lerövidült, azonnal hagyja abba a használatot. Ez a túlmelegedés, esetleges égések és akár robbanás veszélyével is járhat.**
4. **Ha elektrolit kerül a szemébe, mossa ki azt tiszta vízzel és azonnal kérjen orvosi segítséget. Ez a látásának elvesztését okozhatja.**
5. **Ne zárja rövidre az akkumulátort:**
 - (1) Ne érjen az érintkezőkhöz elektromosan vezető anyagokkal.
 - (2) Ne tárolja az akkumulátort más fémtárgyakkal, mint pl. szegekkel, érmékkel, stb. egy helyen.
 - (3) Ne tegye ki az akkumulátort víznek vagy esőnek.**Az akkumulátor rövidzárlata nagy áramerősséget, túlmelegedést, égéseket, sőt akár meghibásodást is okozhat.**
6. **Ne tárolja a szerszámot vagy az akkumulátort olyan helyen, ahol a hőmérséklet elérheti vagy meghaladhatja az 50 °C-ot (122 °F).**
7. **Ne égesse el az akkumulátort még akkor sem, ha az komolyan megsérült vagy teljesen elhasználódott. Az akkumulátor a tűzben felrobbanhat.**

8. **Vigyázzon, nehogy leejtse vagy megüsse az akkumulátort.**
9. **Ne használjon sérült akkumulátort.**
10. **A készülékben található lítium-ion akkumulátorokra a veszélyes árukkal kapcsolatos előírások vonatkoznak.**

A termék pl. harmadik felek, fuvarozó cégek stb. által történő szállítása esetén minden esetben tartsa szem előtt a csomagoláson és a címkén található speciális követelményeket.

A termék szállításra történő felkészítése esetén vegye fel a kapcsolatot egy veszélyes anyagokkal foglalkozó szakemberrel. Kérjük, hogy az esetlegesen szigorúbb nemzeti előírásokat is vegye figyelembe.

Ragassza le a kiálló érintkezőket, illetve oly módon csomagolja be az akkumulátort, hogy az ne tudjon elmozdulni a csomagolásban.
11. **Az akkumulátor ártalmatlanításakor vegye ki azt a szerszámából, és ártalmatlanítsa egy biztonságos helyen. Az akkumulátor ártalmatlanításakor tartsa be a helyi előírásokat.**
12. **Az akkumulátorokat csak a Makita által megjelölt termékekhez használja.** Ha az akkumulátorokat azokkal nem kompatibilis termékekbe helyezi, az tűzhez, túlmelegedéshez, robbanás-hoz vagy elektrolitszivárgáshoz vezethet.
13. **Ha a szerszám hosszabb ideig nincs használatban, az akkumulátort ki kell venni a szerszámából.**

ŐRIZZE MEG EZEKET AZ UTASÍTÁSOKAT.

▲ VIGYÁZAT: Csak eredeti Makita akkumulátorokat használjon. A nem eredeti Makita akkumulátorok vagy módosított akkumulátorok használata esetén az akkumulátor felrobbanhat, ami tüzet, személyi sérülést és anyagi kárt okozhat. A Makita szerszámra és töltőre vonatkozó Makita garanciát is érvénytelenítheti.

Tipppek az akkumulátor maximális élettartamának eléréséhez

1. **Töltse fel az akkumulátort, mielőtt teljesen lemerülne. Állítsa le a gépet, és töltse fel az akkumulátort, ha a gép erejének csökkenését észleli.**
2. **Soha ne töltse újra a teljesen feltöltött akkumulátort. A túltöltés csökkenti az akkumulátor élettartamát.**
3. **Töltse az akkumulátort szobahőmérsékleten, 10 °C - 40 °C (50 °F - 104 °F) között. Töltés előtt hagyja lehűlni a fölforrósodott akkumulátort.**
4. **Töltse fel az akkumulátort, ha hosszabb ideje (több mint hat hónapja) nem használta azt.**

ALKATRÉSZEK

- **Ábra1:** 1. Tartályfedél 2. Lebegtető 3. Lebegtető kerete 4. Szóvetztűró 5. Tartály

A MŰKÖDÉS LEÍRÁSA

⚠ VIGYÁZAT: Minden esetben ellenőrizze, hogy a szerszám ki van kapcsolva és az akkumulátor eltávolításra került mielőtt beállít vagy ellenőriz valamilyen funkciót a szerszámon.

Az akkumulátor behelyezése és eltávolítása

⚠ VIGYÁZAT: Mindig kapcsolja ki az eszközt, mielőtt behelyezi vagy eltávolítja az akkumulátort.

⚠ VIGYÁZAT: Az akkumulátor behelyezésekor vagy eltávolításakor erősen fogja meg a porszívót és az akkumulátort. Ha nem fogja erősen a porszívót és az akkumulátort, azok kicsúszhatnak a kezei közül, ami a porszívó és az akkumulátor károsodásához, de akár személyi sérüléshez is vezethet.

⚠ VIGYÁZAT: Vigyázzon, hogy az akkumulátorfedél kinyitásakor és bezárásakor ne csipje be az ujját. Ennek elmulasztása személyi sérüléseket okozhat.

Az akkumulátor beszereléséhez először nyissa ki a reteszt, majd nyissa ki az akkumulátorfedelet. Ezután szerelje be az akkumulátort.

► **Ábra2:** 1. Retesz 2. Akkumulátorfedél

Illesse az akkumulátor nyelvét a burkolaton található vágatba, és csúsztassa a helyére. Egészen addig tolja be, amíg az akkumulátor egy kis kattánással a helyére nem ugrik. Ezután reteszelve be az akkumulátorfedelet.

► **Ábra3:** 1. Akkumulátor

Az akkumulátoregység kivételéhez nyomja be az akkumulátoregység elején található gombot, és húzza le az eszköztől.

⚠ VIGYÁZAT: Mindig tolja be teljesen az akkumulátort, amíg a piros jel el nem tűnik. Ha nem így jár el, az akkumulátor kieshet a porszívóból, és önnnek vagy a környezetében tartózkodóknak sérülést okozhat.

⚠ VIGYÁZAT: Ne erőltesse az akkumulátort behelyezésre. Ha az akkumulátor nem csúszik be könnyedén, akkor nem megfelelően lett behelyezve.



















MEGJEGYZÉS: A porszívó egy akkumulátorral nem használható.

Az akkumulátor töltöttségének jelzése

Csak állapotjelzős akkumulátorok esetén

► **Ábra4:** 1. Jelzőlámpák 2. Check (ellenőrzés) gomb

Nyomja meg az ellenőrzőgombot, hogy az akkumulátortöltöttség-jelző megmutassa a hátralévő akkumulátor-kapacitást. Ekkor a töltöttség-szint-jelző lámpák néhány másodpercre kigyulladnak.

Jelzőlámpák			Töltöttségi szint
 Világító lámpa	 KI	 Villogó lámpa	
			75%-tól 100%-ig
			50%-tól 75%-ig
			25%-tól 50%-ig
			0%-tól 25%-ig
			Töltse fel az akkumulátort.
			Lehetséges, hogy az akkumulátor meghibásodott.
			







MEGJEGYZÉS: Az adott munkafeltételektől és a környezeti hőmérsékletétől függően a jelzett töltöttségi szint némileg eltérhet a tényleges töltöttségi szinttől.

Az akkumulátor töltöttségének jelzése

► **Ábra5:** 1. Akkumulátortöltöttség-jelző 2. Check (ellenőrzés) gomb

► **Ábra6**

Nyomja meg a CHECK (ELLENŐRZÉS) gombot a hátralévő akkumulátor-kapacitás megjelenítéséhez. Az akkumulátortöltöttség-jelzők az egyes akkumulátorokra vonatkoznak.

Akkumulátor jelzőfényének állapota			Hátralévő akkumulátor-kapacitás
 BE	 KI	 Villogó lámpa	
			50%-tól 100%-ig
			20%-tól 50%-ig
			0%-tól 20%-ig
			Töltse fel az akkumulátort

Szerszám-/akkumulátorvédő rendszer

A gép szerszám-/akkumulátorvédő rendszerrel van felszerelve. A rendszer automatikusan kikapcsolja a motor áramellátását, így megnöveli a szerszám és az akkumulátor élettartamát. A gép használat közben automatikusan leáll, ha a szerszám vagy az akkumulátor a következő állapotok valamelyikébe kerül:

Túlterhelésvédelem

Ha a szerszámot úgy használják, hogy az rendellenesen nagy áramot vesz fel, akkor a szerszám mindenfajta jelzés nélkül leáll. Ilyenkor kapcsolja ki a gépet, és állítsa le azt az alkalmazást, amelyik a túlterhelést okozza. Újraindításhoz kapcsolja be a gépet.

Túlmelegedés elleni védelem

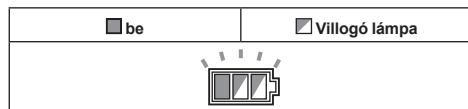

A gép túlmelegedéskor automatikusan leáll, és az akkumulátortöltöttség-jelző körülbelül 60 másodpercen keresztül villog. Ilyenkor hagyja kihűlni a gépet, mielőtt ismét bekapcsolná.

Mélykisütés elleni védelem

Amikor az akkumulátor kapacitása lecsökken, a gép automatikusan leáll. Ha a készülék a gombokkal sem működtethető, vegye ki az akkumulátort és töltsse fel.

A kapcsoló használata

► **Ábra7:** 1. Készenléti kapcsoló 2. Be-/kikapcsoló gomb 3. Szívóerő-szabályozó gomb

A porszívó beindítása:



1. Állítsa a készenléti kapcsolót „I” állásba. Ekkor a porszívó készenléti állapotba kerül.

2. Nyomja meg a be-/kikapcsoló gombot.

A porszívó készenléti módba kapcsolásához nyomja meg újra a be-/kikapcsoló gombot.

A porszívó kikapcsolásához állítsa a készenléti kapcsolót „O” állásba.

A szívóerő az adott munkának megfelelően beállítható.

A szívóerő növeléséhez forgassa a szívóerő-szabályozó gombot a  ikonról a  ikonig.

MEGJEGYZÉS: Mindig állítsa a készenléti kapcsolót „O” állásba, ha hosszabb ideig nem használja a porszívót. A porszívó készenléti állapotban is fogyaszt áramot.

Szívás automatikus leállítása nedves por felszívása közben

FIGYELMEZTETÉS: Ne használja hosszabb ideig a készüléket, ha a lebegtető mechanizmus működik. A porszívó túlmelegedhet és deformálódhat, ha hosszabb ideig használja működő lebegtetővel.

FIGYELMEZTETÉS: Ne szívjon fel a készülékkel habot vagy szappanos folyadékot. Ilyen anyagok porszívózásakor hab léphet ki a szellőzőnyíláson, még azt megelőzően, hogy a lebegtető működésbe lép. Ha ilyenkor tovább üzemelteti a porszívót, az meghibásodhat, és áramütést okozhat.

A szívás automatikus leállítása csak akkor működik, ha a lebegtető és a lebegtető kerete használatban van. A porszívóban egy lebegtető mechanizmus működik, amely megakadályozza, hogy egy bizonyos mennyiség-nél több víz felszívásakor se árrassza el víz a motort. Ha a tartály megtelt, és a porszívó már nem szív fel vizet, kapcsolja ki a porszívót, és ürítse ki a tartályt.

A görgő rögzítése és kioldása

► **Ábra8:** 1. Görgő 2. Rögzítőkar 3. SZABAD helyzet 4. ZÁRT helyzet

A görgőt akkor célszerű rögzíteni, amikor a porszívó tárolja, amikor felbeszakítja a munkát, vagy a porszívót nyugalmi helyzetben kívánja hagyni.

A rögzítőkart kézzel mozgassa.

A görgő rögzítéséhez hajtsa le a rögzítőkart, amely megakadályozza a görgő forgását. A rögzítés megszüntetéséhez hajtsa fel a kart.

MEGJEGYZÉS: A porszívó mozgatása előtt mindig győződjön meg arról, hogy a görgő nincs rögzítve. Ha rögzített görgővel mozgatja a porszívót, a görgő megsérülhet.

Hordozófogantyú

A porszívót mindig a fejen található fogantyúnál fogva kell szállítani. A fogantyú visszahúzható a fejbe, amikor nem használja azt.

► **Ábra9**

ÖSSZESZERELÉS

VIGYÁZAT: Minden esetben ellenőrizze, hogy a szerszám ki van kapcsolva és az akkumulátort levette, mielőtt bármilyen művelet végez a szerszámon.

VIGYÁZAT: A készülék összeszerelése és karbantartása során mindig viseljen pormaszkot.

A porszűrő (HEPA) és az előszűrő beszerelése (száraz porhoz)

Opcionális kiegészítők

⚠ VIGYÁZAT: Ne szívjon fel vizet, más folyadékot vagy nedves port, amikor a porszűrőt használja. Ha ilyen anyagokat szív fel, a porszűrő tönkremehet.

A porszűrő használata:

1. Távolítsa el a lebegtető keretét és a lebegtetőt úgy, hogy eltávolítja az azokat rögzítő csavarokat.
▶ **Ábra10:** 1. Lebegtető 2. Lebegtető kerete
2. Helyezze a tartályba az előszűrőt úgy, hogy az egy vonalra kerüljön a helyzetjelző jelölésekkel.
3. Szerelje fel a nedvesítőtétét a porszűrőre, majd tegye őket az előszűrőbe úgy, hogy azok egy vonalra kerüljenek a helyzetjelző jelölésekkel.
4. Tegye vissza a tartályfedelelet, és zárja le.
▶ **Ábra11:** 1. Tartályfedél 2. Porszűrő (HEPA) 3. Nedvesítőtétét 4. Előszűrő 5. Tartály 6. Helyzetjelző jelölés

MEGJEGYZÉS: A porszűrő használata előtt győződjön meg róla, hogy azt az előszűrővel és a nedvesítőtététel együtt használja. Ne használja a porszűrőt az előszűrő és a nedvesítőtétét nélkül.

A vízsűrő beszerelése

Opcionális kiegészítők

MEGJEGYZÉS: Soha ne szívjon fel vizet vagy nedves port a lebegtető, illetve a szövetszűrő vagy a vízsűrő használata nélkül.

MEGJEGYZÉS: Nedves por felszívásához győződjön meg arról, hogy a lebegtető kerete és a lebegtető fel vannak szerelve a porszívóra.

MEGJEGYZÉS: A vízsűrőt helyezze szorosan a tartály nyílására úgy, hogy a szűrő horga szilárdan üljön a tartály nyílásán, nem hagyva teret a tartály és a szűrő között.

Ha csak vizet vagy nedves port kell felszívni, arra alkalmasabb a vízsűrő, mint a szövetszűrő. A vízsűrő beszerelésekor illesse a rajta található helyzetjelző jelölést a tartályon lévőhöz.

- ▶ **Ábra12:** 1. Vízsűrő 2. Tartály 3. Helyzetjelző jelölés

MEGJEGYZÉS: Ha többször egymás után nagy mennyiségű vizet kell felszívni, használja a vízsűrőt. Ha a szövetszűrőt használja, előfordulhat, hogy csökken a szívóerő.

A papírzsák behelyezése

Opcionális kiegészítők

⚠ FIGYELMEZTETÉS: A papírzsák használata előtt ellenőrizze, hogy a szövetszűrő vagy az előszűrő a helyén van. Ha nem használ szövetszűrőt/előszűrőt a papírzsákkal együtt, az szokatlanul nagy zajhoz és hőhöz, illetve tűzhez vezethet.

MEGJEGYZÉS: Ne szívjon fel vizet, más folyadékot vagy nedves port, amikor papírzsákokat használ. Ha ilyen anyagokat szív fel, a papírzsák kiszakadhat.

MEGJEGYZÉS: Szövetszűrő használata esetén győződjön meg róla, hogy a lebegtető és a lebegtető kerete fel van szerelve a tartályfedélre.

MEGJEGYZÉS: Előszűrő használata esetén győződjön meg róla, hogy a porszűrőt és a nedvesítőtétét együtt használja.

1. Távolítsa el a gumitartót.
▶ **Ábra13:** 1. Gumitartó
2. Hajtsa ki a papírzsákokat.
3. Igazítsa a papírzsák nyílását a készülék port szívó nyílásához.
4. Helyezze a papírzsák kartonrészét a tartóra úgy, hogy a rögzítőpecek kiszögellésének végéhez illeszti.
▶ **Ábra14:** 1. Papírzsák 2. Tartó

Polietilén zsák behelyezése

A porszívó polietilén zsák nélkül is használható. De ha polietilén zsákokat használ, könnyebben kiürítheti a tartályt anélkül, hogy a keze beszennyeződné.

Terítse szét a polietilén zsákokat a tartályban. Helyezze be a tartólap és a tartály közé, és húzza a gégecső bemenetéhez.

- ▶ **Ábra15:** 1. Tartólap 2. Polietilén zsák

Terítse szét a zsákokat a tartály felső részén úgy, hogy a szövetszűrő/előszűrő széle megfogja és biztosan tartsa a zsákokat.

- ▶ **Ábra16:** 1. Szövetszűrő/előszűrő

MEGJEGYZÉS: Erre a célra megfelelnek az üzletekben kapható polietilén zsákok. Cél szerű legalább 0,04 mm vastagságú zsákokat használni.

MEGJEGYZÉS: A zsák könnyen elrepel, ha túl sok por kerül bele, ezért csak annyi port gyűjtson össze benne, ami nem haladja meg a zsák kapacitásának felét.

A polietilén zsák kiürítése

⚠ FIGYELMEZTETÉS: Minden esetben ellenőrizze, hogy a porszívó ki van kapcsolva, és az akkumulátor eltávolításra került, mielőtt kiüríti a polietilén zsákokat. Ennek elmulasztása áramütést vagy súlyos személyi sérülést okozhat.

⚠ VIGYÁZAT: Ügyeljen arra, hogy a lebegtető keretét és a tartályt ne érje nagy ütés. A nagyobb ütések deformálhatják és károsíthatják az alkatrészeket.

⚠ VIGYÁZAT: Legalább naponta egyszer ürítse ki a tartályt – de az ürítés gyakorisága az összegyűlt por mennyiségétől is függ. Ha nem üríti rendszeresen, csökkenhet a szívóerő, és tönkremehet a motor.

⚠ VIGYÁZAT: A tartály kiürítésekor ne fogja a horgot. Ha a horgot tartja, az eltörhet.

Akassza le és emelje fel a tartály fedelét. Rázza le a port a szövetzsűrőről/előszűrőről, majd távolítsa el a polietilén zsákot a tartályból.

► **Ábra17**

MEGJEGYZÉS: Óvatosan vegye ki a polietilén zsákot a tartályból, nehogy a zsák beakadjon a tartályban lévő kiszögellésbe és kiszakadjon.

MEGJEGYZÉS: Ürítse ki a polietilén zsákot, mielőtt az megtelne. Ha túl sok por van a tartályban, a polietilén zsák kiszakadhat.

Az eszköztartó doboz felszerelése

1. Nyissa ki az akkumulátorfedél retesztét, majd nyissa ki az akkumulátorfedeleket.
2. Illessze az eszköztartó dobozon található síneket a házon található vátokba.
3. Zárja be az akkumulátorfedeleket, és reteszelje be.

► **Ábra18**

Az eszköztartó dobozban az akkumulátorok, a cső és a karmantyúk praktikusán szállíthatók.

► **Ábra19**

A gégecső csatlakoztatása

MEGJEGYZÉS: Soha ne hajlítsa meg erővel a gégecsövet, és ne lépjen rá. Soha ne mozgassa a porszívót a gégecsőnél fogva. Az erőltetett hajlítás, a taposás és húzás következtében a gégecső deformálódhat vagy elrepedhet.

MEGJEGYZÉS: Gyaluforgács, betonpor és más hasonló nagy méretű hulladék porszívózásakor használjon 38 mm belső átmérőjű gégecsövet (opcionális tartozék). Ha ilyen esetekben 28 mm-es belső átmérőjű gégecsövet (opcionális tartozék) használ, az eltömődhet és tönkremehet.

Helyezze a gégecsövet a tartály nyílásába, és forgassa el ütközésig az óramutató járásával egyező irányban.

► **Ábra20**

A reteszelő funkció tartozék csatlakoztatása

Opcionális kiegészítők

Nyomja a tartozékokat a szívónyílásba kattanásig. Az eltávolításhoz húzza ki a tartozékokat, miközben megnyomja a kioldógombot.

- **Ábra21:**
1. Reteszelő funkció szívónyílás
 2. Kioldógomb
 3. Reteszelő funkció tartozék

MEGJEGYZÉS: A reteszelő funkció tartozék a reteszelő funkció szívónyílás használatakor érhető el.

- **Ábra22:**
1. Reteszelő funkció tartozék
 2. Reteszelő funkció szívónyílás
 3. Reteszelő funkció nélküli szívónyílás

A csúsztható csőtoldal hosszának beállítása

Opcionális kiegészítők

Állítsa be a toldat hosszát nyomva tartva a csúsztatógombot. Amikor a csúsztatógombot elengedi, a hossz rögzítve van.

► **Ábra23:** 1. Csúsztatógomb

KARBANTARTÁS

⚠VIGYÁZAT: Minden esetben ellenőrizze, hogy a szerszám ki van kapcsolva és az akkumulátor eltávolításra került mielőtt átvizsgálja a szerszámot vagy annak karbantartását végzi.

MEGJEGYZÉS: Soha ne használjon gázolajt, benzint, hígítót, alkoholt vagy hasonló anyagokat. Ezek elszíneződést, alakvesztést vagy repedést okozhatnak.

A termék BIZTONSÁGÁNAK és MEGBÍZHATÓSÁGÁNAK fenntartása érdekében a javításokat és más karbantartásokat vagy beállításokat a Makita hivatalos vagy gyári szervizközpontjában kell elvégezni, mindig csak Makita cserealkatrészeket használva.

A tartozékok tárolása

A csöveket a csőtartóban tárolhatja, amikor rövidebb ideig nem használja a porszívót.

► **Ábra24**

► **Ábra25**

A gégecsövet a készülék köré tekerve tárolhatja úgy, hogy egymásba illeszti a végeit.

► **Ábra26**

A szövetzsűrő tisztítása

Az eltömődött szövetzsűrő gyenge szívási teljesítményhez vezet.

Rendszeresen tisztítsa ki a szövetzsűrőt.

Gyorsan rázza meg többször a keret alsó részét, hogy eltávolítsa a szövetzsűrőhöz tapadt port és egyéb részecskéket.

► **Ábra27:** 1. Szövetzsűrő

A porszűrő (HEPA) és az előszűrő tisztítása

Opcionális kiegészítők

A porszűrő, az előszűrő és a nedvesítőbetét eltömődése csökkenti a szívóteljesítményt. Rendszeresen tisztítsa ki a szűrőket és a nedvesítőbetéteket.

Gyorsan rázza meg többször a keret alsó részét, hogy eltávolítsa a szűrőkhöz tapadt port és egyéb részecskéket.

A porszűrőt időnként mossa meg vízben, majd öblítse le és szárítsa meg alaposan egy árnyékos helyen, mielőtt újra használná. Soha ne mossa mosógépben a szűrőket.

► **Ábra28**

MEGJEGYZÉS: Ne dörzsölje vagy karcolja a por-szűrőt, az előszűrőt és a nedvesítőbetétet kemény tárgyakkal, például kefével vagy durva ecsettel.

MEGJEGYZÉS: A szűrők az idő múlásával elhasználódnak. Javasoljuk, hogy legyen belőlük tartaléka.

OPCIONÁLIS KIEGÉSZÍTŐK

⚠ VIGYÁZAT: Ezen kiegészítőket és tartozékokat javasoljuk a kézikönyvben ismertetett Makita szerszámhoz. Bármilyen más kiegészítő vagy tartozék használata a személyi sérülés kockázatával jár. A kiegészítőt vagy tartozékokat csak rendeltetészerűen használja.

Ha bármilyen segítségre vagy további információra van szüksége ezekkel a tartozékokkal kapcsolatban, keresse fel a helyi Makita Szervizközpontot.

- Gégecső
- Elülőső karmantyú (22, 24, 38)
- Egyenes cső
- Csőtoldal
- Saroktisztító fej
- Körkefe
- Porszűrő, HEPA (száraz porhoz)
- Nedvesítőbetét
- Előszűrő
- Csőtoldal
- Hajlított cső
- Polietilén zsák
- Papírzsák
- Tartókészlet
- Vízsűrő
- Eredeti Makita akkumulátor és töltő

MEGJEGYZÉS: A listán felsorolt néhány kiegészítő megtalálható az eszköz csomagolásában standard kiegészítőként. Ezek országonként eltérőek lehetnek.

VAROVANIE

Toto zariadenie nie je určené na používanie osobami (vrátane detí) so zníženými fyzickými, zmyslovými alebo duševnými schopnosťami ani osobami s nedostatočnými skúsenosťami a znalosťami. V prípade detí je treba dohliadať na to, aby sa so spotrebičom nehrali.

TECHNICKÉ ŠPECIFIKÁCIE

Model:		DVC865L	DVC155L
Štandardný typ filtra		Textilný filter (na mokrý i suchý prach)	
Maximálny objem vzduchu (s hadicou BL1850B, Φ32 mm x 1,7 m)		2,1 m ³ /min	
Podtlak (s hadicou BL1850B, Φ32 mm x 1,7 m)		11 kPa	
Získateľný objem	Prach	8 l	15 l
	Voda	6 l	12 l
Rozmery (D x Š x V)		366 mm x 334 mm x 368 mm	366 mm x 334 mm x 421 mm
Menovité napätie		Jednosmerný prúd 36 V	
Čistá hmotnosť		7,0 – 7,7 kg	7,2 – 7,9 kg

- Vzhľadom k neustálemu výskumu a vývoju podliehajú technické údaje uvedené v tomto dokumente zmenám bez upozornenia.
- Technické špecifikácie a typ akumulátora sa môžu v rámci jednotlivých krajín líšiť.
- Hmotnosť nezahŕňa žiadne ďalšie príslušenstvo s výnimkou akumulátora. V tabuľke sa uvádzajú kombinácie najnižšej a najvyššej hmotnosti príslušenstva a akumulátora.
- Na mokrý prach je potrebný plavák a vodný alebo textilný filter.

Použiteľné akumulátory a nabíjačky

Akumulátor	BL1815N / BL1820 / BL1820B / BL1830 / BL1830B / BL1840 / BL1840B / BL1850 / BL1850B / BL1860B
Nabíjačka	DC18RC / DC18RD / DC18RE / DC18SD / DC18SE / DC18SF / DC18SH

- Niektoré vyššie uvedené akumulátory a nabíjačky môžu byť nedostupné v závislosti od miesta vášho bydliska.

VAROVANIE: Používajte iba akumulátory a nabíjačky zo zoznamu uvedeného vyššie. Používanie akýchkoľvek iných akumulátorov a nabíjačiek môže spôsobiť zranenie a/alebo požiar.

Symbols

Nižšie sú uvedené symboly, s ktorými sa môžete stretnúť pri použití nástroja. Je dôležité, aby ste poznali ich význam, skôr než začnete pracovať.



Prečítajte si návod na obsluhu.



Práci venujte veľkú pozornosť a dávajte pozor.



Varovanie! Vysávač môže obsahovať nebezpečný prach.



Na vysávač nikdy nestúpajte.



Trieda prachu L (ľahký). Vysávače dokážu vysávať prach triedy L. Dodržiavajte nariadenia ohľadne prachov a nariadenia ohľadne ochrany zdravia a bezpečnosti pri práci, ktoré sú vo vašej krajine v platnosti.



Len pre štáty EÚ
Elektrické zariadenia ani akumulátor nevyhadzujte do komunálneho odpadu! Podľa európskej smernice o nakladaní s použitými elektrickými a elektronickými zariadeniami a smernice o batériách a akumulátoroch a odpadových batériách a akumulátoroch a ich implementovaní v súlade s právnymi predpismi jednotlivých krajín je nutné elektrické zariadenia a batérie po skončení ich životnosti separovať a odovzdať na zberné miesto vykonávajúce environmentálne kompatibilné recyklovanie.

Určené použitie

Nástroj je určený na zbieranie mokrého aj suchého prachu. Nástroj je určený na komerčné použitie, napríklad v hoteloch, školách, nemocniciach, továrňach, predajniach, kanceláriách a prenajímaných nehnuteľnostiach.

Hluk

Typická hladina akustického tlaku záťaže A určená podľa štandardu EN60335-2-69:

Model DVC865L

Úroveň akustického tlaku (L_{pA}): 70 dB (A) alebo menej
Odchýlka (K): 2,5 dB (A)

Model DVC155L

Úroveň akustického tlaku (L_{pA}): 70 dB (A) alebo menej
Odchýlka (K): 2,5 dB (A)

Úroveň hluku pri práci môže prekročiť 80 dB (A).

POZNÁMKA: Deklarovaná hodnota emisií hluku bola meraná podľa štandardnej skúšobnej metódy a môže sa použiť na porovnanie jedného nástroja s druhým.

POZNÁMKA: Deklarovaná hodnota emisií hluku sa môže použiť aj na predbežné posúdenie vystavenia ich účinkom.

VAROVANIE: Používajte ochranu sluchu.

VAROVANIE: Emisie hluku sa môžu počas skutočného používania elektrického nástroja odlišovať od deklarovanej hodnoty, a to v závislosti od spôsobov používania náradia a najmä typu spracúvaného obrobku.

VAROVANIE: Nezabudnite označiť bezpečnostné opatrenia s cieľom chrániť obsluhu, a to tie, ktoré sa zakladajú na odhade vystavenia účinkom v rámci reálnych podmienok používania (berúc do úvahy všetky súčasti prevádzkového cyklu, ako sú doby, kedy je nástroj vypnutý a kedy beží bez zaťaženia, ako dodatok k dobe zapnutia).

Vibrácie

Celková hodnota vibrácií (trojosový vektorový súčet) určená podľa štandardu EN60335-2-69:

Emisie vibrácií (a_{hM}): 2,5 m/s² alebo menej

Odchýlka (K): 1,5 m/s²

POZNÁMKA: Deklarovaná celková hodnota vibrácií bola meraná podľa štandardnej skúšobnej metódy a môže sa použiť na porovnanie jedného nástroja s druhým.

POZNÁMKA: Deklarovaná celková hodnota vibrácií sa môže použiť aj na predbežné posúdenie vystavenia ich účinkom.

VAROVANIE: Emisie vibrácií sa môžu počas skutočného používania elektrického nástroja odlišovať od deklarovanej hodnoty, a to v závislosti od spôsobov používania náradia a najmä typu spracúvaného obrobku.

VAROVANIE: Nezabudnite označiť bezpečnostné opatrenia s cieľom chrániť obsluhu, a to tie, ktoré sa zakladajú na odhade vystavenia účinkom v rámci reálnych podmienok používania (berúc do úvahy všetky súčasti prevádzkového cyklu, ako sú doby, kedy je nástroj vypnutý a kedy beží bez zaťaženia, ako dodatok k dobe zapnutia).

Vyhlasenie o zhode ES

Len pre krajiny Európy

Vyhlasenie o zhode ES sa nachádza v prílohe A tohto návodu na obsluhu.

BEZPEČNOSTNÉ VAROVANIA

Bezpečnostné varovania pre akumulátorový vysávač

VAROVANIE: JE DÔLEŽITÉ, aby ste si **PRED POUŽITÍM DÔKLADNE PREČÍTALI** všetky varovania a pokyny. Nedodržanie varovaní a pokynov môže mať za následok zasiahnutie elektrickým prúdom, požiar alebo vážne zranenie.

1. Pred použitím zabezpečte, aby tento vysávač používali osoby primeraným spôsobom zaškolené na používanie tohto vysávača.
2. Ak z nástroja vychádza pena/tekutina, okamžite ho vypnite.
3. Zariadenie na obmedzenie hladiny vody pravidelne čistite a kontrolujte príznaky jeho poškodenia.
4. Vysávač nepoužívajte bez filtra. Poškodený filter okamžite vymeňte.
5. ZABRÁŇTE NÁHODNÉMU SPUSTENIU. Pri inštalácii akumulátora zariadenie vždy VYPNITE.
6. Nepokúšajte sa vysávať horľavé materiály, iskry, horiace cigarety, horúci popol, horúce kovové piliny, ostré materiály, ako sú žiletky, ihly, rozbité sklo a podobné materiály.
7. VYSÁVAČ NIKDY NEPOUŽÍVAJTE V BLÍZKOSTI BENZINU, PLYNU, NÁTEROV, LEPIDIEL ANI INÝCH VEĽMI VÝBUŠNÝCH LÁTKOK. Vo vypínači sa pri zapnutí alebo vypnutí vytvárajú iskry. Iskry sa počas prevádzky vytvárajú aj v komutátore motora. Dôsledkom môže byť nebezpečná explózia.
8. Nikdy nevysávajte toxické, karcinogénne, horľavé ani iné nebezpečné materiály, ako je azbest, arzén, bário, berýlium, olovo, pesticídy ani iné zdravie rizikové materiály.

9. Vysávač nikdy počas dažďa nepoužívajte v exteriéri.
 10. Vysávač nepoužívajte v blízkosti tepelných zdrojov (sporáky a pod.).
 11. Neblokujte nasávacie/výfukové/chladiace otvory. Tieto otvory zabezpečujú chladenie motora. Ich zablokovaníu je potrebné zabrániť, pretože motor môže v dôsledku nedostatočnej ventilácie zhorieť.
 12. Udržujte vždy správny postoj a rovnováhu.
 13. Hadicu nikdy neprelamujte, neťahajte za ňu ani na ňu nestúpajte.
 14. Ak počas prevádzky spozorujete nedostatočný výkon alebo akýkoľvek neštandardný stav, vysávač okamžite vypnite.
 15. **VYBERTE AKUMULÁTOR**, ak vysávač nepoužívate, pred vykonávaním servisu a počas výmeny príslušenstva.
 16. Ihneď po každom použití vysávač vyčistite a vykonajte jeho servis, aby ste zabezpečili jeho vynikajúci prevádzkový stav.
 17. **ÚDRŽBU VYSÁVAČA VYKONÁVAJTE DÔSLEDNE**. Vysávač čistite, aby sa zaistil lepší a bezpečnejší výkon. Príslušenstvo vymieňajte podľa pokynov. Rukoväť udržiavajte suché, čisté, bez znečistenia olejom a mazivom.
 18. **KONTROLUJTE PRÍPADNÉ POŠKODENIE SÚČASTÍ**. Pred ďalším používaním vysávača je potrebné dôkladne skontrolovať, či nie je poškodený ochranný kryt alebo iné súčasti, aby sa určilo, či budú fungovať správne a či budú vykonávať určenú funkciu. Skontrolujte či sú pohyblivé diely zarovnané, či nie sú uviaznuté, či niektoré diely nie sú zlomené, zle namontované a či sú v takom stave, ktorý nebude mať negatívny vplyv na prevádzku. Ochranný kryt alebo iné poškodené diely treba riadne nechať opraviť alebo vymeniť v autorizovanom servisnom stredisku, pokiaľ nie je v tomto návode uvedené inak. Pokazené prepínače je potrebné nechať vymeniť v autorizovanom servisnom stredisku. Vysávač nepoužívajte, ak prepínač nefunguje.
 19. **NÁHRADNÉ DIELY**. Pri vykonávaní servisu používajte výlučne rovnaké náhradné diely.
 20. **VYSÁVAČ, KTORÝ SA NEPOUŽÍVA, USKLADNITE**. Ak vysávač nepoužívate, uskladnite ho v interiéri.
 21. Pred uskladnením je potrebné vysušiť mokré filtre a vnútornú časť nádoby na tekutinu.
 22. S vysávačom zaobchádzajte opatrne. Násilné zaobchádzanie môže spôsobiť rozbitie vysávača aj s najodolnejšou konštrukciou.
 23. Vonkajší povrch nečistíte benzínom, rozpúšťadlom ani inými chemikáliami na čistenie. Dôsledkom môže byť vznik trhlín alebo zmena farby.
 24. Vysávač nepoužívajte v uzatvorených miestnostiach, kde sa vyskytujú horľavé, výbušné alebo toxické výpary z olejových náterov, riedidiel na farby, benzínu, látok na likvidáciu molí a pod., ani na miestach s výskytom horľavého prachu.
 25. Tento ani žiadny iný nástroj nepoužívajte, pokiaľ ste pod vplyvom drog alebo alkoholu.
 26. Základným pravidlom bezpečnosti je používanie ochranných okuliarov a ochranných okuliarov s bočnými štítmí.
 27. V prípade prašných pracovných podmienok používajte protiprachovú masku.
 28. Toto zariadenie nie je určené na používanie osobami, vrátane detí, so zníženými fyzickými, zmyslovými alebo duševnými schopnosťami ani osobami s nedostatočnými skúsenosťami a znalosťami.
 29. V prípade detí je treba dohliadať na to, aby sa s vysávačom nehrali.
 30. Nikdy nemanipulujte s akumulátormi ani s vysávačom, keď máte mokré ruky.
 31. Maximálnu pozornosť venujte vysávaniu na schodoch.
 32. Vysávač nepoužívajte ako stoličku ani ako pracovný stôl. Zariadenie môže spadnúť a môže spôsobiť zranenie.
 33. Pred používaním je potrebné poskytnúť používateľom informácie, pokyny a školenie o používaní zariadenia a látkach, ktoré sa budú používať, vrátane bezpečného spôsobu odstraňovania a likvidácie zhromažďovaného materiálu.
 34. Zariadenie musí technicky skontrolovať výrobca alebo poučená osoba minimálne raz ročne, pričom táto kontrola má pozostávať napríklad z kontroly poškodenia filtrov, kontroly zdvuchotesnosti zariadenia a kontroly správneho fungovania ovládacieho mechanizmu.
 35. Pri vykonávaní servisu alebo opravy sa všetky kontaminované položky, ktoré sa nedajú uspokojivo vyčistiť, musia zlikvidovať, a to v nepriestupných vreciach v súlade s platnými právnym predpismi na likvidáciu takejto odpadu.
- Používanie a starostlivosť o akumulátorový nástroj**
1. Nabíjajte iba nabíjačkou určenou výrobcom. Nabíjačka vhodná pre jeden typ akumulátora môže pri inom type akumulátora spôsobiť riziko požiaru.
 2. Elektrické nástroje používajte iba s príslušným typom akumulátora. Použitie iného typu akumulátora môže spôsobiť riziko vzniku požiaru a úrazu.
 3. Keď sa akumulátor práve nepoužíva, skladujte ho mimo iných kovových predmetov ako sponky, mince, kľúče, kince, skrutky alebo iné malé kovové predmety, ktoré by mohli kontakty akumulátora skratovať. Skratovanie kontaktov akumulátora môže spôsobiť popáleniny alebo požiar.
 4. Pri nevhodných podmienkach môže z akumulátora vytekať tekutina. Nedotýkajte sa jej. Pri náhodnom kontakte ju opláchnite vodou. Ak kvapalina zasiahne oči, vyhľadajte lekársku pomoc. Kvapalina, ktorá vytekla z akumulátora, môže spôsobiť podráždenie alebo popáleniny.
 5. Nepoužívajte akumulátor alebo nástroj, ktorý je poškodený alebo upravený. Fungovanie poškodených alebo upravených akumulátorov ťažko predvídať a môžu zapríčiniť požiar, výbuch alebo zranenie.

6. **Akumulátor ani nástroj nevystavujte ohňu či nadmernej teplote.** Vystavenie ohňu alebo teploty nad 130 °C môže spôsobiť výbuch.
7. **Dodržiavajte všetky pokyny pre nabíjanie a akumulátor ani nástroj nenabíjajte v prípade prekročenia teplotného rozsahu uvedeného v návode.** Nesprávne nabíjanie alebo nabíjanie pri teplotách mimo uvedeného rozsahu môže spôsobiť poškodenie akumulátora a zvýšiť riziko požiaru.

TIETO POKYNY USCHOVAJTE.

VAROVANIE: NIKDY nepripustíte, aby sebavedomie a dobrá znalosť výrobku (získané opakovaným používaním) nahradili presné dodržiavanie bezpečnostných pravidiel pre náradie. **NESPRÁVNE POUŽÍVANIE** alebo nedodržiavanie bezpečnostných zásad uvedených v tomto návode môže viesť k vážnemu zraneniu.

Dôležité bezpečnostné a prevádzkové pokyny pre akumulátor

1. Pred použitím akumulátora si prečítajte všetky pokyny a výstažné označenia na (1) nabíjačke akumulátorov, (2) akumulátore a (3) produkte používajúcom akumulátor.
2. Akumulátor nerozoberajte.
3. Ak sa doba prevádzky príliš skráti, ihneď prerušte prácu. Môže nastať riziko prehriatia, možných popálením či dokonca explózie.
4. V prípade zasiahnutia očí elektrolytom ich vypláchnite čistou vodou a okamžite vyhľadajte lekársku pomoc. Môže dôjsť k strate zraku.
5. Akumulátor neskratujte:
 - (1) Nedotýkajte sa konektorov žiadnym vodivým materiálom.
 - (2) Neskladujte akumulátor v obale s inými kovovými predmetmi, napríklad klincami, mincami a pod.
 - (3) Akumulátor nevystavujte vode ani dažďu. Skrat akumulátora môže spôsobiť veľký tok prúdu, prehriatie, možné popáleniny či dokonca poruchu.
6. Neskladujte nástroj ani akumulátor na miestach s teplotou presahujúcou 50 °C (122 °F).
7. Akumulátor nespaľujte, ani keď je vážne poškodený alebo úplne opotrebovaný. Akumulátor môže v ohni explodovať.
8. Dávajte pozor, aby akumulátor nespadol, a nevystavujte ho nárazom.
9. Nepoužívajte poškodený akumulátor.
10. **Lítium-iónové akumulátory, ktoré sú súčasťou náradia, podliehajú požiadavkám legislatívy o nebezpečnom tovare.**

V prípade obchodnej prepravy, napr. dodanie tretími stranami či špeditériami, sa musia dodržiavať špeciálne požiadavky na zabalenie a označenie. Pred prípravou položky na odoslanie sa vyžaduje konzultácia s odborníkom na nebezpečný materiál. Taktiež treba dodržiavať potenciálne podrobnejšie predpisy príslušnej krajiny.

Prelepte alebo zakryte otvorené kontakty a zabaľte akumulátor tak, aby sa v balíku nemohol voľne pohybovať.

11. **Akumulátor pri likvidácii odstráňte z nástroja a zlikvidujte ho na bezpečnom mieste.** Akumulátor zlikvidujte v súlade s miestnymi nariadeniami.
12. **Akumulátory používajte iba s výrobkami uvedenými spoločnosťou Makita.** Inštalácia akumulátorov do nevhodujúcich výrobkov môže spôsobiť požiar, nadmerné teplo, výbuch alebo únik elektrolytov.
13. **Ak sa nástroj dlhší čas nepoužíva, odstráňte z neho akumulátor.**

TIETO POKYNY USCHOVAJTE.

POZOR: Používajte len originálne akumulátory od spoločnosti Makita. Používanie batérií, ktoré nie sú od spoločnosti Makita, alebo upravených batérií môže spôsobiť výbuch batérie a následný požiar, zranenie osôb alebo poškodeniu majetku. Následkom bude aj zrušenie záruky od spoločnosti Makita na nástroj a nabíjačku od spoločnosti Makita.

Rady na udržanie maximálnej životnosti akumulátora

1. Akumulátor nabite ešte predtým, ako sa úplne vybije. Vždy prerušte prácu s nástrojom a nabite akumulátor, keď spozorujete nižší výkon nástroja.
2. Nikdy nenabíjajte plne nabitý akumulátor. Prebíjanie skracuje životnosť akumulátora.
3. Akumulátor nabíjajte pri izbovej teplote 10 °C – 40 °C (50 °F – 104 °F). Pred nabíjaním nechajte horúci akumulátor vychladnúť.
4. Lítium-iónový akumulátor nabite, ak ste ho nepoužívali dlhšie ako šesť mesiacov.

POPIS SÚČASTÍ

- Obr.1: 1. Kryt nádoby 2. Plavák 3. Plaváková západka 4. Textilný filter 5. Nádržka

OPIS FUNKCIÍ

⚠️ POZOR: Pred úpravou alebo kontrolou funkčnosti nástroja vždy skontrolujte, či je nástroj vypnutý a akumulátor je vybratý.

Inštalácia alebo demontáž akumulátora

⚠️ POZOR: Pred inštaláciou alebo vybratím akumulátora nástroj vždy vypnite.

⚠️ POZOR: Pri inštalovaní a vyberaní akumulátora pevne držte vysávač a akumulátor. Ak vysávač a akumulátor nebudete pevne držať, môžu sa vám vyšmyknúť z rúk a poškodiť sa, prípadne spôsobiť zranenie.

⚠️ POZOR: Pri otváraní a zatváraní krytu akumulátora dávajte pozor, aby ste si nepichli do prstov. V opačnom prípade môže dôjsť k zraneniu.

Pri vkladaní akumulátora najprv uvoľnite zámok a potom otvorte kryt akumulátora. Potom vložte akumulátor.

► Obr.2: 1. Zámok 2. Kryt akumulátora

Jazyček akumulátora zarovnáte s drážkou v kryte a zasuniete ho na miesto. Zatlacíte ho úplne, kým zakliknutím nezapadne na miesto. Potom zamknite kryt akumulátora.

► Obr.3: 1. Akumulátor

Ak chcete vybrať akumulátor, vysuňte ho z nástroja, pričom posuňte tlačidlo na prednej strane akumulátora.

⚠️ POZOR: Akumulátor vždy nainštalujte úplne, až kým nie je vidieť červený indikátor. V opačnom prípade môže náhodne vypadnúť z vysávača a ublížiť vám alebo osobám v okolí.

⚠️ POZOR: Pri inštalovaní akumulátora nepoužívajte silu. Ak sa akumulátor nedá zasunúť ľahko, nevkladajte ho správne.

POZNÁMKA: Vysávač nefunguje len s jedným akumulátorom.

Indikácia zvyšnej kapacity akumulátora

Len na akumulátory s indikátorom

► Obr.4: 1. Indikátory 2. Tlačidlo kontroly

Stlačením tlačidla kontroly na akumulátore zobrazíte zostávajúcu kapacitu akumulátora. Indikátory sa na niekoľko sekúnd rozsvietia.

Indikátory			Zostávajúca kapacita
Svieti	Nesvieti	Bliká	
■	□	◐	75 % až 100 %
■	■	□	
■	■	□	
■	□	□	
■	□	□	
■	□	□	50 % až 75 %
■	□	□	25 % až 50 %
■	□	□	0 % až 25 %
◐	□	□	Akumulátor nabité.

Indikátory			Zostávajúca kapacita
Svieti	Nesvieti	Bliká	
■	□	◐	Akumulátor je možno chybný.
■	■	□	
□	□	■	

POZNÁMKA: V závislosti od podmienok používania a v závislosti od okolitej teploty sa môže zobrazenie mierne odlišovať od skutočnej kapacity.

Indikácia zvyšnej kapacity akumulátora

► Obr.5: 1. Indikátor akumulátora 2. Tlačidlo kontroly

► Obr.6

Stlačením tlačidla kontroly zobrazíte zostávajúcu kapacitu akumulátora. Indikátory akumulátora zodpovedajú každému akumulátoru.

Stav indikátora akumulátora			Zostávajúca kapacita akumulátora
Svieti	Nesvieti	Bliká	
■	□	◐	50 % až 100 %
■	■	□	20 % až 50 %
■	□	□	0 % až 20 %
◐	□	□	Akumulátor nabité

Systém na ochranu nástroja/akumulátora

Nástroj je vybavený systémom ochrany nástroja/akumulátora. Tento systém automaticky vypne napájanie motora s cieľom predĺžiť životnosť nástroja a akumulátora. Nástroj sa počas prevádzky automaticky zastaví v prípade, ak sa nástroj alebo akumulátor dostanú do jedného z nasledujúcich stavov:

Ochrana proti preťaženiu

Keď sa nástroj používa spôsobom, ktorý spôsobuje odber neštandardne vysokého prúdu, nástroj sa bez upozornenia automaticky vypne. V tejto situácii vypnite nástroj a ukončíte prácu, ktorá spôsobuje preťažovanie nástroja. Potom nástroj znova zapnutím spustíte.

Ochrana pred prehrievaním

■ svieti	◐ Bliká

Keď je nástroj prehriaty, nástroj sa automaticky zastaví a indikátor akumulátora začne blikať približne na 60 sekúnd. V tejto situácii nechajte nástroj pred jeho opätovným spustením vychladnúť.

Ochrana pred nadmerným vybitím

Keď sa kapacita akumulátora zníži, nástroj sa automaticky zastaví. Ak produkt nebude fungovať ani po použití vypínača, z nástroja vyberte akumulátory a nabite ich.

Zapínanie



- **Obr.7:** 1. Prepínač pohotovostného režimu
2. Hlavný vypínač 3. Gombík na nastavenie sacieho výkonu

Zapnutie vysávača:

1. Nastavte prepínač pohotovostného režimu na stranu I. Vysávač sa prepne do pohotovostného režimu.
 2. Stlačte hlavný vypínač.
- Opätovným stlačením vypínača prepnete vysávač späť do pohotovostného režimu.

Vysávač vypnete nastavením prepínača pohotovostného režimu na stranu O.

Sací výkon je možné nastaviť podľa pracovných požiadaviek.

Sací výkon je možné zvýšiť otočením gombíka na nastavenie sacieho výkonu z polohy označenej symbolom  do polohy označenej symbolom .

UPOZORNENIE: Ak vysávač nebudete dlhšie používať, prepínač pohotovostného režimu vždy nastavte na stranu O. V pohotovostnom režime vysávač spotrebúva energiu.

Automatické zastavenie vysávania počas vysávania namokro

VAROVANIE: Pokiaľ je plavák v činnosti, vysávač nepoužívajte počas dlhej doby. Dlhodobé používanie vysávača pokiaľ je v činnosti plavák môže spôsobovať prehrievanie s dôsledkom deformovania vysávača.

VAROVANIE: Nevysávajte penu ani mydlové tekutiny. Vysávanie peny alebo mydlových tekutín môže mať za následok unikanie peny cez výstup vzduchu skôr, ako sa aktivuje plavák. Pokiaľ budete pokračovať v používaní v takomto stave, môže dôjsť k zasiahnutiu elektrickým prúdom a k poškodeniu vysávača.

Automatické zastavenie vysávania funguje iba pri používaní plaváka a plavákovvej západky.

Vysávač je vybavený plavákovým mechanizmom, ktorý zabráňuje prenikaniu vody do motora pri vysatí väčšieho než stanoveného objemu vody. Po naplnení nádoby, kedy už vysávač vodu nevysáva, vysávač vypnete a nádobu vyprázdните.

Zablokovanie a odblokovanie kolieska

- **Obr.8:** 1. Koliesko 2. Páčka zarážky 3. Poloha FREE (UVOLNIŤ) 4. Poloha LOCK (ZABLOKOVAŤ)

Zablokovanie kolieska je pohodlné pre uskladnenie vysávača, zastavenie činnosti na ceste a na stabilizovanie vysávača.

Zarážku obsluhujte rukou.

Pokiaľ chcete koliesko zablokovať pomocou zarážky, páčku zarážky znížte a koliesko sa už viac otáčať nebude. Pokiaľ chcete koliesko zo zablokovanej polohy odblokovať, páčku zarážky zdvihnite.

POZNÁMKA: Pri presúvaní vysávača koliesko odblokujte. Posúvanie vysávača so zablokovaným kolieskom môže mať za následok poškodenie kolieska.

Rukoväť na prenášanie

Vysávač prenášajte držiak ho za rukoväť na hlave. Pokiaľ sa nepoužíva, rukoväť možno zasunúť do hlavy.

- **Obr.9**

ZOSTAVENIE

POZOR: Pred vykonaním akejkoľvek práce na nástroji vždy skontrolujte, či je nástroj vypnutý a akumulátor je vybratý.

POZOR: Pri zostave a údržbe si vždy nasadte protiprachovú masku.

Inštalácia prachového filtra (HEPA) a predfiltra (na suchý prach)

Voliteľné prislúšenstvo

POZOR: Pokiaľ používate prachový filter, nikdy nevysávajte vodu ani iné tekutiny. Vysávanie takýchto materiálov môže mať za následok pretrhnutie prachového filtra.

Používanie prachového filtra:

1. Uvoľnite skrutky a zložte plavákovú západku a plavák.

- **Obr.10:** 1. Plavák 2. Plaváková západka

2. Vložte predfilter do nádoby a zarovnajte ho zo značkami montážnej polohy.
 3. Pripevnite tlmič na prachový filter a potom ich vložte do predfiltra podľa značiek montážnej polohy.
 4. Nasadte kryt nádoby a uzamknite ho.
- **Obr.11:** 1. Kryt nádoby 2. Prachový filter (HEPA) 3. Tlmič 4. Predfilter 5. Nádoba 6. Značka montážnej polohy

UPOZORNENIE: Pred použitím prachového filtra skontrolujte, že sa používa predfilter aj tlmič. Prachový filter nie je dovolené inštalovať samostatne.

Inštalácia vodného filtra

Voliteľné príslušenstvo

UPOZORNENIE: Nikdy nevysávajte vodu ani mokrý prach, ak nie je nasadený plavák a textilný alebo vodný filter.

UPOZORNENIE: Pri vysávaní mokrého prachu sa uistite, že vo vysávači je nainštalovaná plaváková západka a plavák.

UPOZORNENIE: Pri inštalácii vodného filtra do nádoby ho nastavte do nádoby tesne tak, aby háčik vodného filtra pevne zapadol do otvoru na nádobe a aby medzi vodným filtrom a nádobou nebola medzera.

Ak chcete vysávať iba vodu a mokrý prach, vodný filter je vhodnejší ako textilný.

Pri inštalácii vodného filtra zarovnajete značku montážnej polohy filtra so značkou na nádobe.

► **Obr.12:** 1. Vodný filter 2. Nádržka 3. Značka montážnej polohy

POZNÁMKA: Pri opakovanom vysávaní väčšieho množstva vody sa odporúča použiť vodný filter. Pri použití textilného filtra môže dôjsť k zníženiu výkonu vysávania.

Inštalácia papierového vrečka

Voliteľné príslušenstvo

VAROVANIE: Pred použitím papierového vrečka skontrolujte, či sa zároveň používa textilný filter alebo predfilter. Opomenutie súčasne používať textilný filter a predfilter môže mať za následok nezvyčajný hluk a generovanie tepla s dôsledkom požiaru.

UPOZORNENIE: Pokiaľ používate papierové vrečko, nikdy nevysávajte vodu ani iné tekutiny. Vysávanie takýchto materiálov môže mať za následok pretrhnutie papierového vrečka.

UPOZORNENIE: Pri použití textilného filtra sa uistite, či sú plavák a plaváková západka pripojené ku krytu nádoby.

UPOZORNENIE: Pri použití predfiltera skontrolujte, či sa spoločne používa prachový filter a tlmič.

1. Vyberte gumený držiak.

► **Obr.13:** 1. Gumený držiak

2. Vytiahnite papierové vrečko.

3. Otvor papierového vrečka zarovnajete s otvorom na nasávanie prachu na vysávači.

4. Kartón papierového vrečka zasuňte do rukoväte, aby jeho poloha na konci bola za blokovacím výčnelkom.

► **Obr.14:** 1. Papierové vrečko 2. Držiak

Inštalácia polyetylénového vrečka

Vysávač možno používať aj bez polyetylénového vrečka. Používaním polyetylénového vrečka však možno nádobu vyprázdniť jednoduchšie a bez zašpinenia rúk.

Polyetylénové vrečko rozprestríte v nádobe. Zasuňte ho medzi platňu držiaka a nádobu a natiahnite na vstup hadice.

► **Obr.15:** 1. Platňa držiaka 2. Polyetylénové vrečko

Rozprestríte vrečko cez vrchnú časť nádoby, aby ho okraje textilného filtra a predfiltera mohli pevne uchytíť a udržať.

► **Obr.16:** 1. Textilný filter/predfilter

POZNÁMKA: Možno použiť polyetylénové vrečká, ktoré bežne dostať na trhu. Odporúča sa hrúbka aspoň 0,04 mm.

POZNÁMKA: Veľmi veľa prachu spôsobí jednoduché roztrhnutie vrečka, a preto nevysávajte viac prachu ako je polovičný objem vrečka.

Vyprázdňovanie polyetylénového vrečka

VAROVANIE: Pred vyprázdnením polyetylénového vrečka sa vždy uistite, že je vysávač je vypnutý a akumulátor je vybitý. Opomenutie môže mať za následok zasiahnutie elektrickým prúdom a vážne poranenie.

POZOR: Na plavákovú západku a nádobu nevyvíjajte veľký nárazový tlak. Veľký nárazový tlak môže mať za následok vznik deformácií a poškodenie dielov.

POZOR: Nádobu vyprázdňte aspoň raz za deň v závislosti od objemu zozbieraného prachu v nádobe. V opačnom prípade sa zníži sací výkon a môže dôjsť k poškodeniu motora.

POZOR: Pri vyprázdňovaní nádoby nechytajte za háčik. Chytenie háčika môže mať za následok jeho zlomenie.

Kryt nádoby odháčkujte a zdvihnite.

Výtraste prach z textilného filtra a predfiltera a následne z nádoby vyberte polyetylénové vrečko.

► **Obr.17**

POZNÁMKA: Polyetylénové vrečko z nádoby vyberajte opatrne, aby sa polyetylénové vrečko pri vyprázdňovaní nezachytilo a neprepichlo výčnelkom vo vnútri nádoby.

POZNÁMKA: Polyetylénové vrečko vyprázdňte pred jeho naplnením. Veľmi veľa prachu v nádobe môže mať za následok prasknutie polyetylénového vrečka.

Pripevnenie skrinky na náradie

1. Uvoľnite zámok na kryte akumulátora a kryt otvorte.
 2. Zarovnajete kolajničky skrinky na náradie so zárezmi na základni.
 3. Zatvorte kryt akumulátora a uzamknite ho.
- Obr.18

Skrinka na náradie je užitočná na prenášanie akumulátorov, trubice alebo manžiet.

► Obr.19

Pripojenie hadice

UPOZORNENIE: Hadicu nikdy nasilu neohýbajte ani ju nestláčajte. Vysávač nikdy nepresúvajte ťahaním za hadicu. Namáhanie, stláčanie a ťahanie hadice môže mať za následok prasknutie alebo zdeformovanie hadice.

UPOZORNENIE: Na vysávanie veľkých odpadov, ako sú odrezky z hobľovačky, betónový prach alebo podobné materiály, ktoré nepredstavujú malý odpad, používajte hadicu s vnútorným priemerom 38 mm (voliteľné príslušenstvo). Používanie hadice s vnútorným priemerom 28 mm (voliteľné príslušenstvo) môže mať za následok upchatie a poškodenie hadice.

Hadicu zasuňte do montážneho otvoru na nádobe a otočte ju v smere hodinových ručičiek, dokiaľ sa nezablokuje.

► Obr.20

Pripojenie nadstavca s funkciou zaistenia

Voliteľné príslušenstvo

Zasuňte nadstavec do nasávacieho otvoru, až kým nezacvakne.

Pri vyberaní ťahajte nadstavec a zároveň stlačte uvoľňovacie tlačidlo.

- Obr.21: 1. Nasávací otvor s funkciou zaistenia
2. Uvoľňovacie tlačidlo 3. Nadstavec s funkciou zaistenia

POZNÁMKA: Nadstavec s funkciou zaistenia je dostupný pri použití nasávacieho otvoru s funkciou zaistenia.

- Obr.22: 1. Nadstavec s funkciou zaistenia
2. Nasávací otvor s funkciou zaistenia
3. Nasávací otvor bez funkcie zaistenia

Nastavenie dĺžky predlžovacej tyče vysúvacieho typu

Voliteľné príslušenstvo

Stlačením posuvného tlačidla nastavte dĺžku tyče. Dĺžka sa zaistí po uvoľnení posuvného tlačidla.

- Obr.23: 1. Posuvné tlačidlo

ÚDRŽBA

⚠ POZOR: Pred vykonaním kontroly alebo údržby vždy skontrolujte, či je nástroj vypnutý a akumulátor je vybatý.

UPOZORNENIE: Nepoužívajte benzín, riedidlo, alkohol ani podobné látky. Mohlo by to spôsobiť zmenu farby, deformácie alebo praskliny.

Ak chcete udržať BEZPEČNOSŤ a BEZPORUCHOVOSŤ výrobku, prenechajte opravy, údržbu a nastavenie na autorizované alebo továrenské servisné centrá Makita, ktoré používajú len náhradné diely značky Makita.

Uloženie príslušenstva

Ak vysávač kratšie nepoužívate, trubicu môžete upevniť do držiaka.

► Obr.24

► Obr.25

Hadicu môžete omotať okolo nástroja a spojiť jej konce.

► Obr.26

Čistenie textilného filtra

Zanesený textilný filter spôsobuje slabý sací výkon.

Textilný filter občas vyčistite.

Pokiaľ chcete z textilného filtra odstrániť priľnutý prach a častice, zatrate niekoľkokrát spodnou časťou rámu.

► Obr.27: 1. Textilný filter

Čistenie prachového filtra (HEPA) a predfiltra

Voliteľné príslušenstvo

Zanesený prachový filter, predfilter a tmič spôsobujú slabý sací výkon. Z času načas filtre a tmiče vyčistite.

Pokiaľ chcete z filtrov odstrániť priľnutý prach a častice, zatrate niekoľkokrát spodnou časťou rámu.

Príležitostne vyperte prachový filter vo vode, opláchnite ho a pred použitím na tienistom mieste nechajte dôkladne vyschnúť. Filtre nikdy neperte v práčke.

► Obr.28

POZNÁMKA: Po prachovom filtri, predfiltri ani tmiči nešúchajte ani neškriabte tvrdými predmetmi, ako je kefka a škrabka.

POZNÁMKA: Filtre sa časom opotrebujú. Odporúčame mať poruke aj náhradné filtre.

VOLITEĽNÉ PRÍSLUŠENSTVO

⚠ POZOR: Pre váš nástroj Makita, opísaný v tomto návode, doporučujeme používať toto príslušenstvo a nástavce. Pri použití iného príslušenstva či nástavcov môže hroziť nebezpečenstvo zranenia osôb. Príslušenstvo a nástavce sa môžu používať len na účely pre ne stanovené.

Ak potrebujete bližšie informácie týkajúce sa tohoto príslušenstva, obráťte sa na vaše miestne servisné stredisko firmy Makita.

- Hadica
- Predná manžeta (22, 24, 38)
- Rovná trubica
- Predlžovacia tyč
- Rohová hubica
- Okrúhla kefka
- Prachový filter, HEPA (na suchý prach)
- Tlmič
- Predfilter
- Sústava otvoru
- Ohnutá trubica
- Polyetylénové vrecko
- Papierové vrecko
- Zostava držiaka
- Vodný filter
- Originálna batéria a nabíjačka Makita

POZNÁMKA: Niektoré položky zo zoznamu môžu byť súčasťou balenia nástrojov vo forme štandardného príslušenstva. Rozsah týchto položiek môže byť v každej krajine odlišný.

VAROVÁNÍ

Toto zařízení není určeno k používání osobami (včetně dětí) s omezenými fyzickými, smyslovými či duševními schopnostmi nebo s nedostatečnými zkušenostmi a znalostmi.

Děti musí být pod dohledem, aby si se zařízením nehrály.

SPECIFIKACE

Model:		DVC865L	DVC155L
Standardní typ filtru		Textilní filtr (na suchý a vlhký prach)	
Max. objem vzduchu (s hadicí BL1850B, Φ32 mm x 1,7 m)		2,1 m ³ /min	
Vysávání (s hadicí BL1850B, Φ32 mm x 1,7 m)		11 kPa	
Kapacita vysávací nádoby	Prach	8 l	15 l
	Voda	6 l	12 l
Rozměry (D × Š × V)		366 mm x 334 mm x 368 mm	366 mm x 334 mm x 421 mm
Jmenovité napětí		36 V DC	
Hmotnost netto		7,0 – 7,7 kg	7,2 – 7,9 kg

- Vzhledem k neustálému výzkumu a vývoji zde uvedené technické údaje podléhají změnám bez upozornění.
- Technické údaje a akumulátor se mohou v různých zemích lišit.
- Uvedená hmotnost nezahrnuje příslušenství kromě akumulátorů. Tabulka uvádí nejlehčí a nejtěžší kombinace zařízení a akumulátorů.
- Na mokrý prach je třeba použít plovákový spínač a vodní filtr nebo textilní filtr.

Použitelný akumulátor a nabíječka

Akumulátor	BL1815N / BL1820 / BL1820B / BL1830 / BL1830B / BL1840 / BL1840B / BL1850 / BL1850B / BL1860B
Nabíječka	DC18RC / DC18RD / DC18RE / DC18SD / DC18SE / DC18SF / DC18SH

- V závislosti na regionu vašeho bydliště nemusí být některé akumulátory a nabíječky k dispozici.

VAROVÁNÍ: Používejte pouze výše uvedené akumulátory a nabíječky. Použití jiných akumulátorů a nabíječek může způsobit zranění a/nebo požár.

Symbols

Níže jsou uvedeny symboly, se kterými se můžete při použití náradí setkat. Je důležité, abyste dříve, než s ním začnete pracovat, pochopili jejich význam.



Přečtěte si návod k obsluze.



Buďte obzvláště opatrní a dávejte pozor.



Varování! Ve vysavači může být nebezpečný prach.



Na vysavači nikdy nestůjte.



Třída prachu L (lehký). Vysavače umožňují vysávání prachu třídy L. Dodržujte místní předpisy týkající se prachu a pravidla bezpečnosti a ochrany zdraví při práci.



Pouze pro země EU
Elektrické zařízení ani akumulátor neličujte současně s domovním odpadem! Vzhledem k dodržování evropských směrnic o odpadních elektrických a elektronických zařízeních a směrnic o bateriích, akumulátorech a odpadních bateriích a akumulátorech s jejich implementací v souladu s národními zákony musí být elektrická zařízení, baterie a akumulátory po skončení životnosti odděleně shromážděny a předány do ekologicky kompatibilního recyklačního zařízení.

Účel použití

Zařízení je určeno k suchému a mokrému vysávání. Tento nástroj je vhodný k průmyslovému využití, například v hotelech, ve školách, v nemocnicích, továrnách, obchodech, kancelářích či půjčovnách.

Hlučnost

Typická vážená hladina hluku (A) určená podle normy EN60335-2-69:

Model DVC865L

Hladina akustického tlaku (L_{pA}): 70 dB(A) nebo méně
Nejistota (K): 2,5 dB(A)

Model DVC155L

Hladina akustického tlaku (L_{pA}): 70 dB(A) nebo méně
Nejistota (K): 2,5 dB(A)

Hladina hluku při práci může překročit hodnotu 80 dB (A).

POZNÁMKA: Celková(é) hodnota(y) emisí hluku byla(y) změřena(y) v souladu se standardní zkušební metodou a dá se použít k porovnání nářadí mezi sebou.

POZNÁMKA: Hodnotu(y) deklarovaných emisí hluku lze také použít k předběžnému posouzení míry expozice vibracím.

VAROVÁNÍ: Použijte ochranu sluchu.

VAROVÁNÍ: Emise hluku se při používání elektrického nářadí ve skutečnosti mohou od deklarované(y) hodnot(y) lišit v závislosti na způsobech použití nářadí.

VAROVÁNÍ: Nezapomeňte stanovit bezpečnostní opatření na ochranu obsluhy podle odhadu expozice ve skutečných podmínkách použití. (Vezměte přitom v úvahu všechny části provozního cyklu, tj. kromě doby zátěže například doby, kdy je nářadí vypnuté a kdy běží naprázdno.)

Vibrace

Celková hodnota vibrací (vektorový součet tří os) určená podle normy EN60335-2-69:
Emise vibrací ($a_{h,M}$): 2,5 m/s² nebo méně
Nejistota (K): 1,5 m/s²

POZNÁMKA: Celková(é) hodnota(y) deklarovaných vibrací byla(y) změřena(y) v souladu se standardní zkušební metodou a dá se použít k porovnání nářadí mezi sebou.

POZNÁMKA: Celkovou(é) hodnotu(y) deklarovaných vibrací lze také použít k předběžnému posouzení míry expozice vibracím.

VAROVÁNÍ: Emise vibrací se při používání elektrického nářadí ve skutečnosti mohou od deklarované(y) hodnot(y) lišit v závislosti na způsobech použití nářadí.

VAROVÁNÍ: Nezapomeňte stanovit bezpečnostní opatření na ochranu obsluhy podle odhadu expozice ve skutečných podmínkách použití. (Vezměte přitom v úvahu všechny části provozního cyklu, tj. kromě doby zátěže například doby, kdy je nářadí vypnuté a kdy běží naprázdno.)

Prohlášení ES o shodě

Pouze pro evropské země

Prohlášení ES o shodě je obsaženo v Příloze A tohoto návodu k obsluze.

BEZPEČNOSTNÍ VÝSTRAHY

Bezpečnostní výstrahy k akumulátorovému vysavači

VAROVÁNÍ: DŮLEŽITÉ: PŘED POUŽITÍM SI POZORNĚ PŘEČTĚTE veškeré bezpečnostní výstrahy a všechny pokyny. Zanedbání výstrah a pokynů může mít za následek úraz elektrickým proudem, vznik požáru nebo vážné zranění.

1. Před použitím zajistěte, aby s vysavačem pracovaly osoby, jež jsou s používáním zařízení dostatečně obeznámeny.
2. Dojde-li k úniku pěny či tekutiny, zařízení okamžitě vypněte.
3. Pravidelně čistěte zařízení omezující výšku hladiny vody a kontrolujte, zda není poškozeno.
4. Vysavač nepoužívejte bez filtru. Poškozený filtr ihned vyměňte.
5. ZAMEZTE NECHTĚNÉMU SPUŠTĚNÍ. Během instalace akumulátoru/akumulátorů se ujistěte, zda je přepínač v poloze VYP.
6. Nevysávejte hořlavé materiály, pyrotechniku, hořící cigarety, horký popel, horké třísky ani ostré materiály jako žiletky, jehly, rozbité sklo atp.
7. S VYSAVAČEM NIKDY NEPRACUJTE V BLÍZKOSTI LÁTEK, JAKO JE BENZÍN, PLYN, BARVY, LEPIDLO ČI JINÉ VYSOCE VÝBUŠNÉ HMOTY. Při přepínání poloh ZAP. a VYP. přepínač jiskří. Stejně tak při provozu jiskří i komutátor motoru. Mohlo by dojít k nebezpečnému výbuchu.
8. Nikdy nevysávejte toxické, karcinogenní, hořlavé či jiné nebezpečné materiály jako azbest, arzén, baryum, beryllium, olovo, pesticidy či jiné látky ohrožující zdraví.
9. S vysavačem nikdy nepracujte venku v dešti.
10. Nepracujte v blízkosti zdrojů tepla (u kamen atp.).

11. Neblokujte vstupy sání/výstupy/chladicí otvory. Tyto otvory umožňují chlazení motoru. Blokování je třeba pozorně zamezit, jinak se motor nedostatkem ventilace spálí.
 12. Udržujte vždy správný postoj a rovnováhu.
 13. Nepřehýbejte hadici, netahejte za ni a nešlapejte po ni.
 14. Při zpozorování slabého výkonu či jiného nenormálního chování během provozu vysavač okamžitě vypněte.
 15. **VYJMĚTE AKUMULÁTOR(Y)**. Pokud jej nepoužíváte, před prováděním servisních zásahů a při výměně příslušenství.
 16. V rámci uchování vysavače ve špičkové provozuschopnosti proveďte bezprostředně po každém použití vyčištění a údržbu.
 17. **O VYSAVAČ SE PEČLIVĚ STAREJTE**. Vysavač udržujte v čistotě – zajistíte tak lepší a bezpečnější výkon. Při výměně příslušenství postupujte podle pokynů. Držadla udržujte suchá, čistá a chráňte je před olejem a mazacím tukem.
 18. **ZKONTROLUJTE, ZDA NEJSOU POŠKOZENY DÍLY**. Před dalším používáním vysavače je nutné pečlivě zkontrolovat kryty i jakékoli jiné poškozené díly a zjistit, zda bude zařízení i nadále správně pracovat a plnit příslušnou funkci. Zkontrolujte vyrovnání pohyblivých částí, spoje pohyblivých částí, zda nejsou některé díly rozbité či uvolněné a zda nenastaly nějaké potíže ovlivňující funkci. Pokud není jinde v tomto návodu k obsluze stanoveno jinak, musí být poškozený kryt či jiný díl řádně opraven nebo vyměněn autorizovaným servisním střediskem. Vadné přepínače musí být vyměněny autorizovaným servisním střediskem. Jestliže zařízení nelze přepínačem zapnout a vypnout, nepoužívejte jej.
 19. **NÁHRADNÍ DÍLY**: Při opravách používejte pouze identické náhradní díly.
 20. **ULOŽENÍ NEPOUŽÍVANÉHO VYSAVAČE**: Není-li vysavač používán, je třeba jej uložit ve vhodné místnosti.
 21. Filtry pro mokré vysávání a vnitřní část nádoby na kapalinu je třeba před skladováním vysušit.
 22. S vysavačem zacházejte ohleduplně. Hrubým zacházením můžete rozbit i nejdolnější zařízení.
 23. Vysavač nečistěte zvenku ani zevnitř benzínem, ředidlem ani čistícími chemikáliemi. Mohlo by dojít ke vzniku prasklin a změněm barvy.
 24. Vysavač nepoužívejte v uzavřených prostorech s hořlavými, výbušnými či jedovatými výpary vznikajícími z olejových nátěrů, ředidel, benzínu, přípravků proti molům atd., ani v oblastech s hořlavým prachem.
 25. S tímto ani s žádným jiným zařízením nepracujte pod vlivem léků či alkoholu.
 26. V rámci zajištění základní bezpečnosti používejte ochranné či bezpečnostní brýle s postranními kryty.
 27. V prašném pracovním prostředí používejte respirátor.
 28. Toto zařízení není určeno k používání osobami (včetně dětí) s omezenými fyzickými, smyslovými či duševními schopnostmi nebo s nedostatečnými zkušenostmi a znalostmi.
 29. Malé děti musí být pod dohledem, aby si s vysavačem nehrály.
 30. S akumulátorem/akumulátory ani s vysavačem nikdy nemanipulujte mokryma rukama.
 31. Obzvláště opatrní buďte při práci na schodech.
 32. Vysavač nepoužívejte jako sedátko či pracovní stůl. Zařízení by mohlo spadnout a následně způsobit zranění.
 33. Před použitím by měl být pracovník obsluhy informován, poučen a proškolen ohledně používání stroje a látek, na které se má používat, a to včetně bezpečného postupu likvidace a odebrání vysátého materiálu.
 34. Stroj by měl po technické stránce zkontrolovat výrobce nebo pověřená osoba minimálně jednou ročně, a to včetně prohlídky stavu filtrů, vzduchotěsnosti stroje a správné funkce řídicího mechanismu.
 35. Při provádění servisu nebo oprav je nutno zlikvidovat veškeré znečištěné části, které nelze uspokojivě vyčistit; tyto části je nutno zlikvidovat v neprodyšných sáčcích v souladu s jakýmkoli platnými předpisy pro likvidaci takového odpadu.
- Práce s akumulátorovým nářadím a péče o něj**
1. Nabíjení provádějte pouze pomocí nabíječky určené výrobcem. Nabíječka vhodná pro jeden typ akumulátoru může při použití s jiným akumulátorem vést ke vzniku nebezpečí požáru.
 2. Elektrické nářadí používejte pouze s určenými akumulátory. Použití jiných akumulátorů může vyvolat nebezpečí zranění a požáru.
 3. Pokud akumulátor nepoužíváte, udržujte jej mimo dosah jiných kovových předmětů, jako jsou kancelářské sponky, mince, klíče, hřebíky, šrouby nebo jiné malé kovové předměty, které mohou propojit svorky akumulátoru. Zkratování svorek akumulátoru může způsobit popálení nebo požár.
 4. Při hrubém zacházení může z akumulátoru uniknout elektrolyt. Vyvarujte se styku s ním. Pokud dojde k náhodnému kontaktu, omyjte zasažené místo vodou. Pokud elektrolyt zasáhne oči, vyhledejte lékařskou pomoc. Elektrolyt uniklý z akumulátoru může způsobit podráždění nebo popálení pokožky.
 5. **Nepoužívejte poškozený nebo upravený akumulátor nebo nářadí**. U poškozených nebo upravených akumulátorů může dojít k neočekávanému chování, které může mít za následek požár, výbuch nebo riziko poranění.
 6. **Akumulátor nebo nářadí nevystavujte ohni nebo vysokým teplotám**. Při vystavení záru ohně nebo teplotám nad 130 °C může dojít k výbuchu.
 7. **Postupujte dle nabíjecích pokynů a akumulátor nebo nářadí nenabíjejte mimo teplotní rozsah specifikovaný v pokynech**. Nesprávné nabíjení při teplotách mimo stanovený rozsah může poškodit akumulátor a zvýšit riziko požáru.

TYTO POKYNY USCHOVEJTE.

VAROVÁNÍ: NEDOVOLTE, aby pohodlnost nebo pocit znalosti výrobku (získaný na základě předchozího použití) vedl k zanedbání dodržování bezpečnostních pravidel platných pro tento výrobek. **NESPRÁVNÉ POUŽÍVÁNÍ** či nedodržení bezpečnostních pravidel uvedených v tomto návodu k obsluze může způsobit vážné zranění.

Důležitá bezpečnostní upozornění pro akumulátor

1. Před použitím akumulátoru si přečtěte všechny pokyny a varovné symboly na (1) nabíječce, (2) akumulátoru a (3) výrobku využívaném akumulátor.
2. Akumulátor nerozebírejte.
3. Pokud se přilíží zkrátí provozní doba akumulátoru, přerušete okamžitě práci. V opačném případě existuje riziko přehřívání, popálení nebo dokonce výbuchu.
4. Budou-li vaše oči zasaženy elektrolytem, vypláchněte je čistou vodou a okamžitě vyhledejte lékařskou pomoc. Může dojít ke ztrátě zraku.
5. Akumulátor nezkratujte:
 - (1) Nedotýkejte se svorek žádným vodivým materiálem.
 - (2) Neskladujte akumulátor v nádobě s jinými kovovými předměty, jako jsou hřebíky, mince, apod.
 - (3) Nevystavujte akumulátor vodě a dešti. Zkrat akumulátoru může způsobit velký průtok proudu, přehřátí, možné popálení a dokonce i poruchu.
6. Neskladujte nářadí a akumulátor na místech, kde může teplota překročit 50 °C (122 °F).
7. Nespalujte akumulátor, ani když je vážně poškozen nebo úplně opotřeben. Akumulátor může v ohni vybuchnout.
8. Dávejte pozor, abyste akumulátor neupustili ani s ním nenaráželi.
9. Nepoužívejte poškozené akumulátory.
10. Obsažené lithium-iontové akumulátory podléhají právním požadavkům na nebezpečné zboží.

V případě komerční přepravy například externími dopravci je třeba dodržet zvláštní požadavky na balení a značení.
Pro přípravu zboží k přepravě je nutná konzultace s odborníkem na nebezpečný materiál. Dodržujte také případné podrobnější národní předpisy.
Odkryté kontakty přelepte izolační páskou či jinak zakryjte a akumulátory zabalte tak, aby se v balení nemohly pohybovat.
11. Při likvidaci akumulátoru jej vyjměte z nářadí a zlikvidujte jej na bezpečném místě. Při likvidaci akumulátoru postupujte podle místních předpisů.
12. Akumulátory používejte pouze s výrobky specifikovanými společností Makita. Instalace akumulátoru do nevyhovujících výrobků může způsobit požár, nadměrné zahřívání, explozi nebo únik elektrolytu.

13. Pokud nářadí delší dobu nepoužíváte, je nutné z něj akumulátor vyjmout.

TYTO POKYNY USCHOVEJTE.

UPOZORNĚNÍ: Používejte pouze originální akumulátory Makita. Používání neoriginálních nebo upravených akumulátorů může způsobit explozi akumulátoru a následný požár, zranění a jiné poškození. Zaniká tím také záruka společnosti Makita na nářadí a nabíječku Makita.

Tipy k zajištění maximální životnosti akumulátoru

1. Akumulátor nabíjte dříve, než dojde k jeho úplnému vybití. Pokud si povšimnete sníženého výkonu nářadí, vždy jej zastavte a dobijte akumulátor.
2. Nikdy nenabíjejte úplně nabitý akumulátor. Přebíjení zkracuje životnost akumulátoru.
3. Akumulátor dobíjejte při pokojové teplotě od 10 °C do 40 °C (50 °F až 104 °F). Před nabíjením nechejte horký akumulátor zchladnout.
4. Pokud se akumulátor delší dobu nepoužívá (déle než šest měsíců), je nutno jej dobít.

POPIS SOUČÁSTÍ

- Obr.1: 1. Víko sběrné nádoby 2. Plovákový spínač 3. Komora plováku 4. Textilní filtr 5. Nádrž

POPIS FUNKCÍ

UPOZORNĚNÍ: Před nastavováním nářadí nebo kontrolou jeho funkce se vždy přesvědčte, zda je vypnuté a je vyjmutý akumulátor.

Nasazení a sejmutí akumulátoru

UPOZORNĚNÍ: Před nasazením či sejmutím akumulátoru nářadí vždy vypněte.

UPOZORNĚNÍ: Při nasazování či snímání akumulátoru pevně držte vysavač i akumulátor. V opačném případě vám může vysavač nebo akumulátor vyklouznout z rukou a mohlo by dojít k jejich poškození či ke zranění.

UPOZORNĚNÍ: Při otevírání a zavírání krytu akumulátoru si počínejte opatrně, abyste si neskřípli prsty. V opačném případě by mohlo dojít ke zranění.

Před instalací akumulátoru nejprve uvolněte zámek a poté otevřete kryt akumulátoru. Poté vložte akumulátor.

- Obr.2: 1. Zámek 2. Kryt akumulátoru

Vyrovnejte jazyček na bloku akumulátoru s drážkou v krytu a zasuňte akumulátor na místo. Akumulátor zasuňte na doraz, až zacvakne na své místo. Poté zajistěte kryt baterie.

- Obr.3: 1. Akumulátor

Chcete-li akumulátor sejmout, vysuňte jej se současným přesunutím tlačítka na přední straně akumulátoru.

⚠ UPOZORNĚNÍ: Akumulátor zasunujte vždy zcela tak, aby nebyl červený indikátor vidět. Pokud tak neučiníte, může z vysavače náhodně vypadnout a způsobit vám nebo osobám ve vašem okolí zranění.

⚠ UPOZORNĚNÍ: Akumulátor nenasazujte násilím. Nelze-li akumulátor zasunout snadno, nevkládejte jej správně.

















POZNÁMKA: Vysavač jen s jedním nasazeným akumulátorem nepracuje.

Indikace zbývající kapacity akumulátoru

Pouze pro akumulátory s diodovým ukazatelem

► Obr.4: 1. Kontrolky 2. Tlačítka kontroly

Stisknutím tlačítka kontroly na akumulátoru zjistíte zbývající kapacitu akumulátoru. Kontrolky indikátoru se na několik sekund rozsvítí.

Kontrolky			Zbývající kapacita
 Svítí	 Nesvítí	 Bliká	
			75 % až 100 %
			50 % až 75 %
			25 % až 50 %
			0 % až 25 %
			Nabijte akumulátor.
 	 		Došlo pravděpodobně k poruše akumulátoru.











POZNÁMKA: Kapacita udávaná indikátorem se může mírně lišit od skutečné kapacity v závislosti na podmínkách používání a teplotě prostředí.

Indikace zbývající kapacity akumulátoru

► Obr.5: 1. Kontrolka akumulátoru 2. Tlačítka kontroly

► Obr.6

Zbývající kapacitu akumulátoru zjistíte stisknutím tlačítka kontroly. Kontrolky akumulátoru signalizují stav odpovídajících akumulátorů.

Stav indikátoru akumulátoru			Zbývající kapacita akumulátoru
 Svítí	 Nesvítí	 Bliká	
			50 % až 100 %
			20 % až 50 %
			0 % až 20 %
			Nabijte akumulátor



Systém ochrany nářadí a akumulátoru

Nářadí je vybaveno systémem ochrany nářadí a akumulátoru. Tento systém automaticky přeruší napájení motoru, aby se prodloužila životnost nářadí a akumulátoru. Budou-li nářadí nebo akumulátor vystaveny některé z níže uvedených podmínek, nářadí se během provozu automaticky vypne:

Ochrana proti přetížení

Pokud se s nářadím pracuje způsobem vyvolávajícím mimořádně vysoký odběr proudu, nářadí se automaticky a bez jakékoli signalizace vypne. V takové situaci nářadí vypnete a ukončíte činnost, při níž došlo k přetížení nářadí. Potom nářadí zapnete a obnovte činnost.

Ochrana proti přehřátí

 svítí	 Bliká
	

Pokud je nářadí přehřáté, automaticky se zastaví a kontrolka akumulátoru bude asi 60 sekund blikat. V takovém případě nechte nářadí před opětovným zapnutím vychladnout.

Ochrana proti přílišnému vybití

V případě nízké zbývající kapacity akumulátoru se nářadí automaticky vypne. Jestliže produkt při ovládání přepínači nepracuje, vyjměte z nářadí akumulátory a nabijte je.



Používání pouště

- **Obr.7:** 1. Přepínač pohotovostního režimu
2. Tlačítko napájení 3. Nastavovací knoflík sily sání

Spuštění vysavače:

1. Přepněte přepínač pohotovostního režimu do polohy „I“. Vysavač přejde do pohotovostního režimu.
2. Stiskněte tlačítko napájení.
Chcete-li vysavač přepnout do pohotovostního režimu, znovu stiskněte tlačítko napájení.
Vysavač vypnete přepnutím přepínače pohotovostního režimu do polohy „O“.

Sací výkon lze nastavit podle potřeby vykonávané práce.

Sací výkon lze zvýšit otočením nastavovacího knoflíku síly sání od symbolu  k symbolu .

POZOR: Když vysavač delší dobu nepoužíváte, vždy nastavte přepínač pohotovostního režimu do polohy „O“. Vysavač v pohotovostním režimu spotřebovává energii.

Automatické zastavení vysávání během vlhkého vysávání

VAROVÁNÍ: Nepracujte dlouho s vysavačem s aktivovaným plovákovým spínačem. Delší používání vysavače s aktivovaným plovákovým spínačem může způsobit přehřátí a následnou deformaci vysavače.

VAROVÁNÍ: Nevysávejte pěnu ani mýdlovou vodu. Vysávání pěny či mýdlové vody může způsobit únik pěny ze vzduchového výstupu ještě před sepnutím plovákového spínače. Pokračování v práci za těchto okolností může způsobit úraz elektrickým proudem a poruchu vysavače.

Automatické zastavení vysávání funguje pouze při použití plovákového spínače a komory. Vysavač je vybaven mechanismem plovákového spínače zamezujícím vniknutí vody do motoru při nasátí většího než určeného množství vody. Jakmile se sběrná nádoba naplní a vysavač již dále vodu nevysává, vypněte jej a sběrnou nádobu vyprázdněte.

Aretace a odblokování kolečka

- **Obr.8:** 1. Kolečko 2. Páčka zarážky 3. ODJÍŠTĚNÁ poloha 4. ZAJIŠTĚNÁ poloha

Aretace kolečka je vhodná při skladování vysavače nebo při přerušení práce a fixaci vysavače na místě. Páčku zarážky přesuňte rukou. Jestliže chcete kolečko zaaretovat zarážkou, posuňte páčku zarážky dolů a kolečko se přestane otáčet. Pokud chcete kolečko ze zablokované polohy uvolnit, posuňte páčku zarážky nahoru.

POZNÁMKA: Při přesunutí vysavače se ujistěte, zda je kolečko odblokováno. Přemístování vysavače s kolečkem v zaaretované poloze může kolečko poškodit.

Držadlo pro přenášení

Při přenášení vysavač uchopte za držadlo na hlavici. Pokud se držadlo nepoužívá, je zasunuto v hlavici vysavače.

- **Obr.9**

SESTAVENÍ

UPOZORNĚNÍ: Před prováděním jakýchkoli prací na nářadí se vždy přesvědčte, zda je vypnuté a je vyjmutý akumulátor.

UPOZORNĚNÍ: Sestavování a údržbu vždy provádějte s nasazenou prachovou maskou.

Instalace prachového filtru (HEPA) a vstupního filtru (pro suchý prach)

Volitelné příslušenství

UPOZORNĚNÍ: Nikdy nevysávejte vodu, jiné kapaliny či mokry prach s použitím prachového filtru. Vysávání těchto materiálů může způsobit poškození prachového filtru.

Použití prachového filtru:

1. Odšroubováním matic vyjměte komoru plováku a plovákový spínač.

- **Obr.10:** 1. Plovákový spínač 2. Komora plováku

2. Umístěte vstupní filtr do sběrné nádoby a zarovnejte při tom značky nasazovací polohy.
3. Nasaďte na prachový filtr tlumič a poté je společně umístěte do vstupního filtru a zarovnejte při tom značky nasazovací polohy.
4. Nasaďte víko sběrné nádoby a zajistěte jej.

- **Obr.11:** 1. Víko sběrné nádoby 2. Prachový filtr (HEPA) 3. Tlumič 4. Vstupní filtr 5. Sběrná nádoba 6. Značka montážní polohy

POZOR: Před použitím prachového filtru se ujistěte, zda je vždy zároveň použit i vstupní filtr s tlumičem. Není dovoleno nainstalovat pouze prachový filtr.

Montáž vodního filtru

Volitelné příslušenství

POZOR: Nikdy nevysávejte vodu či vlhký prach bez plovákového spínače a textilního či vodního filtru.

POZOR: Chcete-li vysávat vlhký prach, ujistěte se, že je ve vysavači správně umístěna komora plováku a plovákový spínač.

POZOR: Při instalaci vodní filtr nasaďte těsně na otvor sběrné nádoby tak, aby se háček vodního filtru pevně zachytil v otvoru sběrné nádoby a aby mezi vodním filtrem a sběrnou nádobou nebyla žádná mezera.

Vysáváte-li výhradně vodu či vlhký prach, vodní filtr je vhodnější než textilní.

Při instalaci vodního filtru zarovnejte jeho značky nasazovací polohy s těmi vyznačenými na nádobce.

► **Obr.12:** 1. Vodní filtr 2. Nádrž 3. Značka montážní polohy

POZNÁMKA: Při opakovaném vysávání většího množství vody se doporučuje použít vodní filtr. V případě použití textilního filtru může být sací výkon omezen.

Vložení papírového sáčku

Volitelné příslušenství

VAROVÁNÍ: Před použitím papírového sáčku se ujistěte, zda je vždy zároveň použit textilní i vstupní filtr. Zanedbání nasazení textilního/vstupního filtru společně může být příčinou hlučnosti a zahřívání, jež může vyvolat požár.

POZOR: Nikdy nevysávejte vodu, jiné kapaliny či mokry prach s použitím papírového sáčku.

Vysávání těchto materiálů může způsobit protržení papírového sáčku.

POZOR: Když používáte textilní filtr, ujistěte se, že jsou k víku sběrné nádoby připojeny plovák a komora plováku.

POZOR: Když používáte vstupní filtr, ujistěte se, že jsou společně použity prachový filtr a tlumič.

1. Vyměňte pryžový držák.

► **Obr.13:** 1. Pryžový držák

2. Roztáhněte papírový sáček.

3. Otvor papírového sáčku vyrovnajte s vysávacím otvorem prachu vysavače.

4. Kartonovou část papírového sáčku nasadte na držák tak, aby byla umístěna na konci za výstupkem západky.

► **Obr.14:** 1. Papírový sáček 2. Držák

Nasazení polyetylénového sáčku

Vysavač lze použít i bez polyetylénového sáčku.

Polyetylénový sáček však umožní snazší vyprázdnění sběrné nádoby, aniž byste si umazali ruce.

Polyetylénový sáček rozprostřete ve sběrné nádobě. Sáček vložte mezi přídržnou desku a sběrnou nádobu a natlačte jej ke vstupu hadice.

► **Obr.15:** 1. Přídržná deska 2. Polyetylénový sáček

Umístěte sáček kolem vrchní strany sběrné nádoby tak, aby hrana textilního/vstupního filtru sáček zachytila a pevně držela.

► **Obr.16:** 1. Textilní/vstupní filtr

POZNÁMKA: Můžete použít běžně dostupný polyetylénový sáček. Doporučujeme použít sáček tloušťky 0,04 mm nebo silnější.

POZNÁMKA: Přílišné množství prachu sáček snadno protrhne – nenaplňujte jej více než z poloviny objemu.

Wyprázdnění polyetylénového sáčku

VAROVÁNÍ: Před vyprázdněním polyetylénového sáčku se vždy přesvědčte, zda je vysavač vypnutý a je vyjmutý akumulátor. V opačném případě může dojít k úrazu elektrickým proudem a vážnému zranění.

UPOZORNĚNÍ: Komoru plováku a sběrnou nádobu nevystavujte silným nárazům. Silné nárazy mohou součásti zdeformovat a poškodit.

UPOZORNĚNÍ: Sběrnou nádobu alespoň jednou za den vysypte i přesto, že záleží především na objemu prachu shromážděného ve sběrné nádobě. Jinak se sníží síla sání a může se poškodit motor.

UPOZORNĚNÍ: Při vyprázdněování nádoby nedržte za háček. Uchopením za háček můžete tento díl ulomit.

Odhákněte a zvedněte víko sběrné nádoby.

Setřeste prach z textilního/vstupního filtru a ze sběrné nádoby vytáhněte polyetylénový sáček.

► **Obr.17**

POZNÁMKA: Polyetylénový sáček vytahujte ze sběrné nádoby opatrně, aby se nezachytil a neprotrhl o výstupky nádoby.

POZNÁMKA: Polyetylénový sáček vyprázdněte ještě než se zcela zaplní. Příliš mnoho prachu ve sběrné nádobě může polyetylénový sáček protrhnout.

Vložení příhrádky na nářadí

1. Uvolněte zámek krytu akumulátoru a kryt otevřete.

2. Zarovnejte kolejnice příhrádky na nářadí s drážkami pláště.

3. Zavřete kryt akumulátoru a zajistěte jej.

► **Obr.18**

Příhrádka na nářadí je užitečná pro přenášení baterií, trubky či manžet.

► **Obr.19**

Připojení hadice

POZOR: Hadici nikdy neohýbejte násilím a nešlapejte na ni. Vysavač nikdy nepřesunujte taháním za hadici. Hrubým zacházením, šlapáním či taháním může hadici zlomit či zdeformovat.

POZOR: Při vysávání objemného odpadu, například z hoblování, úlomků betonu či podobného materiálu použijte hadici s vnitřním průměrem 38 mm (volitelné příslušenství). Hadice o vnitřním průměru 28 mm (volitelné příslušenství) se může ucpat a poškodit.

Hadici zasuňte do příslušného otvoru sběrné nádoby a otočením vpravo ji zajistěte.

► **Obr.20**

Připojení příslušenství s funkcí zámku

Volitelné příslušenství

Příslušenství zasuňte do vstupu sání, dokud nezacvakne.

Demontáž provedete vytažením příslušenství za současného stisknutí uvolňovacího tlačítka.

► **Obr.21:** 1. Vstup sání s funkcí zámku 2. Uvolňovací tlačítko 3. Příslušenství s funkcí zámku

POZNÁMKA: Příslušenství s funkcí zámku je použitelné pouze v případě, že je použit vstup sání s funkcí zámku.

► **Obr.22:** 1. Příslušenství s funkcí zámku 2. Vstup sání s funkcí zámku 3. Vstup sání bez funkce zámku

Úprava délky vysouvacího prodlužovacího nástavce

Volitelné příslušenství

Po stisknutí tlačítka vysouvacího dílu lze upravit délku nástavce. Uvolněním tlačítka vysouvacího dílu se délka nástavce zajistí.

► **Obr.23:** 1. Tlačítko vysouvacího dílu

ÚDRŽBA

⚠ UPOZORNĚNÍ: Před zahájením kontroly nebo údržby nářadí se vždy ujistěte, zda je vypnuté a je vyjmut akumulátor.

POZOR: Nikdy nepoužívejte benzín, benzen, ředidlo, alkohol či podobné prostředky. Mohlo by tak dojít ke změnám barvy, deformacím či vzniku prasklin.

K zachování BEZPEČNOSTI a SPOLEHLIVOSTI výrobku musí být opravy a veškerá další údržba či seřizování prováděny autorizovanými nebo továrními servisními středisky společnosti Makita s využitím náhradních dílů Makita.

Uložení příslušenství

Trubice lze uložit do držáku trubice rovněž při chvilkovém přerušení práce s vysavačem.

► **Obr.24**

► **Obr.25**

Hadici lze uložit kolem vysavače propojením obou jejich konců.

► **Obr.26**

Čištění textilní filtru

Ucpaný textilní filtr způsobuje slabý výkon sání. Textilní filtr čas od času vyčistěte.

Prach a částice ulpělé na textilním filtru odstraníte několikerým rychlým zatřesením dolní části rámu.

► **Obr.27:** 1. Textilní filtr

Čištění prachového filtru (HEPA) a vstupního filtru

Volitelné příslušenství

Ucpaný prachový filtr, vstupní filtr a tlumič mohou zapříčinit slabý výkon sání. Filtry a tlumič čas od času vyčistěte.

Prach a částice ulpělé na filtrech odstraníte několikerým rychlým zatřesením dolní části rámu.

Prachový filtr příležitostně vyperte ve vodě, opláchněte a před použitím jej nechte ve stínu řádně vyschnout. Filtry nikdy neperte v pračce.

► **Obr.28**

POZNÁMKA: Dejte pozor, abyste prachový filtr, vstupní filtr a tlumič neodfeli nebo nepoškrábali tvrdými předměty, například smetáčkem a lopatkou.

POZNÁMKA: Filtry se postupně opotřebovávají. Je dobré jich mít k dispozici několik.

VOLITELNÉ PŘÍSLUŠENSTVÍ

⚠ UPOZORNĚNÍ: Pro nářadí Makita popsané v tomto návodu doporučujeme používat následující příslušenství a nástavce. Při použití jiného příslušenství či nástavců může hrozit nebezpečí zranění osob. Příslušenství lze používat pouze pro stanovené účely.

Potřebujete-li bližší informace ohledně tohoto příslušenství, obraťte se na místní servisní středisko společnosti Makita.

- Hadice
- Přední manžeta (22, 24, 38)
- Přímá trubice
- Prodlužovací nástavec
- Rohová hubice
- Hubice s kulatým kartáčem
- Prachový filtr, HEPA (na suchý prach)
- Tlumič
- Vstupní filtr
- Sestava hubice
- Zakřivená trubice
- Polyetylénový sáček
- Papírový sáček
- Sada držáku
- Vodní filtr
- Originální akumulátor a nabíječka Makita

POZNÁMKA: Některé položky seznamu mohou být k nářadí přibaleny jako standardní příslušenství. Přibalené příslušenství se může v různých zemích lišit.

ПОПЕРЕДЖЕННЯ

Цей пристрій не призначений для використання дітьми й особами з обмеженими фізичними, сенсорними або розумовими можливостями, а також особами, яким не вистачає відповідних знань і досвіду.

Не допускайте, щоб діти гралися з виробом.

ТЕХНІЧНІ ХАРАКТЕРИСТИКИ

Модель:		DVC865L	DVC155L
Стандартний тип фільтра		Тканинний фільтр (для сухого пилу та вологого пилу)	
Максимальний об'єм повітря (з BL1850B, шлангом Ф32 мм і довжиною 1,7 м)		2,1 м ³ /хв	
Вакуум (з BL1850B, шлангом Ф32 мм і довжиною 1,7 м)		11 кПа	
Відновлювана місткість	Пил	8 л	15 л
	Вода	6 л	12 л
Розміри (Д × Ш × В)		366 мм × 334 мм × 368 мм	366 мм × 334 мм × 421 мм
Номинальна напруга		36 В пост. струму	
Маса нетто		7,0 – 7,7 кг	7,2 – 7,9 кг

- Оскільки наша програма наукових досліджень і розробок триває безперервно, наведені тут технічні характеристики можуть бути змінені без попередження.
- Технічні характеристики приладу та касета з акумулятором можуть відрізнитися в різних країнах.
- Вага не включає жодних додаткових приладів, окрім касет з акумулятором. Найменшу й найбільшу сукупну вагу пристрою та касет з акумулятором наведено в таблиці.
- Для вологого пилу необхідно використовувати поплавець і водяний або тканинний фільтр.

Застосовна касета з акумулятором і зарядний пристрій

Касета з акумулятором	BL1815N / BL1820 / BL1820B / BL1830 / BL1830B / BL1840 / BL1840B / BL1850 / BL1850B / BL1860B
Зарядний пристрій	DC18RC / DC18RD / DC18RE / DC18SD / DC18SE / DC18SF / DC18SH

- Деякі касети з акумулятором і зарядні пристрої, які вказано вище, можуть бути недоступними залежно від вашого регіону або місця перебування.

⚠ ПОПЕРЕДЖЕННЯ: Використовуйте лише касети з акумулятором і зарядні пристрої, перелічені вище. Використання будь-яких інших касет з акумулятором і зарядних пристроїв може призвести до травмування й/або пожежі.

Символи

Далі наведено символи, які застосовуються для позначення обладнання. Перед користуванням переконайтеся, що ви розумієте їхнє значення.



Читайте посібник з експлуатації.



Будьте особливо уважні та обережні!



Попередження! Пилосос може містити небезпечний пил.



Ніколи не ставайте на пилосос.



Клас пилу L (легкий). Пилососи здатні збирати пил класу L. Дотримуйтесь чинних у вашій країні вказівок відносно належних заходів безпеки та гігієни праці під час збирання пилу.



Тільки для країн ЄС

Не викидайте електроприлади або акумуляторні батареї разом із побутовим сміттям! Згідно з європейськими директивами про утилізацію електричного та електронного обладнання та про утилізацію батарей і акумуляторів, а також батарей та акумуляторів, термін служби яких закінчився, та їх використанням із дотриманням національних законів, електричне обладнання, батареї та акумулятори, термін служби яких закінчився, потрібно збирати окремо та відправляти на екологічно чисті підприємства з їхньої переробки.

Призначення

Пристрій призначено для збирання як вологого, так і сухого пилу. Цей інструмент придатний для комерційного застосування, наприклад у готелях, школах, лікарнях, на заводах, в офісах, у магазинах та в прокатному бізнесі.

Шум

Рівень шуму за шкалою А в типовому виконанні, визначений відповідно до стандарту EN60335-2-69:

Модель DVC865L

Рівень звукового тиску (L_{pA}): 70 дБ (А) чи менше
Похибка (К): 2,5 дБ (А)

Модель DVC155L

Рівень звукового тиску (L_{pA}): 70 дБ (А) чи менше
Похибка (К): 2,5 дБ (А)

Рівень шуму під час роботи може перевищувати 80 дБ (А).

ПРИМІТКА: Заявлене значення шуму було виміряно відповідно до стандартних методів тестування й може використовуватися для порівняння одного інструмента з іншим.

ПРИМІТКА: Заявлене значення шуму може також використовуватися для попереднього оцінювання впливу.

▲ ПОПЕРЕДЖЕННЯ: Користуйтеся засобами захисту органів слуху.

▲ ПОПЕРЕДЖЕННЯ: Залежно від умов використання рівень шуму під час фактичної роботи електроінструмента може відрізнятися від заявленого значення вібрації; особливо сильно на це впливає тип деталі, що оброблюється.

▲ ПОПЕРЕДЖЕННЯ: Забезпечте належні запобіжні заходи для захисту оператора, що відповідатимуть умовам використання інструмента (слід брати до уваги всі складові робочого циклу, як-от час, коли інструмент вимкнено та коли він починає працювати на холостому ході під час запуску).

Вібрація

Загальна величина вібрації (векторна сума трьох напрямків) визначена згідно з EN60335-2-69:
Вібрація ($a_{h,MS}$): 2,5 м/с² або менше
Похибка (К): 1,5 м/с²

ПРИМІТКА: Заявлене загальне значення вібрації було виміряно відповідно до стандартних методів тестування й може використовуватися для порівняння одного інструмента з іншим.

ПРИМІТКА: Заявлене загальне значення вібрації може також використовуватися для попереднього оцінювання впливу.

▲ ПОПЕРЕДЖЕННЯ: Залежно від умов використання вібрація під час фактичної роботи електроінструмента може відрізнятися від заявленого значення вібрації; особливо сильно на це впливає тип деталі, що оброблюється.

▲ ПОПЕРЕДЖЕННЯ: Забезпечте належні запобіжні заходи для захисту оператора, що відповідатимуть умовам використання інструмента (слід брати до уваги всі складові робочого циклу, як-от час, коли інструмент вимкнено та коли він починає працювати на холостому ході під час запуску).

Декларація про відповідність стандартам ЄС

Тільки для країн Європи

Декларацію про відповідність стандартам ЄС наведено в Додатку А до цієї інструкції з експлуатації.

ПОПЕРЕДЖЕННЯ ПРО ДОТРИМАННЯ ТЕХНІКИ БЕЗПЕКИ

Попередження про необхідну обережність під час роботи з акумуляторним пилососом

▲ ПОПЕРЕДЖЕННЯ: ВАЖЛИВО! ПРОЧИТАЙТЕ УВАЖНО всі попередження про необхідну обережність під час роботи та всі інструкції ПЕРЕД ВИКОРИСТАННЯМ. Недотримання попереджень та інструкцій може призвести до ураження електричним струмом, до виникнення пожежі та/або до отримання серйозних травм.

1. Перед використанням перевіряйте, щоб цей пилосос використовувався особами, які були відповідним чином ознайомлені з інструкціями з використання пилососа.
2. У разі витікання піни або рідини з пилососа негайно його вимкніть.

3. Регулярно чистьте обмежувач рівня води та перевіряйте його на ознаки пошкоджень.
4. Не користуйтеся пирососом без фільтра. Пошкоджений фільтр підлягає негайній заміні.
5. **УНИКАЙТЕ ВИПАДКОВОГО ВВИКНЕННЯ.** Переконайтеся, що перемикач пирососа знаходиться у вимкненому положенні, коли встановлюєте акумулятор(и).
6. Не намагайтеся збирати легкозаймисті матеріали, петарди, запалені сигарети, гарячий попіл, гарячу металеву стружку, гострі речі, такі як леза, голки, розбите скло тощо.
7. **НІКОЛИ НЕ ВИКОРИСТОВУЙТЕ ПИЛОСОС ПОРЯД ІЗ БЕНЗИНОМ, ГАЗОМ, ФАРБОЮ, КЛЕЄМ АБО ІНШИМИ ВИБУХОВИМИ РЕЧОВИНАМИ.** Перемикач випускає іскри під час вмикання або вимикання. Колекторний двигун також іскрить під час роботи. Існує небезпека вибуху.
8. Ніколи не збирайте пирососом токсичні, канцерогенні, легкозаймисті або інші небезпечні речовини, такі як азбест, миш'як, барій, берилій, свинець, пестициди або інші шкідливі для здоров'я речовини.
9. Ніколи не використовуйте пиросос просто неба під дощем.
10. Заборонено використовувати пристрій поблизу джерел тепла (плит тощо).
11. Не блокуйте отвір усмоктування, вихідні отвори або вентиляційні отвори. Завдяки цим отворам відбувається охолодження двигуна. Слід обов'язково уникати блокування цих отворів, інакше двигун займеться через нестачу вентиляції.
12. Завжди твердо стійте на ногах та тримайте рівновагу.
13. Не згинайте, не смікайте та не ставайте на шланг.
14. Негайно зупиняйте роботу пирососа, якщо ви помітили, що він працює неналежним чином, або помітили щось незвичне.
15. **ВИТЯГНІТЬ АКУМУЛЯТОР(И).** Коли пристрій не використовується, перед технічним обслуговуванням та під час заміни приладдя.
16. Чистьте та обслуговуйте пиросос одразу після кожного використання, щоб тримати його у відмінному робочому стані.
17. **ТРИМАЙТЕ ПИЛОСОС У НАЛЕЖНОМУ СТАНІ.** Тримайте пиросос у чистоті для забезпечення кращої та безпечнішої роботи. Дотримуйтесь інструкцій із заміни приладдя. Ручки повинні бути сухими, чистими та не бути забрудненими мастилом або жиром.
18. **ПЕРЕВІРЯЙТЕ ПОШКОДЖЕНІ ДЕТАЛІ.** Перш ніж продовжувати використання пирососа, слід перевірити пошкоджену деталь або захисний пристрій, щоб переконатися в тому, що вони можуть далі виконувати свої функції належним чином. Перевіряйте положення та закріплення рухомих частин, наявність поломок частин, монтаж та інші аспекти, які можуть впливати на експлуатацію інструмента. Ремонтувати або замінювати пошкоджені деталі та захисний пристрій має авторизований сервісний центр, якщо інше не зазначено в цій інструкції. Пошкоджені перемикачі необхідно замінювати в авторизованому сервісному центрі. Не використовуйте пиросос, якщо його перемикач не працює.
19. **ЗАПЧАСТИНИ.** Під час обслуговування використовуйте тільки ідентичні запчастини.
20. **ЗБЕРІГАННЯ ВИМКНЕНОГО ПИЛОСОСА.** Коли пиросос не використовується, його слід зберігати у приміщенні.
21. Вологі фільтри й внутрішню частину ємності для рідини необхідно висушити, оскільки їх дозволяється зберігати тільки в сухому вигляді.
22. Поводьтеся з пирососом обережно. Грубе поводження може спричинити поломку навіть найміцнішого пирососа.
23. Не намагайтеся почистити пиросос ззовні або зсередини бензином, розчинником або мийними засобами. Це може спричинити появу тріщин та зміну кольору.
24. Не використовуйте пиросос у закритому приміщенні, де масляні фарби, розчинники, бензин, деякі засоби проти молі тощо можуть виділяти легкозаймисті, вибухонебезпечні або токсичні випаровування, або в місцях, де є легкозаймистий пил.
25. Не використовуйте цей або будь-який інший інструмент, коли знаходитесь під дією алкоголю або лікарських препаратів.
26. Загальним правилом безпеки є використання захисних окулярів або окулярів із бічними захисними щитками.
27. Використовуйте протипиловий респіратор під час роботи в запиленіх умовах.
28. Цей пристрій не призначений для використання дітьми та особами з обмеженими фізичними, сенсорними або розумовими можливостями, а також особами, яким не вистачає відповідних знань та досвіду.
29. Завжди стежте за тим, щоб маленькі діти не грали з пирососом.
30. Ніколи не беріться за акумулятор(и) або пиросос вологими руками.
31. Будьте особливо обережні під час прибирання на сходах.
32. Не використовуйте пиросос як стілець або верстат. Інакше це може призвести до отримання травм внаслідок падіння пристрою.
33. Перед початком експлуатації оператори мають ознайомитися з інформацією, інструкціями та пройти підготовку з експлуатації машини й використання речовин, для роботи з якими призначена ця машина, включаючи безпечний спосіб збору й видалення зібраного матеріалу.
34. Виробник або підготовлений фахівець мають не рідше одного разу на рік проводити технічну перевірку машини, зокрема огляд фільтрів на відсутність пошкоджень, перевірку герметичності машини та належного функціонування механізму керування.
35. Під час виконання робіт з обслуговування або ремонту всі забруднені елементи, задовільне очищення яких неможливе, слід утилізувати. Такі елементи слід скласти в непрофесійні мішки відповідно до чинних положень щодо утилізації таких відходів.

Використання та обслуговування акумуляторних інструментів

1. **Перезаряджайте акумулятор лише за допомогою зарядного пристрою, вказаного виробником.** Зарядний пристрій, який підходить для одного типу акумуляторів, може призвести до пожежі при використанні з акумулятором іншого типу.
2. **Використовуйте електроінструменти лише з акумуляторами того типу, який призначений саме для цих електроінструментів.** Використання акумуляторів інших типів може призвести до отримання травм і виникнення пожежі.
3. **Коли акумулятор не використовується, тримайте його подалі від таких металевих предметів, як скріпки, монети, ключі, цвяхи, шурупи тощо, які можуть замкрити клеми акумулятора.** Замикання клем акумулятора може призвести до отримання опіків або до пожежі.
4. **За неналежних умов зберігання з акумулятора може витікати рідина, контакту з якою слід уникати.** У разі випадкового потрапляння рідини на тіло відповідну частину тіла слід промити водою. Якщо рідина потрапила в очі, їх слід промити водою, після чого необхідно звернутися до лікаря. Рідина, що витікає з акумулятора, може спричинити подразнення або опіки.
5. **Не користуйтеся акумулятором або інструментом, які було змінено чи пошкоджено.** Експлуатація акумуляторів, що їх було пошкоджено або до конструкції яких було внесено зміни, може бути небезпечною й може спричинити пожежу, вибух або травму.
6. **Не надавайте акумулятор або інструмент впливу вогню чи надмірної температури.** Вплив вогню або температури вище 130° C може спричинити вибух.
7. **Дотримуйтеся усіх вказівок із заряджання й не заряджайте акумулятор або інструмент за температури за межами зазначеного в інструкції діапазону.** Неправильне заряджання або заряджання за межами вказаного температурного діапазону може призвести до пошкодження акумулятора й підвищити небезпеку займання.

ЗБЕРІГАЙТЕ ЦІ ВКАЗІВКИ.

▲ПОПЕРЕДЖЕННЯ: **НІКОЛИ НЕ** втрачайте пильності та не розслабляйтеся під час користування виробом (що можливо при частому використанні); обов'язково строго дотримуйтеся відповідних правил безпеки. **НЕНАЛЕЖНЕ ВИКОРИСТАННЯ** або недотримання правил техніки безпеки, викладених у цій інструкції з експлуатації, може призвести до серйозних травм.

Важливі інструкції з безпеки для касети з акумулятором

1. **Перед тим як користуватися касетою з акумулятором, слід прочитати всі інструкції та застережні знаки щодо (1) зарядного пристрою акумулятора, (2) акумулятора та (3) виробів, що працюють від акумулятора.**
2. **Не слід розбирати касету з акумулятором.**
3. **Якщо період роботи дуже покортшав, слід негайно припинити користування.** Це може призвести до виникнення ризику перегріву, опіку та навіть вибуху.
4. **У разі потрапляння електроліту в очі слід промити їх чистою водою та негайно звернутися до лікаря.** Це може призвести до втрати зору.
5. **Не замкніть касету з акумулятором.**
 - (1) **Не слід торкатися клем будь-яким струмопровідним матеріалом.**
 - (2) **Не слід зберігати касету з акумулятором у ємності з іншими металевими предметами, такими як цвяхи, монети тощо.**
 - (3) **Не залишайте касету з акумулятором під дощем, запобігайте контакту з водою.**

Коротке замикання може призвести до появи значного струму, перегріву, можливих опіків та навіть виходу з ладу.
6. **Не слід зберігати інструмент та касету з акумулятором в місцях, де температура може сягнути чи перевищити 50° C (122° F).**
7. **Не слід спалювати касету з акумулятором, навіть якщо вона була неодноразово пошкоджена або повністю спрацьована.** Касета з акумулятором може вибухнути у вогні.
8. **Не слід кидати або ударяти акумулятор.**
9. **Не слід використовувати пошкоджений акумулятор.**
10. **Літій-іонні акумулятори, що містяться в інструменті, мають відповідати вимогам законів про безпечні товари.**

Під час транспортування за допомогою комерційних перевезень, наприклад із залученням третьої сторони та експедиторів, необхідно дотримуватися особливих вимог, вказаних на пакуванні й у маркуванні.

Під час підготування позиції до відправлення необхідно проконсультуватися зі спеціалістом з небезпечних матеріалів. Крім того, слід виконувати більш докладні національні настанови, якщо такі є.

Заклейте відкриті контакти стрічкою або заховайте їх і запакуйте акумулятор таким чином, щоб він не міг рухатися в пакуванні.
11. **Для утилізації касети з акумулятором витягніть її з інструмента та утилізуйте безпечною способом.** Дотримуйтеся норм місцевого законодавства щодо утилізації акумуляторів.
12. **Використовуйте акумулятори лише з виробами, указаними компанією Makita.** Установлення акумуляторів у невідповідні вироби може призвести до пожежі, надмірного нагрівання, вибуху чи витіку електроліту.

13. Якщо інструментом не користуватимуться протягом тривалого періоду часу, вийміть акумулятор з інструмента.

ЗБЕРІГАЙТЕ ЦІ ВКАЗІВКИ.

⚠ОБЕРЕЖНО: Використовуйте тільки акумулятори Makita. Використання акумуляторів, інших ніж оригінальні акумулятори Makita, або акумуляторів, конструкцію яких було змінено, може призвести до вибуху акумулятора і спричинити пожежу, травму або пошкодження. У зв'язку з цим також буде анульовано гарантію Makita на інструмент Makita і на зарядний пристрій.

Поради з забезпечення максимального строку експлуатації акумулятора

1. Касету з акумулятором слід заряджати до того, як він розрядиться повністю. Завжди слід зупиняти роботу інструмента та зарядити акумулятор, якщо ви помітили зменшення потужності інструмента.
2. Ніколи не слід заряджати повторно повністю заряджену касету з акумулятором. Перезарядження скорочує строк експлуатації акумулятора.
3. Заряджайте касету з акумулятором при кімнатній температурі 10°C - 40°C (50°F - 104°F). Перед тим як заряджати касету з акумулятором, слід зачекати, доки вона охолоне.
4. Якщо касета з акумулятором не використовувалася тривалий час (понад шість місяців), її слід зарядити.

ОПИС ДЕТАЛЕЙ

- **Рис.1:** 1. Кришка бака 2. Поплавець
3. Поплавцевий клапан 4. Тканинний фільтр 5. Бак

ОПИС РОБОТИ

⚠ОБЕРЕЖНО: Обов'язково переконайтеся, що прилад вимкнено, а касету з акумулятором знято, перед регулюванням або перевіркою функціонування інструмента.

Встановлення та зняття касети з акумулятором

⚠ОБЕРЕЖНО: Вимикайте інструмент перед установленням або зняттям касети з акумулятором.

⚠ОБЕРЕЖНО: Під час установлення або зняття касети з акумулятором слід міцно тримати пілосос і касету з акумулятором. Якщо ви утримуватимете пілосос і касету з акумулятором недостатньо міцно, вони можуть вислизнути з рук, що може призвести до пошкодження пілососа й касети з акумулятором, а також може спричинити травми.

⚠ОБЕРЕЖНО: Не затисніть пальці, коли відкриваєте або закриваєте кришку акумулятора. Невиконання цієї вимоги може призвести до отримання травм.

Щоб установити касету з акумулятором, спершу зніміть блокування, а тоді відкрийте кришку акумуляторного відсіку. Після цього вставте касету з акумулятором.

- **Рис.2:** 1. Блокування 2. Кришка акумуляторного відсіку

Сумістіть виступ на касеті з акумулятором із пазом у корпусі й вставте касету на місце. Уставляйте її до кінця, аж доки не почуєте негучне клацання. Тоді закрийте кришку акумуляторного відсіку.

- **Рис.3:** 1. Касета з акумулятором

Щоб зняти касету з акумулятором, слід витягнути її з інструмента, натиснувши на кнопку в передній частині касети.

⚠ОБЕРЕЖНО: Завжди вставляйте касету з акумулятором повністю, доки не зникне червоний індикатор. Якщо цього не зробити, касета може випадково випасти з пілососа й завдати травми вам або людям, що перебувають поряд.

⚠ОБЕРЕЖНО: Не встановлюйте касету з акумулятором із зусиллям. Якщо касета не вставляється легко, то це означає, що ви її неправильно вставляєте.

ПРИМІТКА: Пілосос не працює, якщо вставлено тільки одну касету з акумулятором.

Відображення залишкового заряду акумулятора

Тільки для касет з акумулятором, які мають індикатори

► **Рис.4:** 1. Індикаторні лампи 2. Кнопка перевірки
Натисніть кнопку перевірки на касеті з акумулятором для відображення залишкового ресурсу акумулятора. Індикаторні лампи загоряться на кілька секунд.

Індикаторні лампи			Залишковий ресурс
Горить	Вимк.	Блимає	
■	□	▣	від 75 до 100%
■ ■ ■ ■	□	□	від 50 до 75%
■ ■	□ □	□	від 25 до 50%
■	□ □ □	□	від 0 до 25%
▣	□ □ □ □	□	Зарядіть акумулятор.
■ ■	□ □	□ □	Можливо, акумулятор вийшов з ладу.
□ □	■ ■	□ □	



ПРИМІТКА: Залежно від умов використання та температури оточуючого середовища показання можуть незначним чином відрізнятися від дійсного ресурсу.

Відображення залишкового заряду акумулятора

► **Рис.5:** 1. Індикатор акумулятора 2. Кнопка перевірки

► **Рис.6**

Натисніть кнопку перевірки для відображення залишкового ресурсу акумулятора. Індикатори акумулятора відносяться до кожного акумулятора.

Стан індикатора акумулятора			Залишок заряду акумулятора
Вимк.	Вимк.	Блимає	
■	□	▣	Від 50 до 100%
			Від 20 до 50%
			Від 0 до 20%
			Зарядіть акумулятор

Система захисту інструмента/акумулятора

Інструмент оснащено системою захисту інструмента/акумулятора. Ця система автоматично вимикає живлення двигуна з метою збільшення терміну служби інструмента та акумулятора. Інструмент автоматично зупиняється під час роботи, якщо інструмент або акумулятор перебувають у зазначених нижче умовах.

Захист від перевантаження

Якщо інструмент використовується в умовах надмірного споживання струму, він автоматично вимикається без будь-якого попередження. У такому випадку вимкніть інструмент та припиніть роботу, під час виконання якої інструмент зазнав перевантаження. Щоб перезапустити інструмент, увімкніть його знову.

Захист від перегрівання

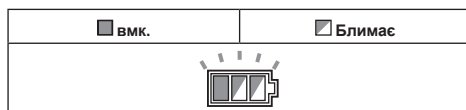

При перегріванні інструмента він автоматично зупиняється, а індикатор акумулятора блимає приблизно 60 секунд. У такому випадку дайте інструменту охолонути перед повторним вмиканням.

Захист від надмірного розрядження

Коли заряд акумулятора стає замалим, інструмент автоматично зупиняється. Якщо інструмент не працює, навіть коли задіяні вмикачі, необхідно витягнути з інструмента акумулятори та зарядити їх.



Дія вмикача

► **Рис.7:** 1. Перемикач режиму очікування 2. Кнопка живлення 3. Ручка регулювання сили всмоктування

Щоб запустити пілосос, виконайте такі дії:

1. Поставте перемикач режиму очікування в позицію «I». Пілосос переведеться в стан очікування.
2. Натисніть кнопку живлення. Щоб перевести пілосос в режим очікування, натисніть кнопку живлення ще раз. Щоб вимкнути пілосос, поставте перемикач режиму очікування в позицію «O».

Силу всмоктування можна регулювати залежно від ваших потреб.

Силу всмоктування можна збільшити, повернувши ручку регулювання сили всмоктування з положення  у положення .

УВАГА: Якщо ви не користуватиметесь пілососом тривалий час, завжди встановлюйте перемикач в позицію «O». У режимі очікування пілосос споживає енергію.

Зупинка автоматичного всмоктування під час всмоктування вологи

⚠ ПОПЕРЕДЖЕННЯ: Не використовуйте довгий час, коли працює поплавець. Тривале використання пілососа з працюючим поплавцем може спричинити перегрів і деформацію пілососа.

⚠ ПОПЕРЕДЖЕННЯ: Не збирайте піну або мильний розчин. Всмоктування піни або мильного розчину може спричинити вихід піни з випускного отвору повітря до спрацьовування поплавця. Подальше використання пілососа в такому стані може призвести до ураження електричним струмом і поломки пілососа.

Зупинка автоматичного всмоктування працює тільки під час використання поплавця й поплавцевого клапана.

Пілосос має поплавковий механізм, який запобігає проникненню води у двигун під час усмоктування води, кількість якої перевищує визначену. Коли бак заповниться, а пілосос більше не збиратиме воду, вимкніть пілосос і спорожніть бак.

Блокування та розблокування коліщаток

► **Рис.8:** 1. Коліщатко 2. Стопорний важіль 3. Положення FREE 4. Положення LOCK

Функція блокування коліщаток зручна для зберігання пілососа, зупинення роботи та тримання пілососа в нерухомому положенні.

Керувати стопором слід вручну. Щоб заблокувати коліщатко за допомогою стопора, опустіть важіль стопора, і коліщатко не буде більше обертатися. Щоб розблокувати коліщатко, підніміть важіль стопора.

ПРИМІТКА: Перед пересуванням пілососа слід перевіряти, щоб коліщатко було незаблоковане. Пересування пілососа з заблокованими коліщатками може їх пошкодити.

Ручка для перенесення

Переносячи пілосос, тримайте його за ручку у верхній частині. Якщо ручкою не користуються, її можна сховати у верхній частині.

► **Рис.9**

ЗБОРКА

⚠ ОБЕРЕЖНО: Обов'язково переконайтеся, що прилад вимкнено, а касету з акумулятором знято, перш ніж проводити будь-які роботи з інструментом.

⚠ ОБЕРЕЖНО: Завжди вдягайте пилозахисну маску під час збирання або технічного обслуговування.

Установлення порошкового фільтра (HEPA) та фільтра попередньої очистки (для сухого пилу)

Додаткове приладдя

⚠ ОБЕРЕЖНО: Ніколи не збирайте воду або іншу рідину чи вологий пил, якщо використовуєте порошковий фільтр. Це може призвести до пошкодження мішка порошкового фільтра.

Щоб скористатися порошковим фільтром:

1. Зніміть поплавцевий клапан і поплавець, викрутивши болти.

► **Рис.10:** 1. Поплавець 2. Поплавцевий клапан

2. Розташуйте фільтр попередньої очистки навпроти маркування монтажного положення.

3. Установіть глушник на порошковий фільтр і поставте їх на фільтр попередньої очистки, враховуючи маркування монтажного положення.

4. Установіть кришку бака й зафіксуйте її.

► **Рис.11:** 1. Кришка бака 2. Порошковий фільтр (HEPA) 3. Демпфер 4. Фільтр попереднього очищення 5. Бак 6. Маркування монтажного положення

УВАГА: Перед використанням порошкового фільтра слід перевіряти, щоб фільтр попередньої очистки та глушник використовувалися разом. Заборонено встановлювати тільки порошковий фільтр.

Встановлення водяного фільтра

Додаткове приладдя

УВАГА: Ніколи не збирайте воду або вологий пил без поплавця та тканинного фільтра чи водяного фільтра.

УВАГА: Щоб зібрати вологий пил, переконайтеся, що в пілососі встановлено поплавцевий клапан і поплавець.

УВАГА: Установіть водяний фільтр щільно на отворі баку так, щоб гак водяного фільтра міцно зачепився за отвір бака та щоб між фільтром і баком не було проміжку.

Для збирання лише води та вологого пилу краще використовувати водяний фільтр, ніж тканинний. Установлюючи водяний фільтр, сумістіть його маркування монтажного положення з позначками на баку.

► **Рис.12:** 1. Водяний фільтр 2. Бак 3. Маркування монтажного положення

ПРИМІТКА: Якщо потрібно систематично збирати велику кількість води, рекомендовано використовувати водяний фільтр. Інакше в разі використання тканинного фільтра всмоктувальна здатність може впасти.

Установлення паперового пакета

Додаткове приладдя

▲ ПОПЕРЕДЖЕННЯ: Перед використанням паперового пакета переконайтеся в тому, що тканинний фільтр або фільтр попереднього очищення встановлені. Невикористання тканинного фільтра / фільтра попереднього очищення може спричинити незвичний шум і нагрівання, що може призвести до займання.

УВАГА: Ніколи не збирайте воду, іншу рідину або вологий пил, якщо використовуєте паперовий пакет. Це може спричинити пошкодження паперового пакета.

УВАГА: Під час використання тканинного фільтра переконайтеся в тому, що поплавцеві камера поплавця прикріплені до кришки бака.

УВАГА: Під час використання фільтра попереднього очищення переконайтеся в тому, що порошковий фільтр і демпфер встановлені.

1. Зніміть гумовий тримач.
 - ▶ **Рис.13:** 1. Гумовий тримач
 2. Розпряміть паперовий пакет.
 3. Розташуйте отвір паперового пакета навпроти отвору для всмоктування пилу на пилососі.
 4. Вставте картонну частину паперового пакета в пристрій, щоб вона розташувалась поза виступом фіксатора.
- ▶ **Рис.14:** 1. Паперовий пакет 2. Тримач

Установлення поліетиленового мішка

Пилосос також можна використовувати без поліетиленового мішка. Проте з поліетиленовим мішком легше спорожнити бак, не забруднюючи руки.

Розгорніть поліетиленовий мішок у баку. Вставте його між пластинчастим тримачем та баком і потягніть до впускного отвору шланга.

▶ **Рис.15:** 1. Пластина тримача 2. Поліетиленовий мішок

Розташуйте мішок навколо верхньої частини бака так, щоб край тканинного фільтра / фільтра попередньої очистки зафіксував і надійно тримав мішок.

▶ **Рис.16:** 1. Тканинний фільтр / фільтр попередньої очистки

ПРИМІТКА: Можна використовувати поліетиленові мішки, наявні в продажу. Рекомендуються мішки товщиною принаймні 0,04 мм.

ПРИМІТКА: Занадто велика кількість пилу може легко розірвати мішок, тому не збирайте пилу більше, ніж половина ємності мішка.

Спорожнення поліетиленового мішка

▲ ПОПЕРЕДЖЕННЯ: Перед спорожненням поліетиленового мішка завжди перевіряйте, щоб пилосос був вимкнений, а касету з акумулятором було витягнуто. Недотримання цих правил може призвести до ураження електричним струмом і важких травм.

▲ ОБЕРЕЖНО: Уникайте надмірного навантаження на поплавцевий клапан і бак. Надмірне навантаження може спричинити деформацію та пошкодження деталей.

▲ ОБЕРЕЖНО: Спорожнюйте бак хоча б один раз на день, хоча це залежить від кількості зібраного пилу в баку. Інакше зменшиться сила всмоктування та може вийти з ладу двигун.

▲ ОБЕРЕЖНО: Не хапайтеся за гак, коли спорожнюєте бак. Це може призвести до полому гака.

Зніміть із гачків і підніміть кришку бака. Витрусіть пил із тканинного фільтра / фільтра попередньої очистки, а потім витягніть поліетиленовий мішок із бака.

▶ **Рис.17**

ПРИМІТКА: Обережно витягніть поліетиленовий мішок із бака, щоб не зачепити та не порвати мішок за виступ всередині бака під час спорожнення.

ПРИМІТКА: Спорожнюйте поліетиленовий мішок до того, як він заповниться. Від надмірної кількості пилу в баку поліетиленовий мішок може порватися.

Установлення інструментального ящика

1. Розблокуйте й відкрийте кришку відсіку акумулятора.
2. Розташуйте рейки на інструментальному ящику вздовж пазів на корпусі.
3. Зачиніть і заблокуйте кришку відсіку акумулятора.

▶ **Рис.18**

Інструментальний ящик зручно використовувати для носіння акумуляторів, труб або манжет.

▶ **Рис.19**

Приєднання шланга

УВАГА: Ніколи не згинайте шланг, застосовуючи надмірну силу, та не ставайте на нього ногами. Ніколи не пересувайте пілосос, тримаючи його за шланг. Ви можете пошкодити або деформувати шланг, застосовуючи до нього надмірну силу, наступаючи на нього або тягнучи за нього.

УВАГА: Під час усмоктування сміття, що містить великі частки, на кшталт деревних стружок, бетонного пилу тощо, використовуйте шланг із внутрішнім діаметром 38 мм (додаткове приладдя). Шланг із внутрішнім діаметром 28 мм (додаткове приладдя) може засмітитися або зазнати uszkodжень.

Вставте шланг у монтажний отвір бака та поверніть його за годинниковою стрілкою до фіксації.

► Рис.20

Під'єднання насадки з фіксацією

Додаткове приладдя

Вставте насадку в отвір усмоктування до клацання. Для видалення потягніть насадку, натискаючи кнопку розблокування.

► Рис.21: 1. Отвір усмоктування з фіксацією
2. Кнопка розблокування 3. Насадка з фіксацією

ПРИМІТКА: Насадка з фіксацією доступна для застосування під час використання отвору усмоктування з фіксацією.

► Рис.22: 1. Насадка з фіксацією 2. Отвір усмоктування з фіксацією 3. Отвір усмоктування без фіксації

Регулювання довжини зсувного подовжувача

Додаткове приладдя

Відрегулюйте довжину подовжувача, натиснувши кнопку регулювання довжини. Обрану довжину подовжувача буде зафіксовано після відпускання кнопки регулювання.

► Рис.23: 1. Кнопка регулювання довжини

ТЕХНІЧНЕ ОБСЛУГОВУВАННЯ

⚠ОБЕРЕЖНО: Перед здійсненням перевірки або обслуговування завжди перевіряйте, щоб інструмент був вимкнений, а касета з акумулятором була знята.

УВАГА: Ніколи не використовуйте газолін, бензин, розріджувач, спирт та подібні речовини. Їх використання може призвести до зміни кольору, деформації або появи тріщин.

Для забезпечення БЕЗПЕКИ та НАДІЙНОСТІ продукції, її ремонт, а також роботи з обслуговування або регулювання повинні виконуватись уповноваженими або заводськими сервісними центрами Makita із використанням запчастин виробництва компанії Makita.

Зберігання приладдя

Труби можна вставляти в труботримач під час невеликої перерви в роботі пілососа.

► Рис.24

► Рис.25

Шланг можна зберігати, обгорнувши навколо приладу й з'єднавши кінці.

► Рис.26

Чищення тканинного фільтра

Засмічення тканинного фільтра спричинює погіршення всмоктувальної дії.

Тканинний фільтр слід періодично прочищати.

Щоб видалити пил і часточки, що причепилися до тканинного фільтра, швидко струсніть дно рамки кілька разів.

► Рис.27: 1. Тканинний фільтр

Чищення порошкового фільтра (HEPA) та фільтра попередньої очистки

Додаткове приладдя

Засмічення порошкового фільтра, фільтра попередньої очистки та глушника може погіршити всмоктування. Час від часу чистьте фільтри та глушники.

Щоб видалити пил і часточки, що причепилися до фільтрів, швидко струсніть дно рамки кілька разів. Час від часу мийте порошковий фільтр у воді, полощіть і ретельно висушуйте його в затінку перед використанням. Ніколи не періть фільтри в пральній машині.

► Рис.28

ПРИМІТКА: Не тріть і не дряпайте порошковий фільтр, фільтр попередньої очистки чи глушник твердими предметами, такими як щітка та лопатка.

ПРИМІТКА: З часом фільтри зношуються. Рекомендовано мати кілька запасних фільтрів.

ДОДАТКОВЕ ПРИЛАДДЯ

⚠ ОБЕРЕЖНО: Це додаткове та допоміжне обладнання рекомендовано використовувати з інструментом Makita, зазначеним у цій інструкції з експлуатації. Використання будь-якого іншого додаткового та допоміжного обладнання може становити небезпеку травмування. Використовуйте додаткове та допоміжне обладнання лише за призначенням.

У разі необхідності отримати допомогу в більш детальному ознайомленні з оснащенням звертайтеся до місцевого сервісного центру Makita.

- Шланг
- Передні манжети (22, 24, 38)
- Пряма труба
- Подовжувач
- Кутовий штуцер
- Кругла щітка
- Порошковий фільтр, HEPA (для сухого пилу)
- Глушник
- Фільтр попередньої очистки
- Вузол штуцера
- Зігнута труба
- Поліетиленовий мішок
- Паперовий пакет
- Набір тримача
- Водяний фільтр
- Оригінальний акумулятор та зарядний пристрій Makita

ПРИМІТКА: Деякі елементи списку можуть входити до комплекту інструмента як стандартне приладдя. Вони можуть відрізнятися залежно від країни.

AVERTIZARE

Această mașină nu este destinată utilizării de către persoane (inclusiv copii) cu capacități fizice, senzoriale sau mentale reduse sau cu lipsă de experiență și cunoștințe.

Copiii trebuie supravegheați pentru a vă asigura că nu se joacă cu articolul.

SPECIFICAȚII

Model:		DVC865L	DVC155L
Filtru de tip standard		Filtru din material textil (pentru praf uscat și umed)	
Volum maxim de aer (cu furtun BL1850B, Ø32 mm x 1,7 m)		2,1 m ³ /min	
Aspirare (cu furtun BL1850B, Ø32 mm x 1,7 m)		11 kPa	
Capacitate recuperabilă	Praf	8 L	15 L
	Apă	6 L	12 L
Dimensiuni (L x l x H)		366 mm x 334 mm x 368 mm	366 mm x 334 mm x 421 mm
Tensiune nominală		36 V cc.	
Greutate netă		7,0 - 7,7 kg	7,2 - 7,9 kg

- Datorită programului nostru continuu de cercetare și dezvoltare, specificațiile pot fi modificate fără o notificare prealabilă.
- Specificațiile și cartușul acumulatorului pot diferi de la țară la țară.
- Greutatea nu include accesoriile, ci cartușul(ele) acumulatorului. Greutatea combinată cea mai mică și cea mai mare a aparatului și a cartușului(elor) acumulatorului sunt prezentate în tabel.
- Pentru praful umed, sunt necesare flotorul și filtrul de apă sau filtrul din material textil.

Cartușul acumulatorului și încărcătorul aplicabile

Cartușul acumulatorului	BL1815N / BL1820 / BL1820B / BL1830 / BL1830B / BL1840 / BL1840B / BL1850 / BL1850B / BL1860B
Încărcător	DC18RC / DC18RD / DC18RE / DC18SD / DC18SE / DC18SF / DC18SH

- Este posibil ca unele cartușe ale acumulatorilor și încărcătoare menționate mai sus să nu fie disponibile în funcție de regiunea dvs. de reședință.

⚠️ AVERTIZARE: Utilizați numai cartușele de acumulator și încărcătoarele enumerate mai sus. Utilizarea oricăror altor cartușe de acumulator și încărcătoare poate duce la rănire și/sau incendiu.

Simboluri

Mai jos sunt prezentate simbolurile de pe echipament. Asigurați-vă că înțelegeți sensul acestora înainte de utilizare.



Citiți manualul de utilizare.



Acordați atenție și grijă deosebită.



Avertizare! Aspiratorul poate conține praf periculos.



Nu stați niciodată pe aspirator.



Clasă de praf L (ușor). Aspiratoarele au capacitatea de a colecta praf de clasă L. Respectați normele naționale referitoare la praf și la sănătatea și siguranța profesională.



Doar pentru țările din cadrul UE
Nu aruncați aparatele electrice sau acumulatorii în gunoii menajer! În conformitate cu Directiva europeană privind deșeurile de echipamente electrice și electronice, bateriile și acumulatorii, precum și bateriile și acumulatorii reziduale și implementarea acestora conform legislației naționale, echipamentele electrice și bateriile și acumulatorii care au ajuns la sfârșitul duratei de viață trebuie colectate separat și reciclate corespunzător în vederea protejării mediului.

Destinația de utilizare

Aparatul este destinat colectării atât prafului uscat, cât și prafului umed. Acest aparat este potrivit pentru uz comercial, de exemplu în hoteluri, școli, spitale, fabrici, magazine, birouri și în societăți de închiriere.

Zgomot

Nivelul de zgomot normal ponderat A determinat în conformitate cu EN60335-2-69:

Model DVC865L

Nivel de presiune acustică (L_{pA}): 70 dB(A) sau mai puțin
Marjă de eroare (K): 2,5 dB(A)

Model DVC155L

Nivel de presiune acustică (L_{pA}): 70 dB(A) sau mai puțin
Marjă de eroare (K): 2,5 dB(A)

Nivelul de zgomot în timpul funcționării poate depăși 80 dB (A).

NOTĂ: Valoarea (valorile) totală(e) a (ale) emisiilor de zgomot declarate a(u) fost măsurată(e) în conformitate cu o metodă de test standard și poate (pot) fi utilizată(e) pentru compararea unei unelte cu alta.

NOTĂ: Valoarea (valorile) totală(e) a (ale) emisiilor de zgomot declarate poate (pot) fi, de asemenea, utilizată(e) într-o evaluare preliminară a expunerii.

AVERTIZARE: Purtați echipament de protecție pentru urechi.

AVERTIZARE: Emisiile de zgomot în timpul utilizării efective a unelei electrice poate diferi de valoarea (valorile) nivelului declarat, în funcție de modul în care unealta este utilizată, în special ce fel de piesă este prelucrată.

AVERTIZARE: Asigurați-vă că identificați măsurile de siguranță pentru a proteja operatorul, acestea fiind bazate pe o estimare a expunerii în condiții reale de utilizare (luând în considerare toate părțile ciclului de operare, precum timpii în care unealta a fost oprită, sau a funcționat în gol, pe lângă timpul de declanșare).

Vibrații

Valoarea totală a vibrațiilor (suma vectorilor tri-axiali) determinată conform EN60335-2-69:

Emisie de vibrații ($a_{h,m}$): 2,5 m/s^2 sau mai puțin
Marjă de eroare (K): 1,5 m/s^2

NOTĂ: Valoarea (valorile) totală(e) a (ale) nivelului de vibrații declarat a (au) fost măsurată(e) în conformitate cu o metodă de test standard și poate (pot) fi utilizată(e) pentru compararea unei unelte cu alta.

NOTĂ: Valoarea (valorile) totală(e) a (ale) nivelului de vibrații declarat poate (pot) fi, de asemenea, utilizată(e) într-o evaluare preliminară a expunerii.

AVERTIZARE: Nivelul de vibrații în timpul utilizării efective a unelei electrice poate diferi de valoarea (valorile) nivelului declarat, în funcție de modul în care unealta este utilizată, în special ce fel de piesă este prelucrată.

AVERTIZARE: Asigurați-vă că identificați măsurile de siguranță pentru a proteja operatorul, acestea fiind bazate pe o estimare a expunerii în condiții reale de utilizare (luând în considerare toate părțile ciclului de operare, precum timpii în care unealta a fost oprită, sau a funcționat în gol, pe lângă timpul de declanșare).

Declarație de conformitate CE

Numai pentru țările europene

Declarația de conformitate CE este inclusă ca Anexa A în acest manual de instrucțiuni.

AVERTIZĂRI DE SIGURANȚĂ

Avertismente privind siguranța pentru aspiratorul fără cablu

AVERTIZARE: IMPORTANT CITIȚI CU ATENȚIE toate avertizările de siguranță și toate instrucțiunile ÎNAINTE DE UTILIZARE.

Nerespectarea acestor avertismente și instrucțiuni poate avea ca rezultat electrocutarea, incendiul și/ sau rănirea gravă.

- Înainte de utilizare, asigurați-vă că aspiratorul va fi utilizat de persoane care au fost instruite în mod adecvat în ceea ce privește utilizarea acestuia.
- În cazul scurgerilor de spumă/lichid, opriți aparatul imediat.
- Curățați în regulat dispozitivul de limitare a nivelului de apă și verificați pentru semne de deteriorare.
- Nu utilizați aspiratorul fără filtru. Înlocuiți imediat filtrul, dacă acesta este deteriorat.
- EVITAȚI PORNIREA ACCIDENTALĂ. Asigurați-vă că comutatorul este OPRIT înainte de a instala acumulatorul (acumulatorii).
- Nu încercați să colectați materiale inflamabile, artificii, țigări aprinse, cenușă fierbinte, așchii de metal fierbinți, materiale ascuțite precum lame, ace, sticlă spartă sau altele asemenea.
- NU UTILIZAȚI NICIODATĂ ASPIRATORUL ÎN APROPIEREA BENZINEI, GAZELOR, VOPSELELOR, ADEZIVILOR SAU ALTOR SUBSTANȚE EXTREM DE EXPLOZIVE. Întrerupătorul emite scântei atunci când este PORNIT sau OPRIT. La fel și comutatorul motorului în timpul operării. Poate rezulta o explozie periculoasă.

8. Nu aspirați niciodată materiale toxice, cancerigene, combustibile sau periculoase precum azbest, arsenic, bariu, beriliu, plumb, pesticide sau alte materiale periculoase pentru sănătate.
 9. Nu utilizați niciodată aspiratorul în exterior, în ploaie.
 10. Nu utilizați în apropierea surselor de căldură (sobe etc.).
 11. Nu blocați orificiul de aspirație/orificiul de evacuare/orificiile de ventilație care asigură răcirea. Aceste orificii permit răcirea motorului. Blocarea trebuie evitată cu atenție, altfel motorul se va arde în lipsa ventilării.
 12. Mențineți-vă permanent echilibrul și sprijiniți-vă ferm pe picioare.
 13. Nu pliați, nu trageți și nu călcați pe furtun.
 14. Opriți aspiratorul imediat dacă performanțele acestuia se reduc sau dacă observați orice anomalitate în timpul operării.
 15. **SCOOTEȘI ACUMULATORUL (ACUMULATORII).** Când nu este utilizat, înainte de service și la schimbarea accesoriilor.
 16. Curățați și efectuați întreținerea aspiratorului imediat după fiecare utilizare pentru a-l păstra într-o stare de funcționare cât mai bună.
 17. **ÎNGRIJIȚI ASPIRATORUL.** Păstrați aspiratorul curat pentru o operare cât mai bună și sigură. Respectați instrucțiunile pentru schimbarea accesoriilor. Asigurați-vă că aveți mâinile uscate, curate și fără ulei sau unsoare.
 18. **VERIFICAȚI PENTRU A IDENTIFICA EVENTUALELE COMPONENTE DEFECTE.** Înainte de a continua utilizarea aspiratorului, trebuie să verificați cu atenție dispozitivele de protecție sau alte componente care sunt deteriorate, pentru a stabili dacă aspiratorul va funcționa în mod corespunzător. Verificați alinierea componentelor mobile, funcționarea liberă a componentelor mobile, montarea sau orice altă stare care ar putea afecta operarea acestuia. Dispozitivele de protecție și orice altă componentă care este deteriorată trebuie să fie reparate în mod corespunzător de către un atelier de service autorizat, cu excepția cazurilor în care se stipulează în mod diferit într-o altă secțiune a acestui manual de instrucțiuni. Reparați întrerupătoarele defecte în cadrul unui centru de service autorizat. Nu utilizați aspiratorul dacă nu îl puteți porni sau opri de la întrerupător.
 19. **PIESE DE SCHIMB.** La efectuarea operațiilor de service, utilizați numai piese de schimb identice cu cele înlocuite.
 20. **DEPOZITAȚI ASPIRATORUL ATUNCI CÂND NU ESTE UTILIZAT.** Atunci când nu este utilizat, aspiratorul trebuie depozitat în spații închise.
 21. Filtrele umede și partea interioară a recipientului pentru lichide trebuie uscate înainte de depozitare.
 22. Utilizați cu grijă aspiratorul. O manipulare neatență poate cauza defectarea chiar și a celui mai rezistent aspirator.
 23. Nu încercați să curățați exteriorul sau interiorul cu benzină, diluant sau alte substanțe chimice de curățare. Pot apărea fisuri și decolorare.
 24. Nu utilizați aspiratorul într-un spațiu închis în care vapori inflamabili, explozivi sau toxici sunt emanați de vopsea pe bază de ulei, benzină, unele substanțe de tratare chimică împotriva moliiilor etc. sau în zone în care este prezent praf inflamabil.
 25. Nu utilizați acest aspirator sau orice altă unealtă atunci când vă aflați sub influența medicamentelor sau alcoolului.
 26. Ca regulă de bază de siguranță, utilizați mănuși sau ochelari de protecție cu apărători laterale.
 27. Utilizați o mască de praf în condiții de lucru cu praf.
 28. Acest aparat nu este destinat utilizării de către persoane, inclusiv copii, cu capacități fizice, senzoriale sau mentale reduse sau cu lipsă de experiență și cunoștințe.
 29. Copiii trebuie supravegheați pentru a exclude posibilitatea de a se juca cu aspiratorul.
 30. Nu manipulați niciodată acumulatorul (acumulatorii) și aspiratorul cu mâinile ude.
 31. Acordați o atenție specială la curățarea pe trepte.
 32. Nu utilizați aspiratorul pe post de scaun sau ca banc de lucru. Aparatul poate cădea, cauzând accidentarea.
 33. Înaintea întrebuirii, operatorii vor primi informații, instrucțiuni și instruire privind folosirea dispozitivului și a substanțelor pentru care urmează să fie utilizat, inclusiv metoda de scoatere și eliminare în condiții de siguranță a materialului colectat.
 34. Dispozitivul trebuie inspectat din punct de vedere tehnic de către producător sau o persoană instruită, cel puțin o dată pe an, iar inspecția trebuie să includă, de exemplu, verificarea filtrelor pentru a detecta eventualele deteriorări, verificarea etanșității la aer a dispozitivului și funcționarea corespunzătoare a mecanismului de comandă.
 35. Atunci când efectuați intervenții de service sau reparație, toate elementele contaminate care nu pot fi curățate în mod satisfăcător trebuie eliminate; respectivele elemente trebuie eliminate utilizând saci impermeabili, în conformitate cu toate reglementările curente privind eliminarea acestui tip de deșeuri.
- Utilizarea și îngrijirea acumulatorului mașinii**
1. Efectuați reincărcarea numai cu încărcătorul specificat de producător. Un încărcător adecvat pentru un anumit tip de acumulator poate prezenta risc de incendiu dacă este utilizat cu alt tip de acumulator.
 2. Folosiți mașinile electrice numai cu acumuloarele special destinate acestora. Utilizarea altor acumuloare poate prezenta risc de rănire și de incendiu.
 3. Când nu folosiți cartușul de acumulatori, țineți-l la distanță de obiecte metalice precum agrafe de birou, monede, chei, cuie, șuruburi sau alte obiecte metalice mici, ce pot constitui o legătură între cele două borne. Scurtcircuitarea bornelor acumulatorului poate provoca arsuri sau incendii.
 4. În condiții extreme, lichidul poate fi eliminat din acumulator; evitați contactul cu acesta. Dacă intrați în contact accidental, clătiți bine cu apă zona afectată. Dacă lichidul intră în contact cu ochii, consultați și un medic. Lichidul eliminat din acumulator poate provoca iritații sau arsuri.

5. **Nu utilizați un acumulator sau o unealtă care este avariată sau modificată.** Bateriile avariate sau modificate pot prezenta comportament imprevizibil ce poate cauza incendii, explozii sau risc de rănire.
6. **Nu expuneți un acumulator sau o unealtă la foc sau la temperaturi excesive.** Expunerea la foc sau la temperaturi mai mari de 130 °C poate cauza explozii.
7. **Urmați toate instrucțiunile de încărcare și nu încărcați acumulatorul sau unealta la temperaturi din afara intervalului specificat în instrucțiuni.** Încărcarea incorectă sau la temperaturi din afara intervalului specificat poate cauza deteriorarea bateriei și creșterea riscului de incendiu.
10. **Acumulatorii Li-Ion încorporați se supun cerințelor Legislației privind substanțele periculoase.**
Pentru transporturi comerciale, efectuate de exemplu de către părți terțe, expeditori, trebuie respectate cerințele speciale de ambalare și etichetare.
Pentru pregătirea articolului care urmează să fie expedit, este necesară consultarea unui expert în materiale periculoase. Vă rugăm să respectați, de asemenea, reglementările naționale, care pot fi mai detaliate.
Izolați sau acoperiți contactele deschise și împachetați acumulatorul în așa fel încât să nu se poată mișca în ambalaj.

PĂSTRAȚI ACESTE INSTRUCȚIUNI.

⚠️ AVERTIZARE: NU permiteți comodității și familiarizării cu produsul (obținute prin utilizare repetată) să înlocuiască respectarea strictă a normelor de securitate pentru acest produs. **FOLOSIREA INCORECTĂ** sau nerespectarea normelor de securitate din acest manual de instrucțiuni poate provoca vătămări corporale grave.

Instrucțiuni importante privind siguranța pentru cartușul acumulatorului

1. **Înainte de a folosi cartușul acumulatorului, citiți toate instrucțiunile și atenționările de pe (1) încărcătorul acumulatorului, (2) acumulator și (3) produsul care folosește acumulatorul.**
2. **Nu dezmembrați cartușul acumulatorului.**
3. **Dacă timpul de funcționare s-a redus excesiv, întrerupeți imediat funcționarea.** Aceasta poate prezenta risc de supraîncălzire, posibile arsuri și chiar explozie.
4. **Dacă electrolitul pătrunde în ochi, clătiți bine ochii cu apă curată și consultați imediat un medic.** Există risc de orbire.
5. **Nu scurtcircuitați cartușul acumulatorului:**
 - (1) **Nu atingeți bornele cu niciun material conductor.**
 - (2) **Evitați depozitarea cartușului acumulatorului la un loc cu alte obiecte metalice cum ar fi cuie, monede etc.**
 - (3) **Nu expuneți cartușul acumulatorului la apă sau ploaie.**
Un scurtcircuit al acumulatorului poate provoca un flux puternic de curent electric, supraîncălzire, posibile arsuri și chiar defectarea mașinii.
6. **Nu depozitați mașina și cartușul acumulatorului în spații în care temperatura poate atinge sau depăși 50 °C (122 °F).**
7. **Nu incinerati cartușul acumulatorului chiar dacă acesta este grav deteriorat sau complet uzat.** Cartușul acumulatorului poate exploda în foc.
8. **Aveți grijă să nu scăpați sau să loviți acumulatorul.**
9. **Nu utilizați un acumulator deteriorat.**

11. **Atunci când eliminați la deșeurii cartușul acumulatorului, scoateți-l din mașină și eliminați-l într-un loc sigur.** Respectați normele naționale privind eliminarea la deșeurii a acumulatorului.
12. **Utilizați acumulatorii numai cu produsele specificate de Makita.** Instalarea acumulatorilor în produse neconforme poate cauza incendii, căldură excesivă, explozii sau scurgeri de electrolit.
13. **Dacă mașina nu este utilizată o perioadă lungă de timp, acumulatorul trebuie scos din acesta.**

PĂSTRAȚI ACESTE INSTRUCȚIUNI.

⚠️ ATENȚIE: Folosiți numai acumulatori Makita originali. Acumulatorii Makita care nu sunt originali și acumulatorii care au suferit modificări se pot aprinde, provocând incendii, leziuni corporale și daune. De asemenea, anulează garanția oferită de Makita pentru unealta și încărcătorul Makita.

Sfaturi pentru obținerea unei durate maxime de exploatare a acumulatorului

1. **Încărcați cartușul acumulatorului înainte de a se descărca complet.** Întrerupeți întotdeauna funcționarea mașinii și încărcați cartușul acumulatorului când observați o scădere a puterii mașinii.
2. **Nu reîncărcați niciodată un acumulator complet încărcat.** Supraîncărcarea va scurta durata de exploatare a acumulatorului.
3. **Încărcați cartușul acumulatorului la temperatura camerei, între 10 °C - 40 °C (50 °F - 104 °F).** Lăsați un acumulator fierbinte să se răcească înainte de a-l încărca.
4. **Încărcați cartușul acumulatorului în cazul în care nu a fost utilizat pe o perioadă mai lungă (mai mult de șase luni).**

DESCRIERE COMPONENTE

- Fig.1: 1. Capac rezervor 2. Flotor 3. Casetă flotor 4. Filtru din material textil 5. Rezervor

DESCRIEREA FUNCȚIILOR

ATENȚIE: Asigurați-vă întotdeauna că mașina este oprită și cartușul acumulatorului este scos înainte de a ajusta sau verifica funcționarea mașinii.

Instalarea sau scoaterea cartușului acumulatorului

ATENȚIE: Opriti întotdeauna mașina înainte de instalarea sau scoaterea cartușului acumulatorului.

ATENȚIE: Țineți ferm aspiratorul și cartușul acumulatorului la instalarea sau scoaterea cartușului. În cazul în care nu țineți ferm aspiratorul și cartușul acumulatorului, acestea vă pot aluneca din mâini, rezultând defectarea aspiratorului și a cartușului acumulatorului, precum și accidentări.

ATENȚIE: Acordați atenție pentru a nu vă prinde degetele la deschiderea și închiderea capacului acumulatorului. În caz contrar, există pericol de vătămare corporală.

Pentru a instala cartușul acumulatorului, eliberați mai întâi încuietoarea și apoi deschideți capacul acumulatorului. După aceea, introduceți cartușul acumulatorului.

► Fig.2: 1. Încuietoare 2. Capacul acumulatorului

Aliniați limba de pe cartușul acumulatorului cu canelura din carcasă și introduceți-l în locaș. Introduceți-l complet, până când se înclichetează în locaș. Apoi blocați capacul acumulatorului.

► Fig.3: 1. Cartușul acumulatorului

Pentru a scoate cartușul acumulatorului, glisați-l afară din mașină în timp ce glisați butonul de pe partea frontală a cartușului.

ATENȚIE: Întotdeauna montați cartușul acumulatorului complet, până când indicatorul roșu nu mai este vizibil. În caz contrar, acesta poate cădea accidental din aspirator provocând accidentarea dumneavoastră sau a persoanelor din jur.

ATENȚIE: Nu forțați cartușul acumulatorului la montare. Dacă acesta nu glisează ușor, înseamnă că a fost introdus incorect.

















NOTĂ: Aspiratorul nu funcționează doar cu un singur cartuș de acumulator.

Indicarea capacității rămase a acumulatorului

Numai pentru cartușe de acumulator cu indicator

► Fig.4: 1. Lămpi indicatoare 2. Buton de verificare

Apăsăți butonul de verificare de pe cartușul acumulatorului, astfel încât să se indice capacitățile rămase ale acumulatorului. Lămpile indicatorului vor lumina timp de câteva secunde.

Lămpi indicatoare			Capacitate rămasă
 Iluminat	 Oprit	 Iluminare intermitentă	
			între 75% și 100%
			între 50% și 75%
			între 25% și 50%
			între 0% și 25%
			Încărcați acumulatorul.
 	 		Este posibil ca acumulatorul să fie defect.







NOTĂ: În funcție de condițiile de utilizare și temperatura ambientală, indicația poate fi ușor diferită de capacitatea reală.

Indicarea capacității rămase a acumulatorului

► Fig.5: 1. Indicator acumulator 2. Buton de verificare

► Fig.6

Apăsăți butonul de verificare pentru indicarea capacității rămase a acumulatorului. Indicatoarele de acumulator corespund fiecărui acumulator.

Stare indicator acumulator			Capacitatea rămasă a acumulatorului
 Pornit	 Oprit	 Iluminare intermitentă	
			între 50% și 100%
			între 20% și 50%
			între 0% și 20%
			Încărcați acumulatorul

Sistem de protecție mașină/acumulator

Mașina este prevăzută cu un sistem de protecție mașină/acumulator. Acest sistem întrerupe automat alimentarea motorului pentru a extinde durata de funcționare a mașinii și acumulatorului. Mașina se va opri automat în timpul funcționării dacă mașina sau acumulatorul se află într-una din situațiile următoare:

Protecție la suprasarcină

Când mașina este utilizată într-un mod care duce la un consum exagerat de curent, mașina se va opri automat, fără nicio indicație. În această situație, opriți mașina și aplicația care a dus la suprasolicitarea mașinii. Apoi reporniți mașina.

Protecție la supraîncălzire

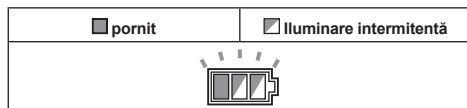

Când mașina este supraîncălzită, aceasta se oprește automat și indicatorul acumulatorului luminează intermitent timp de circa 60 de secunde. În această situație, lăsați mașina să se răcească înainte de a o reporni.

Protecție la supradescărcare

Când capacitatea acumulatorului scade, mașina se oprește automat. Dacă produsul nu funcționează deși întrerupătoarele sunt acționate, scoateți acumulatorii din mașină și încărcăți-i.

Acționarea întrerupătorului

► **Fig.7:** 1. Comutator de stare de așteptare 2. Buton de pornire 3. Buton rotativ de reglare a forței de aspirație

Pentru a porni aspiratorul:

1. Setează comutatorul de stare de așteptare pe partea „I”. Aspiratorul intră în starea de așteptare.
2. Apăsăți butonul de pornire.

Pentru ca aspiratorul să intre în modul de așteptare, apăsați din nou butonul de pornire.

Pentru a opri aspiratorul, setați comutatorul de stare de așteptare pe partea „O”.

Puterea de aspirație poate fi reglată conform necesităților dumneavoastră de lucru.

Puterea de aspirație poate fi mărită prin rotirea butonului rotativ de reglare a forței de aspirație dinspre simbolul ↻ spre simbolul ↻.

NOTĂ: Setati întotdeauna comutatorul de stare de așteptare pe partea „O” dacă nu utilizați aspiratorul o perioadă îndelungată. Aspiratorul consumă energie în timpul stării de așteptare.

Oprire automată a aspirației în timpul operației de aspirare umedă

⚠️ AVERTIZARE: Nu utilizați pentru o perioadă lungă de timp atunci când flotorul operează.

Utilizarea aspiratorului pentru o lungă perioadă de timp atunci când flotorul operează poate duce la supraîncălzire, ceea ce va rezulta în deformarea aspiratorului.

⚠️ AVERTIZARE: Nu colectați spumă sau lichide cu săpun. Colectarea de spumă sau lichid cu săpun poate cauza ieșirea spumei prin orificiile de aer înainte ca flotorul să lucreze. Continuarea utilizării în această stare poate cauza un șoc electric și defectarea aspiratorului.

Oprirea automată a aspirației funcționează numai la momentul utilizării cu flotorul și caseta flotorului. Aspiratorul are un mecanism cu flotor care previne pătrunderea apei în motor atunci este depășită cantitatea de apă de colectat. Când rezervorul este plin, iar aspiratorul nu mai colectează apă, opriți aspiratorul și goliiți rezervorul.

Blocarea sau deblocarea rolei

► **Fig.8:** 1. Aparat de turnat 2. Pârghie opriitoare 3. Poziție FREE (Liber) 4. Poziție LOCK (Blocare)

Blocarea rolei este convenabilă atunci când depozitați aspiratorul sau când întrerupeți lucrul temporar, menținând aspiratorul nemișcat.

Pentru a acționa opritorul, mutați-l manual.

Pentru a bloca rola cu un opritor, coborâți pârghia de oprire, iar rola nu se va mai roti. Pentru a elibera rola din poziția de blocare, ridicați pârghia de oprire.

NOTĂ: La mutarea aspiratorului, asigurați-vă că rola este deblocată. Mutarea aspiratorului cu rola în poziție blocată poate cauza defectarea rolei.

Mâner pentru transport

Când transportați aspiratorul, purtați-l ținând de mânerul aflat pe partea superioară. Mânerul este retractabil în partea superioară atunci când nu este utilizat.

► **Fig.9**

ASAMBLARE

⚠️ ATENȚIE: Asigurați-vă întotdeauna că mașina este oprită și cartușul acumulatorului este scos înainte de a executa orice lucrări la mașină.

⚠️ ATENȚIE: Purtați întotdeauna o mască de protecție contra prafului în timpul asamblării sau întreținerii.

Instalarea filtrului de pudră (HEPA) și a prefiltrului (pentru praf uscat)

Accesorii opționale

⚠️ ATENȚIE: Nu colectați niciodată apă sau alte lichide sau praf umed atunci când utilizați filtrul de pudră. Colectarea unor astfel de materiale poate cauza distrugerea filtrului de pudră.

Pentru a utiliza filtrul de pudră:

1. Scoateți caseta flotorului și flotorul îndepărtând șuruburile.
▶ **Fig.10:** 1. Flotor 2. Casetă flotor
2. Așezați prefiltrul în rezervor aliniind marcajele poziției de montare.
3. Montați amortizorul pe filtrul de pudră și apoi așezați-l în prefiltrul aliniind marcajele poziției de montare.
4. Montați capacul rezervorului și blocați-l.
▶ **Fig.11:** 1. Capac rezervor 2. Filtru de pudră (HEPA) 3. Amortizor 4. Prefiltru 5. Rezervor 6. Marcaj al poziției de montare

NOTĂ: Înainte de a utiliza filtrul de pudră, asigurați-vă că prefiltrul și amortizorul sunt întotdeauna utilizate împreună. Nu este permisă instalarea doar a filtrului de pudră.

Instalarea filtrului de apă

Accesorii opționale

NOTĂ: Nu colectați niciodată apă sau praf umed fără flotor și filtrul din material textil sau filtrul de apă.

NOTĂ: Pentru a colecta praf umed, asigurați-vă de faptul că flotorul și caseta flotorului sunt instalate la aspirator.

NOTĂ: La instalarea filtrului de apă pe rezervor, instalați-l strâns la deschiderea rezervorului astfel încât cârligul filtrului de apă să se cupleze ferm în deschiderea rezervorului și să nu existe spațiu între filtrul de apă și rezervor.

Pentru a colecta numai apă sau praf umed, filtrul de apă este mai potrivit decât filtrul din material textil.

La momentul instalării filtrului de apă, aliniați marcajul poziției de montare al acestuia cu cel de pe rezervor.

- ▶ **Fig.12:** 1. Filtru de apă 2. Rezervor 3. Marcaj al poziției de montare

NOTĂ: Se recomandă utilizarea filtrului de apă atunci când colectați în mod repetat cantități mari de apă. În caz contrar, capacitatea de aspirare poate fi redusă în cazul filtrului din material textil.

Instalarea sacului de praf din hârtie

Accesorii opționale

⚠️ AVERTIZARE: Înainte de a utiliza sacul de praf din hârtie, asigurați-vă că filtrul din material textil și prefiltrul sunt utilizate împreună. Neutilizarea filtrului din material textil/prefiltrului în același timp poate cauza zgomote anormale și căldură, putând duce la apariția unui incendiu.

NOTĂ: Nu colectați niciodată apă sau alte lichide sau praf umed atunci când utilizați sacul de praf din hârtie. Colectarea unor astfel de materiale poate cauza distrugerea sacului de praf din hârtie.

NOTĂ: Atunci când utilizați filtrul din material textil, asigurați-vă că flotorul și caseta flotorului sunt atașate la capacul rezervorului.

NOTĂ: Atunci când utilizați prefiltrul, asigurați-vă că filtrul de pudră și amortizorul sunt utilizate împreună.

1. Demontați suportul de cauciuc.
▶ **Fig.13:** 1. Suport de cauciuc
2. Extindeți sacul de praf din hârtie.
3. Aliniați deschiderea sacului de praf din hârtie cu deschiderea de aspirare praf a aspiratorului.
4. Introduceți cartonul sacului de praf din hârtie pe suport astfel încât să fie poziționat la capătul aflat dincolo de proeminența de decuplare.
▶ **Fig.14:** 1. Sac de praf din hârtie 2. Suport

Instalarea sacului din polietilenă

Aspiratorul poate fi utilizat și fără sacul din polietilenă. Totuși, prin utilizarea sacului din polietilenă, este mai ușoară golirea rezervorului fără a vă murdări mâinile.

Desfășurați sacul din polietilenă în rezervor. Introduceți-l între placa de suport și rezervor, apoi trageți în intrarea furtunului.

- ▶ **Fig.15:** 1. Placă suport 2. Sac din polietilenă

Desfășurați sacul în jurul părții superioare a rezervorului astfel încât marginea filtrului/prefiltrului din material textil să poată să prindă și să țină sacul în mod ferm.

- ▶ **Fig.16:** 1. Filtru/prefiltru din material textil

NOTĂ: Poate fi utilizat un sac din polietilenă disponibil în comerț. Este recomandat sacul cu o grosime de 0,04 mm sau mai mare.

NOTĂ: Prea mult praf va duce la uzarea rapidă a sacului, deci nu colectați mai mult praf decât jumătate din capacitatea sacului.

Golirea sacului din polietilenă

⚠️ AVERTIZARE: Asigurați-vă întotdeauna că aspiratorul este oprit și cartușul acumulatorului este scos înainte de a goli sacul din polietilenă. În caz contrar, pot apărea șocuri electrice și vătămări corporale grave.

⚠ATENȚIE: Nu aplicați o forță puternică asupra casei fotorului și asupra rezervorului. Aplicarea unei presiuni mari poate cauza deformarea și deteriorarea pieselor.

⚠ATENȚIE: Goliți rezervorul cel puțin o dată pe zi, deși acest lucru depinde de volum de praf colectat în rezervor. În caz contrar, forța de aspirație se va reduce, iar motorul se poate defecta.

⚠ATENȚIE: Nu prindeți de cârlig atunci când goliți rezervorul. În caz contrar, acesta se poate rupe.

Decuplați din cârlig și ridicați capacul rezervorului. Scuturați praful din filtrul/prefiltrul din material textil și apoi scoateți sacul din polietilenă din rezervor.

► Fig.17

NOTĂ: Scoateți cu atenție sacul din polietilenă din rezervor, astfel încât acesta să nu fie prins și rupt de proeminența din interiorul rezervorului, atunci când îl goliți.

NOTĂ: Goliți sacul din polietilenă înainte de a deveni plin. Prea mult praf în rezervor va cauza ruperea sacului din polietilenă.

Instalarea cutiei de unelte

1. Eliberați încuietoearea capacului acumulatorului și deschideți capacul acumulatorului.
 2. Puneți șinele de pe cutia de unelte de-a lungul canelurilor de pe carcasă.
 3. Închideți capacul acumulatorului și aplicați încuietoearea.
- Fig.18

Cutia de unelte este utilă în transportarea acumulatorilor, țevii sau garniturilor.

► Fig.19

Conectarea furtunului

NOTĂ: Nu forțați niciodată furtunul îndoiindu-l sau strivindu-l. Nu mutați niciodată aspiratorul ținând de furtun. Forțarea, strivirea și tragerea furtunului pot cauza distrugerea sau deformarea acestuia.

NOTĂ: La colectarea unor reziduuri de mari dimensiuni, precum așchii de la mașina de rindeluit, praf de beton sau alte materiale similare, utilizați furtunul cu un diametru interior de 38 mm (accesoriu opțional). Utilizarea unui furtun (accesoriu opțional) cu un diametru interior de 28 mm poate cauza înfundarea și distrugerea acestuia.

Introduceți furtunul pe portul de montare al rezervorului și rotiți-l în sensul acelor de ceasornic până la blocare.

► Fig.20

Conectarea piesei auxiliare cu funcție de blocare

Accesoriu opțional

Introduceți piesa auxiliară în orificiul de aspirație până se înclăchează în poziție.

Pentru a o extrage, trageți piesa auxiliară în timp ce apăsați butonul de eliberare.

- Fig.21: 1. Orificiu de aspirație cu funcție de blocare
2. Buton de eliberare 3. Piesă auxiliară cu funcție de blocare

NOTĂ: Piesa auxiliară cu funcție de blocare este disponibilă atunci când utilizați orificiul de aspirație cu funcție de blocare.

- Fig.22: 1. Piesă auxiliară cu funcție de blocare
2. Orificiu de aspirație cu funcție de blocare 3. Orificiu de aspirație fără funcție de blocare

Ajustarea lungimii tubului de extensie cu glisare

Accesoriu opțional

Reglați lungimea tubului de apăsați pe butonul de glisare. Lungimea este blocată la eliberarea butonului de glisare.

- Fig.23: 1. Buton de glisare

ÎNTREȚINERE

⚠ATENȚIE: Asigurați-vă întotdeauna că mașina este oprită și cartușul acumulatorului scos înainte de a executa lucrările de inspecție și întreținere.

NOTĂ: Nu utilizați niciodată gazolină, benzină, diluant, alcool sau alte substanțe asemănătoare. În caz contrar, pot rezulta decolorări, deformări sau fisuri.

Pentru a menține SIGURANȚA și FIABILITATEA produsului, reparațiile și orice alte lucrări de întreținere sau reglare trebuie executate de centre de service Makita autorizate sau proprii, folosind întotdeauna piese de schimb Makita.

Depozitarea accesoriilor

Țevile pot fi amplasate în suportul de țevă atunci când nu utilizați aspiratorul o perioadă scurtă.

► Fig.24

► Fig.25

Furtunul poate fi depozitat în jurul uneltei recordând fiecare capăt.

► Fig.26

Curățarea filtrului din material textil

Un filtru din material textil înfundat reduce capacitatea de aspirație.

Curățați filtrele din material textil în mod regulat.

Pentru a îndepărta praful sau particulele prinse de filtrul din material textil, scuturați rapid baza cadrului de câteva ori.

► **Fig.27:** 1. Filtru din material textil

Curățarea filtrului de pudră (HEPA) și a prefiltrului

Accesoriu opțional

Un filtru de pudră, prefiltru sau amortizor înfundate pot reduce capacitatea de aspirație. Curățați în mod regulat filtrele și amortizoarele.

Pentru a îndepărta praful sau particulele prinse de filtru, scuturați rapid baza cadrului de câteva ori.

Ocazional, spălați filtrul de pudră în apă, clătiți-l și uscați-l complet la umbră înainte de utilizare. Nu spălați niciodată filtrele în mașina de spălat.

► **Fig.28**

NOTĂ: Evitați frecarea sau zgârierea filtrului de pudră, a prefiltrului sau a amortizorului cu obiecte dure, precum o perie sau racletă.

NOTĂ: Filtrele se uzează în timp. Se recomandă să aveți câteva piese de schimb pentru acestea.

ACCESORII OPȚIONALE

⚠ATENȚIE: Folosiți accesoriile sau piesele auxiliare recomandate pentru mașina dumneavoastră Makita în acest manual. Utilizarea oricăror alte accesorii sau piese auxiliare poate prezenta risc de vătămare corporală. Utilizați accesoriile și piesele auxiliare numai în scopul destinat.

Dacă aveți nevoie de asistență sau de mai multe detalii referitoare la aceste accesorii, adresați-vă centrului local de service Makita.

- Furtun
- Garnitură frontală (22, 24, 38)
- Țeavă dreaptă
- Tub de extensie
- Duză pentru colțuri
- Perie rotundă
- Filtru de pudră, HEPA (pentru praf uscat)
- Amortizor
- Prefiltru
- Ansamblu duză
- Țeavă curbată
- Sac din polietilenă
- Sac de praf din hârtie
- Set suport
- Filtru de apă
- Acumulator și încărcător original Makita

NOTĂ: Unele articole din listă pot fi incluse ca accesorii standard în ambalajul de scule. Acestea pot diferi în funcție de țară.

WARNUNG

Diese Maschine sollte nicht von Personen (einschließlich Kindern) mit reduzierten körperlichen, sensorischen oder geistigen Fähigkeiten oder mangelnder Erfahrung und Kenntnis benutzt werden.

Kinder sollten beaufsichtigt werden, um sicherzugehen, dass sie nicht mit dem Gerät spielen.

TECHNISCHE DATEN

Modell:	DVC865L	DVC155L
Standard-Filtertyp	Tuchfilter (für Trocken- und Nassstaub)	
Maximales Luftvolumen (mit BL1850B, Φ 32 mm x 1,7-m-Schlauch)	2,1 m ³ /min	
Unterdruck (mit BL1850B, Φ 32 mm x 1,7-m-Schlauch)	11 kPa	
Rückgewinnbare Kapazität	Staub	15 L
	Wasser	12 L
Abmessungen (L x B x H)	366 mm x 334 mm x 368 mm	366 mm x 334 mm x 421 mm
Nennspannung	36 V Gleichstrom	
Nettogewicht	7,0 - 7,7 kg	7,2 - 7,9 kg

- Wir behalten uns vor, Änderungen der technischen Daten im Zuge der Entwicklung und des technischen Fortschritts ohne vorherige Ankündigung vorzunehmen.
- Die technischen Daten und der Akku können von Land zu Land unterschiedlich sein.
- Das Gewicht schließt keine Zubehörteile, aber Akkus ein. Das niedrigste und höchste Kombinationsgewicht des Gerätes und der Akkus sind in der Tabelle angegeben.
- Für Nassstaub sind der Schwimmer und der Wasserfilter oder der Tuchfilter erforderlich.

Zutreffende Akkus und Ladegeräte

Akku	BL1815N / BL1820 / BL1820B / BL1830 / BL1830B / BL1840 / BL1840B / BL1850 / BL1850B / BL1860B
Ladegerät	DC18RC / DC18RD / DC18RE / DC18SD / DC18SE / DC18SF / DC18SH

- Einige der oben aufgelisteten Akkus und Ladegeräte sind je nach Ihrem Wohngebiet eventuell nicht erhältlich.

⚠️ WARNUNG: Verwenden Sie nur die oben aufgeführten Akkus und Ladegeräte. Bei Verwendung irgendwelcher anderer Akkus und Ladegeräte besteht Verletzungs- und/oder Brandgefahr.

Symbole

Nachfolgend werden die für das Gerät verwendeten Symbole beschrieben. Machen Sie sich vor der Benutzung mit ihrer Bedeutung vertraut.



Betriebsanleitung lesen.



Besondere Umsicht und Aufmerksamkeit erforderlich.



Warnung! Der Staubsauger kann gefährlichen Staub enthalten.



Stellen Sie sich niemals auf den Staubsauger.



Staubklasse L (leicht). Die Staubsauger sind in der Lage, Staub der Staubklasse L aufzusaugen. Befolgen Sie die Vorschriften Ihres Landes in Bezug auf Stäube sowie Sicherheit und Gesundheitsschutz am Arbeitsplatz.



Nur für EG-Länder
Entsorgen Sie Elektrogeräte oder Akkus nicht zusammen mit dem Hausmüll! Unter Einhaltung der Europäischen Richtlinie über Elektro- und Elektronik-Altgeräte, Batterien, Akkus sowie verbrauchte Batterien und Akkus und ihre Umsetzung gemäß den Landesgesetzen müssen Elektrogeräte und Batterien bzw. Akkus, die das Ende ihrer Lebensdauer erreicht haben, getrennt gesammelt und einer umweltgerechten Recycling-Einrichtung zugeführt werden.

Vorgesehene Verwendung

Das Werkzeug ist für das Absaugen von Nass- und Trockenstaub vorgesehen. Das Werkzeug eignet sich für kommerziellen Einsatz z. B. in Hotels, Schulen, Krankenhäusern, Fabriken, Läden, Büros und Mietunternehmen.

Geräusch

Typischer A-bewerteter Geräuschpegel ermittelt gemäß EN60335-2-69:

Modell DVC865L

Schalldruckpegel (L_{pA}): 70 dB (A) oder weniger
Messunsicherheit (K): 2,5 dB (A)

Modell DVC155L

Schalldruckpegel (L_{pA}): 70 dB (A) oder weniger
Messunsicherheit (K): 2,5 dB (A)

Der Geräuschpegel kann während des Betriebs 80 dB (A) überschreiten.

HINWEIS: Der (Die) angegebene(n) Schallemissionswert(e) wurde(n) im Einklang mit der Standardprüfmethode gemessen und kann (können) für den Vergleich zwischen Werkzeugen herangezogen werden.

HINWEIS: Der (Die) angegebene(n) Schallemissionswert(e) kann (können) auch für eine Vorbewertung des Gefährdungsgrads verwendet werden.

⚠️ WARNUNG: Einen Gehörschutz tragen.

⚠️ WARNUNG: Die Schallemission während der tatsächlichen Benutzung des Elektrowerkzeugs kann je nach der Benutzungsweise des Werkzeugs, und speziell je nach der Art des bearbeiteten Werkstücks, von dem (den) angegebenen Wert(en) abweichen.

⚠️ WARNUNG: Identifizieren Sie Sicherheitsmaßnahmen zum Schutz des Benutzers anhand einer Schätzung des Gefährdungsgrads unter den tatsächlichen Benutzungsbedingungen (unter Berücksichtigung aller Phasen des Arbeitszyklus, wie z. B. Ausschalt- und Leerlaufzeiten des Werkzeugs zusätzlich zur Betriebszeit).

Schwingungen

Schwingungsgesamtwert (Drei-Achsen-Vektorsumme) ermittelt gemäß EN60335-2-69:
Schwingungsemission ($a_{h,M}$): 2,5 m/s^2 oder weniger
Messunsicherheit (K): 1,5 m/s^2

HINWEIS: Der (Die) angegebene(n) Vibrationsgesamtwert(e) wurde(n) im Einklang mit der Standardprüfmethode gemessen und kann (können) für den Vergleich zwischen Werkzeugen herangezogen werden.

HINWEIS: Der (Die) angegebene(n) Vibrationsgesamtwert(e) kann (können) auch für eine Vorbewertung des Gefährdungsgrads verwendet werden.

⚠️ WARNUNG: Die Vibrationsemission während der tatsächlichen Benutzung des Elektrowerkzeugs kann je nach der Benutzungsweise des Werkzeugs, und speziell je nach der Art des bearbeiteten Werkstücks, von dem (den) angegebenen Emissionswert(en) abweichen.

⚠️ WARNUNG: Identifizieren Sie Sicherheitsmaßnahmen zum Schutz des Benutzers anhand einer Schätzung des Gefährdungsgrads unter den tatsächlichen Benutzungsbedingungen (unter Berücksichtigung aller Phasen des Arbeitszyklus, wie z. B. Ausschalt- und Leerlaufzeiten des Werkzeugs zusätzlich zur Betriebszeit).

EG-Konformitätserklärung

Nur für europäische Länder

Die EG-Konformitätserklärung ist als Anhang A in dieser Bedienungsanleitung enthalten.

SICHERHEITSWARNUNGEN

Sicherheitswarnungen für Akku-Sauggerät

⚠️ WARNUNG: WICHTIG! Alle Sicherheitswarnungen und Anweisungen VOR GEBRAUCH AUFMERKSAM LESEN. Eine Missachtung der Warnungen und Anweisungen kann zu einem elektrischen Schlag, Brand und/oder schweren Verletzungen führen.

1. Stellen Sie vor dem Gebrauch sicher, dass dieses Sauggerät nur von Personen benutzt wird, die im Gebrauch dieses Sauggerätes hinreichend unterrichtet worden sind.
2. Falls Schaum/Flüssigkeit herauskommt, schalten Sie das Gerät sofort aus.
3. Reinigen Sie die Wasserstand-Begrenzungsvorrichtung regelmäßig, und untersuchen Sie sie auf Anzeichen von Beschädigung.
4. Benutzen Sie das Sauggerät nicht ohne den Filter. Ersetzen Sie einen beschädigten Filter unverzüglich.

5. **UNBEABSICHTIGTES EINSCHALTEN VERMEIDEN.** Vergewissern Sie sich, dass der Schalter ausgeschaltet ist, wenn Sie einen oder mehrere Akku(s) einsetzen.
6. Versuchen Sie nicht, brennbare Materialien, Feuerwerk, brennende Zigaretten, heiße Asche, heiße Metallspäne, scharfe Gegenstände, wie etwa Rasierklingen, Nadeln, Glasscherben oder dergleichen aufzusaugen.
7. **BENUTZEN SIE DAS SAUGGERÄT NIEMALS IN DER NÄHE VON BENZIN, GAS, LACK, KLEBSTOFFEN ODER ANDEREN HOCH EXPLOSIVEN SUBSTANZEN.** Der Schalter erzeugt Funken beim Ein- und Ausschalten. Ebenso der Motorkollektor während des Betriebs. Es kann zu einer gefährlichen Explosion kommen.
8. **Saugen Sie niemals giftige, krebserregende, brennbare oder andere Gefahrstoffe wie Asbest, Arsen, Barium, Beryllium, Blei, Pestizide oder sonstige gesundheitsgefährdende Materialien auf.**
9. Benutzen Sie das Sauggerät niemals im Freien bei Regen.
10. Benutzen Sie das Sauggerät nicht in der Nähe von Wärmequellen (Öfen usw.).
11. Blockieren Sie nicht den Saugeinlass/den Gebläseauslass/die Lüftöffnungen. Diese Öffnungen gestatten eine Kühlung des Motors. Blockierung ist sorgfältig zu vermeiden, weil sonst der Motor wegen mangelnder Belüftung überhitzt.
12. Achten Sie stets auf sicheren Stand und gute Balance.
13. Vermeiden Sie Knicken, Ziehen oder Zertreten des Schlauchs.
14. Stellen Sie das Sauggerät sofort ab, wenn Sie während des Betriebs eine Leistungsver schlechterung oder etwas Ungewöhnliches bemerken.
15. **AKKU(S) ENTNEHMEN.** Bei Nichtgebrauch, vor der Wartung und beim Wechseln von Zubehör.
16. Reinigen und warten Sie das Sauggerät sofort nach jedem Gebrauch, um es in tadellosem Betriebszustand zu halten.
17. **SAUGGERÄT SORGFÄLTIG WARTEN.** Halten Sie das Sauggerät für bessere und sicherere Leistung sauber. Befolgen Sie die Anweisungen zum Auswechseln von Zubehör. Halten Sie die Handgriffe trocken, sauber und frei von Öl und Fett.
18. **GERÄT AUF BESCHÄDIGTE TEILE ÜBERPRÜFEN.** Bevor Sie das Sauggerät weiter benutzen, sollten Sie beschädigte Schutzvorrichtungen und Teile sorgfältig auf ihre Betriebsfähigkeit und Funktionstüchtigkeit hin überprüfen. Überprüfen Sie das Gerät auf Ausrichtung und Klemmen beweglicher Teile, Beschädigung von Teilen, Befestigungszustand und sonstige Mängel von Teilen, die seinen Betrieb beeinträchtigen können. Beschädigte Schutzvorrichtungen oder Teile sollten von einem autorisierten Service-Center ordnungsgemäß repariert oder ausgewechselt werden, wenn nicht anders in dieser Bedienungsanleitung angegeben. Lassen Sie defekte Schalter von einem autorisierten Service-Center auswechseln. Benutzen Sie das Sauggerät nicht, wenn es sich nicht mit dem Schalter ein- und ausschalten lässt.
19. **ERSATZTEILE.** Verwenden Sie bei der Wartung nur identische Ersatzteile.
20. **UNBENUTZTES SAUGGERÄT LAGERN.** Bei Nichtgebrauch sollte das Sauggerät in einem Innenraum gelagert werden.
21. Nassfilter und das Innere des Flüssigkeitsbehälters müssen vor der Lagerung getrocknet werden.
22. Behandeln Sie Ihr Sauggerät mit Sorgfalt. Grobe Behandlung kann eine Beschädigung des Sauggerätes verursachen, selbst wenn es noch so robust gebaut ist.
23. Versuchen Sie nicht, die Außen- oder Innenseite mit Waschbenzin, Verdünnern oder Reinigungskemikalien zu reinigen. Dadurch können Risse und Verfärbung verursacht werden.
24. Benutzen Sie das Sauggerät nicht in einem geschlossenen Raum, wo brennbare, explosive oder giftige Dämpfe von Lack auf Ölbasis, Lackverdünner, Benzin, bestimmten Mottenschutzmitteln usw. abgegeben werden, oder in Bereichen, wo brennbarer Staub vorhanden ist.
25. Betreiben Sie weder dieses noch andere Werkzeuge unter dem Einfluss von Medikamenten oder Alkohol.
26. Als Grundregel der Sicherheit sollten Sie stets eine Schutzbrille oder eine Sicherheitsbrille mit Seitenschützern verwenden.
27. Verwenden Sie eine Staubmaske bei staubigen Arbeitsbedingungen.
28. Diese Maschine sollte nicht von Personen (einschließlich Kindern) mit reduzierten körperlichen, sensorischen oder geistigen Fähigkeiten oder mangelnder Erfahrung und Kenntnis benutzt werden.
29. Kleine Kinder sollten beaufsichtigt werden, um sicherzugehen, dass sie nicht mit dem Sauggerät spielen.
30. Fassen Sie Akku(s) und den Staubsauger niemals mit nassen Händen an.
31. Lassen Sie bei der Reinigung auf Treppen äußerste Vorsicht walten.
32. Benutzen Sie das Sauggerät nicht als Hocker oder Werkbank. Anderenfalls kann die Maschine herunterfallen und Personenschäden verursachen.
33. Vor dem Gebrauch sollten Bediener Informationen, Anweisungen und Schulung im Gebrauch der Maschine und der Substanzen, für die sie zu benutzen ist, einschließlich der sicheren Methode zur Entnahme und Entsorgung des aufgesammelten Materials, erhalten.
34. Die Maschine ist mindestens einmal jährlich vom Hersteller oder einer unterwiesenen Person einer technischen Untersuchung zu unterziehen, die z. B. aus der Überprüfung der Filter auf Beschädigung, der Luftdichtigkeit der Maschine und der einwandfreien Funktion des Steuermechanismus besteht.

35. Wenn Wartungs- oder Reparaturarbeiten ausgeführt werden, sind alle verunreinigten Artikel, die nicht zufriedenstellend gereinigt werden können, zu entsorgen; solche Artikel sind in undurchlässigen Beuteln im Einklang mit der geltenden Verordnung für die Entsorgung solcher Abfälle zu entsorgen.

Gebrauch und Pflege von Akkuwerkzeugen

1. Laden Sie den Akku nur mit dem vom Hersteller vorgeschriebenen Ladegerät. Ein Ladegerät, das für einen Akkutyp geeignet ist, kann eine Brandgefahr darstellen, wenn es mit einem anderen Akku verwendet wird.
2. Benutzen Sie Elektrowerkzeuge nur mit den ausdrücklich vorgeschriebenen Akkus. Bei Verwendung irgendwelcher anderer Akkus besteht Verletzungs- und Brandgefahr.
3. Halten Sie den Akku bei Nichtgebrauch von anderen Metallgegenständen, wie z. B. Büroklammern, Münzen, Schlüssel, Nägeln, Schrauben oder anderen kleinen Metallgegenständen, fern, welche die Kontakte kurzschließen können. Kurzschließen der Akkukontakte kann Verbrennungen oder einen Brand verursachen.
4. Bei Missbrauch kann Flüssigkeit aus dem Akku austreten. Vermeiden Sie Kontakt mit dieser Flüssigkeit. Falls Sie versehentlich mit der Flüssigkeit in Berührung kommen, spülen Sie die betroffenen Stellen mit Wasser ab. Falls die Flüssigkeit in die Augen gelangt, suchen Sie zusätzlich ärztliche Hilfe auf. Die vom Akku austretende Flüssigkeit kann Hautreizungen oder Verätzungen verursachen.
5. Verwenden Sie keinen Akku und auch kein Werkzeug, der (das) beschädigt oder modifiziert ist. Beschädigte oder modifizierte Akkus können unvorhersehbares Verhalten zeigen, das zu einem Brand, einer Explosion oder Verletzungsgefahr führen kann.
6. Setzen Sie einen Akku oder ein Werkzeug nicht Feuer oder übermäßigen Temperaturen aus. Bei Einwirkung von Feuer oder Temperaturen über 130 °C kann es zu einer Explosion kommen.
7. Befolgen Sie alle Ladeanweisungen, und laden Sie den Akku bzw. das Werkzeug nicht außerhalb des in den Anweisungen angegebenen Temperaturbereichs. Wird der Ladevorgang unsachgemäß oder bei Temperaturen außerhalb des angegebenen Bereichs durchgeführt, kann es zu einer Beschädigung des Akkus und erhöhter Brandgefahr kommen.

DIESE ANWEISUNGEN AUFBEWAHREN.

⚠️ WARNUNG: Lassen Sie sich NICHT durch Bequemlichkeit oder Vertrautheit mit dem Produkt (durch wiederholten Gebrauch erworben) von der strikten Einhaltung der Sicherheitsregeln für das vorliegende Produkt abhalten. MISSBRAUCH oder Missachtung der Sicherheitsvorschriften in dieser Anleitung können schwere Verletzungen verursachen.

Wichtige Sicherheitsanweisungen für Akku

1. Lesen Sie vor der Benutzung des Akkus alle Anweisungen und Warnhinweise, die an (1) Ladegerät, (2) Akku und (3) Akkuwerkzeug angebracht sind.
2. Unterlassen Sie ein Zerlegen des Akkus.
3. Falls die Betriebszeit beträchtlich kürzer geworden ist, stellen Sie den Betrieb sofort ein. Anderenfalls besteht die Gefahr von Überhitzung, möglichen Verbrennungen und sogar einer Explosion.
4. Falls Elektrolyt in Ihre Augen gelangt, waschen Sie sie mit sauberem Wasser aus, und begeben Sie sich unverzüglich in ärztliche Behandlung. Anderenfalls können Sie Ihre Sehkraft verlieren.
5. Der Akku darf nicht kurzgeschlossen werden:
 - (1) Die Kontakte dürfen nicht mit leitfähigem Material berührt werden.
 - (2) Lagern Sie den Akku nicht in einem Behälter zusammen mit anderen Metallgegenständen, wie z. B. Nägel, Münzen usw.
 - (3) Setzen Sie den Akku weder Wasser noch Regen aus.
 Ein Kurzschluss des Akkus verursacht starken Stromfluss, der Überhitzung, mögliche Verbrennungen und einen Defekt zur Folge haben kann.
6. Lagern Sie das Werkzeug und den Akku nicht an Orten, an denen die Temperatur 50 °C erreichen oder überschreiten kann.
7. Versuchen Sie niemals, den Akku zu verbrennen, selbst wenn er stark beschädigt oder vollkommen verbraucht ist. Der Akku kann im Feuer explodieren.
8. Achten Sie darauf, dass der Akku nicht fallen gelassen oder Stößen ausgesetzt wird.
9. Benutzen Sie keine beschädigten Akkus.
10. Die enthaltenen Lithium-Ionen-Akkus unterliegen den Anforderungen der Gefahrgut-Gesetzgebung.

Für kommerzielle Transporte, z. B. durch Dritte oder Spediteure, müssen besondere Anforderungen zu Verpackung und Etikettierung beachtet werden.

Zur Vorbereitung des zu transportierenden Artikels ist eine Beratung durch einen Experten für Gefahrgut erforderlich. Bitte beachten Sie möglicherweise ausführlichere nationale Vorschriften. Überleben oder verdecken Sie offene Kontakte, und verpacken Sie den Akku so, dass er sich in der Verpackung nicht umher bewegen kann.
11. Entfernen Sie den Akku zum Entsorgen vom Werkzeug, und entsorgen Sie ihn an einem sicheren Ort. Befolgen Sie die örtlichen Vorschriften bezüglich der Entsorgung von Akkus.
12. Verwenden Sie die Akkus nur mit den von Makita angegebenen Produkten. Das Einsetzen der Akkus in nicht konforme Produkte kann zu einem Brand, übermäßiger Hitzebildung, einer Explosion oder Auslaufen von Elektrolyt führen.

13. Soll das Werkzeug längere Zeit nicht benutzt werden, muss der Akku vom Werkzeug entfernt werden.

DIESE ANWEISUNGEN AUFBEWAHREN.

⚠ VORSICHT: Verwenden Sie nur Original-Makita-Akkus. Die Verwendung von Nicht-Original-Makita-Akkus oder von Akkus, die abgeändert worden sind, kann zum Bersten des Akkus und daraus resultierenden Bränden, Personenschäden und Beschädigung führen. Außerdem wird dadurch die Makita-Garantie für das Makita-Werkzeug und -Ladegerät ungültig.

Hinweise zur Aufrechterhaltung der maximalen Akku-Nutzungsdauer

1. Laden Sie den Akku, bevor er vollkommen erschöpft ist. Schalten Sie das Werkzeug stets aus, und laden Sie den Akku, wenn Sie ein Nachlassen der Werkzeugleistung feststellen.
2. Unterlassen Sie erneutes Laden eines voll aufgeladenen Akkus. Überladen führt zu einer Verkürzung der Nutzungsdauer des Akkus.
3. Laden Sie den Akku bei Raumtemperatur zwischen 10 – 40 °C. Lassen Sie einen heißen Akku abkühlen, bevor Sie ihn laden.
4. Der Akku muss geladen werden, wenn er lange Zeit (länger als sechs Monate) nicht benutzt wird.

BEZEICHNUNG DER TEILE

- **Abb.1:** 1. Tankabdeckung 2. Schwimmer
3. Schwimmerkäfig 4. Tuchfilter 5. Tank

FUNKTIONSBESCHREIBUNG

⚠ VORSICHT: Vergewissern Sie sich vor der Durchführung von Einstellungen oder Funktionsprüfungen des Werkzeugs stets, dass das Werkzeug ausgeschaltet und der Akku abgenommen ist.

Anbringen und Abnehmen des Akkus

⚠ VORSICHT: Schalten Sie das Werkzeug stets aus, bevor Sie den Akku anbringen oder abnehmen.

⚠ VORSICHT: Halten Sie das Sauggerät und den Akku beim Anbringen oder Abnehmen des Akkus sicher fest. Wenn Sie das Sauggerät und den Akku nicht sicher festhalten, können sie Ihnen aus der Hand rutschen, was zu einer Beschädigung des Sauggerätes und des Akkus und zu Personenschäden führen kann.

⚠ VORSICHT: Achten Sie beim Öffnen oder Schließen der Akkuabdeckung darauf, dass Sie sich nicht die Finger klemmen. Anderenfalls kann es zu Personenschäden kommen.

Zum Einsetzen des Akkus entriegeln Sie zuerst den Verschluss, und öffnen Sie dann die Akkuabdeckung. Setzen Sie danach den Akku ein.

► **Abb.2:** 1. Verschluss 2. Akkuabdeckung

Richten Sie die Führungsfeder des Akkus auf die Führungsnut im Gehäuse aus, und schieben Sie den Akku hinein. Schieben Sie ihn vollständig ein, bis er mit einem hörbaren Klicken einrastet. Verriegeln Sie dann die Akkuabdeckung.

► **Abb.3:** 1. Akku

Ziehen Sie den Akku zum Abnehmen vom Werkzeug ab, während Sie den Knopf an der Vorderseite des Akkus verschieben.

⚠ VORSICHT: Schieben Sie den Akku stets bis zum Anschlag ein, bis die rote Anzeige nicht mehr sichtbar ist. Anderenfalls kann er versehentlich aus dem Sauggerät herausfallen und Sie oder umstehende Personen verletzen.

⚠ VORSICHT: Unterlassen Sie Gewaltanwendung beim Anbringen des Akkus. Falls der Akku nicht reibungslos hineingleitet, ist er nicht richtig ausgerichtet.

HINWEIS: Der Staubsauger funktioniert nicht mit nur einem Akku.

Anzeigen der Akku-Restkapazität

Nur für Akkus mit Anzeige

► **Abb.4:** 1. Anzeigelampen 2. Prüftaste

Drücken Sie die Prüftaste am Akku, um die Akku-Restkapazität anzuzeigen. Die Anzeigelampen leuchten wenige Sekunden lang auf.

Anzeigelampen			Restkapazität
Erleuchtet	Aus	Blinkend	
■	□	◐	75% bis 100%
■	■	■	50% bis 75%
■	■	□	25% bis 50%
■	□	□	0% bis 25%
◐	□	□	Den Akku aufladen.
■	■	□	Möglicherweise liegt eine Funktionsstörung im Akku vor.
□	□	■	

HINWEIS: Abhängig von den Benutzungsbedingungen und der Umgebungstemperatur kann die Anzeige geringfügig von der tatsächlichen Kapazität abweichen.

Anzeigen der Akku-Restkapazität

► **Abb.5:** 1. Akku-Anzeige 2. Prüftaste

► **Abb.6**

Drücken Sie die Prüftaste, um die Akku-Restkapazität anzuzeigen. Jedem Akku sind eigene Akku-Anzeigen zugeordnet.

Status der Akku-Anzeige			Akku-Restkapazität
Ein	Aus	Blinkend	
■	□	◐	50% bis 100%
■	■	■	20% bis 50%
■	□	□	0% bis 20%
◐	□	□	Akku aufladen

Werkzeug/Akku-Schutzsystem

Das Werkzeug ist mit einem Werkzeug/Akku-Schutzsystem ausgestattet. Dieses System schaltet die Stromversorgung des Motors automatisch ab, um die Lebensdauer von Werkzeug und Akku zu verlängern. Das Werkzeug bleibt während des Betriebs automatisch stehen, wenn das Werkzeug oder der Akku einer der folgenden Bedingungen unterliegt:

Überlastschutz

Wird das Werkzeug auf eine Weise benutzt, die eine ungewöhnlich hohe Stromaufnahme bewirkt, bleibt es ohne jegliche Anzeige automatisch stehen. Schalten Sie in dieser Situation das Werkzeug aus, und brechen Sie die Arbeit ab, die eine Überlastung des Werkzeugs verursacht hat. Schalten Sie dann das Werkzeug wieder ein, um neu zu starten.

Überhitzungsschutz

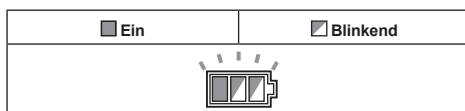

Wenn das Werkzeug überhitzt wird, bleibt es automatisch stehen, und die Akku-Anzeige blinkt etwa 60 Sekunden lang. Lassen Sie das Werkzeug in dieser Situation abkühlen, bevor Sie es wieder einschalten.

Überentladungsschutz

Wenn die Akkukapazität niedrig wird, schaltet sich das Werkzeug automatisch aus. Falls das Produkt trotz Betätigung der Schalter nicht funktioniert, entfernen Sie die Akkus vom Werkzeug, und laden Sie sie auf.

Schalterfunktion

► **Abb.7:** 1. Bereitschaftsschalter 2. Ein-Aus-Taste 3. Saugkraft-Einstellknopf

Zum Starten des Staubsaugers:

1. Stellen Sie den Bereitschaftsschalter auf die Seite „I“. Der Staubsauger wird in den Bereitschaftszustand versetzt.
2. Drücken Sie die Ein-Aus-Taste. Um den Staubsauger in den Bereitschaftsmodus zu versetzen, drücken Sie die Ein-Aus-Taste erneut. Um den Staubsauger auszuschalten, stellen Sie den Bereitschaftsschalter auf die Seite „O“.

Die Saugkraft kann an die jeweils anstehende Arbeit angepasst werden.

Die Saugkraft kann erhöht werden, indem der Saugkraft-Einstellknopf vom Symbol zum Symbol gedreht wird.

ANMERKUNG: Stellen Sie den Bereitschaftsschalter immer auf die Seite „O“, wenn Sie den Staubsauger längere Zeit nicht benutzen. Der Staubsauger verbraucht Strom während des Bereitschaftszustands.

Saugstoppautomatik während des Nasssaugbetriebs

⚠️ WARNUNG: Benutzen Sie den Staubsauger nicht für längere Zeit, während der Schwimmer in Betrieb ist. Wird der Staubsauger längere Zeit benutzt, während der Schwimmer in Betrieb ist, kann es zu Überhitzung kommen, die in einer Verformung des Staubsaugers resultieren kann.

⚠️ WARNUNG: Saugen Sie keinen Schaum oder seifige Flüssigkeit auf. Das Aufsaugen von Schaum oder seifiger Flüssigkeit kann dazu führen, dass Schaum aus dem Luftauslass austritt, bevor der Schwimmer arbeitet. Fortgesetzter Betrieb in diesem Zustand kann einen elektrischen Schlag und Beschädigung des Staubsaugers verursachen.

Die Saugstoppautomatik funktioniert nur bei Verwendung mit dem Schwimmer und Schwimmerkäfig. Der Staubsauger besitzt einen Schwimmermechanismus, der Eindringen von Wasser in den Motor verhindert, wenn mehr als eine bestimmte Wassermenge aufgesaugt wird. Wenn der Tank voll ist und der Staubsauger kein Wasser mehr aufsaugt, schalten Sie den Staubsauger aus, und entleeren Sie den Tank.

Ver- und Entriegeln der Laufrolle

► **Abb.8:** 1. Laufrolle 2. Stopperhebel 3. Entriegelte Stellung 4. Verriegelte Stellung

Das Verriegeln der Laufrolle ist praktisch zum Aufbewahren des Staubsaugers, zum Unterbrechen der Arbeit und zum Arretieren des Staubsaugers. Zum Betätigen bewegen Sie den Stopper von Hand. Um die Laufrolle mit einem Stopper zu verriegeln, senken Sie den Stopperhebel ab, so dass sich die Laufrolle nicht mehr dreht. Um die Verriegelung der Laufrolle aufzuheben, heben Sie den Stopperhebel an.

HINWEIS: Vergewissern Sie sich vor dem Bewegen des Staubsaugers, dass die Laufrolle entriegelt ist. Bewegen des Staubsaugers mit verriegelter Laufrolle kann eine Beschädigung der Laufrolle verursachen.

Tragehandgriff

Halten Sie den Staubsauger beim Tragen an dem Handgriff am Kopf. Wenn er nicht benutzt wird, kann der Handgriff im Kopf versenkt werden.

► **Abb.9**

MONTAGE

⚠️ VORSICHT: Vergewissern Sie sich vor der Ausführung von Arbeiten am Werkzeug stets, dass das Werkzeug ausgeschaltet und der Akku abgenommen ist.

⚠️ VORSICHT: Tragen Sie während der Montage oder Wartung immer eine Staubmaske.

Installieren des Pulverfilters (HEPA) und des Vorfilters (für Trockenstaub)

Sonderzubehör

⚠️ VORSICHT: Saugen Sie niemals Wasser oder andere Flüssigkeiten oder Nassstaub auf, wenn Sie den Pulverfilter verwenden. Durch Aufsaugen solcher Substanzen kann der Pulverfilter beschädigt werden.

Zum Verwenden des Pulverfilters:

- Entfernen Sie Schwimmerkäfig und Schwimmer durch Herausdrehen der Schrauben.
► **Abb.10:** 1. Schwimmer 2. Schwimmerkäfig
- Setzen Sie den Vorfilter in den Tank ein, wobei Sie die Montagepositionsmarkierungen ausrichten.
- Montieren Sie den Dämpfer am Pulverfilter, und setzen Sie dann die Teile in den Vorfilter ein, wobei Sie die Montagepositionsmarkierungen ausrichten.
- Montieren Sie die Tankabdeckung, und verriegeln Sie sie.
► **Abb.11:** 1. Tankabdeckung 2. Pulverfilter (HEPA) 3. Dämpfer 4. Vorfilter 5. Tank 6. Montagepositionsmarkierung

ANMERKUNG: Stellen Sie vor der Benutzung des Pulverfilters sicher, dass Vorfilter und Dämpfer immer zusammen verwendet werden. Es ist nicht erlaubt, den Pulverfilter allein zu installieren.

Einsetzen des Wasserfilters

Sonderzubehör

ANMERKUNG: Saugen Sie niemals Wasser oder Nassstaub ohne den Schwimmer und den Tuchfilter oder Wasserfilter auf.

ANMERKUNG: Um Nassstaub aufzusaugen, stellen Sie sicher, dass Schwimmerkäfig und Schwimmer am Staubsauger installiert sind.

ANMERKUNG: Wenn Sie den Wasserfilter am Tank installieren, bringen Sie ihn fest an der Öffnung des Tanks an, so dass der Haken des Wasserfilters fest in die Tanköffnung eingreift und kein Spiel zwischen Wasserfilter und Tank besteht.

Um nur Wasser oder Nassstaub aufzusaugen, ist der Wasserfilter besser geeignet als der Tuchfilter. Wenn Sie den Wasserfilter installieren, richten Sie seine Montagepositionsmarkierung auf die Markierung am Tank aus.

- **Abb.12:** 1. Wasserfilter 2. Tank
3. Montagepositionsmarkierung

HINWEIS: Es wird empfohlen, den Wasserfilter zu verwenden, wenn wiederholt große Wassermengen aufgesaugt werden. Anderenfalls kann die Saugleistung im Falle eines Tuchfilters reduziert werden.

Einsetzen des Papierbeutels

Sonderzubehör

⚠️ WARNUNG: Vergewissern Sie sich vor der Benutzung des Papierbeutels, dass der Tuchfilter oder der Vorfilter zusammen verwendet wird.

Wird der Tuchfilter / Vorfilter nicht zusammen mit dem Papierbeutel verwendet, können ungewöhnliche Geräusche und Hitze erzeugt werden, was zu einem Brand führen kann.

ANMERKUNG: Saugen Sie niemals Wasser oder andere Flüssigkeiten oder Nassestaub auf, wenn Sie den Papierbeutel verwenden. Durch Aufsaugen solcher Substanzen kann der Papierbeutel beschädigt werden.

ANMERKUNG: Vergewissern Sie sich bei Verwendung des Tuchfilters, dass der Schwimmer und der Schwimmerkäfig an der Tankabdeckung angebracht sind.

ANMERKUNG: Vergewissern Sie sich bei Verwendung des Vorfilters, dass der Pulverfilter und der Dämpfer zusammen verwendet werden.

1. Entfernen Sie den Gummihalter.
▶ **Abb.13:** 1. Gummihalter
2. Ziehen Sie den Papierbeutel auseinander.
3. Richten Sie die Öffnung des Papierbeutels auf die Staubansaugöffnung des Staubsaugers aus.
4. Schieben Sie den Karton des Papierbeutels auf den Halter, so dass er am Anschlag jenseits des Rastvorsprungs anliegt.
▶ **Abb.14:** 1. Papierbeutel 2. Halter

Installieren des Polyethylenbeutels

Der Staubsauger kann auch ohne Polyethylenbeutel verwendet werden. Bei Verwendung des Polyethylenbeutels lässt sich jedoch der Tank leichter entleeren, ohne dass Ihre Hände schmutzig werden.

Breiten Sie den Polyethylenbeutel im Tank aus. Führen Sie ihn zwischen Halterplatte und Tank ein, und ziehen Sie ihn zum Schlaucheinlass.

▶ **Abb.15:** 1. Halterplatte 2. Polyethylenbeutel

Breiten Sie den Beutel an der Oberseite des Tanks aus, so dass der Rand des Tuchfilters / Vorfilters den Beutel erfassen und sicher halten kann.

▶ **Abb.16:** 1. Tuchfilter / Vorfilter

HINWEIS: Ein im Fachhandel erhältlicher Polyethylenbeutel kann verwendet werden. Beutel mit einer Dicke von mindestens 0,04 mm werden empfohlen.

HINWEIS: Zu viel Staub kann den Beutel leicht zum Zerreißen bringen. Sammeln Sie daher nicht mehr Staub als die Hälfte des Fassungsvermögens des Beutels auf.

Entleeren des Polyethylenbeutels

⚠️ WARNUNG: Vergewissern Sie sich vor dem Entleeren des Polyethylenbeutels immer, dass der Staubsauger ausgeschaltet und der Akku abgenommen ist. Anderenfalls kann es zu einem elektrischen Schlag und schweren Personenschäden kommen.

⚠️ VORSICHT: Schützen Sie den Schwimmerkäfig und Tank vor starken Stößen. Starke Stöße können die Teile verformen und beschädigen.

⚠️ VORSICHT: Entleeren Sie den Tank mindestens einmal pro Tag, obwohl dies von der im Tank angesammelten Staubmenge abhängt. Anderenfalls verschlechtert sich die Saugkraft, und der Motor kann beschädigt werden.

⚠️ VORSICHT: Ergreifen Sie nicht den Haken beim Entleeren des Tanks. Durch Ergreifen des Hakens kann dieser beschädigt werden.

Haken Sie die Tankabdeckung aus, und heben Sie sie an.

Schütteln Sie den Staub vom Tuchfilter / Vorfilter ab, und nehmen Sie dann den Polyethylenbeutel aus dem Tank.

▶ **Abb.17**

HINWEIS: Nehmen Sie den Polyethylenbeutel zum Entleeren vorsichtig aus dem Tank, damit er nicht von dem Vorsprung im Tank erfasst und zerrissen wird.

HINWEIS: Entleeren Sie den Polyethylenbeutel, bevor er ganz voll wird. Zu viel Staub im Tank kann Zerreißen des Polyethylenbeutels verursachen.

Installieren der Werkzeugbox

1. Entriegeln Sie den Verschluss der Akkuabdeckung, und öffnen Sie die Akkuabdeckung.
2. Setzen Sie die Schienen der Werkzeugbox in die Führungsnuten des Gehäuses ein.
3. Schließen Sie die Akkuabdeckung, und verriegeln Sie den Verschluss.

▶ **Abb.18**

Die Werkzeugbox ist praktisch zur Aufbewahrung von Akkus, Rohren oder Manschetten.

▶ **Abb.19**

Anschließen des Schlauchs

ANMERKUNG: Behandeln Sie den Schlauch niemals gewaltsam, und vermeiden Sie Biegen oder Stampfen. Ziehen Sie den Staubsauger niemals am Schlauch. Gewaltanwendung, Stampfen und Ziehen des Schlauchs können eine Beschädigung oder Verformung des Schlauchs verursachen.

ANMERKUNG: Wenn Sie größere Abfallstücke, wie z. B. Hobelspäne, Betonstaub oder ähnliche größere Abfallstücke aufsaugen, verwenden Sie den Schlauch mit 38 mm Innendurchmesser (Sonderzubehör). Bei Verwendung des Schlauchs mit 28 mm Innendurchmesser (Sonderzubehör) kann es zu Verstopfung und Beschädigung des Schlauchs kommen.

Schieben Sie den Schlauch auf die Montageöffnung des Tanks, und drehen Sie ihn im Uhrzeigersinn, bis er einrastet.

► **Abb.20**

Anschließen des Aufsatzes mit Verriegelungsfunktion

Sonderzubehör

Führen Sie den Aufsatz in den Saugeinlass ein, bis er mit einem Klicken einrastet.

Zum Abnehmen des Aufsatzes ziehen Sie ihn, während Sie den Entriegelungsknopf drücken.

- **Abb.21:** 1. Saugeinlass mit Verriegelungsfunktion
2. Entriegelungsknopf 3. Aufsatz mit Verriegelungsfunktion

HINWEIS: Der Aufsatz mit Verriegelungsfunktion ist verfügbar, wenn der Saugeinlass mit Verriegelungsfunktion verwendet wird.

- **Abb.22:** 1. Aufsatz mit Verriegelungsfunktion
2. Saugeinlass mit Verriegelungsfunktion
3. Saugeinlass ohne Verriegelungsfunktion

Einstellen der Länge des Klemmknopf-Verlängerungsrohrs

Sonderzubehör

Stellen Sie die Saugrohrlänge ein, während Sie den Klemmknopf drücken. Beim Loslassen des Klemmknopfes wird die Länge verriegelt.

- **Abb.23:** 1. Klemmknopf

WARTUNG

⚠ VORSICHT: Vergewissern Sie sich vor der Durchführung von Inspektions- oder Wartungsarbeiten stets, dass das Werkzeug ausgeschaltet und der Akku abgenommen ist.

ANMERKUNG: Verwenden Sie auf keinen Fall Benzin, Waschbenzin, Verdünnern, Alkohol oder dergleichen. Solche Mittel können Verfärbung, Verformung oder Rissbildung verursachen.

Um die SICHERHEIT und ZUVERLÄSSIGKEIT dieses Produkts zu gewährleisten, sollten Reparaturen und andere Wartungs- oder Einstellarbeiten nur von Makita-Vertragswerkstätten oder Makita-Kundendienstzentren unter ausschließlicher Verwendung von Makita-Originalersatzteilen ausgeführt werden.

Aufbewahrung von Zubehörteilen

Die Rohre können in den Rohrhalter eingesetzt werden, wenn der Staubsauger kurzzeitig nicht benutzt wird.

► **Abb.24**

► **Abb.25**

Der Schlauch kann durch Verbinden der Enden um das Werkzeug gewickelt werden.

► **Abb.26**

Reinigen des Tuchfilters

Ein verstopfter Tuchfilter verursacht schlechte Saugleistung.

Säubern Sie den Tuchfilter von Zeit zu Zeit.

Um am Tuchfilter haftenden Staub oder Partikel zu entfernen, schütteln Sie den Rahmenboden mehrmals schnell.

- **Abb.27:** 1. Tuchfilter

Reinigen des Pulverfilters (HEPA) und Vorfilters

Sonderzubehör

Ein verstopfter Pulverfilter, Vorfilter und Dämpfer verursacht schlechte Saugleistung. Säubern Sie die Filter und Dämpfer von Zeit zu Zeit.

Um an den Filtern haftenden Staub oder Partikel zu entfernen, schütteln Sie den Rahmenboden mehrmals schnell.

Waschen Sie den Pulverfilter gelegentlich in Wasser aus, spülen Sie ihn ab, und lassen Sie ihn vor Gebrauch im Schatten trocknen. Waschen Sie die Filter niemals in einer Waschmaschine.

► **Abb.28**

HINWEIS: Unterlassen Sie Abreiben oder Abkratzen des Pulverfilters, des Vorfilters oder des Dämpfers mit harten Gegenständen, wie z. B. einer Bürste und einer Kratze.

HINWEIS: Die Filter nutzen im Laufe der Zeit ab. Es ist empfehlenswert, Ersatzfilter bereitzuhalten.

SONDERZUBEHÖR

⚠ VORSICHT: Die folgenden Zubehörteile oder Vorrichtungen werden für den Einsatz mit dem in dieser Anleitung beschriebenen Makita-Werkzeug empfohlen. Die Verwendung anderer Zubehörteile oder Vorrichtungen kann eine Verletzungsgefahr darstellen. Verwenden Sie Zubehörteile oder Vorrichtungen nur für ihren vorgesehenen Zweck.

Wenn Sie weitere Einzelheiten bezüglich dieser Zubehörteile benötigen, wenden Sie sich bitte an Ihre Makita-Kundendienststelle.

- Schlauch
- Frontmanschette (22, 24, 38)
- Gerades Rohr
- Verlängerungsrohr
- Spitzdüse
- Rundbürste
- Pulverfilter, HEPA (für Trockenstaub)
- Dämpfer
- Vorfilter
- Absaugstutzen
- Gebogenes Rohr
- Polyethylenbeutel
- Papierbeutel
- Haltersatz
- Wasserfilter
- Original-Makita-Akku und -Ladegerät

HINWEIS: Manche Teile in der Liste können als Standardzubehör im Werkzeugsatz enthalten sein. Sie können von Land zu Land unterschiedlich sein.

Makita Europe N.V. Jan-Baptist Vinkstraat 2,
3070 Kortenberg, Belgium

Makita Corporation 3-11-8, Sumiyoshi-cho,
Anjo, Aichi 446-8502 Japan

www.makita.com

885779-975 EN, PL, HU, SK, CS, UK, RO, DE 20191224
