

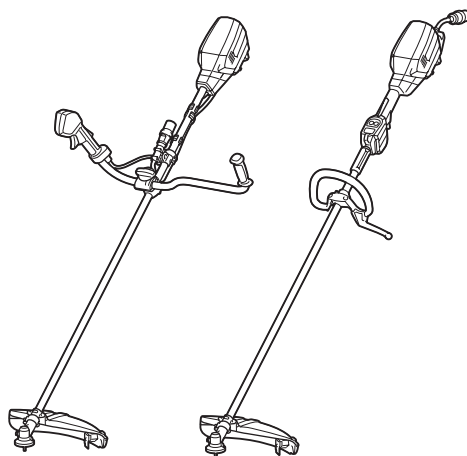

EN	Battery Powered Grass Trimmer	INSTRUCTION MANUAL	14
PL	Podkaszarka Akumulatorowa	INSTRUKCJA OBSŁUGI	28
HU	Akkumulátoros fűkasza	HASZNÁLATI KÉZIKÖNYV	44
SK	Akkumulátorová kosačka	NÁVOD NA OBSLUHU	59
CS	Akkumulátorová strunová sekačka	NÁVOD K OBSLUZE	73
UK	Акумуляторна газонокосарка	ІНСТРУКЦІЯ З ЕКСПЛУАТАЦІЇ	87
RO	Motocosoare pentru iarbă, cu acumulator	MANUAL DE INSTRUCȚIUNI	104
DE	Akku-Sense	BETRIEBSANLEITUNG	119

UR101C
UR201C

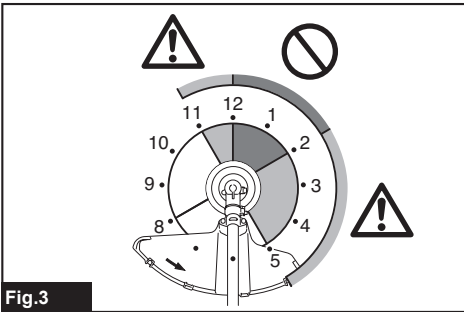

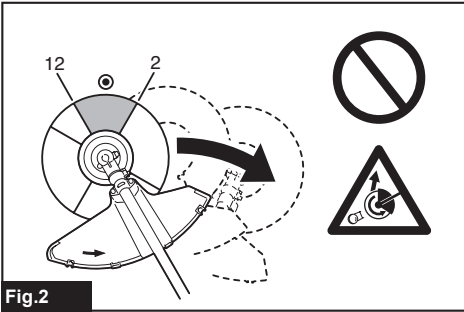
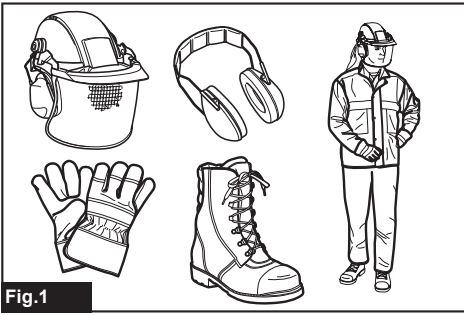

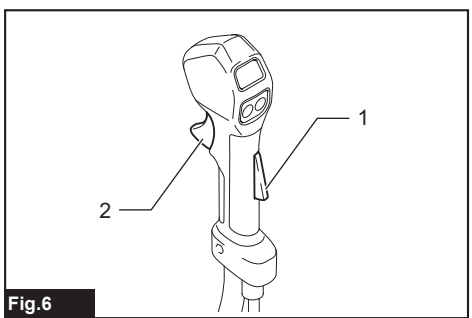
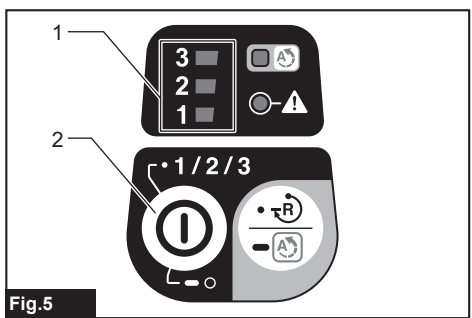
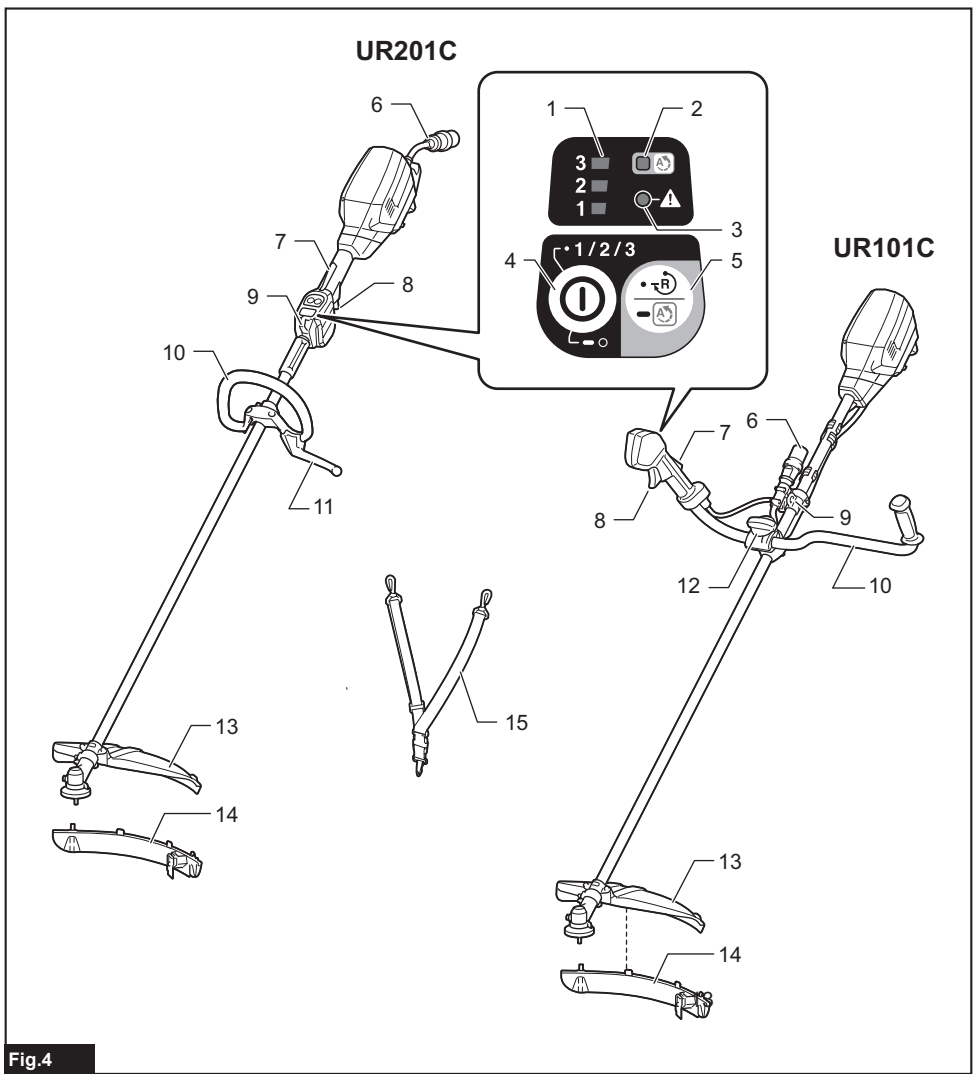

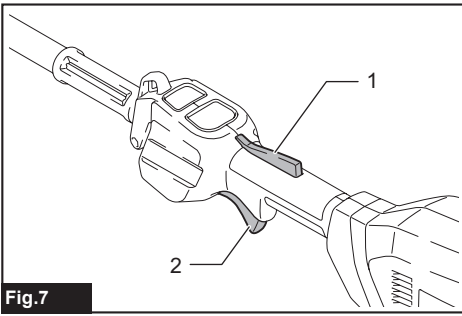

Fig. 7

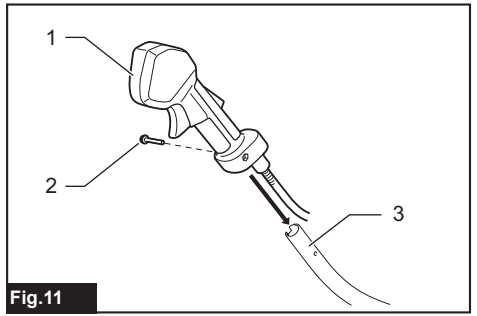

Fig. 11

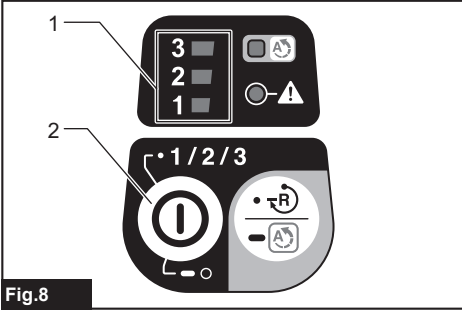

Fig. 8

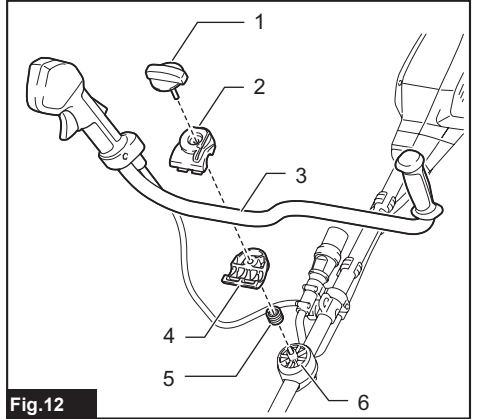

Fig. 12

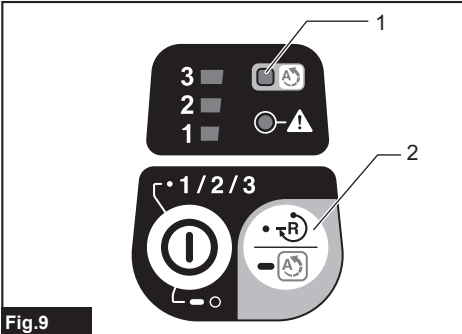

Fig. 9

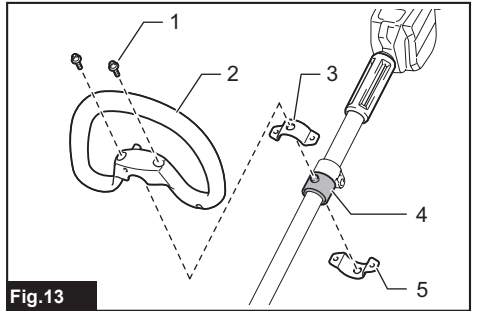

Fig. 13

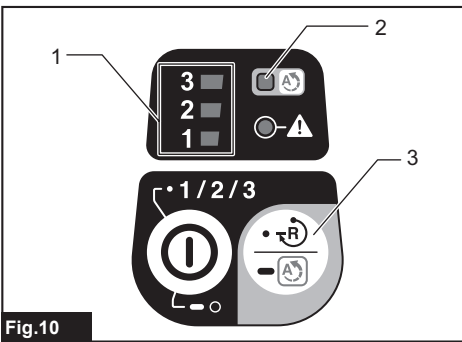

Fig. 10

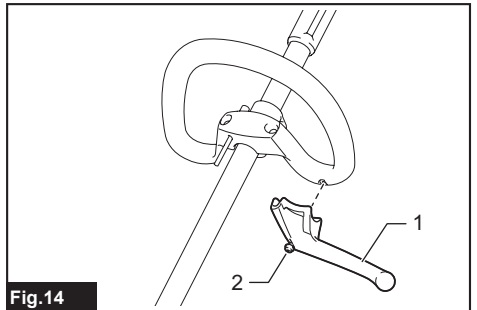

Fig. 14

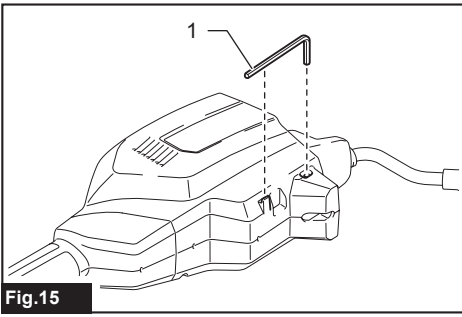

Fig.15

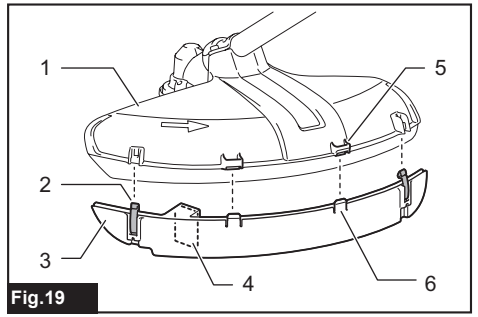

Fig.19

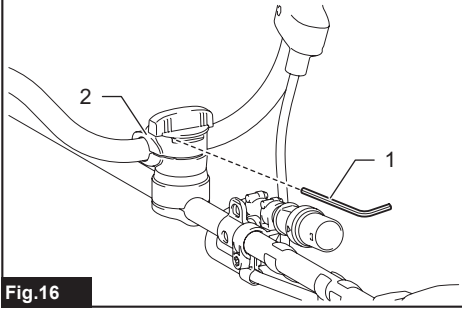

Fig.16

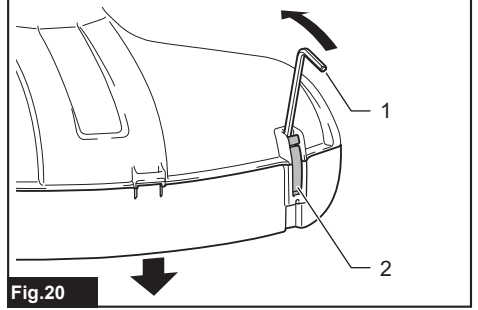

Fig.20

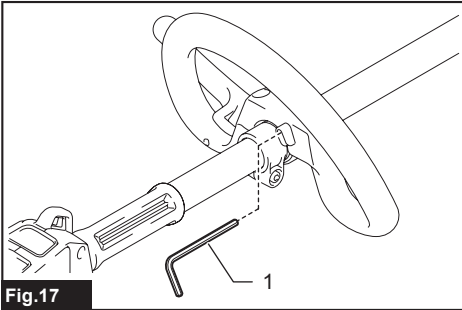

Fig.17

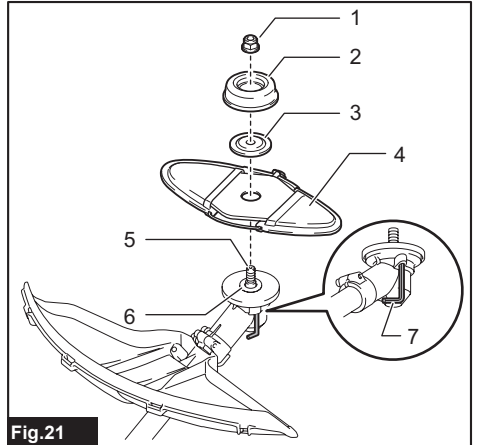

Fig.21

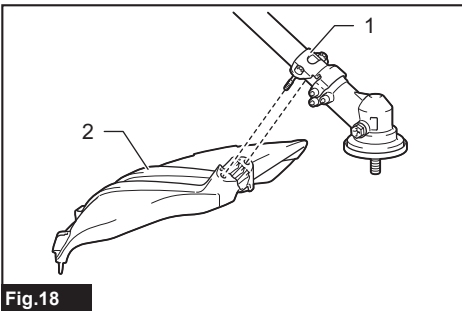

Fig.18

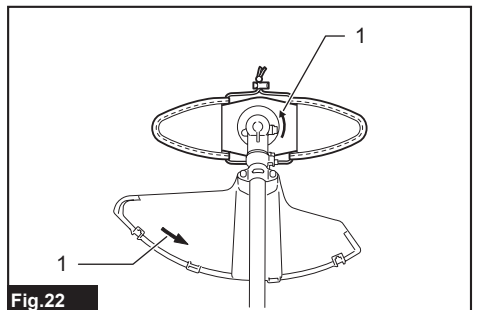

Fig.22

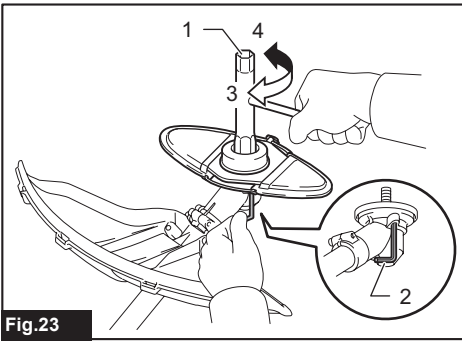

Fig. 23

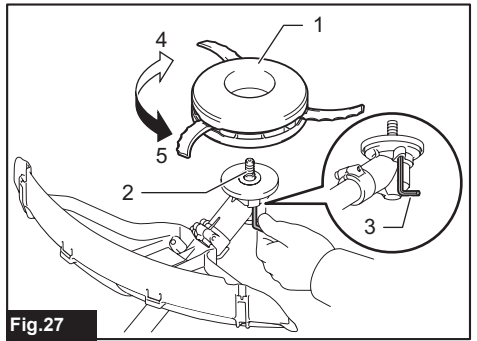

Fig. 27

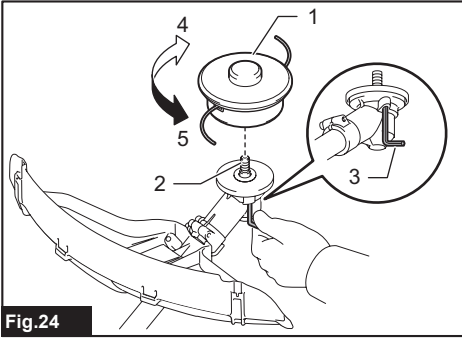

Fig. 24

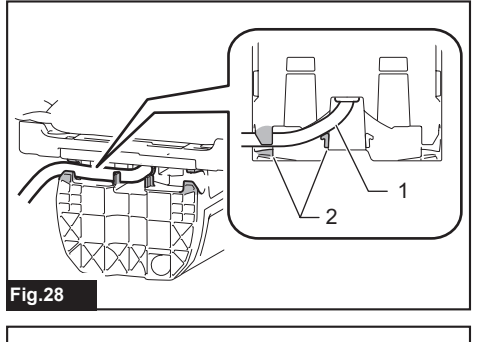

Fig. 28

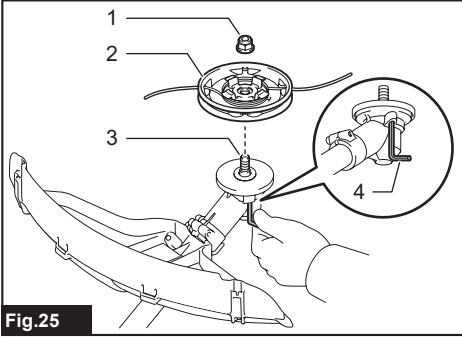

Fig. 25

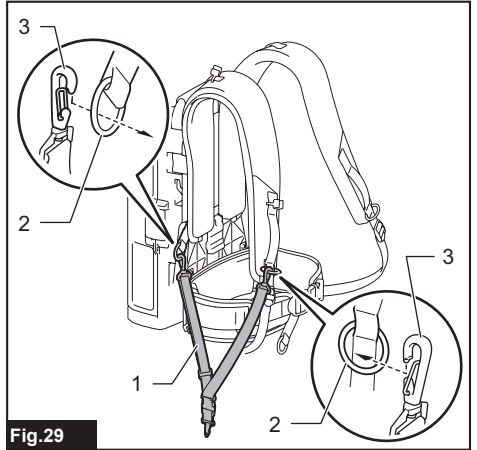

Fig. 29

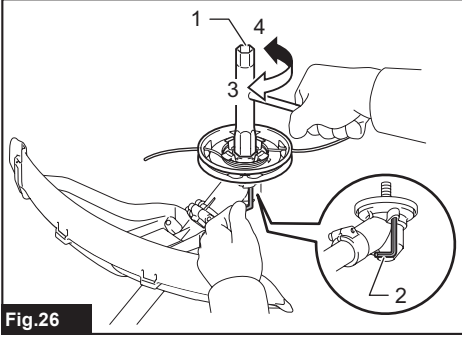

Fig. 26

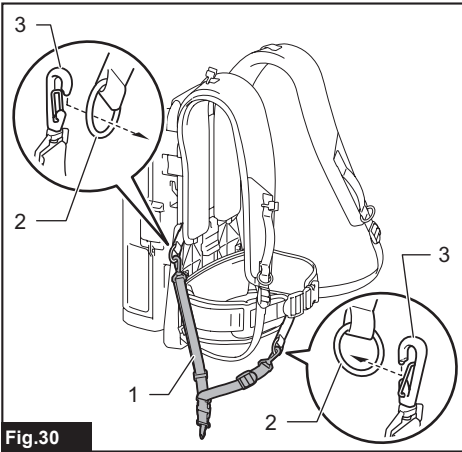

Fig.30

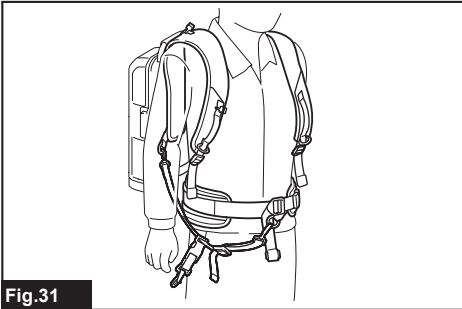

Fig.31

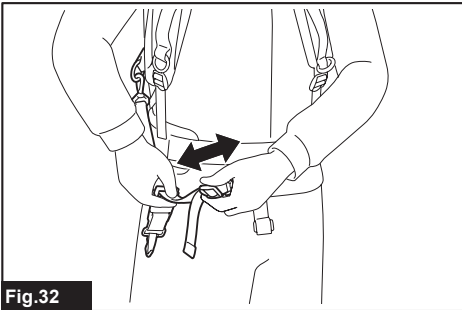

Fig.32

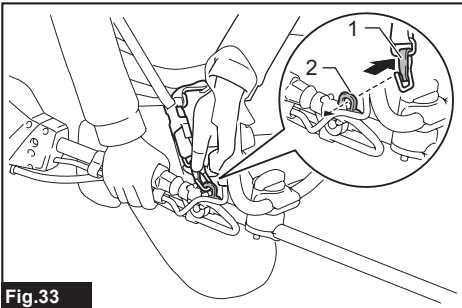

Fig.33

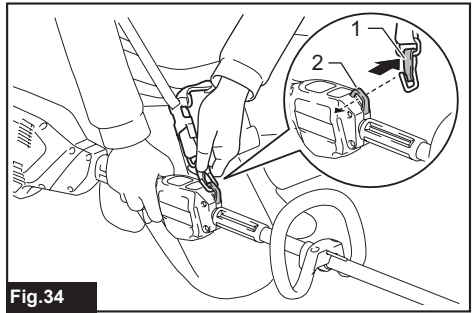

Fig.34

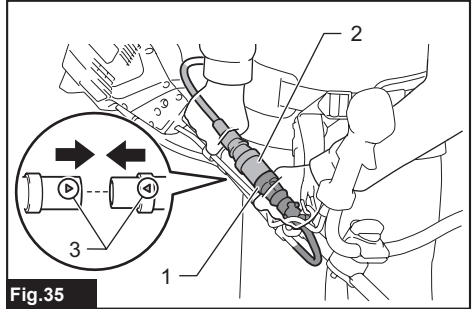

Fig.35

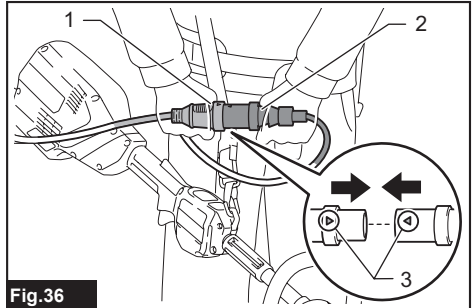

Fig.36

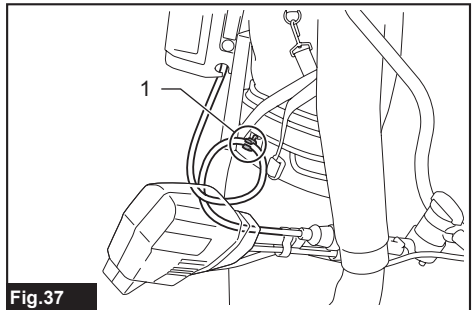

Fig.37

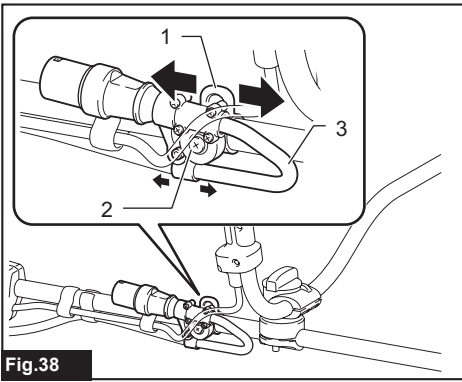

Fig.38

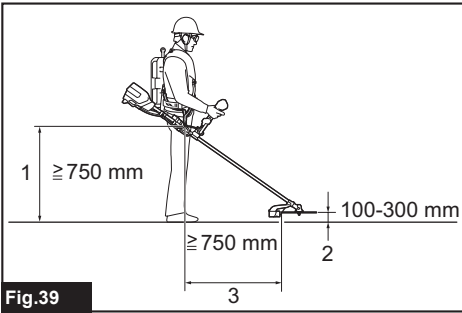

Fig.39

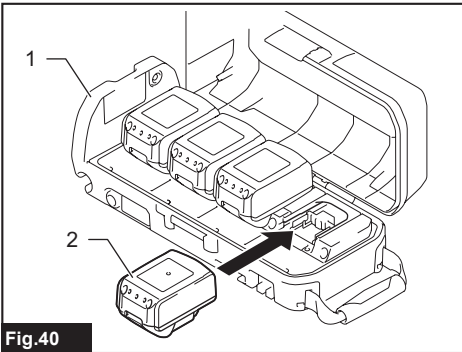

Fig.40

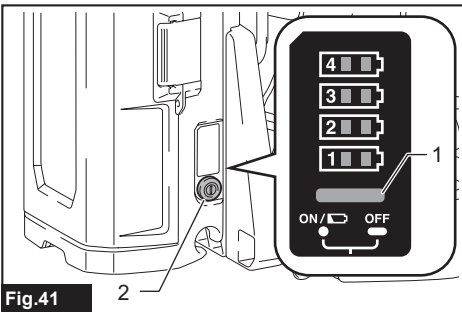

Fig.41

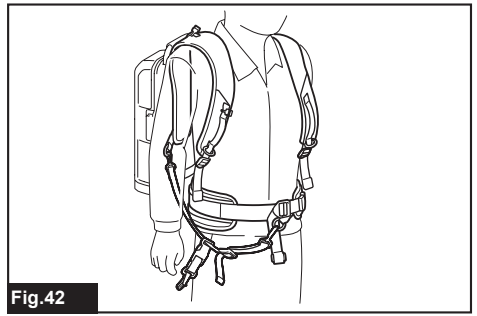

Fig.42

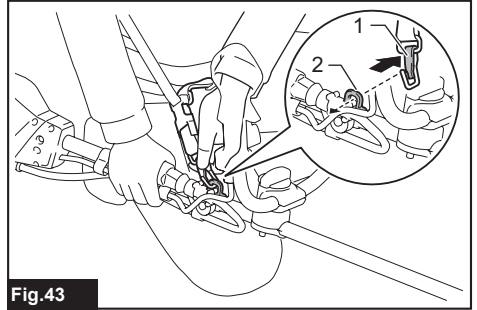

Fig.43

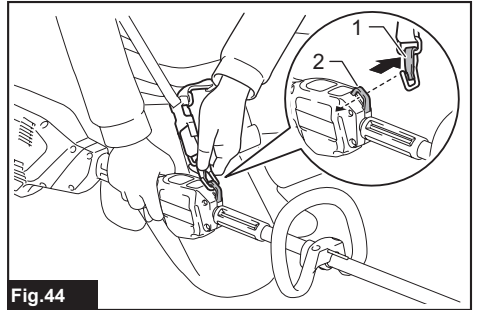

Fig.44

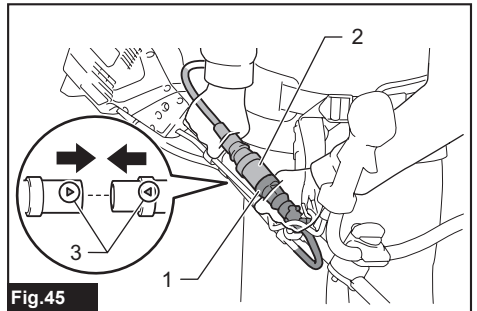

Fig.45

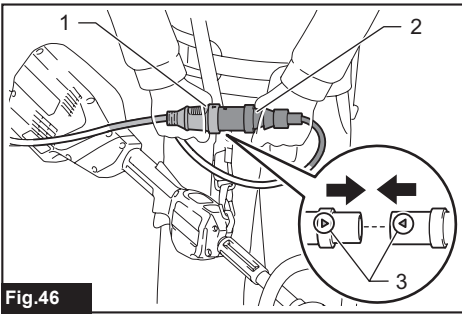

Fig.46

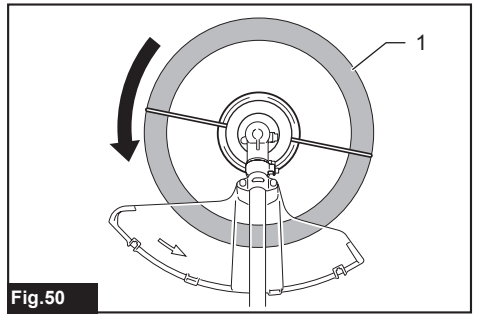

Fig.50

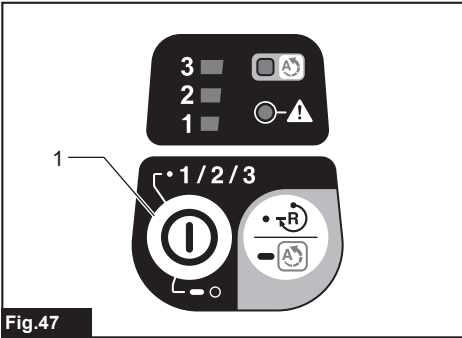

Fig.47

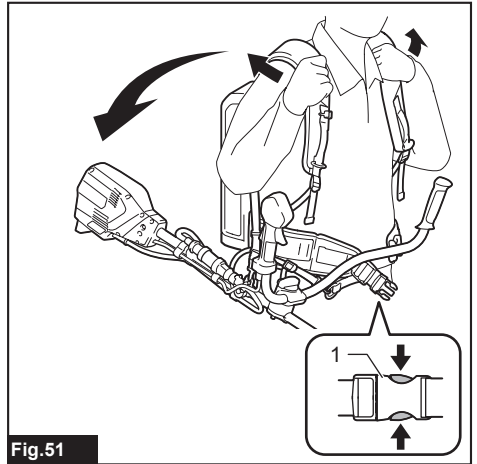

Fig.51

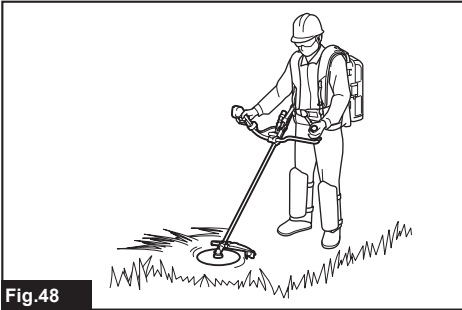

Fig.48

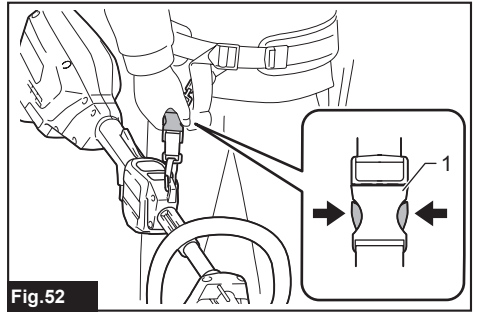

Fig.52

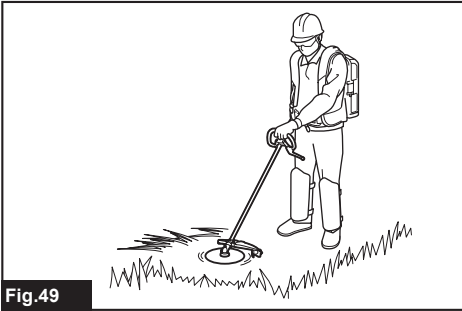

Fig.49

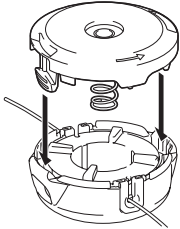
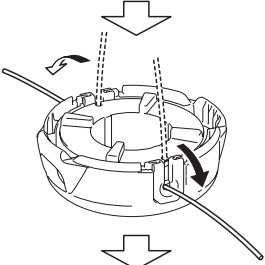
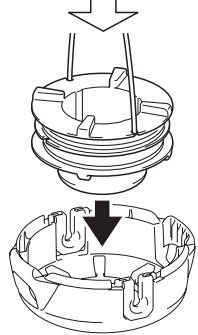
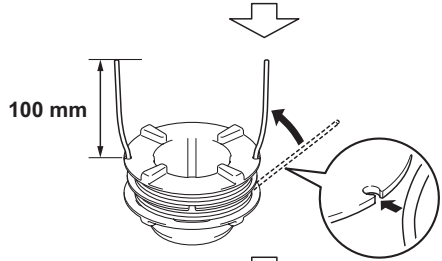
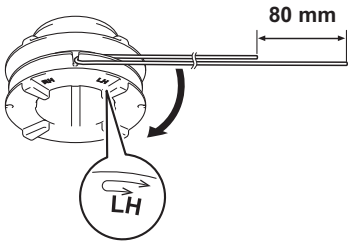
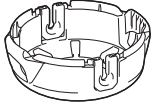
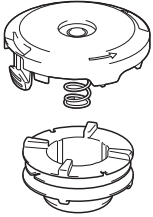
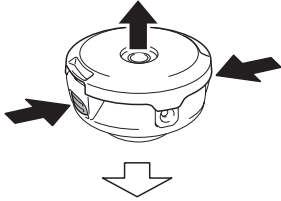
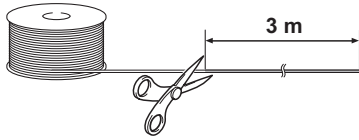
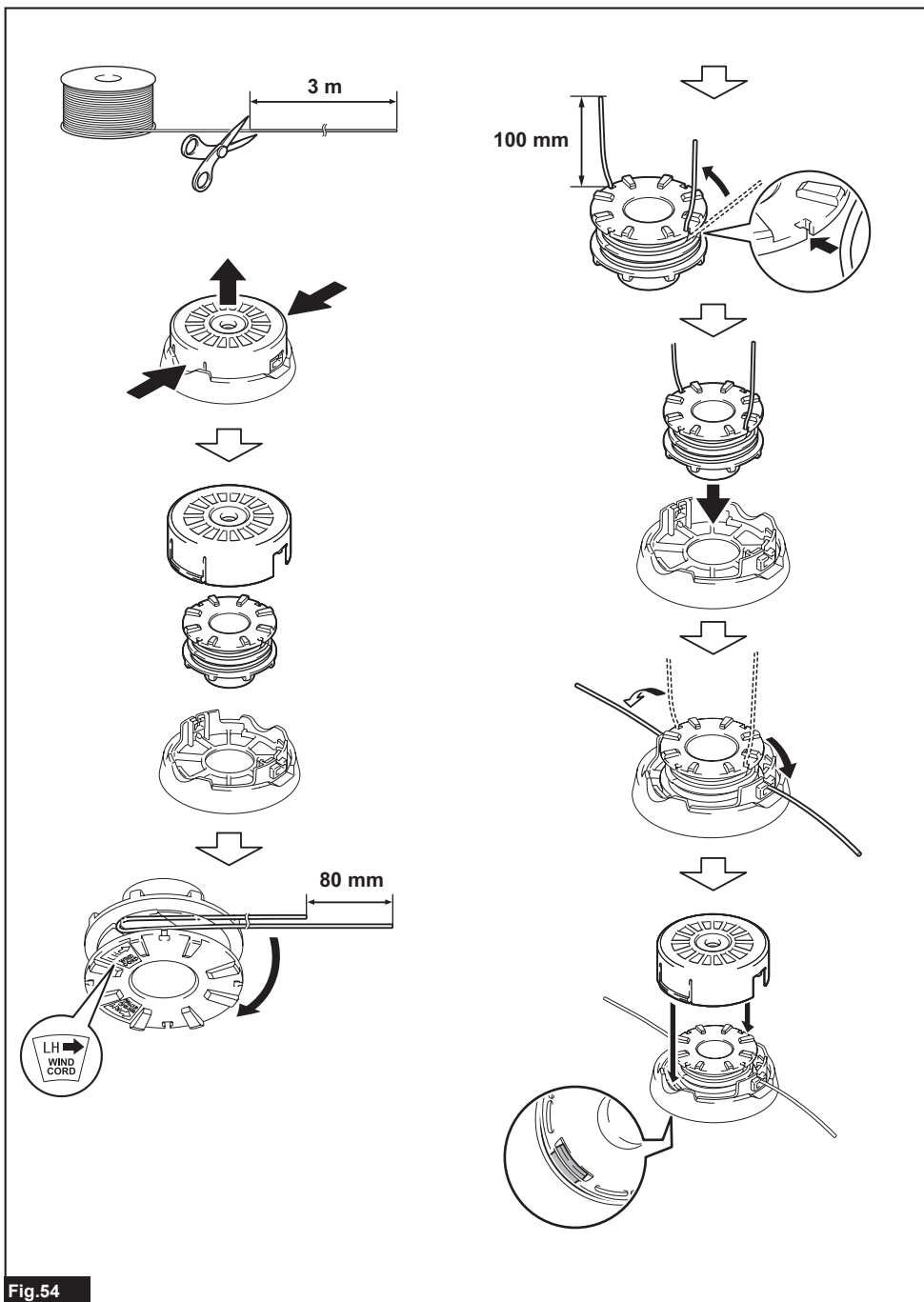

Fig.53



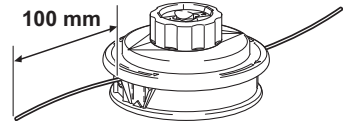
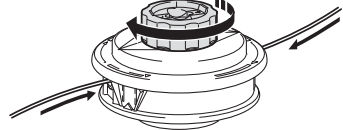
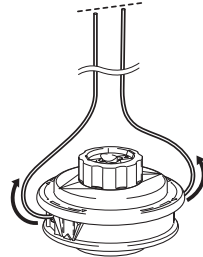
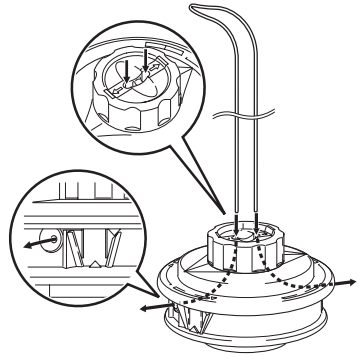
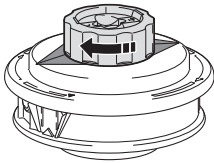
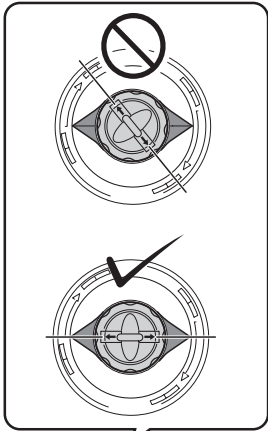
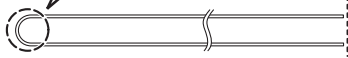
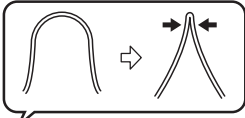
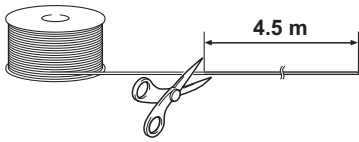
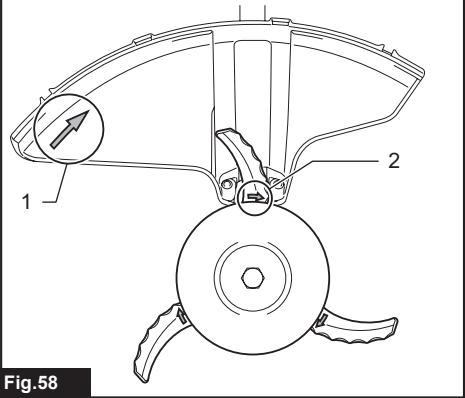
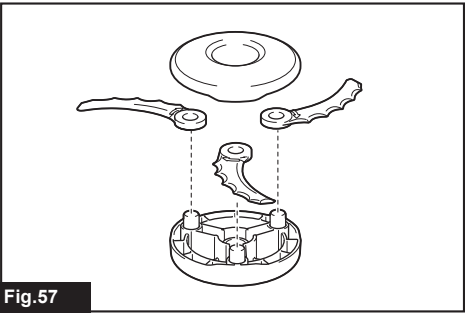
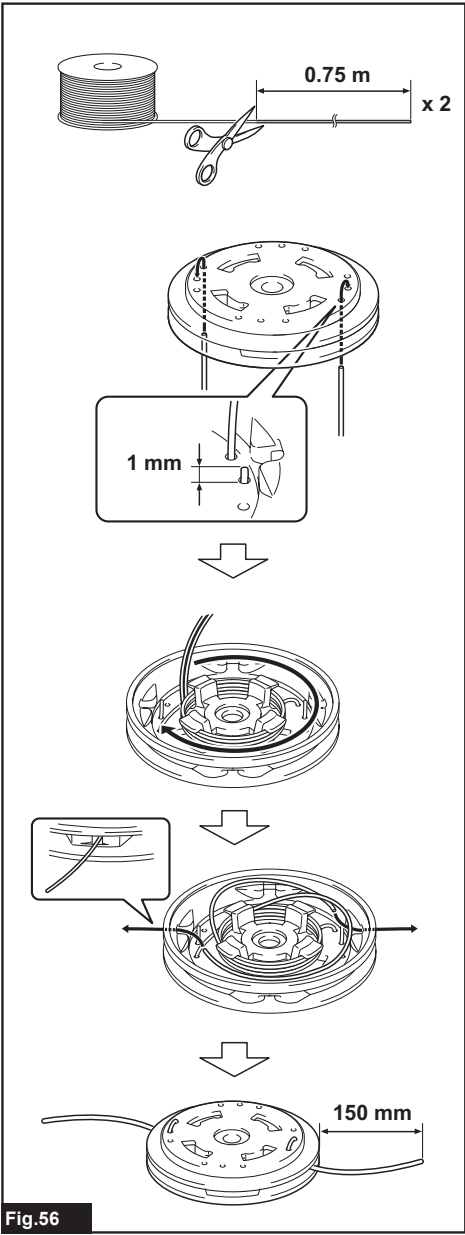

Fig.55



SPECIFICATIONS

Model:		UR101C	UR201C
Handle type		Bike handle	Loop handle
No load speed (at each rotation speed level)	Cutter blade Plastic blade (305 mm)	3: 0 - 7,000 min ⁻¹ 2: 0 - 5,500 min ⁻¹ 1: 0 - 4,600 min ⁻¹	
	Nylon cutting head Plastic blade (255 mm)	3: 0 - 5,500 min ⁻¹ 2: 0 - 5,000 min ⁻¹ 1: 0 - 4,600 min ⁻¹	
Overall length (without cutting tool)		1,760 mm	1,795 mm
Nylon cord diameter		2.4 mm	
Applicable cutting tool and cutting diameter	2-tooth blade (P/N 198345-9)	255 mm	
	3-tooth blade (P/N 195299-1)	255 mm	
	4-tooth blade (P/N 196895-8)	255 mm	
	Nylon cutting head (P/N 197993-1)	430 mm	
	Plastic blade (P/N 198383-1) (P/N 199868-0)	255 mm 305 mm	
Rated voltage		D.C. 36 V - 40 V max	
Net weight		5.2 kg	4.7 kg

- Due to our continuing program of research and development, the specifications herein are subject to change without notice.
- Specifications may differ from country to country.
- Weight according to EPTA-Procedure 01/2014

Applicable portable power pack

PDC01

Noise

Model UR101C

Cutting tool	Sound pressure level (L _{pA}) dB(A)		Sound power level (L _{WA}) dB(A)		Applicable standard
	L _{pA} dB(A)	Uncertainty (K) dB(A)	L _{WA} dB(A)	Uncertainty (K) dB(A)	
2-tooth blade	81.7	0.5	93.9	0.8	ISO22868 (ISO11806-1)
4-tooth blade	83.0	0.3	97.6	0.2	ISO22868 (ISO11806-1)
Nylon cutting head	80.0	0.9	91.8	1.0	ISO22868 (ISO11806-1)/ EN50636-2-91
Plastic blade	78.0	1.0	87.4	0.7	ISO22868 (ISO11806-1)/ EN50636-2-91

Model UR201C

Cutting tool	Sound pressure level (L_{pA}) dB(A)		Sound power level (L_{WA}) dB(A)		Applicable standard
	L_{pA} dB(A)	Uncertainty (K) dB(A)	L_{WA} dB(A)	Uncertainty (K) dB(A)	
2-tooth blade	81.7	0.5	93.9	0.8	ISO22868 (ISO11806-1)
4-tooth blade	83.0	0.3	97.6	0.2	ISO22868 (ISO11806-1)
Nylon cutting head	80.0	0.9	91.8	1.0	ISO22868 (ISO11806-1)/ EN50636-2-91
Plastic blade	78.0	1.0	87.4	0.7	ISO22868 (ISO11806-1)/ EN50636-2-91

- Even if the sound pressure level listed above is 80 dB (A) or less, the level under working may exceed 80 dB (A). Wear ear protection.

NOTE: The declared noise emission value(s) has been measured in accordance with a standard test method and may be used for comparing one tool with another.

NOTE: The declared noise emission value(s) may also be used in a preliminary assessment of exposure.

⚠ WARNING: Wear ear protection.

⚠ WARNING: The noise emission during actual use of the power tool can differ from the declared value(s) depending on the ways in which the tool is used especially what kind of workpiece is processed.

⚠ WARNING: Be sure to identify safety measures to protect the operator that are based on an estimation of exposure in the actual conditions of use (taking account of all parts of the operating cycle such as the times when the tool is switched off and when it is running idle in addition to the trigger time).

Vibration

Applicable standard : ISO22867(ISO11806-1)

Model UR101C

Cutting tool	Left hand		Right hand	
	$a_{h,w}$ (m/s^2)	Uncertainty K (m/s^2)	$a_{h,w}$ (m/s^2)	Uncertainty K (m/s^2)
2-tooth blade	≤ 2.5	1.5	≤ 2.5	1.5
4-tooth blade	≤ 2.5	1.5	≤ 2.5	1.5
Nylon cutting head	≤ 2.5	1.5	≤ 2.5	1.5
Plastic blade	≤ 2.5	1.5	≤ 2.5	1.5

Model UR201C

Cutting tool	Left hand		Right hand	
	$a_{h,w}$ (m/s^2)	Uncertainty K (m/s^2)	$a_{h,w}$ (m/s^2)	Uncertainty K (m/s^2)
2-tooth blade	≤ 2.5	1.5	≤ 2.5	1.5
4-tooth blade	≤ 2.5	1.5	≤ 2.5	1.5
Nylon cutting head	≤ 2.5	1.5	≤ 2.5	1.5
Plastic blade	≤ 2.5	1.5	≤ 2.5	1.5

NOTE: The declared vibration total value(s) has been measured in accordance with a standard test method and may be used for comparing one tool with another.

NOTE: The declared vibration total value(s) may also be used in a preliminary assessment of exposure.

⚠WARNING: The vibration emission during actual use of the power tool can differ from the declared value(s) depending on the ways in which the tool is used especially what kind of workpiece is processed.

⚠WARNING: Be sure to identify safety measures to protect the operator that are based on an estimation of exposure in the actual conditions of use (taking account of all parts of the operating cycle such as the times when the tool is switched off and when it is running idle in addition to the trigger time).

Symbols

The followings show the symbols used for the equipment. Be sure that you understand their meaning before use.



Take particular care and attention.



Read instruction manual.



Keep distance at least 15 m.



Danger; be aware of thrown objects.



Caution; kickback



Wear a helmet, goggles and ear protection.



Wear protective gloves.



Wear sturdy boots with nonslip soles. Steelted safety boots are recommended.



Only for EU countries
Do not dispose of electric equipment or battery pack together with household waste material! In observance of the European Directives, on Waste Electric and Electronic Equipment and Batteries and Accumulators and Waste Batteries and Accumulators and their implementation in accordance with national laws, electric equipment and batteries and battery pack(s) that have reached the end of their life must be collected separately and returned to an environmentally compatible recycling facility.

EC Declaration of Conformity

For European countries only

The EC declaration of conformity is included as Annex A to this instruction manual.

SAFETY WARNINGS

General power tool safety warnings

⚠WARNING: Read all safety warnings, instructions, illustrations and specifications provided with this power tool. Failure to follow all instructions listed below may result in electric shock, fire and/or serious injury.

Save all warnings and instructions for future reference.

The term "power tool" in the warnings refers to your mains-operated (corded) power tool or battery-operated (cordless) power tool.

Important safety instructions for the tool

⚠WARNING: Be sure to thoroughly read and understand this instruction manual as well as the instruction manual of the portable power pack to be used with this tool. Failure to follow the warnings and instructions may result in electric shock, fire and/or serious injury.

⚠WARNING: Read all safety warnings and all instructions. Failure to follow the warnings and instructions may result in electric shock, fire and/or serious injury.

Save all warnings and instructions for future reference.

Intended use

1. This tool is only intended for cutting grass, weeds, bushes and undergrowth. It should not be used for any other purpose such as edging or hedge cutting as this may cause injury.

General instructions

1. Never allow people unfamiliar with these instructions, people (including children) with reduced physical, sensory or mental capabilities, or lack of experience and knowledge to use the tool. Children should be supervised to ensure that they do not play with the tool.
2. Before starting the tool, read this instruction manual to become familiar with the handling of the tool.
3. Do not lend the tool to a person with insufficient experience or knowledge regarding handling of brushcutters and string trimmers.
4. When lending the tool, always attach this instruction manual.
5. Handle the tool with the utmost care and attention.
6. Never use the tool after consuming alcohol or drugs, or if feeling tired or ill.
7. Never attempt to modify the tool.
8. Follow the regulations about handling of brushcutters and string trimmers in your country.

Personal protective equipment

► Fig.1

1. **Wear safety helmet, protective goggles and protective gloves to protect yourself from flying debris or falling objects.**
2. **Wear ear protection such as ear muffs to prevent hearing loss.**
3. **Wear proper clothing and shoes for safe operation, such as a work overall and sturdy, non-slip shoes. Do not wear loose clothing or jewelry.** Loose clothes, jewelry or long hair can be caught in moving parts.
4. **When touching the cutting blade, wear protective gloves.** Cutting blades can cut bare hands severely.

Work area safety

1. **Operate the tool under good visibility and daylight conditions only. Do not operate the tool in darkness or fog.**
2. **Do not operate the tool in explosive atmospheres, such as in the presence of flammable liquids, gases or dust.** The tool creates sparks which may ignite the dust or fumes.
3. **During operation, never stand on an unstable or slippery surface or a steep slope. During the cold season, beware of ice and snow and always ensure secure footing.**
4. **During operation, keep bystanders or animals at least 15 m away from the tool. Stop the tool as soon as someone approaches.**
5. **Never operate the tool while people, especially children, or pets are nearby.**
6. **Before operation, examine the work area for stones or other solid objects.** They can be thrown or cause dangerous kickback and result in serious injury and/or property damage.
7. **⚠WARNING: Use of this product can create dust containing chemicals which may cause respiratory or other illnesses. Some examples of these chemicals are compounds found in pesticides, insecticides, fertilizers and herbicides. Your risk from these exposures varies, depending on how often you do this type of work. To reduce your exposure to these chemicals: work in a well ventilated area, and work with approved safety equipment, such as those dust masks that are specially designed to filter out microscopic particles.**

Electrical and battery safety

1. **Do not expose the tool to rain or wet conditions.** Water entering the tool will increase the risk of electric shock.
2. **Do not use the tool if the switch does not turn it on and off.** Any tool that cannot be controlled with the switch is dangerous and must be repaired.
3. **Prevent unintentional starting. Ensure the switch is in the off-position before picking up or carrying the tool.** Carrying the tool with your finger on the switch or energising the tool that have the switch on invites accidents.

4. **Do not dispose of the battery(ies) in a fire.** The cell may explode. Check with local codes for possible special disposal instructions.
5. **Do not open or mutilate the battery(ies).** Released electrolyte is corrosive and may cause damage to the eyes or skin. It may be toxic if swallowed.
6. **Do not charge battery in rain, or in wet locations.**
7. **Do not replace the battery with wet hands.**
8. **Do not replace the battery in the rain.**
9. **Do not wet the terminal of battery with liquid such as water, or submerge the battery. Do not leave the battery in the rain, nor charge, use, or store the battery in a damp or wet place.** If the terminal gets wet or liquid enters inside of battery, the battery may be short circuited and there is a risk of overheat, fire, or explosion.
10. **Do not connect/disconnect the plug to/from the socket of the portable power pack in the rain or wet conditions. Do not leave, use, or store the tool and portable power pack in the rain or a damp or wet place.** Doing so may cause electric shock.
11. **After removing the battery from the portable power pack or charger, be sure to attach the battery cover to the battery and store it in a dry place.**
12. **If the battery cartridge gets wet, drain the water inside and then wipe it with a dry cloth. Dry the battery cartridge completely in a dry place before use.**

Putting into operation

1. **Before assembling or adjusting the tool, disconnect the portable power pack from the tool.**
2. **Before handling the cutter blade, wear protective gloves.**
3. **Before connecting the portable power pack to the tool, inspect the tool for damages, loose screws/nuts or improper assembly. Sharpen blunt cutter blade. If the cutter blade is bent or damaged, replace it. Check all control levers and switches for easy action. Clean and dry the handles.**
4. **Never attempt to switch on the tool if it is damaged or not fully assembled. Otherwise serious injury may result.**
5. **Adjust the shoulder harness and hand grip to suit the operator's body size.**
6. **When connecting the portable power pack to the tool, keep the cutting attachment clear of your body and other object, including the ground. It may rotate when starting and may cause injury or damage to the tool and/or property.**
7. **Remove any adjusting key, wrench or blade cover before turning the tool on.** An accessory left attached to a rotating part of the tool may result in personal injury.
8. **The cutting tool has to be equipped with the guard. Never run the tool with damaged guards or without guards in place!**
9. **Make sure there are no electrical cables, water pipes, gas pipes etc. that could cause a hazard if damaged by use of the tool.**

Operation

1. In the event of an emergency, switch off the tool immediately.
2. If you feel any unusual condition (e.g. noise, vibration) during operation, switch off the tool and disconnect the portable power pack from the tool. Do not use the tool until the cause is recognized and solved.
3. The cutting attachment continues to rotate for a short period after turning the tool off. Don't rush to contact the cutting attachment.
4. During operation, use the shoulder harness. Keep the tool on your right side firmly.
5. Do not overreach. Keep proper footing and balance at all times. Watch for hidden obstacles such as tree stumps, roots and ditches to avoid stumbling.
6. Always be sure of your footing on slopes.
7. Walk, never run.
8. Never work on a ladder or tree to avoid loss of control.
9. If the tool gets heavy impact or fall, check the condition before continuing work. Check the controls and safety devices for malfunction. If there is any damage or doubt, ask our authorized service center for the inspection and repair.
10. Do not touch the gear case during and immediately after the operation. The gear case becomes hot during operation and can cause burn injury.
11. Take a rest to prevent loss of control caused by fatigue. We recommend taking a 10 to 20-minute rest every hour.
12. When you leave the tool, even if it is a short time, always disconnect the portable power pack from the tool. The unattended tool with the battery cartridge installed may be used by unauthorized person and cause serious accident.
13. If grass or branches get caught between the cutting attachment and guard, always turn the tool off and disconnect the portable power pack from the tool. Otherwise the cutting attachment may rotate unintentionally and cause serious injury.
14. Never touch moving hazardous parts before the moving hazardous parts have come to a complete stop and the portable power pack is disconnected from the tool.
15. If the cutting attachment hits stones or other hard objects, immediately turn the tool off. Then disconnect the portable power pack from the tool and inspect the cutting attachment.
16. Check the cutting attachment frequently during operation for cracks or damages. Before the inspection, disconnect the portable power pack from the tool and make sure that the cutting attachment stops completely. Replace damaged cutting attachment immediately, even if it has only superficial cracks.
17. Never cut above waist height.
18. Before starting the cutting operation, wait until the cutting attachment reaches a constant speed after turning the tool on.
19. When using a cutting blade, swing the tool evenly in half-circle from right to left, like using a scythe.
20. Hold the tool by insulated gripping surfaces only, because the cutter blade may contact hidden wiring. Cutter blades contacting a "live" wire may make exposed metal parts of the tool "live" and could give the operator an electric shock.
21. Do not start the tool when the cutting tool is tangled with cut grass.
22. Before starting the tool, be sure that the cutting tool is not touching the ground and other obstacles such as a tree.
23. During operation always hold the tool with both hands. Never hold the tool with one hand during use.
24. Do not use the tool when there is a risk of lightning.
25. When you use the tool on muddy ground, wet slope, or slippery place, pay attention to your footing.
26. Avoid working in poor environment where increased user fatigue is expected.
27. Do not use the tool in bad weather where visibility is limited. Failure to do so may cause fall or incorrect operation due to low visibility.
28. Do not submerge the tool into a puddle.
29. Do not leave the tool unattended outdoors in the rain.
30. When wet leaves or dirt adhere to the suction mouth (ventilation window) due to rain, remove them.
31. Do not use the tool in the snow.

Cutting tools

1. Do not use a cutting tool which is not recommended by Makita.
2. Use an applicable cutting attachment for the job in hand.
 - Nylon cutting heads (string trimmer heads) and plastic blades are suitable for trimming lawn grass.
 - Cutting blades are suitable for cutting weeds, high grasses, bushes, shrubs, underwood, thicket, and the like.
 - Never use other blades including metal multi-piece pivoting chains and flail blades. It may result in serious injury.
3. Only use the cutting tool that are marked with a speed equal or higher than the speed marked on the tool.
4. Always keep your hands, face, and clothes away from the cutting tool when it is rotating. Failure to do so may cause personal injury.
5. Always use the cutting attachment guard properly suited for the cutting attachment used.
6. When using cutting blades, avoid kickback and always prepare for an accidental kickback. See the section for Kickback.
7. When not in use, attach the blade cover onto the blade. Remove the cover before operation.

Kickback (Blade thrust)

1. Kickback (blade thrust) is a sudden reaction to a caught or bound cutting blade. Once it occurs, the tool is thrown sideways or toward the operator at great force and it may cause serious injury.
2. Kickback occurs particularly when applying the blade segment between 12 and 2 o'clock to solids, bushes and trees with 3 cm or larger diameter.

► Fig.2

3. To avoid kickback:

1. Apply the segment between 8 and 11 o'clock.
2. Never apply the segment between 12 and 2 o'clock.
3. Never apply the segment between 11 and 12 o'clock and between 2 and 5 o'clock, unless the operator is well trained and experienced and does it at his/her own risk.
4. Never use cutting blades close to solids, such as fences, walls, tree trunks and stones.
5. Never use cutting blades vertically, for such operations as edging and trimming hedges.

► Fig.3

Vibration

1. People with poor circulation who are exposed to excessive vibration may experience injury to blood vessels or the nervous system. Vibration may cause the following symptoms to occur in the fingers, hands or wrists: "Falling asleep" (numbness), tingling, pain, stabbing sensation, alteration of skin color or of the skin. If any of these symptoms occur, see a physician!
2. To reduce the risk of "white finger disease", keep your hands warm during operation and well maintain the tool and accessories.

Transport

1. Before transporting the tool, turn it off and disconnect the portable power pack from the tool. Attach the cover to the cutting blade.
2. When transporting the tool, carry it in a horizontal position by holding the shaft.
3. When transporting the tool in a vehicle, properly secure it to avoid turnover. Otherwise damage to the tool and other baggage may result.

Maintenance

1. Have your tool serviced by our authorized service center, always using only genuine replacement parts. Incorrect repair and poor maintenance can shorten the life of the tool and increase the risk of accidents.
2. Before doing any maintenance or repair work or cleaning the tool, always turn it off and disconnect the portable power pack from the tool.

3. Always wear protective gloves when handling the cutting blade.
4. Always clean dust and dirt off the tool. Never use gasoline, benzine, thinner, alcohol or the like for the purpose. Discoloration, deformation or cracks of the plastic components may result.
5. After each use, tighten all screws and nuts.
6. Do not attempt any maintenance or repair not described in the instruction manual. Ask our authorized service center for such work.
7. Always use our genuine spare parts and accessories only. Using parts or accessories supplied by a third party may result in the tool breakdown, property damage and/or serious injury.
8. Request our authorized service center to inspect and maintain the tool at regular interval.
9. Always keep the tool in good working condition. Poor maintenance can result in inferior performance and shorten the life of the tool.
10. Do not wash the tool with high pressure water.
11. When washing the tool, do not let water enter the electrical mechanism such as motor and terminals.
12. When storing the tool, avoid direct sunlight and rain, and store it in a place where it does not get hot or humid.
13. Perform inspection or maintenance in a place where rain can be avoided.
14. After using the tool, remove the adhered dirt and dry the tool completely before storing. Depending on the season or the area, there is a risk of malfunction due to freezing.
15. Keep all cooling air inlets clear of debris.

Storage

1. Before storing the tool, perform full cleaning and maintenance. Disconnect the portable power pack from the tool. Attach the cover to the cutting blade.
2. Store the tool in a dry and high or locked location out of reach of children.
3. Do not prop the tool against something, such as a wall. Otherwise it may fall suddenly and cause an injury.

First aid

1. Always have a first-aid kit close by. Immediately replace any item taken from the first aid kit.
2. When asking for help, give the following information:
 - Place of the accident
 - What happened
 - Number of injured persons
 - Nature of the injury
 - Your name

Important safety instructions for battery cartridge

1. Before using battery cartridge, read all instructions and cautionary markings on (1) battery charger, (2) battery, and (3) product using battery.
2. Do not disassemble battery cartridge.
3. If operating time has become excessively shorter, stop operating immediately. It may result in a risk of overheating, possible burns and even an explosion.
4. If electrolyte gets into your eyes, rinse them out with clear water and seek medical attention right away. It may result in loss of your eyesight.
5. Do not short the battery cartridge:
 - (1) Do not touch the terminals with any conductive material.
 - (2) Avoid storing battery cartridge in a container with other metal objects such as nails, coins, etc.
 - (3) Do not expose battery cartridge to water or rain.

A battery short can cause a large current flow, overheating, possible burns and even a breakdown.

6. Do not store the tool and battery cartridge in locations where the temperature may reach or exceed 50 °C (122 °F).
7. Do not incinerate the battery cartridge even if it is severely damaged or is completely worn out. The battery cartridge can explode in a fire.
8. Be careful not to drop or strike battery.
9. Do not use a damaged battery.
10. The contained lithium-ion batteries are subject to the Dangerous Goods Legislation requirements.
For commercial transports e.g. by third parties, forwarding agents, special requirement on packing and labeling must be observed.

For preparation of the item being shipped, consulting an expert for hazardous material is required. Please also observe possibly more detailed national regulations.

Tape or mask off open contacts and pack up the battery in such a manner that it cannot move around in the packaging.

11. When disposing the battery cartridge, remove it from the tool and dispose of it in a safe place. Follow your local regulations relating to disposal of battery.
12. Use the batteries only with the products specified by Makita. Installing the batteries to non-compliant products may result in a fire, excessive heat, explosion, or leak of electrolyte.
13. If the tool is not used for a long period of time, the battery must be removed from the tool.

SAVE THESE INSTRUCTIONS.

⚠ CAUTION: Only use genuine Makita batteries. Use of non-genuine Makita batteries, or batteries that have been altered, may result in the battery bursting causing fires, personal injury and damage. It will also void the Makita warranty for the Makita tool and charger.

Tips for maintaining maximum battery life

1. Charge the battery cartridge before completely discharged. Always stop tool operation and charge the battery cartridge when you notice less tool power.
2. Never recharge a fully charged battery cartridge. Overcharging shortens the battery service life.
3. Charge the battery cartridge with room temperature at 10 °C - 40 °C (50 °F - 104 °F). Let a hot battery cartridge cool down before charging it.
4. Charge the battery cartridge if you do not use it for a long period (more than six months).

PARTS DESCRIPTION

► Fig.4

1	Speed indicator	2	ADT indicator (ADT = Automatic Torque Drive Technology)	3	Caution lamp	4	Main power button
5	Reverse button	6	Plug	7	Lock-off lever	8	Switch trigger
9	Hanger	10	Handle	11	Barrier	12	Knob
13	Protector	14	Protector extension (for nylon cutting head / plastic blade)	15	Hanging band	-	-

FUNCTIONAL DESCRIPTION

⚠ WARNING: Always be sure that the tool is switched off and the portable power pack is disconnected from the tool before adjusting or checking function on the tool. Failure to switch off and disconnect the portable power pack may result in serious personal injury from accidental start-up.

Tool / battery protection system

The tool is equipped with a tool/battery protection system. This system automatically cuts off power to the motor to extend tool and battery life. The tool will automatically stop during operation if the tool is placed under one of the following conditions:

Caution lamp		Status
Color	● On ● Blinking	
Green	●	Overload
Red	● (tool) / ● (battery)	Overheat
Red	●	Over discharge

Overload protection

If the tool gets into one of the following situation, the tool automatically stops and the caution lamp starts blinking in green:

- The tool is overloaded by entangled weeds or other debris.
- The cutting tool is locked or kicked back.
- The main power button is turned on while the switch trigger is being pulled.

In this situation, release the switch trigger and remove entangled weeds or debris if necessary. After that, pull the switch trigger again to resume.

⚠ CAUTION: If you need to remove the entangled weeds on the tool or release the locked cutting tool, be sure to turn the tool off before you start.

Overheat protection for tool or battery

If the tool or battery cartridge is overheated, the tool stops automatically. When the tool is overheated, the caution lamp lights up in red. When the battery cartridge is overheated, the caution lamp blinks in red. Let the tool and/or battery cool down before turning the tool on again.

Overdischarge protection

When the battery capacity becomes low, the tool stops automatically and the caution lamp starts blinking in red. If the tool does not operate even when the switches are operated, remove the battery cartridge from the tool and charge it.

Main power switch

Tap the main power button to turn on the tool. To turn off the tool, press and hold the main power button until the speed indicator goes off.

► Fig.5: 1. Speed indicator 2. Main power button

NOTE: The tool will automatically turned off if it is left without any operations for a certain period of time.

Switch action

⚠ WARNING: For your safety, this tool is equipped with lock-off lever which prevents the tool from unintended starting. NEVER use the tool if it runs when you simply pull the switch trigger without pressing the lock-off lever. Return the tool to our authorized service center for proper repairs BEFORE further usage.

⚠ WARNING: NEVER tape down or defeat purpose and function of lock-off lever.

⚠ CAUTION: Before connecting the portable power pack to the tool, always check to see that the switch trigger actuates properly and returns to the "OFF" position when released. Operating a tool with a switch that does not actuate properly can lead to loss of control and serious personal injury.

⚠ CAUTION: Never put your finger on the main power button and switch trigger when carrying the tool. The tool may start unintentionally and cause injury.

NOTICE: Do not pull the switch trigger hard without pressing the lock-off lever. This can cause switch breakage.

To prevent the switch trigger from being accidentally pulled, a lock-off lever is provided. To start the tool, depress the lock-off lever and pull the switch trigger. The tool speed increases by increasing pressure on the switch trigger. Release the switch trigger to stop.

UR101C

► Fig.6: 1. Lock-off lever 2. Switch trigger









UR201C

► Fig.7: 1. Lock-off lever 2. Switch trigger

Speed adjusting

You can select the tool speed by tapping the main power button. Each time you tap the main power button, the level of speed will change. The tool automatically adjusts the rotation speed according to the cutting tool attached to the tool.

► Fig.8: 1. Speed indicator 2. Main power button

Speed indicator	Mode	Rotation speed	
		Cutter blade Plastic blade (305 mm)	Nylon cutting head Plastic blade (255 mm)
3  2  1 	High	0 - 7,000 min ⁻¹	0 - 5,500 min ⁻¹
3  2  1 	Medium	0 - 5,500 min ⁻¹	0 - 5,000 min ⁻¹
3  2  1 	Low	0 - 4,600 min ⁻¹	0 - 4,600 min ⁻¹

Automatic Torque Drive Technology

When you turn on the Automatic Torque Drive Technology (ADT), the tool runs at optimum rotation speed and torque for the condition of grass being cut. The tool automatically detects the cutting tool attached and chooses a suitable rotation speed.

To start ADT, press and hold the reverse button until the ADT indicator turns on.

To stop ADT, press and hold the reverse button until the ADT indicator turns off.

► **Fig.9:** 1. ADT indicator 2. Reverse button

Indicator	Mode	Cutting tool	Rotation speed
	ADT	Cutter blade Plastic blade (305 mm)	3,500 - 7,000 min ⁻¹
		Nylon cutting head Plastic blade (255 mm)	3,500 - 5,500 min ⁻¹

Reverse button for debris removal

⚠ WARNING: Switch off the tool and disconnect the portable power pack from the tool before you remove entangled weeds or debris which the reverse rotation function can not remove. Failure to do so may result in serious personal injury from accidental start-up.

This tool has a reverse button to change the direction of rotation. It is only for removing weeds and debris entangled in the tool.

To reverse the rotation, tap the reverse button and pull the switch trigger while depressing the lock-off lever when the cutting tool is stopped. The speed indicators and ADT indicator start blinking, and the cutting tool rotates in reverse direction when you pull the switch trigger.

To return to regular rotation, release the trigger and wait until the cutting tool stops.

► **Fig.10:** 1. Speed indicator 2. ADT indicator 3. Reverse button

NOTE: During the reverse rotation, the tool operates only for a short period of time and then automatically stops.

NOTE: Once the tool is stopped, the rotation returns to regular direction when you start the tool again.

NOTE: If you tap the reverse button while the cutting tool is still rotating, the tool comes to stop and to be ready for reverse rotation.

Electric brake

This tool is equipped with an electric brake. If the tool consistently fails to quickly stop after the switch trigger is released, have the tool serviced at our service center.

⚠ CAUTION: This brake system is not a substitute for the protector. Never use the tool without the protector. An unguarded cutting tool may result in serious personal injury.

Electronic function

Constant speed control

The speed control function provides the constant rotation speed regardless of load conditions.

Soft start feature

Soft start because of suppressed starting shock.

ASSEMBLY

⚠ WARNING: Always be sure that the tool is switched off and the portable power pack is disconnected from the tool before carrying out any work on the tool. Failure to switch off and disconnect the portable power pack may result in serious personal injury from accidental start-up.

⚠ WARNING: Never start the tool unless it is completely assembled. Operation of the tool in a partially assembled state may result in serious personal injury from accidental start-up.

Installing the handle

For UR101C

1. Insert the shaft of the handle into the grip. Align the screw hole in the grip with the one in the shaft. Tighten the screw securely.

► **Fig.11:** 1. Grip 2. Screw 3. Shaft

NOTICE: Note the direction of the grip. The screw holes will not be aligned if the grip is not inserted in the correct direction.

2. Place the spring onto the base.

► **Fig.12:** 1. Knob 2. Handle clamp 3. Handle 4. Handle holder 5. Spring 6. Base

3. Place the handle between the handle clamp and handle holder.

4. Temporarily attach the handle by tightening the knob, and adjust the handle position.

5. Fully tighten the knob.

For UR201C

1. Attach the upper and lower clamps on the damper.

2. Put the handle on the upper clamp and fix it with hex socket head bolts as illustrated.

► **Fig.13:** 1. Hex socket head bolt 2. Handle 3. Upper clamp 4. Damper 5. Lower clamp

Attaching the barrier

For the loop handle model only (country specific)

If the barrier is included in your model, attach it to the handle using the screw on the barrier.

► **Fig.14:** 1. Barrier 2. Screw

CAUTION: After assembling the barrier, do not remove it. The barrier works as a safety part to prevent you from contacting the cutting blade accidentally.

Hex wrench storage

CAUTION: Be careful not to leave the hex wrench inserted in the tool head. It may cause injury and/or damage to the tool.

When not in use, store the hex wrench as illustrated to keep it from being lost.

► **Fig.15:** 1. Hex wrench

For the bike handle model, the hex wrench can be stored on the handle clamp as illustrated.





► **Fig.16:** 1. Hex wrench 2. Handle clamp

For the loop handle model, the hex wrench can be stored on the handle as illustrated.

► **Fig.17:** 1. Hex wrench

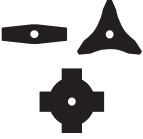
Correct combination of the cutting tool and the protector

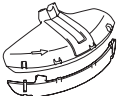
CAUTION: Always use the correct combination of cutting tool and the protector. A wrong combination may not protect you from the cutting tool, flying debris, and stones. It can also affect the balance of the tool and result in an injury.

Cutting tool	Protector
Cutter blade (2-tooth, 3-tooth, 4-tooth blades) 	
Nylon cutting head 	
Plastic blade 	

Installing the protector

WARNING: Never use the tool without the guard or with the guard improperly installed. Failure to do so can cause serious personal injury.

NOTE: The type of the protector supplied as the standard accessory varies depending on the countries.

For cutter blade

Attach the protector to the clamp using bolts.

► **Fig.18:** 1. Clamp 2. Protector

For nylon cutting head / plastic blade

CAUTION: Take care not to injure yourself on the cutter for cutting the nylon cord.

Attach the protector to the clamp using bolts. After that, install the protector extension. Insert the protector extension to the protector and then snap the clips on. Make sure that the tabs on the protector extension fit into the slots on the protector.

► **Fig.19:** 1. Protector 2. Clip 3. Protector extension 4. Cutter 5. Slot 6. Tab

To remove the protector extension from the protector, unclasp the clips by inserting the hex wrench as illustrated.

► **Fig.20:** 1. Hex wrench 2. Clip

Installing the cutting tool

CAUTION: Always use the supplied wrenches to remove or to install the cutting tool.

CAUTION: Be sure to remove the hex wrench inserted into the tool head after installing the cutting tool.

NOTE: The type of the cutting tool(s) supplied as the standard accessory varies depending on the countries. The cutting tool is not included in some countries.

NOTE: Turn the tool upside down so that you can replace the cutting tool easily.

Cutter blade

⚠ CAUTION: When handling a cutter blade, always wear gloves and put the blade cover on the blade.

⚠ CAUTION: The cutter blade must be well polished, and free of cracks or breakage. If the cutter blade hits a stone during operation, stop the tool and check the cutter blade immediately.

⚠ CAUTION: Always use the cutter blade with the diameter described in the section for specifications.

► **Fig.21:** 1. Nut 2. Cup 3. Clamp washer 4. Cutter blade 5. Spindle 6. Receive washer 7. Hex wrench

1. Insert the hex wrench through the hole in the gear case to lock the spindle. Rotate the spindle until the hex wrench is fully inserted.

2. Mount the cutter blade onto the receive washer so that the arrows on the cutter blade and protector are pointing in the same direction.

► **Fig.22:** 1. Arrow

3. Put the clamp washer and cup onto the cutter blade and then tighten the nut securely by the box wrench.

► **Fig.23:** 1. Box wrench 2. Hex wrench 3. Loosen 4. Tighten

NOTE: Tightening torque : 20 - 30 N•m

4. Remove the hex wrench from the gear case.

To remove the cutter blade, follow the installation procedures in reverse.

Nylon cutting head

NOTICE: Be sure to use genuine Makita nylon cutting head.

There are two types of nylon cutting head; the bump & feed type and the manual feed type.

Bump & feed type

► **Fig.24:** 1. Nylon cutting head 2. Spindle 3. Hex wrench 4. Loosen 5. Tighten

1. Insert the hex wrench through the hole in the gear case to lock the spindle. Rotate the spindle until the hex wrench is fully inserted.

2. Place the nylon cutting head onto the spindle and tighten it securely by hand.

3. Remove the hex wrench from the gear case.

To remove the nylon cutting head, follow the installation procedures in reverse.

Manual feed type

► **Fig.25:** 1. Nut 2. Nylon cutting head 3. Spindle 4. Hex wrench

1. Insert the hex wrench through the hole in the gear case to lock the spindle. Rotate the spindle until the hex wrench is fully inserted.

2. Place the nylon cutting head onto the spindle and tighten the nut securely by the box wrench.

► **Fig.26:** 1. Box wrench 2. Hex wrench 3. Loosen 4. Tighten

3. Remove the hex wrench from the gear case.

To remove the nylon cutting head, follow the installation procedures in reverse.

Plastic blade

NOTICE: Be sure to use genuine Makita plastic blade.

► **Fig.27:** 1. Plastic blade 2. Spindle 3. Hex wrench 4. Loosen 5. Tighten

1. Insert the hex wrench through the hole in the gear case to lock the spindle. Rotate the spindle until the hex wrench is fully inserted.

2. Place the plastic blade onto the spindle and tighten it securely by hand.

3. Remove the hex wrench from the gear case.

To remove the plastic blade, follow the installation procedures in reverse.

OPERATION

Adjusting the working position

⚠ CAUTION: Before performing this procedure, install the battery cartridge(s) to the portable power pack and finish the adjustments for the waist belt and shoulder harness. Refer to the instruction manual of the portable power pack for detail.

⚠ CAUTION: To prevent unintentional start up, never turn on the portable power pack throughout this procedure. The battery cartridge(s) is to be installed only to obtain the usability with actual weight balance.

1. Pull out the cord from the right side of the portable power pack. When pulling out the cord, be sure to set the cord in the holders as shown in the figure.

► **Fig.28:** 1. Cord 2. Holder

2. Attach the hooks of the hanging band to the rings of the shoulder belts or waist harness as shown in the figure.

Attaching hanging band to the shoulder belt

► **Fig.29:** 1. Hanging band 2. Ring 3. Hook

Attaching hanging band to the shoulder belt and waist belt

► **Fig.30:** 1. Hanging band 2. Ring 3. Hook

3. Wear the shoulder harness of the portable power pack and lock the buckle on the waist belt.

► Fig.31

Adjust the length of the hanging band as necessary.

► Fig.32

4. Attach the tool to the shoulder harness using the hook on the hanging band. Be sure to hook on the hanger of the tool.

UR101C

► Fig.33: 1. Hook 2. Hanger

UR201C

► Fig.34: 1. Hook 2. Hanger

5. Insert the plug of the tool into the socket of the portable power pack.

When inserting, align the triangle marking on both the plug and the socket.

UR101C

► Fig.35: 1. Plug 2. Socket 3. Triangle marking

UR201C

► Fig.36: 1. Plug 2. Socket 3. Triangle marking

6. Adjust the cord length using the holder as necessary.

► Fig.37: 1. Holder

The cord length is properly adjusted when you can;

- swing the tool without any hinderance by the cord;
- swing the tool without letting the cord flopping and;
- disconnect the plug from the socket without taking off the shoulder harness of the portable power pack.

CAUTION: Allow the cord to have a appropriate play between the tool and portable power pack. If the play is too little, the tool movement may be hindered. If the play is too much, the cord may be caught by other object and result in accident.

Adjusting the hanger position

For UR101C only

For more comfortable handling of the tool, you can change the hanger position.

1. Loosen the screw on the hanger and slide it to a comfortable working position.

► Fig.38: 1. Hanger 2. Screw 3. Cord

NOTICE: When adjusting the hanger position, also adjust the cord position.

2. Adjust the hanger position as shown in the figure and then tighten the screw.

► Fig.39

1	The hanger position from the ground
2	The cutting tool position from the ground
3	The horizontal distance between the hanger and the unguarded part of the cutting tool

Starting the operation

CAUTION: Before operation, finish adjusting the working position by following the instructions in the section for the working position.

CAUTION: Before operation, make sure that the buckles on the waist belt is locked and the tool is securely attached to the hook of the hanging band.

CAUTION: Always press the main power button to turn on the tool immediately before cutting grass. Failure to do so may cause personal injury due to unintentional start up.

1. Install the battery cartridge(s) to the portable power pack.

► Fig.40: 1. Portable power pack 2. Battery cartridge

NOTE: Refer to the instruction manual of your portable power pack for how to install the battery cartridges.

2. Press the power button on the portable power pack. The main power lamp will light up.

► Fig.41: 1. Main power lamp 2. Power button

3. Wear the shoulder harness of the portable power pack and lock the buckle on the waist belt.

► Fig.42

4. Attach the tool to the shoulder harness using the hook on the hanging band. Be sure to hook on the hanger of the tool.

UR101C

► Fig.43: 1. Hook 2. Hanger

UR201C

► Fig.44: 1. Hook 2. Hanger

5. Insert the plug of the tool into the socket of the portable power pack.

When inserting, align the triangle marking on both the plug and the socket.

UR101C

► Fig.45: 1. Plug 2. Socket 3. Triangle marking

UR201C

► Fig.46: 1. Plug 2. Socket 3. Triangle marking

6. Tap the main power button to turn on the tool.

The tool is ready to operate. The tool will run when you pull the switch trigger.

► Fig.47: 1. Main power button

CAUTION: When suspending the operation, always turn off the tool and remove the plug from the socket. Failure to do so may cause personal injury due to unintentional start up.

When quitting the operation, press and hold the main power button until the speed indicator goes off and then perform the above procedure in reverse.

Correct handling of the tool

⚠ WARNING: Always position the tool on your right-hand side. Correct positioning of the tool allows for maximum control and will reduce the risk of serious personal injury caused by kickback.

⚠ WARNING: Be extremely careful to maintain control of the tool at all times. Do not allow the tool to be deflected toward you or anyone in the work vicinity. Failure to keep control of the tool could result in serious injury to the bystander and the operator.

⚠ WARNING: To avoid accident, leave more than 15m (50 ft) distance between operators when two or more operators work in one area. Also, arrange a person to observe the distance between operators. If someone or an animal enters the working area, immediately stop the operation.

⚠ CAUTION: If the cutting tool accidentally impacts a rock or hard object during operation, stop the tool and inspect for any damage. If the cutting tool is damaged, replace it immediately. Use of a damaged cutting tool may result in serious personal injury.

⚠ CAUTION: Remove the blade cover from the cutter blade when cutting the grass.

Correct positioning and handling allow optimum control and reduce the risk of injury caused by kickback.

UR101C
▶ Fig.48

UR201C
▶ Fig.49

When using a nylon cutting head (bump & feed type)
The nylon cutting head is a dual string trimmer head provided with a bump & feed mechanism.

To feed out the nylon cord, tap the cutting head against the ground while rotating.

▶ Fig.50: 1. Most effective cutting area

NOTICE: The bump feed will not operate properly if the nylon cutting head is not rotating.

NOTE: If the nylon cord does not feed out while tapping the head, rewind/replace the nylon cord by following the procedures in the section for the maintenance.

Emergency detachment

⚠ CAUTION: In case of emergency detachment, pay extra attention to the position of the rotating cutting tool.

In case of emergency, detach the tool in either way described below:

Unlock the buckle on the waist belt and take off the shoulder harness of the portable power pack which is connected to the tool.

▶ Fig.51: 1. Buckle

Unlock the buckle on the hanging band and release the tool. The cord will be disconnected by the weight of the tool.

▶ Fig.52: 1. Buckle

MAINTENANCE

⚠ WARNING: Always be sure that the tool is switched off and the portable power pack is disconnected from the tool before attempting to perform inspection or maintenance on the tool. Failure to switch off and disconnect the portable power pack may result in serious personal injury from accidental start-up.

NOTICE: Never use gasoline, benzene, thinner, alcohol or the like. Discoloration, deformation or cracks may result.

To maintain product SAFETY and RELIABILITY, repairs, any other maintenance or adjustment should be performed by Makita Authorized or Factory Service Centers, always using Makita replacement parts.

Cleaning the tool

Clean the tool by wiping off dust, dirt, or cut off grass with a dry cloth or one dipped in soapy water and wrung out. To avoid overheating of the tool, be sure to remove the cut off grass or debris adhered to the vent of the tool.

Replacing the nylon cord

⚠ WARNING: Use only the nylon cord with diameter specified in this instruction manual. Never use heavier line, metal wire, rope or the like. Failure to do so may cause damage to the tool and result in serious personal injury.

⚠ WARNING: Always remove the nylon cutting head from the tool when replacing the nylon cord.

⚠ WARNING: Make sure that the cover of the nylon cutting head is secured to the housing properly as described in this instruction manual. Failure to properly secure the cover may cause the nylon cutting head to fly apart resulting in serious personal injury.

Replace the nylon cord if it is not fed any more. The method of replacing the nylon cord varies depending on the type of the nylon cutting head.

95-M10L

▶ Fig.53

B&F ECO 4L

▶ Fig.54

UN-74L, UN-72L

▶ Fig.55

Manual feed type

When the nylon cord gets short, pull it out from the eyelet and feed it from the another eyelet.

▶ Fig.56

Replacing the plastic blade

Replace the plastic blade if it is worn out or broken.

► **Fig.57**

When installing the plastic blade, align the direction of the arrow on the blade with that of the protector.

► **Fig.58:** 1. Arrow on the protector 2. Arrow on the blade

TROUBLESHOOTING

Before asking for repairs, conduct your own inspection first. If you find a problem that is not explained in the manual, do not attempt to dismantle the tool. Instead, ask Makita Authorized Service Centers, always using Makita replacement parts for repairs.

State of abnormality	Probable cause (malfunction)	Remedy
Motor does not run.	Battery cartridge is not installed.	Install the battery cartridge.
	Battery problem (under voltage)	Recharge the battery cartridge. If recharging is not effective, replace battery cartridge.
	The drive system does not work correctly.	Ask your local authorized service center for repair.
Motor stops running after a little use.	Battery's charge level is low.	Recharge the battery cartridge. If recharging is not effective, replace battery cartridge.
	Overheating.	Stop using of tool to allow it to cool down.
The tool does not reach maximum RPM.	Battery cartridge is installed improperly.	Install the battery cartridge as described in this manual.
	Battery power is dropping.	Recharge the battery cartridge. If recharging is not effective, replace battery cartridge.
	The drive system does not work correctly.	Ask your local authorized service center for repair.
Cutting tool does not rotate: ⇒ stop the machine immediately!	Foreign object such as a branch is jammed between the guard and the cutting tool.	Remove the foreign object.
	Cutting tool is loosely attached.	Tighten the cutting tool securely.
	The drive system does not work correctly.	Ask your local authorized service center for repair.
Abnormal vibration: ⇒ stop the machine immediately!	Broken, bent or worn cutting tool	Replace the cutting tool.
	Cutting tool is loosely attached.	Tighten the cutting tool securely.
	The drive system does not work correctly.	Ask your local authorized service center for repair.
Cutting tool and motor cannot stop: ⇒ Disconnect the portable power pack from the tool immediately!	Electric or electronic malfunction.	Disconnect the portable power pack from the tool and ask your local authorized service center for repair.

OPTIONAL ACCESSORIES

⚠WARNING: Only use the recommended accessories or attachments indicated in this manual. The use of any other accessory or attachment may result in serious personal injury.

⚠CAUTION: These accessories or attachments are recommended for use with your Makita tool specified in this manual. The use of any other accessories or attachments might present a risk of injury to persons. Only use accessory or attachment for its stated purpose.

If you need any assistance for more details regarding these accessories, ask your local Makita Service Center.

- Cutter blade
- Nylon cutting head
- Nylon cord (cutting line)
- Plastic blade
- Protector
- Makita genuine battery and charger

NOTE: Some items in the list may be included in the tool package as standard accessories. They may differ from country to country.

DANE TECHNICZNE

Model:		UR101C	UR201C
Typ uchwytu		Uchwyt rowerowy	Uchwyt pałkowy
Prędkość bez obciążenia (na poszczególnych poziomach prędkości obrotowej)	Ostrze przecinarki Nóż z tworzywa sztucznego (305 mm)	3: 0 - 7 000 min ⁻¹ 2: 0 - 5 500 min ⁻¹ 1: 0 - 4 600 min ⁻¹	
	Żyłkowa głowica tnąca Nóż z tworzywa sztucznego (255 mm)	3: 0 - 5 500 min ⁻¹ 2: 0 - 5 000 min ⁻¹ 1: 0 - 4 600 min ⁻¹	
Całkowita długość (bez narzędzia tnącego)		1 760 mm	1 795 mm
Średnica żyłki nylonowej		2,4 mm	
Możliwe do zastosowania narzędzie tnące i średnica cięcia	Nóż z 2 zębami (nr produktu 198345-9)	255 mm	
	Nóż z 3 zębami (nr produktu 195299-1)	255 mm	
	Nóż z 4 zębami (nr produktu 196895-8)	255 mm	
	Żyłkowa głowica tnąca (nr produktu 197993-1)	430 mm	
	Nóż z tworzywa sztucznego (nr produktu 198383-1) (nr produktu 199868-0)	255 mm 305 mm	
Napięcie znamionowe		Prąd stały 36 V–40 V maks.	
Ciężar netto		5,2 kg	4,7 kg

- W związku ze stale prowadzonym przez naszą firmę programem badawczo-rozwojowym niniejsze dane mogą ulec zmianom bez wcześniejszego powiadomienia.
- Dane techniczne mogą różnić się w zależności od kraju.
- Ciężar podany zgodnie z procedurą EPTA 01/2014

Kompatybilna przenośna jednostka zasilająca

PDC01

Hałas

Model UR101C

Narzędzie tnące	Poziom ciśnienia akustycznego (L _{PA}) dB(A)		Poziom mocy akustycznej (L _{WA}) dB(A)		Obowiązująca norma
	L _{PA} dB(A)	Niepewność (K) dB(A)	L _{WA} dB(A)	Niepewność (K) dB(A)	
Nóż z 2 zębami	81,7	0,5	93,9	0,8	ISO22868 (ISO11806-1)
Nóż z 4 zębami	83,0	0,3	97,6	0,2	ISO22868 (ISO11806-1)
Żyłkowa głowica tnąca	80,0	0,9	91,8	1,0	ISO22868 (ISO11806-1)/ EN50636-2-91
Nóż z tworzywa sztucznego	78,0	1,0	87,4	0,7	ISO22868 (ISO11806-1)/ EN50636-2-91

Model UR201C

Narzędzie tnące	Poziom ciśnienia akustycznego (L_{pA}) dB(A)		Poziom mocy akustycznej (L_{WA}) dB(A)		Obowiązująca norma
	L_{pA} dB(A)	Niepewność (K) dB(A)	L_{WA} dB(A)	Niepewność (K) dB(A)	
Nóż z 2 zębami	81,7	0,5	93,9	0,8	ISO22868 (ISO11806-1)
Nóż z 4 zębami	83,0	0,3	97,6	0,2	ISO22868 (ISO11806-1)
Żyłkowa głowica tnąca	80,0	0,9	91,8	1,0	ISO22868 (ISO11806-1)/ EN50636-2-91
Nóż z tworzywa sztucznego	78,0	1,0	87,4	0,7	ISO22868 (ISO11806-1)/ EN50636-2-91

- Nawet jeśli podany powyżej poziom ciśnienia akustycznego wynosi 80 dB (A) lub mniej, poziom ten podczas pracy może przekroczyć 80 dB (A). Nosić ochronniki słuchu.

WSKAZÓWKA: Deklarowana wartość emisji hałasu została zmierzona zgodnie ze standardową metodą testową i można ją wykorzystać do porównywania narzędzi.

WSKAZÓWKA: Deklarowaną wartość emisji hałasu można także wykorzystać we wstępnej ocenie narażenia.

⚠️ OSTRZEŻENIE: Nosić ochronniki słuchu.

⚠️ OSTRZEŻENIE: Poziom hałasu wytwarzanego podczas rzeczywistego użytkowania elektronarzędzia może się różnić od wartości deklarowanej w zależności od sposobu użytkowania narzędzia, a w szczególności od rodzaju obrabianego elementu.

⚠️ OSTRZEŻENIE: W oparciu o szacowane narażenie w rzeczywistych warunkach użytkowania należy określić środki bezpieczeństwa w celu zapewnienia ochrony operatora (uwzględniając wszystkie elementy cyklu działania, tj. czas, kiedy narzędzie jest wyłączone i kiedy pracuje na biegu jałowym, a także czas, kiedy jest włączone).

Drgania

Obowiązująca norma : ISO22867(ISO11806-1)

Model UR101C

Narzędzie tnące	Lewa ręka		Prawa ręka	
	$a_{h,W}$ (m/s ²)	Niepewność K (m/s ²)	$a_{h,W}$ (m/s ²)	Niepewność K (m/s ²)
Nóż z 2 zębami	≤ 2,5	1,5	≤ 2,5	1,5
Nóż z 4 zębami	≤ 2,5	1,5	≤ 2,5	1,5
Żyłkowa głowica tnąca	≤ 2,5	1,5	≤ 2,5	1,5
Nóż z tworzywa sztucznego	≤ 2,5	1,5	≤ 2,5	1,5

Model UR201C

Narzędzie tnące	Lewa ręka		Prawa ręka	
	$a_{h,W}$ (m/s ²)	Niepewność K (m/s ²)	$a_{h,W}$ (m/s ²)	Niepewność K (m/s ²)
Nóż z 2 zębami	≤ 2,5	1,5	≤ 2,5	1,5
Nóż z 4 zębami	≤ 2,5	1,5	≤ 2,5	1,5
Żyłkowa głowica tnąca	≤ 2,5	1,5	≤ 2,5	1,5
Nóż z tworzywa sztucznego	≤ 2,5	1,5	≤ 2,5	1,5

WSKAZÓWKA: Deklarowana wartość poziomu drgań została zmierzona zgodnie ze standardową metodą testową i można ją wykorzystać do porównywania narzędzi.









WSKAZÓWKA: Deklarowaną wartość poziomu drgań można także wykorzystać we wstępnej ocenie narażenia.

⚠️ OSTRZEŻENIE: Drgania wytwarzane podczas rzeczywistego użytkowania elektronarzędzia mogą się różnić od wartości deklarowanej w zależności od sposobu użytkowania narzędzia, a w szczególności od rodzaju obrabianego elementu.

⚠️ OSTRZEŻENIE: W oparciu o szacowane narażenie w rzeczywistych warunkach użytkowania należy określić środki bezpieczeństwa w celu zapewnienia ochrony operatora (uwzględniając wszystkie elementy cyklu działania, tj. czas, kiedy narzędzie jest wyłączone i kiedy pracuje na biegu jałowym, a także czas, kiedy jest włączone).

Symbole

Poniżej pokazano symbole zastosowane na urządzeniu. Przed rozpoczęciem użytkowania należy zapoznać się z ich znaczeniem.

	Zachować szczególną ostrożność.
	Przeczytać instrukcję obsługi.
	Zachować odległość co najmniej 15 m.
	Niebezpieczeństwo; uważać na wyrzucane przedmioty.
	Przeostrożność; odrzut
	Nosić kask, gogle oraz ochronniki słuchu.
	Nosić rękawice ochronne.
	Nosić wytrzymałe obuwie robocze na podszewie antypoślizgowej. Zalecane jest obuwie ze stalowymi noskami.
 Ni-MH Li-Ion	Dotyczy tylko państw UE Nie wyrzucać urządzeń elektrycznych ani akumulatorów wraz z odpadami z gospodarstwa domowego! Zgodnie z dyrektywami europejskimi w sprawie zużytego sprzętu elektrycznego i elektronicznego oraz baterii i akumulatorów oraz zużytych baterii i akumulatorów, a także dostosowaniem ich do prawa krajowego, zużyte urządzenia elektryczne, baterie i akumulatory należy składować osobno i przekazywać do zakładu recyklingu działającego zgodnie z przepisami dotyczącymi ochrony środowiska.

Deklaracja zgodności WE

Dotyczy tylko krajów europejskich

Deklaracja zgodności WE jest dołączona jako załącznik A do niniejszej instrukcji obsługi.

OSTRZEŻENIA DOTYCZĄCE BEZPIECZEŃSTWA

Ogólne zasady bezpiecznej eksploatacji elektronarzędzi

⚠️ OSTRZEŻENIE: Należy zapoznać się z ostrzeżeniami dotyczącymi bezpieczeństwa, instrukcjami, ilustracjami i danymi technicznymi dołączonymi do tego elektronarzędzia. Niezastosowanie się do podanych poniżej instrukcji może prowadzić do porażenia prądem, pożaru i/lub poważnych obrażeń ciała.

Wszystkie ostrzeżenia i instrukcje należy zachować do wykorzystania w przyszłości.

Pojęcie „elektronarzędzie”, występujące w wymienionych tu ostrzeżeniach, odnosi się do elektronarzędzia zasilanego z sieci elektrycznej (z przewodem zasilającym) lub do elektronarzędzia akumulatorowego (bez przewodu zasilającego).

Ważne zasady bezpieczeństwa dotyczące narzędzia

⚠️ OSTRZEŻENIE: Należy dokładnie przeczytać i zrozumieć treść niniejszej instrukcji obsługi, a także instrukcji obsługi przenośnej jednostki zasilającej, która będzie używana z narzędziem. Niezastosowanie się do ostrzeżeń i instrukcji może doprowadzić do porażenia prądem elektrycznym, pożaru i/lub poważnych obrażeń ciała.

⚠️ OSTRZEŻENIE: Przeczytać wszystkie ostrzeżenia dotyczące bezpieczeństwa i wszystkie instrukcje. Niezastosowanie się do wspomnianych ostrzeżeń i instrukcji może doprowadzić do porażenia prądem elektrycznym, pożaru i/lub poważnych obrażeń ciała.

Wszystkie ostrzeżenia i instrukcje należy zachować do wykorzystania w przyszłości.

Przeznaczenie

1. Narzędzie jest przeznaczone wyłącznie do wykaszania trawy, chwastów, zarośli i poszycia. Nie należy używać go do żadnych innych celów, takich jak krawędziowanie czy przycinanie żywopłotów, ponieważ grozi to obrażeniami.

Instrukcje ogólne

1. Nigdy nie należy zezwalać na użytkowanie narzędzia osobom niezaznajomionym z niniejszymi instrukcjami, osobom (w tym dzieciom) o ograniczonej sprawności ruchowej, sensorycznej lub umysłowej ani osobom nieposiadającym odpowiedniej wiedzy i doświadczenia. Należy pilnować, aby dzieci nie bawiły się narzędziem.
2. Przed uruchomieniem narzędzia należy przeczytać niniejszą instrukcję obsługi, aby zapoznać się ze sposobem pracy z narzędziem.
3. Nie należy pożyczać narzędzia osobie nieposiadającej odpowiedniego doświadczenia lub wiedzy dotyczącej obsługi kos z napędem własnym i wykaszarek.
4. Pożyczając narzędzie, należy zawsze dotrzeć do niego niniejszą instrukcją obsługi.
5. Podczas użytkowania narzędzia należy zachować maksymalną ostrożność i uwagę.
6. Nigdy nie używać narzędzia pod wpływem alkoholu lub narkotyków ani w stanie zmęczenia lub złego samopoczucia.
7. Nie należy podejmować prób modyfikowania narzędzia.
8. Postępować zgodnie z przepisami dotyczącymi obsługi kos z napędem własnym i wykaszarek obowiązującymi w danym kraju.
4. Podczas pracy należy zachować odległość co najmniej 15 m od osób postronnych i zwierząt. W przypadku zauważenia zbliżającej się osoby natychmiast wyłączyć narzędzie.
5. Nigdy nie używać narzędzia, gdy w pobliżu znajdują się inne osoby, zwłaszcza dzieci, lub zwierzęta.
6. Przed uruchomieniem narzędzia należy sprawdzić, czy w miejscu pracy nie ma kamieni lub innych twardych przedmiotów. Mogą one zostać wyrzucone lub spowodować niebezpieczny odrzut, prowadząc do poważnych obrażeń ciała i/ lub strat materialnych.
7. **⚠OSTRZEŻENIE:** Eksploatacja niniejszego produktu może prowadzić do powstania pyłu zawierającego substancje chemiczne, które mogą wywołać choroby układu oddechowego lub inne dolegliwości. Niektóre z tych substancji chemicznych mogą być związkami występującymi w pestycydach, środkach owadobójczych, nawozach i środkach chwastobójczych. Stopień narażenia na te substancje zależy od tego, jak często wykonywane są tego typu prace. Aby zmniejszyć narażenie na powyższe substancje chemiczne, należy pracować w miejscach dobrze wentylowanych i używać zatwierdzonych zabezpieczeń, takich jak maski przeciwpyłowe przeznaczane do odfiltrowywania mikroskopijnych cząstek.

Środki ochrony osobistej

► Rys.1

1. Nosić kask bezpieczeństwa, okulary ochronne oraz rękawice ochronne w celu ochrony ciała przed odrzucanymi w powietrze odpadkami lub spadającymi przedmiotami.
2. Stosować odpowiednią ochronę słuchu, taką jak nauszniki, w celu zabezpieczenia słuchu przed uszkodzeniem.
3. Nosić odpowiednią odzież oraz obuwie, takie jak kombinezon roboczy i wytrzymałe obuwie na antypoślizgowej podeszwie, w celu zapewnienia bezpiecznej obsługi. Nie nosić luźnych ubrań ani biżuterii. Luźne części ubrania, biżuteria i długie włosy mogą zaplątać się w ruchome części.
4. Podczas obsługi noży tnących należy nosić rękawice ochronne. Noże tnące mogą poważnie zranić odsłonięte dłonie.

Bezpieczeństwo w miejscu pracy

1. Narzędzia należy używać wyłącznie przy świetle dziennym i w warunkach dobrej widoczności. Nie używać narzędzia w ciemności lub podczas mgły.
2. Nie używać narzędzia w środowisku wybuchowym, na przykład w obecności łatwopalnych cieczy, gazów lub pyłów. Narzędzie wytwarza iskry, które mogą spowodować zapłon pyłów lub oparów.
3. Podczas obsługi narzędzia nigdy nie stawać na niestabilnej lub śliskiej nawierzchni bądź stromym zboczu. Zimą należy zwrócić szczególną uwagę na lód i śnieg oraz zawsze zadbać o stabilne oparcie dla nóg.

Zasady bezpieczeństwa dotyczące urządzeń elektrycznych i akumulatora

1. Nie narażać narzędzia na działanie deszczu ani wilgoci. Woda, która dostanie się do wnętrza narzędzia, zwiększa ryzyko porażenia prądem elektrycznym.
2. Nie używać narzędzia, jeśli nie da się go wyłączyć lub wyłączyć przełącznikiem. Narzędzie, którego działaniem nie można sterować za pomocą przełącznika, jest niebezpieczne i wymaga naprawy.
3. Nie dopuszczać do przypadkowego uruchomienia. Przed podniesieniem lub przeniesieniem narzędzia należy sprawdzić, czy przełącznik znajduje się w pozycji wyłączenia. Przenoszenie narzędzia z palcem na przełączniku lub podłączanie narzędzia do zasilania przy włączonym przełączniku grozi wypadkiem.
4. Nie wyrzucać akumulatorów do ognia. Ogniwo może eksplodować. Należy zapoznać się z obowiązującymi lokalnie przepisami, które określają specjalne wytyczne dotyczące utylizacji odpadów.
5. Nie wolno otwierać ani niszczyć akumulatorów. Uwolniony elektrolit jest substancją żrącą, która może spowodować uszkodzenie oczu lub skóry. W przypadku połknięcia może być trujący.
6. Akumulatora nie należy ładować w deszczu ani w wilgotnym otoczeniu.
7. Nie wymieniać akumulatora mokrymi rękami.
8. Nie wymieniać akumulatora w deszczu.

9. Nie dopuszczać do zmożenia styków akumulatora cieczami, np. wodą, ani nie zanurzać akumulatora. Nie pozostawiać akumulatora w deszczu oraz nie ładować, nie używać ani nie przechowywać akumulatora w wilgotnym lub mokrym miejscu. Jeśli styk zamoknie lub do wnętrza akumulatora dostanie się ciecz, może dojść do zwarcia akumulatora, co grozi przegrzaniem, zapłonem lub wybuchem.
10. Nie podłączać/wyciągać wtyczki do/z gniazdka prądenośnej jednostki zasilającej w czasie deszczu lub występowania wilgoci. Nie zostawiać, używać ani nie przechowywać narzędzia i prądenośnej jednostki zasilającej na deszczu lub w wilgotnym bądź mokrym miejscu. Mogłoby to spowodować porażenie prądem elektrycznym.
11. Po wyjęciu akumulatora z prądenośnej jednostki zasilającej lub ładowarki należy koniecznie przymocować do akumulatora jego pokrywę i umieścić akumulator w suchym miejscu.
12. W przypadku zamoczenia akumulatora usunąć znajdującą się w środku wodę i wytrzeć suchą szmatką. Przed użyciem całkowicie wysuszyć akumulator, pozostawiając go w suchym miejscu.

Uruchamianie urządzenia

1. Przed przystąpieniem do montażu lub regulacji narzędzia odłączyć je od prądenośnej jednostki zasilającej.
2. Przed przystąpieniem do obsługi noży tnących należy założyć rękawice ochronne.
3. Przed podłączeniem prądenośnej jednostki zasilającej do narzędzia należy przeprowadzić jego kontrolę pod kątem uszkodzeń, poluzowanych śrub/nakrętek lub nieprawidłowego montażu. Naostrzyć tępe ostrze przecinarki. Jeśli ostrze przecinarki jest wygięte lub uszkodzone, wymienić je. Sprawdzić wszystkie dźwignie sterujące i przełączniki pod kątem prawidłowego działania. Oczyszczyć i osuszyć uchwyty.
4. Nigdy nie włączać narzędzia, jeżeli jest ono uszkodzone lub nie jest całkowicie zmontowane. W przeciwnym wypadku może to spowodować poważne obrażenia ciała.
5. Wyregulować szelki nośne oraz rękojeść w celu ich dopasowania do postury operatora.
6. Podczas podłączania prądenośnej jednostki zasilającej do narzędzia nie należy zbliżać głowicy tnącej do ciała i innych obiektów, w tym do podłoża. Podczas uruchamiania głowica może się obrócić i spowodować obrażenia ciała lub uszkodzenie narzędzia i/lub mienia.
7. Przed włączeniem narzędzia należy wyjąć z niego wszelkie klucze regulacyjne i zdjąć pokrywę noża. Pozostawienie jakiegokolwiek akcesorium w obrotowej części narzędzia może spowodować obrażenia ciała.
8. Narzędzie tnące musi być wyposażone w osłonę. Nigdy nie należy uruchamiać narzędzia, w którym osłony są uszkodzone lub nie są zamocowane!
9. Należy się upewnić, że w obszarze pracy nie ma żadnych przewodów elektrycznych, rur instalacji wodnej, rur z gazem itp., które mogłyby stanowić zagrożenie w przypadku ich uszkodzenia przez narzędzie.

Obsługa

1. W przypadku niebezpieczeństwa natychmiast wyłączyć narzędzie.
2. W przypadku nietypowego działania (np. hałas, vibracje) należy wyłączyć narzędzie i odłączyć je od prądenośnej jednostki zasilającej. Nie używać narzędzia, dopóki przyczyna nie zostanie rozpoznana, a problem rozwiązany.
3. Po wyłączeniu narzędzia głowica tnąca jeszcze przez chwilę się obraca. Nie należy od razu dotykać głowicy tnącej.
4. Podczas pracy należy używać szelek nośnych. Trzymać narzędzie stabilnie po prawej stronie ciała.
5. Nie sięgać zbyt daleko. Zawsze stać na pewnym podłożu i utrzymywać równowagę. Zwracać uwagę na ukryte przeszkody, takie jak pnie drzew, korzenie i rowy, aby uniknąć potknięcia.
6. Podczas pracy na pochyłym terenie należy zadbać o dobre oparcie dla nóg.
7. Podczas użytkowania urządzenia należy chodzić, a nie biegać.
8. Aby nie dopuścić do utraty równowagi, nigdy nie pracować na drabinie lub na drzewie.
9. W przypadku silnego uderzenia lub upadku narzędzia przed wznowieniem pracy należy sprawdzić jego stan. Sprawdzić elementy sterujące i urządzenia zabezpieczające pod kątem usterek. W przypadku stwierdzenia uszkodzenia lub wątpliwości co do prawidłowej pracy narzędzia należy zwrócić się do autoryzowanego centrum serwisowego w celu przeprowadzenia przeglądu i naprawy.
10. Nie dotykać przekładni podczas pracy ani bezpośrednio po jej zakończeniu. Podczas pracy przekładnia nagrzewa się i może spowodować poparzenie.
11. Podczas pracy należy robić przerwy, aby zapobiec utracie kontroli w wyniku zmęczenia. Zaleca się od 10 do 20 minut przerwy po każdej przepracowanej godzinie.
12. W przypadku pozostawienia narzędzia, nawet na krótką chwilę, należy zawsze odłączyć prądenośną jednostkę zasilającą od narzędzia. Pozostawione bez nadzoru narzędzie z zamontowanym akumulatorem może zostać użyte przez nieupoważnioną osobę i doprowadzić do poważnego wypadku.
13. Jeśli pomiędzy głowicą tnącą a osłoną utknęła trawa lub gałęzie, przed ich usunięciem należy wyłączyć narzędzie i odłączyć od niego prądenośną jednostkę zasilającą. W przeciwnym razie głowica tnąca mogłaby się niespodziewanie obrócić i spowodować poważne obrażenia ciała.
14. Nigdy nie dotykać ruchomych niebezpiecznych części narzędzia przed ich całkowitym zatrzymaniem i odłączeniem prądenośnej jednostki zasilającej od narzędzia.
15. Jeśli głowica tnąca uderzy o kamień lub inny twardy obiekt, niezwłocznie wyłączyć narzędzie. Następnie odłączyć prądenośną jednostkę zasilającą od narzędzia i dokładnie obejrzeć głowicę tnącą.

16. Podczas pracy należy często sprawdzać, czy nie doszło do pęknięcia lub uszkodzenia głowicy tnącej. Przed sprawdzeniem odłączyć przenośną jednostkę zasilającą od narzędzia i upewnić się, że głowica tnąca całkowicie się zatrzymała. Wymienić uszkodzoną głowicę tnącą, nawet jeśli pęknięcia są tylko powierzchowne.
17. Nigdy nie kosić powyżej wysokości pasa.
18. Po włączeniu narzędzia przed przystąpieniem do koszenia należy zaczekać aż głowica tnąca osiągnie stałą prędkość.
19. Podczas używania noża tnącego należy zataczać narzędziem równe półokręgi ze strony prawej do lewej, tak jak podczas używania kosi.
20. Ponieważ nóż tnący może zetknąć się z ukrytymi przewodami elektrycznymi, narzędzie należy trzymać wyłącznie za izolowane uchwyty. Zetknięcie noży tnących z przewodem elektrycznym znajdującym się pod napięciem może spowodować, że odsłonięte elementy metalowe również znajdą się pod napięciem, grożąc porażeniem operatora prądem elektrycznym.
21. Nie uruchamiać narzędzia, gdy w narzędzie tnące zaplątana jest skoszona trawa.
22. Przed uruchomieniem narzędzia upewnić się, że narzędzie tnące nie dotyka podłoża ani innych przeszkód, takich jak drzewo.
23. Podczas pracy zawsze należy trzymać narzędzie oburącz. Nigdy nie trzymać włączonego narzędzia jedną ręką.
24. Nie używać narzędzia, gdy istnieje ryzyko wyładowań atmosferycznych.
25. Podczas używania narzędzia na błotnistym gruncie, mokrym zboczu lub śliskiej nawierzchni należy zwracać szczególną uwagę na utrzymanie stabilności.
26. Unikać pracy w niekorzystnych warunkach, które mogą powodować szybsze zmęczenie operatora.
27. Nie używać narzędzia przy złej pogodzie ograniczającej widoczność. Grozi to upadkiem lub nieodpowiednią obsługą narzędzia w wyniku złej widoczności.
28. Nie zanurzać narzędzia w kałużach.
29. Nie pozostawiać narzędzia bez nadzoru na zewnątrz podczas deszczu.
30. Gdy z powodu deszczu mokre liście lub zanieczyszczenia przylepią się do końcówki rury ssawnej (otworu wentylacyjnego), należy je usunąć.
31. Nie używać narzędzia w śniegu.

Narzędzia tnące

1. Nie używać narzędzi tnących, które nie są rekomendowane przez firmę Makita.
2. Używać głowicy tnącej odpowiedniej do wykonywanej pracy.
 - Do podkaszania trawnika należy używać żyłkowych głowic tnących (głowic do wykaszarek żyłkowych) lub noży z tworzywa sztucznego.

- Noże tnące są odpowiednie do koszenia chwastów, wysokiej trawy, krzewów, krzaków, poszycia, zarośli itp.
 - Nigdy nie należy używać innych ostrzy, w tym metalowych wieloelementowych łańcuchów obrotowych ani noży młócających. Może to doprowadzić do poważnych obrażeń ciała.
3. Używać wyłącznie narzędzi tnących z oznaczeniem prędkości równym oznaczeniu prędkości na narzędziu lub wyższym.
 4. Gdy narzędzie tnące się obraca, należy zawsze trzymać dłoń, twarz oraz ubrania z dala od niego. Niezastosowanie się do tej zasady może spowodować obrażenia ciała.
 5. Zawsze stosować osłonę głowicy tnącej odpowiednio dopasowaną do używanej głowicy tnącej.
 6. Podczas używania noży tnących należy unikać sytuacji mogących spowodować odrzut oraz w każdej chwili być przygotowanym na przypadkowy odrzut. Patrz punkt dotyczący odrzutu.
 7. Gdy narzędzie nie jest używane, na nożu należy zamocować pokrywę. Zdjąć pokrywę przed rozpoczęciem pracy.

Odrzut (Zablokowanie noża)

1. Odrzut (zablokowanie noża) to nagła reakcja narzędzia w przypadku zaklinowania lub zaplątania się noża tnącego. W przypadku jej wystąpienia narzędzie zostaje z dużą siłą wyrzucone do boku lub w kierunku operatora i może spowodować poważne obrażenia ciała.
 2. Odrzut może wystąpić przede wszystkim w przypadku przyłożenia części noża odpowiadającej zakresowi między godziną 12 a 2 na tarczy zegara do twardych przedmiotów, krzewów lub drzewek o średnicy 3 cm lub większej.
- Rys.2
3. Aby uniknąć odrzutu:
 1. Przykładać część noża odpowiadającą zakresowi między godziną 8 a 11 na tarczy zegara.
 2. Nigdy nie przykładać części noża odpowiadającej zakresowi między godziną 12 a 2 na tarczy zegara.
 3. Nigdy nie przykładać części noża odpowiadającej zakresowi między godziną 11 a 12 oraz 2 a 5 na tarczy zegara, chyba że operator posiada odpowiednie doświadczenie i wykona to na własną odpowiedzialność.
 4. Nigdy nie używać noży tnących w pobliżu twardych obiektów, takich jak ogrodzenia, ściany, pnie drzew lub kamienie.
 5. Nigdy nie używać noży tnących w położeniu pionowym do prac takich jak krawędziowanie lub przycinanie żywopłotów.

► Rys.3

Drgania

1. **U osób ze słabym krążeniem nadmierne drgania mogą spowodować urazy naczyń krwionośnych albo układu nerwowego.** Drgania mogą spowodować wystąpienie następujących objawów w palcach, dłoniach lub nadgarstkach: „zasypanie” (dřętwienie), mrowienie, ból, wrażenie klucia, zmiany w zabarwieniu skóry lub zmiany na skórze. W przypadku wystąpienia któregośkolwiek z powyższych objawów należy zgłosić się do lekarza!
2. **W celu zmniejszenia ryzyka wystąpienia „choroby białych palców” należy zapobiegać wyziębieniu dłoni oraz dbać o prawidłowy stan narzędzia i akcesoriów.**

Transport

1. **Przed rozpoczęciem transportu narzędzia należy je wyłączyć i odłączyć od niego przenośną jednostkę zasilającą. Zamocować osłonę do ostrza tnącego.**
2. **Narzędzie należy przenosić w pozycji poziomej, trzymając za drążek.**
3. **Podczas przewożenia narzędzia pojazdem należy je odpowiednio zabezpieczyć, aby nie dopuścić do jego przewrócenia się.** W przeciwnym wypadku może dojść do uszkodzenia narzędzia oraz innych przewożonych bagażu.

Konserwacja

1. **Serwisowanie narzędzia powinno odbywać się w naszych autoryzowanych centrach serwisowych z zastosowaniem wyłącznie oryginalnych części zamiennych.** Nieprawidłowa naprawa i konserwacja mogą przyczynić się do skrócenia żywotności narzędzia oraz zwiększenia ryzyka wypadków.
2. **Przed przystąpieniem do prac konserwacyjnych lub naprawczych dotyczących narzędzia lub przed przystąpieniem do jego czyszczenia należy zawsze wyłączyć narzędzie i odłączyć od niego przenośną jednostkę zasilającą.**
3. **Podczas obsługi noża tnącego należy zawsze nosić rękawice ochronne.**
4. **Zawsze czyścić narzędzie z pyłu i zanieczyszczeń. Nigdy nie stosować w tym celu benzyny, rozpuszczalników, alkoholu ani podobnych środków.** Może to spowodować odbarwienie, odkształcenie lub pęknięcie elementów z tworzyw sztucznych.
5. **Po każdym użyciu dokręcić wszystkie śruby i nakrętki.**
6. **Nie wykonywać prac konserwacyjnych ani naprawczych, które nie zostały opisane w instrukcji obsługi. W celu wykonania tego typu prac należy zwrócić się do autoryzowanego centrum serwisowego.**
7. **Stosować wyłącznie oryginalne akcesoria i części zamienne.** Stosowanie części lub akcesoriów innych producentów może prowadzić do uszkodzenia narzędzia, zniszczenia mienia i/lub powstania poważnych obrażeń.
8. **Narzędzie należy w regularnych odstępach czasu przekazywać do jednego z naszych autoryzowanych centrów serwisowych w celu jego kontroli i konserwacji.**

9. **Narzędzie należy zawsze utrzymywać w dobrym stanie technicznym.** Nieodpowiednia konserwacja może spowodować pogorszenie jakości pracy narzędzia i skrócenie jego żywotności.
10. **Nie myć narzędzia wodą pod wysokim ciśnieniem.**
11. **Podczas mycia narzędzia należy uważać, aby woda nie dostała się do mechanizmu elektrycznego, w tym silnika i styków.**
12. **Narzędzie powinno być przechowywane w miejscu nienarażonym na bezpośrednie nasłonecznienie, deszcz, nadmierny wzrost temperatury lub zawiłgocenie.**
13. **Kontrolę techniczną i czynności konserwacyjne wykonywać w miejscu nienarażonym na deszcz.**
14. **Po użyciu narzędzia usunąć przyklepione zanieczyszczenia i całkowicie osuszyć narzędzie przed jego odłożeniem w miejsce przechowywania.** W niektórych porach roku i regionach istnieje ryzyko wadliwego działania narzędzia w wyniku jego zamarznięcia.
15. **Dbać o to, by we włotach powietrza chłodzącego nie gromadziły się odpadki.**

Przechowywanie

1. **Przed rozpoczęciem przechowywania narzędzia należy je dokładnie oczyścić i zakonserwować. Odłączyć przenośną jednostkę zasilającą od narzędzia. Zamocować osłonę do ostrza tnącego.**
2. **Narzędzie należy przechowywać w suchym pomieszczeniu, w miejscu wysoko położonym lub zamkniętym na klucz, poza zasięgiem dzieci.**
3. **Nie opierać narzędzia o inny obiekt, np. o ścianę.** Narzędzie może nagle się przewrócić i spowodować obrażenia ciała.

Pierwsza pomoc

1. **Zawsze należy mieć w pobliżu apteczkę pierwszej pomocy. Wszelkie braki w apteczce należy niezwłocznie uzupełniać.**
2. **Wzywając pomoc, należy podać następującą informację:**
 - Miejsce wypadku
 - Opis zdarzenia
 - Liczbę poszkodowanych osób
 - Charakter obrażeń
 - Własne imię i nazwisko

Ważne zasady bezpieczeństwa dotyczące akumulatora

1. **Przed użyciem akumulatora zapoznać się ze wszystkimi instrukcjami i znakami ostrzegawczymi na (1) ładowarce, (2) akumulatorze i (3) produkcie, w którym będzie używany akumulator.**
2. **Akumulatora nie wolno rozbierać.**
3. **Jeśli czas działania uległ znacznemu skróceniu, należy natychmiast przerwać pracę.** Może bowiem dojść do przegrzania, ewentualnych poparzeń, a nawet eksplozji.

4. W przypadku przedostania się elektrolitu do oczu, przemyć je czystą wodą i niezwłocznie uzyskać pomoc lekarską. Może on bowiem spowodować utratę wzroku.
5. Nie doprowadzać do zwarcia akumulatora:
 - (1) Nie dotykać styków materiałami przewodzącymi prąd.
 - (2) Unikać przechowywania akumulatora w pojemniku z metalowymi przedmiotami, takimi jak gwoździe, monety itp.
 - (3) Chronić akumulator przed deszczem lub wodą.
12. Używać akumulatorów tylko z produktami określonymi przez firmę Makita. Zastosowanie akumulatorów w niezgodnych produktach może spowodować pożar, przegrzanie, wybuch lub wyciek elektrolitu.
13. Jeśli narzędzie nie będzie używane przez dłuższy czas, należy wyjąć z niego akumulator.

ZACHOWAĆ NINIEJSZE INSTRUKCJE.

⚠ PRZESTROGA: Używać wyłącznie oryginalnych akumulatorów firmy Makita. Używanie nieoryginalnych akumulatorów firm innych niż Makita lub akumulatorów, które zostały zmodyfikowane, może spowodować wybuch akumulatora i pożar, obrażenia ciała oraz zniszczenie mienia. Stanowi to również naruszenie warunków gwarancji firmy Makita dotyczących narzędzia i ładowarki.

- Zwarcie prowadzi do przepływu prądu elektrycznego o dużym natężeniu i przegrzania akumulatora, co w konsekwencji może grozić poparzeniami a nawet awarią urządzenia.
6. Narzędzia i akumulatora nie wolno przechowywać w miejscach, w których temperatura osiąga bądź przekracza 50°C (122°F).
 7. Akumulatorów nie wolno spalać, również tych poważnie uszkodzonych lub całkowicie zużytych. Akumulator może eksplodować w ogniu.
 8. Chronić akumulator przed upadkiem i uderzeniami.
 9. Nie wolno używać uszkodzonego akumulatora.
 10. Stanowiące wyposażenie akumulatory litowo-jonowe podlegają przepisom dotyczącym produktów niebezpiecznych.
Na potrzeby transportu komercyjnego, np. świadczonoego przez firmy trzecie czy spedycyjne, należy przestrzegać specjalnych wymagań w zakresie pakowania i oznaczania etykietami. Przygotowanie produktu do wysyłki wymaga skonsultowania się ze specjalistą ds. materiałów niebezpiecznych. Należy także przestrzegać przepisów krajowych, które mogą być bardziej szczegółowe.
Zakleić taśmą lub zaślepić otwarte styki akumulatora oraz zabezpieczyć go, aby nie mógł się przesuwać w opakowaniu.
 11. Jeśli zajdzie konieczność utylizacji akumulatora, należy wyjąć go z narzędzia i przekazać w bezpieczne miejsce. Postępować zgodnie z przepisami lokalnymi dotyczącymi utylizacji akumulatorów.

Wskazówki dotyczące zachowania maksymalnej trwałości akumulatora

1. Akumulator należy naładować zanim zostanie do końca rozładowany. Po zauważeniu spadku mocy narzędzia należy przerwać pracę i naładować akumulator.
2. Nie wolno ładować powtórnie w pełni naładowanego akumulatora. Przeładowanie akumulatora skraca jego trwałość.
3. Akumulator należy ładować w temperaturze pokojowej w przedziale 10–40°C (50–104°F). W przypadku gorącego akumulatora przed przystąpieniem do ładowania należy poczekać, aż ostygnie.
4. Akumulatory niklowo-wodorkowe należy naładować po okresie długiego nieużytkowania (dłuższego niż sześć miesięcy).

OPIS CZĘŚCI

► Rys.4

1	Wskaźnik prędkości	2	Wskaźnik ADT (ADT = automatyczna regulacja momentu obrotowego)	3	Kontrolka ostrzegawcza	4	Główny przycisk zasilania
5	Przycisk obrotów wstecznych	6	Wtyczka	7	Dźwignia blokady włączenia	8	Spust przełącznika
9	Wieszak	10	Uchwyt	11	Zabezpieczenie	12	Pokrętko
13	Oslona	14	Przedłużenie osłony (do użytku z żyłkową głowicą tnącą / nożem z tworzywa sztucznego)	15	Opaska do wieszania	-	-

OPIS DZIAŁANIA

⚠️ OSTRZEŻENIE: Przed przystąpieniem do regulacji lub przeglądu narzędzia upewnij się, że jest ono wyłączone, a przenośna jednostka zasilająca została od niego odłączona. Jeśli narzędzie nie będzie wyłączone i odłączone od przenośnej jednostki zasilającej, może dojść do jego przypadkowego uruchomienia, co grozi poważnymi obrażeniami ciała.

Układ zabezpieczenia narzędzia/akumulatora

Narzędzie jest wyposażone w układ zabezpieczenia narzędzia/akumulatora. Układ automatycznie odcina zasilanie silnika w celu wydłużenia trwałości narzędzia i akumulatora. Narzędzie zostanie automatycznie zatrzymane podczas pracy w następujących sytuacjach związanych z narzędziem:

Kontrolka ostrzegawcza			Stan
Kolor	● Wi.	● Miga	
Zielona		●	Przeciążenie
Czerwona	● (narzędzie) / ● (akumulator)		Przegrzanie
Czerwona		●	Całkowite rozładowanie

Zabezpieczenie przed przeciążeniem

W przypadku jednej z następujących sytuacji narzędzie zostanie automatycznie zatrzymane, a kontrolka ostrzegawcza zacznie migać na zielono:

- Narzędzie uległo przeciążeniu w wyniku zaplątania się w nie trawy lub innych odpadków.
- Doszło do zablokowania lub odrzucenia narzędzia tnącego.
- Włączono główny przycisk zasilania, podczas gdy pociągany był spust przełącznika.

W takiej sytuacji należy zwolnić spust przełącznika i w razie konieczności usunąć wplątane chwasty lub zanieczyszczenia. Następnie należy ponownie pociągnąć spust przełącznika w celu wznowienia pracy.

⚠️ PRZESTROGA: Przed przystąpieniem do usuwania zaplątanej trawy lub odblokowywania narzędzia tnącego należy upewnić się, że narzędzie zostało wyłączone.

Zabezpieczenie przed przegrzaniem narzędzia lub akumulatora

W przypadku przegrzania narzędzia lub akumulatora narzędzie wyłączy się automatycznie. Gdy narzędzie jest przegrzane, kontrolka ostrzegawcza świeci na czerwono. Gdy akumulator jest przegrzany, kontrolka ostrzegawcza miga na czerwono. Przed ponownym włączeniem należy poczekać, aż narzędzie i/lub akumulator ostygną.

Zabezpieczenie przed nadmiernym rozładowaniem

W przypadku niskiego stanu naładowania akumulatora narzędzie zostanie automatycznie zatrzymane, a kontrolka ostrzegawcza zacznie migać na czerwono. Jeśli narzędzie nie działa pomimo użycia przełączników, z narzędzia należy wyjąć akumulator i naładować go.

Główny przełącznik zasilania

Abym włączyć narzędzie, należy nacisnąć główny przycisk zasilania.

Abym wyłączyć narzędzie, należy nacisnąć główny przycisk zasilania i przytrzymać go do momentu aż wskaźnik prędkości zgaśnie.

► **Rys.5:** 1. Wskaźnik prędkości 2. Główny przycisk zasilania

WSKAZÓWKA: W przypadku pozostawienia narzędzia w stanie bezczynności przez pewien okres czasu narzędzie zostanie automatycznie wyłączone.

Działanie przełącznika

⚠️ OSTRZEŻENIE: Ze względów bezpieczeństwa narzędzie jest wyposażone w dzwignię blokady włączenia, która zapobiega przypadkowemu uruchomieniu narzędzia. **NIE WOLNO** używać narzędzia, jeśli można je uruchomić tylko za pomocą spustu przełącznika bez uprzedniego wciśnięcia dzwigni blokady włączenia. **PRZED** dalszym użytkowaniem narzędzia należy przekazać je do naszego autoryzowanego punktu serwisowego w celu naprawy.

⚠️ OSTRZEŻENIE: **NIE WOLNO** zaklejać dzwigni blokady taśmą ani w inny sposób blokować jej działania.

⚠️ PRZESTROGA: Przed podłączeniem przenośnej jednostki zasilającej do narzędzia należy zawsze sprawdzić, czy spust przełącznika działa prawidłowo i czy powraca do położenia wyłączenia po jego zwolnieniu. Korzystanie z narzędzia z nieprawidłowo działającym przełącznikiem może doprowadzić do utraty kontroli nad narzędziem oraz poważnych obrażeń ciała.

⚠️ PRZESTROGA: Podczas przenoszenia narzędzia nigdy nie kłaść palca na głównym przycisku zasilania lub na spuście przełącznika. Narzędzie może zostać przypadkowo uruchomione i spowodować obrażenia ciała.

UWAGA: Nie ciągnąć na siłę spustu przełącznika bez wcześniejszego wciśnięcia dzwigni blokady. Można w ten sposób połamać przełącznik.

Abym nie dopuścić do przypadkowego pociągnięcia spustu przełącznika, narzędzie jest wyposażone w dzwignię blokady włączenia. Abym uruchomić narzędzie, należy zwolnić dzwignię blokady włączenia i pociągnąć spust przełącznika. Prędkość narzędzia zwiększa się wraz ze zwiększaniem nacisku na spust przełącznika. W celu zatrzymania urządzenia wystarczy zwolnić spust przełącznika.

UR101C

► **Rys.6:** 1. Dzwignia blokady włączenia 2. Spust przełącznika









UR201C

► **Rys.7:** 1. Dzwignia blokady włączenia 2. Spust przełącznika

Regulacja prędkości

Istnieje możliwość wyboru prędkości poprzez naciśnięcie głównego przycisku zasilania. Każde naciśnięcie głównego przycisku zasilania powoduje zmianę poziomu prędkości. Narzędzie automatycznie dostosowuje prędkość obrotową do zamontowanej głowicy tnącej.

► **Rys.8:** 1. Wskaźnik prędkości 2. Główny przycisk zasilania

Wskaźnik prędkości	Tryb	Prędkość obrotowa	
		Ostrze przecinarki Nóż z tworzywa sztucznego (305 mm)	Żyłkowa głowica tnąca Nóż z tworzywa sztucznego (255 mm)
3  2  1 	Wysoka	0 - 7 000 min ⁻¹	0 - 5 500 min ⁻¹
3  2  1 	Średnia	0 - 5 500 min ⁻¹	0 - 5 000 min ⁻¹
3  2  1 	Niska	0 - 4 600 min ⁻¹	0 - 4 600 min ⁻¹

Automatyczna regulacja momentu obrotowego

Po włączeniu funkcji automatycznej regulacji momentu obrotowego (ADT) narzędzie będzie pracowało z prędkością obrotową i momentem obrotowym, które są optymalne dla stanu koszonej trawy. Narzędzie automatycznie rozpozna zamontowaną głowicę tnącą i dobierze odpowiednią prędkość obrotową.

Aby włączyć funkcję ADT, nacisnąć przycisk obrotów wstecznych i przytrzymać do momentu aż zaświeci się wskaźnik funkcji ADT.

Aby wyłączyć funkcję ADT, nacisnąć przycisk obrotów wstecznych i przytrzymać do momentu aż wskaźnik funkcji ADT zgaśnie.

► **Rys.9:** 1. Wskaźnik funkcji ADT 2. Przycisk obrotów wstecznych

Wskaźnik	Tryb	Narzędzie tnące	Prędkość obrotowa
	ADT	Ostrze przecinarki Nóż z tworzywa sztucznego (305 mm)	3 500 - 7 000 min ⁻¹
		Żyłkowa głowica tnąca Nóż z tworzywa sztucznego (255 mm)	3 500 - 5 500 min ⁻¹

Przycisk obrotów wstecznych do usuwania zanieczyszczeń

⚠️ OSTRZEŻENIE: Przed usunięciem zaplątanych chwastów lub pozostałości, których nie można usunąć za pomocą obrotów wstecznych, należy wyłączyć narzędzie i odłączyć od niego przenośną jednostkę zasilającą. W przeciwnym razie może dojść do jego przypadkowego uruchomienia, co grozi poważnymi obrażeniami ciała.

Narzędzie jest wyposażone w przycisk obrotów wstecznych umożliwiający zmianę kierunku obrotów. Przycisk ten służy wyłącznie do usuwania chwastów i innych pozostałości zaplątanych w narzędziu.

Aby zmienić kierunek obrotów, należy nacisnąć przycisk obrotów wstecznych i pociągnąć spust przełącznika, gdy narzędzie tnące jest zatrzymane, jednocześnie naciskając dźwignię blokady. Wskaźniki prędkości oraz wskaźnik funkcji ADT zaczną migać, a w momencie pociągnięcia spustu przełącznika narzędzie tnące zacznie się obracać w przeciwnym kierunku.

Aby powrócić do normalnego kierunku obrotów, należy zwolnić spust i poczekać aż narzędzie tnące zatrzyma się.

► **Rys.10:** 1. Wskaźnik prędkości 2. Wskaźnik funkcji ADT 3. Przycisk obrotów wstecznych

WSKAZÓWKA: W trybie obrotów wstecznych narzędzie będzie działało tylko przez chwilę, a następnie automatycznie się zatrzyma.

WSKAZÓWKA: Po zatrzymaniu się narzędzia i ponownym jego włączeniu jest przywracany normalny kierunek obrotów.

WSKAZÓWKA: Naciśnięcie przycisku obrotów wstecznych w momencie gdy narzędzie tnące wciąż się obraca spowoduje zatrzymanie się narzędzia i ustawienie go w tryb gotowości do pracy w kierunku wstecznym.

Hamulec elektryczny

Narzędzie jest wyposażone w hamulec elektryczny. Jeśli narzędzie często nie zatrzymuje się od razu po zwolnieniu spustu przełącznika, należy zlecić naprawę narzędzia naszemu serwisowi.

⚠️ PRZESTROGA: Układ hamulca tarczy nie zastępuje osłony. Nigdy nie używać narzędzia bez zamontowanej osłony. Nieosłonięte narzędzie tnące może spowodować poważne obrażenia ciała.

Funkcja regulacji elektronicznej

Kontrola stałej prędkości

Funkcja regulacji prędkości zapewnia stałą prędkość obrotową niezależnie od warunków obciążenia.

Funkcja łagodnego rozruchu

Łagodny rozruch zapewnia tłumienie wstrząsu występującego podczas uruchamiania.

MONTAŻ

⚠️ OSTRZEŻENIE: Przed przystąpieniem do jakichkolwiek czynności związanych z obsługą narzędzia należy upewnić się, że jest ono wyłączone, a przenośna jednostka zasilająca została od niego odłączona. Jeśli narzędzie nie będzie wyłączone i odłączone od przenośnej jednostki zasilającej, może dojść do jego przypadkowego uruchomienia, co grozi poważnymi obrażeniami ciała.

⚠️ OSTRZEŻENIE: Nigdy nie włączać narzędzia, jeśli nie jest ono całkowicie zmontowane. Obsługa częściowo zmontowanego narzędzia może prowadzić do poważnych obrażeń ciała w wyniku nieoczekiwanego uruchomienia.

Zamontowanie uchwytu

Model UR101C

1. Nasunąć rękojeść na drążek uchwytu. Wyosiować otwór śruby w rękojeści z otworem w drążku. Dokręcić mocno śrubę.

► Rys.11: 1. Rękojeść 2. Wkręt 3. Drążek

UWAGA: Należy zwrócić uwagę na kierunek nakładania rękojeści. W przypadku nieprawidłowego kierunku nakładania rękojeści otwory na śruby nie nałożą się na siebie.

2. Umieścić sprężynę na podstawie.

► Rys.12: 1. Pokrętło 2. Obejma uchwytu 3. Uchwyt 4. Oprawa uchwytu 5. Sprężyna 6. Podstawa

3. Umieścić uchwyt między obejmą uchwytu a oprawą uchwytu.

4. Wstępnie zamocować uchwyt, dokręcając pokrętło, i wyregulować położenie uchwytu.

5. Całkowicie dokręcić pokrętło.

Model UR201C

1. Przymocować górną i dolną obejmę do przepustnicy.

2. Włożyć uchwyt do górnej obejmę i zamocować za pomocą śrub imbusowych w pokazany sposób.

► Rys.13: 1. Śruba imbusowa 2. Uchwyt 3. Górna obejma 4. Przepustnica 5. Dolna obejma

Montowanie zabezpieczenia

Tylko w przypadku modelu z uchwytem pałkowym (w zależności od kraju)

Jeśli dany model jest wyposażony w zabezpieczenie, należy je zamocować do uchwytu za pomocą śruby dołączonej do zabezpieczenia.

► Rys.14: 1. Zabezpieczenie 2. Śruba

⚠️ PRZESTROGA: Po zamontowaniu zabezpieczenia nie należy go zdejmować. Zabezpieczenie pełni funkcję elementu bezpieczeństwa, który uniemożliwia przypadkowy kontakt z ostrzem tnącym.

Miejsce na klucz imbusowy

⚠️ PRZESTROGA: Uważać, aby nie zostawić klucza imbusowego w głowicy narzędzia. Może to spowodować obrażenia ciała i/lub uszkodzenie narzędzia.

Kiedy klucz imbusowy nie jest używany, należy go przechowywać w pokazany sposób, aby go nie zgubić.

► Rys.15: 1. Klucz imbusowy

W przypadku modelu z uchwytem rowerowym klucz imbusowy można również przechowywać w obejmie uchwytu, w sposób pokazany na rysunku.





► Rys.16: 1. Klucz imbusowy 2. Obejma uchwytu

W przypadku modelu z uchwytem pałkowym klucz imbusowy można przechowywać w uchwycie, w sposób pokazany na rysunku.

► Rys.17: 1. Klucz imbusowy

Prawidłowy dobór narzędzia tnącego i osłony

⚠️ PRZESTROGA: Zawsze stosować odpowiednio dobrane narzędzia tnące i osłony. Nieodpowiedni dobór może nie zapewnić ochrony przed narzędziem tnącym oraz wyrzucanymi odpadami i kamieniami. Może również negatywnie wpływać na równowagę narzędzia i prowadzić do obrażeń.

Narzędzie tnące	Osłona
Nóż tnący (Nóż z 2, 3 i 4 zębami)	
	
Żyłkowa głowica tnąca	
	
Nóż z tworzywa sztucznego	
	

Montaż osłony

⚠️ OSTRZEŻENIE: Nigdy nie używać narzędzia bez osłony lub z nieprawidłowo zamontowaną osłoną. Niezastosowanie się do tej zasady może spowodować poważne obrażenia ciała.

WSKAZÓWKI: Typ osłony dostarczonej jako wyposażenie standardowe może być różny się w zależności od kraju.

Oslona noża tnącego

Przymocować osłonę do obejmę za pomocą śrub.

► **Rys.18:** 1. Obejma 2. Oslona

Oslona żyłkowej głowicy tnącej / noża z tworzywa sztucznego

⚠ PRZESTROGA: Zachować ostrożność, aby nie zranić się o nóż docinający żyłkę nylonową.

Przymocować osłonę do obejmę za pomocą śrub. Następnie zamocować przedłużenie osłony. Wsunąć przedłużenie osłony do osłony i zamknąć zatrzaski. Upewnić się, że zaczepy przedłużenia osłony pasują do szczelin osłony.

► **Rys.19:** 1. Oslona 2. Zatrzask 3. Przedłużenie osłony 4. Nóż 5. Szczelina 6. Zaczep

Aby wymontować przedłużenie osłony, odpiąć zatrzaski, operując kluczem imbusowym w sposób pokazany na rysunku.

► **Rys.20:** 1. Klucz imbusowy 2. Zatrzask

Montaż narzędzia tnącego

⚠ PRZESTROGA: Do demontażu i montażu narzędzia tnącego zawsze używać dostarczonych kluczy.

⚠ PRZESTROGA: Po zamontowaniu narzędzia tnącego należy pamiętać, aby wyjąć klucz imbusowy włożony do głowicy narzędzia.

WSKAZÓWKA: Typ narzędzi tnących dostarczonych jako wyposażenie standardowe może być różny się w zależności od kraju. W niektórych krajach narzędzie tnące nie jest dołączone do narzędzia.

WSKAZÓWKA: Aby ułatwić wymianę narzędzia tnącego, odwrócić narzędzie do góry nogami.

Nóż tnący

⚠ PRZESTROGA: Podczas obsługi noża tnącego zawsze używać rękawic i zamocować na nożu pokrywę.

⚠ PRZESTROGA: Nóż tnący musi być dobrze naostrzony i wolny od pęknięć i wyszczerbień. Jeśli podczas pracy nóż tnący uderzy o kamień, należy niezwłocznie zatrzymać narzędzie i skontrolować nóż.

⚠ PRZESTROGA: Zawsze należy używać ostrza przecinarki o średnicy wskazanej w danych technicznych.

► **Rys.21:** 1. Nakrętka 2. Nasadka 3. Podkładka dociskowa 4. Nóż tnący 5. Wrzeciono 6. Podkładka stabilizująca 7. Klucz imbusowy

1. Wsunąć klucz imbusowy przez otwór w przekładni, aby zablokować wrzeciono. Obracać wrzecionem aż klucz imbusowy wejdzie do końca.

2. Nóż tnący umieścić na podkładce stabilizującej, tak aby strzałki na nożu tnącym i osłonie wskazywały ten sam kierunek.

► **Rys.22:** 1. Strzałka

3. Założyć podkładkę dociskową i nasadkę na ostrze przecinarki i dobrze dokręcić nakrętkę za pomocą klucza nasadowego.

► **Rys.23:** 1. Klucz nasadowy 2. Klucz imbusowy 3. Odkręcanie 4. Dokręcanie

WSKAZÓWKA: Moment dokręcenia: 20 - 30 N•m

4. Wyjąć klucz imbusowy z przekładni.

Aby zdjąć nóż tnący, należy wykonać czynności montażu w odwrotnej kolejności.

Żyłkowa głowica tnąca

UWAGA: Należy stosować oryginalne żyłkowe głowice tnące firmy Makita.

Istnieją dwa rodzaje żyłkowej głowicy tnącej: z żyłką wysuwaną po uderzeniu oraz z żyłką wysuwaną ręcznie.

Głowica z żyłką wysuwaną po uderzeniu

► **Rys.24:** 1. Żyłkowa głowica tnąca 2. Wrzeciono 3. Klucz imbusowy 4. Odkręcanie 5. Dokręcanie

1. Wsunąć klucz imbusowy przez otwór w przekładni, aby zablokować wrzeciono. Obracać wrzecionem aż klucz imbusowy wejdzie do końca.

2. Umieścić żyłkową głowicę tnącą na wrzecionie i mocno dokręcić ją ręcznie.

3. Wyjąć klucz imbusowy z przekładni.

Aby zdjąć żyłkową głowicę tnącą, należy wykonać czynności montażu w odwrotnej kolejności.

Głowica z żyłką wysuwaną ręcznie

► **Rys.25:** 1. Nakrętka 2. Żyłkowa głowica tnąca 3. Wrzeciono 4. Klucz imbusowy

1. Wsunąć klucz imbusowy przez otwór w przekładni, aby zablokować wrzeciono. Obracać wrzecionem aż klucz imbusowy wejdzie do końca.

2. Umieścić żyłkową głowicę tnącą na wrzecionie i mocno dokręcić nakrętkę kluczem nasadowym.

► **Rys.26:** 1. Klucz nasadowy 2. Klucz imbusowy 3. Odkręcanie 4. Dokręcanie

3. Wyjąć klucz imbusowy z przekładni.

Aby zdjąć żyłkową głowicę tnącą, należy wykonać czynności montażu w odwrotnej kolejności.

Nóż z tworzywa sztucznego

UWAGA: Należy stosować oryginalne noże z tworzywa sztucznego firmy Makita.

► **Rys.27:** 1. Nóż z tworzywa sztucznego 2. Wrzeciono 3. Klucz imbusowy 4. Odkręcanie 5. Dokręcanie

1. Wsunąć klucz imbusowy przez otwór w przekładni, aby zablokować wrzeciono. Obracać wrzecionem aż klucz imbusowy wejdzie do końca.

2. Umieścić nóż z tworzywa sztucznego na wrzecionie i mocno dokręcić go ręcznie.

3. Wyjąć klucz imbusowy z przekładni.

Aby zdjąć nóż z tworzywa sztucznego, należy wykonać czynności montażu w odwrotnej kolejności.

OBSŁUGA

Regulacja położenia roboczego

⚠ PRZESTROGA: Przed wykonaniem tej procedury należy włożyć akumulator(y) do przenośnej jednostki zasilającej i dokończyć regulację paska biodrowego i szelek nośnych. Szczegółowe informacje zawiera instrukcja obsługi przenośnej jednostki zasilającej.

⚠ PRZESTROGA: Nigdy nie włączać przenośnej jednostki zasilającej w trakcie wykonywania tej procedury, by nie dopuścić do przypadkowego uruchomienia narzędzia. Akumulator(y) wkłada się jedynie po to, by urządzenie w czasie tej procedury miało odpowiednio wyważony ciężar.

1. Wyciągnąć przewód z prawej strony przenośnej jednostki zasilającej. Wyciągając przewód należy pamiętać, aby umieścić go w uchwytach w sposób przedstawiony na rysunku.

► **Rys.28:** 1. Przewód 2. Uchwyt

2. Przymocować zaczepy opaski do wieszania do pierścieni pasków naramiennych lub szelek biodrowych w sposób przedstawiony na rysunku.

Przymocowanie opaski do wieszania do paska naramiennego

► **Rys.29:** 1. Opaska do wieszania 2. Pierścień 3. Zaczep

Przymocowanie opaski do wieszania do paska naramiennego i paska biodrowego

► **Rys.30:** 1. Opaska do wieszania 2. Pierścień 3. Zaczep

3. Założyć szelki nośne przenośnej jednostki zasilającej i zablokować klamrę paska biodrowego.

► **Rys.31**

Jeśli to potrzebne, dostosować długość opaski do wieszania.

► **Rys.32**

4. Przymocować narzędzie do szelek nośnych przy użyciu zaczepu opaski do wieszania. Upewnić się, że narzędzie zaczepiono za pomocą jego wieszaka.

UR101C

► **Rys.33:** 1. Zaczep 2. Wieszak

UR201C

► **Rys.34:** 1. Zaczep 2. Wieszak

5. Włożyć wtyczkę narzędzia do gniazdka przenośnej jednostki zasilającej.

Wkładając wtyczkę, wyrównać symbol trójkąta na wtyczce i gniazdku.

UR101C

► **Rys.35:** 1. Wtyczka 2. Gniazdko 3. Symbol trójkąta

UR201C

► **Rys.36:** 1. Wtyczka 2. Gniazdko 3. Symbol trójkąta

6. Jeśli potrzeba, dostosować długość przewodu za pomocą uchwytu.

► **Rys.37:** 1. Uchwyt

Długość przewodu jest odpowiednia, gdy:

- można kołysać narzędziem bez zahaczania o przewody;
- kołysanie narzędziem nie powoduje wypadnięcia przewodu;
- można wyciągnąć wtyczkę z gniazdka bez zdejmowania szelek nośnych przenośnej jednostki zasilającej.

⚠ PRZESTROGA: Przewód między narzędziem a przenośną jednostką zasilającą musi mieć odpowiedni luz. Jeśli luz jest za mały, ruch narzędzia może być ograniczony. Jeśli luz jest za duży, przewód może zahaczyć o inny obiekt i spowodować wypadek.

Regulacja położenia wieszaka

Dotyczy tylko modelu UR101C

Aby zwiększyć komfort obsługi narzędzia, możliwa jest zmiana położenia wieszaka.

1. Poluzować śrubę na wieszaku i przesunąć wieszak do położenia zapewniającego komfortową obsługę.

► **Rys.38:** 1. Wieszak 2. Śruba 3. Przewód

UWAGA: Regulując położenie wieszaka, wyregulować też położenie przewodu.

2. Wyregulować położenie wieszaka, jak pokazano na rysunku, i dokręcić śrubę.

► **Rys.39**

1	Położenie wieszaka względem podłoża
2	Położenie narzędzia tnącego względem podłoża
3	Odległość w poziomie pomiędzy wieszakiem i nieosłoniętą częścią narzędzia tnącego

Rozpoczęcie pracy

⚠ PRZESTROGA: Przed przystąpieniem do pracy dokończyć regulację położenia roboczego zgodnie z instrukcjami zawartymi w części o położeniu roboczym.

⚠ PRZESTROGA: Przed przystąpieniem do pracy upewnić się, czy klamry na pasku biodrowym są zamknięte, a narzędzie jest pewnie przymocowane do zaczepu opaski do wieszania.

⚠ PRZESTROGA: Narzędzie włączać, naciskając główny przycisk zasilania, nie wcześniej niż bezpośrednio przed przystąpieniem do koszenia trawnika. Niezastosowanie się do tej zasady może spowodować obrażenia ciała z powodu przypadkowego uruchomienia.

1. Włożyć akumulator(y) do przenośnej jednostki zasilającej.

► **Rys.40:** 1. Przenośna jednostka zasilająca 2. Akumulator

WSKAZÓWKI: Akumulator(y) włożyć zgodnie z instrukcją obsługi przenośnej jednostki zasilającej.

2. Nacisnąć przycisk zasilania na przenośnej jednostce zasilającej. Zapali się główna kontrolka zasilania.

► **Rys.41:** 1. Główna kontrolka zasilania 2. Przycisk zasilania

3. Założyć szelki nośne przenośnej jednostki zasilającej i zablokować klamrę paska biodrowego.

► Rys.42

4. Przymocować narzędzie do szelek nośnych przy użyciu zaczepu opaski do wieszania. Upewnić się, że narzędzie zaczepiono za pomocą jego wieszaka.

UR101C

► Rys.43: 1. Zaczep 2. Wieszak

UR201C

► Rys.44: 1. Zaczep 2. Wieszak

5. Włożyć wtyczkę narzędzia do gniazdka przenośnej jednostki zasilającej.

Wkładając wtyczkę, wyrównać symbol trójkąta na wtyczce i gniazdka.

UR101C

► Rys.45: 1. Wtyczka 2. Gniazdko 3. Symbol trójkąta

UR201C

► Rys.46: 1. Wtyczka 2. Gniazdko 3. Symbol trójkąta

6. Aby włączyć narzędzie, należy nacisnąć główny przycisk zasilania.

Narzędzie jest gotowe do pracy. Pociągnąć spust przełącznika, by uruchomić narzędzie.

► Rys.47: 1. Główny przycisk zasilania

PRZESTROGA: W celu zatrzymania pracy zawsze trzeba wyłączyć narzędzie i usunąć wtyczkę z gniazdka. Niezastosowanie się do tej zasady może spowodować obrażenia ciała z powodu przypadkowego uruchomienia.

W celu przerwania pracy należy nacisnąć główny przycisk zasilania i przytrzymać go do momentu, gdy wskaźnik prędkości zgaśnie, a następnie wykonać powyższe czynności w odwrotnej kolejności.

Prawidłowa obsługa narzędzia

OSTRZEŻENIE: Zawsze trzymać narzędzie po prawej stronie ciała. Prawidłowe trzymanie narzędzia zapewnia maksymalną kontrolę i zmniejsza ryzyko poważnych obrażeń ciała spowodowanych odrzutem.

OSTRZEŻENIE: Należy zachować najwyższą ostrożność, aby nie utracić kontroli nad narzędziem. Nie dopuścić, aby narzędzie odchyliło się w stronę użytkownika lub jakiegokolwiek innej osoby przebywającej w pobliżu. Brak kontroli nad narzędziem może spowodować poważne obrażenia operatora lub osób postronnych.

OSTRZEŻENIE: Aby uniknąć wypadków, zachować odległość co najmniej 15 m (50 stóp) między operatorami, gdy co najmniej dwóch operatorów pracuje na tym samym obszarze. Dodatkowo jedna osoba powinna obserwować odległość między operatorami. W przypadku wejścia innej osoby lub zwierzęcia na obszar roboczy natychmiast przerwać pracę.

PRZESTROGA: Jeśli podczas pracy narzędzie tnące przypadkowo uderzy o kamień lub twardy przedmiot, należy zatrzymać narzędzie i sprawdzić je pod kątem uszkodzeń. W przypadku uszkodzenia narzędzia tnącego należy je niezwłocznie wymienić. Używanie uszkodzonego narzędzia tnącego może doprowadzić do poważnych obrażeń ciała.

PRZESTROGA: Podczas wykaszania trawy zdjąć osłonę ostrza.

Prawidłowe ustawienie i właściwa obsługa zapewniają optymalną kontrolę i ograniczają ryzyko obrażeń spowodowanych przez odrzut.

UR101C

► Rys.48

UR201C

► Rys.49

W przypadku użycia żyłkowej głowicy tnącej (z mechanizmem wysuwania)

Żyłkowa głowica tnąca to dwużyłkowa głowica wykszarki wyposażona w mechanizm wysuwający żyłkę po uderzeniu o podłoże.

Aby wysunąć żyłkę nylonową, należy uderzyć głowicą tnącą o podłoże, gdy narzędzie pracuje na niskich obrotach.

► Rys.50: 1. Najefektywniejszy obszar koszenia

UWAGA: Mechanizm wysuwania żyłki nie będzie działał prawidłowo, jeśli żyłkowa głowica tnąca nie obraca się.

WSKAZÓWKA: Jeśli żyłka nylonowa nie wysuwa się po uderzeniu głowicą o podłoże, należy nawinąć/założyć nową żyłkę nylonową, postępując według procedur opisanych w części dotyczącej konserwacji.

Odlączenie w sytuacji awaryjnej

PRZESTROGA: Podczas odłączania w sytuacji awaryjnej zwrócić szczególną uwagę na położenie obracającego się narzędzia tnącego.

W sytuacji awaryjnej odłączyć narzędzie w jeden z opisanych niżej sposobów:

Odblokować klamrę na pasku biodrowym i zdjąć szelki nośne przenośnej jednostki zasilającej, która jest podłączona do narzędzia.

► Rys.51: 1. Klamra

Odblokować klamrę na opasce do wieszania i zwolnić narzędzie. Ciężar narzędzia spowoduje odłączenie przewodu.

► Rys.52: 1. Klamra

KONSERWACJA

⚠ OSTRZEŻENIE: Przed przystąpieniem do przeglądu narzędzia lub jego konserwacji należy upewnić się, że jest ono wyłączone, a przenośna jednostka zasilająca została od niego odłączona. Jeśli narzędzie nie będzie wyłączone i odłączone od przenośnej jednostki zasilającej, może dojść do jego przypadkowego uruchomienia, co grozi poważnymi obrażeniami ciała.

UWAGA: Nie stosować benzyny, rozpuszczalników, alkoholu itp. środków. Mogą one spowodować odbarwienia, odkształcenia lub pęknięcia.

W celu zachowania odpowiedniego poziomu BEZPIECZEŃSTWA i NIEZAWODNOŚCI produktu wszelkie naprawy i różnego rodzaju prace konserwacyjne lub regulacje powinny być przeprowadzane przez autoryzowany lub fabryczny punkt serwisowy narzędzi Makita, zawsze z użyciem oryginalnych części zamiennej Makita.

Czyszczenie narzędzia

Czyścić narzędzie z kurzu, zanieczyszczeń lub skoszonej trawy, używając suchej szmatki lub szmatki namoczonej w wodzie z mydłem i wyżętej. Aby nie dochodziło do przegrzewania narzędzia, należy usuwać resztki ściętej trawy lub zabrudzenia, które przykleiły się do otworu wentylacyjnego narzędzia.

Wymiana nylonowej żyłki

⚠ OSTRZEŻENIE: Używać tylko nylonowej żyłki o średnicy określonej w niniejszej instrukcji obsługi. Nigdy nie stosować cięższych żyłek, metalowych drutów, linek ani tym podobnych elementów. W przeciwnym razie może dojść do uszkodzenia narzędzia i poważnych obrażeń ciała.

⚠ OSTRZEŻENIE: Podczas wymiany żyłki nylonowej zawsze należy wymontować z narzędzia żyłkową głowicę tnącą.

⚠ OSTRZEŻENIE: Upewnić się, że pokrywa żyłkowej głowicy tnącej jest prawidłowo zamocowana do obudowy, zgodnie z opisem w tej instrukcji. Nieprawidłowe zamocowanie pokrywy może spowodować wyrzucenie żyłkowej głowicy tnącej w powietrze i przyczynić się do powstania poważnych obrażeń ciała.

Jeśli żyłka nylonowa przestanie się odwijać, należy ją wymienić. Sposób wymiany żyłki nylonowej różni się w zależności od typu żyłkowej głowicy tnącej.

95-M10L

► Rys.53

B&F ECO 4L

► Rys.54

UN-74L, UN-72L

► Rys.55

Z odwijaniem ręcznym

Jeśli żyłka nylonowa będzie krótka, należy wyciągnąć ją z oczka i odwinąć z kolejnego oczka.

► Rys.56

Wymiana noża z tworzywa sztucznego

Noż z tworzywa sztucznego należy wymienić, jeśli uległ on zużyciu lub uszkodzeniu.

► Rys.57

Podczas zamontowywania noża z tworzywa sztucznego wyróżnić kierunek strzałki na nożu ze strzałką na osłonie.

► Rys.58: 1. Strzałka na osłonie 2. Strzałka na nożu

ROZWIĄZYWANIE PROBLEMÓW

Przed oddaniem urządzenia do naprawy należy najpierw przeprowadzić samodzielną kontrolę. W razie napotkania problemu, który nie został wyjaśniony w instrukcji, nie należy próbować demontować urządzenia we własnym zakresie. Należy natomiast zlecić naprawę w autoryzowanym punkcie serwisowym firmy Makita; zawsze z użyciem oryginalnych części zamiennych Makita.

Nieprawidłowe działanie	Prawdopodobna przyczyna (usterka)	Rozwiązanie
Silnik nie działa.	Nie włożono akumulatora.	Włożyć akumulator.
	Problem z akumulatorem (za niskie napięcie)	Naładować akumulator. Jeśli naładowanie akumulatora nie przynosi skutku, należy go wymienić.
	Układ napędowy nie działa prawidłowo.	Zlecić naprawę w lokalnym autoryzowanym punkcie serwisowym.
Silnik wyłącza się po krótkim czasie.	Niski poziom naładowania akumulatora.	Naładować akumulator. Jeśli naładowanie akumulatora nie przynosi skutku, należy go wymienić.
	Przegrzanie.	Przerwać pracę, aby narzędzie ostygło.
Narzędzie nie osiąga maksymalnej prędkości obrotowej.	Akumulator jest włożony nieprawidłowo.	Włożyć akumulator zgodnie z opisem w niniejszej instrukcji.
	Spada moc akumulatora.	Naładować akumulator. Jeśli naładowanie akumulatora nie przynosi skutku, należy go wymienić.
	Układ napędowy nie działa prawidłowo.	Zlecić naprawę w lokalnym autoryzowanym punkcie serwisowym.
Narzędzie tnące nie obraca się: ⇒ Natychmiast wyłączyć narzędzie!	Przeszkoda, np. gałąź, zablokowała się pomiędzy osłoną a narzędziem tnącym.	Usunąć przeszkodę.
	Narzędzie tnące jest zamocowane zbyt luźno.	Mocno dokręcić narzędzie tnące.
	Układ napędowy nie działa prawidłowo.	Zlecić naprawę w lokalnym autoryzowanym punkcie serwisowym.
Nietypowe drgania: ⇒ Natychmiast wyłączyć narzędzie!	Złamane, zgięte lub zużyte narzędzie tnące	Wymienić narzędzie tnące.
	Narzędzie tnące jest zamocowane zbyt luźno.	Mocno dokręcić narzędzie tnące.
	Układ napędowy nie działa prawidłowo.	Zlecić naprawę w lokalnym autoryzowanym punkcie serwisowym.
Nie można zatrzymać głowicy tnącej ani silnika: ⇒ Natychmiast odłączyć przenośną jednostkę zasilającą od narzędzia!	Usterka elektryczna lub elektroniczna.	Odłączyć przenośną jednostkę zasilającą od narzędzia i zlecić naprawę w lokalnym autoryzowanym punkcie serwisowym.

AKCESORIA OPCJONALNE

⚠️ OSTRZEŻENIE: Należy używać wyłącznie zalecanych akcesoriów i przystawek opisanych w niniejszym podręczniku. Stosowanie innych akcesoriów lub przystawek może być przyczyną poważnych obrażeń ciała.

⚠️ PRZESTROGA: Zaleca się stosowanie wymienionych akcesoriów i przystawek razem z narzędziem Makita opisanym w niniejszej instrukcji. Stosowanie innych akcesoriów lub przystawek może być przyczyną obrażeń ciała. Akcesoria lub przystawki należy wykorzystywać tylko zgodnie z ich przeznaczeniem.

- Nóż tnący
- Żyłkowa głowica tnąca
- Żyłka nylonowa (żyłka tnąca)
- Nóż z tworzywa sztucznego
- Osłona
- Oryginalny akumulator i ładowarka firmy Makita

WSKAZÓWKA: Niektóre pozycje znajdujące się na liście mogą być dołączone do pakietu narzędziowego jako akcesoria standardowe. Mogą to być różne pozycje, w zależności od kraju.

W razie potrzeby wszelkiej pomocy i szczegółowych informacji na temat niniejszych akcesoriów udziela Państwu lokalne punkty serwisowe Makita.

RÉSZLETES LEÍRÁS

Típus:		UR101C	UR201C
Fogantyú típusa		Kormányoszár	Hurkos fogantyú
Üresjárat fordulatszám (minden fordulatszám-fokozaton)	Vágókés Műanyag kés (305 mm)	3: 0 - 7 000 min ⁻¹ 2: 0 - 5 500 min ⁻¹ 1: 0 - 4 600 min ⁻¹	
	Nejlonszálás vágófej Műanyag kés (255 mm)	3: 0 - 5 500 min ⁻¹ 2: 0 - 5 000 min ⁻¹ 1: 0 - 4 600 min ⁻¹	
Teljes hossz (vágószer szám nélkül)		1 760 mm	1 795 mm
A nejlonszál átmérője		2,4 mm	
Alkalmazható vágószer szám és vágási átmérő	Kétfogú kés (cikkszám 198345-9)	255 mm	
	Háromfogú kés (cikkszám 195299-1)	255 mm	
	Négyfogú kés (cikkszám 196895-8)	255 mm	
	Nejlonszálás vágófej (cikkszám 197993-1)	430 mm	
	Műanyag kés (cikkszám 198383-1) (cikkszám 199868-0)	255 mm 305 mm	
Névleges feszültség		36 V - 40 V max., egyenáram	
Tiszta tömeg		5,2 kg	4,7 kg

- Folyamatos kutató- és fejlesztőprogramunk eredményeként az itt felsorolt tulajdonságok figyelmeztetés nélkül megváltozhatnak.
- A tulajdonságok országról országra különbözhetnek.
- Súly, az EPTA 01/2014 eljárás szerint

Alkalmazható hordozható tápegység

PDC01

Zaj

Típus: UR101C

Vágószer szám	Hangnyomásszint (L _{pA}) dB(A)		Hangteljesítményszint (L _{WA}) dB(A)		Hatályos szabvány
	L _{pA} dB(A)	Bizonytalan-ság (K) dB(A)	L _{WA} dB(A)	Bizonytalan-ság (K) dB(A)	
Kétfogú kés	81,7	0,5	93,9	0,8	ISO22868 (ISO11806-1)
Négyfogú kés	83,0	0,3	97,6	0,2	ISO22868 (ISO11806-1)
Nejlonszálás vágófej	80,0	0,9	91,8	1,0	ISO22868 (ISO11806-1)/ EN50636-2-91
Műanyag kés	78,0	1,0	87,4	0,7	ISO22868 (ISO11806-1)/ EN50636-2-91

Típus: UR201C

Vágószerszám	Hangnyomásszint (L_{pA}) dB(A)		Hangteljesítményszint (L_{WA}) dB(A)		Hatályos szabvány
	L_{pA} dB(A)	Bizonytalanság (K) dB(A)	L_{WA} dB(A)	Bizonytalanság (K) dB(A)	
Kétfogú kés	81,7	0,5	93,9	0,8	ISO22868 (ISO11806-1)
Négyfogú kés	83,0	0,3	97,6	0,2	ISO22868 (ISO11806-1)
Nejlonszálás vágófeje	80,0	0,9	91,8	1,0	ISO22868 (ISO11806-1)/ EN50636-2-91
Műanyag kés	78,0	1,0	87,4	0,7	ISO22868 (ISO11806-1)/ EN50636-2-91

- Ha a hangnyomásszint fenti névleges értéke 80 dB (A) vagy kevesebb, használat közben ez meghaladhatja a 80 dB (A) értéket. Viseljen fülvédőt.

MEGJEGYZÉS: A zajkibocsátás értéke a szabványos vizsgálati eljárásnak megfelelően lett mérve, és segítségével az elektromos kéziszerszámok összehasonlíthatók egymással.

MEGJEGYZÉS: A zajkibocsátás értékének segítségével előzetesen megbecsülhető a rezgésnek való kitettség mértéke.

▲ FIGYELMEZTETÉS: Viseljen fülvédőt!

▲ FIGYELMEZTETÉS: A szerszám zajkibocsátása egy adott alkalmazásnál eltérhet a megadott értéktől a használat módjától, különösen a feldolgozott munkadarab fajtájától függően.

▲ FIGYELMEZTETÉS: Határozza meg a kezelő védelmét szolgáló munkavédelmi lépéseket, melyek az adott munkafeltételek melletti vibrációs hatás becsült mértékén alapulnak (figyelembe véve a munkaciklus elemeit, mint például a gép leállításának és üresjáratának mennyiségét az elindítások száma mellett).

Vibráció

Hatályos szabvány : ISO22867(ISO11806-1)

Típus: UR101C

Vágószerszám	Bal kéz		Jobb kéz	
	$a_{h,w}$ (m/s^2)	Bizonytalanság (K) (m/s^2)	$a_{h,w}$ (m/s^2)	Bizonytalanság (K) (m/s^2)
Kétfogú kés	$\leq 2,5$	1,5	$\leq 2,5$	1,5
Négyfogú kés	$\leq 2,5$	1,5	$\leq 2,5$	1,5
Nejlonszálás vágófeje	$\leq 2,5$	1,5	$\leq 2,5$	1,5
Műanyag kés	$\leq 2,5$	1,5	$\leq 2,5$	1,5

Típus: UR201C

Vágószerszám	Bal kéz		Jobb kéz	
	$a_{h,w}$ (m/s^2)	Bizonytalanság (K) (m/s^2)	$a_{h,w}$ (m/s^2)	Bizonytalanság (K) (m/s^2)
Kétfogú kés	$\leq 2,5$	1,5	$\leq 2,5$	1,5
Négyfogú kés	$\leq 2,5$	1,5	$\leq 2,5$	1,5
Nejlonszálás vágófeje	$\leq 2,5$	1,5	$\leq 2,5$	1,5
Műanyag kés	$\leq 2,5$	1,5	$\leq 2,5$	1,5

MEGJEGYZÉS: A rezgés teljes értéke a szabványos vizsgálati eljárásnak megfelelően lett mérve, és segítségével az elektromos kéziszerszámok összehasonlíthatók egymással.

MEGJEGYZÉS: A rezgés teljes értékének segítségével előzetesen megbecsülhető a rezgésnek való kitettség mértéke.

▲ FIGYELMEZTETÉS: A szerszám rezgés kibocsátása egy adott alkalmazásnál eltérhet a megadott értéktől a használat módjától, különösen a feldolgozott munkadarab fajtájától függően.

▲ FIGYELMEZTETÉS: Határozza meg a kezelő védelmét szolgáló munkavédelmi lépéseket, melyek az adott munkafeladatok mellett vibrációs hatás becsült mértékén alapulnak (figyelembe véve a munkaciklus elemeit, mint például a gép leállításának és üresjáratának mennyiségét az elindítások száma mellett).

Szimbólumok

A következőkben a berendezésen használt jelképek láthatók. A szerszám használatát előtt bizonyosodjon meg arról hogy helyesen értelmezi a jelentésüket.

 Legyen különösen elővigyázatos és figyelmes.

 Olvassa el a használati utasítást.

 A közelben tartózkodók legalább 15 méter távolságra legyenek.

 Veszély: fokozottan ügyeljen a szerszám által kibocsátott tárgyra!

 Vigyázat, visszarúg

 Viseljen sisakot, védőszemüveget és fülvédőt.

 Viseljen védőkesztyűt.

 Viseljen csúszásmentes talpú, merev cipőt/ csizmát. Acélbetétes lábbeli viselete javasolt.

 Csak az Európai Unió tagállamai számára
Az elektromos berendezéseket és az akkumulátorukat ne dobja a háztartási szemébe! Az Európai Unió használt elektromos és elektronikus berendezésekre vonatkozó irányelvei, illetve az elemekről és akkumulátorokról, valamint a hulladékelemekről és akkumulátorokról szóló irányelv, továbbá azoknak a nemzeti jogba való átültetése szerint az elhasznált elektromos berendezéseket, elemeket és akkumulátorokat külön kell gyűjteni, és környezetbarát módon kell gondoskodni újrahasznosításukról.

EK Megfelelőségi nyilatkozat

Csak európai országokra vonatkozóan

Az EK-megfelelőségi nyilatkozat az útmutató „A” mellékletében található.

BIZTONSÁGI FIGYELMEZTETÉS

A szerszámgépekre vonatkozó általános biztonsági figyelmeztetések

▲ FIGYELMEZTETÉS: Olvassa el a szerszámgéphez mellékelte összes biztonsági figyelmeztetést, utasítást, illusztrációt és a műszaki adatokat. A következőkben leírt utasítások figyelmen kívül hagyása elektromos áramütést, tüzet és/vagy súlyos sérülést eredményezhet.

Őrizzen meg minden figyelmeztetést és utasítást a későbbi tájékozódás érdekében.

A figyelmeztetésekben szereplő "szerszámgép" kifejezés az Ön hálózatról (vezetékes) vagy akkumulátorról (vezeték nélküli) működtetett szerszámgépére vonatkozik.

Fontos biztonsági utasítások a szerszámra vonatkozóan

▲ FIGYELMEZTETÉS: Feltétlenül olvassa el alaposan és értse meg ezt a használati utasítást, valamint a hordozható tápegység használati utasítását, amelyet ehhez a szerszámmal kell használni. Ha nem tartja be a figyelmeztetéseket és utasításokat, akkor áramütés, tűz és/vagy súlyos sérülés következhet be.

▲ FIGYELMEZTETÉS: Olvassa el az összes biztonsági figyelmeztetést és utasítást. Ha nem tartja be a figyelmeztetéseket és utasításokat, akkor áramütés, tűz és/vagy súlyos sérülés következhet be.

Őrizzen meg minden figyelmeztetést és utasítást a későbbi tájékozódás érdekében.

Rendeltetés

1. Ez a szerszám kizárólag fűvek, gyomok, bokrok, illetve aljnövényzet nyírásához használható. Nem használható egyéb célokra, például szegély vagy sövény nyírására, mivel ez sérüléshez vezethet.

Általános tudnivalók

1. A szerszámot nem használhatják csökkent fizikai, érzékelési vagy értelmi képességű személyek (a gyerekeket is beleértve), vagy akiknek nincs meg a tapasztalatuk és tudásuk ehhez. Ügyelni kell arra, hogy gyermekek ne játszhassanak a szerszámmal.
2. A szerszám elindítása előtt olvassa el ezt a használati utasítást, hogy megismerje a szerszám kezelését.
3. A szerszámot ne adja kölcsön olyan személynek, aki nem rendelkezik a képes és nejlonszálás fűkaszák kezelésére vonatkozó tapasztalattal és tudással.
4. A szerszám kölcsönadása esetén ezt a használati utasítást is mindig adja át.
5. A szerszámmal végzendő munkák különleges óvatosságot és figyelmet igényelnek.
6. Soha ne alakítsa a szerszámot alkohol vagy kábítószer hatása alatt, illetve ha betegnek vagy fáradtnak érzi magát.
7. Soha ne alakítsa át a szerszámot.
8. Tartsa be a hazájában a képes és nejlonszálás fűkaszák kezelésére vonatkozó előírásokat.

Személyi védőfelszerelések

► Ábra1

1. **Védősisak, védőszemüveg és védőkesztyű** használatával óvja magát a repülő hulladékoktól és leeső tárgyaktól.
2. A halláskárosodás elkerülése érdekében használjon hallásvédő eszközt, például fülvédőt.
3. A biztonságos munkavégzés érdekében viseljen megfelelő ruházatot, például munkaverallt és csúszámentes talpú, merev bokaosztó. Ne viseljen bő ruhát vagy ékszereket. A bő ruhák, ékszerek vagy a hosszú haj beleakadhatnak a mozgó részekbe.
4. A vágókés megérintéséhez vegyen fel védőkesztyűt. A vágókésék súlyosan megvághatják a csupasz kezét.

A munkaterület biztonsága

1. A szerszámot csak nappal, jó látási viszonyok mellett használja. Sötétben vagy ködös időben ne használja a szerszámot.
2. Ne működtesse a gépet robbanásveszélyes környezetben, például gyúlékony folyadékok, gázok vagy por jelenlétében. A szerszám szikrákat képez, amelyek meggyújthatják a porokat és párákat.
3. Ne használja a szerszámot instabil vagy csúszós felületen, illetve meredek lejtőn állva. A hideg évszakokban óvakodjon a jeges vagy havas felületektől, és ügyeljen lábai biztos megtámasztására.
4. Üzemeltetés közben tartson minden személyt és állatot legalább 15 m távolságra a szerszámtól. Ha valaki nem tartja be az említett távolságot, azonnal állítsa le a szerszámot.
5. Ne működtesse a szerszámot, ha emberek – különösen gyermekek – vagy háziállatok tartózkodnak a közelben.
6. Használat előtt vizsgálja át a teljes munkaterületet, hogy található-e rajta kő vagy egyéb szilárd tárgy. Ezek kilöködhetnek vagy veszélyes visszarúgást okozhatnak, és súlyos sérülést és/vagy anyagi kárt eredményezhetnek.

7. **▲ FIGYELMEZTETÉS:** A termék használata során olyan vegyi anyagokat tartalmazó por képződhet, amely légzési vagy egyéb betegségeket okozhat. Ilyen vegyi anyagok találhatóak például a rovarirtó szerekben, növényvédő szerekben, trágyákban és gyomirtó szerekben. Az ilyen anyagoknak való kitettség kockázata attól függ, hogy Ön milyen gyakran végez ilyen jellegű munkát. A kitettség kockázatának csökkentése érdekében: jól szellőztetett helyen dolgozzon, a munkavégzéshez pedig használjon erre a célra jóváhagyott munkavédelmi felszereléseket, mint például olyan porvédő álarcokat, amelyeket kifejezetten a mikroszkopikus részecskék kiszűrésére fejlesztettek ki.

Az elektromos áramra és az akkumulátorra vonatkozó biztonsági tudnivalók

1. Ne tegye ki a szerszámot esőnek vagy nedves körülményeknek. A gépbe kerülő víz növeli az áramütés kockázatát.
2. Ne használja a szerszámot, ha a kapcsolójával nem lehet azt ki- és bekapcsolni. Minden szerszám, amely nem vezérelhető a kapcsolójával, veszélyes, és meg kell javítani.

3. Akadályozza meg a szerszám véletlenszerű elindulását. A szerszám felemelése vagy szállítása előtt ellenőrizze, hogy a kapcsoló kikapcsolt helyzetben van. A szerszám szállítása a kapcsológombon tartott ujjal vagy a szerszám áram alá helyezése bekapcsolt kapcsoló mellett balesetkhez vezet.
4. **Az akkumulátor(oka)t ne dobja tűzbe.** Az akkumulátor felrobbanhat. Nézzen utána, hogy a helyi törvények tartalmazzak-e az ártalmatlanításra vonatkozó különleges rendelkezéseket.
5. **Ne nyissa fel és ne vágja szét az akkumulátor(oka)t.** A kifolyt elektrolit korrózió hatású, továbbá a szem és a bőr sérülését okozhatja. Lenyelése mérgezést okozhat.
6. **Ne töltsé az akkumulátort esőben vagy nedves helyen.**
7. **Ne cserélje az akkumulátort nedves kézzel.**
8. **Ne cserélje az akkumulátort esőben.**
9. **Ne nedvesítse meg az akkumulátor érintkezőit** folyadékkal, például vízzel, és ne merítse bele az akkumulátort. Ne hagyja az akkumulátort az esőben, és ne töltsé, használja vagy tárolja az akkumulátort nyirkos vagy nedves helyen. Ha az érintkezők beindulnak vagy víz kerül az akkumulátor belsejébe, az akkumulátor rövidre záródhat, és fennáll a túlmelegedés, tűz vagy robbanás kockázata.
10. **Ne dugja be, illetve húzza ki a dugót a hordozható tápegység aljzatába/aljzatából esőben vagy nedves körülmények között. Ne hagyja, használja vagy tárolja a szerszámot vagy a hordozható tápegységet esőben vagy páras, nedves helyen.** Ha így tesz, az áramütést okozhat.
11. **Miután eltávolította az akkumulátort a hordozható tápegységből vagy a töltőből, gondoskodjon róla, hogy csatlakoztassa az akkumulátorhoz a fedelét, és tárolja száraz helyen.**
12. **Ha az akkumulátor nedves lesz, szárítsa fel a vizet, majd száraz kendővel törölje le. Használat előtt teljesen szárítsa meg az akkumulátort egy száraz helyen.**

Üzembe helyezés

1. A szerszám összeszerelése vagy beállítása előtt csatlakoztassa szét a hordozható tápegységet a szerszámtól.
2. A vágókés kezelése előtt vegyen fel védőkesztyűt.
3. A hordozható tápegység szerszámhoz való csatlakoztatása előtt mindig ellenőrizze, hogy a szerszám sértetlen-e, nincsenek-e benne meglazult csavarok vagy csavaranyák, valamint, hogy megfelelően van-e összeszerelve. Élezze meg a tompa vágókéséket. Ha a vágókés elhajlott vagy sérült, cserélje ki. Ellenőrizze, hogy minden vezérlőkar és kapcsoló erőfeszítés nélkül használható-e. Tisztítsa, majd szárítsa meg a fogantyúkat.
4. **Soha ne kísérle meg bekapcsolni a szerszámot, ha sérült vagy nincs teljesen összeszerelve.** Ellenkező esetben súlyosan megsérülhet.
5. **A vállhevedert és a markolatot a kezelt magaságának megfelelően állítsa be.**

6. **A hordozható tápegység szerszámhoz való csatlakoztatásakor tartsa távol a vágószerkezetet a testétől és más tárgyaktól, ideértve a talajt is.** Fogorni kezdhet az indításkor, és sérülést okozhat vagy károsíthatja a szerszámot és/vagy más tulajdont.
7. **A szerszám bekapcsolása előtt távolítsa el minden beállítót, kulcsot vagy késvédőt.** A szerszám forgó részéhez csatlakozó bármely tartozék személyi sérülést okozhat.
8. **A vágószerzámot fel kell szerelni védőburkolatokkal. Soha ne működtesse a szerszámot sérült védőburkolatokkal, illetve védőburkolatok nélkül!**
9. **Ellenőrizze, hogy vannak-e sérülés esetén veszélyt jelentő elektromos kábelek, vízcsővek, gázcsövek stb. a munkaterületen.**
13. **Ha fű vagy ágak akadnak a vágószerkezet és a védőburkolat közé, mindig kapcsolja ki a szerszámot, és csatlakoztassa szét a hordozható tápegységet a szerszámtól.** Ellenkező esetben a vágószerkezet akaratlanul fogorni kezdhet, és súlyos sérülést okozhat.
14. **Soha ne érintse meg a mozgó veszélyes alkatrészeket, mielőtt azok teljesen megállnak, és a hordozható tápegységet szétcsatlakoztatta a szerszámtól.**
15. **Ha a vágószerkezet kövekbe vagy más kemény tárgyakra ütközik, azonnal kapcsolja ki a szerszámot. Ezután csatlakoztassa szét a hordozható tápegységet a szerszámtól, és vizsgálja meg a vágószerkezetet.**
16. **Működés közben gyakran ellenőrizze a vágószerkezetet, nehogy repedések vagy károk jelenjenek meg. A vizsgálat előtt csatlakoztassa szét a hordozható tápegységet a szerszámtól, és győződjön meg róla, hogy a vágószerkezet teljesen megállt. A sérült vágószerkezetet azonnal cserélje ki, még akkor is, ha csak felületi repedésekről van szó.**

Működtetés

1. **Vészhelyzetben azonnal állítsa le a szerszámot.**
2. **Ha szokatlan jelenséget (pl.: zaj, vibráció) tapasztal használat közben, kapcsolja ki a szerszámot, és csatlakoztassa szét a hordozható tápegységet a szerszámtól. Ne használja a szerszámot a hiba okának felismeréséig és elhárításáig.**
3. **A vágószerkezetet még tovább forog egy rövid ideig a szerszám kikapcsolása után. Ne siessen megérinteni a vágószerkezetet.**
4. **Használat közben használja a vállhevedert. A szerszámot tartsa erősen a jobb oldalon.**
5. **Ne hajoljon előre túlságosan. Mindig megfelelően szilárd helyzetben és egyensúlya megtartásával dolgozzon. A megbotlás elkerülése érdekében figyeljen a rejtett akadályokra, mint például facsonkokra, gyökerekre és árkokra.**
6. **Lejtőn mindig bizonyosodjon meg lába kellő megtámasztásáról.**
7. **Sétálva haladjon, soha ne fusson.**
8. **Az egyensúlyvesztés elkerülése érdekében soha ne dolgozzon létrán vagy fán állva.**
9. **Ha a szerszámot erős ütés éri, illetve leesik, a munka folytatása előtt ellenőrizze annak állapotát. Ellenőrizze, nem hibásodtak-e meg a vezérlők és a biztonsági eszközök. Ha bármilyen károsodást észlel vagy felmerül a károsodás gyanúja, ellenőrzésért és javításért forduljon a hivatalos márkaszervizünkhöz.**
10. **Működtetés közben vagy közvetlenül utána ne érintse meg a hajtóműházat. Működtetés közben a hajtóműház felforrósodik, és égési sérülést okozhat.**
11. **Tartson pihenőt, nehogy a fáradtság miatt elveszítse uralmát a szerszám felett. Javasoljuk, hogy tartson óránként 10–20 perc pihenőt.**
12. **Ha a szerszámot akár csak rövid időre is magára hagyja, mindig csatlakoztassa szét a hordozható tápegységet a szerszámtól. A behelyezett akkumulátorral magára hagyott szerszámot illetéktelen személyek is használhatják, ami súlyos balesetekhez vezethet.**
17. **Soha ne végezzen vágást derékmagasság felett.**
18. **A vágási művelet megkezdése előtt várjon a szerszám bekapcsolása után, amíg a vágószerkezet állandó sebességre ér el.**
19. **Vágókés használata esetén mozgassa a szerszámot egyenletesen félkör alakban, jobbról balra, mintha kaszálna.**
20. **Kizárólag a szigetelt markolási felületeinél fogva tartsa a szerszámot, mert fennáll a veszélye, hogy a vágókés rejtett vezetékbe ütközik. Ha a vágókés feszültség alatt lévő vezetékkel érintkezik, a szerszám fémalkatrészei is áram alá kerülhetnek, és áramütés érheti a kezelőt.**
21. **Ne indítsa el a szerszámot, ha a vágószerszám eltömődik vágott fűvel.**
22. **Mielőtt elindítaná a szerszámot, győződjön meg róla, hogy a vágószerszám nem érinti a talajt és más akadályokat, például egy fát.**
23. **Munka közben a gépet mindig két kézzel tartsa. Használat közben soha ne tartsa a gépet egy kézzel.**
24. **Ne használja a szerszámot, ha villámcsapás kockázata áll fenn.**
25. **Ha sáros talajon, nedves lejtőn vagy csúszós helyen használja a szerszámot, figyeljen oda a lábtartására.**
26. **Kerülje el a rossz környezetben történő munkavégzést, ahol várhatóan nő a kimerültség.**
27. **Ne használja a szerszámot rossz időben, ha a látási viszonyok korlátozottak. Ellenkező esetben eleshet vagy hibásan működtetheti a gépet a rossz látási viszonyok miatt.**
28. **Ne merítse bele a szerszámot egy tócsába.**
29. **Ne hagyja a szerszámot őrizetlenül kültéren az esőben.**
30. **Ha az eső miatt nedves levél vagy piszok tapad a szívóvilásra (szellőzőablakra), távolítsa el.**
31. **Ne használja a szerszámot hóban.**

Vágószerszámok

1. Ne használjon olyan vágószerszámot, amelyet a Makita nem ajánl.
2. Használjon a munkához megfelelő vágószerszámot.
 - A nejlonszálás vágófejek (fűkaszafejek) és műanyag kések fű nyírására szolgálnak.
 - A vágókések gyom, magas fű, sövény, bokor, aljnővényzet, cserjék és hasonlók vágására alkalmasak.
 - Soha ne használjon más késeket, beleértve a fémrészes forgó láncokat és a cséphadárókat. Súlyos sérüléshez vezethet.
3. Csak olyan vágószerszámokat használjon, amelyek jelzett fordulatszámra megegyezik vagy nagyobb a szerszámon jelzett fordulatszámmal.
4. Mindig tartsa a kezét, arcát és ruháit a vágószerszámtól távol, amikor az fog. Ennek elmulasztása személyi sérüléseket okozhat.
5. Mindig a használt vágótartozéknak megfelelő védőburkolatot használjon.
6. Vágókések használatakor mindent tegyen meg a visszarúgás elkerülésére, mégis készüljön fel arra, hogy a szerszám véletlenül visszarúghat. Lásd a Visszarúgás című fejezetet.
7. Amikor nincs használatban, tegye fel a kére a késvédőt. Távolítsa el a védőt a használat megkezdése előtt.

Visszarúgás

1. A visszarúgás egy hirtelen reakció a beakadt vagy kötött vágókésre. Ha ez megtörténik, a szerszámot nagy erővel dobja oldalra vagy a kezelő felé, és súlyos sérülést okozhat.
2. Visszarúgásra elsősorban akkor kell számítani, ha a 12 és 2 órának megfelelő pontok közötti készaszkaszt használja 3 cm vagy annál nagyobb vastagságú szilárd anyagok, bozót vagy fa vágásához.

► Ábra2

3. A visszarúgás megelőzése:
 1. Használja a 8 és 11 óra közötti szakaszt.
 2. Soha ne használja a 12 és 2 óra közötti szakaszt.
 3. Soha ne használja a 11 és 12 óra, valamint a 2 és 5 óra közötti szakaszt, kivéve ha a kezelő megfelelően képzett és tapasztalt, és a saját felelősségére teszi azt.
 4. Sose használja a vágókéseket szilárd anyagok, például kerítések, falak, fatörzsek és kövek közelében.
 5. Sose használja a vágókéseket függőlegesen olyan műveletekhez, mint például szegélynyírás vagy sövénynyírás.

► Ábra3

Vibráció

1. Elégtelen vérkeringésű emberek esetén, akik túlzott vibrációnak vannak kitéve, sérülhetnek a véreik vagy az idegrendszer. A vibráció a következő tünetek megjelenését okozhatja az ujjakban, a kézen vagy a csuklón: „Álmosság” (zsibadtság), bizsergő érzés, fájdalom, szűró fájdalomérzet, a bőr vagy annak színének elváltozása. Ha ezen tünetek bármelyikét észleli önmagán, forduljon orvoshoz!

2. A „fehér ujj betegség” kockázatának csökkentése érdekében tartsa melegen kezét a működés alatt, és mindig végezze el a szerszám és tartozékainak karbantartását.

Szállítás

1. A szerszám szállítása előtt kapcsolja azt ki, és csatlakoztassa szét a hordozható tápegységet a szerszámtól. Szerelje fel a vágókésre a védőt.
2. A szerszámot vízszintes helyzetben, tengelyénél fogva szállítsa.
3. Ha a szerszámot járműben szállítja, szilárdan rögzítse, hogy menet közben ne boruljon fel. Ellenkező esetben a szerszám és az egyéb csomagok megsérülhetnek.

Karbantartás

1. A szerszámot hivatalos szervizközpontunkban szervizeltesse, és mindig kizárólag eredeti cserealkatrészeket használjon. A nem megfelelő javítás és karbantartás rövidítheti a szerszám élettartamát, és növeli a balesetek bekövetkezésének kockázatát.
2. Bármiféle karbantartási vagy javítási munka, illetve a szerszám tisztítása előtt mindig kapcsolja azt ki, és csatlakoztassa szét a hordozható tápegységet a szerszámtól.
3. A vágókés kezelésekor mindig viseljen védőkesztyűt.
4. A szerszámról mindig takarítsa le a port és a szennyeződést. Erre a célra soha ne használjon gázolajat, benzint, alkoholt vagy hasonló anyagokat. Ezek a műanyag alkatrészek elszíneződését, alakvesztését vagy repedését okozhatják.
5. Minden használat után szorítsa meg az összes csavart és anyát.
6. Soha ne próbálkozzon olyan karbantartási vagy javítási művelettel, amelyet ez a használati utasítás nem tartalmaz. Az ilyen műveletek elvégzéséért forduljon a hivatalos márkaszervizünkhöz.
7. Csak eredeti pótalkatrészeket és tartozékokat használjon. Más szállítótól származó alkatrészek és tartozékok használata a szerszám megbízhatóságát, anyagi kárt és/vagy súlyos sérülést eredményezhet.
8. A szerszám rendszeres időközönként történő átvizsgálása és karbantartása érdekében forduljon a hivatalos márkaszervizünkhöz.
9. A szerszámot mindig tartsa jó üzemi állapotban. A rossz karbantartás gyengébb teljesítményt eredményezhet, és lerövidítheti a szerszám élettartamát.
10. Ne mossa a szerszámot nagynyomású vízzel.
11. A szerszám mosásakor ne engedje, hogy víz kerüljön az elektromos mechanizmusokba, például a motorba és az érintkezőkhöz.
12. A szerszám tárolásakor kerülje a közvetlen napsütést és az esőt, és olyan helyen tárolja, amely nem forróodik fel és nem párosodik be.
13. Vizsgálatot vagy karbantartást olyan helyen végezzen, ahol el lehet kerülni az esőt.

- A szerszám használata után távolítsa el a ráta- padt piszkot, és teljesen szárítsa meg a szer- számot tárolás előtt. Az évszaktól és a területől függően fennáll a fagyás miatti meghibásodás kockázata.
- Ne engedje, hogy törmelék kerüljön a hűtőlégbeömlőbe.

Tárolás

- A szerszám tárolása előtt végezzen átfogó tisztítást és karbantartást. Csatlakoztassa szét a hordozható tápegységet a szerszámtól. Szerelje fel a vágókésre a védőt.
- A szerszámot száraz helyen, magasan vagy elzártan tárolja, hogy gyerekek ne férjenek hozzá.
- A szerszámot ne tárolja falnak vagy bármí másnak döntve. Ebből a helyzetből váratlanul előldőlhet, és sérülést okozhat.

Elsősegély

- Az elsősegélydoboznak mindig elérhető közel- ségben kell lennie. Az elsősegélydobozból kivett eszközöket azonnal pótolni kell.
- Ha segítséget kell hívni, az alábbiakat közölje:
 - A baleset helyszíne
 - A bekövetkezett esemény
 - A sérült személyek száma
 - A sérülés természete
 - Az Ön neve

Fontos biztonsági utasítások az akkumulátorra vonatkozóan

- Az akkumulátor használata előtt tanulmá- nyozza át az akkumulátortöltőn (1), az akkumu- látoron (2) és az akkumulátorral működtetett terméken (3) olvasható összes utasítást és figyelmeztető jelzést.
- Ne szerelje szét az akkumulátort.
- Ha a működési idő nagyon lerövidült, azonnal hagyja abba a használatot. Ez a túlmelegedés, esetleges égések és akár robbanás veszélyé- vel is járhat.
- Ha elektrolit kerül a szemébe, mossa ki azt tiszta vízzel és azonnal kérjen orvosi segítsé- get. Ez a látásának elvesztését okozhatja.
- Ne zárja rövidre az akkumulátort:
 - Ne érjen az érintkezőkhöz elektromosan vezető anyagokkal.
 - Ne tárolja az akkumulátort más fémtár- gyakkal, mint pl. szegekkel, érmékkel, stb. egy helyen.
 - Ne tegye ki az akkumulátort víznek vagy esőnek.

Az akkumulátor rövidzárlata nagy áramerőssé- get, túlmelegedést, égéseket, sőt akár meghi- básodást is okozhat.
- Ne tárolja a szerszámot vagy az akkumulátort olyan helyen, ahol a hőmérséklet elérheti vagy meghaladhatja az 50 °C-ot (122 °F).

- Ne egésze el az akkumulátort még akkor sem, ha az komolyan megsérült vagy teljesen elhasználódott. Az akkumulátor a tűzben felrobbanhat.
- Vigyázzon, nehogy leejtse vagy megüsse az akkumulátort.
- Ne használjon sérült akkumulátort.
- A készülékben található lítium-ion akkumuláto- rokra a veszélyes árukkal kapcsolatos előírá- sok vonatkoznak. A termék pl. harmadik felek, fuvarozó cégek stb. által történő szállítása esetén minden esetben tartsa szem előtt a csomagoláson és a címkén található speciális követelményeket. A termék szállításra történő felkészítése esetén vegye fel a kapcsolatot egy veszélyes anyagokkal foglalkozó szakemberrel. Kérjük, hogy az eset- legesen szigorúbb nemzeti előírásokat is vegye figyelembe. Ragassza le a kiálló érintkezőket, illetve oly módon csomagolja be az akkumulátort, hogy az ne tudjon elmozdulni a csomagolásban.
- Az akkumulátor ártalmatlanításakor vegye ki azt a szerszámból, és ártalmatlanítsa egy biz- tonságos helyen. Az akkumulátor ártalmatlaní- tásakor tartsa be a helyi előírásokat.
- Az akkumulátorokat csak a Makita által meg- jelölt termékekhez használja. Ha az akkumu- látorokat azokkal nem kompatibilis termékekbe helyezi, az tűzhöz, túlmelegedéshez, robbanás- hoz vagy elektrolitszivárgáshoz vezethet.
- Ha a szerszám hosszabb ideig nincs hasz- nálatban, az akkumulátort ki kell venni a szerszámból.

ŐRIZZE MEG EZEKET AZ UTASÍTÁSOKAT.

⚠ VIGYÁZAT: Csak eredeti Makita akkumuláto- rokat használjon. A nem eredeti Makita akkumu- látorok vagy módosított akkumulátorok használata esetén az akkumulátor felrobbanhat, ami tüzet, személyi sérülést és anyagi kárt okozhat. A Makita szerszámra és töltőre vonatkozó Makita garanciát is érvénytelenítheti.

Tippek az akkumulátor maximá- lis élettartamának eléréséhez

- Töltse fel az akkumulátort, mielőtt teljesen lemerülne. Állítsa le a gépet, és töltsse fel az akkumulátort, ha a gép erejének csökkenését észleli.
- Soha ne töltsse újra a teljesen feltöltött akku- mulátort. A túltöltés csökkenti az akkumulátor élettartamát.
- Töltse az akkumulátort szobahőmérsékleten, 10 °C - 40 °C (50 °F - 104 °F) között. Töltés előtt hagyja lehűlni a felforrósodott akkumulátort.
- Töltse fel az akkumulátort, ha hosszabb ideje (több mint hat hónapja) nem használta azt.

ALKATRÉSZEK LEÍRÁSA

► Ábra4

1	Sebességjelző	2	ADT kijelző (Automatikus nyomaték- meghajtó technológia = ADT, Automatic Torque Drive Technology)	3	Figyelmeztető lámpa	4	Főkapcsoló gomb
5	Irányváltó gomb	6	Csatlakozó	7	Reteszkioldó kar	8	Kapcsológomb
9	Akaszttápkapocs	10	Fogantyú	11	Segédmarkolat	12	Gomb
13	Védőburkolat	14	Védőburkolat- hosszabbító (nejlonszá- las vágófejhez/műanyag késhez)	15	Akasztszalag	-	-

A MŰKÖDÉS LEÍRÁSA

▲ FIGYELMEZTETÉS: Mielőtt bármiféle beállítás vagy ellenőrzést végezne a gépen, minden esetben ellenőrizze, hogy a szerszám ki van-e kapcsolva és a hordozható tápegység szét van-e csatlakoztatva a szerszámtól. Ha nem kapcsolja ki a és csatlakoztassa szét a hordozható tápegységet, az véletlenül elindulhat, és súlyos személyi sérülést okozhat.

Szerszám-/akkumulátorvédő rendszer

A gép szerszám-/akkumulátorvédő rendszerrel van felszerelve. A rendszer automatikusan kikapcsolja a motor áramellátását, így megnöveli a szerszám és az akkumulátor élettartamát. A gép használat közben automatikusan leáll, ha a szerszám a következő állapotok valamelyikébe kerül:

Figyelmeztető lámpa			Állapot
Szín	● Be	● Villogó lámpa	
Zöld	●	●	Túlterhelés
Piros	● (szerszám) / ● (akkumulátor)	●	Túlmelegedés
Piros	●	●	Túlmerülés

Túlterhelésvédelem

Ha a szerszám a következő helyzetek egyikébe kerül, a szerszám automatikusan leáll, és a figyelmeztető lámpa zölden villog:

- A szerszámot túlterhelték az összegabalyodott gyomok vagy más törmelék.
- A vágószerszámot lezárták vagy visszarúgott.
- A főkapcsoló gombot bekapcsolják, miközben a kapcsológomb be van húzva.

Ebben a helyzetben engedje el a kapcsológombot, és ha szükséges, távolítsa el a feltekeredett gyomokat vagy hulladékokat. Ezután húzza meg ismét a kapcsológombot a folytatáshoz.

▲ VIGYÁZAT: Ha el kell távolítania a szerszámra tekeredett gyomokat vagy fel kell oldania a lezárt vágószerszámot, gondoskodjon róla, hogykezés előtt kikapcsolja a szerszámot.

Túlterhelés-védelem a szerszámhoz/akkumulátorhoz

Ha a szerszám vagy az akkumulátor túlmelegszik, a szerszám automatikusan leáll. Ha a szerszám túlmelegszik, a figyelmeztető lámpa pirosan kigyúl. Ha az akkumulátor túlmelegszik, a figyelmeztető lámpa pirosan villog. Hagyja kihűlni a gépet és/vagy az akkumulátort, mielőtt ismét bekapcsolná a gépet.

Mélykisütés elleni védelem

Ha az akkumulátor kapacitása lecsökken, a szerszám automatikusan leáll, és a figyelmeztető lámpa pirosan villog.

Ha a szerszám a gombokkal sem működtethető, vegye ki a szerszámból a lemerült akkumulátort, és töltsd fel.

Főkapcsoló

A szerszám bekapcsolásához érintse meg a főkapcsoló gombot.

A szerszám kikapcsolásához hosszan nyomja meg a főkapcsoló gombot, amíg a sebességjelző kialszik.

► **Ábra5:** 1. Sebességjelző 2. Főkapcsoló gomb

MEGJEGYZÉS: A szerszám automatikusan kikapcsol, ha egy bizonyos ideig nem működtetik.

A kapcsoló használata

▲ FIGYELMEZTETÉS: Az Ön biztonsága érdekében ez a szerszám egy reteszkioldó karral van felszerelve, amely meggátolja a szerszám véletlen beindulását. SOHA ne használja ezt a szerszámot, ha az akkor is beindul, amikor Ön meghúzza a kapcsológombot, de nem nyomja le a reteszkioldó kart. A további használat ELŐTT vigye a szerszámot javításra egy hivatalos szervizközpontba.

▲ FIGYELMEZTETÉS: SOHA ne ragassza le a reteszkioldó kart, vagy iktassa ki annak működését.

⚠ VIGYÁZAT: Mielőtt csatlakoztatja a hordozható tápegységet a szerszámhoz, mindig ellenőrizze, hogy a kapcsológomb hibátlanul működik-e és felengedéskor „OFF” állásba áll-e. A hibás kapcsolóval működő szerszám fölött a kezelő elveszítheti az uralmat, és a gép súlyos személyi sérülést okozhat.

⚠ VIGYÁZAT: Soha ne tegye az ujját a főkapcsoló gombra és a kapcsológombra a szerszám hordozásakor. A szerszám véletlenül elindulhat, és sérüléseket okozhat.

MEGJEGYZÉS: Ne húzza túlzott erővel a kapcsológombot, ha nem nyomta be a reteszkioldó kart. Ez a kapcsoló törését okozhatja.

A kapcsológomb véletlen benyomásának elkerüléséről egy reteszkioldó kar gondoskodik. A szerszám bekapcsolásához nyomja le a reteszkioldó kart, majd nyomja meg a kapcsológombot. A gép fordulatszáma a kapcsológombra gyakorolt erővel arányosan nő. A megállításához engedje el a kapcsológombot.

UR101C

► **Ábra6:** 1. Reteszkioldó kar 2. Kapcsológomb









UR201C

► **Ábra7:** 1. Reteszkioldó kar 2. Kapcsológomb

Fordulatszám-állítás

A szerszám fordulatszáma a főkapcsológomb rövid megnyomásával választható ki. A főkapcsológomb minden megnyomására megváltozik a sebességszint. A szerszám automatikusan állítja a fordulatszámot a szerszámhoz csatlakozó vágószerszámnak megfelelően.

► **Ábra8:** 1. Sebességjelző 2. Főkapcsoló gomb

Sebességjelző	Üzem mód	Fordulatszám	
		Vágókés Műanyag kés (305 mm)	Nejlonszál vágófej Műanyag kés (255 mm)
  	Magas	0 - 7 000 min ⁻¹	0 - 5 500 min ⁻¹
  	Közepes	0 - 5 500 min ⁻¹	0 - 5 000 min ⁻¹
  	Alacsony	0 - 4 600 min ⁻¹	0 - 4 600 min ⁻¹

Automatikus nyomatékmeghajtó technológia

Az automatikus nyomatékmeghajtó technológia (ADT) bekapcsolásakor a szerszám az épp vágott fű állapotához optimális fordulatszámot és nyomatékkal működik. A szerszám automatikusan felismeri a csatlakozó vágószerszámot, és megfelelő fordulatszámot választ.

Az ADT elindításához nyomja meg hosszan az irányváltó gombot, amíg az ADT kijelző kigyullad.

Az ADT leállításához nyomja meg hosszan az irányváltó gombot, amíg az ADT kijelző kialszik.

► **Ábra9:** 1. ADT kijelző 2. Irányváltó gomb

Jel	Üzem mód	Vágószerszám	Fordulatszám
	ADT	Vágókés Műanyag kés (305 mm)	3 500 - 7 000 min ⁻¹
		Nejlonszál vágófej Műanyag kés (255 mm)	3 500 - 5 500 min ⁻¹

Irányváltó gomb a hulladék eltávolítására

⚠ FIGYELMEZTETÉS: Kapcsolja ki a szerszámot, és csatlakoztassa szét a hordozható tápegységet a szerszámtól, mielőtt nekikezd a forgásirányváltással nem eltávolítható feltekeredett gyomok vagy hulladék eltávolításának. Ha nem így tesz, az véletlenül elindulhat, és súlyos személyi sérüléseket okozhat.

Ez a gép irányváltó gombbal van felszerelve, amely a forgásirány módosítására szolgál. A gomb kizárólag a gépre feltekeredett gyomok és hulladékok eltávolítására szolgál.

A forgásirányváltáshoz érintse meg az irányváltó gombot, és a reteszkioldó kart nyomva tartva húzza meg a kapcsológombot, miután a vágószerszám megállt. Amikor meghúzza a kapcsológombot, a sebességjelzők és az ADT kijelző villogni kezdenek, a vágószerszám pedig ellenkező irányba kezd forgogni.

A normál forgásirány visszaállításához engedje el a kapcsológombot, és várja meg, amíg a vágószerszám megáll.

► **Ábra10:** 1. Sebességjelző 2. ADT kijelző 3. Irányváltó gomb

MEGJEGYZÉS: Ellentétes irányba forgó fejjel a gép csak rövid ideig működik, majd automatikusan leáll.

MEGJEGYZÉS: Ha a gép leállt, az ismételt elindításakor a fej ismét normál irányba kezd forgogni.

MEGJEGYZÉS: Ha a használat során még forgó vágószerszám mellett nyomja meg az irányváltó gombot, a szerszám leáll, és felkészül az ellentétes irányú forgásra.

Elektromos fék

A szerszám elektromos fékkel rendelkezik. Ha a szerszámnak rendszeresen nem sikerül gyorsan leállnia a kapcsológomb felenyegése után, szervizeltesse a szerszámot a szervizközpontunkban.

⚠VIGYÁZAT: A fékrendszer nem helyettesíti a védőburkolatot. Soha ne használja a szerszámot védőburkolat nélkül. A védelem nélküli vágószerzám súlyos személyi sérüléseket okozhat.

Elektronikus funkció

Állandó fordulatszám-szabályozás

A fordulatszám-szabályozó funkció a terhelési körülményektől függetlenül állandó fordulatszámot biztosít.

Lágyindítás

A lágyindítás az indulási lökést gátolja meg.

ÖSSZESZERELÉS

⚠FIGYELMEZTETÉS: Mielőtt bármilyen műveletet végezne a szerszámon, minden esetben ellenőrizze, hogy a szerszám ki van-e kapcsolva és a hordozható tápegység szét van-e csatlakoztatva a szerszámtól. Ha nem kapcsolja ki a és csatlakoztassa szét a hordozható tápegységet, az véletlenül elindulhat, és súlyos személyi sérülést okozhat.

⚠FIGYELMEZTETÉS: A gépet kizárólag akkor indítsa be, ha az teljesen össze van szerelve. A részlegesen összeszerelt gép használata súlyos sérüléseket okozhat.

A fogantyú felszerelése

UR101C esetén

1. Illessze a fogantyú tengelyét a markolatba. Igazítsa össze a markolaton található furatot a tengelyen található furattal. Húzza meg szorosan a csavart.
▶ **Ábra11:** 1. Markolat 2. Csavar 3. Tengely

MEGJEGYZÉS: Vegye figyelembe a markolat irányát. A csavarok furata nem lesz egy vonalban, ha a markolatot nem a helyes irányban helyezi be.

2. Helyezze a rugót az alapelembe.
▶ **Ábra12:** 1. Gomb 2. Fogantyúbilincs 3. Fogantyú 4. Fogantyútartó 5. Rugó 6. Alaplemez

3. Helyezze a fogantyút a fogantyúbilincs és fogantyútartó közé.

4. Csatlakoztassa ideiglenesen a fogantyút a gomb megszorításával, és igazítsa be a fogantyút a pozíciójába.

5. Szorítsa meg teljesen a gombot.

UR201C esetén

1. Szerelje a felső és alsó szorítót a nedvesítőbetétre.

2. Helyezze a fogantyút a felső szorítóra, és rögzítse azt az imbuszcsavarral az ábrázolt módon.
▶ **Ábra13:** 1. Imbuzscsavar 2. Fogantyú 3. Felső szorító 4. Nedvesítőbetét 5. Alsó szorító

A segédmarkolat rögzítése

Csak a hurkos fogantyús modell esetén (országfüggő)

Ha az Ön típusához tartozik segédmarkolat, rögzítse azt a fogantyúhoz a segédmarkolaton lévő csavar segítségével.
▶ **Ábra14:** 1. Segédmarkolat 2. Csavar

⚠VIGYÁZAT: A segédmarkolat felszerelése után ne távolítsa el azt. A segédmarkolat biztonsági alkatrészként szolgál, megakadályozza, hogy véletlenül megérintse a vágókést.

Az imbuzskulcs tárolása

⚠VIGYÁZAT: Ügyeljen arra, hogy ne hagyja az imbuzskulcsot a szerszámfejben. Ez személyi sérülést és/vagy a szerszám meghibásodását okozhatja.

Ha nincs használatban, az imbuzskulcsot az ábrán látható módon tárolja el, hogy az ne veszessen el.

▶ **Ábra15:** 1. Imbuzskulcs

A kormányzarvas típus esetén az imbuzskulcsot a fogantyúbilincsen lehet tárolni az ábrázolt módon.





▶ **Ábra16:** 1. Imbuzskulcs 2. Fogantyúbilincs

A hurkos fogantyús típus esetén az imbuzskulcsot a fogantyún lehet tárolni az ábrázolt módon.

▶ **Ábra17:** 1. Imbuzskulcs

A vágószerzám és a védőburkolat megfelelő kombinációja

⚠VIGYÁZAT: Mindig a vágószerzám és a védőburkolat megfelelő kombinációját használja. A nem megfelelő kombináció nem feltétlenül véd a vágószerzám, az elrepülő törmelék és kövek ellen. A szerzám egyensúlyára is hatással lehet, és sérülést okozhat.

Vágószerzám	Védőburkolat
Vágókés (kétfogú, háromfogú és négyfogú kések)	
 	
Nejlonszálás vágófej	
Műanyag kés	

A védőburkolat felszerelése

FIGYELMEZTETÉS: Soha ne használja a szerszámot hiányzó vagy helytelenül felszerelt védőburkolattal. Ezen óvintézkedés elmulasztása súlyos személyi sérüléshez vezethet.

MEGJEGYZÉS: A standard tartozékként szállított védőburkolat típusa országtól függően változik.

Vágókéshez

Csavarokkal rögzítse a védőburkolatot a rögzítőhöz.

▶ **Ábra18:** 1. Rögzítő 2. Védőburkolat

Nejlonszálás vágófejhez/műanyag késhez

VIGYÁZAT: Legyen óvatos, nehogy megvágja magát a nejlonszál vágására szolgáló késsel.

Csavarokkal rögzítse a védőburkolatot a rögzítőhöz. Ezután szerelje fel a védőburkolat-hosszabbítót. Illesse a védőburkolat-hosszabbítót a védőburkolatba, majd pattintsa be. Győződjön meg róla, hogy a hosszabbító fülei belepattantak-e a védőburkolat vájaitaiba.

▶ **Ábra19:** 1. Védőburkolat 2. Kapocs
3. Védőburkolat-hosszabbító 4. Vágóelem
5. Nyílás 6. Fül

A védőburkolat-hosszabbító eltávolításához pattintsa ki a füleket az imbuszkulcsot az ábrán látható módon helyezve be.

▶ **Ábra20:** 1. Imbuszkulcs 2. Kapocs

A vágószerszám felszerelése

VIGYÁZAT: A vágószerszám eltávolításához vagy felszereléséhez mindig a mellékelt villáskulcsokat használja.

VIGYÁZAT: A vágószerszám felszerelése után ügyeljen arra, hogy eltávolítsa a szerszám fejébe helyezett imbuszkulcsot.

MEGJEGYZÉS: A standard tartozékként szállított vágószerszám(ok) típusa országtól függően változik. Egyes országokban nem tartozik bele a vágószerszám.

MEGJEGYZÉS: A vágószerszám egyszerűbb kicserélése érdekében fordítsa a gépet fejjel lefelé.

Vágókés

VIGYÁZAT: A vágókéssel való munkavégzés-kor mindig viseljen kesztyűt, és helyezze a kére a késvédőt.

VIGYÁZAT: A vágókést jól meg kell élezni, és karcolás- és törésmentesnek kell lennie. Ha használat közben a vágókés kőnek ütközik, azonnal állítsa le a szerszámot, és vizsgálja meg a vágókést.

VIGYÁZAT: Mindig a műszaki adatok részben leírt átmérőjű vágókést használjon.

▶ **Ábra21:** 1. Anya 2. Gyűrű 3. Szorító alátét
4. Vágókés 5. Orsó 6. Támasztó alátét
7. Imbuszkulcs

1. Az orsó rögzítéséhez helyezze az imbuszkulcsot a furaton keresztül a hajtóműházba. Addig forgassa az orsót, amíg az imbuszkulcsot teljesen be nem tudja dugni.

2. Szerelje fel a vágókést a fogadó alátételre úgy, hogy a vágókésen és a védőburkolaton lévő nyilak ugyanabba az irányba mutassanak.

▶ **Ábra22:** 1. Nyíl

3. Helyezze a szorító alátétet és a gyűrűt a vágókésre, majd szorítsa meg biztonságosan az anyát a csillagkulccsal.

▶ **Ábra23:** 1. Csillagkulcs 2. Imbuszkulcs 3. Lazítás
4. Meghúzás

MEGJEGYZÉS: Meghúzási nyomaték: 20 - 30 N•m

4. Vegye ki az imbuszkulcsot a hajtóműházból.

A vágókés eltávolításához fordított sorrendben végezze el a felszerelési eljárást.

Nejlonszálás vágófej

MEGJEGYZÉS: Kizárólag eredeti Makita nejlonszálás vágófejet szereljen fel.

Kétféle nejlonszálás vágófej létezik, az ütögetéssel és a kézi adagolós típus.

Ütögetéssel adagolós típus

▶ **Ábra24:** 1. Nejlonszálás vágófej 2. Orsó

3. Imbuszkulcs 4. Lazítás 5. Meghúzás

1. Az orsó rögzítéséhez helyezze az imbuszkulcsot a furaton keresztül a hajtóműházba. Addig forgassa az orsót, amíg az imbuszkulcsot teljesen be nem tudja dugni.

2. Helyezze a nejlonszálás vágófejet az orsóra, majd szorítsa meg biztonságosan kézzel.

3. Vegye ki az imbuszkulcsot a hajtóműházból.

A nejlonszálás vágófej eltávolításához fordított sorrendben végezze el a felszerelési eljárást.

Kézi adagolós típus

▶ **Ábra25:** 1. Anya 2. Nejlonszálás vágófej 3. Orsó
4. Imbuszkulcs

1. Az orsó rögzítéséhez helyezze az imbuszkulcsot a furaton keresztül a hajtóműházba. Addig forgassa az orsót, amíg az imbuszkulcsot teljesen be nem tudja dugni.

2. Helyezze a nejlonszálás vágófejet az orsóra, majd szorítsa meg biztonságosan az anyát a csillagkulccsal.

▶ **Ábra26:** 1. Csillagkulcs 2. Imbuszkulcs 3. Lazítás
4. Meghúzás

3. Vegye ki az imbuszkulcsot a hajtóműházból.

A nejlonszálás vágófej eltávolításához fordított sorrendben végezze el a felszerelési eljárást.

Műanyag kés

MEGJEGYZÉS: Kizárólag eredeti Makita műanyag kést használjon.

► **Ábra27:** 1. Műanyag kés 2. Orsó 3. Imbuszkulcs 4. Lazítás 5. Meghúzás

1. Az orsó rögzítéséhez helyezze az imbuszkulcsot a furaton keresztül a hajtóműházba. Addig forgassa az orsót, amíg az imbuszkulcsot teljesen be nem tudja dugni.

2. Helyezze a műanyag kést az orsóra, majd szorítsa meg biztonságosan kézzel.

3. Vegye ki az imbuszkulcsot a hajtóműházból.

A műanyag kés eltávolításához fordított sorrendben vegyeze el a felszerelési eljárást.

MŰKÖDTETÉS

A munkapozíció beállítása

⚠VIGYÁZAT: Az eljárás végrehajtása előtt helyezze be az akkumulátor(oka)t a hordozható tápegységbe, és fejezze be a derékszj és a vállheveder beállítását. A részleteket lásd a hordozható tápegység használati utasításában.

⚠VIGYÁZAT: A véletlen elindulás megelőzése érdekében soha ne kapcsolja be a hordozható tápegységet ezzel az eljárással. Az akkumulátor(oka)t csak azért kell behelyezni, hogy a használatot a tényleges súlygyenleggel biztosítsuk.

1. Húzza ki a hordozható tápegység jobb oldalából a vezetékét. A vezeték kihúzásakor gondoskodjon róla, hogy a vezeték a tartókba helyezze az ábrán látható módon.

► **Ábra28:** 1. Vezeték 2. Tartó

2. Csatlakoztassa az akasztószalag horgait a vállszíj-jak vagy a derékheveder gyűrűihez az ábrán látható módon.

Az akasztószalag csatlakoztatása a vállszíjhoz

► **Ábra29:** 1. Akasztószalag 2. Gyűrű 3. Horog

Az akasztószalag csatlakoztatása a vállszíjhoz és a derékszíjhoz

► **Ábra30:** 1. Akasztószalag 2. Gyűrű 3. Horog

3. Vegye fel a hordozható tápegység vállhevederét, és csatolja be a derékszíj csatját.

► **Ábra31**

Állítsa be az akasztószalag hosszát szükség szerint.

► **Ábra32**

4. Csatlakoztassa a szerszámot a vállhevederre az akasztószalagon lévő horog segítségével. Gondoskodjon róla, hogy beakassza a szerszám akasztókapcsát.

UR101C

► **Ábra33:** 1. Akasztó 2. Akasztókapocs

UR201C

► **Ábra34:** 1. Akasztó 2. Akasztókapocs

5. Dugja be a szerszám dugóját a hordozható tápegység aljzatába.

Behelyezéskor hozza egyvonalba a dugón, illetve az aljzaton lévő háromszög jelzéseket.

UR101C

► **Ábra35:** 1. Csatlakozó 2. Aljzat 3. Háromszög jelzés

UR201C

► **Ábra36:** 1. Csatlakozó 2. Aljzat 3. Háromszög jelzés

6. Állítsa be a vezeték hosszát szükség szerint a tartó segítségével.

► **Ábra37:** 1. Tartó

A vezeték hossza akkor van megfelelően beállítva, ha meg tudja tenni a következőket:

— a szerszámot akadály nélkül meg tudja lendíteni a vezetéknel fogva;

— meg tudja lendíteni a szerszámot a vezeték leakadása nélkül; és

— ki tudja húzni a dugót az aljzataból anélkül, hogy levegye a hordozható tápegység vállhevederét.

⚠VIGYÁZAT: Engedje, hogy a vezetéknek megfelelő játéka legyen a szerszám és a hordozható tápegység között. Ha túl kicsi a játék, az akadályozhatja a szerszám mozgását. Ha túl nagy a játék, a vezeték más tárgyakba akadhat, és balesetet okozhat.

Az akasztókapocs pozíciójának beállítása

Csak UR101C esetén

A szerszám kényelmesebb kezelése érdekében megváltoztathatja az akasztókapocs helyzetét.

1. Lazítsa meg az akasztókapcson lévő csavart, és csúsztassa egy kényelmes munkapozícióba.

► **Ábra38:** 1. Akasztókapocs 2. Csavart 3. Vezeték

MEGJEGYZÉS: Az akasztókapocs pozíciójának beállításakor állítsa be a vezeték pozícióját is.

2. Állítsa be az akasztókapocs helyzetét az ábrán látható módon, majd szorítsa meg a csavart.

► **Ábra39**

1	Az akasztókapocs pozíciója a talajhoz képest
2	A vágószerszám pozíciója a talajhoz képest
3	Az akasztókapocs és a vágószerszám védtelen része közötti vízszintes távolság

A használat kezdése

⚠ VIGYÁZAT: Használat előtt fejezze be a munkapozíció beállítását a munkapozícióról szóló rész utasításait követve.

⚠ VIGYÁZAT: Használat előtt győződjön meg róla, hogy a derékszij csatjai be vannak csatolva, és a szerszám biztonságosan van csatlakoztatva az akasztószalag horgához.

⚠ VIGYÁZAT: A szerszám bekapcsolásához a főkapcsoló gombot mindig közvetlenül a fű vágásának megkezdése előtt nyomja meg. Ennek elmulasztása személyi sérülést okozhat a véletlen elindulás miatt.

1. Helyezze be az akkumulátor(oka)t a hordozható tápegységbe.

▶ **Ábra40:** 1. Hordozható tápegység 2. Akkumulátor

MEGJEGYZÉS: Olvassa el a hordozható tápegység használati utasításában, hogyan kell telepíteni az akkumulátorokat.

2. Nyomja meg a hordozható tápegység be-/kikapcsoló gombját. A főkapcsoló fénye felgyullad.

▶ **Ábra41:** 1. Főkapcsoló fénye 2. Be-/kikapcsoló gomb

3. Vegye fel a hordozható tápegység vállhevederét, és csatolja be a derékszij csatjait.

▶ **Ábra42**

4. Csatlakoztassa a szerszámot a vállhevederre az akasztószalagon lévő horog segítségével. Gondoskodjon róla, hogy beakassza a szerszám akasztókapcsát.

UR101C

▶ **Ábra43:** 1. Akasztó 2. Akasztókapocs

UR201C

▶ **Ábra44:** 1. Akasztó 2. Akasztókapocs

5. Dugja be a szerszám dugóját a hordozható tápegység aljzatába.

Behelyezéskor hozza egyvonalba a dugón, illetve az aljzaton lévő háromszög jelzéseket.

UR101C

▶ **Ábra45:** 1. Csatlakozó 2. Aljzat 3. Háromszög jelzés

UR201C

▶ **Ábra46:** 1. Csatlakozó 2. Aljzat 3. Háromszög jelzés

6. A szerszám bekapcsolásához érintse meg a főkapcsoló gombot.

A szerszám működésre kész. A szerszám a kapcsológomb meghúzására fog működni.

▶ **Ábra47:** 1. Főkapcsoló gomb

⚠ VIGYÁZAT: A művelet felfüggesztésekor mindig kapcsolja ki a szerszámot, és húzza ki a dugót az aljzataból. Ennek elmulasztása személyi sérülést okozhat a véletlen elindulás miatt.

A művelet befejezésekor tartsa lenyomva a főkapcsoló gombot, amíg a sebességmérő kialszik, majd hajtsa végre a fenti eljárást fordított irányban.

A szerszám megfelelő kezelése

⚠ FIGYELMEZTETÉS: A gépet mindig a jobb oldalán tartsa. A gép megfelelő elhelyezése maximális kontrollt biztosít, emellett csökkenti a visszarúgás okozta súlyos személyi sérülések kockázatát.

⚠ FIGYELMEZTETÉS: Mindig különösen óvatosan dolgozzon, ezzel biztosítva a gép feletti uralom megtartását. Ne hagyja, hogy a gép maga felé vagy a munkavégzés közelében tartózkodó személyek felé dőljön. A gép feletti uralom elvesztése a kezelő és a közelben tartózkodó személyek súlyos sérülését okozhatja.

⚠ FIGYELMEZTETÉS: A balesetek elkerülése érdekében a kezelők mindig tartsanak legalább 15 m (50 láb) távolságot egymás között, amikor kettő vagy több kezelő dolgozik egy területen. Emellett gondoskodjon arról, hogy valaki felügyelje a kezelők közötti távolságot. Ha egy ember vagy egy állat belép a munkaterületre, a munkát azonnal abba kell hagyni.

⚠ VIGYÁZAT: Ha használat közben a vágószerszám véletlenül kőbe vagy kemény tárgyba ütközik, állítsa le a szerszámot, és ellenőrizze, nem sérült-e meg. Ha a vágószerszám megsérült, azonnal cserélje ki. A károsodott vágószerszám súlyos személyi sérüléseket okozhat.

⚠ VIGYÁZAT: Fű vágásakor vegye le a vágókésről a késvédőt.

A helyes pozicionálás és kezelés lehetővé teszi az optimális vezérlést, és csökkenti a visszarúgás okozta sérülés kockázatát.

UR101C

▶ **Ábra48**

UR201C

▶ **Ábra49**

Nejlonszálás vágófeje (ütögetéses adagolós típus) használata esetén

A nejlonszálás vágófeje kétszálás, ütögetésre nejlonszálát adagoló mechanizmusból áll.

A nejlonszál adagolásához a vágófejet alacsony fordulatszámú működése mellett üsse enyhén a talajhoz.

▶ **Ábra50:** 1. A leghatékonyabb vágási terület

MEGJEGYZÉS: Az ütögetéses adagolás nem működik megfelelően, ha a nejlonszálás vágófeje nem forog.

MEGJEGYZÉS: Ha a nejlonszál adagolása a fejjel ütögetésére nem történik meg, akkor a karbantartási fejezetben leírt módon tekerje fel/cserélje ki a nejlonszálát.

Levétel vész helyzetben

▲ VIGYÁZAT: Vész helyzetben történő levétel esetén fordítson különös figyelmet a forgó vágószerszám helyzetére.

Vész helyzet esetén vegye le a szerszámot az alább leírt módok valamelyikén:

Csatolja ki a derékszíjon lévő csatot, és vegye le a szerszámhoz csatlakoztatott hordozható tápegység vállhevederét.

► **Ábra51:** 1. Csat

Csatolja ki az akasztószalagon lévő csatot, és engedje el a szerszámot. A szerszám súlya kihúzza a vezetékét.

► **Ábra52:** 1. Csat

KARBANTARTÁS

▲ FIGYELMEZTETÉS: Mielőtt ellenőrzést vagy karbantartást próbálna végezni a szerszámon, minden esetben ellenőrizze, hogy a szerszám ki van-e kapcsolva és a hordozható tápegység szét van-e csatlakoztatva a szerszámtól. Ha nem kapcsolja ki a és csatlakoztassa szét a hordozható tápegységet, az véletlenül elindulhat, és súlyos személyi sérülést okozhat.

MEGJEGYZÉS: Soha ne használjon gázolajt, benzint, hígítót, alkoholt vagy hasonló anyagokat. Ezek elszívásmentést, alakvesztést vagy repedést okozhatnak.

A termék BIZTONSÁGÁNAK és MEGBÍZHATÓSÁGÁNAK fenntartása érdekében a javításokat és más karbantartásokat vagy beállításokat a Makita hivatalos vagy gyári szervizközpontjában kell elvégezni, mindig csak Makita cserealkatrészeket használva.

A szerszám tisztítása

A szerszámról egy száraz vagy egy szappanos vízbe mártott és kicsavart ruhával törölje le a port, szennyeződést vagy levágott fűvet. A szerszám túlmelegedésének elkerülése érdekében távolítsa el a szerszám nyílására tapadt fűvet vagy törmelékét.

A nejlonszál cseréje

▲ FIGYELMEZTETÉS: Csak az ebben a használati utasításban megadott átmérőjű nejlonszálat használjon. Ne használjon nehezebb huzalt, spárgát vagy hasonlót. Ha nem így tesz, károsodhat a szerszám, és az súlyos személyi sérülést okozhat.

▲ FIGYELMEZTETÉS: Mindig távolítsa el a nejlonszálas vágófejet a szerszámról, amikor cseréli a nejlonszálat.

▲ FIGYELMEZTETÉS: Gondoskodjon róla, hogy a nejlonszálas vágófej burkolata a jelen használati utasításban leírt módon, megfelelően rögzüljön a házhoz. A burkolat megfelelő felerősítésének elmulasztása esetén a nejlonszálas vágófej a gépről lerepülve súlyos sérülést okozhat.

Cserélje ki a nejlonszálat, ha az adagolás már nem működik. A nejlonszál cseréjének módszere a nejlonszálas vágófej típusától függően változik.

95-M10L

► **Ábra53**

B&F ECO 4L

► **Ábra54**

UN-74L, UN-72L

► **Ábra55**

Manuális adagolás típus

Amikor a nejlonszál túlságosan megrövidül, húzza ki a fülből, és adagolja be a másik fülből.

► **Ábra56**

A műanyag kés cseréje

Ha elkopott vagy eltörött, cserélje ki a műanyag kést.

► **Ábra57**

A műanyag kés felszerelésekor ügyeljen rá, hogy a késen található nyíl a védőburkolaton található nyíllal megegyező irányba mutasson.

► **Ábra58:** 1. Nyíl a védőburkolaton 2. Nyíl a késen

HIBAEHÁRÍTÁS

Mielőtt a szervizhez fordulna, először végezzen saját maga is átvizsgálást. Ha olyan problémát talál, amire a kézikönyv nem tartalmaz magyarázatot, ne próbálja meg szétszedni az eszközt. Ehelyett kérjen tanácsot a Makita hivatalos szervizközpontjától, és javításhoz mindig Makita cserealkatrészeket használjon.

Rendellenesség	Lehetséges ok (meghibásodás)	Megoldás
A motor nem működik.	Az akkumulátor nincs a gépben.	Helyezze a gépbe az akkumulátort.
	Akkumulátorprobléma (alacsony feszültség)	Töltse fel az akkumulátort. Ha az újratöltés nem elég hatékony, cserélje ki az akkumulátort.
	A meghajtórendszer nem működik megfelelően.	Javításért forduljon a kijelölt helyi szervizhez.
A motor rövid használat után leáll.	Az akkumulátor töltési szintje alacsony.	Töltse fel az akkumulátort. Ha az újratöltés nem elég hatékony, cserélje ki az akkumulátort.
	Túlmelegedés.	Hagyja abba a gép használatát, és várja meg, amíg lehűl.
A szerszám nem éri el a maximális fordulatszámot.	Az akkumulátort helytelenül szerelték be.	Az akkumulátort az útmutató szerint szerelje be.
	Az akkumulátor feszültsége nagy mértékben csökken.	Töltse fel az akkumulátort. Ha az újratöltés nem elég hatékony, cserélje ki az akkumulátort.
	A meghajtórendszer nem működik megfelelően.	Javításért forduljon a kijelölt helyi szervizhez.
A vágószerszám nem forog: ⇒ azonnal állítsa le a gépet!	Idegen tárgy, például faág szorult a védőburkolat és a vágószerszám közé.	Távolítsa el az idegen tárgyat.
	A vágószerszám lazán van felszerelve.	Szorítsa meg erősen a vágószerszámot.
	A meghajtórendszer nem működik megfelelően.	Javításért forduljon a kijelölt helyi szervizhez.
A gép rendellenesen rezeg: ⇒ azonnal állítsa le a gépet!	Törött, elhajlott vagy kopott vágószerszám	Cserélje ki a vágószerszámot.
	A vágószerszám lazán van felszerelve.	Szorítsa meg erősen a vágószerszámot.
	A meghajtórendszer nem működik megfelelően.	Javításért forduljon a kijelölt helyi szervizhez.
A vágószerszám és a motor nem áll le: ⇒ Azonnal csatlakoztassa szét a hordozható tápegységet a szerszámtól!	Elektromos vagy elektronikai hiba.	Csatlakoztassa szét a hordozható tápegységet a szerszámtól, és javításért forduljon a kijelölt helyi szakszervizhez.

OPCIONÁLIS KIEGÉSZÍTŐK

▲ FIGYELMEZTETÉS: Csak az ebben a kézikönyvben felsorolt javasolt kiegészítőket és tartozékokat használja. Bármilyen más kiegészítő vagy tartozék használata súlyos személyi sérüléshez vezethet.

▲ VIGYÁZAT: Ezen kiegészítőket és tartozékokat javasoljuk a kézikönyvben ismertetett Makita szerszámhoz. Bármilyen más kiegészítő vagy tartozék használata a személyi sérülés kockázatával jár. A kiegészítőt vagy tartozékot csak rendeltetészerűen használja.

- Nejlonszál (vágószál)
- Műanyag kés
- Védőburkolat
- Eredeti Makita akkumulátor és töltő

MEGJEGYZÉS: A listán felsorolt néhány kiegészítő megtalálható az eszköz csomagolásában standard kiegészítőként. Ezek országonként eltérőek lehetnek.

Ha bármilyen segítségre vagy további információkra van szüksége ezekkel a tartozékokkal kapcsolatban, keresse fel a helyi Makita Szervizközpontot.

- Vágókés
- Nejlonszál vágófej

TECHNICKÉ ŠPECIFIKÁCIE

Model:		UR101C	UR201C
Typ rukoväti		Bicyklová rukoväť	Kruhová rukoväť
Otáčky bez zaťaženia (pri každej úrovni rýchlosti otáčania)	Žací nôž Plastová čepeľ (305 mm)	3: 0 - 7 000 min ⁻¹ 2: 0 - 5 500 min ⁻¹ 1: 0 - 4 600 min ⁻¹	
	Nylonová sečná hlava Plastová čepeľ (255 mm)	3: 0 - 5 500 min ⁻¹ 2: 0 - 5 000 min ⁻¹ 1: 0 - 4 600 min ⁻¹	
Celková dĺžka (bez sečného náradia)		1 760 mm	1 795 mm
Priemer nylonovej struny		2,4 mm	
Príslušný žací nástroj a priemer žacieho záberu	2-zubová čepeľ (č. dielu 198345-9)	255 mm	
	3-zubová čepeľ (č. dielu 195299-1)	255 mm	
	4-zubová čepeľ (č. dielu 196895-8)	255 mm	
	Nylonová sečná hlava (č. dielu 197993-1)	430 mm	
	Plastová čepeľ (č. dielu 198383-1) (č. dielu 199868-0)	255 mm 305 mm	
Menovité napätie		Jednosmerný prúd 36 V – 40 V max.	
Hmotnosť netto		5,2 kg	4,7 kg

- Vzhľadom k neustálemu výskumu a vývoju podliehajú technické údaje uvedené v tomto dokumente zmenám bez upozornenia.
- Technické údaje sa môžu pre rôzne krajiny líšiť.
- Hmotnosť podľa postupu EPTA 01/2014

Použitelný prenosný napájací zdroj

PDC01

Hluk

Model UR101C

Sečné náradie	Úroveň akustického tlaku (L _{PA}) dB(A)		Úroveň akustického výkonu (L _{WA}) dB(A)		Platná norma
	L _{PA} dB(A)	Odchýlka (K) dB(A)	L _{WA} dB(A)	Odchýlka (K) dB(A)	
2-zubová čepeľ	81,7	0,5	93,9	0,8	ISO22868 (ISO11806-1)
4-zubová čepeľ	83,0	0,3	97,6	0,2	ISO22868 (ISO11806-1)
Nylonová žacia hlava	80,0	0,9	91,8	1,0	ISO22868 (ISO11806-1)/ EN50636-2-91
Plastová čepeľ	78,0	1,0	87,4	0,7	ISO22868 (ISO11806-1)/ EN50636-2-91

Model UR201C

Sečné náradie	Úroveň akustického tlaku (L_{pA}) dB(A)		Úroveň akustického výkonu (L_{WA}) dB(A)		Platná norma
	L_{pA} dB(A)	Odchýlka (K) dB(A)	L_{WA} dB(A)	Odchýlka (K) dB(A)	
2-zubová čepeľ	81,7	0,5	93,9	0,8	ISO22868 (ISO11806-1)
4-zubová čepeľ	83,0	0,3	97,6	0,2	ISO22868 (ISO11806-1)
Nylonová sečná hlava	80,0	0,9	91,8	1,0	ISO22868 (ISO11806-1)/ EN50636-2-91
Plastová čepeľ	78,0	1,0	87,4	0,7	ISO22868 (ISO11806-1)/ EN50636-2-91

- Aj ak je hore uvedená úroveň akustického tlaku 80 dB (A) alebo menej, úroveň pri práci môže presahovať 80 dB (A). Používajte ochranu sluchu.

POZNÁMKA: Deklarovaná hodnota emisií hluku bola meraná podľa štandardnej skúšobnej metódy a môže sa použiť na porovnanie jedného nástroja s druhým.

POZNÁMKA: Deklarovaná hodnota emisií hluku sa môže použiť aj na predbežné posúdenie vystavenia ich účinkom.

VAROVANIE: Používajte ochranu sluchu.

VAROVANIE: Emisie hluku sa môžu počas skutočného používania elektrického nástroja odlišovať od deklarovanej hodnoty, a to v závislosti od spôsobov používania náradia a najmä typu spracúvaného obrobku.

VAROVANIE: Nezabudnite označiť bezpečnostné opatrenia s cieľom chrániť obsluhu, a to tie, ktoré sa zakladajú na odhade vystavenia účinkom v rámci reálnych podmienok používania (berúc do úvahy všetky súčasti prevádzkového cyklu, ako sú doby, kedy je nástroj vypnutý a kedy beží bez zaťaženia, ako dodatok k dobe zapnutia).

Vibrácie

Platná norma : ISO22867(ISO11806-1)

Model UR101C

Sečné náradie	Ľavá ruka		Pravá ruka	
	$a_{h,w}$ (m/s^2)	Nespoľahlivosť (K): m/s^2	$a_{h,w}$ (m/s^2)	Nespoľahlivosť (K): m/s^2
2-zubová čepeľ	$\leq 2,5$	1,5	$\leq 2,5$	1,5
4-zubová čepeľ	$\leq 2,5$	1,5	$\leq 2,5$	1,5
Nylonová žacia hlava	$\leq 2,5$	1,5	$\leq 2,5$	1,5
Plastová čepeľ	$\leq 2,5$	1,5	$\leq 2,5$	1,5

Model UR201C

Sečné náradie	Ľavá ruka		Pravá ruka	
	$a_{h,w}$ (m/s^2)	Nespoľahlivosť (K): m/s^2	$a_{h,w}$ (m/s^2)	Nespoľahlivosť (K): m/s^2
2-zubová čepeľ	$\leq 2,5$	1,5	$\leq 2,5$	1,5
4-zubová čepeľ	$\leq 2,5$	1,5	$\leq 2,5$	1,5
Nylonová žacia hlava	$\leq 2,5$	1,5	$\leq 2,5$	1,5
Plastová čepeľ	$\leq 2,5$	1,5	$\leq 2,5$	1,5

POZNÁMKA: Deklarovaná celková hodnota vibrácií bola meraná podľa štandardnej skúšobnej metódy a môže sa použiť na porovnanie jedného nástroja s druhým.









POZNÁMKA: Deklarovaná celková hodnota vibrácií sa môže použiť aj na predbežné posúdenie vystavenia ich účinkom.

VAROVANIE: Emisie vibrácií sa môžu počas skutočného používania elektrického nástroja odlišovať od deklarovanej hodnoty, a to v závislosti od spôsobov používania náradia a najmä typu spracúvaného obrobku.

VAROVANIE: Nezabudnite označiť bezpečnostné opatrenia s cieľom chrániť obsluhu, a to tie, ktoré sa zakladajú na odhade vystavenia účinkom v rámci reálnych podmienok používania (berúc do úvahy všetky súčasti prevádzkového cyklu, ako sú doby, kedy je nástroj vypnutý a kedy beží bez zaťaženia, ako dodatok k dobe zapnutia).

Symbody

Nižšie sú uvedené symbody, s ktorými sa môžete stretnúť pri použití nástroja. Je dôležité, aby ste poznali ich význam, skôr než začnete pracovať.

	Práci venujte veľkú pozornosť a dávajte pozor.
	Prečítajte si návod na obsluhu.
	Dodržiavajte aspoň 15 m vzdialenosť.
	Nebezpečenstvo; dávajte pozor na odhodnené predmety.
	Upozornenie, spätný náraz
	Používajte prilbu, okuliare a chrániče sluchu.
	Používajte ochranné rukavice.
	Používajte pevnú obuv s nekľavou podrážkou. Odporúča sa používanie bezpečnostnej obuvi s oceleovou špičkou.
	Len pre štáty EÚ Elektrické zariadenia ani akumulátor nevyhadzujte do komunálneho odpadu! Podľa európskej smernice o nakladaní s použitými elektrickými a elektronickými zariadeniami a smernice o batériách a akumulátoroch a odpadových batériách a akumulátoroch a ich implementovaní v súlade s právnymi predpismi jednotlivých krajín je nutné elektrické zariadenia a batérie po skončení ich životnosti separovať a odovzdať na zberné miesto vykonávajúce environmentálne kompatibilné recyklovanie.

Vyhlasenie o zhode ES

Len pre krajiny Európy

Vyhlasenie o zhode ES sa nachádza v prílohe A tohto návodu na obsluhu.

BEZPEČNOSTNÉ VAROVANIA

Všeobecné bezpečnostné predpisy pre elektrické nástroje

VAROVANIE: Preštudujte si všetky bezpečnostné varovania, pokyny, vyobrazenia a technické špecifikácie určené pre tento elektrický nástroj. Pri nedodržaní všetkých nižšie uvedených pokynov môže dôjsť k úrazu elektrickým prúdom, požiaru alebo vážnemu zraneniu.

Všetky výstrahy a pokyny si odložte pre prípad potreby v budúcnosti.

Pojem „elektrický nástroj“ sa vo výstrahách vzťahuje na elektricky napájané elektrické nástroje (s káblom) alebo batériou napájané elektrické nástroje (bez kábla).

Dôležité bezpečnostné pokyny pre nástroj

VAROVANIE: Dôkladne si prečítajte tento návod na obsluhu, ako aj návod na použitie prenosného napájacieho zdroja, ktorý sa má používať s týmto nástrojom. Nedodržanie varovaní a pokynov môže mať za následok zasiahnutie elektrickým prúdom, požiar alebo vážne zranenie.

VAROVANIE: Prečítajte si všetky bezpečnostné výstrahy a pokyny. Nedodržanie varovaní a pokynov môže mať za následok zasiahnutie elektrickým prúdom, požiar alebo vážne zranenie.

Všetky výstrahy a pokyny si odložte pre prípad potreby v budúcnosti.

Určené použitie

1. Tento nástroj je určený iba na kosenie trávy, buriny, kríkov a podrastu. Nesmie sa používať na žiadny iný účel, ako je napríklad strihanie živých plotov, pretože by mohlo dôjsť k poraneniu.

Všeobecné pokyny

1. Nikdy nedovoľte tento nástroj používať osobám neoboznámeným s týmito pokynmi, osobám (vrátane detí) so zníženými fyzickými, zmyslovými alebo duševnými schopnosťami ani osobám s nedostatočnými skúsenosťami a znalosťami. V prípade detí treba dohliadať na to, aby sa s nástrojom nehrali.
2. Pred spustením nástroja si prečítajte tento návod na obsluhu, aby ste sa oboznámili s manipuláciou s nástrojom.
3. Nástroj nepožičiavajte osobe bez dostatočných skúseností alebo znalostí s manipuláciou s krovinorezmi a strunovými kosačkami.
4. Pri požičiavaní nástroja vždy odovzdajte aj návod na obsluhu.
5. Nástroj používajte s maximálnou opatrnosťou a pozornosťou.
6. Nástroj nikdy nepoužívajte po požití alkoholu alebo liekov ani pokiaľ sa cítite unavení alebo chorí.
7. Nástroj sa nikdy nepokúšajte upravovať.
8. Dodržiavajte nariadenia upravujúce manipuláciu s krovinorezmi a strunovými kosačkami platné vo vašej krajine.

Osobné ochranné pomôcky

► Obr.1

1. Používajte bezpečnostnú prilbu, ochranné okuliare a ochranné rukavice, aby ste sa chránili pred odletujúcimi úlomkami alebo padajúcimi predmetmi.
2. Používajte ochranné tlmiče, aby ste predchádzali strate sluchu.
3. Na zaistenie bezpečnej prevádzky používajte správny odev a obuv, napríklad pracovnú kombinézu a pevnú obuv s neklizavou podrážkou. Nenoste voľný odev ani šperky. Voľný odev, šperky alebo dlhé vlasy sa môžu zachytiť do pohyblivých súčastí.
4. Pred manipuláciou s reznými čepeľami si nasadte ochranné rukavice. Nechránené ruky si môžete na rezných čepeľoch vážne poraziť.

Bezpečnosť na pracovisku

1. Nástroj používajte len pri dobrej viditeľnosti a pri dennom osvetlení. Nástroj nepoužívajte za tmy ani za hmlu.
2. Nástroj nepoužívajte vo výbušnom prostredí, napr. v prítomnosti zápalných kvapalín, plynov alebo prachu. Nástroj produkuje iskry, ktoré môžu spôsobiť vznietenie prachu alebo páru.
3. Počas vykonávania práce nikdy nestojte na nestabilnom alebo klzkom povrchu ani na strmom svahu. Počas chladného ročného obdobia dávajte pozor na ľad a sneh a vždy zaujmite stabilný postoj.
4. Počas prevádzky zabezpečte, aby sa okolostojace osoby alebo zvieratá zdržiavali vo vzdialenosti aspoň 15 m od nástroja. Ak sa ktokoľvek priblíži, okamžite nástroj vypnite.
5. Nikdy nepracujte s nástrojom, pokiaľ stoja v blízkosti osoby, hlavne deti, alebo zvieratá.
6. Pred vykonávaním práce zistíte, či sa na pracovisku nenachádzajú kamene alebo iné pevné predmety. Môžu odletieť alebo spôsobiť nebezpečný spätný náraz a spôsobiť vážne zranenie a/alebo poškodenie majetku.

7. **VAROVANIE:** Používaním tohto výrobku sa môže tvoriť prach obsahujúci chemické látky, ktoré môžu spôsobiť dýchacie problémy alebo iné ochorenia. Príkladmi týchto chemických látok alebo zlúčenín sú pesticídy, insekticídy, hnojivá a herbicídy. Riziko ohrozenia týmito látkami sa líši v závislosti od toho, ako často vykonávate tento typ práce. Pracujte na dobre vetranom mieste s odporúčanými ochrannými pomôckami, napríklad s protiprachovými maskami, ktoré sú špeciálne určené na filtrovanie mikroskopických častíc, aby ste znížili riziká spôsobené vystavením sa týmto chemickým látkam.

Bezpečnosť pri práci s elektrickým náradím a akumulátorom

1. Nástroj nevystavujte účinkom dažďa ani iného vlhkého prostredia. Ak do nástroja vnikne voda, zvýši sa tým riziko zasiahnutia elektrickým prúdom.
2. Nástroj nepoužívajte, ak ho nie je možné vypínačom zapnúť alebo vypnúť. Každý nástroj, ktorý sa nedá ovládať pomocou vypínača, je nebezpečný a musí sa dať opraviť.

3. Zabráňte neúmyselnému spusteniu. Pred zdvihnutím alebo prenášaním nástroja sa uistite, že vypínač je v polohe vypnutia. Prenášaním nástroja s prstom na vypínači alebo pripájaním k napájaniu so zapnutým vypínačom sa zvyšuje riziko úrazu.
4. Akumulátor(y) nelikvidujte odhodením do ohňa. Článok môže vybuchnúť. Informácie o možných zvláštnych predpisoch týkajúcich sa likvidácie nájdete v miestnych zákonoch.
5. Akumulátor(y) neotvárajte ani neznehodnocujte. Uvoľnený elektrolýt je leptavý a môže spôsobiť poškodenie zraku alebo pokožky. V prípade požitia môže byť jedovatý.
6. Batériu nenabíjajte na daždi ani na mokrých miestach.
7. Akumulátor nevymieňajte mokrými rukami.
8. Akumulátor nevymieňajte v daždi.
9. Nezvlhčujte konektor akumulátora kvapalinou, napríklad vodou, ani neponárajte akumulátor do kvapalín. Akumulátor nenechávajte na daždi, ani ho nenabíjajte, nepoužívajte ani neskladujte na vlhkom alebo mokrom mieste. Ak sa konektor navlhčí alebo ak do akumulátora vnikne kvapalina, môže dôjsť k skratu akumulátora a hrozí riziko prehriatia, požiaru alebo výbuchu.
10. Zastrčku prenosného napájacieho zdroja nepripájajte k zásuvke ani ju z nej neodpájajte v daždivom alebo sychravom počasí. Nástroj a prenosný napájací zdroj nenechávajte, nepoužívajte ani neskladujte na daždi alebo na vlhkom alebo mokrom mieste. Mohlo by to spôsobiť zásah elektrickým prúdom.
11. Po vytažení akumulátora z prenosného napájacieho zdroja alebo nabíjačky nezabudnite na akumulátor pripevniť kryt a uskladniť ho na suchom mieste.
12. Ak do akumulátora vnikne voda, vylejte ju a utrite ho suchou handrou. Pred opätovným používaním nechajte akumulátor úplne vyschnúť na suchom mieste.

Uvedenie do prevádzky

1. Pred montážou alebo úpravou nástroja odpojte prenosný napájací zdroj od nástroja.
2. Pred manipuláciou s žacím nožom si nasadte ochranné rukavice.
3. Pred pripojením prenosného napájacieho zdroja k nástroju skontrolujte, či nástroj nie je poškodený, či nie sú uvoľnené skrutky/matice a či nie je nesprávne zostavený. Naostrite otupený žací nôž. Ak je žací nôž ohnutý alebo poškodený, vymeňte ho. Skontrolujte, či sa ovládacie páčky a prepínače dajú používať bez problémov. Rukoväti vyčistite a vysušte.
4. Nikdy sa nepokúšajte zapnúť nástroj, ak je poškodený alebo nie je úplne zostavený. V opačnom prípade by mohlo dôjsť k vážnym zraneniam.
5. Ramenný postroj a ručné držadlo nastavte tak, aby vyhovovali postave operátora.
6. Pri pripájaní prenosného napájacieho zdroja k nástroju musí byť rezací nadstavec mimo vášho tela a iných predmetov, vrátane zeme. Pri spustení sa môže otáčať a môže spôsobiť zranenie alebo poškodenie nástroja a/alebo majetku.

7. **Pred zapnutím nástroja odstráňte nastavovacie kľúče, nástrčkové kľúče alebo kryt čepele.** Prislúšenstvo ponechané v otáčajúcej sa časti nástroja môže spôsobiť zranenie.
8. **Sečné náradie musí byť vybavené chráničom.** Nikdy nespúšťajte nástroj, ktorý má poškodené chrániče, alebo nástroj bez nastavových chráničov!
9. **Presvedčte sa, či sa na pracovisku nenachádzajú žiadne elektrické vedenia, vodné potrubia, plynové potrubia a pod., ktoré by mohli v prípade poškodenia v dôsledku používania náradia predstavovať riziko.**
16. **Počas prevádzky často kontrolujte, či rezací nadstavec nie je prasknutý alebo poškodený. Pred vykonaním kontroly odpojte od nástroja prenosný napájací zdroj a uistite sa, že sa rezací nadstavec úplne zastavil. Poškodený rezací nadstavec okamžite vymeňte, a to aj v prípade, že má iba povrchové praskliny.**
17. **Nástroj nikdy neprevádzkujte nad výškou pása.**
18. **Skôr než začnete kosiť, počkajte, kým rezací nástavce po zapnutí nástroja nedosiahne stále otáčky.**
19. **Pri používaní reznej čepele robte nástrojom rovnomerné polkruhové pohyby sprava doľava ako pri práci s kosou.**

Prevádzka

1. **V núdzových prípadoch okamžite vypnite nástroj.**
2. **Ak počas prevádzky spozorujete nevyzývajúci stav (napr. hluk alebo vibrácie), vypnite nástroj a odpojte prenosný napájací zdroj od nástroja. Nástroj nepoužívajte, kým nezistíte príčinu a neodstránite ju.**
3. **Rezací nástavec sa otáča ešte chvíľu po vypnutí nástroja. Neunáhľajte sa a nedotýkajte sa rezacieho nástavca.**
4. **Počas prevádzky používajte ramenný postroj. Nástroj pevne držte na svojej pravej strane.**
5. **Pri práci nepreceňujte svoje sily. Udržujte vždy správny postoj a rovnováhu. Dávajte pozor na skryté prekážky, ako sú pne stromov, korene a priekopy, aby ste sa nepokli.**
6. **Na svahoch vždy zaujmite stabilný postoj.**
7. **Kráčajte, nikdy nebežte.**
8. **Nikdy nepracujte na rebríku ani na strome, aby ste nestratili kontrolu.**
9. **Ak bude nástroj vystavený silnému nárazu alebo ak spadne, pred pokračovaním v práci skontrolujte jeho stav. Skontrolujte funkčnosť ovládacích prvkov a bezpečnostných zariadení. V prípade poškodenia alebo v prípade pochybností požiadajte naše autorizované servisné stredisko o vykonanie kontroly a opravy.**
10. **Počas práce a bezprostredne po práci sa nedotýkajte skrine prevodovky. Skriňa prevodovky je počas prevádzky horúca a môže spôsobiť popálenie.**
11. **Robte si prestávky, aby ste predišli strate kontroly v dôsledku únavy. Odporúčame urobiť si každú hodinu 10 až 20-minútovú prestávku.**
12. **Ak nechávate nástroj bez dozoru, a to aj na krátku dobu, vždy od neho odpojte prenosný napájací zdroj. Nástroj bez dozoru s nainštalovaným akumulátorom by mohli použiť neoprávnené osoby a mohlo by dôjsť k vážnej nehode.**
13. **Ak sa medzi rezacím nadstavcom a krytom zachytí tráva alebo vetvy, vždy vypnite nástroj a odpojte od neho prenosný napájací zdroj. V opačnom prípade sa môže rezací nadstavec neočakávane roztočiť a spôsobiť vážne zranenie.**
14. **Nikdy sa nedotýkajte pohybujúcich sa nebezpečných častí, kým sa úplne nezastavia a kým neodpojíte od nástroja prenosný napájací zdroj.**
15. **Ak rezací nadstavec zasiahne kamene alebo iné pevné predmety, ihneď vypnite nástroj. Potom od neho odpojte prenosný napájací zdroj a skontrolujte rezací nadstavec.**
20. **Nástroj pri práci držte len za izolované úchopné povrchy, pretože sa môže žací nôž sa môže dostať do kontaktu so skrytými vodičmi. Žacie nože, ktoré sa dostanú do kontaktu s vodičom pod napätím, môžu spôsobiť prechod elektrického prúdu odhalenými kovovými časťami nástroja, a spôsobiť tak obsluhu zasiahnutie elektrickým prúdom.**
21. **Nástroj nespúšťajte, keď je na sečnom náradí namotaná pokosená tráva.**
22. **Pred spustením nástroja skontrolujte, či sa sečné náradie nedotýka zeme a iných prekážok, napríklad stromu.**
23. **Počas prevádzky nástroj vždy držte oboma rukami. Počas používania nikdy nedržte nástroj iba jednou rukou.**
24. **Nástroj nepoužívajte, keď hrozí nebezpečenstvo blesku.**
25. **Keď používate nástroj na blatistom podklade, mokrom svahu alebo klzkom povrchu, dbajte na správny postoj.**
26. **Vyhýbajte sa práci v nepriaznivom prostredí, v ktorom sa predpokladá zvýšená únava používateľa.**
27. **Nepoužívajte nástroj v zlom počasí pri obmedzenej viditeľnosti. Inak môže dôjsť k pádu alebo nesprávne použitiu z dôvodu slabej viditeľnosti.**
28. **Neponárajte nástroj do mláky.**
29. **Nenechávajte nástroj bez dozoru vonku v daždi.**
30. **Keď sa k nasávaciemu otvoru (ventilačné okno) prilepia mokré listy alebo nečistoty, odstráňte ich.**
31. **Nástroj nikdy nepoužívajte v snehu.**

Sečné náradie

1. **Nepoužívajte sečné náradie, ktoré nie je odporúčané spoločnosťou Makita.**
2. **Používajte vhodný rezací nástavec na vykonávanú prácu.**
 - Nylonové sečné hlavy (hlavy strunových kosačiek) a plastové čepele sú vhodné na kosenie trávnikov.
 - Rezné čepele sú vhodné na sekanie buriny, vysokej trávy, krovia, kríkov, podrastu, húštia a pod.
 - Nikdy nepoužívajte iné čepele vrátane kovových viacčlánkových otočných reťazí a kľbových čepelí. Môže dôjsť k vážnemu zraneniu.
3. **Používajte len sečné náradie, na ktorom sú vyznačené otáčky rovnaké alebo vyššie ako otáčky uvedené na nástroji.**

4. Keď sa sečné náradie otáča, uchovávajte ruky, tvár a oblečenie v dostatočnej vzdialenosti. V opačnom prípade môže dôjsť k zraneniu.
5. Vždy používajte chránič žacieho nástavca vhodný pre používaný rezací nástavec.
6. Keď používate reznú čepeľ, vyhýbajte sa spätnému nárazu a vždy sa pripravte na náhodný spätný náraz. Prečítajte si časť o spätnom náraze.
7. Ak nôž nepoužívate, nasadte naň kryt. Pred používaním kryt odstráňte.

Spätný náraz (trhnutie noža)

1. Spätný náraz (trhnutie noža) je náhla reakcia na zovretý alebo zachytený otáčajúci sa žací nôž. Keď sa vyskytne, nástroj sa s veľkou silou odhodí nabok alebo smerom k obsluhu a môže dôjsť k vážnemu zraneniu.
2. K spätnému nárazu dochádza najmä pri prikladaní noža v segmentoch 12 hodín až 2 hodiny pri sekaní tvrdých materiálov, krovín a stromov hrubších ako 3 cm.

► Obr.2

3. Ako predchádzať spätnému nárazu:
 1. Prikladajte v segmentoch v rozsahu 8 až 11 hodín.
 2. Nikdy neprikladajte v segmentoch v rozsahu 12 hodín až 2 hodiny.
 3. V segmentoch v rozsahu 11 až 12 hodín a v rozsahu 2 až 5 hodín smie prikladať len riadne vyškolený a skúsený operátor, ktorý tak robí na vlastné riziko.
 4. Nikdy nepoužívajte žacie nože v blízkosti tvrdých predmetov, ako sú oplotenia, steny, kmene stromov a kamene.
 5. Nikdy nepoužívajte žacie nože vo zvislom smere, napríklad na vyžínanie okrajov a úpravu živých plotov.

► Obr.3

Vibrácie

1. U osôb s nedostatočným prúdením krvi vystavených nadmerným vibráciám môže dôjsť k poškodeniu ciev alebo nervového systému. Vibrácie môžu spôsobiť výskyt týchto príznakov v prstoch, rukách alebo zápästiach: „nemožnosť pohybu“ (znecitlivenie), ťpnutie, bolesť, pocit pichania, zmena sfarbenia pokožky alebo zmena pokožky. Ak sa vyskytnú niektoré z týchto príznakov, navštívte lekára!
2. Na zníženie rizika „choroby bielych prstov“ majte počas obsluhy zariadenia ruky v teple a zariadenie a príslušenstvo udržiavajte v dobrom stave.

Preprava

1. Pred prepravou nástroja ho vypnite a odpojte od neho prenosný napájací zdroj. Na reznú čepeľ nasadte kryt.
2. Pri preprave držte nástroj za hriadeľ v horizontálnej polohe.
3. Pri preprave vo vozidle nástroj správne zaisťujte, aby ste zabránili jeho prevráteniu. V opačnom prípade môže dôjsť k poškodeniu nástroja a ďalšieho nákladu.

Údržba

1. Servis nástroja zverte nášmu autorizovanému servisnému stredisku, ktoré používa len originálne náhradné diely. Nesprávna oprava a nedostatočná údržbou sa skraccuje životnosť nástroja a zvyšuje sa riziko úrazov.
2. Pred vykonávaním údržby alebo opravy, alebo pred čistením nástroja ho vždy vypnite a odpojte od neho prenosný napájací zdroj.
3. Pri manipulácii so žacími nožmi vždy používajte ochranné rukavice.
4. Nástroj vždy očistite od špiny a prachu. Na čistenie nikdy nepoužívajte benzín, benzinový čistič, riedidlo, alkohol ani žiadne iné podobné látky. Použitie týchto látok môže spôsobiť deformáciu alebo popraskanie plastových prvkov.
5. Po každom použití dotiahnite všetky skrutky a matice.
6. Nepokúšajte sa vykonávať žiadnu údržbu ani opravu, ktorá nie je popísaná v tomto návode. O vykonanie takýchto prác požiadajte naše autorizované servisné stredisko.
7. Vždy používajte len naše originálne náhradné diely a príslušenstvo. Používanie dielov a príslušenstva dodávaného inými spoločnosťami môže zapríčiniť poškodenie nástroja, majetku a/alebo vážne zranenie osôb.
8. O vykonanie kontroly a údržby nástroja v pravidelných intervaloch požiadajte naše autorizované servisné stredisko.
9. Nástroj vždy uchovávajte v dobrom prevádzkovom stave. Nedostatočná údržba môže viesť k nízkemu výkonu a spôsobiť skrátenie životnosti nástroja.
10. Nástroj neumývajte vodou pod vysokým tlakom.
11. Pri umývaní nástroja dbajte na to, aby voda nevnikla do elektrických mechanizmov, ako sú motor a svorky.
12. Pri uskladnení nástroja sa vyhýbajte priamemu slnku a dažďu a skladujte ho na mieste, kde nie je príliš teplo ani vlhko.
13. Kontrolu alebo údržbu vykonávajte na mieste, ktoré je chránené pred dažďom.
14. Po použití nástroja odstráňte zachytené nečistoty a pred uskladnením nechajte nástroj úplne oschnúť. V závislosti od ročného obdobia alebo oblasti hrozí riziko poruchy z dôvodu mrazu.
15. Všetky privody chladiaceho vzduchu udržiavajte bez nečistôt.

Uskladnenie

1. Pred uskladnením nástroja vykonajte úplné vyčistenie a údržbu. Odpojte od nástroja prenosný napájací zdroj. Na reznú čepeľ nasadte kryt.
2. Nástroj uskladnite na dobre vetranom, vyvýšenom alebo uzamknutom mieste mimo dosahu detí.
3. Nástroj o nič neopierajte, napríklad o stenu. Inak môže náhle spadnúť a spôsobiť zranenie.

Prvá pomoc

1. **Vždy majte v blízkosti k dispozícii lekárničku. Všetky použité položky z lekárničky prvej pomoci ihneď doplňte.**
2. **Pri požiadaní o pomoc poskytnite nasledovné informácie:**
 - Miesto úrazu
 - Čo sa stalo
 - Počet zranených osôb
 - Charakter poranenia
 - Vaše meno

Dôležité bezpečnostné a prevádzkové pokyny pre akumulátor

1. **Pred použitím akumulátora si prečítajte všetky pokyny a výstražné označenia na (1) nabíjačke akumulátorov, (2) akumulátore a (3) produkte používajúcom akumulátor.**
2. **Akumulátor nerozoberajte.**
3. **Ak sa doba prevádzky príliš skráti, ihneď prerušte prácu. Môže nastať riziko prehriatia, možných popálením či dokonca explózie.**
4. **V prípade zasiahnutia očí elektrolytom ich vypláchnite čistou vodou a okamžite vyhľadajte lekársku pomoc. Môže dôjsť k strate zraku.**
5. **Akumulátor neskratujte:**
 - (1) **Nedotýkajte sa konektorov žiadnym vodivým materiálom.**
 - (2) **Neskladujte akumulátor v obale s inými kovovými predmetmi, napríklad klincami, mincami a pod.**
 - (3) **Akumulátor nevystavujte vode ani dažďu. Skrat akumulátora môže spôsobiť veľký tok prúdu, prehriatie, možné popáleniny či dokonca poruchu.**
6. **Neskladujte nástroj ani akumulátor na miestach s teplotou presahujúcou 50 °C (122 °F).**
7. **Akumulátor nespájajte, ani keď je vážne poškodený alebo úplne opotrebovaný. Akumulátor môže v ohni explodovať.**
8. **Dávajte pozor, aby akumulátor nespadol, a nevystavujte ho nárazom.**
9. **Nepoužívajte poškodený akumulátor.**

10. **Lítium-iónové akumulátory, ktoré sú súčasťou náradia, podliehajú požiadavkám legislatívy o nebezpečnom tovare.**

V prípade obchodnej prepravy, napr. dodanie tretími stranami či špeditériami, sa musia dodržiavať špeciálne požiadavky na zabalenie a označenie. Pred prípravou položky na odoslanie sa vyžaduje konzultácia s odborníkom na nebezpečný materiál. Taktiež treba dodržiavať potenciálne podrobnejšie predpisy príslušnej krajiny. Prelepte alebo zakryte otvorené kontakty a zabalte akumulátor tak, aby sa v balíku nemohol voľne pohybovať.
11. **Akumulátor pri likvidácii odstráňte z nástroja a zlikvidujte ho na bezpečnom mieste. Akumulátor zlikvidujte v súlade s miestnymi nariadeniami.**
12. **Akumulátory používajte iba s výrobkami uvedenými spoločnosťou Makita. Inštalácia akumulátorov do nevyhovujúcich výrobkov môže spôsobiť požiar, nadmerné teplo, výbuch alebo únik elektrolytov.**
13. **Ak sa nástroj dlhší čas nepoužíva, odstráňte z neho akumulátor.**

TIETO POKYNY USCHOVAJTE.

▲POZOR: Používajte len originálne akumulátory od spoločnosti Makita. Používanie batérií, ktoré nie sú od spoločnosti Makita, alebo upravených batérií môže spôsobiť výbuch batérie a následný požiar, zranenie osôb alebo poškodeniu majetku. Následkom bude aj zrušenie záruky od spoločnosti Makita na nástroj a nabíjačku od spoločnosti Makita.

Rady na udržanie maximálnej životnosti akumulátora

1. **Akumulátor nabíte ešte predtým, ako sa úplne vybije. Vždy prerušte prácu s nástrojom a nabíte akumulátor, keď spozorujete nižší výkon nástroja.**
2. **Nikdy nenabíjate plne nabitý akumulátor. Prebíjanie skracuje životnosť akumulátora.**
3. **Akumulátor nabíjajte pri izbovej teplote 10 °C – 40 °C (50 °F – 104 °F). Pred nabíjaním nechajte horúci akumulátor vychladnúť.**
4. **Lítium-iónový akumulátor nabíte, ak ste ho nepoužívali dlhšie ako šesť mesiacov.**

POPIS SÚČASTÍ

► Obr.4

1	Indikátor otáčok	2	Indikátor ADT (ADT = Technológia automatického krútiaceho momentu pohonu)	3	Výstražný indikátor	4	Hlavný vypínač
5	Prepínač zmeny smeru	6	Zástrčka	7	Poistná páčka	8	Spúšťací spínač
9	Záves	10	Rukoväť	11	Zábrana	12	Otočný gombík
13	Chránič	14	Nadstavec chrániča (na nylonovú sečnú hlavu/ plastovú čepeľ)	15	Závesný remienok	-	-

OPIS FUNKCIÍ

VAROVANIE: Pred úpravou alebo kontrolou funkčnosti nástroja vždy skontrolujte, či je nástroj vypnutý a prenosný napájací zdroj odpojený. Ak nástroj nevypnete a neodpojíte prenosný napájací zdroj, môže dôjsť k vážnemu zraneniu osôb spôsobenému náhodným zapnutím.

System na ochranu nástroja/akumulátora

Nástroj je vybavený systémom ochrany nástroja/akumulátora. Tento systém automaticky vypne napájanie motora s cieľom predĺžiť životnosť nástroja a akumulátora. Nástroj sa počas prevádzky automaticky zastaví v prípade, ak sa nástroj dostane do jedného z nasledujúcich stavov:

Výstražný indikátor			Stav
Farba	● Svetlí	● Bliká	
Zelená	●	●	Preťaženie
Červená	● (nástroj) / ● (akumulátor)		Prehriatie
Červená	●		Prílišné vybitie

Ochrana proti preťaženiu

Ak sa nástroj dostane do niektorej z nasledovných situácií, automaticky sa zastaví a výstražný indikátor bude blikať nazeleno:

- Nástroj je preťažený v dôsledku namotanej buriny alebo iných nečistôt.
- Sečné náradie je zablokované alebo došlo k spätnému nárazu.
- Dôjde k zapnutiu hlavného vypínača pri potiahnutí spúšťacieho spínača.

V tomto prípade uvoľníte spúšťací spínač a v prípade potreby odstránite namotanu burinu alebo drobné kusky. Potom znova potiahnite spúšťací spínač a pokračujte v činnosti.

POZOR: Ak je potrebné odstrániť z nástroja namotanu burinu alebo uvoľniť zablokované sečné náradie, najskôr vypnite nástroj.

Ochrana náradia/akumulátora pred prehrievaním

Ak sa nástroj alebo akumulátor prehreje, nástroj sa automaticky zastaví. Keď je nástroj prehriaty, výstražný indikátor svetlí načerveno. Keď je akumulátor prehriaty, výstražný indikátor bliká načerveno. Nechajte zariadenie a/alebo akumulátor pred opätovným spustením zariadenia vychladnúť.

Ochrana pred nadmerným vybitím

Keď je kapacita akumulátora nízka, nástroj sa automaticky vypne a výstražný indikátor bude blikať načerveno. Ak nástroj nefunguje ani po použití vypínačov, vyberte akumulátor z nástroja a nabite ho.

Hlavný vypínač

Nástroj zapnete poklepaním na hlavný vypínač. Nástroj vypnete opätovným stlačením a podržaním hlavného vypínača, kým indikátor otáčok nezhasne.

► **Obr.5:** 1. Indikátor otáčok 2. Hlavný vypínač

POZNÁMKA: Nástroj sa automaticky vypne, ak sa počas určitého času nepoužíva.

Zapínanie

VAROVANIE: Pre vašu bezpečnosť je náradie vybavené poistnou páčkou, ktorá bráni neúmyselnému spusteniu náradia. Náradie **NIKDY** nepoužívajte, ak ste ho do prevádzky uviedli len potiahnutím spúšťacieho spínača a nestlačili pritom poistnú páčku. **PRED** ďalším použitím vráťte náradie do autorizovaného servisného strediska, kde ho dôkladne opraví.

VAROVANIE: **NIKDY** nezrušte účel ani funkciu poistnej páčky.

POZOR: Pred pripojením prenosného napájacieho zdroja k nástroju sa vždy presvedčíte, či spúšťací spínač funguje správne a po uvoľnení sa vráti do pozície „OFF“ (Vyp.). Prevádzka nástroja s nesprávne fungujúcim spúšťacím spínačom môže viesť k strate ovládania a k vážnym poraneniam osôb.

POZOR: Pri prenášaní nástroja nikdy nedávajte prst na hlavný vypínač a spúšťací spínač. Zariadenie sa môže nečakane spustiť a spôsobiť zranenie.

UPOZORNENIE: Spúšťací spínač potiahnite len so súčasným stlačením poistnej páčky. V opačnom prípade sa môže zlomiť spínač.

Spúšťací spínač je pred náhodným potiahnutím chránený poistnou páčkou. Ak chcete spustiť nástroj, zatlačte poistnú páčku a potiahnite spúšťací spínač. Otáčky nástroja sa zvyšujú zvyšovaním tlaku na spúšťací spínač. Nástroj zastavíte uvoľnením spúšťacieho spínača.

UR101C

► **Obr.6:** 1. Poistná páčka 2. Spúšťací spínač









UR201C

► **Obr.7:** 1. Poistná páčka 2. Spúšťací spínač

Úprava otáčok

Otáčky nástroja môžete zvoliť ťuknutím na hlavný vypínač. Pri každom ťuknutí na hlavný vypínač sa zmení úroveň otáčok. Nástroj automaticky upravuje otáčky podľa sečného náradia pripojeného k nástroju.

► **Obr.8:** 1. Indikátor otáčok 2. Hlavný vypínač

Indikátor otáčok	Režim	Úroveň otáčok	
		Žací nôž Plastová čepeľ (305 mm)	Nylonová sečná hlava Plastová čepeľ (255 mm)
3  2  1 	Vysoké	0 - 7 000 min ⁻¹	0 - 5 500 min ⁻¹
3  2  1 	Stredné	0 - 5 500 min ⁻¹	0 - 5 000 min ⁻¹
3  2  1 	Nízke	0 - 4 600 min ⁻¹	0 - 4 600 min ⁻¹

Technológia automatického krútiaceho momentu pohonu

Keď zapnete technológiu automatického krútiaceho momentu pohonu (ADT), nástroj beží pri optimálnej úrovni otáčok a krútiaceho momentu vzhľadom na stav kosenej trávy. Nástroj automaticky rozpoznáva sečné náradie a vyberie vhodnú úroveň otáčok.

Na spustenie technológie ADT podržte stlačený prepínač zmeny smeru, kým sa nerozsvieti indikátor ADT. Na vypnutie technológie ADT podržte stlačený prepínač zmeny smeru, kým indikátor ADT nezhasne.

► **Obr.9:** 1. Indikátor ADT 2. Prepínač zmeny smeru

Indikátor	Režim	Sečné náradie	Úroveň otáčok
	ADT	Žací nôž Plastová čepeľ (305 mm)	3 500 - 7 000 min ⁻¹
		Nylonová sečná hlava Plastová čepeľ (255 mm)	3 500 - 5 500 min ⁻¹

Tlačidlo spätného chodu na odstránenie nečistôt

VAROVANIE: Pred odstránením namotanej buriny alebo úlomkov, ktoré nemožno odstrániť pomocou funkcie spätného chodu, vypnite nástroj a odpojte od neho prenosný napájací zdroj. Inak môže dôjsť k vážnemu zraneniu osôb spôsobenému náhodným zapnutím.

Toto náradie je vybavené tlačidlom spätného chodu, ktoré slúži na zmenu smeru otáčania. Služí len na odstránenie buriny a úlomkov namotanych na náradí. Ak chcete zmeniť smer otáčania, ťuknite na tlačidlo spätného chodu a keď sa sečné náradie zastaví, potiahnite spúšťací spínač a držte stlačenú poistnú páčku. Indikátor otáčok a indikátor ADT začne blikať a po potiahnutí spúšťacieho spínača sa sečné náradie začne otáčať v opačnom smere. Ak chcete obnoviť štandardné otáčanie, uvoľnite spúšť a počkajte, kým sa sečné náradie zastaví.

► **Obr.10:** 1. Indikátor otáčok 2. Indikátor ADT
3. Prepínač zmeny smeru

POZNÁMKA: V režime otáčania v opačnom smere náradie funguje len krátkodobou, potom sa automaticky zastaví.

POZNÁMKA: Po zastavení náradia sa po opätovnom spustení náradia otáčanie vráti do štandardného smeru otáčania.

POZNÁMKA: Ak klepnete na tlačidlo zmeny smeru chodu, kým sa sečné náradie stále otáča, nástroj sa zastaví a bude pripravený na otáčanie v opačnom smere.

Elektrická brzda

Tento nástroj je vybavený elektrickou brzdou. Ak sa nástroju nepretržite nedarí rýchlo zastaviť po uvoľnení spúšťacieho spínača, nechajte si nástroj opraviť v našom servisnom stredisku.

POZOR: Brzdíaci systém nie je náhradou za chrániča. Nástroj nikdy nepoužívajte bez chrániča. Sečné náradie bez krytu môže spôsobiť vážne poranenie osôb.

Elektronické funkcie

Regulácia konštantných otáčok

Funkcia ovládania otáčok zaisťuje stále otáčky bez ohľadu na záťaž.

Funkcia hladkého štartu

Nástroj sa plynule spustí, pretože je potlačený spúšťací náraz.

ZOSTAVENIE

VAROVANIE: Pred vykonávaním akýchkoľvek prác na nástroji vždy skontrolujte, či je nástroj vypnutý a prenosný napájací zdroj odpojený. Ak nástroj nevypnete a neodpojíte prenosný napájací zdroj, môže dôjsť k vážnemu zraneniu osôb spôsobenému náhodným zapnutím.

VAROVANIE: Náradie nikdy nespúšťajte, ak nie je úplne zmontované. Prevádzka čiastočne zmontovaného náradia môže mať pri náhodnom naštartovaní vážne následky.

Inštalácia rukoväti

Pre model UR101C

1. Zasuňte tyčku rukoväti do držadla. Zarovnajtie otvor na skrutku na držadle s otvorom na tyči. Skrutku bezpečne utiahnite.

► **Obr.11:** 1. Svorka 2. Skrutka 3. Hriadeľ

UPOZORNENIE: Všimnite si smer svorky. Otvory na skrutky nebudú zarovnané, ak sa svorka nevloží v správnom smere.

2. Umiestnite pružinu na základňu.
- **Obr.12:** 1. Otočný gombík 2. Príchytka rukoväte 3. Rukoväť 4. Držiak rukoväti 5. Pružina 6. Základňa
3. Rukoväť umiestnite medzi príchytku rukoväti a držiak rukoväti.
4. Dočasne pripevnite rukoväť utiahnutím gombíka a upravte polohu rukoväti.
5. Úplne utiahnite gombík.

Pre model UR201C

1. Pripevnite vrchnú a spodnú svorku na tlmíči.
2. Umiestnite rukoväť na vrchnú svorku a upevnite ju skrutkami s hlavou s vnútorným šesťhranom, ako je znázornené.
- **Obr.13:** 1. Skrutka s hlavou s vnútorným šesťhranom 2. Rukoväť 3. Vrchná svorka 4. Tlmíč 5. Spodná svorka

Pripevnenie zábrany

Len pre model s kruhovou rukoväťou (špecifické pre konkrétnu krajinu)

Ak je súčasťou vášho modelu zábrana, pripevnite ju k rukoväti pomocou skrutky na zábrane.

- **Obr.14:** 1. Zábrana 2. Skrutka

▲POZOR: Po namontovaní zábrany ju neodstraňujte. Zábrana funguje ako bezpečnostná časť, ktorá vám zabráni, aby ste sa nechtiac dotkli reznej čepele.

Uskladnenie šesťhranného kľúča

▲POZOR: Nezabudnite vybrať šesťhranný imbusový kľúč z hlavy zariadenia. V opačnom prípade môže dôjsť k zraneniu alebo poškodeniu zariadenia.

Ak šesťhranný imbusový kľúč nebudete používať, uložte ho na miesto podľa obrázka, aby sa nestratil.

- **Obr.15:** 1. Imbusový kľúč

V prípade modelu s cyklistickou rukoväťou môže byť na príchytku rukoväti umiestnený imbusový kľúč, ako je znázornené na obrázku.





- **Obr.16:** 1. Šesťhranný imbusový kľúč 2. Príchytko rukoväti

V prípade modelu s kruhovou rukoväťou môže byť na rukoväti umiestnený imbusový kľúč, ako je znázornené na obrázku.

- **Obr.17:** 1. Imbusový kľúč

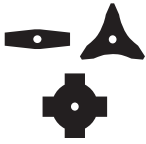
Správna kombinácia sečného náradia a chrániča

▲POZOR: Vždy používajte správnu kombináciu sečného náradia a chrániča. Nesprávna kombinácia vás nemusí ochrániť pred sečným náradím, lietajúcimi úlomkami a kameňmi. Okrem toho môže mať negatívny vplyv na vyváženosť nástroja a spôsobiť zranenie.

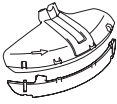
Sečné náradie	Chránič
<p>Žací nôž (2-zubové, 3-zubové, 4-zubové čepele)</p> 	
<p>Nylonová sečná hlava</p>  <p>Plastová čepeľ</p> 	

Instalácia chrániča

▲VAROVANIE: Nástroj nikdy nepoužívajte bez chrániča alebo s nesprávne nainštalovaným chráničom. V opačnom prípade môže dôjsť k vážnemu zraneniu.

POZNÁMKA: Typ chrániča dodávaný ako štandardné príslušenstvo sa líši v závislosti od krajiny.

Pre žací nôž

Chránič upevnite ku svorku pomocou skrutiek.

- **Obr.18:** 1. Svorka 2. Chránič

Na nylonovú sečnú hlavu/plastovú čepeľ

▲POZOR: Dávajte pozor, aby ste sa o zariadenie na odseknutie nylonovej struny neporanili.

Chránič upevnite ku svorku pomocou skrutiek. Potom namontujte nadstavec chrániča. Nadstavec chrániča zasuniete do chrániča a potom zaklapnete spony. Uistite sa, že výčnelky na nadstavci chrániča zapadajú do otvorov na chrániči.

- **Obr.19:** 1. Chránič 2. Spona 3. Nadstavec chrániča 4. Rezačka 5. Otvor 6. Výčnelok

Ak chcete odpojiť nadstavec od chrániča, odopnite spony vložením šesťhranného kľúča podľa obrázka.

- **Obr.20:** 1. Šesťhranný kľúč 2. Spona

Inštalácia sečného náradia

⚠ POZOR: Na demontáž alebo inštaláciu sečného náradia vždy používajte dodávané kľúče.

⚠ POZOR: Po inštalácii sečného náradia nezaбудnite vytiahnuť imbusový kľúč vložený do sečného náradia.

POZNÁMKA: Typ sečného náradia dodávaný ako štandardné príslušenstvo sa líši v závislosti od krajiny. V niektorých krajinách sa sečné náradie nedodáva.

POZNÁMKA: Otočte nástroj naopak, aby ste mohli jednoduchým spôsobom vymeniť sečné náradie.

Žací nôž

⚠ POZOR: Pri manipulovaní so žacím nožom majte vždy rukavice a na čepeľ nasadte kryt.

⚠ POZOR: Žací nôž musí byť dobre vyhladený a nesmie byť nikde prasknutý ani nalomý. Ak žací nôž počas používania narazí na kameň, vypnite nástroj a okamžite žací nôž skontrolujte.

⚠ POZOR: Používajte žací nôž len s takým priemerom, aký je uvedený v časti technickými špecifikáciami.

► **Obr.21:** 1. Matica 2. Kuželová vložka 3. Upínacia podložka 4. Žací nôž 5. Vreteno 6. Podporná podložka 7. Šesťhranný kľúč

1. Na zaistenie vretena zasuňte šesťhranný kľúč do otvoru v skríni prevodovky. Otáčajte vretenom dovtedy, kým nebude šesťhranný kľúč úplne zasunutý.

2. Žací nôž upevnite na podpornú podložku tak, aby šípky na žacom noži a na chrániči smerovali rovnakým smerom.
► **Obr.22:** 1. Šípka

3. Položte upínaciu podložku a kuželovú vložku na žací nôž a potom pevne utiahnite maticu pomocou nástrčkového kľúča.

► **Obr.23:** 1. Nástrčkový kľúč 2. Šesťhranný kľúč 3. Povoliteľ 4. Utiahnúť

POZNÁMKA: Uťahovací moment: 20 - 30 N•m

4. Vyberte šesťhranný kľúč zo skrine prevodovky. Ak chcete demontovať žací nôž, postupujte podľa pokynov na montáž v opačnom poradí.

Nylonová sečná hlava

UPOZORNENIE: Používajte originálnu nylonovú sečnú hlavu značky Makita.

K dispozícii sú dva typy nylonovej sečnej hlavy: typ s mechanizmom na vysúvanie struny úderom a typ s manuálnym vysúvaním.

Typ s mechanizmom na vysúvanie struny úderom

► **Obr.24:** 1. Nylonová žacia hlava 2. Vreteno 3. Šesťhranný kľúč 4. Povoliteľ 5. Utiahnúť

1. Na zaistenie vretena zasuňte šesťhranný kľúč do otvoru v skríni prevodovky. Otáčajte vretenom dovtedy, kým nebude šesťhranný kľúč úplne zasunutý.

2. Umiestnite nylonovú sečnú hlavu na vreteno a pevne ju utiahnite rukou.

3. Vyberte šesťhranný kľúč zo skrine prevodovky.

Ak chcete demontovať nylonovú sečnú hlavu, postupujte podľa pokynov na montáž v opačnom poradí.

Typ s manuálnym vysúvaním

► **Obr.25:** 1. Matica 2. Nylonová žacia hlava 3. Vreteno 4. Šesťhranný kľúč

1. Na zaistenie vretena zasuňte šesťhranný kľúč do otvoru v skríni prevodovky. Otáčajte vretenom dovtedy, kým nebude šesťhranný kľúč úplne zasunutý.

2. Umiestnite nylonovú sečnú hlavu na vreteno a pevne utiahnite maticu nástrčkovým kľúčom.

► **Obr.26:** 1. Nástrčkový kľúč 2. Šesťhranný kľúč 3. Povoliteľ 4. Utiahnúť

3. Vyberte šesťhranný kľúč zo skrine prevodovky.

Ak chcete demontovať nylonovú sečnú hlavu, postupujte podľa pokynov na montáž v opačnom poradí.

Plastová čepeľ

UPOZORNENIE: Používajte originálnu plastovú čepeľ značky Makita.

► **Obr.27:** 1. Plastová čepeľ 2. Vreteno 3. Šesťhranný kľúč 4. Povoliteľ 5. Utiahnúť

1. Na zaistenie vretena zasuňte šesťhranný kľúč do otvoru v skríni prevodovky. Otáčajte vretenom dovtedy, kým nebude šesťhranný kľúč úplne zasunutý.

2. Umiestnite plastovej čepele na vreteno a pevne ho utiahnite rukou.

3. Vyberte šesťhranný kľúč zo skrine prevodovky.

Ak chcete demontovať plastovú čepeľ, postupujte podľa pokynov na montáž v opačnom poradí.

PREVÁDZKA

Nastavenie pracovnej polohy

⚠ POZOR: Pred vykonaním tohto postupu nainštalujte do prenosného napájacieho zdroja akumulátor(y) a dokončite nastavenia opasku a ramenného postroja. Podrobnosti nájdete v návode na použitie prenosného napájacieho zdroja.

⚠ POZOR: Počas tohto postupu nikdy nezapínajte prenosný napájací zdroj, aby ste zabránili neúmyselnému spusteniu. Akumulátory sa inštalujú len na to, aby sa dosiahla využiteľnosť aktuálneho hmotnostného vyváženia.

1. Z pravej strany prenosného napájacieho zdroja vytiahnite kábel. Kábel pri vyťahovaní vložte do držiakov podľa obrázka.

► **Obr.28:** 1. Kábel 2. Držiak

2. Háčiky závesného remienka pripojte ku krúžkom na ramennom páse alebo opasku, ako je znázornené na obrázku.

Pripojenie závesného remienka k ramennému pásu

► **Obr.29:** 1. Závesný remienok 2. Krúžok 3. Háčik

Pripojenie závesného remienka k ramennému pásu a opasku

► **Obr.30:** 1. Závesný remienok 2. Krúžok 3. Háčik

3. Nasadíte si ramenný postroj prenosného napájacieho zdroja a zaistíte sponu na opasku.

► **Obr.31**

Podľa potreby nastavte dĺžku závesného remienka.

► **Obr.32**

4. Pomocou háčika na závesnom remienku pripojte nástroj k ramennému postroju. Háčik zaveste do závesu nástroja.

UR101C

► **Obr.33:** 1. Háčik 2. Záves

UR201C

► **Obr.34:** 1. Háčik 2. Záves

5. Zástrčku nástroja zasuňte do zásuvky prenosného napájacieho zdroja.

Pri zasúvaní zarovnajte trojuholníkové značky na zástrčke a zásuvke.

UR101C

► **Obr.35:** 1. Zástrčka 2. Objímka 3. Trojuholníková značka

UR201C

► **Obr.36:** 1. Zástrčka 2. Objímka 3. Trojuholníková značka

6. Podľa potreby upravte dĺžku kábla s použitím držiaka.

► **Obr.37:** 1. Držiak

Dĺžka kábla je nastavená správne, keď môžete:

- otočiť nástroj bez toho, aby tomu bránil kábel;
- otočiť nástroj bez toho, aby kábel vypadol;
- odpojiť zástrčku zo zásuvky bez toho, aby ste museli zložiť ramenný postroj prenosného napájacieho zdroja.

▲POZOR: Medzi nástrojom a prenosným napájacím zdrojom nechajte primeranú vôľu. Ak je vôľa príliš malá, pohyb nástroja bude brzdený. Ak je vôľa príliš veľká, kábel by mohol byť zachytený iným predmetom a spôsobiť nehodu.

Nastavenie polohy závesu

Len pre model UR101C

Na pohodlnejšiu prácu s nástrojom môžete zmeniť polohu závesu.

1. Povoľte skrutku na závese a posuňte ju do pohodlnej pracovnej polohy.

► **Obr.38:** 1. Záves 2. Skrutka 3. Kábel

UPOZORNENIE: Pri nastavovaní polohy závesu nastavte aj polohu kábla.

2. Upravte polohu závesu podľa obrázka a potom dotiahnite skrutku.

► **Obr.39**

1	Poloha závesu od zeme
2	Poloha sečného náradia zo zeme
3	Horizontálna vzdialenosť medzi závesom a nezakrytou časťou sečného náradia

Začatie práce

▲POZOR: Pred začatím práce dokončíte nastavenie pracovnej polohy podľa postupov v časti o pracovnej polohe.

▲POZOR: Pred začatím práce sa uistite, že spony na opasku sú zaistené a nástroj je bezpečne pripravený k háčiku závesného remienka.

▲POZOR: Vždy stlačte tlačidlo hlavného vypínača na zapnutie nástroja bezprostredne pred kosením trávy. V opačnom prípade môže dôjsť k zraneniu spôsobenému neúmyselným spustením.

1. Nainštalujte akumulátor(y) do prenosného napájacieho zdroja.

► **Obr.40:** 1. Prenosný napájací zdroj 2. Akumulátor

POZNÁMKA: Pokyny k spôsobu inštalácie akumulátorov nájdete v návode na použitie prenosného napájacieho zdroja.

2. Stlačte hlavný vypínač na prenosnom napájacím zdroji. Rozsvieti sa indikátor napájania.

► **Obr.41:** 1. Indikátor napájania 2. Hlavný vypínač

3. Nasadíte si ramenný postroj prenosného napájacieho zdroja a zaistíte sponu na opasku.

► **Obr.42**

4. Pomocou háčika na závesnom remienku pripojte nástroj k ramennému postroju. Háčik zaveste do závesu nástroja.

UR101C

► **Obr.43:** 1. Háčik 2. Záves

UR201C

► **Obr.44:** 1. Háčik 2. Záves

5. Zástrčku nástroja zasuňte do zásuvky prenosného napájacieho zdroja.

Pri zasúvaní zarovnajte trojuholníkové značky na zástrčke a zásuvke.

UR101C

► **Obr.45:** 1. Zástrčka 2. Objímka 3. Trojuholníková značka

UR201C

► **Obr.46:** 1. Zástrčka 2. Objímka 3. Trojuholníková značka

6. Nástroj zapnete stlačením hlavného vypínača.

Nástroj je pripravený na prácu. Nástroj začne pracovať, keď stlačíte spúšťač spínača.

► **Obr.47:** 1. Hlavný vypínač

▲POZOR: Pri prerušení práce nástroj vždy vypnite a vytiahnite zástrčku zo zásuvky. V opačnom prípade môže dôjsť k zraneniu spôsobenému neúmyselným spustením.

Po skončení práce stlačte a podržte hlavný vypínač, kým indikátor otáčok nezhasne, a potom vykonajte uvedený postup v opačnom poradí.

Správna manipulácia s nástrojom

VAROVANIE: Náradie vždy umiestnite na pravú stranu od vás. Správna poloha náradia umožňuje maximálne ovládanie a zníži riziko vážnych osobných zranení v dôsledku spätného nárazu.

VAROVANIE: Počas celej doby buďte veľmi opatrní a udrzte si nad náradím kontrolu. Zabráňte, aby sa náradie vychýlilo smerom k vám alebo smerom ku komukoľvek v okolí miesta vykonávania práce. Opomenutie dodržiavať ovládanie náradia môže viesť k vážnemu poraneniu okolostojacich a obsluhy.

VAROVANIE: Na predchádzanie nehodám dodržujte odstup 15 m (50 ft) medzi jednotlivými používateľmi, keď v jednej oblasti pracujú dvaja alebo viaceri používatelia. Taktiež určte osobu, ktorá bude sledovať vzdialenosť medzi používateľmi. Ak do pracovnej oblasti vstúpi osoba alebo zvieratá, okamžite prerušte používanie.

POZOR: Ak pri používaní sečného náradie náhodne narazi na kameň alebo tvrdý predmet, zariadenie zastavte a skontrolujte, či nedošlo k poškodeniu. Ak došlo k poškodeniu sečného náradia, okamžite ho vymeňte. Používaním poškodeného sečného náradia môže viesť k vážnemu poraneniu osôb.

POZOR: Pri kosení trávy odstráňte kryt čepele zo žacieho noža.

Správna poloha a manipulácia umožňuje optimálnu kontrolu a znižuje riziko zranení v dôsledku spätného nárazu.

UR101C

► Obr.48

UR201C

► Obr.49

Pri použití nylonovej sečnej hlavy (typ s mechanizmom na vysúvanie struny úderom)

Nylonová sečná hlava je žacia hlava s dvojitou strunou s mechanizmom na vysúvanie struny úderom.

Ak chcete vysunúť nylonovú strunu, pri otáčaní žacej hlavy ňou klepnite o zem.

► Obr.50: 1. Najúčinnnejšia žacia plocha

UPOZORNENIE: Vysunutie úderom nefunguje, ak sa nylonová sečná hlava neatáča.

POZNÁMKA: Pokiaľ sa nylonová struna pri klepnutí hlavou nevysunie, odviňte/vymeňte nylonovú strunu podľa postupov uvedených v časti pre údržbu.

Odpojenie v núdzovej situácii

POZOR: V prípade odpojenia v núdzovej situácii venujte osobitnú pozornosť polohe otáčajúceho sa sečného náradia.

V prípade núdzovej situácie odpojte nástroj jedným z nasledujúcich spôsobov:

Odstíte sponu na opasku a zložte si ramenný postroj prenosného napájacieho zdroja, ktorý je pripojený k nástroju.

► Obr.51: 1. Spona

Odstíte sponu na závesnom remienku a uvoľnite nástroj. Kábel sa odpojí vplyvom hmotnosti nástroja.

► Obr.52: 1. Spona

ÚDRŽBA

VAROVANIE: Pred vykonávaním kontroly alebo údržby na nástroji vždy skontrolujte, či je nástroj vypnutý a prenosný napájací zdroj odpojený. Ak nástroj nevypnete a neodpojíte prenosný napájací zdroj, môže dôjsť k vážnemu zraneniu osôb spôsobenému náhodným zapnutím.

UPOZORNENIE: Nepoužívajte benzín, riedidlo, alkohol ani podobné látky. Mohlo by to spôsobiť zmenu farby, deformácie alebo praskliny.

Ak chcete udržať BEZPEČNOSŤ a BEZPORUCHOVOSŤ výrobku, prenechajte opravy, údržbu a nastavenie na autorizované alebo továrenské servisné centrá Makita, ktoré používajú len náhradné diely značky Makita.

Čistenie zariadenia

Náradie očistite utretím prachu, nečistôt alebo pokosenej trávy čistou handričkou alebo handričkou navlhčenou mydlovou vodou a následne vyžmýkanou. Odstráňte pokosenú trávu alebo nečistoty prilepené k vetraciemu otvoru náradia, aby ste predišli prehriatiu náradia.

Výmena nylonovej struny

VAROVANIE: Používajte len nylonovú strunu s priemerom uvedeným v tomto návode na používanie. Nikdy nepoužívajte hrubšie lanko, kovový drôt, povraz ani nič podobné. Ak to nevykonáte, môže to spôsobiť poškodenie nástroja a vážne zranenie.

VAROVANIE: Pri výmene nylonovej struny vždy odoberte nylonovú sečnú hlavu z nástroja.

VAROVANIE: Kryt nylonovej sečnej hlavy musí byť správne pripevnený ku krytu, ako je opísané v tomto návode. Ak sa kryt nepripevní správne, nylonová sečná hlava môže odletieť a spôsobiť vážne zranenie.

Ak sa nylonová struna už nevysúva, vymeňte ju. Spôsob výmeny nylonovej struny sa líši v závislosti od typu nylonovej sečnej hlavy.

95-M10L

► Obr.53

B&F ECO 4L

► Obr.54

UN-74L, UN-72L

► Obr.55

Typ s manuálnym posunom

Keď sa nylonová struna skráti, vytiahnite ju z očka a vysuňte ju z ďalšieho očka.

► Obr.56

Výmena plastovej čepele

Ak je plastová čepele opotrebovaná alebo zlomená, vymeňte ju.

► **Obr.57**

Počas inštalácie plastovej čepele nasadíte čepeľ tak, aby sa smer šípky na čepeľi zhodoval so smerom šípky na chrániči.

► **Obr.58:** 1. Šípka na chrániči 2. Šípka na čepeľi

RIEŠENIE PROBLÉMOV

Pred požiadanim o vykonanie opravy najprv vykonajte vlastnú kontrolu. Ak zistíte problém, ktorý nie je vysvetlený v návode, nepokúšajte sa nástroj rozobrať. Namiesto toho požiadajte o opravu autorizované servisné stredisko spoločnosti Makita, ktoré používajú len náhradné diely značky Makita.

Chybný stav	Predpokladaná príčina (porucha)	Náprava
Motor nebeží.	Nie je nainštalovaný akumulátor.	Nainštalujte akumulátor.
	Problém akumulátora (podpätie)	Akumulátor znova nabite. Pokiaľ nabíjanie nie je účinné, vymeňte akumulátor.
	Systém pohonu nefunguje správne.	O opravu požiadajte miestne autorizované servisné stredisko.
Motor po krátkom používaní zastane.	Nabitie akumulátora nie je dostatočné.	Akumulátor znova nabite. Pokiaľ nabíjanie nie je účinné, vymeňte akumulátor.
	Prehrievanie.	Prestaňte náradie používať a nechajte ho vychladnúť.
Nástroj nedosahuje maximálne otáčky.	Akumulátor nie je nainštalovaný správne.	Akumulátor nainštalujte podľa popisu v tomto návode.
	Výkon akumulátora klesá.	Akumulátor znova nabite. Pokiaľ nabíjanie nie je účinné, vymeňte akumulátor.
	Systém pohonu nefunguje správne.	O opravu požiadajte miestne autorizované servisné stredisko.
Žací nástroj sa neotáča: ⇒ okamžite náradie zastavte!	Medzi chránič a sečné náradie sa zasekol cudzí predmet, ako napríklad konár.	Odstráňte cudzí predmet.
	Sečné náradie je pripojené voľne.	Sečné náradie pevne utiahnite.
	Systém pohonu nefunguje správne.	O opravu požiadajte miestne autorizované servisné stredisko.
Nadmerné vibrácie: ⇒ okamžite náradie zastavte!	Zlomené, ohnuté alebo opotrebované sečné náradie	Vymeňte sečné náradie.
	Sečné náradie je pripojené voľne.	Sečné náradie pevne utiahnite.
	Systém pohonu nefunguje správne.	O opravu požiadajte miestne autorizované servisné stredisko.
Žací nástroj a motor sa nezastavia: ⇒ Okamžite odpojte prenosný napájaci zdroj od nástroja!	Elektrická alebo elektronická chyba.	Odpojte prenosný napájaci zdroj od nástroja a požiadajte miestne autorizované servisné stredisko o opravu.

VOLITEL'NÉ PRÍSLUŠENSTVO

VAROVANIE: Používajte len odporúčané príslušenstvo alebo nadstavce uvedené v tejto príručke. Používanie iného príslušenstva a nadstavcov môže mať za následok vážne poranenia osôb.

POZOR: Pre váš nástroj Makita, opísaný v tomto návode, doporučujeme používať toto príslušenstvo a nástavce. Pri použití iného príslušenstva či nástavcov môže hrozit' nebezpečenstvo zranenia osôb. Príslušenstvo a nástavce sa môžu používať len na účely pre ne stanovené.

Ak potrebujete bližšie informácie týkajúce sa tohoto príslušenstva, obráťte sa na vaše miestne servisné stredisko firmy Makita.

- Žací nôž
- Nylonová žacia hlava
- Nylonová struna (žacia struna)
- Plastová čepeľ
- Chránič
- Originálna batéria a nabíjačka Makita

POZNÁMKA: Niektoré položky zo zoznamu môžu byť súčasťou balenia nástrojov vo forme štandardného príslušenstva. Rozsah týchto položiek môže byť v každej krajine odlišný.

SPECIFIKACE

Model:		UR101C	UR201C
Typ držadla		Řídítková držadla	Třmenové držadlo
Otáčky bez zatížení (při každé úrovni rychlosti otáček)	Břít Plastový nůž (305 mm)	3: 0 - 7 000 min ⁻¹ 2: 0 - 5 500 min ⁻¹ 1: 0 - 4 600 min ⁻¹	
	Strunová hlava Plastový nůž (255 mm)	3: 0 - 5 500 min ⁻¹ 2: 0 - 5 000 min ⁻¹ 1: 0 - 4 600 min ⁻¹	
Celková délka (bez vyžínacího nástroje)		1 760 mm	1 795 mm
Průměr nylonové struny		2,4 mm	
Vhodný vyžínací nástroj a průměr vyžínání	2zubý břít (č. d. 198345-9)	255 mm	
	3zubý břít (č. d. 195299-1)	255 mm	
	4zubý břít (č. d. 196895-8)	255 mm	
	Strunová hlava (č. d. 197993-1)	430 mm	
	Plastový nůž (č. d. 198383-1) (č. d. 199868-0)	255 mm 305 mm	
Jmenovité napětí		36 V – 40 V DC max	
Hmotnost netto		5,2 kg	4,7 kg

- Vzhledem k neustálému výzkumu a vývoji zde uvedené technické údaje podléhají změnám bez upozornění.
- Specifikace se mohou pro různé země lišit.
- Hmotnost podle EPTA-Procedure 01/2014

Vhodný přenosný akumulátor

PDC01

Hlučnost

Model UR101C

Vyžínací nástroj	Hladina akustického tlaku (L _{PA}) dB(A)		Hladina akustického výkonu (L _{WA}) dB(A)		Příslušná norma
	L _{PA} dB(A)	Nejistota (K) dB(A)	L _{WA} dB(A)	Nejistota (K) dB(A)	
2zubý břít	81,7	0,5	93,9	0,8	ISO22868 (ISO11806-1)
4zubý břít	83,0	0,3	97,6	0,2	ISO22868 (ISO11806-1)
Strunová hlava	80,0	0,9	91,8	1,0	ISO22868 (ISO11806-1)/ EN50636-2-91
Plastové nože	78,0	1,0	87,4	0,7	ISO22868 (ISO11806-1)/ EN50636-2-91

Model UR201C

Vyžínací nástroj	Hladina akustického tlaku (L_{pA}) dB(A)		Hladina akustického výkonu (L_{WA}) dB(A)		Příslušná norma
	L_{pA} dB(A)	Nejistota (K) dB(A)	L_{WA} dB(A)	Nejistota (K) dB(A)	
2zubý břit	81,7	0,5	93,9	0,8	ISO22868 (ISO11806-1)
4zubý břit	83,0	0,3	97,6	0,2	ISO22868 (ISO11806-1)
Strunová hlava	80,0	0,9	91,8	1,0	ISO22868 (ISO11806-1)/ EN50636-2-91
Plastový nůž	78,0	1,0	87,4	0,7	ISO22868 (ISO11806-1)/ EN50636-2-91

- Přestože je výše uvedená hladina akustického tlaku 80 dB (A) či méně, může tato hodnota při zatížení hladinu 80 dB (A) překročit. Použijte ochranu sluchu.

POZNÁMKA: Celková(é) hodnota(y) emisí hluku byla(y) změřena(y) v souladu se standardní zkušební metodou a dá se použít k porovnání nářadí mezi sebou.

POZNÁMKA: Hodnotu(y) deklarovaných emisí hluku lze také použít k předběžnému posouzení míry expozice vibracím.

VAROVÁNÍ: Použijte ochranu sluchu.

VAROVÁNÍ: Emise hluku se při používání elektrického nářadí ve skutečnosti mohou od deklarovaných hodnot(y) lišit v závislosti na způsobech použití nářadí.

VAROVÁNÍ: Nezapomeňte stanovit bezpečnostní opatření na ochranu obsluhy podle odhadu expozice ve skutečných podmínkách použití. (Vezměte přitom v úvahu všechny části provozního cyklu, tj. kromě doby zátěže například doby, kdy je nářadí vypnuté a kdy běží naprázdno.)

Vibrace

Příslušná norma : ISO22867(ISO11806-1)

Model UR101C

Vyžínací nástroj	Levá ruka		Pravá ruka	
	$a_{h,w}$ (m/s^2)	Nejistota K (m/s^2)	$a_{h,w}$ (m/s^2)	Nejistota K (m/s^2)
2zubý břit	$\leq 2,5$	1,5	$\leq 2,5$	1,5
4zubý břit	$\leq 2,5$	1,5	$\leq 2,5$	1,5
Strunová hlava	$\leq 2,5$	1,5	$\leq 2,5$	1,5
Plastové nože	$\leq 2,5$	1,5	$\leq 2,5$	1,5

Model UR201C

Vyžínací nástroj	Levá ruka		Pravá ruka	
	$a_{h,w}$ (m/s^2)	Nejistota K (m/s^2)	$a_{h,w}$ (m/s^2)	Nejistota K (m/s^2)
2zubý břit	$\leq 2,5$	1,5	$\leq 2,5$	1,5
4zubý břit	$\leq 2,5$	1,5	$\leq 2,5$	1,5
Strunová hlava	$\leq 2,5$	1,5	$\leq 2,5$	1,5
Plastové nože	$\leq 2,5$	1,5	$\leq 2,5$	1,5

POZNÁMKA: Celková(é) hodnota(y) deklarovaných vibrací byla(y) změřena(y) v souladu se standardní zkušební metodou a dá se použít k porovnání nářadí mezi sebou.

POZNÁMKA: Celkovou(é) hodnotu(y) deklarovaných vibrací lze také použít k předběžnému posouzení míry expozice vibracím.

VAROVÁNÍ: Emise vibrací se při používání elektrického nářadí ve skutečnosti mohou od deklarované(h) hodnot(y) lišit v závislosti na způsobech použití nářadí.

VAROVÁNÍ: Nezapomeňte stanovit bezpečnostní opatření na ochranu obsluhy podle odhadu expozice ve skutečných podmínkách použití. (Vezměte přitom v úvahu všechny části provozního cyklu, tj. kromě doby zátěže například doby, kdy je nářadí vypnuté a kdy běží naprázdno.)

Symbyoly

Níže jsou uvedeny symbyoly, se kterými se můžete při použití nářadí setkat. Je důležité, abyste dříve, než s ním začnete pracovat, pochopili jejich význam.



Budte obzvláště opatrní a dávejte pozor.



Přečtěte si návod k obsluze.



Dodržujte alespoň 15m vzdálenost.



Nebezpečí – pozor na odmrštěné předměty.



Upozornění; zpětný ráz



Používejte přílbu, brýle a ochranu sluchu.



Noste ochranné rukavice.



Noste pevnou obuv s protiskluzovou podrážkou. Doporučujeme bezpečnostní obuv s ocelovou špičkou.



Pouze pro země EU
Elektrické zařízení ani akumulátor nelikvidujte současně s domovním odpadem! Vzhledem k dodržování evropských směrnic o odpadních elektrických a elektronických zařízeních a směrnice o bateriích, akumulátorech a odpadních bateriích a akumulátorech s jejich implementací v souladu s národními zákony musí být elektrická zařízení, baterie a akumulátory po skončení životnosti odděleně shromážděny a předány do ekologicky kompatibilního recyklačního zařízení.

Prohlášení ES o shodě

Pouze pro evropské země

Prohlášení ES o shodě je obsaženo v Příloze A tohoto návodu k obsluze.

BEZPEČNOSTNÍ VÝSTRAHY

Obecná bezpečnostní upozornění k elektrickému nářadí

VAROVÁNÍ: Přečtěte si všechny bezpečnostní výstrahy i pokyny a prohlédněte si ilustrace a specifikace dodané k tomuto elektrickému nářadí. Nedodržení všech níže uvedených pokynů může vést k úraze elektrickým proudem, požáru či vážnému zranění.

Všechna upozornění a pokyny si uschovejte pro budoucí potřebu.

Pojem „elektrické nářadí“ v upozorněních označuje elektrické nářadí, které se zapojuje do elektrické sítě, nebo elektrické nářadí využívající akumulátory.

Důležité bezpečnostní pokyny pro nářadí

VAROVÁNÍ: Důkladně si přečtěte tento návod k obsluze, jakož i návod k obsluze pro přenosný akumulátor používaný s tímto nářadím. Zanedbání výstrah a pokynů může mít za následek úraz elektrickým proudem, vznik požáru nebo vážné zranění.

VAROVÁNÍ: Přečtěte si veškerá bezpečnostní upozornění a všechny pokyny. Zanedbání výstrah a pokynů může mít za následek úraz elektrickým proudem, vznik požáru nebo vážné zranění.

Všechny výstrahy a pokyny si uschovejte pro budoucí potřebu.

Účel použití

1. Toto nářadí je určeno pouze pro vyžínání trávy, plevele, křovin a podrostu. Nesmí být používáno k žádnému jinému účelu, například pro úpravu okrajů, ke stříhání živých plotů, neboť by mohlo dojít ke zranění.

Všeobecné pokyny

1. Nikdy nedovolte, aby toto nářadí používaly osoby neobeznámené s těmito pokyny, osoby (včetně dětí) s omezenými fyzickými, smyslovými či duševními schopnostmi nebo s nedostatečnými zkušenostmi a znalostmi. Děti musí být pod dohledem, aby si s nářadím nehrály.
2. Před spuštěním nářadí si přečtěte tento návod k obsluze, kde najdete informace týkající se obsluhy nářadí.
3. Nářadí nepůjčujte osobám s nedostatečnými zkušenostmi či znalostmi obsluhy křovinořezů a strunových vyžinačů.
4. Při půjčování nářadí vždy přiložte i tento návod k obsluze.
5. S nářadím manipulujte vždy s maximální opatrností a pozorností.
6. S nářadím nikdy nepracujte po požití alkoholu či léků, ani pokud jste unavení či nemocní.
7. Nářadí se nikdy nepokoušejte upravovat.
8. Při práci dodržujte směrnice k obsluze křovinořezů a strunových vyžinačů platné ve vaší zemi.

Osobní ochranné prostředky

► Obr.1

1. **Noste bezpečnostní helmu, ochranné brýle a ochranné rukavice, které vám poskytnou ochranu před odlétávajícími třískami a padajícími předměty.**
2. **K zamezení ztráty sluchu používejte ochranu sluchu (ochranná sluchátka).**
3. **Noste vhodný oděv a obuv umožňující bezpečnou práci (pracovní kombinůza a pevnou obuv s protiskluzovou podrážkou). Noste volný oděv a šperky.** Volný oděv, šperky či dlouhé vlasy mohou být zachyceny pohyblivými součástmi.
4. **Při manipulaci s vyžínacím nožem použijte ochranné rukavice.** Nechráněné ruce si můžete o vyžínací nože vážně poranit.

Bezpečnost na pracovišti

1. **S nářadím pracujte pouze při dobré viditelnosti za denního světla. S nářadím nepracujte ve tmě ani v mlze.**
2. **S nářadím nepracujte v prostředí s výbušnou atmosférou, například s výskytem horkých kapalin, plynů či prachu.** Nářadí může jiskřit, což může způsobit vznícení prachu nebo par.
3. **Při práci nikdy nestůjte na nestabilních či kluzkých plochách ani na strmých svazích. Za chladného počasí dejte pozor na led či sníh a vždy si zajistěte bezpečný postoj.**
4. **S nářadím pracujte ve vzdálenosti alespoň 15 m od zvířat nebo přihlízejících osob.** Zpozorujte-li, že se k vám někdo blíží, nářadí co nejdříve vypněte.
5. **S nářadím nikdy nepracujte v blízkosti osob, zvláště pak dětí, ani domácích zvířat.**
6. **Před zahájením práce zkontrolujte, zda se v pracovní oblasti nenacházejí kameny či jiné pevné objekty.** Může dojít k jejich vymrštění nebo bezpečnému zpětnému rázu a následkem toho může dojít k vážnému zranění a/nebo poškození majetku.
7. **▲VAROVÁNÍ: Používáním produktu můžete zvířít prach obsahující chemikálie, jež mohou způsobit onemocnění dýchacích cest či jiné onemocnění. Mezi takové chemikálie mohou patřit například sloučeniny nacházející se v pesticidech, insekticidech, hnojivech a herbicidech. Riziko spojené s vystavením těmto materiálům se liší podle toho, jak často provádíte tento typ práce. Chcete-li omezit vystavení se těmto látkám, pracujte na dobře větraném místě a používejte schválené bezpečnostní vybavení, jako jsou například protiprašné respirátory speciálně určené k odfiltrování mikroskopických částic.**

Elektrická bezpečnost a bezpečnost akumulátorů

1. **Nářadí nevystavujte dešti a vlhku.** Vnikne-li do nářadí voda, zvýší se nebezpečí úrazu elektrickým proudem.
2. **Nářadí nepoužívejte, jestliže jej není možné zapnout a vypnout pomocí vypínače.** Každé nářadí, které nelze ovládat pomocí vypínače, je nebezpečné a musí být opraveno.

3. **Zamezte neúmyslnému uvedení do chodu. Před zvednutím a přenášením nářadí se ujistěte, že je vypínač ve vypnuté poloze.** Přenášení nářadí s prstem na vypínači nebo připojování elektrického nářadí se zapnutým vypínačem může způsobit úraz.
4. **Akumulátor (akumulátory) nelikvidujte vyhazováním do ohně.** Články mohou vybuchnout. Při likvidaci postupujte podle místních předpisů, jež mohou zahrnovat zvláštní pokyny.
5. **Akumulátory neotevírejte a neposkuzujte.** Vypuštěný elektrolyt je žíravý a může způsobit poranění očí nebo pokožky. Při spolknutí může být jedovatý.
6. **Neabírájte baterii v dešti nebo na mokřých místech.**
7. **Nevyjímejte akumulátor mokřima rukama.**
8. **Ne vyměňujte akumulátor v dešti.**
9. **Svorku akumulátoru nevlhčete tekutinou, jako je voda, ani akumulátor neponožte. Nenechávejte akumulátor na dešti ani ho nenabíjejte, nevyměňujte, nepoužívejte ani neskladujte na vlhkém či mokřem místě.** Pokud svorka navlhne nebo se do akumulátoru dostane kapalina, může dojít ke zkratu, a tedy k přehřátí, požáru nebo výbuchu.
10. **Nepřipojujte ani neodpojujte zástrčku do/z zásuvky přenosného akumulátoru, jestliže prší nebo je vlhko.** Nářadí ani přenosný akumulátor neponechávejte, nepoužívejte ani neskladujte na dešti nebo na vlhkém místě. Může to způsobit úraz elektrickým proudem.
11. **Po vyjmutí akumulátoru z přesného akumulátoru či nabíječky zajistěte jeho upevnění do krytu akumulátorů a uložte jej v suchu.**
12. **Pokud se akumulátor namočí, vylijte z něj vodu a následně jej usušte suchým hadříkem.** Před použitím akumulátor zcela vysušte na suchém místě.

Uvedení do provozu

1. **Před sestavením nebo úpravou nářadí odpojte přenosný akumulátor z nářadí.**
2. **Před manipulací s břitem si nasadte ochranné rukavice.**
3. **Před připojením přenosného akumulátoru k nářadí zkontrolujte, zda nářadí není poškozené, zda nemá povolené šrouby či matice a zda není nesprávně smontováno. Tupý břit naostřete. Ohnuté nebo poškozené břity je třeba vyměnit. Zkontrolujte volný pohyb všech ovládacích páček a spínačů. Vyčistěte a osušte zradla.**
4. **Nikdy se nepokoušejte nářadí spustit, pokud je poškozené nebo neúplně smontované.** V opačném případě může dojít k vážnému zranění.
5. **Ramenní postroj a rukojeť upravte tak, aby vyhovovaly postavě obsluhy.**
6. **Při připojování přenosného akumulátoru k nářadí držte vyžínací příslušenství od těla a jiných objektů, včetně země.** Při spuštění se může otáčet, což může způsobit zranění nebo poškození nářadí a/nebo majetku.
7. **Před zapnutím nářadí odstraňte všechny nastavovací klíče, utahovací klíče nebo kryty nožů.** Příslušenství ponechané v otáčející se části nářadí může způsobit úraz.

8. **Vyžínací nástroj musí být opatřen krytem.** Nářadí nikdy nezapínejte, pokud má poškozený kryt nebo pokud nejsou kryty usazeny na místě!
9. **Ujistěte se, že se v pracovní oblasti nenacházejí žádné elektrické kabely, vodovodní a plynové potrubí atd., které by při poškození v důsledku práce s nářadím mohly být zdrojem nebezpečí.**
16. **Pravidelně během provozu kontrolujte stav vyžínacího příslušenství, zda nedošlo k jeho poškození.** Před kontrolou odpojte přenosný akumulátor z nářadí a ujistěte se, že se vyžínací příslušenství zcela zastavilo. Poškozené vyžínací příslušenství okamžitě vyměňte. Vyměňte i příslušenství s povrchovými prasklinami.
17. **Nikdy nepracujte nad úrovní pasu.**
18. **Po zapnutí nářadí před zahájením vyžínání počkejte, dokud vyžínací příslušenství nedosáhne konstantní rychlosti.**

Obsluha

1. **V případě nouzové situace nářadí okamžitě vypněte.**
2. **Jestliže při provozu zpozorujete něco neobvyklého (např. hluk, vibrace), vypněte nářadí a odpojte přenosný akumulátor od nářadí. Do rozpoznání a odstranění příčiny nářadí nepoužívejte.**
3. **Vyžínací příslušenství se bude otáčet ještě krátkou chvílí po vypnutí nářadí. Vyčkejte a vyžínacího příslušenství se nedotýkejte.**
4. **Při práci používejte závodní postroj. Nářadí držte pevně po pravém boku.**
5. **Nepřeceňujte vlastní schopnosti. Udržujte vždy správný postoj a rovnováhu. Dávejte pozor na skryté překážky, jako jsou například pařezy, kořeny či výmoly, abyste neklopýtli.**
6. **Při práci ve svahu vždy dávejte pozor, kam šlapete.**
7. **Kráčejte – nikdy neběhejte.**
8. **Nikdy nepracujte na žebříku či na stromě, abyste nad nářadím neztratili kontrolu.**
9. **Jestliže nářadí utrpí prudký náraz nebo pokud upadne, zkontrolujte před obnovením práce jeho stav. Zkontrolujte ovládací a bezpečnostní prvky, zda nejsou poškozené. V případě poškození či pochybností požádejte o prohlídku a opravu naše autorizované servisní středisko.**
10. **Během provozu a krátce po něm se nedotýkejte skříňové převodovky. Skříň převodovky se během provozu zahřívá a může způsobit popáleniny.**
11. **Odpočívajte – zamezte tak ztrátě kontroly vinou únavy. Doporučujeme 10–20 minutový odpočinek po každé hodině práce.**
12. **Jestliže se od nářadí třeba jen na chvíli vzdálíte, vždy odpojte přenosný akumulátor od nářadí. Nářadí ponechané bez dozoru s vloženým akumulátorem by mohly použít neoprávněné osoby, což by mohlo vést k vážné nehodě.**
13. **Pokud se mezi vyžínací příslušenství a kryt zachytí tráva nebo větve, vždy nářadí vypněte a odpojte přenosný akumulátor od nářadí. Jinak se může vyžínací příslušenství nečekaně začít otáčet a způsobit vážný úraz.**
14. **Nikdy se nedotýkejte nebezpečných pohyblivých částí, dokud se nebezpečné pohyblivé části zcela nezastaví a není odpojen přenosný akumulátor.**
15. **Pokud vyžínací příslušenství narazí na kameny nebo jiné tvrdé objekty, okamžitě nářadí vypněte. Poté odpojte přenosný akumulátor od nářadí a zkontrolujte vyžínací příslušenství.**
19. **Při používání vyžínacího nože popisujte plynule nářadím půlkruh zprava doleva stejně jako při použití kosa.**
20. **Nářadí držte pouze za izolované části držadel, neboť břitzy mohou narazit na skryté elektrické vedení. Při kontaktu břitů s vodičem pod napětím se může proud přenést do nechráněných kovových částí nářadí a obsluha může utrpět úraz elektrickým proudem.**
21. **Nespouštějte nářadí, pokud je do vyžínacího nástroje zapletená tráva.**
22. **Před spuštěním nářadí se ujistěte, že se vyžínací nástroj nedotýká země nebo jiných překážek jako například stromu.**
23. **Při práci držte nářadí vždy oběma rukama. Při práci nářadí nikdy nedejte jen jednou rukou.**
24. **Nepoužívejte nářadí, pokud hrozí nebezpečíblesku.**
25. **Při používání nářadí v blátivém terénu, na mokřem svahu nebo na kluzkém povrchu dbejte na to, abyste stáli pevně.**
26. **Nepracujte v prostředí se zhoršenými podmínkami, ve kterém lze očekávat zvýšenou únavu uživatele.**
27. **Nepoužívejte nářadí za špatného počasí, když je zhoršená viditelnost. V opačném případě může dojít k pádu nebo nesprávnému provozu z důvodu nízké viditelnosti.**
28. **Nářadí neponořujte do kaluže.**
29. **Nenechávejte nářadí venku za deště bez dozoru.**
30. **Pokud se za deště na sací hrdlo (větrací okno) nalepí mokré listy nebo nečistoty, odstraňte je.**
31. **Nepoužívejte nářadí ve sněhu.**

Vyžínací nástroje

1. **Nepoužívejte vyžínací nástroj, který není doporučený společností Makita.**
2. **Použijte vhodné vyžínací příslušenství pro daný úkol.**
 - Strunové hlavy (hlavy pro strunový vyžínač) a plastové nože jsou vhodné k sečení trávy na trávníku.
 - Vyžínací nože jsou vhodné pro vyžínání plevele, vysoké trávy, křovin, houští, podrostu, mlází atp.
 - Nikdy nepoužívejte jiné nože, včetně kovových několikadílných otočných řetězů a cepových nožů. Mohou způsobit vážné zranění.
3. **Používejte pouze vyžínací nástroj označený hodnotou otáček, jejichž hodnota se rovná či přesahuje hodnotu otáček vyznačenou na nářadí.**

4. **Vždy mějte ruce, obličej a oblečení mimo vyžínací nástroj, pokud se otáčí.** V opačném případě by mohlo dojít ke zranění.
5. **Vždy používejte kryt vyžínacího příslušenství vhodný pro použité vyžínací příslušenství.**
6. **Při práci s vyžínacími noži dávejte pozor na zpětné rázy a na náhodný zpětný ráz buďte vždy připraveni.** Viz část věnovaná zpětnému rázu.
7. **Když nářadí nepoužíváte, nasadte na nůž kryty nožů. Před provozem sejměte kryt.**

Zpětný ráz (hození nože)

1. **Zpětný ráz (hození nože) je náhlá reakce na zachycení nebo sevření vyžínacího nože.** Jakmile k tomu dojde, nářadí je velkou silou vyhozeno do strany nebo směrem k obsluze a může způsobit vážné zranění.
2. **Ke zpětnému rázu dochází zvláště při práci nože v segmentu mezi 12. a 2. hodinou a kontaktu s pevnou překážkou, křovinami či kmeny o průměru 3 cm či více.**

► Obr.2

3. **Prevence zpětného rázu:**
 1. Použijte segment, jehož umístění odpovídá poloze mezi číslicemi 8 a 11 na ciferníku hodin.
 2. **Nikdy nepoužívejte segment, jehož umístění odpovídá poloze mezi číslicemi 12 a 2 na ciferníku hodin.**
 3. **Nikdy nepoužívejte segment, jehož umístění odpovídá poloze mezi číslicemi 11 a 12 a 2 a 5 na ciferníku hodin, pokud není obsluha správně vyškolená a zkušena. Činí tak na vlastní riziko.**
 4. **Nikdy nepoužívejte vyžínací nože v blízkosti pevných objektů, například plotů, stěn, kmenů stromů a kamenů.**
 5. **Nikdy nepoužívejte vyžínací nože svlece, např. pro úpravu okrajů, střihání živých plotů a podobné operace.**

► Obr.3

Vibrace

1. **Osoby se špatnou cirkulací krve mohou během nadměrných vibrací utrpět poškození krevních cév nebo nervového systému.** Vibrace mohou způsobit následující symptomy v prstech, rukou a zápěstích: „Ochablost“ (necitlivost), mrazení, bolest, bodavá bolest, změna barvy či stavu pokožky. Pokud nastane některý z těchto příznaků, vyhledejte lékaře!
2. **Pro snížení rizika „nemoci bílých prstů“ udržujte ruce v teple a správně provádějte obsluhu a údržbu nářadí a příslušenství.**

Přeprava

1. **Před přenášením nářadí ho nejprve vypněte a poté odpojte přenosný akumulátor. Na vyžínací nůž nasadte kryt.**
2. **Nářadí přenášejte ve vodorovné poloze a držte ho za hřidel.**
3. **Při přepravě ve vozidle nářadí řádně zabezpečte, aby se nepřevracelo.** Mohlo by dojít k poškození nářadí nebo jiného nákladu ve vozidle.

Údržba

1. **Servis nářadí zajišťujte pouze prostřednictvím autorizovaného servisního střediska naší společnosti a vždy s použitím originálních náhradních dílů.** Nesprávná oprava a nedostatečná údržba může zkrátit životnost nářadí a zvýšit riziko nehod.
2. **Před prováděním údržby, opravy nebo čištění nářadí jej vždy vypněte a odpojte od něj přenosný akumulátor.**
3. **Při manipulaci s vyžínacími noži vždy používejte ochranné rukavice.**
4. **Z nářadí vždy odstraňujte prach a nečistoty. K čištění nikdy nepoužívejte benzin, benzen, ředidlo, alkohol ani podobné prostředky.** Mohlo by dojít ke změnám barvy, deformacím či popraskání plastových dílů.
5. **Po každém použití dotáhněte všechny šrouby a matice.**
6. **Neprovádějte údržbu ani opravy, které nejsou uvedené v tomto návodu k obsluze. Takové práce svěřte našemu autorizovanému servisnímu středisku.**
7. **Vždy používejte pouze naše originální náhradní díly a příslušenství.** Používání dílů či příslušenství dodaných jiným výrobcem může způsobit selhání nářadí, škody na majetku a/nebo vážné úrazy.
8. **Kontrolu a údržbu nářadí nechte provádět v našem autorizovaném servisním středisku.**
9. **Nářadí neustále udržujte v dobrém provozním stavu.** Nedostatečná údržba může snížit výkon a zkrátit životnost nářadí.
10. **Nářadí nemyjte vodou pod tlakem.**
11. **Při mytí nářadí nenechte vodu vniknout do elektrického mechanismu jako například do motoru a svorek.**
12. **Při skladování nářadí se vyvarujte přímého slunečního svitu a deště a uložte jej na místo, které se nezahřívá ani nevlhne.**
13. **Kontrolu nebo údržbu provádějte na místě krytém před deštěm.**
14. **Po použití nářadí očistěte od nanesených nečistot a před uskladněním ho zcela vysušte.** V závislosti na období či prostředí existuje riziko poruchy z důvodu mrazu.
15. **Zajistěte, aby všechny přívody chladicího vzduchu byly prosté nečistot.**

Skladování

1. **Před uložením nářadí důkladně vyčistěte a proveďte potřebnou údržbu. Odpojte od nářadí přenosný akumulátor. Na vyžínací nůž nasadte kryt.**
2. **Nářadí skladujte na suchém a vyvěšeném či uzamykatelném místě mimo dosah dětí.**
3. **Nářadí nikdy o nic neopírejte (např. o stěnu). Jinak by mohlo náhle spadnout a způsobit úraz.**

První pomoc

1. **Vždy mějte po ruce lékárníčku. Použitý obsah lékárníčky je nutné okamžitě nahradit.**

2. Při přivolávání pomoci poskytněte následující informace:
 - Místo nehody
 - Co se stalo
 - Počet zraněných osob
 - Povaha zranění
 - Vaše jméno
10. Obsažené lithium-iontové akumulátory podléhají právním požadavkům na nebezpečné zboží.

V případě komerční přepravy například externími dopravci je třeba dodržet zvláštní požadavky na balení a značení.

Pro přípravu zboží k přepravě je nutná konzultace s odborníkem na nebezpečný materiál. Dodržujte také případné podrobnější národní předpisy. Odkryté kontakty přelepte izolační páskou či jinak zakryjte a akumulátory zabalte tak, aby se v balení nemohly pohybovat.

Důležitá bezpečnostní upozornění pro akumulátor

1. Před použitím akumulátoru si přečtěte všechny pokyny a varovné symboly na (1) nabíječce, (2) akumulátoru a (3) výrobku využívajícím akumulátor.
2. Akumulátor nerozebírejte.
3. Pokud se příliš zkrátí provozní doba akumulátoru, přerušte okamžitě práci. V opačném případě existuje riziko přehřívání, popálení nebo dokonce výbuchu.
4. Budou-li vaše oči zasaženy elektrolytem, vypláchněte je čistou vodou a okamžitě vyhledejte lékařskou pomoc. Může dojít ke ztrátě zraku.
5. Akumulátor nezkratujte:
 - (1) Nedotýkejte se svorek žádným vodivým materiálem.
 - (2) Neskladujte akumulátor v nádobě s jinými kovovými předměty, jako jsou hřebíky, mince, apod.
 - (3) Nevystavujte akumulátor vodě a dešti. Zkrat akumulátoru může způsobit velký průtok proudu, přehřátí, možné popálení a dokonce i poruchu.
6. Neskladujte nářadí a akumulátor na místech, kde může teplota překročit 50 °C (122 °F).
7. Nespalujte akumulátor, ani když je vážně poškozen nebo úplně oprotřeben. Akumulátor může v ohni vybuchnout.
8. Dávejte pozor, abyste akumulátor neupustili ani s ním nenaráželi.
9. Nepoužívejte poškozené akumulátory.
11. Při likvidaci akumulátoru jej vyjměte z nářadí a zlikvidujte jej na bezpečném místě. Při likvidaci akumulátoru postupujte podle místních předpisů.
12. Akumulátor používejte pouze s výrobky specifikovanými společností Makita. Instalace akumulátoru do nevhodujících výrobků může způsobit požár, nadměrné zahřívání, explozi nebo únik elektrolytu.
13. Pokud nářadí delší dobu nepoužíváte, je nutné z něj akumulátor vyjmout.

TYTO POKYNY USCHOVEJTE.

⚠ UPOZORNĚNÍ: Používejte pouze originální akumulátory Makita. Používání neoriginálních nebo upravených akumulátorů může způsobit explozi akumulátoru a následný požár, zranění a jiné poškození. Zaniká tím také záruka společnosti Makita na nářadí a nabíječku Makita.

Tipy k zajištění maximální životnosti akumulátoru

1. Akumulátor nabíjte dříve, než dojde k jeho úplnému vybití. Pokud si povšimnete sníženého výkonu nářadí, vždy jej zastavte a dobijte akumulátor.
2. Nikdy nenabíjejte úplně nabitý akumulátor. Přebíjení zkracuje životnost akumulátoru.
3. Akumulátor dobíjejte při pokojové teplotě od 10 °C do 40 °C (50 °F až 104 °F). Před nabíjením nechejte horký akumulátor zchladnout.
4. Pokud se akumulátor delší dobu nepoužívá (déle než šest měsíců), je nutno jej dobít.

POPIS DÍLŮ

► Obr.4

1	Kontrolky rychlosti	2	Kontrolka ADT (ADT = automatické elektronické nastavení počtu otáček)	3	Výstražná kontrolka	4	Hlavní tlačítko napájení
5	Tlačítko otočení	6	Zátka	7	Odjišťovací páčka	8	Spoušť
9	Závěs	10	Držadlo	11	Zábrana	12	Knoflík
13	Chránič	14	Nástavec chrániče (strunové hlavy / plastového nože)	15	Závěsný popruh	-	-

POPIS FUNKCÍ

VAROVÁNÍ: Před nastavováním nářadí nebo kontrolou jeho funkce se vždy přesvědčte, zda je vypnuté a je odpojen přenosný akumulátor. Zanedbání vypnutí nářadí a odpojení přenosného akumulátoru může vést k vážným zraněním způsobeným náhodným spuštěním.

System ochrany nářadí a akumulátoru

Nářadí je vybaveno systémem ochrany nářadí a akumulátoru. Tento systém automaticky přeruší napájení motoru, aby se prodloužila životnost nářadí a akumulátoru. Bude-li nářadí vystaveno některé z níže uvedených podmínek, během provozu se automaticky vypne:

Výstražná kontrolka			Stav
Barva	● Svítí	● Bliká	
Zelená		●	Přetížení
Červená	● (nářadí) / ● (akumulátor)		Přehřívání
Červená		●	Přílišné vybití

Ochrana proti přetížení

Pokud se nářadí dostane do některé z těchto situací, automaticky se zastaví a výstražná kontrolka začne blikat zeleně:

- Nářadí je přetížené z důvodu zapletené trávy nebo jiných nečistot.
- Vyzímací nástroj je zablokovaný nebo došlo ke zpětnému rázu.
- Hlavní tlačítko napájení je zapnuté, když je stisknuta spoušť.

V takovém případě uvolníte spoušť a v případě potřeby uvolníte trávu zapletenou do nářadí nebo jiné nečistoty. Následně nářadí opětovným stisknutím spouště znovu aktivujete.

UPOZORNĚNÍ: Pokud potřebujete uvolnit trávu zapletenou do nářadí nebo uvolnit zablokovaný vyzímací nástroj, nářadí před tím vypněte.

Ochrana proti přehřátí nářadí či akumulátoru

Pokud se nářadí či akumulátor přehřeje, automaticky se vypne. Při přehřátí nářadí se výstražná kontrolka rozsvítí červeně. Při přehřátí akumulátoru bude výstražná kontrolka blikat červeně. Nechte nářadí a/nebo akumulátor před opětovným zapnutím vychladnout.

Ochrana proti přílišnému vybití

Pokud se kapacita akumulátoru sníží, nářadí se automaticky zastaví a výstražná kontrolka začne blikat červeně.

Jestliže nářadí při ovládání přepínače nepracuje, vyjměte vybitý akumulátor z nářadí a nabijte ho.

Hlavní spínač napájení

Nářadí se zapíná stisknutím hlavního tlačítka napájení. Vypnutí nářadí provedete opětovným stisknutím a přidržení hlavního tlačítka napájení, dokud kontrolka rychlosti nezhasne.

► **Obr.5:** 1. Kontrolka rychlosti 2. Hlavní tlačítko napájení

POZNÁMKA: Nářadí se automaticky vypne, pokud s ním po určitou dobu nebudete provádět žádné operace.

Používání spouště

VAROVÁNÍ: K zajištění vaší bezpečnosti je nářadí vybaveno odjišťovací páčkou zamezující nechtěnému spuštění nářadí. NIKDY nepoužívejte nářadí, jež lze spustit pouhým stisknutím spouště bez použití odjišťovací páčky. V takovém případě nářadí PŘED dalším použitím předejte našemu autorizovanému servisnímu středisku k opravě.

VAROVÁNÍ: Odjišťovací páčku NIKDY nechycujte lepicí páskou v aktivní poloze ani jinak nepotlačujte její funkci.

UPOZORNĚNÍ: Před připojením přenosného akumulátoru k nářadí vždy zkontrolujte správnou funkci spouště, a zda se po uvolnění vrací do vypnuté polohy. Práce s nářadím bez správné fungujícího spínače může vést ke ztrátě kontroly a vážnému zranění.

UPOZORNĚNÍ: Nikdy nedávejte prst na hlavní tlačítko napájení a nezapínejte spoušť, pokud nářadí přenášíte. Nářadí se může nechtěně spustit a způsobit zranění.

POZOR: Nepokoušejte se spoušť aktivovat silou bez stisknutí odjišťovací páčky. Mohlo by dojít k poškození spínače.

K zamezení náhodného stisknutí spouště je zařízení vybaveno odjišťovací páčkou. Chcete-li nářadí spustit, stiskněte odjišťovací páčku a potom spoušť. Otáčky nářadí se zvyšují zvyšováním tlaku na spoušť. Chcete-li nářadí vypnout, uvolněte spoušť.

UR101C

► **Obr.6:** 1. Odjišťovací páčka 2. Spoušť



UR201C

► **Obr.7:** 1. Odjišťovací páčka 2. Spoušť

Nastavení otáček

Otáčky nářadí zvolíte hlavním tlačítkem napájení. Po každém stisknutí hlavního tlačítka napájení se úroveň rychlosti změní. Nářadí automaticky upraví rychlost otáček v závislosti na použitém vyzímacím nástroji.

► **Obr.8:** 1. Kontrolka rychlosti 2. Hlavní tlačítko napájení

Kontrolka rychlosti	Režim	Rychlost otáček	
		Břit Plastový nůž (305 mm)	Strunová hlava Plastový nůž (255 mm)
	Vysoký	0 - 7 000 min ⁻¹	0 - 5 500 min ⁻¹
	Střední	0 - 5 500 min ⁻¹	0 - 5 000 min ⁻¹
	Nízký	0 - 4 600 min ⁻¹	0 - 4 600 min ⁻¹

Technologie automatického elektronického nastavení počtu otáček

Když zapnete technologii automatického elektronického nastavení počtu otáček (ADT), nářadí použije optimální počet otáček a točivý moment odpovídající stavu vyžínání trávy. Nářadí automaticky detekuje vyžínací nástroj a vybere odpovídající počet otáček.

Pro spuštění funkce ADT stiskněte tlačítko otočení a podržte jej, dokud se nerozsvítí kontrolka ADT.

Pro ukončení funkce ADT stiskněte tlačítko otočení a podržte jej, dokud kontrolka ADT nezhasne.

► **Obr.9:** 1. Kontrolka ADT 2. Tlačítko otočení

Kontrolka	Režim	Vyžínací nástroj	Rychlost otáček
	ADT	Břit Plastový nůž (305 mm)	3 500 - 7 000 min ⁻¹
		Strunová hlava Plastový nůž (255 mm)	3 500 - 5 500 min ⁻¹

Tlačítko zpětných otáček k odstranění odřezků

VAROVÁNÍ: Před čištěním od zamotaného plevele a odřezků, jež nelze odstranit zpětnými otáčkami, nezapomeňte nářadí vypnout a odpojit přenosný akumulátor. Zanedbání může vést k vážným zraněním způsobeným náhodným spuštěním.

Toto nářadí je opatřeno tlačítkem zpětných otáček sloužícím ke změně směru otáček. Slouží pouze k odstranění plevele a odřezků zamotaných v nářadí.

Jestliže chcete obrátit směr otáček, stiskněte tlačítko zpětných otáček při současném stisknutí odjišťovací páčky, a až se vyžínací nástroj zastaví, stiskněte spoušť. Po stisknutí spouště se rozblíkájí kontrolky rychlosti a kontrolka ADT a vyžínací nástroj se bude otáčet opačným směrem.

Obnovení normálního směru otáček provedete uvolněním spouště a vyčkáním na zastavení pohybu vyžínacího nástroje.

► **Obr.10:** 1. Kontrolka rychlosti 2. Kontrolka ADT 3. Tlačítko otočení

POZNÁMKA: V režimu obrácených otáček pracuje nářadí pouze chvíli, a pak se automaticky zastaví.

POZNÁMKA: Po vypnutí nářadí se směr otáček při opětovném zapnutí vrátí do normálního režimu.

POZNÁMKA: Stisknete-li tlačítko zpětných otáček ve chvíli, kdy se vyžínací nástroj ještě otáčí, nářadí se vypne a bude připraveno pro režim obrácených otáček.

Elektrická brzda

Toto nářadí je vybaveno elektrickou brzdou. Jestliže se opakovaně stane, že se nářadí zastavuje po uvolnění spouště pomalu, nechte provést servis nářadí v našem servisním středisku.

UPOZORNĚNÍ: Tento systém brzdy nenahrazuje chránič. Nářadí nikdy nepoužívejte bez chrániče. Nechráněný vyžínací nástroj může způsobit vážné zranění.

Elektronické funkce

Regulátor konstantních otáček

Regulátor konstantních otáček zajišťuje stálou rychlost otáčení bez ohledu na úroveň zatížení.

Funkce měkkého spuštění

Měkké spuštění potlačením počátečního rázu.

SESTAVENÍ

VAROVÁNÍ: Před prací na nářadí se vždy přesvědčte, zda je vypnuté a je odpojen přenosný akumulátor. Zanedbání vypnutí nářadí a odpojení přenosného akumulátoru může vést k vážným zraněním způsobeným náhodným spuštěním.

VAROVÁNÍ: Není-li zařízení zcela zkompletováno, nikdy je nespouštějte. Při práci s nekompletně sestaveným zařízením může po náhodném spuštění dojít k vážnému zranění.

Montáž držadla

Pro typ UR101C

1. Tyč nasadíte do rukojeti. Otvor pro šroub v rukojeti vyrovnajte s otvorem v tyči. Šroub pevně dotáhněte.

► **Obr.11:** 1. Rukojeť 2. Šroub 3. Hřídel

POZOR: Dodržujte správný směr rukojeti. Otvory pro šrouby nebudou zarovnané, pokud rukojeť nebude vložena správným směrem.

2. Umístěte pružinu do základny.
► Obr.12: 1. Knoflík 2. Přichytka držadla 3. Držadlo
 4. Podpěra držadla 5. Pružina 6. Základna
3. Umístěte držadlo mezi přichytku držadla a podpěru držadla.
 4. Dočasně upevněte držadlo utažením knoflíku a upravte pozici držadla.
 5. Poté knoflík pevně utáhněte.

Pro typ UR201C

1. Připevněte horní a spodní svorku tlumiče.
 2. Nasadte držadlo na horní svorku a připevněte jej pomocí šroubu s vnitřním šestihranem, jak je uvedeno na obrázku.
► Obr.13: 1. Šroub s vnitřním šestihranem 2. Držadlo
 3. Horní svorka 4. Tlumič 5. Spodní svorka

Připevnění zábrany

Pouze pro model s třmenovým držadlem (specifická podle země)

Pokud je spolu s vaším modelem dodávána zábrana, připevněte ji k držadlu pomocí šroubu na zábraně.

- Obr.14:** 1. Zábrana 2. Šroub

▲ UPOZORNĚNÍ: Po montáži zábrany ji neodstraňujte. Zábrana funguje jako bezpečnostní díl, který vám brání v neúmyslném kontaktu s žací nožem.

Uložení šestihraného klíče

▲ UPOZORNĚNÍ: Dejte pozor, aby šestihraný klíč nezůstal zasunutý v hlavě nářadí. Mohlo by dojít ke zranění nebo k poškození nářadí.

Nepoužívaný šestihraný klíč uložte, jak je uvedeno na obrázku, aby se neztratil.

- Obr.15:** 1. Šestihraný klíč

U modelu s řídkovým držadlem je možné šestihraný klíč ukládat na přichytce držadla tak, jak je uvedeno na obrázku.





- Obr.16:** 1. Šestihraný klíč 2. Přichytka držadla

U modelu s třmenovým držadlem je možné šestihraný klíč ukládat na držadle tak, jak je uvedeno na obrázku.

- Obr.17:** 1. Šestihraný klíč

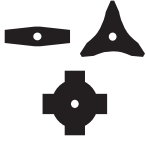
Správná kombinace vyžínacího nástroje a chrániče

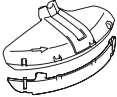
▲ UPOZORNĚNÍ: Vždy používejte správnou kombinaci vyžínacího nástroje a chrániče. Nesprávná kombinace vás nemusí ochránit před vyžínacím nástrojem, létajícími nečistotami a kameny. Může také ovlivnit vyvážení nářadí a způsobit zranění.

Vyžínací nástroj	Chránič
Břit (2zubé, 3zubé, 4zubé břity) 	
Strunová hlava 	
Plastový nůž 	

Montáž chrániče

▲ VAROVÁNÍ: Nikdy nepoužívejte nářadí bez krytu nebo bez toho, aby byl kryt řádně nasazen. V opačném případě může dojít k vážnému zranění.

POZNÁMKA: Typ chrániče dodávaný jako standardní příslušenství se liší v závislosti na zemi.

Pro břit

Upevněte chránič ke svorce pomocí šroubů.

- Obr.18:** 1. Svorka 2. Chránič

Pro strunovou hlavu / plastový nůž

▲ UPOZORNĚNÍ: Počínejte si opatrně, abyste se neporanili o nůž k přiznání nylonové struny.

Upevněte chránič ke svorce pomocí šroubů. Poté upevněte nástavec chrániče. Zasuňte nástavec chrániče do chrániče a zajistěte jej pružnými svorkami. Zkontrolujte, zda výčnělky na nástavci chrániče zapadly do vybrání v chrániči.

- Obr.19:** 1. Chránič 2. Spona 3. Nástavec chrániče
 4. Řezný nástroj 5. Štěrba 6. Jazyček

Pro demontáž nástavce chrániče z chrániče odjistěte svorky vložení šestihraného klíče tak, jak je vyobrazeno.

- Obr.20:** 1. Šestihraný klíč 2. Spona

Montáž vyžínacího nástroje

▲ UPOZORNĚNÍ: K demontáži a montáži vyžínacího nástroje vždy použijte dodané klíče.

▲ UPOZORNĚNÍ: Po montáži vyžínacího nástroje nezapomeňte odstranit šestihraný klíč vložený do hlavy nářadí.

POZNÁMKA: Typ vyžínacího nástroje jako standardního příslušenství se liší v závislosti na zemi. Vyžínací nástroj není v některých zemích součástí balení.

POZNÁMKA: Otočte nářadí vzhůru nohama, abyste mohli vyžínací nástroj snadno vyměnit.

Břit

▲UPOZORNĚNÍ: Při manipulaci s břitem vždy používejte rukavice a umístěte na nůž kryt.

▲UPOZORNĚNÍ: Břit musí být vyleštěný a nesmí vykazovat známky prasklin nebo zlomení. Pokud břit narazí za provozu na kámen, nářadí ihned vypněte a břit zkontrolujte.

▲UPOZORNĚNÍ: Vždy používejte břit o průměru uvedeném v části specifikací.

► **Obr.21:** 1. Matice 2. Krytka 3. Upínací podložka 4. Břit 5. Závitové vřetenlo 6. Unášec 7. Šestihřanný klíč

1. Zasadutím šestihřanného klíče do otvoru ve skříni převodovky zajistíte závitové vřetenlo. Otáčejte závitovým vřetenem, dokud se šestihřanný klíč zcela nezasune.

2. Připevněte břit na unášec tak, aby šípky na břitu a chrániči směřovaly stejným směrem.

► **Obr.22:** 1. Šípka

3. Nasaďte upínací podložku a krytku na břit a následně pevně dotáhněte matici pomocí trubkového klíče.

► **Obr.23:** 1. Trubkový klíč 2. Šestihřanný klíč 3. Povolit 4. Utažení

POZNÁMKA: Utahovací moment: 20 - 30 N•m

4. Vyjměte šestihřanný klíč ze skříně převodovky. Při demontáži břitu použijte opačný postup montáže.

Strunová hlava

POZOR: Ujistěte se, zda používáte originální strunovou hlavu Makita.

Existují dva typy strunových hlav, typ s posouváním struny klepnutím o zem a typ s ručním vysouváním.

Typ s posouváním struny klepnutím o zem

► **Obr.24:** 1. Strunová hlava 2. Závitové vřetenlo 3. Šestihřanný klíč 4. Povolit 5. Utažení

1. Zasadutím šestihřanného klíče do otvoru ve skříni převodovky zajistíte závitové vřetenlo. Otáčejte závitovým vřetenem, dokud se šestihřanný klíč zcela nezasune.

2. Strunovou hlavu nasaďte na vřetenlo a pevně ji dotáhněte rukou.

3. Vyjměte šestihřanný klíč ze skříně převodovky. Vyjmutí strunové hlavy provedete opačným postupem.

Typ s ručním vysouváním

► **Obr.25:** 1. Matice 2. Strunová hlava 3. Závitové vřetenlo 4. Šestihřanný klíč

1. Zasadutím šestihřanného klíče do otvoru ve skříni převodovky zajistíte závitové vřetenlo. Otáčejte závitovým vřetenem, dokud se šestihřanný klíč zcela nezasune.

2. Strunovou hlavu nasaďte na vřetenlo a pevně dotáhněte matici pomocí trubkového klíče.

► **Obr.26:** 1. Trubkový klíč 2. Šestihřanný klíč 3. Povolit 4. Utažení

3. Vyjměte šestihřanný klíč ze skříně převodovky. Vyjmutí strunové hlavy provedete opačným postupem.

Plastový nůž

POZOR: Ujistěte se, že používáte originální plastový nož Makita.

► **Obr.27:** 1. Plastový nůž 2. Závitové vřetenlo 3. Šestihřanný klíč 4. Povolit 5. Utažení

1. Zasadutím šestihřanného klíče do otvoru ve skříni převodovky zajistíte závitové vřetenlo. Otáčejte závitovým vřetenem, dokud se šestihřanný klíč zcela nezasune.

2. Umístěte plastový nůž na vřetenlo a pevně jej dotáhněte rukou.

3. Vyjměte šestihřanný klíč ze skříně převodovky.

Při demontáži plastového nože použijte opačný postup montáže.

PRÁCE S NÁŘADÍM

Nastavení pracovní polohy

▲UPOZORNĚNÍ: Před provedením tohoto postupu nainstalujte akumulátor(y) do přenosného akumulátoru a dokončete nastavení opasku a ramenního popruhu. Viz návod k obsluze přenosného akumulátoru.

▲UPOZORNĚNÍ: Chcete-li zabránit neúmyslnému uvedení do chodu, nikdy nezapínejte přenosný akumulátor tímto postupem. Akumulátory mají být nainstalovány pouze za účelem vyzkoušení hmotnostní rovnováhy.

1. Vytáhněte kabel z pravé strany přenosného akumulátoru. Při vytahování kabelu dejte kabel do držáků, jak je znázorněno na obrázku.

► **Obr.28:** 1. Kabel 2. Držák

2. Připojte háčky závěsného popruhu ke kroužkům ramenního popruhu nebo opasku, jak je znázorněno na obrázku.

Připojení závěsného popruhu k ramennímu popruhu

► **Obr.29:** 1. Závěsný popruh 2. Kroužek 3. Háček

Připojení závěsného popruhu k ramennímu popruhu a opasku

► **Obr.30:** 1. Závěsný popruh 2. Kroužek 3. Háček

3. Nasaďte si ramenní popruh přenosného akumulátoru a zajistěte sponu na opasku.

► **Obr.31**

Upravte délku závěsného popruhu dle potřeby.

► **Obr.32**

4. Připojte nářadí k ramennímu popruhu pomocí háčku na závěsném popruhu. Nezapomeňte zaháknout závěs nářadí.

UR101C

► Obr.33: 1. Háček 2. Závěs

UR201C

► Obr.34: 1. Háček 2. Závěs

5. Vložte zástrčku nářadí do zásuvky na přenosném akumulátoru.

Při vkládání srovnejte trojúhelníkovou značku na zástrčce a zásuvce.

UR101C

► Obr.35: 1. Zástrčka 2. Zásuvka 3. Trojúhelníková značka

UR201C

► Obr.36: 1. Zástrčka 2. Zásuvka 3. Trojúhelníková značka

6. Upravte délku kabelu pomocí držáku dle potřeby.

► Obr.37: 1. Držák

Délka kabelu je nastavena správně, jestliže můžete:

- pohybovat nářadím bez jakéhokoliv omezení kabelem;
- pohybovat nářadím bez propadu kabelu;
- odpojit zástrčku ze zásuvky bez odejmutí ramenního popruhu přenosného akumulátoru.

▲ UPOZORNĚNÍ: Zajistěte kabelu vhodnou volnost mezi nářadím a přenosným akumulátorem. Jestliže je volnost příliš malá, pohyb nářadí může být omezen. Je-li naopak volnost příliš velká, může se kabel zachytit o jiný předmět a způsobit nehodu.

Nastavení pozice závěsu

Pouze pro UR101C

Pro pohodlnější manipulaci s nářadím můžete pozici závěsu změnit.

1. Uvolněte šroub na závěsu a posuňte jej do pohodlné pracovní pozice.

► Obr.38: 1. Závěs 2. Šroub 3. Kabel

POZOR: Při nastavení pozice závěsu je nutné také upravit polohu kabelu.

2. Upravte pozici závěsu tak, jak je znázorněno na obrázku, a následně upevněte šroub.

► Obr.39

1	Pozice závěsu od země
2	Pozice vyžínacího nástroje od země
3	Horizontální vzdálenost mezi závěsem a nechráněnou částí vyžínacího nástroje

Spuštění provozu

▲ UPOZORNĚNÍ: Před provozem nejprve dokončete nastavení pracovní polohy dle pokynů v části popisující pracovní polohu.

▲ UPOZORNĚNÍ: Před provozem zkontrolujte, zda jsou spony na opasku zajištěné a nářadí je pevně připojeno k háku závěsného popruhu.

▲ UPOZORNĚNÍ: Vždy zapněte nářadí pomocí hlavního tlačítka napájení těsně před sekáním trávy. V opačném případě by mohlo dojít ke zranění způsobenému neúmyslným spuštěním.

1. Namontujte akumulátor(y) do přenosného akumulátoru.

► Obr.40: 1. Přenosný akumulátor 2. Akumulátor

POZNÁMKA: Postup instalace akumulátorů je popsán v návodu k obsluze vašeho přenosného akumulátoru.

2. Stiskněte tlačítko napájení na přenosném akumulátoru. Rozsvítí se hlavní kontrolka napájení.

► Obr.41: 1. Hlavní kontrolka napájení 2. Tlačítko napájení

3. Nasadte si ramenní popruh přenosného akumulátoru a zajistěte sponu na opasku.

► Obr.42

4. Připojte nářadí k ramennímu popruhu pomocí háčku na závěsném popruhu. Nezapomeňte zaháknout závěs nářadí.

UR101C

► Obr.43: 1. Háček 2. Závěs

UR201C

► Obr.44: 1. Háček 2. Závěs

5. Vložte zástrčku nářadí do zásuvky na přenosném akumulátoru.

Při vkládání srovnejte trojúhelníkovou značku na zástrčce a zásuvce.

UR101C

► Obr.45: 1. Zástrčka 2. Zásuvka 3. Trojúhelníková značka

UR201C

► Obr.46: 1. Zástrčka 2. Zásuvka 3. Trojúhelníková značka

6. Nářadí se zapíná stisknutím hlavního tlačítka napájení.

Nářadí je připraveno k provozu. Nářadí poběží, jakmile stisknete spoušť.

► Obr.47: 1. Hlavní tlačítko napájení

▲ UPOZORNĚNÍ: Když pozastavíte provoz, vždy vypněte nářadí a vyjměte zástrčku ze zásuvky. V opačném případě by mohlo dojít ke zranění způsobenému neúmyslným spuštěním.

Chcete-li zcela zastavit provoz, stiskněte a podržte hlavní tlačítko napájení, dokud nezhasne ukazatel rychlosti, a poté proveďte výše uvedený postup v obráceném pořadí.

Správné zacházení s nářadím

⚠VAROVÁNÍ: Nářadí mějte vždy po pravém boku. Správnou polohou nářadí zajistíte maximální ovladatelnost a omezíte nebezpečí vážného zranění v důsledku zpětného rázu.

⚠VAROVÁNÍ: Počínajte si velmi opatrně, abyste nad nářadím nikdy neztratili kontrolu. Nedovolte, aby se nářadí odrazilo směrem k vám či jakékoli osobě v blízkosti pracoviště. Ztráta kontroly nad nářadím může způsobit vážné zranění přihlížejících osob a obsluhy.

⚠VAROVÁNÍ: Obsluhuje-li nářadí více pracovníků v jedné oblasti, zajistěte, aby vzdálenost mezi pracovníky byla alespoň 15 m (50 stop), aby se předešlo nehodě. Zařídte, aby jedna osoba držela dohled nad dodržováním vzdálenosti. Pokud nějaká osoba nebo zvíře vstoupí do pracovní oblasti, okamžitě přerušte práci.

⚠UPOZORNĚNÍ: Jestliže vyžínací nástroj při provozu náhodně narazí na kámen či jiný tvrdý předmět, nářadí vypněte a zkontrolujte, zda nedošlo k poškození. Pokud je vyžínací nástroj poškozený, okamžitě jej vyměňte. Používání poškozeného vyžínacího nástroje může způsobit vážné zranění.

⚠UPOZORNĚNÍ: Pokud vyžínáte trávu, odstraňte z břitu kryt nožů.

Správnou polohou a manipulací zajistíte optimální ovladatelnost a omezíte nebezpečí zranění v důsledku zpětného rázu.

UR101C

► Obr.48

UR201C

► Obr.49

Použití strunové hlavy (typ s posouváním struny klepnutím o zem)

Strunová hlava je vyžínací dvoustrunná hlava s mechanismem posouvání struny klepnutím o zem.

Chcete-li vysunout nylonovou strunu, klepněte s otáčející se vyžínací hlavou o zem.

► Obr.50: 1. Neefektivnější vyžínací oblast

POZOR: Vysunutí struny klepnutím nebude fungovat správně, pokud se strunová hlava neotáčí.

POZNÁMKA: Pokud se nylonová struna klepnutím hlavy nevysune, přeivíte či vyměňte nylonovou strunu podle postupu popsaného v části věnované údržbě.

Pohotovostní odpojení

⚠UPOZORNĚNÍ: V případě pohotovostního odpojení dávejte pozor na polohu rotujícího vyžínacího nástroje.

V případě nouze odpojte nářadí jedním z následujících postupů:

Odjistěte sponu na opasku a sejměte ramenní popruh přenosného akumulátoru, který je připojen k nářadí.

► Obr.51: 1. Spona

Odjistěte sponu na závěsném popruhu a odpojte nářadí. Kabel se odpojí vlastní vahou nářadí.

► Obr.52: 1. Spona

ÚDRŽBA

⚠VAROVÁNÍ: Před kontrolou nebo údržbou nářadí se vždy přesvědčte, zda je vypnuté a je odpojen přenosný akumulátor. Zanedbání vypnutí nářadí a odpojení přenosného akumulátoru může vést k vážným zraněním způsobeným náhodným spuštěním.

POZOR: Nikdy nepoužívejte benzín, benzen, ředidlo, alkohol či podobné prostředky. Mohlo by tak dojít ke změnám barvy, deformacím či vzniku prasklin.

K zachování BEZPEČNOSTI a SPOLEHLIVOSTI výrobku musí být opravy a veškerá další údržba či seřizování prováděny autorizovanými nebo továrními servisními středisky společnosti Makita s využitím náhradních dílů Makita.

Čištění nástroje

Vyčistěte nářadí setřením prachu, špíny a zbytků trávy suchým hadrem nebo hadrem namočeným do mýdlové vody a vyždímaným. Nezapomeňte odstranit zbytky trávy a nečistoty z větracích otvorů, aby se nářadí nepřehřívalo.

Výměna nylonové struny

⚠VAROVÁNÍ: Používejte nylonovou strunu o průměru uvedeném v tomto návodu k obsluze. Nikdy nepoužívejte silnější strunu, kovový drát, provaz atp. V opačném případě může dojít k poškození nářadí a vážnému zranění.

⚠VAROVÁNÍ: Vždy vyjměte strunovou hlavu z nářadí, pokud vyměňujete nylonovou strunu.

⚠VAROVÁNÍ: Ujistěte se, že je kryt strunové hlavy správně upevněn k plášti tak, jak je popsáno v tomto návodu k obsluze. Jestliže kryt správně nezajistíte, může se strunová hlava rozlétnout a způsobit vážné zranění.

Nylonovou strunu vyměňte, pokud se již nevysouvá z hlavy. Způsob výměny nylonové struny se liší v závislosti na typu strunové hlavy.

95-M10L

► Obr.53

B&F ECO 4L

► Obr.54

UN-74L, UN-72L

► Obr.55

Typ s ručním vysouváním

Pokud je nylonová struna příliš krátká, vytáhněte ji z oka a protáhněte ji druhým okem.

► Obr.56

Výměna plastových nožů

Pokud je plastový nůž opotřebený či polámaný, vyměňte jej.

► **Obr.57**

Při instalaci plastového nože vyrovnejte směr šipky na noži s tou na ochranném krytu.

► **Obr.58:** 1. Šipka na ochranném krytu 2. Šipka na noži

ŘEŠENÍ POTÍŽÍ

Před žádostí o opravu proveďte nejprve prohlídku sami. Narazíte-li na problém, jenž v této příručce není vysvětlen, nepouštějte se do demontáže zařízení. Požádejte o pomoc některé z autorizovaných servisních středisek Makita, kde k opravám vždy používají náhradní díly Makita.

Problém	Pravděpodobná příčina (porucha)	Náprava
Motor neběží.	Není nasazen blok akumulátoru.	Nainstalujte blok akumulátoru.
	Problém s akumulátorem (nízké napětí)	Nabijte akumulátor. Jestliže nabít nepomůže, vyměňte akumulátor.
	Systém pohonu nepracuje správně.	Předejte zařízení k opravě v místním autorizovaném servisním středisku.
Motor se po krátké době provozu zastaví.	Akumulátor není dostatečně nabitý.	Nabijte akumulátor. Jestliže nabít nepomůže, vyměňte akumulátor.
	Došlo k přehřátí.	Přestaňte nářadí používat a nechte jej vychladnout.
Nářadí nedosahuje maximálních otáček.	Akumulátor je nesprávně nasazen.	Nainstalujte akumulátor podle popisu v této příručce.
	Poklesl výkon akumulátoru.	Nabijte akumulátor. Jestliže nabít nepomůže, vyměňte akumulátor.
	Systém pohonu nepracuje správně.	Předejte zařízení k opravě v místním autorizovaném servisním středisku.
Výžínací nástroj se neotáčí: ⇒ zařízení ihned vypněte!	Mezi chránič a výžínací nástroj se zasekl cizí předmět, jako je například větev.	Odstraňte cizorodý předmět.
	Výžínací nástroj není pevně nasazen.	Výžínací nástroj upevněte bezpečně.
	Systém pohonu nepracuje správně.	Předejte zařízení k opravě v místním autorizovaném servisním středisku.
Nenormální vibrace: ⇒ zařízení ihned vypněte!	Prasklý, ohnutý nebo opotřebovaný výžínací nástroj	Vyměňte výžínací nástroj.
	Výžínací nástroj není pevně nasazen.	Výžínací nástroj upevněte bezpečně.
	Systém pohonu nepracuje správně.	Předejte zařízení k opravě v místním autorizovaném servisním středisku.
Výžínací nástroj a motor nelze vypnout: ⇒ Ihned odpojte od nářadí přenosný akumulátor!	Elektrická nebo elektronická porucha.	Odpojte od nářadí přenosný akumulátor a předejte zařízení k opravě v místním autorizovaném servisním středisku.

VOLITELNÉ PŘÍSLUŠENSTVÍ

VAROVÁNÍ: Používejte výhradně doporučené příslušenství či nástavce uvedené v tomto návodu. Použití jakéhokoli jiného příslušenství či nástavce může způsobit vážné zranění.

UPOZORNĚNÍ: Pro nářadí Makita popsané v tomto návodu doporučujeme používat následující příslušenství a nástavce. Při použití jiného příslušenství či nástavců může hrozit nebezpečí zranění osob. Příslušenství lze používat pouze pro stanovené účely.

Potřebujete-li bližší informace ohledně tohoto příslušenství, obraťte se na místní servisní středisko společnosti Makita.

- Břit
- Strunová hlava
- Nylonová struna (sekací struna)
- Plastové nože
- Chránič
- Originální akumulátor a nabíječka Makita

POZNÁMKA: Některé položky seznamu mohou být k nářadí přibaleny jako standardní příslušenství. Přibalené příslušenství se může v různých zemích lišit.

ТЕХНІЧНІ ХАРАКТЕРИСТИКИ

Модель:		UR101C	UR201C
Тип рукоятки		Дугоподібна рукоятка	Петлеподібна рукоятка
Частота обертання без навантаження (для кожного рівня частоти обертання)	Металева різальна пластина Пластикова різальна пластина (305 мм)	3: 0 - 7 000 хв ⁻¹ 2: 0 - 5 500 хв ⁻¹ 1: 0 - 4 600 хв ⁻¹	
	Різальна головка з нейлоновим шнуром Пластикова різальна пластина (255 мм)	3: 0 - 5 500 хв ⁻¹ 2: 0 - 5 000 хв ⁻¹ 1: 0 - 4 600 хв ⁻¹	
Загальна довжина (без різального інструмента)		1 760 мм	1 795 мм
Діаметр нейлонового шнура		2,4 мм	
Застосовний ріжучий інструмент і діаметр різання	2-зубий ніж (номер виробу 198345-9)	255 мм	
	3-зубий ніж (номер виробу 195299-1)	255 мм	
	4-зубий ніж (номер виробу 196895-8)	255 мм	
	Різальна головка з нейлоновим шнуром (номер виробу 197993-1)	430 мм	
	Пластикова різальна пластина (номер виробу 198383-1) (номер виробу 199868-0)	255 мм 305 мм	
Номінальна напруга		від 36 до 40 В пост. струму макс	
Маса нетто		5,2 кг	4,7 кг

- Оскільки наша програма наукових досліджень і розробок триває безперервно, наведені тут технічні характеристики можуть бути змінені без попередження.
- У різних країнах технічні характеристики можуть бути різними.
- Маса відповідно до EPTA-Procedure 01/2014

Відповідний портативний блок живлення

PDC01

Шум

Модель UR101C

Різальний інструмент	Рівень звукового тиску (L _{РА}) дБ(A)		Рівень звукової потужності (L _{WA}) дБ(A)		Відповідний стандарт
	L _{РА} дБ(A)	Похибка (K) дБ(A)	L _{WA} дБ(A)	Похибка (K) дБ(A)	
2-зубий ніж	81,7	0,5	93,9	0,8	ISO22868 (ISO11806-1)
4-зубий ніж	83,0	0,3	97,6	0,2	ISO22868 (ISO11806-1)
Ріжуча головка з нейлоновим шнуром	80,0	0,9	91,8	1,0	ISO22868 (ISO11806-1)/ EN50636-2-91
Пластикова різальна пластина	78,0	1,0	87,4	0,7	ISO22868 (ISO11806-1)/ EN50636-2-91

Модель UR201C

Різальний інструмент	Рівень звукового тиску (L_{PA}) дБ(А)		Рівень звукової потужності (L_{WA}) дБ(А)		Відповідний стандарт
	L_{PA} дБ(А)	Похибка (К) дБ(А)	L_{WA} дБ(А)	Похибка (К) дБ(А)	
2-зубий ніж	81,7	0,5	93,9	0,8	ISO22868 (ISO11806-1)
4-зубий ніж	83,0	0,3	97,6	0,2	ISO22868 (ISO11806-1)
Різальна головка з нейлоновим шнуром	80,0	0,9	91,8	1,0	ISO22868 (ISO11806-1)/ EN50636-2-91
Пластикова різальна пластина	78,0	1,0	87,4	0,7	ISO22868 (ISO11806-1)/ EN50636-2-91

- Навіть якщо наведений вище рівень звукового тиску менше або дорівнює 80 дБ (А), рівень звукового тиску безпосередньо у місці виконання роботи може перевищувати 80 дБ (А). Користуйтеся засобами захисту органів слуху.

ПРИМІТКА: Заявлене значення шуму було виміряно відповідно до стандартних методів тестування й може використовуватися для порівняння одного інструмента з іншим.

ПРИМІТКА: Заявлене значення шуму може також використовуватися для попереднього оцінювання впливу.

▲ ПОПЕРЕДЖЕННЯ: Користуйтеся засобами захисту органів слуху.

▲ ПОПЕРЕДЖЕННЯ: Залежно від умов використання рівень шуму під час фактичної роботи електроінструмента може відрізнятись від заявленого значення вібрації; особливо сильно на це впливає тип деталі, що оброблюється.

▲ ПОПЕРЕДЖЕННЯ: Забезпечте належні запобіжні заходи для захисту оператора, що відповідають умовам використання інструмента (слід брати до уваги всі складові робочого циклу, як-от час, коли інструмент вимкнено та коли він починає працювати на холостому ході під час запуску).

Вібрація

Відповідний стандарт : ISO22867(ISO11806-1)

Модель UR101C

Різальний інструмент	Ліва рука		Права рука	
	$a_{h,w}$ (M/c^2)	Похибка К (M/c^2)	$a_{h,w}$ (M/c^2)	Похибка К (M/c^2)
2-зубий ніж	≤ 2,5	1,5	≤ 2,5	1,5
4-зубий ніж	≤ 2,5	1,5	≤ 2,5	1,5
Ріжуча головка з нейлоновим шнуром	≤ 2,5	1,5	≤ 2,5	1,5
Пластикова різальна пластина	≤ 2,5	1,5	≤ 2,5	1,5

Модель UR201C

Різальний інструмент	Ліва рука		Права рука	
	$a_{h,w}$ (M/c^2)	Похибка К (M/c^2)	$a_{h,w}$ (M/c^2)	Похибка К (M/c^2)
2-зубий ніж	≤ 2,5	1,5	≤ 2,5	1,5
4-зубий ніж	≤ 2,5	1,5	≤ 2,5	1,5
Ріжуча головка з нейлоновим шнуром	≤ 2,5	1,5	≤ 2,5	1,5
Пластикова різальна пластина	≤ 2,5	1,5	≤ 2,5	1,5

ПРИМІТКА: Заявлене загальне значення вібрації було виміряно відповідно до стандартних методів тестування й може використовуватися для порівняння одного інструмента з іншим.

ПРИМІТКА: Заявлене загальне значення вібрації може також використовуватися для попереднього оцінювання впливу.

⚠ПОПЕРЕДЖЕННЯ: Залежно від умов використання вібрація під час фактичної роботи електроінструмента може відрізнятися від заявленого значення вібрації; особливо сильно на це впливає тип деталі, що оброблюється.

⚠ПОПЕРЕДЖЕННЯ: Забезпечте належні запобіжні заходи для захисту оператора, що відповідають умовам використання інструмента (слід брати до уваги всі складові робочого циклу, як-от час, коли інструмент вимкнено та коли він починає працювати на холостому ході під час запуску).

СИМВОЛИ

Далі наведено символи, які застосовуються для позначення обладнання. Перед користуванням переконайтеся, що ви розумієте їхнє значення.



Будьте особливо уважні та обережні!



Читайте посібник з експлуатації.



Тримайте відстань щонайменше 15 метрів.



Небезпечно! Пам'ятайте, що предмети можуть відскочити.



Обережно, віддача!



Обов'язково надягайте каску, захисні окуляри та засоби захисту органів слуху.



Надягайте захисні рукавиці.



Надягайте міцне взуття із підшвами, що не ковзають. Ми рекомендуємо захисне взуття зі сталевим носком.



Тільки для країн ЄС
Не викидайте електроприлади або акумуляторні батареї разом із побутовим сміттям! Згідно з європейськими директивами про утилізацію електричного та електронного обладнання та про утилізацію батарей і акумуляторів, а також батарей та акумуляторів, термін служби яких закінчився, та їх використанням із дотриманням національних законів, електричне обладнання, батареї та акумулятори, термін служби яких закінчився, потрібно збирати окремо та відправляти на екологічно чисті підприємства з їхньої переробки.

Декларація про відповідність стандартам ЄС

Тільки для країн Європи

Декларацію про відповідність стандартам ЄС наведено в Додатку А до цієї інструкції з експлуатації.

ПОПЕРЕДЖЕННЯ ПРО ДОТРИМАННЯ ТЕХНІКИ БЕЗПЕКИ

Загальні застереження щодо техніки безпеки при роботі з електроінструментами

⚠ПОПЕРЕДЖЕННЯ: Уважно ознайомтеся з усіма попередженнями про дотримання правил техніки безпеки, інструкціями, ілюстраціями та технічними характеристиками, що стосуються цього електроінструмента. Невиконання будь-яких інструкцій, перелічених нижче, може призвести до ураження електричним струмом, пожежі та/або тяжких травм.

Збережіть усі інструкції з техніки безпеки та експлуатації на майбутнє.

Термін «електроінструмент», зазначений у інструкції з техніки безпеки, стосується електроінструмента, який функціонує від електромережі (електроінструмент з кабелем живлення), або електроінструмента з живленням від батареї (безпроводний електроінструмент).

Важливі інструкції з техніки безпеки для інструмента

⚠ПОПЕРЕДЖЕННЯ: Уважно прочитайте цей посібник з експлуатації, а також посібник з експлуатації портативного блока живлення, який використовуватимуться із цим інструментом, і переконайтеся в тому, що розумієте зміст цих інструкцій. Недотримання попереджень та інструкцій може призвести до ураження електричним струмом, до виникнення пожежі та/або до отримання тяжких травм.

⚠ПОПЕРЕДЖЕННЯ: Прочитайте всі попередження стосовно техніки безпеки й усі інструкції. Недотримання попереджень й інструкцій може призвести до ураження електричним струмом, до виникнення пожежі та/або до отримання серйозних травм.

Збережіть усі попередження й інструкції для довідки на майбутнє.

Призначення

1. Цей інструмент призначений тільки для підстригання трави, бур'яну, зрізання кущів і порослі. Не дозволяється використовувати інструмент для будь-яких інших робіт, наприклад для обробки країв і підстригання живоплоту, оскільки це може призвести до отримання травм.

Загальні положення

1. Не дозволяйте користуватися інструментом особам, які не ознайомились із цією інструкцією або не мають необхідного досвіду й знань для користування інструментом, а також особам з обмеженими фізичними, сенсорними або розумовими можливостями (зокрема дітям). Не допускайте, щоб діти гралися з інструментом.
2. Перед увімкненням інструмента ознайомтесь із цією інструкцією, аби мати уявлення про правила поводження з інструментом.
3. Не позичайте інструмент особам, які не мають достатнього досвіду й не знають правил роботи з кущорізами та кордовими газонокосарками.
4. Позичаючи інструмент, також обов'язково передавайте разом із ним і цю інструкцію з експлуатації.
5. Інструмент слід використовувати з максимальною обережністю й увагою.
6. Ніколи не використовуйте інструмент після вживання ліків чи алкоголю, якщо ви відчуваєте втому або погано почуваєтеся.
7. Заборонено вносити зміни до конструкції інструмента.
8. Дотримуйтеся місцевих норм щодо поводження з кущорізами й кордовими газонокосарками.

Засоби індивідуального захисту

► Рис.1

1. Надягайте захисний шолом, захисні окуляри й захисні рукавиці, щоб захистити себе від обрізків, що розлітаються, або від предметів, що падають.
2. Щоб запобігти втраті слуху, користуйтеся засобами захисту органів слуху, наприклад навушниками.
3. Задля безпечної роботи надягайте відповідний одяг і взуття, наприклад робочий комбінезон та міцне взуття з підшвами, що не ковзають. Не надягайте прикраси або вільний одяг. Деталі, що рухаються, можуть захопити вільний одяг, прикраси або довге волосся.
4. Перед роботою з різальною пластиною надягайте захисні рукавиці. Різальні пластини можуть сильно поранити незахищені руки.

Безпека на робочій ділянці

1. Працюйте з інструментом тільки вдень за умов гарної видимості. Заборонено використовувати інструмент у темряві або в умовах туману.
2. Не використовуйте інструмент у вибухонебезпечних місцях, наприклад за наявності легкозаймистих рідин, газів чи пилу. Робота інструмента супроводжується утворенням іскор, які можуть спричинити займання пилу або випарів.
3. Під час роботи не можна стояти на нестійкій або слизькій поверхні, а також на крутому схилі. У холодну пору року будьте обережні, працюючи на снігу або на льоду, а також подбайте про стійку опору для ніг.
4. Під час роботи сторонні особи й тварини мають перебувати на відстані щонайменше 15 м від інструмента. У разі наближення будь-якої особи або тварини негайно зупиніть інструмент.
5. Ніколи не працюйте з інструментом, коли поблизу перебувають інші люди, особливо діти, або домашні тварини.
6. Перед початком роботи перевірте робочу ділянку на наявність каміння або інших твердих предметів. Вони можуть відлітати або спричиняти небезпечну віддачу, що може призвести до серйозних травм і/або завдання шкоди майну.
7. **▲ПОПЕРЕДЖЕННЯ.** Під час використання цього виробу може утворюватися пил, що містить хімічні речовини, які можуть викликати захворювання дихальних шляхів або інші хвороби. Прикладом таких речовин є сполуки, що входять до складу пестицидів, інсектицидів, добрив і гербіцидів. Ризик негативного впливу цих речовин залежить від частоти виконання такого виду роботи. Щоб зменшити вплив таких хімічних речовин, слід працювати на добре провітрюваній ділянці й використовувати схвалені засоби індивідуального захисту, як-от пилозахисні маски, спеціально призначені для фільтрації мікроскопічних частинок.

Електробезпека й техніка безпеки під час роботи з акумулятором

1. Не піддавайте інструмент впливу дощу або вологи. У випадку потрапляння води в інструмент підвищується ризик ураження електричним струмом.
2. Не використовуйте інструмент, якщо його вимикач не працює. Будь-який інструмент із несправним вимикачем є небезпечним і підлягає ремонту.
3. Запобігайте випадковому запуску пристрою. Перш ніж підняти або переносити інструмент, переконайтеся, що вимикач переведено в положення «вимкнено». Переносити інструмент, тримаючи палець на вимикачі, або подавати живлення на інструмент із вимикачем у положенні «ввімкнено» є дуже небезпечним, адже може призвести до нещасного випадку.

4. **Не спалюйте акумулятори.** Акумулятор може вибухнути. Ознайомтеся з місцевими законами, які можуть містити спеціальні інструкції щодо утилізації відходів.
5. **Не відкривайте й не деформуйте акумулятори.** Електроліт є їдкою речовиною, тому в разі контакту зі шкірою або очима може завдати травми. У разі проковтування він може бути токсичним.
6. **Не заряджайте акумулятор під дощем або в місцях із підвищеною вологістю.**
7. **Забороно замінювати акумулятор вологими руками.**
8. **Забороно замінювати акумулятор під дощем.**
9. **Не допускайте потрапляння рідини на контакти акумулятора й не занурюйте акумулятор у рідину.** Заборонено залишати акумулятор під дощем, а також заряджати, використовувати або зберігати його в місці з підвищеною вологістю. Якщо контакти намокнуть або якщо всередину акумулятора потрапить рідина, може статися коротке замикання, що може призвести до перегрівання, займання або вибуху.
10. **Забороно під'єднувати чи від'єднувати штепсель від роз'єму портативного блока живлення під час дощу або за умов високої вологості.** Заборонено залишати інструмент і портативний блок живлення під дощем, а також використовувати або зберігати їх у місцях із підвищеною вологістю. Це може призвести до ураження електричним струмом.
11. **Після виймання акумулятора з портативного блока живлення або зарядного пристрою обов'язково встановіть кришку відсіку для акумулятора та зберігайте акумулятор у сухому місці.**
12. **У разі потрапляння води на касету з акумулятором злийте воду з касети й витріть її сухою ганчіркою.** Перед використанням касети з акумулятором дайте їй повністю висохнути в сухому місці.

Підготовка до роботи

1. **Перед збиранням або регулюванням інструмента від'єднайте його від портативного блока живлення.**
2. **Перед роботою з металевою різальною пластиною надягайте захисні рукавиці.**
3. **Перш ніж підключити інструмент до портативного блока живлення, перевірте інструмент на наявність пошкоджень, ослаблених гвинтів чи гайок і переконайтеся в тому, що інструмент зібрано належним чином.** Лезо різача, яке затупилося, слід загострити. Якщо лезо різача погнуто або пошкоджено, замініть його. Перевірте належне функціонування всіх важелів керування й вимикачів. Очистьте рукоятки й витріть їх насухо.
4. **У жодному разі не намагайтеся запустити інструмент, якщо його пошкоджено або зібрано не повністю.** Це може призвести до отримання тяжких травм.
5. **Відрегулюйте плечовий ремінь і рукоятку відповідно до зросту й комплекції оператора.**
6. **Під час підключення інструмента до портативного блока живлення тримайте різальну насадку на безпечній відстані від тіла, землі й інших об'єктів.** Різальна насадка може почати обертатися під час запуску й призвести до травмування або пошкодження інструмента або майна.
7. **Перш ніж увімкнути інструмент, зніміть усі регульовальні й гайкові ключі та кожух леза.** Залишений на рухомій частині інструмента ключ може призвести до травм.
8. **Різальний інструмент необхідно обладнати відповідним захисним кожухом.** Не працюйте з пристроєм, якщо захисні елементи пошкоджені або не встановлені!
9. **Переконайтеся у відсутності електричних кабелів, водопровідних і газових труб тощо, які можуть становити небезпеку в разі пошкодження їх інструментом.**

Робота

1. **У разі надзвичайної ситуації негайно вимкніть інструмент.**
2. **Якщо під час роботи інструмент почав працювати ненормально (наприклад, з'явився незвичний шум або вібрація), вимкніть інструмент і від'єднайте його від портативного блока живлення.** Не використовуйте інструмент, доки причину несправності не буде знайдено й усунено.
3. **Після вимкнення інструмента різальна насадка ще деякий час продовжує обертатися.** Не поспішайте торкатися різальної насадки.
4. **Під час роботи використовуйте плечовий ремінь.** Міцно тримайте інструмент праворуч від себе.
5. **Використовуючи інструмент, не тягніться занадто далеко.** Завжди твердо стійте на ногах і тримайте рівновагу. Будьте уважні, щоб не спіткнутися, оскільки на місці роботи можуть бути приховані перешкоди, наприклад пні, коріння або канави.
6. **Працюючи на схилах, обов'язково займайте стійке положення.**
7. **Пересувайтеся повільно, не переходьте на біг.**
8. **Щоб не допустити втрати контролю, ніколи не працюйте, стоячи на дереві або на драбині.**
9. **Якщо інструмент зазнав сильного удару або впавав, перевірте його стан, перш ніж продовжувати роботу.** Переконайтеся в тому, що органи керування й запобіжні пристрої працюють справно. У разі виявлення пошкоджень або виникнення сумнівів зверніться до нашого авторизованого сервісного центру для проведення огляду інструмента та його ремонту.
10. **Не торкайтеся корпусу редуктора під час і відразу після використання інструмента.** Протягом роботи корпус редуктора нагрівається й може спричинити опіки.
11. **Відпочивайте, щоб не допустити втрати контролю внаслідок втоми.** Рекомендовано щогодини робити перерву на 10–20 хвилин.

12. Якщо ви залишили інструмент навіть на короткий час, обов'язково від'єднайте його від портативного блока живлення. Якщо залишити без нагляду інструмент з установленою касетою з акумулятором, інструментом може скористатися особа без відповідних навичок, що може призвести до тяжкої травми.
13. У разі потрапляння трави чи гілок між різальною насадкою й захисним кожухом слід вимкнути інструмент і від'єднати його від портативного блока живлення. За недотримання цієї вимоги різальна насадка може випадково почати обертатись і спричинити важку травму.
14. Не торкайтеся рухомих небезпечних частин, доки вони не зупиняться й портативний блок живлення не буде від'єднано від інструмента.
15. У разі удару різальної насадки об каміння чи інші тверді об'єкти негайно вимкніть інструмент. Потім від'єднайте портативний блок живлення від інструмента й огляньте різальну насадку.
16. Під час роботи регулярно перевіряйте різальну насадку на наявність тріщин або інших пошкоджень. Перед перевіркою від'єднайте інструмент від портативного блока живлення й переконайтеся в повній зупинці різальної насадки. Пошкоджену різальну насадку слід негайно замінити, навіть якщо вона має лише поверхневі тріщини.
17. Не різте вище рівня пояса.
18. Після ввімкнення інструмента дочекайтеся, доки різальна насадка не досягне стабільної частоти обертання, перш ніж розпочинати роботу.
19. Під час використання різальної пластини рівномірно пересувайте інструмент пірколом із правого боку ліворуч, наче використовуєте косу.
20. Інструмент слід тримати тільки за ізольовані поверхні держача, оскільки лезо різача може зачепити приховану електропроводку. Торкання металевою різальною пластиною дроту під напругою може призвести до передавання напруги до оголених металевих частин інструмента й до ураження оператора електричним струмом.
21. Не вмикайте пристрій, якщо різальний інструмент забитий зрізаною травою.
22. Перед запуском пристрою переконайтеся, що різальний інструмент не торкається землі й інших перешкод, наприклад дерева.
23. Під час роботи завжди тримайте інструмент обома руками. Ніколи не тримайте інструмент під час роботи однією рукою.
24. Не користуйтеся інструментом, якщо існує небезпека ураження блискавкою.
25. У разі використання інструмента на вологих або слизьких ділянках, зокрема на схилах, будьте уважні, щоб не втратити рівновагу.
26. Уникайте роботи за складних умов, за яких очікується значне стомлення користувача.
27. Не використовуйте пристрій за несприятливих погодних умов, коли видимість обмежена. Ви можете впасти або припуститися помилки через погану видимість.
28. Заборонено занурювати інструмент у калюжі.
29. Заборонено залишати інструмент під дощем без нагляду.
30. Якщо через дощ до всмоктувального (вентиляційного) отвору пристало вологе листя або бруд, приберіть їх.
31. Заборонено використовувати інструмент на снігу.

Різальні інструменти

1. Використовуйте лише різальні інструменти, рекомендовані компанією Makita.
2. Використовуйте різальну насадку, що відповідає роботі, яку треба виконати.
 - Різальні головки з нейлоновим шнуром (головки кордових газонокосарок) і пластикові різальні пластини підходять для підрізування газонної трави.
 - Металеві різальні пластини підходять для скошування бур'яну, високої трави, кущів, підліска, молодих насаджень й іншої подібної рослинності.
 - Використовувати будь-які інші леза, зокрема металеві багатоконпонентні поворотні ланцюги й шарнірні ножі, заборонено. Це може призвести до тяжких травм.
3. Використовуйте тільки такі різальні інструменти, зазначена в маркуванні яких частота обертання дорівнює частоті, зазначеній на інструменті, або перевищує її.
4. Під час обертання різального інструмента стежте, аби ваші руки, обличчя й одяг перебували на безпечній відстані від нього. Невиконання цієї вимоги може призвести до отримання травм.
5. Завжди використовуйте належний захисний кожух різальної насадки відповідного розміру.
6. Під час використання різальної пластини уникайте віддачі, однак будьте завжди готові до її раптового виникнення. Див. розділ, присвячений віддачі.
7. Коли різальна пластина не використовується, надягайте на неї кожух леза. Знімайте кожух перед початком роботи.

Віддача (ривок різальної пластини)

1. Віддача (ривок різальної пластини) є несподіваною реакцією заземленої або застряглої різальної пластини. Під час віддачі інструмент із великою силою відкидає вбік або до оператора, унаслідок чого він може завдати тяжких травм.
2. Особливо часто віддача виникає в разі контакту з твердими предметами, кущами й деревами діаметром від 3 см сегмента різальної пластини між точками 12 годин і 2 години.

► Рис.2

3. Щоб запобігти віддачі:
 1. Використовуйте сегмент різальної пластини між точками 8 годин й 11 годин.
 2. Забороняється використовувати сегмент різальної пластини між точками 12 годин і 2 години.
 3. Якщо оператор має відповідні знання й досвід, то йому на власний страх і ризик дозволяється використовувати сегменти між точками 11 годин та 12 годин і між точками 2 години та 5 годин. Використовувати вказані сегменти за відсутності відповідних знань і досвіду забороняється.
 4. Забороняється використовувати різальні пластини поблизу твердих предметів, як-от біля парканів, стін, стовбурів дерев і каміння.
 5. Забороняється використовувати різальні пластини у вертикальному положенні для обробки країв і підстригання живоплоту.
2. Перед виконанням будь-яких робіт із технічного обслуговування, ремонту або чищення інструмента обов'язково вимкніть інструмент і від'єднайте його від портативного блока живлення.
3. Під час виконання будь-яких дій із різальною пластиною завжди надягайте захисні рукавиці.
4. Обов'язково очищуйте інструмент від пилу й бруду. У жодному разі не використовуйте для цього бензин, розріджувач, спирт абощо. Це може призвести до знебарвлення, деформації або появи тріщин на пластмасових деталях.
5. Після кожного використання інструмента затягніть усі гвинти й гайки.
6. Не намагайтеся виконувати роботи з технічного обслуговування або ремонту, не передбачені цією інструкцією. Такі роботи мають виконуватися співробітниками нашого авторизованого сервісного центру.
7. Використовуйте тільки оригінальні запасні частини й додаткове приладдя. Використання запасних частин або додаткового приладдя сторонніх виробників може призвести до виходу обладнання з ладу, завдання шкоди майну або тяжких травм.

► Рис.3

Вібрація

1. У осіб, що мають проблеми з кровообігом і перебувають під дією надмірної вібрації, можуть виникати пошкодження кровоносних судин або нервової системи. Вібрація може спричинити вказані нижче симптоми, які з'являються в пальцях, руках чи зап'ястках: оніміння, поколювання, біль, гострий біль, зміна кольору шкіри або самої шкіри. У разі появи будь-якого із цих симптомів зверніться до лікаря!
2. Щоб зменшити ризик отримання синдрому білих пальців, слід тримати інструмент і приладдя в належному стані й дбати про те, щоб під час роботи руки залишалися теплими.
8. Регулярно звертайтеся до нашого авторизованого сервісного центру для проведення огляду й технічного обслуговування інструмента.
9. Підтримуйте належний робочий стан інструмента. Недостатнє технічне обслуговування може негативно вплинути на робочі показники інструмента й скоротити термін його служби.
10. Не мийте інструмент струменем під тиском.
11. Під час миття інструмента не допускайте потрапляння води в електричні вузли, зокрема на двигун і клеми.
12. Зберігайте інструмент у місці, захищеному від прямих сонячних променів і дощу, де він не піддаватиметься впливу високої температури або вологості.

Транспортування

1. Перед транспортуванням інструмента вимкніть його й від'єднайте від портативного блока живлення. Установіть кожух на різальну пластину.
2. Транспортувати інструмент потрібно в горизонтальному положенні, тримаючи його за штангу.
3. У разі транспортування в автомобілі необхідно належним чином зафіксувати інструмент, аби не допустити його перекидання. Недотримання цієї вимоги може призвести до пошкодження інструмента й іншого багажу.
13. Виконуйте перевірку або технічне обслуговування в місці, захищеному від дощу.
14. Після використання інструмента очистьте його від налиплого бруду й повністю висушіть, перш ніж помістити на зберігання. Залежно від пори року й/або регіону інструмент може вийти з ладу через замерзання.
15. Не допускайте засмічення отвору для припливу охолоджувального повітря.

Зберігання

Технічне обслуговування

1. Обслуговування інструмента має проводитися лише в нашому авторизованому сервісному центрі з використанням оригінальних замісних частин. Технічне обслуговування та ремонт, проведені неналежним чином, можуть призвести до скорочення терміну служби інструмента й до підвищення ризику нещасних випадків.
1. Готуючи інструмент до зберігання, вимкніть його повне очищення й технічне обслуговування. Від'єднайте портативний блок живлення від інструмента. Установіть кожух на різальну пластину.
2. Зберігайте інструмент у сухому недоступному для дітей місці – на високій полиці або в зачиненому приміщенні.
3. Заборонено притуляти інструмент до якоїсь поверхні, наприклад до стіни. У разі недотримання цієї вимоги інструмент може несподівано впасти й завдати травм.

Перша допомога

1. Аптечка першої медичної допомоги має постійно перебувати неподалік від місця роботи. Відразу замінійте складові аптечки, які було використано.
2. Викликаючи допомогу, надайте таку інформацію:
 - місце нещасного випадку;
 - що сталося;
 - кількість поранених осіб;
 - характер травми;
 - ваше ім'я й прізвище.

Важливі інструкції з безпеки для касети з акумулятором

1. Перед тим як користуватися касетою з акумулятором, слід прочитати всі інструкції та застережні знаки щодо (1) зарядного пристрою акумулятора, (2) акумулятора та (3) виробів, що працюють від акумулятора.
2. Не слід розбирати касету з акумулятором.
3. Якщо період роботи дуже покоротшав, слід негайно припинити користування. Це може призвести до виникнення ризику перегріву, опіку та навіть вибуху.
4. У разі потрапляння електроліту в очі слід промити їх чистою водою та негайно звернутися до лікаря. Це може призвести до втрати зору.
5. Не закоротіть касету з акумулятором.
 - (1) Не слід торкатися клем будь-яким струмопровідним матеріалом.
 - (2) Не слід зберігати касету з акумулятором у ємності з іншими металевими предметами, такими як цвяхи, монети тощо.
 - (3) Не залишайте касету з акумулятором під дощем, запобігайте контакту з водою.Коротке замикання може призвести до появи значного струму, перегріву, можливих опіків та навіть виходу з ладу.
6. Не слід зберігати інструмент та касету з акумулятором в місцях, де температура може сягнути чи перевищити 50°C (122°F).
7. Не слід спалювати касету з акумулятором, навіть якщо вона була неодноразово пошкоджена або повністю спрацьована. Касета з акумулятором може вибухнути у вогні.
8. Не слід кидати або ударяти акумулятор.
9. Не слід використовувати пошкоджений акумулятор.

10. Літій-іонні акумулятори, що містяться в інструменті, мають відповідати вимогам законів про небезпечні товари. Під час транспортування за допомогою комерційних перевезень, наприклад із залученням третьої сторони та експедиторів, необхідно дотримуватись особливих вимог, вказаних на пакуванні й у маркуванні. Під час підготування позиції до відправлення необхідно проконсультуватись зі спеціалістом з небезпечних матеріалів. Крім того, слід виконувати більш докладні національні настанови, якщо такі є. Заклейте відкриті контакти стрічкою або заховайте їх і запакуйте акумулятор таким чином, щоб він не міг рухатися в пакуванні.
11. Для утилізації касети з акумулятором витягніть її з інструмента та утилізуйте безпечним способом. Дотримуйтеся норм місцевого законодавства щодо утилізації акумуляторів.
12. Використовуйте акумулятори лише з виробами, указаними компанією Makita. Установлення акумуляторів у невідповідні вироби може призвести до пожежі, надмірного нагрівання, вибуху чи витoku електроліту.
13. Якщо інструментом не користуватимуться протягом тривалого періоду часу, вийміть акумулятор з інструмента.

ЗБЕРІГАЙТЕ ЦІ ВКАЗІВКИ.

⚠ОБЕРЕЖНО: Використовуйте тільки акумулятори Makita. Використання акумуляторів, інших ніж оригінальні акумулятори Makita, або акумуляторів, конструкцію яких було змінено, може призвести до вибуху акумулятора і спричинити пожежу, травму або пошкодження. У зв'язку з цим також буде анульовано гарантію Makita на інструмент Makita і на зарядний пристрій.

Поради з забезпечення максимального строку експлуатації акумулятора

1. Касету з акумулятором слід заряджати до того, як він розрядиться повністю. Завжди слід зупиняти роботу інструмента та зарядити акумулятор, якщо ви помітили зменшення потужності інструмента.
2. Ніколи не слід заряджати повторно повністю заряджену касету з акумулятором. Перезарядження скорочує строк експлуатації акумулятора.
3. Заряджайте касету з акумулятором при кімнатній температурі 10°C - 40°C (50°F - 104°F). Перед тим як заряджати касету з акумулятором, слід зачекати, доки вона охолоне.
4. Якщо касета з акумулятором не використовувалася тривалий час (понад шість місяців), її слід зарядити.

ОПИС ДЕТАЛЕЙ

► Рис.4

1	Індикатор швидкості	2	Індикатор системи ADT (автоматичного перемикання частоти)	3	Попереджувальна лампа	4	Головна кнопка живлення
5	Кнопка зворотного ходу	6	Штекер	7	Важіль блокування вимкненого положення	8	Курок вмикача
9	Хомут	10	Ручка	11	Захисний обмежувач	12	Кругла ручка
13	Захисний пристрій	14	Подовжувач захисного пристрою (для різальної головки з нейлоновим шнуром / пластикової різальної пластини)	15	Ремінець для підвішування	-	-

ОПИС РОБОТИ

▲ПОПЕРЕДЖЕННЯ: Перед регулюванням або перевіркою роботи інструмента обов'язково переконайтеся, що його вимкнено та від'єднано від портативного блока живлення. Якщо інструмент не вимкнути та не від'єднати від портативного блока живлення, це може призвести до серйозних травм унаслідок випадкового запуску інструмента.

Система захисту інструмента/акумулятора

Інструмент оснащено системою захисту інструмента/акумулятора. Ця система автоматично вимикає живлення двигуна з метою збільшення терміну служби інструмента й акумулятора. Інструмент автоматично зупиняється під час роботи за будь-якої з умов, зазначених нижче:

Попереджувальна лампа			Стан
Колір	● Горить	○ Блимає	
Зелений		○	Перевантаження
Червоний	● (інструмент) / ○ (батарея)		Перегрів
Червоний		○	Надмірна розрядка

Захист від перевантаження

Інструмент автоматично зупиняється й попереджувальна лампа починає блимати зеленим у разі виникнення під час роботи однієї із зазначених нижче ситуацій:

- Інструмент перевантажено через застряглий бур'ян або інше сміття.
- Різальний інструмент заблоковано або відкинуто віддачею.
- Головна кнопка живлення перебуває в положенні «ввімкнено» під час натискання курка вмикача.

У цій ситуації відпустіть курок вмикача й видаліть скошену траву або інше сміття, якщо необхідно. Після цього знову натисніть курок вмикача для продовження.

▲ОБЕРЕЖНО: Якщо необхідно очистити інструмент від застряглого бур'яну або розблокувати заблокований різальний інструмент, не забудьте спочатку вимкнути інструмент.

Захист від перегрівання інструмента або акумулятора

Коли інструмент або касета з акумулятором перегрівається, інструмент зупиняється автоматично. У разі перегріву інструмента попереджувальна лампа починає світитися червоним. У разі перегріву касети з акумулятором попереджувальна лампа починає блимати червоним. Дайте інструменту й/або акумулятору охолонути, перш ніж знову вмикати інструмент.

Захист від надмірного розрядження

Якщо заряду акумулятора недостатньо, інструмент автоматично зупиняється, а попереджувальна лампа починає блимати червоним. Якщо інструмент не працює навіть після натискання вмикачів, витягніть з інструмента касету з акумулятором і зарядіть її.

Вимикач живлення

Щоб увімкнути інструмент, натисніть головну кнопку живлення.

Щоб вимкнути інструмент, натисніть і утримуйте головну кнопку живлення, доки не згасне індикатор частоти обертання.

► Рис.5: 1. Індикатор частоти обертання 2. Головна кнопка живлення

ПРИМІТКА: Інструмент автоматично вимикається, якщо не виконувати з ним жодних дій протягом певного часу.

Дія вмикача

▲ ПОПЕРЕДЖЕННЯ: З міркувань безпеки цей інструмент обладнаний важелем блокування вимкненого положення, що запобігає ненавмисному запуску інструмента. **ЗАБОРОНЕНО** використовувати інструмент, якщо він запускається простим натисканням курка вмикача без натискання важеля блокування вимкненого положення. **ПЕРЕД** подальшим використанням інструмент слід передати до нашого авторизованого сервісного центру для ремонту.

▲ ПОПЕРЕДЖЕННЯ: **ЗАБОРОНЕНО** фіксувати скотчем або іншим чином відключати функцію важеля блокування вимкненого положення.

▲ ОБЕРЕЖНО: Перш ніж підключити інструмент до портативного блока живлення, обов'язково переконайтеся в тому, що курок вмикача спрацює належним чином і повертається в положення «ВИМК.», якщо його відпустити. Робота з інструментом, вмикач якого не спрацює належним чином, може призвести до втрати контролю над інструментом і до отримання важких травм.

▲ ОБЕРЕЖНО: Не кладіть палець на головну кнопку живлення й курок вмикача під час перенесення інструмента. Інструмент може випадково запуститися й спричинити травму.

УВАГА: Не можна з силою натискати на курок вмикача, якщо важіль блокування вимкненого положення не натиснутий. Це може призвести до поломки вмикача.

Для запобігання випадковому натисненню курка вмикача передбачено важіль блокування у вимкненому положенні. Щоб запустити інструмент, натисніть важіль блокування у вимкненому положенні й потягніть курок вмикача. Швидкість обертання інструмента збільшується шляхом збільшення тиску на важіль/курок вмикача. Щоб зупинити роботу, відпустіть курок вмикача.

UR101C

► **Рис.6:** 1. Важіль блокування вимкненого положення 2. Курок вмикача

UR201C

► **Рис.7:** 1. Важіль блокування у вимкненому положенні 2. Курок вмикача

Налаштування швидкості

Вибрати робочу частоту інструмента можна, коротко натискаючи головну кнопку живлення. За кожного короткого натискання головної кнопки живлення рівень частоти обертання змінюється. Інструмент автоматично регулює частоту обертання залежно від установленного на нього різального інструмента.

► **Рис.8:** 1. Індикатор частоти обертання 2. Головна кнопка живлення

Індикатор частоти обертання	Режим	Частота обертання	
		Металева різальна пластина Пластикові різальна пластина (305 мм)	Різальна головка з нейлоновим шнуром Пластикові різальна пластина (255 мм)
3  2  1 	Висока	0 - 7 000 хв ⁻¹	0 - 5 500 хв ⁻¹
3  2  1 	Середня	0 - 5 500 хв ⁻¹	0 - 5 000 хв ⁻¹
3  2  1 	Низька	0 - 4 600 хв ⁻¹	0 - 4 600 хв ⁻¹

Система автоматичного перемикаччя частоти

У разі ввімкнення системи автоматичного перемикаччя частоти (ADT) інструмент працює з оптимальними частотою обертання й крутним моментом, що відповідають стану викошуваної трави. Інструмент автоматично визначає встановлений різальний інструмент і вибирає належну частоту обертання.

Щоб увімкнути систему автоматичного перемикаччя частоти, натисніть і утримуйте кнопку зворотного ходу, доки не загориться індикатор системи ADT. Щоб вимкнути систему автоматичного перемикаччя частоти, натисніть і утримуйте кнопку зворотного ходу, доки індикатор системи ADT не згасне.

► **Рис.9:** 1. Індикатор системи ADT 2. Кнопка зворотного ходу

Індикатор	Режим	Різальний інструмент	Частота обертання
	ADT	Металева різальна пластина Пластикові різальна пластина (305 мм)	3 500 - 7 000 хв ⁻¹
		Різальна головка з нейлоновим шнуром Пластикові різальна пластина (255 мм)	3 500 - 5 500 хв ⁻¹

Кнопка зворотного ходу для видалення сміття

▲ПОПЕРЕДЖЕННЯ: Перш ніж видаляти бур'ян або сміття, яке застрягло в інструменті та яке не вдається видалити за допомогою функції зворотного ходу, вимкніть інструмент і від'єднайте його від портативного блока живлення. Недотримання цієї вимоги може призвести до серйозних травм унаслідок випадкового запуску інструмента.

Цей інструмент обладнаний кнопкою зворотного ходу для зміни напрямку обертання. Вона призначена лише для видалення бур'яну та сміття, що застрягли в інструменті. Для змінення напрямку обертання торкніться кнопки реверсу й натисніть курок вмикача, натискаючи важіль блокування після зупинення різального інструмента. Після натискання курка вмикача індикатори частоти обертання й індикатор системи ADT почнуть блимати, а різальний інструмент обертатиметься в протилежному напрямку. Щоб повернутися до звичайного режиму обертання, відпустіть курок вмикача й зачекайте, доки різальний інструмент не зупиниться.

► **Рис. 10:** 1. Індикатор частоти обертання
2. Індикатор системи ADT 3. Кнопка зворотного ходу

ПРИМІТКА: Інструмент працює в режимі зворотного напрямку обертання лише протягом короткого періоду часу, а потім автоматично вимикається.

ПРИМІТКА: Після зупинення інструмент повертається до звичайного режиму обертання, якщо його запустити знову.

ПРИМІТКА: Якщо натиснути кнопку зворотного ходу, коли різальний інструмент обертається, інструмент зупиниться й буде готовий до обертання у зворотному напрямку.

Електричне гальмо

Цей інструмент обладнано електричним гальмом. Якщо після відпускання курка вмикача не відбувається швидкого зупинення інструмента, зверніться до нашого сервісного центру для обслуговування інструмента.

▲ОБЕРЕЖНО: Гальмівна система різального інструмента не замінює захисний пристрій. Заборонено використовувати інструмент без захисного пристрою. Використання різального інструмента без захисного кожуха може призвести до тяжкої травми.

Функції електронного обладнання

Контроль постійної швидкості

Функція контролю швидкості забезпечує постійну швидкість обертання, незалежно від умов навантаження.

Функція плавного запуску

Плавний запуск здійснюється за рахунок гасіння різкого підвищення навантаження в момент запуску.

ЗБОРКА

▲ПОПЕРЕДЖЕННЯ: Перш ніж проводити будь-які роботи з інструментом, обов'язково переконайтеся, що його вимкнено та від'єднано від портативного блока живлення. Якщо інструмент не вимкнути та не від'єднати від портативного блока живлення, це може призвести до серйозних травм унаслідок випадкового запуску інструмента.

▲ПОПЕРЕДЖЕННЯ: Запускайте інструмент тільки в повністю зібраному стані. Робота з частково зібраними інструментами може призвести до важких травм через випадкове увімкнення.

Встановлення ручки

Для UR101C

1. Вставте вал ручки в рукоятку. Сумістіть отвір для гвинта в рукоятці з отвором у валу. Надійно затягніть гвинт.

► **Рис. 11:** 1. Рукоятка 2. Гвинт 3. Штанга

УВАГА: Зауважте напрямок рукоятки. Отвори для гвинта можна сумістити, лише якщо рукоятку встановлено в правильному напрямку.

2. Установіть пружину на основу.

► **Рис. 12:** 1. Кругла ручка 2. Хомут ручки 3. Ручка 4. Тримач ручки 5. Пружина 6. Основа

3. Вставте ручку між хомутом ручки й тримачем ручки.

4. Тимчасово приєднайте ручку, затягнувши круглу ручку, і відрегулюйте положення ручки.

5. Повністю затягніть круглу ручку.

Для UR201C

1. Приєднайте верхній і нижній затискачі до демпфера.

2. Установіть рукоятку на верхній затискач і зафіксуйте її болтами з головкою з внутрішнім шестигранником, як показано на рисунку.

► **Рис. 13:** 1. Болт із головкою з внутрішнім шестигранником 2. Рукоятка 3. Верхній затискач 4. Демпфер 5. Нижній затискач

Монтаж захисного обмежувача

Тільки для моделей з петлеподібною рукояткою (залежно від країни)

Якщо захисний обмежувач входить до комплекту поставки моделі, прикріпіть його до рукоятки гвинтом, розташованим на обмежувачі.

► **Рис. 14:** 1. Захисний обмежувач 2. Гвинт

▲ОБЕРЕЖНО: Після монтажу обмежувача не знімайте його. Обмежувач працює в якості захисного елемента для запобігання випадковому контакту з металевою різальною пластиною.

Зберігання шестигранного ключа

⚠ОБЕРЕЖНО: Будьте обережні – не залишайте шестигранний ключ у головці інструмента. Це може призвести до травмування й/або пошкодження інструмента.

Зберігайте шестигранний ключ, як показано на рисунку, щоб не загубити його, коли він не використовується.

► **Рис.15:** 1. Шестигранний ключ

На моделі з дугоподібною рукояткою шестигранний ключ також можна зберігати на хомуті ручки, як показано на рисунку.

► **Рис.16:** 1. Шестигранний ключ 2. Хомут ручки

На моделі з петлеподібною рукояткою шестигранний ключ також можна зберігати на рукоятці, як показано на рисунку.

► **Рис.17:** 1. Шестигранний ключ

Правильна комбінація різального інструмента й захисного пристрою

⚠ОБЕРЕЖНО: Завжди використовуйте правильну комбінацію різального інструмента й захисного пристрою. Використання неправильного захисного пристрою може не забезпечити належний захист від різального інструмента, дрібних предметів і каменів, що летять у різні боки. Крім того, це може вплинути на рівновагу інструмента й призвести до травм.

Різальний інструмент	Захисний пристрій
Лезо різачка (2-зубий, 3-зубий, 4-зубий ніж) 	
Різальна головка з нейлоновим шнуром 	
Пластикові різальні пластини 	

Установлення захисного пристрою

⚠ПОПЕРЕДЖЕННЯ: Заборонено використовувати інструмент із неправильно встановленим захисним кожухом або без захисного кожуху. Недотримання цієї вимоги може призвести до тяжких травм.

ПРИМІТКА: Тип захисного пристрою, що входить у стандартну комплектацію, залежить від країни.

Використання металевої різальної пластини

Приєднайте захисний пристрій до затискача болтами.

► **Рис.18:** 1. Затискач 2. Захисний пристрій

Використання різальної головки з нейлоновим шнуром / пластикової різальної пластини

⚠ОБЕРЕЖНО: Будьте уважними, щоб не поранитись ножом для відрізання нейлонового шнура.

Приєднайте захисний пристрій до затискача болтами. Потім установіть подовжувач захисного пристрою. Вставте подовжувач у захисний пристрій і встановіть затискачі. Переконайтеся, що язички на подовжувачі вставлено в канавки в захисному пристрої.

► **Рис.19:** 1. Захисний пристрій 2. Затискач 3. Подовжувач для захисного пристрою 4. Різак 5. Канавка 6. Язичок

Щоб зняти подовжувач із захисного пристрою, вивільніть затискачі, вставивши шестигранний ключ, як показано на рисунку.

► **Рис.20:** 1. Шестигранний ключ 2. Затискач

Установлення різального інструмента

⚠ОБЕРЕЖНО: Для зняття й установлення різального інструмента слід використовувати лише ключі, що поставляються в комплекті.

⚠ОБЕРЕЖНО: Після монтажу різального інструмента не забудьте вийняти шестигранний ключ із головки інструмента.

ПРИМІТКА: Тип різальних інструментів, що входять у стандартну комплектацію, залежить від країни. У деяких країнах різальний інструмент не входить до стандартної комплектації.

ПРИМІТКА: Щоб полегшити процес заміни різального інструмента, пристрій слід перевернути.

Лезо різака

⚠ОБЕРЕЖНО: Під час роботи з металеву різальною пластиною завжди надягайте рукавички й установлюйте на пластину кожух леза.

⚠ОБЕРЕЖНО: Лезо різака має бути добре заточеною, на ній не повинно бути тріщин або пошкоджень. Якщо під час експлуатації лезо різака вдарилася об камінь, негайно зупиніть інструмент і огляньте пластину.

⚠ОБЕРЕЖНО: Використовуйте металеву різальну пластину тільки того діаметра, який зазначено в розділі технічних характеристик.

► **Рис.21:** 1. Гайка 2. Ковпачок 3. Затискна шайба 4. Лезо різака 5. Шпindel 6. Опорна шайба 7. Шестигранний ключ

1. Вставте шестигранний ключ в отвір у корпусі редуктора, щоб заблокувати шпindel. Повертайте шпindel, доки шестигранний ключ не буде повністю вставлено.

2. Установіть металеву різальну пластину на опорну шайбу таким чином, аби стрілки на різальній пластині й на захисному пристрої вказували в одному напрямку.

► **Рис.22:** 1. Стрілка

3. Установіть затискну шайбу й ковпачок на металеву різальну пластину й щільно затягніть гайку накидним ключем.

► **Рис.23:** 1. Торцевий ключ 2. Шестигранний ключ 3. Послаблення 4. Затягування

ПРИМІТКА: Момент затягування: 20 - 30 Н·м

4. Витягніть шестигранний ключ із корпусу редуктора. Щоб зняти металеву різальну пластину, виконайте процедуру її встановлення у зворотному порядку.

Різальна головка з нейлоновим шнуром

УВАГА: Переконайтеся, що ви використовуєте оригінальну різальну головку з нейлоновим шнуром Makita.

Існує два типи різальних головок із нейлоновим шнуром: з ударною подачею шнура та з ручною подачею шнура.

Головки з ударною подачею

► **Рис.24:** 1. Ріжуча головка з нейлоновим шнуром 2. Шпindel 3. Шестигранний ключ 4. Послаблення 5. Затягування

1. Вставте шестигранний ключ в отвір у корпусі редуктора, щоб заблокувати шпindel. Повертайте шпindel, доки шестигранний ключ не буде повністю вставлено.

2. Установіть різальну головку з нейлоновим шнуром на шпindel і надійно затягніть її вручну.

3. Витягніть шестигранний ключ із корпусу редуктора.

Щоб зняти різальну головку з нейлоновим шнуром, виконайте процедуру її встановлення у зворотному порядку.

Головки з ручною подачею

► **Рис.25:** 1. Гайка 2. Ріжуча головка з нейлоновим шнуром 3. Шпindel 4. Шестигранний ключ

1. Вставте шестигранний ключ в отвір у корпусі редуктора, щоб заблокувати шпindel. Повертайте шпindel, доки шестигранний ключ не буде повністю вставлено.

2. Установіть різальну головку з нейлоновим шнуром на шпindel і надійно затягніть гайку торцевим ключем.

► **Рис.26:** 1. Торцевий ключ 2. Шестигранний ключ 3. Послаблення 4. Затягування

3. Витягніть шестигранний ключ із корпусу редуктора.

Щоб зняти різальну головку з нейлоновим шнуром, виконайте процедуру її встановлення у зворотному порядку.

Пластикова різальна пластина

УВАГА: Допускається використання тільки оригінальної пластикової різальної пластини Makita.

► **Рис.27:** 1. Пластикова різальна пластина 2. Шпindel 3. Шестигранний ключ 4. Послаблення 5. Затягування

1. Вставте шестигранний ключ в отвір у корпусі редуктора, щоб заблокувати шпindel. Повертайте шпindel, доки шестигранний ключ не буде повністю вставлено.

2. Установіть пластикову різальну пластину на шпindel і надійно затягніть її вручну.

3. Витягніть шестигранний ключ із корпусу редуктора.

Щоб зняти пластикову різальну пластину, виконайте процедуру її встановлення у зворотному порядку.

РОБОТА

Регулювання робочого положення інструмента

⚠ОБЕРЕЖНО: Перед виконанням цієї процедури встановіть касету(-и) з акумулятором у портативний блок живлення та відрегулюйте поясний ремінь та плечовий ремінь. Докладнішу інформацію див. у посібнику з експлуатації портативного блока живлення.

⚠ОБЕРЕЖНО: Категорично заборонено вмикати портативний блок живлення під час цієї процедури, аби запобігти випадковому запуску інструмента. Касета(-и) з акумулятором установлюються лише для того, щоб розподіл ваги відповідав реальним робочим умовам.

1. Витягніть шнур із правого боку портативного блока живлення. Під час витягування шнура обов'язково вставте його в тримачі, як показано на рисунку.

► **Рис.28:** 1. Шнур 2. Тримач

2. Прикріпіть гачки ремінця для підвішування до кільць плечевого ремня або поясного ремня, як показано на рисунку.

Під'єднання гачків ремінця для підвішування до плечевого ремня

► **Рис.29:** 1. Ремінець для підвішування 2. Кільце 3. Гачок

Під'єднання ремінця для підвішування до плечевого ремня та поясного ремня

► **Рис.30:** 1. Ремінець для підвішування 2. Кільце 3. Гачок

3. Натягніть плечовий ремінь портативного блока живлення й застібніть пряжку поясного ремня.

► **Рис.31**

За необхідності відрегулюйте довжину ремінця для підвішування.

► **Рис.32**

4. Пристібніть інструмент до плечевого ремня за допомогою гачка на ремінці для підвішування. Обов'язково під'єднайте гачок до кріплення для підвішування інструмента.

UR101C

► **Рис.33:** 1. Гачок 2. Кріплення для підвішування

UR201C

► **Рис.34:** 1. Гачок 2. Кріплення для підвішування

5. Вставте штекер інструмента в роз'єм портативного блока живлення.

Вставляючи штекер, зіставте маркування у вигляді трикутника на штекері та роз'ємі.

UR101C

► **Рис.35:** 1. Штекер 2. Гніздо 3. Маркування у вигляді трикутника

UR201C

► **Рис.36:** 1. Штекер 2. Гніздо 3. Маркування у вигляді трикутника

6. За потреби відрегулюйте довжину шнура за допомогою тримача.

► **Рис.37:** 1. Тримач

Довжину шнура відрегульовано належним чином, якщо ви можете:

— пересувати інструмент таким чином, щоб він не чіплявся за шнур;

— пересувати інструмент таким чином, щоб шнур не телепався;

— від'єднати штекер від роз'єму, не знімаючи плечовий ремінь портативного блока живлення.

⚠ОБЕРЕЖНО: Забезпечте належний запас довжини шнура між інструментом і портативним блоком живлення. Якщо запас довжини шнура є замалим, він може заважати руху інструмента. Якщо запас довжини шнура є завеликим, він може зачепитися за інші об'єкти й призвести до нещасного випадку.

Регулювання положення кріплення для підвішування

Тільки для UR101C

Ви можете змінювати положення кріплення для підвішування, щоб зробити роботу з інструментом зручнішою.

1. Послабте гвинт кріплення для підвішування та пересуньте кріплення в зручне робоче положення.

► **Рис.38:** 1. Кріплення для підвішування 2. Гвинт 3. Шнур

УВАГА: Регулюючи положення кріплення для підвішування, відрегулюйте положення шнура.

2. Відрегулюйте положення кріплення для підвішування, як показано на рисунку, і затягніть гвинт.

► **Рис.39**

1	Відстань від пристрою для підвішування до землі.
2	Відстань від різального інструмента до землі.
3	Горизонтальна відстань між гачком і незахищеною частиною різального інструмента.

Початок роботи

⚠ОБЕРЕЖНО: Перш ніж розпочати роботу, відрегулюйте робоче положення згідно з інструкціями відповідного розділу.

⚠ОБЕРЕЖНО: Перш ніж розпочати роботу, переконайтеся, що пряжки поясного ремня зафіксовані, а інструмент надійно під'єднано до гачка ремінця для підвішування.

⚠ОБЕРЕЖНО: Для ввімкнення інструмента натисніть головну кнопку живлення безпосередньо перед початком підстригання трави. Недотримання цієї вимоги може призвести до травм унаслідок випадкового запуску інструмента.

1. Встановіть касети з акумулятором у портативний блок живлення.

► **Рис.40:** 1. Портативний блок живлення 2. Касета з акумулятором

ПРИМІТКА: Інструкції щодо встановлення касет з акумулятором див. у посібнику з експлуатації портативного блока живлення.

2. Натисніть кнопку живлення на портативному блоці живлення. Загориться основний індикатор живлення.

► **Рис.41:** 1. Основний індикатор живлення 2. Кнопка живлення

3. Натягніть плечовий ремінь портативного блока живлення й застібніть пряжку поясного ремня.

► **Рис.42**

4. Пристебніть інструмент до плечевого ременя за допомогою гачка на ремінці для підвішування. Обов'язково під'єднайте гачок до кріплення для підвішування інструмента.

UR101C

► Рис.43: 1. Гачок 2. Кріплення для підвішування

UR201C

► Рис.44: 1. Гачок 2. Кріплення для підвішування

5. Вставте штекер інструмента в роз'єм портативного блока живлення.

Вставляючи штекер, зіставте маркування у вигляді трикутника на штекері та роз'ємі.

UR101C

► Рис.45: 1. Штекер 2. Гніздо 3. Маркування у вигляді трикутника

UR201C

► Рис.46: 1. Штекер 2. Гніздо 3. Маркування у вигляді трикутника

6. Щоб увімкнути інструмент, натисніть головну кнопку живлення.

Інструмент готовий до роботи. Інструмент почне роботу після натискання курка вмикача.

► Рис.47: 1. Головна кнопка живлення

⚠ОБЕРЕЖНО: У разі перерви в роботі обов'язково вимкніть інструмент і витягніть штекер із роз'єму. Недотримання цієї вимоги може призвести до травм унаслідок випадкового запуску інструмента.

У разі завершення роботи натисніть і утримуйте головну кнопку живлення, доки не згасне індикатор частоти обертання, а потім виконайте описану вище процедуру у зворотному порядку.

Правильне поводження з інструментом

⚠ПОПЕРЕДЖЕННЯ: Завжди тримайте інструмент праворуч від себе. Правильне розташування інструмента забезпечує його максимальний контроль та знижує ризик отримання серйозних травм внаслідок віддачі.

⚠ПОПЕРЕДЖЕННЯ: Будьте надзвичайно обережні й постійно зберігайте контроль над інструментом. Не дозволяйте інструменту відхилятися у ваш бік або в бік інших осіб, що знаходяться поблизу місця роботи. Через втрату контролю над інструментом оператор та інші особи можуть отримати серйозні травми.

⚠ПОПЕРЕДЖЕННЯ: Якщо на одній ділянці працюють двос чи більше операторів, з метою запобігання нещасним випадкам слід дотримуватися дистанції 15 м (50 футів). Окрім цього слід призначити окрему особу, яка буде наглядати за дотриманням дистанції між операторами. Робота має бути негайно зупинена в разі потрапляння на ділянку будь-якої іншої людини чи тварини.

⚠ОБЕРЕЖНО: Якщо під час роботи різальний інструмент випадково вдариться об камінь або твердий предмет, зупиніть інструмент і перевірте його на наявність пошкоджень. Якщо різальний інструмент пошкоджений, негайно замініть його. Використання пошкодженого різального інструмента може призвести до тяжких травм.

⚠ОБЕРЕЖНО: Перед зрізанням трави зніміть захисний кожух із металевої різальної пластини.

Правильне розташування й керування забезпечують оптимальний контроль і знижують ризик травми через віддачу.

UR101C

► Рис.48

UR201C

► Рис.49

У разі використання різальної головки з нейлоновим шнуром (з ударною подачею)

Різальна головка з нейлоновим шнуром – це головка кордової газонокосарки з двома шнурами, обладнана механізмом випускання шнура за допомогою удару.

Щоб випустити нейлоновий шнур, злегка вдарте об землю різальну головку увімкненої газонокосарки.

► Рис.50: 1. Сектор, найефективніший для різання

УВАГА: Механізм висування за допомогою удару не буде діяти належним чином, якщо різальна головка з нейлоновим шнуром не обертається.

ПРИМІТКА: Якщо нейлоновий шнур не висувається за допомогою удару, перемотайте або замініть його, як це описано нижче в розділі «Технічне обслуговування».

Знімання в аварійній ситуації

⚠ОБЕРЕЖНО: У разі знімання в аварійній ситуації звертайте особливу увагу на положення різального інструмента, що обертається.

В аварійній ситуації зніміть інструмент зазначеним нижче способом:

Розстібніть пряжку поясного ременя та зніміть плечовий ремінь портативного блока живлення, підключеного до інструмента.

► Рис.51: 1. Пряжка

Розстібніть пряжку ремінця для підвішування й відпустіть інструмент. Шнур від'єднається під вагою інструмента.

► Рис.52: 1. Пряжка

ТЕХНІЧНЕ ОБСЛУГОВУВАННЯ

⚠ ПОПЕРЕДЖЕННЯ: Перед здійсненням перевірки або обслуговування інструмента обов'язково переконайтеся, що його вимкнено та від'єднано від портативного блока живлення. Якщо інструмент не вимкнута та не від'єднати від портативного блока живлення, це може призвести до серйозних травм унаслідок випадкового запуску інструмента.

УВАГА: Ніколи не використовуйте газолін, бензин, розріджувач, спирт та подібні речовини. Їх використання може призвести до зміни кольору, деформації або появи тріщин.

Для забезпечення БЕЗПЕКИ та НАДІЙНОСТІ продукції, її ремонт, а також роботи з обслуговування або регулювання повинні виконуватись уповноваженими або заводськими сервісними центрами Makita із використанням запчастин виробництва компанії Makita.

Очищення інструмента

Очистьте інструмент від пилу, бруду й трави сухою тканиною або зануреною в мильну воду та викрученою ганчіркою. Щоб уникнути перегріву інструмента, не забудьте видалити зрізану траву або сміття, які прилипли до вентиляційного отвору інструмента.

Заміна нейлонового шнура

⚠ ПОПЕРЕДЖЕННЯ: Використовуйте тільки нейлоновий шнур із діаметром, указаним у цьому посібнику з експлуатації. Не використовуйте товщий шнур, металевий дріт, трос або інші подібні предмети. Недотримання цієї вимоги може призвести до пошкодження інструмента й тяжких травм.

⚠ ПОПЕРЕДЖЕННЯ: Під час заміни нейлонового шнура знімайте різальну головку з нейлоновим шнуром з інструмента.

⚠ ПОПЕРЕДЖЕННЯ: Переконайтеся в тому, що кришку різальної головки з нейлоновим шнуром надійно закріплено на корпусі, як описано в цьому посібнику. Якщо кришка закріплена неналежним чином, різальна головка з нейлоновим шнуром може розлетітися на частини й спричинити тяжкі травми.

Замініть нейлоновий шнур, якщо він більше не виходить. Спосіб заміни нейлонового шнура залежить від типу різальної головки з нейлоновим шнуром.

95-M10L

► Рис.53

B&F ECO 4L

► Рис.54

UN-74L, UN-72L

► Рис.55

Для інструментів із ручною подачею

Коли нейлоновий шнур стане коротким, витягніть його з отвору й вставте через інший отвір.

► Рис.56

Заміна пластикової різальної пластини

Замініть пластикову різальну пластину, якщо вона зношена або зламана.

► Рис.57

Під час установки пластикової різальної пластини вирівняйте напрямок стрілки на пластині з напрямком стрілки на захисному кожусі.

► Рис.58: 1. Стрілка на захисному кожусі
2. Стрілка на пластині

УСУНЕННЯ НЕСПРАВНОСТЕЙ

Перш ніж звертатися з приводу ремонту інструмента, проведіть його перевірку самостійно. У разі виявлення несправності, яку не описано в цьому посібнику, не намагайтеся розібрати інструмент. Натомість зверніться до авторизованих сервісних центрів Makita та використовуйте для ремонту тільки запасні частини виробництва компанії Makita.

Стан відхилення від норми	Можлива причина (несправність)	Спосіб виправлення
Двигун не працює.	Касета з акумулятором не встановлена.	Установіть касету з акумулятором.
	Проблема з акумулятором (знижена напруга)	Зарядіть касету з акумулятором. Якщо зарядження не призвело до бажаного результату, замініть касету з акумулятором.
	Система приводу працює неправильно.	Зверніться до місцевого авторизованого сервісного центру з приводу ремонту.
Двигун перестає працювати після короткочасного використання.	Низький рівень заряду акумулятора.	Зарядіть касету з акумулятором. Якщо зарядження не призвело до бажаного результату, замініть касету з акумулятором.
	Перегрів.	Припиніть використовувати інструмент та дозвольте йому охолонути.
Інструмент не досягає максимальної частоти обертання.	Касету з акумулятором встановлено неправильно.	Встановіть касету з акумулятором, як описано в цьому посібнику.
	Заряд акумулятора зменшується.	Зарядіть касету з акумулятором. Якщо зарядження не призвело до бажаного результату, замініть касету з акумулятором.
	Система приводу працює неправильно.	Зверніться до місцевого авторизованого сервісного центру з приводу ремонту.
Ріжучий інструмент не обертається: ⇒ негайно зупиніть інструмент!	Між захисним кожухом і різальним інструментом застряг сторонній предмет (наприклад, гілка).	Приберіть сторонній предмет.
	Різальний інструмент погано закріплено.	Надіжно закріпіть різальний інструмент.
	Система приводу працює неправильно.	Зверніться до місцевого авторизованого сервісного центру з приводу ремонту.
Аномальна вібрація: ⇒ негайно зупиніть інструмент!	Зламаний, погнутий або зношений різальний інструмент	Замініть різальний інструмент.
	Різальний інструмент погано закріплено.	Надіжно закріпіть різальний інструмент.
	Система приводу працює неправильно.	Зверніться до місцевого авторизованого сервісного центру з приводу ремонту.
Ріжучий інструмент та двигун не зупиняються: ⇒ негайно від'єднайте портативний блок живлення від інструмента!	Електрична або електронна несправність.	Від'єднайте портативний блок живлення від інструмента та зверніться до місцевого авторизованого сервісного центру для ремонту.

ДОДАТКОВЕ ПРИЛАДДЯ

▲ПОПЕРЕДЖЕННЯ: Використовуйте тільки рекомендовані приналежності або приладдя, зазначені в цьому посібнику. Використання будь-яких інших приналежностей або приладдя може призвести до тяжких травм.

▲ОБЕРЕЖНО: Це додаткове та допоміжне обладнання рекомендовано використовувати з інструментом Makita, зазначеним у цій інструкції з експлуатації. Використання будь-якого іншого додаткового та допоміжного обладнання може становити небезпеку травмування. Використовуйте додаткове та допоміжне обладнання лише за призначенням.

У разі необхідності отримати допомогу в більш детальному ознайомленні з оснащенням звертайтеся до місцевого сервісного центру Makita.

- Лезо різака
- Ріжуча головка з нейлоновим шнуром
- Нейлоновий шнур (ріжучий шнур)
- Пластикова різальна пластина
- Захисний пристрій
- Оригінальний акумулятор та зарядний пристрій Makita

ПРИМІТКА: Деякі елементи списку можуть входити до комплекту інструмента як стандартне приладдя. Вони можуть відрізнятися залежно від країни.

SPECIFICAȚII

Model:		UR101C	UR201C
Tip mână		Mână curbat	Mână brățară
Turație în gol (la fiecare nivel al vitezei de rotație)	Lamă de tăiere Lamă din plastic (305 mm)	3: 0 - 7.000 min ⁻¹ 2: 0 - 5.500 min ⁻¹ 1: 0 - 4.600 min ⁻¹	
	Cap de tăiere cu nylon Lamă din plastic (255 mm)	3: 0 - 5.500 min ⁻¹ 2: 0 - 5.000 min ⁻¹ 1: 0 - 4.600 min ⁻¹	
Lungime totală (fără unealta de tăiere)		1.760 mm	1.795 mm
Diametrul firului de nylon		2,4 mm	
Cap și diametru de tăiere aplicabile	Lamă cu 2 dinți (Cod piesă 198345-9)	255 mm	
	Lamă cu 3 dinți (Cod piesă 195299-1)	255 mm	
	Lamă cu 4 dinți (Cod piesă 196895-8)	255 mm	
	Cap de tăiere cu nylon (Cod piesă 197993-1)	430 mm	
	Lamă din plastic (Cod piesă 198383-1) (Cod piesă 199868-0)	255 mm 305 mm	
Tensiune nominală		Max. 36 V - 40 V cc.	
Greutate netă		5,2 kg	4,7 kg

- Datorită programului nostru continuu de cercetare și dezvoltare, specificațiile pot fi modificate fără o notificare prealabilă.
- Specificațiile pot varia în funcție de țară.
- Greutatea este specificată conform procedurii EPTA 01/2014

Bloc de alimentare portabil aplicabil

PDC01

Zgomot

Model UR101C

Unealtă de tăiere	Nivel de presiune acustică (L _{PA}) dB(A)		Nivel de putere acustică (L _{WA}) dB(A)		Standard aplicabil
	L _{PA} dB(A)	Marjă de eroare (K) dB(A)	L _{WA} dB(A)	Marjă de eroare (K) dB(A)	
Lamă cu 2 dinți	81,7	0,5	93,9	0,8	ISO22868 (ISO11806-1)
Lamă cu 4 dinți	83,0	0,3	97,6	0,2	ISO22868 (ISO11806-1)
Cap de tăiere din nylon	80,0	0,9	91,8	1,0	ISO22868 (ISO11806-1)/ EN50636-2-91
Lamă din plastic	78,0	1,0	87,4	0,7	ISO22868 (ISO11806-1)/ EN50636-2-91

Model UR201C

Unealtă de tăiere	Nivel de presiune acustică (L_{pA}) dB(A)		Nivel de putere acustică (L_{WA}) dB(A)		Standard aplicabil
	L_{pA} dB(A)	Marjă de eroare (K) dB(A)	L_{WA} dB(A)	Marjă de eroare (K) dB(A)	
Lamă cu 2 dinți	81,7	0,5	93,9	0,8	ISO22868 (ISO11806-1)
Lamă cu 4 dinți	83,0	0,3	97,6	0,2	ISO22868 (ISO11806-1)
Cap de tăiere cu nylon	80,0	0,9	91,8	1,0	ISO22868 (ISO11806-1)/ EN50636-2-91
Lamă din plastic	78,0	1,0	87,4	0,7	ISO22868 (ISO11806-1)/ EN50636-2-91

- Chiar dacă nivelul de presiune acustică menționat mai sus este de 80 dB (A) sau mai puțin, nivelul în timpul funcționării poate depăși 80 dB (A). Purtați echipament de protecție pentru urechi.

NOTĂ: Valoarea (valorile) totală(e) a (ale) emisiilor de zgomot declarate a(u) fost măsurată(e) în conformitate cu o metodă de test standard și poate (pot) fi utilizată(e) pentru compararea unei unelte cu alta.

NOTĂ: Valoarea (valorile) totală(e) a (ale) emisiilor de zgomot declarate poate (pot) fi, de asemenea, utilizată(e) într-o evaluare preliminară a expunerii.

⚠️ AVERTIZARE: Purtați echipament de protecție pentru urechi.

⚠️ AVERTIZARE: Emisiile de zgomot în timpul utilizării efective a unelei electrice poate diferi de valoarea (valorile) nivelului declarat, în funcție de modul în care unealta este utilizată, în special ce fel de piesă este prelucrată.

⚠️ AVERTIZARE: Asigurați-vă că identificați măsurile de siguranță pentru a proteja operatorul, acestea fiind bazate pe o estimare a expunerii în condiții reale de utilizare (luând în considerare toate părțile ciclului de operare, precum timpii în care unealta a fost oprită, sau a funcționat în gol, pe lângă timpul de declanșare).

Vibrații

Standard aplicabil : ISO22867(ISO11806-1)

Model UR101C

Unealtă de tăiere	Mâna stângă		Mâna dreaptă	
	$a_{h,w}$ (m/s^2)	Marjă de eroare K (m/s^2)	$a_{h,w}$ (m/s^2)	Marjă de eroare K (m/s^2)
Lamă cu 2 dinți	$\leq 2,5$	1,5	$\leq 2,5$	1,5
Lamă cu 4 dinți	$\leq 2,5$	1,5	$\leq 2,5$	1,5
Cap de tăiere din nylon	$\leq 2,5$	1,5	$\leq 2,5$	1,5
Lamă din plastic	$\leq 2,5$	1,5	$\leq 2,5$	1,5

Model UR201C

Unealtă de tăiere	Mâna stângă		Mâna dreaptă	
	$a_{h,w}$ (m/s^2)	Marjă de eroare K (m/s^2)	$a_{h,w}$ (m/s^2)	Marjă de eroare K (m/s^2)
Lamă cu 2 dinți	$\leq 2,5$	1,5	$\leq 2,5$	1,5
Lamă cu 4 dinți	$\leq 2,5$	1,5	$\leq 2,5$	1,5
Cap de tăiere din nylon	$\leq 2,5$	1,5	$\leq 2,5$	1,5
Lamă din plastic	$\leq 2,5$	1,5	$\leq 2,5$	1,5

NOTĂ: Valoarea (valorile) totală(e) a (ale) nivelului de vibrații declarat a (au) fost măsurată(e) în conformitate cu o metodă de test standard și poate (pot) fi utilizată(e) pentru compararea unei unelte cu alta.









NOTĂ: Valoarea (valorile) totală(e) a (ale) nivelului de vibrații declarat poate (pot) fi, de asemenea, utilizată(e) într-o evaluare preliminară a expunerii.

⚠️ AVERTIZARE: Nivelul de vibrații în timpul utilizării efective a unelei electrice poate diferi de valoarea (valorile) nivelului declarat, în funcție de modul în care unealta este utilizată, în special ce fel de piesă este prelucrată.

⚠️ AVERTIZARE: Asigurați-vă că identificați măsurile de siguranță pentru a proteja operatorul, acestea fiind bazate pe o estimare a expunerii în condiții reale de utilizare (luând în considerare toate părțile ciclului de operare, precum timpii în care unealta a fost oprită, sau a funcționat în gol, pe lângă timpul de declanșare).

Simboluri

Mai jos sunt prezentate simbolurile de pe echipament. Asigurați-vă că înțelegeți sensul acestora înainte de utilizare.

	Acordați atenție și grijă deosebită.
	Citiți manualul de utilizare.
	Păstrați o distanță de cel puțin 15 m.
	Pericol; țineți cont de obiectele care pot fi aruncate.
	Atenție; recul
	Purtați cască de protecție, ochelari și protecție pentru urechi.
	Purtați mănuși de protecție.
	Purtați cizme robuste cu talpă antide- rapantă. Sunt recomandate cizmele de siguranță cu bombeuri din oțel.
	Doar pentru țările din cadrul UE Nu aruncați aparatele electrice sau acumu- latoarele în gunoii menajer! În conformi- tate cu Directiva europeană privind deșeu- rile de echipamente electrice și electronice, bateriile și acumulatorii, precum și bateriile și acumulatorii reziduale și implementarea acestora conform legisla- ției naționale, echipamentele electrice și bateriile și acumulatorii care au ajuns la sfârșitul duratei de viață trebuie colec- tate separat și reciclate corespunzător în vederea protejării mediului.

Declarație de conformitate CE

Numai pentru țările europene

Declarația de conformitate CE este inclusă ca Anexa A în acest manual de instrucțiuni.

AVERTIZĂRI DE SIGURANȚĂ

Avertismente generale de siguranță pentru mașinile electrice

⚠️ AVERTIZARE: Citiți toate avertismentele privind siguranța, instrucțiunile, ilustrațiile și specificațiile furnizate cu această sculă electrică. Nerespectarea integrală a instrucțiunilor de mai jos poate cauza electrocutări, incendii și/sau vătămări corporale grave.

Păstrați toate avertismentele și instrucțiunile pentru consultări ulterioare.

Termenul „mașină electrică” din avertizări se referă la mașinile dumneavoastră electrice acționate de la rețea (prin cablu) sau cu acumulator (fără cablu).

Instrucțiuni importante privind siguranța pentru mașină

⚠️ AVERTIZARE: Asigurați-vă că ați citit cu atenție și ați înțeles acest manual de instrucțiuni, precum și manualul de instrucțiuni al blocului de alimentare portabil care va fi utilizat cu această mașină. Nerespectarea acestor avertizări și instrucțiuni poate avea ca rezultat electrocutarea, incendiul și/sau rănirea gravă.

⚠️ AVERTIZARE: Citiți toate avertizările de siguranță și toate instrucțiunile. Nerespectarea acestor avertizări și instrucțiuni poate avea ca rezultat electrocutarea, incendiul și/sau rănirea gravă.

Păstrați toate avertizările și instrucțiunile pentru consultări ulterioare.

Utilizarea preconizată

1. Această mașină este destinată numai tăierii ierbii, buruienilor, tufișurilor și arbuștilor. Nu trebuie utilizată în alte scopuri, cum ar fi bordurarea sau tăierea gardurilor vii, deoarece pot apărea accidente.

Instrucțiuni generale

1. Nu permiteți niciodată persoanelor care nu sunt familiarizate cu aceste instrucțiuni, persoanelor (inclusiv copiilor) cu capacități fizice, senzoriale sau mentale reduse sau cu lipsă de experiență și cunoștințe să utilizeze mașina. Copiii trebuie supravegheați, pentru a vă asigura că aceștia nu au acces la mașină.
2. Înainte de a porni mașina, citiți acest manual de instrucțiuni pentru a vă familiariza cu manipularea mașinii.
3. Nu împrumutați mașina unei persoane cu experiență sau cunoștințe insuficiente cu privire la manevrarea motocosoarelor și a motocoaselor cu fir.
4. Când împrumutați mașina, împrumutați-o întotdeauna împreună cu acest manual de instrucțiuni.
5. Folosiți mașina cu cea mai mare grijă și atenție.
6. Nu utilizați niciodată mașina dacă ați consumat alcool sau droguri ori dacă sunteți obosit sau bolnav.
7. Nu încercați niciodată să aduceți modificări mașinii.
8. Respectați regulamentele privind manevrarea motocosoarelor și a motocoaselor cu fir din țara dumneavoastră.

Echipament individual de protecție

► Fig.1

1. **Purtați cască, ochelari și mănuși de protecție pentru a vă proteja împotriva resturilor proiectate sau a obiectelor căzătoare.**
2. **Purtați protecție pentru urechi, precum anti-foane, pentru a preveni pierderea auzului.**
3. **Purtați îmbrăcăminte și încălțăminte corespunzătoare pentru operarea în siguranță, precum o salopetă de lucru și încălțăminte rezistentă, cu talpă antiderapantă. Nu purtați îmbrăcăminte prea largă sau bijuterii. Hainele largi, bijuteriile sau părul lung se pot prinde în piesele aflate în mișcare.**
4. **Atunci când atingeți lama de tăiere, purtați mănuși de protecție. Lamele de tăiere pot cauza tăieturi grave dacă le maneveți cu mâinile goale.**

Siguranța zonei de lucru

1. **Utilizați mașina doar în condiții bune de vizibilitate și pe timp de zi. Nu utilizați mașina pe întuneric sau în condiții de ceață.**
2. **Nu utilizați mașina în medii explozive, cum ar fi în prezența lichidelor, gazelor sau pulberilor inflamabile. Mașina provoacă scântei care pot aprinde praful sau vaporii.**
3. **În timpul operării, nu stați pe o suprafață instabilă sau alunecoasă sau pe o pantă abruptă. În timpul sezonului rece, ferțiți-vă de gheață și zăpadă și asigurați-vă că aveți întotdeauna o poziție stabilă.**
4. **În timpul operării, țineți mașina la o distanță de cel puțin 15 m de persoanele din jur sau de animale. Opriți mașina atunci când o persoană se apropie de dumneavoastră.**
5. **Nu folosiți niciodată mașina atunci când în apropiere se află persoane, în special copii, sau animale de companie.**
6. **Înainte de a folosi mașina, verificați dacă în zona de lucru există pietre sau alte obiecte dure. Acestea pot fi aruncate sau pot cauza un recul periculos al mașinii și pot conduce la accidente grave și/sau la avariarea bunurilor.**
7. **⚠️AVERTIZARE:** Utilizarea acestui produs poate crea praf ce conține substanțe chimice care pot cauza boli respiratorii sau de altă natură. Câteva exemple de astfel de substanțe chimice sunt compușii ce se găsesc în pesticide, insecticide, îngrășăminte și erbicide. Riscurile la care sunteți expus în acest caz variază în funcție de frecvența cu care executați acest tip de lucrare. Pentru a reduce expunerea la aceste chimicale: lucrați într-un spațiu bine ventilat și cu un echipament de protecție omologat, cum ar fi acele măști de protecție a respirației care sunt special concepute pentru a filtra particulele microscopice.

Siguranța electrică și a acumulatorului

1. **Nu expuneți mașina la ploaie sau la condiții de umiditate. Dacă intră apă în mașină, riscul electrocutării este mai mare.**
2. **Nu folosiți mașina dacă întrerupătorul nu funcționează. Orice mașină care nu poate fi controlată din întrerupător este periculoasă și trebuie reparată.**

3. **Preveniți punerea accidentală în funcțiune. Asigurați-vă că întrerupătorul se află în poziția oprit înainte de a ridica sau de a transporta mașina. Transportarea mașinii ținând degetul pe întrerupător sau punerea acesteia sub tensiune cu întrerupătorul pornit duce foarte ușor la accidente.**
4. **Nu aruncați acumulatorul(ii) în foc. Elementul poate exploda. Consultați codurile locale pentru posibile instrucțiuni speciale privind eliminarea.**
5. **Nu deschideți și nu dezmembrați acumulatorul(ii). Electrolitul eliberat este coroziv și poate cauza afecțiuni ale pielii și ochilor. Acesta poate fi toxic dacă este înghițit.**
6. **Nu încărcați bateria în ploaie sau în zone cu umezeală.**
7. **Nu înlocuiți acumulatorul cu mâinile umede.**
8. **Nu înlocuiți acumulatorul pe timp de ploaie.**
9. **Nu umeziți bornele acumulatorului cu lichid precum apă și nu scufundați acumulatorul în apă. Nu lăsați acumulatorul în ploaie și nu încărcați, nu utilizați sau nu depozitați acumulatorul într-un loc umed sau ud. Dacă bornele se udă sau intră lichid în acumulator, acumulatorul poate fi scurtcircuitat și există riscul de supraîncălzire, incendiu sau explozie.**
10. **Nu conectați/deconectați fișa la/de la priza blocului de alimentare portabil în condiții de ploaie sau umiditate. Nu lăsați, nu utilizați și nu depozitați mașina și blocul de alimentare portabil în ploaie sau în locuri umede ori ude. Acest lucru poate provoca electrocutarea.**
11. **După ce scoateți acumulatorul din blocul de alimentare portabil sau din încărcător, asigurați-vă că atașați capacul acumulatorului la acumulator și că îl depozitați într-un loc uscat.**
12. **În cazul în care cartușul acumulatorului se udă, scurgeți apa din interior și uscați-l cu o pănză uscată. Lăsați cartușul acumulatorului să se usuce complet într-un loc uscat, înainte de utilizare.**

Punerea în funcțiune

1. **Înainte de asamblarea sau reglarea mașinii, deconectați blocul de alimentare portabil de la mașină.**
2. **Înainte de a manevra lama de tăiere, puneți-vă mănușile de protecție.**
3. **Înainte de a conecta blocul de alimentare portabil la mașină, verificați dacă mașina prezintă deteriorări, șuruburi/piulițe slăbite sau piese asamblate necorespunzător. Ascuțiți lamele de tăiere tocite. Dacă lama de tăiere este îndoită sau deteriorată, înlocuiți-o. Verificați dacă toate pârghiile de control și comutatoarele funcționează ușor. Curățați și uscați mânerul.**
4. **Nu încercați niciodată să porniți mașina dacă este deteriorată sau nu este asamblată complet. În caz contrar, există pericolul de vătămare gravă.**
5. **Reglați centura de umăr și dispozitivul de prindere astfel încât să corespundă dimensiunii corpului operatorului.**

6. Când conectați blocul de alimentare portabil la mașină, țineți accesoriul de tăiere departe de corpul dumneavoastră și de alte obiecte, inclusiv de sol. Acesta se poate roti la pornire și poate provoca accidente sau avarierea mașinii și/sau a bunurilor.
7. Îndepărtați orice cheie de reglare, cheie sau capac pentru lame înainte de a porni mașina. Un accesoriu prins de o piesă în mișcare a mașinii poate cauza vătămări corporale.
8. Unealta de tăiere trebuie să fie echipată cu apărătoarea. Nu utilizați niciodată mașina cu apărători defecte sau fără apărători montate!
9. Asigurați-vă că nu există cabluri electrice, conducte de apă, conducte de gaz etc., care ar putea provoca un pericol în caz de defectare prin folosirea mașinii.
14. Nu atingeți niciodată piesele în mișcare periculoase înainte ca acestea să se fi oprit complet și ca blocul de alimentare portabil să fi fost deconectat de la mașină.
15. Dacă accesoriul de tăiere se lovește de pietre sau de alte obiecte dure, oprți imediat mașina. Apoi, deconectați blocul de alimentare portabil de la mașină și verificați accesoriul de tăiere.
16. În timpul utilizării, verificați în mod regulat dacă accesoriul de tăiere nu este fisurat sau avariât. Înainte de verificare, deconectați blocul de alimentare portabil de la mașină și asigurați-vă că accesoriul de tăiere se oprește complet. Înlocuiți imediat accesoriul de tăiere, chiar dacă are doar fisuri superficiale.
17. Nu tăiați niciodată deasupra nivelului taliei.

Operarea

1. În caz de urgență, oprți mașina imediat.
2. Dacă simțiți că ceva este în neregulă (de exemplu, zgomote, vibrații) pe durata utilizării, oprți mașina și deconectați blocul de alimentare portabil de la mașină. Nu utilizați mașina până când nu identificați și remediați cauza.
3. Accesoriul de tăiere continuă să se rotească pentru o scurtă perioadă de timp după oprirea mașinii. Nu vă grăbiți să puneți mâna pe accesoriul de tăiere.
4. În timpul operării, utilizați centura de umăr. Țineți ferm mașina în dreapta dumneavoastră.
5. Nu vă întindeți excesiv. Mențineți-vă permanent echilibrul și sprijiniți-vă ferm pe picioare. Fiți atenți la obstacolele ascunse, precum cioturi de copaci, rădăcini și șanțuri, pentru a nu vă împiedica.
6. Asigurați-vă întotdeauna echilibrul atunci când vă deplasați pe suprafețe înclinate.
7. Nu alergați niciodată.
8. Nu lucrați niciodată pe o scară sau în copac, pentru a evita pierderea controlului.
9. Dacă mașina suferă un impact puternic sau cade, verificați starea acesteia înainte de a continua lucrul. Verificați dacă există defecțiuni ale comenzilor și ale dispozitivelor de siguranță. Dacă există avarii, sau starea produsului este incertă, contactați servitul nostru de service autorizat pentru inspecție și reparații.
10. Nu atingeți cutia de viteze pe durata utilizării și imediat după aceea. Cutia de viteze se încinge pe durata utilizării și poate cauza arsuri sau răni.
11. Odihniți-vă pentru a preveni pierderea controlului din cauza oboselei. Vă recomandăm să luați o pauză de 10-20 de minute la fiecare oră.
12. Când lăsați mașina nesupravegheată, chiar și pentru o perioadă scurtă, deconectați întotdeauna blocul de alimentare portabil de la mașină. Mașina lăsată nesupravegheată, cu cartușul acumulatorului montat, poate fi utilizată de persoane neautorizate și poate cauza accidente grave.
13. Dacă între accesoriul de tăiere și apărătoare se prind buruieni sau crengi, oprți întotdeauna mașina și deconectați blocul de alimentare portabil de la mașină. În caz contrar, accesoriul de tăiere se poate roti în mod neașteptat și poate provoca accidente grave.
14. Atunci când folosiți o lamă de tăiere, balansați mașina uniform, în semicercuri de la dreapta la stânga, ca și cum ați utiliza o coasă clasică.
20. Țineți mașina doar de suprafețele de prindere izolate, deoarece lama de tăiere poate intra în contact cu fire ascunse. Lamele de tăiere care intră în contact cu un fir sub tensiune ar putea pune sub tensiune și componentele metalice expuse ale mașinii, existând pericolul ca operatorul să se electrocuțeze.
21. Nu porniți mașina dacă unealta de tăiere s-a încurcat în iarba tunsă.
22. Înainte de a porni mașina, asigurați-vă că unealta de tăiere nu atinge pământul și alte obstacole, cum ar fi copacii.
23. În timpul operării, țineți întotdeauna mașina cu ambele mâini. Nu țineți niciodată mașina cu o singură mână în timpul utilizării.
24. Nu folosiți mașina atunci când există riscul de descărcări electrice.
25. Dacă folosiți mașina pe terenuri noroioase, pe pante umede sau în locuri alunecoase, fiți atenți la păstrarea echilibrului.
26. Evitați utilizarea acesteia în medii necorespunzătoare, în care utilizatorul poate resimți un nivel crescut de oboseală.
27. Nu utilizați mașina în condiții de vreme nefavorabilă, când vizibilitatea este redusă. Nerespectarea acestor instrucțiuni poate duce la căderea sau la o utilizare incorectă din cauza vizibilității reduse.
28. Nu introduceți mașina în bălți de apă.
29. Nu lăsați mașina nesupravegheată afară, în ploaie.
30. Îndepărtați frunzele ude sau noroiul care se lipește de gura de aspirație (orificiul de ventilație) din cauza ploii.
31. Nu folosiți mașina în zăpadă.

Unelte de tăiere

1. Nu folosiți unelte de tăiere nerecomandate de Makita.
2. Folosiți un accesoriu de tăiere potrivit pentru munca pe care o aveți de făcut.
 - Capetele de tăiere cu nylon (capete de motocooasă cu fir) și lamele din plastic sunt potrivite pentru tunderea gazonului.

- Lamele de tăiere sunt potrivite pentru tăierea buruienilor, ierburilor înalte, tufșurilor, arbuștilor, subarborului, hățișului și altor ierburi asemănătoare.
- Nu folosiți niciodată alte tipuri de lame, inclusiv lanțuri pivotante formate din mai multe bucăți și dispozitive de tăiere de tip îmblăciu. În caz contrar, pot avea loc accidente grave.

3. **Utilizați doar unelte de tăiere care sunt marcate cu o turație egală cu turația marcată pe mașină sau mai mare decât aceasta.**
4. **Țineți întotdeauna mâinile, fața și hainele departe de unealta de tăiere atunci când aceasta se rotește.** În caz contrar, există pericol de vătămare corporală.
5. **Utilizați întotdeauna apărătoarea potrivită pentru accesoriul de tăiere folosit.**
6. **Atunci când utilizați lame de tăiere, evitați „reculul” și pregătiți-vă întotdeauna pentru un recul accidental. Consultați secțiunea privind reculul.**
7. **Când nu o utilizați, puneți capacul pentru lame pe lamă. Îndepărtați capacul înainte de a o folosi.**

Recul (propulsarea lamei)

1. **Reculul (propulsarea lamei) este o reacție bruscă la o lamă de tăiere care s-a prins sau s-a încurcat în ceva. În această situație, mașina este aruncată cu putere în lateral sau înspre operator, ceea ce poate conduce la accidente grave.**
2. **Reculul apare în special atunci când se aplică segmentul de lamă corespunzător unghiurilor formate de ora 12 cu ora 2 pe cadranul unui ceas la materiale dure, tufșuri și arbori cu diametru de 3 cm sau mai mare.**

► Fig.2

3. **Pentru a evita reculul:**
 1. **Aplicați segmentul corespunzător unghiului format de ora 8 cu ora 11 pe cadranul unui ceas.**
 2. **Nu aplicați niciodată segmentul corespunzător unghiului format de ora 12 cu ora 2 pe cadranul unui ceas.**
 3. **Nu aplicați niciodată segmentul corespunzător unghiurilor formate de ora 11 cu ora 12 și de ora 2 cu ora 5 pe cadranul unui ceas, decât dacă operatorul este bine instruit și experimentat și face acest lucru pe propriul risc.**
 4. **Nu utilizați niciodată lamele de tăiere în apropierea materialelor dure precum gardurile, pereții, trunchiurile de copaci și pietrele.**
 5. **Nu utilizați niciodată lamele de tăiere vertical pentru operații ca cele de bordurare sau tundere a gardurilor vii.**

► Fig.3

Vibrații

1. **Persoanele care au probleme cu circulația sângelui și care sunt expuse la vibrații excesive pot suferi leziuni ale vaselor de sânge sau ale sistemului nervos.** Vibrațiile pot produce apariția următoarelor simptome în degete, mâini sau încheieturi: „amorțeală” (stare de inerție), furnicătură, durere, înțepături, modificarea culorii sau texturii pielii. Dacă apare oricare dintre aceste simptome, consultați un medic!
2. **Pentru a reduce riscul apariției „sindromului degetelor albe”, păstrați-vă mâinile calde în timpul utilizării și întrețineți în mod corect mașina și accesoriile.**

Transport

1. **Înainte de transportarea mașinii, opriți-o și deconectați blocul de alimentare portabil de la mașină. Puneți capacul pentru lame pe lama de tăiere.**
2. **Când transportați mașina, transportați-o în poziție orizontală, ținând de ax.**
3. **Când transportați mașina într-un vehicul, fixați-o corespunzător, pentru a evita răsturnarea.** În caz contrar, mașina și orice alte bagaje se pot deteriora.

Întreținere

1. **Service-ul mașinii trebuie efectuat la centrul nostru de service autorizat, utilizând întotdeauna numai piese de schimb originale.** Reparațiile incorecte și întreținerea inadecvată pot scurta durata de viață a mașinii și mări riscul accidentărilor.
2. **Înainte de realizarea oricăror lucrări de întreținere sau de reparații ori înainte de curățarea mașinii, opriți întotdeauna mașina și deconectați blocul de alimentare portabil de la mașină.**
3. **Purtați întotdeauna mănuși de protecție atunci când manevrați lama de tăiere.**
4. **Curățați întotdeauna praful și murdăria de pe mașină. Nu utilizați niciodată gazolină, benzină, diluant, alcool sau alte substanțe asemănătoare în acest scop.** În caz contrar, pot rezulta decolorări, deformări sau fisuri ale componentelor din plastic.
5. **După fiecare utilizare, strângeți toate șuruburile și piulițele.**
6. **Nu încercați să efectuați nicio operațiune de întreținere sau reparație care nu este descrisă în manualul de instrucțiuni. Contactați centrul de service autorizat pentru astfel de lucrări.**
7. **Utilizați întotdeauna numai piese de schimb și accesorii originale.** Utilizarea de piese sau de accesorii de la terți ar putea conduce la avariarea mașinii, a bunurilor și/sau la accidente grave.
8. **Solicitați centrului de service autorizat să inspecteze și să întrețină mașina la intervale regulate.**
9. **Păstrați întotdeauna mașina în stare bună de funcționare.** Întreținerea necorespunzătoare poate conduce la scăderea performanțelor și la scurta durata de viață a mașinii.
10. **Nu spălați mașina cu jet de apă sub presiune.**
11. **Atunci când spălați mașina, aveți grijă să nu pătrundă apă în partea electrică, cum ar fi în motor și borne.**

12. **Atunci când depozitați mașina, evitați expunerea directă a acesteia la lumina soarelui și la ploaie, și amplasați-o într-un loc în care nu se încălzește și nici nu se umezește.**
13. **Efectuați inspecția sau întreținerea într-un loc în care ploaia poate fi evitată.**
14. **După utilizarea mașinii, îndepărtați murdăria acumulată și uscați-o complet înainte de depozitare.** În funcție de anotimp sau de zonă, există riscul unor defecțiuni din cauza înghețului.
15. **Curățați resturile din toate admisile aerului de răcire.**
6. **Nu depozitați mașina și cartușul acumulatorului în spații în care temperatura poate atinge sau depăși 50 °C (122 °F).**
7. **Nu incinerati cartușul acumulatorului chiar dacă acesta este grav deteriorat sau complet uzat. Cartușul acumulatorului poate exploda în foc.**
8. **Aveți grijă să nu scăpați sau să loviți acumulatorul.**
9. **Nu utilizați un acumulator deteriorat.**
10. **Acumulatorii Li-Ion încorporați se supun cerințelor Legislației privind substanțele periculoase.**

Pentru transporturi comerciale, efectuate de exemplu de către părți terțe, expeditori, trebuie respectate cerințele speciale de ambalare și etichetare.

Pentru pregătirea articolului care urmează să fie expedit, este necesară consultarea unui expert în materiale periculoase. Vă rugăm să respectați, de asemenea, reglementările naționale, care pot fi mai detaliate.

Izolați sau acoperiți contactele deschise și împachetați acumulatorul în așa fel încât să nu se poată mișca în ambalaj.

11. **Atunci când eliminați la deșeurile cartușul acumulatorului, scoateți-l din mașină și eliminați-l într-un loc sigur. Respectați normele naționale privind eliminarea la deșeurile a acumulatorului.**
12. **Utilizați acumuloarele numai cu produsele specificate de Makita.** Instalarea acumulatorilor în produse neconforme poate cauza incendii, căldură excesivă, explozii sau scurgeri de electrolit.
13. **Dacă mașina nu este utilizată o perioadă lungă de timp, acumulatorul trebuie scos din acesta.**

Depozitare

1. **Înainte de depozitarea mașinii, efectuați o curățare și o întreținere complete. Deconectați blocul de alimentare portabil de la mașină. Puneți capacul pentru lame pe lama de tăiere.**
2. **Depozitați mașina într-un loc uscat și la înălțime sau încuiat, astfel încât copiii să nu aibă acces la aceasta.**
3. **Nu sprijiniți mașina de nimic, cum ar fi de un perete.** În caz contrar, aceasta poate cădea, cauzând vătămări.

Primul ajutor

1. **Țineți întotdeauna o trusă de prim ajutor la îndemână. Înlocuiți imediat orice element folosit din trusa de prim ajutor.**
2. **Când solicitați ajutor, oferiți următoarele informații:**
 - Locul accidentului
 - Ce s-a întâmplat
 - Numărul de persoane rănite
 - Natura accidentului
 - Numele dumneavoastră

Instrucțiuni importante privind siguranța pentru cartușul acumulatorului

1. **Înainte de a folosi cartușul acumulatorului, citiți toate instrucțiunile și atenționările de pe (1) încărcătorul acumulatorului, (2) acumulator și (3) produsul care folosește acumulatorul.**
2. **Nu dezmembrați cartușul acumulatorului.**
3. **Dacă timpul de funcționare s-a redus excesiv, întrerupeți imediat funcționarea. Aceasta poate prezenta risc de supraîncălzire, posibile arsuri și chiar explozie.**
4. **Dacă electrolitul pătrunde în ochi, clătiți bine ochii cu apă curată și consultați imediat un medic. Există risc de orbire.**
5. **Nu scurtcircuitați cartușul acumulatorului:**
 - (1) **Nu atingeți bornele cu niciun material conductor.**
 - (2) **Evitați depozitarea cartușului acumulatorului la un loc cu alte obiecte metalice cum ar fi cuie, monede etc.**
 - (3) **Nu expuneți cartușul acumulatorului la apă sau ploaie.**

Un scurtcircuit al acumulatorului poate provoca un flux puternic de curent electric, supraîncălzire, posibile arsuri și chiar defectarea mașinii.

PĂSTRAȚI ACESTE INSTRUCȚIUNI.

⚠ATENȚIE: Folosiți numai acumulatori Makita originali. Acumulatorii Makita care nu sunt originali și acumulatorii care au suferit modificări se pot aprinde, provocând incendii, leziuni corporale și daune. De asemenea, anulează garanția oferită de Makita pentru unealta și încărcătorul Makita.

Sfaturi pentru obținerea unei durate maxime de exploatare a acumulatorului

1. **Încărcați cartușul acumulatorului înainte de a se descărca complet. Întrerupeți întotdeauna funcționarea mașinii și încărcați cartușul acumulatorului când observați o scădere a puterii mașinii.**
2. **Nu reîncărcați niciodată un acumulator complet încărcat. Supraîncărcarea va scurta durata de exploatare a acumulatorului.**
3. **Încărcați cartușul acumulatorului la temperatura camerei, între 10 °C - 40 °C (50 °F - 104 °F). Lăsați un acumulator fierbinte să se răcească înainte de a-l încărca.**
4. **Încărcați cartușul acumulatorului în cazul în care nu a fost utilizat pe o perioadă mai lungă (mai mult de șase luni).**

DESCRIERE COMPONENTE

► Fig.4

1	Indicator de viteză	2	Indicator ADT (ADT = tehnologie de antrenare a cuplului automat)	3	Lampă de avertizare	4	Buton de alimentare principal
5	Buton de inversare	6	Fișă	7	Pârghie de blocare	8	Buton declanșator
9	Agățătoare	10	Măner	11	Piedică	12	Buton rotativ
13	Apărătoare	14	Extensie apărătoare (pentru capul de tăiere cu nylon/lama din plastic)	15	Centură suspendată	-	-

DESCRIEREA FUNCȚIILOR

⚠️ AVERTIZARE: Asigurați-vă întotdeauna că mașina este oprită și blocul de alimentare portabil este deconectat de la mașină înainte de a ajusta sau a verifica funcționarea mașinii. Dacă nu opriți și nu deconectați blocul de alimentare portabil, se pot produce vătămări corporale grave în urma pornirii accidentale.

Sistem de protecție mașină/acumulator

Mașina este prevăzută cu un sistem de protecție mașină/acumulator. Acest sistem întrerupe automat alimentarea motorului pentru a extinde durata de funcționare a mașinii și acumulatorului. Mașina se va opri automat în timpul funcționării, dacă se află într-una din situațiile următoare:

Lampă de avertizare		Stare
Culoare	● Pornit ● Iluminare intermitentă	
Verde	●	Suprasarcină
Roșu	● (mașină) / ● (acumulator)	Supraîncălzire
Roșu	●	Descărcare completă

Protecție la suprasarcină

Dacă mașina se confruntă cu una dintre situațiile de mai jos, aceasta se oprește automat, iar lampa de avertizare luminează verde intermitent:

- Mașina este suprasolicitată de buruieni sau alte reziduuri prinse.
- Unealta de tăiere s-a înțepenit sau s-a retras.
- Butonul de alimentare este pornit în timp ce se apasă pe butonul declanșator.

În acest caz, eliberați butonul declanșator și îndepărtați buruienile sau alte reziduuri prinse, dacă este necesar. Apoi, trageți din nou butonul declanșator pentru a relua activitatea.

⚠️ ATENȚIE: Dacă trebuie să îndepărtați buruienile din mașină sau să deblocați unealta de tăiere, nu uitați să opriți mașina înainte de a începe.

Protecție împotriva supraîncălzirii pentru mașină sau acumulator

Dacă mașina sau cartușul acumulatorului se supraîncălzește, mașina se oprește automat. Dacă mașina se supraîncălzește, lampa de avertizare se aprinde în culoarea roșie. Atunci când cartușul acumulatorului se supraîncălzește, lampa de avertizare emite o lumină roșie intermitentă. Lăsați mașina și/sau acumulatorul să se răcească înainte de repornirea acesteia/acestui.

Protecție la supradescărcare

Atunci când capacitatea acumulatorului devine insuficientă, mașina se oprește automat și lampa de avertizare emite o lumină roșie intermitentă. Dacă mașina nu funcționează deși întrerupătoarele sunt acționate, scoateți cartușul acumulatorului din mașină și încercați-l.

Întrerupător de alimentare principal

Apăsăți pe butonul de alimentare pentru a porni mașina. Pentru a opri mașina, țineți apăsat pe butonul de alimentare până când se stinge indicatorul de viteză.

► Fig.5: 1. Indicator de viteză 2. Buton de alimentare principal

NOTĂ: Mașina se va opri automat dacă nu este utilizată pentru o anumită perioadă de timp.

Acționarea întrerupătorului

⚠️ AVERTIZARE: Pentru siguranța dumneavoastră, această mașină este echipată cu o pârghie de deblocare care previne pornirea neintenționată. Nu utilizați NICIODATĂ mașina dacă aceasta pornește la simpla tragere a butonului declanșator, fără a apăsa pârghia de deblocare. Returnați unealta la un centru de service autorizat pentru efectuarea reparațiilor corespunzătoare ÎNAINTE de a continua utilizarea acesteia.

⚠️ AVERTIZARE: Nu blocați NICIODATĂ pârghia de deblocare cu bandă adezivă și nu dezactivați NICIODATĂ scopul sau funcția acesteia.

ATENȚIE: Înainte de a conecta blocul de alimentare portabil la mașină, verificați întotdeauna dacă butonul declanșator funcționează corect și revine în poziția „OFF” (oprit) când este eliberat. Operarea mașinii cu un întrerupător care nu funcționează corect poate duce la pierderea controlului și la vătămări corporale grave.

ATENȚIE: Nu apăsați niciodată pe butonul de alimentare și pe butonul declanșator atunci când transportați mașina. Mașina poate porni accidental și poate provoca vătămări corporale.

NOTĂ: Nu trageți puternic butonul declanșator fără a apăsa pârghia de deblocare. Butonul se poate rupe.

Pentru a preveni acționarea accidentală a butonului declanșator, este prevăzută o pârghie de blocare. Pentru a porni mașina, apăsați pârghia de blocare și acționați butonul declanșator. Turația mașinii poate fi mărită prin creșterea forței de apăsare pe butonul declanșator. Eliberați butonul declanșator pentru a opri mașina.

UR101C

► Fig.6: 1. Pârghie de blocare 2. Buton declanșator









UR201C

► Fig.7: 1. Pârghie de deblocare 2. Buton declanșator

Reglarea vitezei

Puteți selecta viteza mașinii apăsând pe butonul de alimentare. De fiecare dată când apăsați pe butonul de alimentare, nivelul vitezei se va modifica. Mașina își reglează automat viteza de rotație, în funcție de unalta de tăiere montată pe mașină.

► Fig.8: 1. Indicator de viteză 2. Buton de alimentare principal

Indicator de viteză	Mod	Viteza de rotație	
		Lamă de tăiere Lamă din plastic (305 mm)	Cap de tăiere cu nylon Lamă din plastic (255 mm)
 3  2  1	Mare	0 - 7.000 min ⁻¹	0 - 5.500 min ⁻¹
 3  2  1	Medie	0 - 5.500 min ⁻¹	0 - 5.000 min ⁻¹
 3  2  1	Mică	0 - 4.600 min ⁻¹	0 - 4.600 min ⁻¹

Tehnologia de antrenare a cuplului automat

La activarea tehnologiei de antrenare a cuplului automat (ADT), mașina funcționează la o viteză de rotație și un cuplu potrivite pentru starea ierbii care trebuie tăiată. Mașina detectează automat unalta de tăiere montată și selectează o viteză de rotație adecvată.

Pentru a activa tehnologia ADT, țineți apăsat pe butonul de inversare până când se aprinde indicatorul ADT. Pentru a dezactiva tehnologia ADT, țineți apăsat pe butonul de inversare până când se stinge indicatorul ADT.

► Fig.9: 1. Indicator ADT 2. Buton de inversare

Indicator	Mod	Unaltă de tăiere	Viteza de rotație
	ADT	Lamă de tăiere Lamă din plastic (305 mm)	3.500 - 7.000 min ⁻¹
		Cap de tăiere cu nylon Lamă din plastic (255 mm)	3.500 - 5.500 min ⁻¹

Buton de inversare pentru înlăturarea resturilor

AVERTIZARE: Opriti mașina și deconectați blocul de alimentare portabil de la mașină înainte de a înlătura iarba sau resturile rămase, care nu pot fi înlăturate cu funcția de rotație inversă. În caz contrar, se pot produce vătămări corporale grave în urma pornirii accidentale.

Această mașină este prevăzută cu un buton de inversare pentru a schimba direcția de rotație. Este utilizat doar pentru înlăturarea ierbii și a resturilor rămase în mașină.

Pentru a inversa rotația, după ce s-a oprit unalta de tăiere, apăsați pe butonul de inversare și trageți butonul declanșator, apăsând în același timp pârghia de blocare. Indicatoroalele de viteză și indicatorul ADT încep să lumineze intermitent, iar unalta de tăiere se rotește în sens invers când trageți butonul declanșator.

Pentru a reveni la rotația normală, eliberați butonul declanșator și așteptați până când unalta de tăiere se oprește.

► Fig.10: 1. Indicator de viteză 2. Indicator ADT 3. Buton de inversare

NOTĂ: În timpul rotației inverse, mașina va opera doar pentru o scurtă perioadă de timp și apoi se va opri automat.

NOTĂ: După oprirea mașinii, rotația revine la direcția obișnuită atunci când o porniți din nou.

NOTĂ: Dacă apăsați pe butonul de inversare în timp ce unalta de tăiere încă se rotește, mașina se oprește și este pregătită pentru rotația inversă.

Frână electrică

Această mașină este echipată cu frână electrică. Dacă în repetate rânduri, mașina nu se oprește rapid după ce butonul declanșator este eliberat, solicitați repararea acesteia la centrul nostru de service.

⚠️ ATENȚIE: Sistemul de frânare nu înlocuiește apărătoarea. Nu utilizați niciodată mașina fără apărătoare. Utilizarea unei unelte de tăiere fără apărătoarea poate duce la vătămări corporale grave.

Funcție electronică

Control constant al vitezei

Funcția de control al vitezei furnizează viteza de rotație constantă indiferent de condițiile de sarcină.

Funcție de pornire lină

Pornire lină datorită suprimării șocului de pornire.

ASAMBLARE

⚠️ AVERTIZARE: Asigurați-vă întotdeauna că mașina este oprită și blocul de alimentare portabil este deconectat de la mașină înainte de a efectua orice acțiune asupra mașinii. Dacă nu opriți și nu deconectați blocul de alimentare portabil, se pot produce vătămări corporale grave în urma pornirii accidentale.

⚠️ AVERTIZARE: Nu porniți niciodată mașina dacă aceasta nu este complet asamblată. Operarea mașinii într-o stare de asamblare parțială vă poate provoca leziuni corporale grave cauzate de pornirea accidentală.

Montarea mânerului

Pentru UR101C

1. Introduceți axul mânerului în dispozitivul de prindere. Aliniați orificiul pentru șurub din dispozitivul de prindere cu orificiul din ax. Strângeți ferm șurubul.
▶ Fig.11: 1. Mâner 2. Șurub 3. Ax

NOTĂ: Fiți atenți la direcția de montare a mânerului. Orificiile pentru șuruburi nu vor fi aliniate dacă mânerul nu este introdus în direcția corectă.

2. Montați arcul pe bază.
▶ Fig.12: 1. Buton rotativ 2. Clemă mâner 3. Mâner 4. Suport mâner 5. Arc 6. Talpă

3. Amplasați mânerul între clemă de mâner și suportul de mâner.
4. Prindeți provizoriu mânerul strângând butonul rotativ și reglați poziția mânerului.
5. Strângeți complet butonul rotativ.

Pentru UR201C

1. Atașați clemă superioară și inferioară la amortizor.
2. Așezați mânerul pe clemă superioară și fixați-l cu șuruburile cu cap hexagonal înecat, după cum se arată în imagine.
▶ Fig.13: 1. Șurub cu cap hexagonal înecat 2. Mâner 3. Clemă superioară 4. Amortizor 5. Clemă inferioară

Atașarea pedicii

Nu numai pentru modelul cu mâner brățară (diferă în funcție de țară)

Dacă modelul dvs. este prevăzut cu pedică, atașați-o la mâner, folosind șurubul de pe pedică.

▶ Fig.14: 1. Pedică 2. Șurub

⚠️ ATENȚIE: După asamblare, nu demontați pedica. Pedica are rol de piesă de siguranță și vă împiedică să atingeți lama de tăiere în mod accidental.

Depozitarea cheii imbus

⚠️ ATENȚIE: Aveți grijă să nu uitați cheia imbus introdusă în capul mașinii. Aceasta poate provoca vătămări corporale și/sau defectarea mașinii.

Când nu o utilizați, depozitați cheia imbus conform ilustrației, pentru a preveni pierderea acesteia.

▶ Fig.15: 1. Cheie imbus

La modelul cu mâner curbat, cheia imbus poate fi păstrată pe clemă mânerului, după cum se arată în imagine.





▶ Fig.16: 1. Cheie imbus 2. Clemă mâner

La modelul cu mâner brățară, cheia imbus poate fi păstrată pe mâner, după cum se arată în imagine.

▶ Fig.17: 1. Cheie imbus

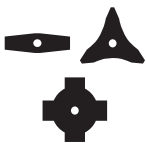
Combinăția corectă unelată de tăiere și apărătoare

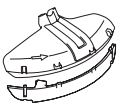
⚠️ ATENȚIE: Utilizați întotdeauna combinația corectă unelată de tăiere-apărătoare. Este posibil ca o combinație greșită să nu vă protejeze de unelată de tăiere și de resturile și pietrele proiectate în aer. De asemenea, aceasta poate afecta echilibrul mașinii, ceea ce poate conduce la accidente.

Unelată de tăiere	Apărătoare
Lamă de tăiere (lamă cu 2, 3 și 4 dinți) 	
Cap de tăiere cu nylon 	
Lamă din plastic 	

Instalarea apărătorii

⚠️ AVERTIZARE: Nu utilizați niciodată mașina fără apărătoare sau cu apărătoarea montată greșit. În caz contrar, se pot produce accidente grave.

NOTĂ: Tipul apărătorii livrate ca accesoriu standard variază de la o țară la alta.

Pentru lama de tăiere

Prindeți apărătoarea pe clemă folosind șuruburile.

► **Fig.18:** 1. Clemă 2. Apărătoare

Pentru capul de tăiere cu nylon/lama din plastic

⚠️ ATENȚIE: Aveți grijă să nu vă răniți cu cuțitul pentru tăierea firului de nylon.

Prindeți apărătoarea pe clemă folosind șuruburile. Apoi, montați extensia pentru apărătoare. Introduceți extensia pentru apărătoare în apărătoare și apoi prindeți clemele prin înclichetare. Asigurați-vă că clapetele de pe extensia pentru apărătoare se potrivesc în fantele de pe apărătoare.

► **Fig.19:** 1. Apărătoare 2. Clemă 3. Extensie pentru apărătoare 4. Cuțit 5. Fantă 6. Clapetă

Pentru a scoate extensia pentru apărătoare din apărătoare, desfaceți clemele introducând cheia imbus după cum se arată în imagine.

► **Fig.20:** 1. Cheie imbus 2. Clemă

Instalarea uneltei de tăiere

⚠️ ATENȚIE: Utilizați întotdeauna cheile furnizate pentru a demonta sau monta lama de tăiere.

⚠️ ATENȚIE: Nu uitați să îndepărtați cheia imbus introdusă în capul mașinii după montarea uneltei de tăiere.

NOTĂ: Tipul uneltei (uneltelor) de tăiere livrate ca accesoriu standard variază de la o țară la alta. În unele țări, unealta de tăiere nu este furnizată.

NOTĂ: Întoarceți mașina invers astfel încât să puteți înlocui cu ușurință unealta de tăiere.

Lamă de tăiere

⚠️ ATENȚIE: Atunci când manevrați o lamă de tăiere, purtați întotdeauna mănuși și puneți capul lamei pe lamă.

⚠️ ATENȚIE: Lama de tăiere trebuie să fie bine lustruită, să nu prezinte fisuri și nici să nu fie avariată. Dacă lama de tăiere se lovește de o piatră în timpul operării, opriți imediat mașina și verificați lama de tăiere.

⚠️ ATENȚIE: Utilizați întotdeauna lama de tăiere cu diametrul menționat în secțiunea „Specificatii”.

► **Fig.21:** 1. Piuliță 2. Garnitură 3. Șaibă clemă 4. Lamă de tăiere 5. Ax 6. Șaibă receptor 7. Cheie imbus

1. Introduceți cheia imbus prin orificiul din cutia de viteze, pentru a bloca axul. Rotiți axul până când cheia imbus este introdusă complet.

2. Montați lama de tăiere pe șaiba receptor astfel încât săgețile de pe lamă și apărătoare să fie îndreptate în aceeași direcție.

► **Fig.22:** 1. Săgeată

3. Puneți șaiba clemă și garnitura pe lama de tăiere și strângeți bine piulița cu cheia inelară.

► **Fig.23:** 1. Cheie inelară 2. Cheie imbus 3. Deșurubare 4. Strângere

NOTĂ: Cuplu de strângere: 20 - 30 N•m

4. Scoateți cheia imbus din cutia de viteze.

Pentru a scoate lama de tăiere, executați în ordine inversă operațiunile de montare.

Cap de tăiere cu nylon

NOTĂ: Asigurați-vă că utilizați doar un cap de tăiere cu nylon Makita original.

Există două tipuri de cap de tăiere cu nylon: cu alimentare și percutare și cu alimentare manuală.

Tip cu alimentare și percutare

► **Fig.24:** 1. Cap de tăiere din nylon 2. Ax 3. Cheie imbus 4. Deșurubare 5. Strângere

1. Introduceți cheia imbus prin orificiul din cutia de viteze, pentru a bloca axul. Rotiți axul până când cheia imbus este introdusă complet.

2. Așezați capul de tăiere cu nylon pe ax și strângeți-l bine cu mâna.

3. Scoateți cheia imbus din cutia de viteze.

Pentru a scoate capul de tăiere cu nylon, executați în ordine inversă operațiunile de montare.

Tip cu alimentare manuală

► **Fig.25:** 1. Piuliță 2. Cap de tăiere din nylon 3. Ax 4. Cheie imbus

1. Introduceți cheia imbus prin orificiul din cutia de viteze, pentru a bloca axul. Rotiți axul până când cheia imbus este introdusă complet.

2. Așezați capul de tăiere cu nylon pe ax și strângeți bine piulița cu cheia inelară.

► **Fig.26:** 1. Cheie inelară 2. Cheie imbus 3. Deșurubare 4. Strângere

3. Scoateți cheia imbus din cutia de viteze.

Pentru a scoate capul de tăiere cu nylon, executați în ordine inversă operațiunile de montare.

Lamă din plastic

NOTĂ: Asigurați-vă că utilizați doar lame din plastic Makita originale.

► **Fig.27:** 1. Lamă din plastic 2. Ax 3. Cheie imbus 4. Deșurubare 5. Strângere

1. Introduceți cheia imbus prin orificiul din cutia de viteze, pentru a bloca axul. Rotiți axul până când cheia imbus este introdusă complet.

2. Așezați lama din plastic pe ax și strângeți-o bine cu mâna.
3. Scoateți cheia imbus din cutia de viteze.

Pentru a scoate lama din plastic, executați în ordine inversă operațiunile de montare.

OPERAREA

Reglarea poziției de lucru

ATENȚIE: Înainte de efectuarea acestei proceduri, montați cartușul/cartușele acumulatorului la blocul de alimentare portabil și finalizați ajustările pentru centura de talie și pentru centura de umăr.

Pentru detalii, consultați manualul de instrucțiuni al blocului de alimentare portabil.

ATENȚIE: Pentru a preveni punerea accidentală în funcțiune, nu porniți niciodată blocul de alimentare portabil pe parcursul acestei proceduri. Cartușul/cartușele acumulatorului se montează doar în vederea ușurinței utilizării cu echilibrul greutatei efective.

1. Trageți cablul din partea dreaptă a blocului de alimentare portabil. Atunci când scoateți cablul, asigurați-vă că îl fixați în suporturi, astfel cum se arată în figură.

► Fig.28: 1. Cablu 2. Suport

2. Prindeți cârligele centurii suspendate de inelele curelelor de umăr sau ale centurii de talie, după cum se arată în figură.

Atașarea centurii suspendate la cureaua de umăr

► Fig.29: 1. Centură suspendată 2. Inel 3. Cârlig

Atașarea centurii suspendate la cureaua de umăr și la centura de talie

► Fig.30: 1. Centură suspendată 2. Inel 3. Cârlig

3. Purtați centura de umăr a blocului de alimentare portabil și închideți catarama de pe centura de talie.

► Fig.31

Reglați lungimea centurii suspendate în funcție de necesități.

► Fig.32

4. Atașați mașina la centura de umăr utilizând cârligul de pe centura suspendată. Asigurați-vă că prindeți cârligul de agățatoarea mașinii.

UR101C

► Fig.33: 1. Cârlig 2. Agățatoare

UR201C

► Fig.34: 1. Cârlig 2. Agățatoare

5. Introduceți fișa mașinii în priză blocului de alimentare portabil.

La introducerea, aliniați marcajul triunghiular la fișă și la priză.

UR101C

► Fig.35: 1. Fișă 2. Priză 3. Marcaj triunghiular

UR201C

► Fig.36: 1. Fișă 2. Priză 3. Marcaj triunghiular

6. Ajustați lungimea cablului utilizând suportul în funcție de necesități.

► Fig.37: 1. Suport

Lungimea cablului este reglată în mod corespunzător atunci când puteți:

- balansa mașină fără nicio piedică din partea cablului;
- balansa mașina fără a lăsa cablul să se miște și
- deconecta fișa de la priză fără a scoate centura de umăr a blocului de alimentare portabil.

ATENȚIE: Permiteți mișcarea adecvată a cablului între mașină și blocul de alimentare portabil. Dacă jocul este prea mic, mișcarea mașinii poate fi împiedicată. Dacă jocul este prea mare, cablul poate fi prins de un alt obiect și poate provoca accidente.

Reglarea poziției agățătorii

Numai pentru UR101C

Pentru o manevrare mai confortabilă a mașinii, puteți schimba poziția agățătorii.

1. Deșurubați șurubul de pe agățatoare și mutați-l într-o poziție de lucru confortabilă.

► Fig.38: 1. Agățatoare 2. Șurub 3. Cablu

NOTĂ: La reglarea poziției agățătorii, reglați și poziția cablului.

2. Reglați poziția agățătorii după cum se arată în imagine și apoi strângeți șurubul.

► Fig.39

1	Poziția agățătorii față de sol
2	Poziția lamei de tăiere față de sol
3	Distanța pe orizontală între agățatoare și partea neprotejată a lamei de tăiere

Începerea operației

ATENȚIE: Înainte de operație, finalizați reglarea poziției de lucru urmând instrucțiunile din secțiunea privind poziția de lucru.

ATENȚIE: Înainte de operație, asigurați-vă că ați blocat cataramele de pe centura de talie și că mașina este atașată bine la cârligul centurii suspendate.

ATENȚIE: Apăsăți întotdeauna butonul de alimentare principal pentru a porni mașina imediat înainte de a tăia iarba. În caz contrar, există pericol de vătămare corporală din cauza pornirii accidentale.

1. Montați cartușul/cartușele acumulatorului la blocul de alimentare portabil.

► Fig.40: 1. Bloc de alimentare portabil 2. Cartușul acumulatorului

NOTĂ: Consultați manualul de instrucțiuni al blocului dumneavoastră de alimentare portabil pentru informații privind montarea cartușelor acumulatorului.

2. Apăsăți butonul de pornire de pe blocul de alimentare portabil. Lampa de alimentare principală se va aprinde.

► **Fig.41:** 1. Lampă de alimentare principală 2. Buton de pornire

3. Purtați centura de umăr a blocului de alimentare portabil și închideți catarama de pe centura de talie.

► **Fig.42**

4. Atașați mașina la centura de umăr utilizând cârligul de pe centura suspendată. Asigurați-vă că prindeți cârligul de agățătoare a mașinii.

UR101C

► **Fig.43:** 1. Cârlig 2. Agățătoare

UR201C

► **Fig.44:** 1. Cârlig 2. Agățătoare

5. Introduceți fișa mașinii în priză blocului de alimentare portabil.

La introducerea, aliniați marcajul triunghiular la fișă și la priză.

UR101C

► **Fig.45:** 1. Fișă 2. Priză 3. Marcaj triunghiular

UR201C

► **Fig.46:** 1. Fișă 2. Priză 3. Marcaj triunghiular

6. Apăsăți pe butonul de alimentare pentru a porni mașina.

Mașina este pregătită de funcționare. Mașina va începe să funcționeze când trageți butonul declanșator.

► **Fig.47:** 1. Buton de alimentare principal

⚠ATENȚIE: La întreruperea operației, opriți întotdeauna mașina și scoateți fișa din priză. În caz contrar, există pericol de vătămare corporală din cauza pornirii accidentale.

La finalizarea operației, țineți apăsat butonul de alimentare principal până când indicatorul de viteză se oprește și apoi efectuați procedura de mai sus în ordine inversă.

Manevrarea corectă a mașinii

⚠AVERTIZARE: Poziționați întotdeauna mașina în partea dreaptă. Poziția corectă a mașinii permite control maxim și va reduce riscul de accidente grave cauzate de recul.

⚠AVERTIZARE: Fiți foarte atenți pentru a menține controlul mașinii în orice moment. Nu lăsați mașina să fie deviată spre dumneavoastră sau orice altă persoană din apropierea zonei de lucru. Scăparea de sub control a mașinii poate duce la accidente grave ale operatorului și persoanelor din jur.

⚠AVERTIZARE: Pentru a evita accidentele, lăsați o distanță mai mare de 15 m (50 ft) între operatori atunci când doi sau mai mulți operatori de lucrează într-o singură zonă. De asemenea, stabiliți o persoană care să observe distanța dintre operatori. Dacă o persoană sau un animal intră în zona de lucru, opriți imediat operația.

⚠ATENȚIE: Dacă, în timpul operației, unealta de tăiere lovește accidental o piatră sau un obiect dur, mașina trebuie oprită și verificată pentru orice defecțiuni. În cazul în care unealta de tăiere este deteriorată, înlocuiți-o imediat. Utilizarea unei unelte de tăiere deteriorate poate duce la vătămări corporale grave.

⚠ATENȚIE: Scoateți capacul pentru lame de pe lama tăiere atunci când tundeți iarba.

O poziție și manevrare corecte vă permit să aveți un control cât mai bun al mașinii și reduc riscul de accidente ca urmare a reculului.

UR101C

► **Fig.48**

UR201C

► **Fig.49**

la folosirea unui cap de tăiere cu nylon (tip cu percutare și alimentare)

Capul de tăiere cu nylon este un cap de motocosoare cu fir dublu, cu mecanisme de alimentare și percutare. Pentru a alimenta firul din nylon, loviți capul de tăiere de sol în timpul unei rotiri la turație redusă.

► **Fig.50:** 1. Cea mai eficientă zonă de tăiere

NOTĂ: Alimentarea prin lovire nu va funcționa corect în cazul în care capul de tăiere cu nylon nu se rotește.

NOTĂ: În cazul în care firul din nylon nu este eliberat prin lovire, înfășurați/înlocuiți firul din nylon urmând procedurile din secțiunea dedicată întreținerii.

Desprinderea de urgență

⚠ATENȚIE: În cazul desprinderii de urgență, accordați o atenție deosebită poziției uneltei de tăiere în rotire.

În caz de urgență, detașați mașina în unul dintre felurile de mai jos:

Deschideți catarama de pe centura de talie și scoateți centura de umăr a blocului de alimentare portabil care este conectat la mașină.

► **Fig.51:** 1. Cataramă

Deblocați catarama de pe centura suspendată și eliberați mașina. Cablul va fi deconectat de către greutatea mașinii.

► **Fig.52:** 1. Cataramă

ÎNTREȚINERE

⚠️ AVERTIZARE: Asigurați-vă întotdeauna că mașina este oprită și blocul de alimentare portabil este deconectat de la mașină înainte de a încerca să efectuați verificări sau lucrări de întreținere asupra mașinii. Dacă nu opriți și nu deconectați blocul de alimentare portabil, se pot produce vătămări corporale grave în urma pornirii accidentale.

NOTĂ: Nu utilizați niciodată gazolină, benzină, diluant, alcool sau alte substanțe asemănătoare. În caz contrar, pot rezulta decolorări, deformări sau fisuri.

Pentru a menține SIGURANȚA și FIABILITATEA produsului, reparațiile și orice alte lucrări de întreținere sau reglare trebuie executate de centre de service Makita autorizate sau proprii, folosind întotdeauna piese de schimb Makita.

Curățarea uneltei

Curățați unealta ștergând praful, murdăria sau iarba tăiată cu o lavetă uscată sau cu o lavetă umezită în apă cu săpun și stoarsă. Pentru a evita supraîncălzirea uneltei, îndepărtați iarba tăiată sau resturile prinse în fanta de aerisire a uneltei.

Înlocuirea firului din nylon

⚠️ AVERTIZARE: Folosiți numai fire din nylon cu diametrul menționat în acest manual de instrucțiuni. Nu utilizați niciodată un fir mai greu, sârmă metalică, funie sau alte materiale similare. În caz contrar, mașina s-ar putea deteriora, existând riscul de vătămare corporală gravă.

⚠️ AVERTIZARE: Scoateți întotdeauna capul de tăiere cu nylon din mașină atunci când înlocuiți firul din nylon.

⚠️ AVERTIZARE: Capacul capului de tăiat cu nylon trebuie să fie corect fixat în carcasă, în modul descris în acest manual de instrucțiuni. Neasigurarea corectă a capacului poate duce la desprinderea capului de tăiere cu nylon, rezultând accidente personale grave.

Înlocuiți firul din nylon dacă nu mai este alimentat. Metoda de înlocuire a firului din nylon diferă în funcție de tipul capului de tăiere cu nylon.

95-M10L

► Fig.53

B&F ECO 4L

► Fig.54

UN-74L, UN-72L

► Fig.55

Tip cu alimentare manuală

Atunci când firul din nylon se scurtează, scoateți-l din ochet și introduceți-l în alt ochet.

► Fig.56

Înlocuirea lamei din plastic

Înlocuiți lama din plastic dacă acesta este uzată sau ruptă.

► Fig.57

La momentul instalării lamei din plastic, aliniați direcția săgeții de pe lamă cu cea a apărătoarei.

► Fig.58: 1. Săgeată pe apărătoare 2. Săgeată pe lamă

DEPANARE

Înainte de a solicita reparații, efectuați mai întâi propria inspecție. În cazul în care găsiți o problemă care nu este explicată în manual, nu încercați să demontați echipamentul. În schimb, adresați-vă Centrelor de service autorizate Makita, utilizând întotdeauna piese de schimb Makita pentru reparații.

Stare de anormalitate	Cauză probabilă (defecțiune)	Remediu
Motorul nu operează.	Cartușul acumulatorului nu este montat.	Montați cartușul acumulatorului.
	Problemă cu acumulatorul (tensiune scăzută)	Reîncărcați cartușul acumulatorului. Dacă reîncărcarea nu este eficientă, înlocuiți cartușul acumulatorului.
	Sistemul de acționare nu funcționează corect.	Solicitați centrului de service autorizat local efectuarea reparațiilor.
Motorul se oprește din funcționare după puțin timp.	Nivelul de încărcare al acumulatorului este redus.	Reîncărcați cartușul acumulatorului. Dacă reîncărcarea nu este eficientă, înlocuiți cartușul acumulatorului.
	Supraîncălzire.	Opritiți utilizarea unelei și lăsați-o să se răcească.
Mașina nu atinge turația în gol maximă.	Cartușul acumulatorului este instalat necorespunzător.	Montați cartușul de acumulator în modul descris în acest manual.
	Puterea acumulatorului se reduce.	Reîncărcați cartușul acumulatorului. Dacă reîncărcarea nu este eficientă, înlocuiți cartușul acumulatorului.
	Sistemul de acționare nu funcționează corect.	Solicitați centrului de service autorizat local efectuarea reparațiilor.
Capul de tăiere nu se rotește: ⇒ opriți imediat mașina!	Obiecte străine, precum crengi, blochează spațiul dintre apărătoare și unealta de tăiere.	Îndepărtați obiectul străin.
	Unealta de tăiere nu este bine fixată.	Fixați bine unealta de tăiere.
	Sistemul de acționare nu funcționează corect.	Solicitați centrului de service autorizat local efectuarea reparațiilor.
Vibrații anormale: ⇒ opriți imediat mașina!	Unealtă de tăiere ruptă, îndoită sau uzată	Înlocuiți unealta de tăiere.
	Unealta de tăiere nu este bine fixată.	Fixați bine unealta de tăiere.
	Sistemul de acționare nu funcționează corect.	Solicitați centrului de service autorizat local efectuarea reparațiilor.
Capul de tăiere și motorul nu pot fi oprite: ⇒ Deconectați imediat blocul de alimentare portabil de la mașină!	Defecțiune electrică sau electronică.	Deconectați blocul de alimentare portabil de la mașină și solicitați centrului de service autorizat local efectuarea reparațiilor.

ACCESORII OPȚIONALE

⚠️ AVERTIZARE: Folosiți doar accesoriile sau piesele auxiliare recomandate, indicate în acest manual. Utilizarea altor accesorii sau piese auxiliare poate duce la accidentări grave.

⚠️ ATENȚIE: Folosiți accesoriile sau piesele auxiliare recomandate pentru mașina dumneavoastră Makita în acest manual. Utilizarea oricărui alte accesorii sau piese auxiliare poate prezenta risc de vătămare corporală. Utilizați accesoriile și piesele auxiliare numai în scopul destinat.

Dacă aveți nevoie de asistență sau de mai multe detalii referitoare la aceste accesorii, adresați-vă centrului local de service Makita.

- Lamă de tăiere
- Cap de tăiere din nylon
- Fir de nylon (fir de tăiere)

- Lamă din plastic
- Apărătoare
- Acumulator și încărcător original Makita

NOTĂ: Unele articole din listă pot fi incluse ca accesorii standard în ambalajul de scule. Acestea pot diferi în funcție de țară.

TECHNISCHE DATEN

Modell:		UR101C	UR201C
Handgrifftyp		Doppelgriffstange	Bügelgriff
Leerlaufdrehzahl (auf jeder Drehzahlstufe)	Schneidblatt Kunststoffmesser (305 mm)	3: 0 - 7.000 min ⁻¹ 2: 0 - 5.500 min ⁻¹ 1: 0 - 4.600 min ⁻¹	
	Nylonfadenkopf Kunststoffmesser (255 mm)	3: 0 - 5.500 min ⁻¹ 2: 0 - 5.000 min ⁻¹ 1: 0 - 4.600 min ⁻¹	
Gesamtlänge (ohne Schneidwerkzeug)		1.760 mm	1.795 mm
Nylonfaden-Durchmesser		2,4 mm	
Verwendbares Schneidwerkzeug und Schnittdurchmesser	2-Zahn-Schneidblatt (T/N 198345-9)	255 mm	
	3-Zahn-Schneidblatt (T/N 195299-1)	255 mm	
	4-Zahn-Schneidblatt (T/N 196895-8)	255 mm	
	Nylonfadenkopf (T/N 197993-1)	430 mm	
	Kunststoffmesser (T/N 198383-1) (T/N 199868-0)	255 mm 305 mm	
Nennspannung		36 V - 40 V Gleichstrom	
Nettogewicht		5,2 kg	4,7 kg

- Wir behalten uns vor, Änderungen der technischen Daten im Zuge der Entwicklung und des technischen Fortschritts ohne vorherige Ankündigung vorzunehmen.
- Die technischen Daten können von Land zu Land unterschiedlich sein.
- Gewicht nach EPTA-Verfahren 01/2014

Anwendbare rückentragbare Akku-Bank

PDC01

Geräusch

Modell UR101C

Schneidwerkzeug	Schalldruckpegel (L _{pA}) dB (A)		Schalleistungspegel (L _{WA}) dB (A)		Zutreffender Standard
	L _{pA} dB(A)	Messunsicherheit (K) dB(A)	L _{WA} dB(A)	Messunsicherheit (K) dB(A)	
2-Zahn-Schneidblatt	81,7	0,5	93,9	0,8	ISO22868 (ISO11806-1)
4-Zahn-Schneidblatt	83,0	0,3	97,6	0,2	ISO22868 (ISO11806-1)
Nylonfadenkopf	80,0	0,9	91,8	1,0	ISO22868 (ISO11806-1)/ EN50636-2-91
Kunststoffmesser	78,0	1,0	87,4	0,7	ISO22868 (ISO11806-1)/ EN50636-2-91

Modell UR201C

Schneidwerkzeug	Schalldruckpegel (L_{pA}) dB (A)		Schalleistungspegel (L_{WA}) dB (A)		Zutreffender Standard
	L_{pA} dB(A)	Messunsicherheit (K) dB(A)	L_{WA} dB(A)	Messunsicherheit (K) dB(A)	
2-Zahn-Schneidblatt	81,7	0,5	93,9	0,8	ISO22868 (ISO11806-1)
4-Zahn-Schneidblatt	83,0	0,3	97,6	0,2	ISO22868 (ISO11806-1)
Nylonfadenkopf	80,0	0,9	91,8	1,0	ISO22868 (ISO11806-1)/ EN50636-2-91
Kunststoffmesser	78,0	1,0	87,4	0,7	ISO22868 (ISO11806-1)/ EN50636-2-91

- Selbst wenn der oben aufgeführte Schalldruckpegel 80 dB (A) oder weniger beträgt, kann der bei der Arbeit erzeugte Schalldruckpegel 80 dB (A) überschreiten. Tragen Sie einen Gehörschutz.

HINWEIS: Der (Die) angegebene(n) Schallemissionswert(e) wurde(n) im Einklang mit der Standardprüfmethode gemessen und kann (können) für den Vergleich zwischen Werkzeugen herangezogen werden.

HINWEIS: Der (Die) angegebene(n) Schallemissionswert(e) kann (können) auch für eine Vorbewertung des Gefährdungsgrads verwendet werden.

⚠️ WARNUNG: Einen Gehörschutz tragen.

⚠️ WARNUNG: Die Schallemission während der tatsächlichen Benutzung des Elektrowerkzeugs kann je nach der Benutzungsweise des Werkzeugs, und speziell je nach der Art des bearbeiteten Werkstücks, von dem (den) angegebenen Wert(en) abweichen.

⚠️ WARNUNG: Identifizieren Sie Sicherheitsmaßnahmen zum Schutz des Benutzers anhand einer Schätzung des Gefährdungsgrads unter den tatsächlichen Benutzungsbedingungen (unter Berücksichtigung aller Phasen des Arbeitszyklus, wie z. B. Ausschalt- und Leerlaufzeiten des Werkzeugs zusätzlich zur Betriebszeit).

Vibrationen

Zutreffender Standard : ISO22867(ISO11806-1)

Modell UR101C

Schneidwerkzeug	Linksdrehung		Rechtsdrehung	
	$a_{h,w}$ (m/s^2)	Messunsicherheit K (m/s^2)	$a_{h,w}$ (m/s^2)	Messunsicherheit K (m/s^2)
2-Zahn-Schneidblatt	$\leq 2,5$	1,5	$\leq 2,5$	1,5
4-Zahn-Schneidblatt	$\leq 2,5$	1,5	$\leq 2,5$	1,5
Nylonfadenkopf	$\leq 2,5$	1,5	$\leq 2,5$	1,5
Kunststoffmesser	$\leq 2,5$	1,5	$\leq 2,5$	1,5

Modell UR201C

Schneidwerkzeug	Linksdrehung		Rechtsdrehung	
	$a_{h,w}$ (m/s^2)	Messunsicherheit K (m/s^2)	$a_{h,w}$ (m/s^2)	Messunsicherheit K (m/s^2)
2-Zahn-Schneidblatt	$\leq 2,5$	1,5	$\leq 2,5$	1,5
4-Zahn-Schneidblatt	$\leq 2,5$	1,5	$\leq 2,5$	1,5
Nylonfadenkopf	$\leq 2,5$	1,5	$\leq 2,5$	1,5
Kunststoffmesser	$\leq 2,5$	1,5	$\leq 2,5$	1,5

HINWEIS: Der (Die) angegebene(n) Vibrationsgesamtwert(e) wurde(n) im Einklang mit der Standardprüfmethode gemessen und kann (können) für den Vergleich zwischen Werkzeugen herangezogen werden.

HINWEIS: Der (Die) angegebene(n) Vibrationsgesamtwert(e) kann (können) auch für eine Vorbewertung des Gefährdungsgrads verwendet werden.

⚠️ WARNUNG: Die Vibrationsemission während der tatsächlichen Benutzung des Elektrowerkzeugs kann je nach der Benutzungsweise des Werkzeugs, und speziell je nach der Art des bearbeiteten Werkstücks, von dem (den) angegebenen Emissionswert(en) abweichen.

⚠️ WARNUNG: Identifizieren Sie Sicherheitsmaßnahmen zum Schutz des Benutzers anhand einer Schätzung des Gefährdungsgrads unter den tatsächlichen Benutzungsbedingungen (unter Berücksichtigung aller Phasen des Arbeitszyklus, wie z. B. Ausschalt- und Leerlaufzeiten des Werkzeugs zusätzlich zur Betriebszeit).

Symbole

Nachfolgend werden die für das Gerät verwendeten Symbole beschrieben. Machen Sie sich vor der Benutzung mit ihrer Bedeutung vertraut.



Besondere Umsicht und Aufmerksamkeit erforderlich.



Betriebsanleitung lesen.



Mindestens 15 m Abstand halten.



Gefahr durch herausgeschleuderte Objekte.



Vorsicht; Rückschlag



Helm, Schutzbrille und Gehörschutz tragen.



Schutzhandschuhe tragen.



Festes Schuhwerk mit rutschfesten Sohlen tragen. Sicherheitsschuhe mit Stahl-Zehenkappen werden empfohlen.



Ni-MH
Li-Ion

Nur für EG-Länder
Entsorgen Sie Elektrogeräte oder Akkus nicht zusammen mit dem Hausmüll! Unter Einhaltung der Europäischen Richtlinie über Elektro- und Elektronik-Altgeräte, Batterien und Akkus sowie verbrauchte Batterien und Akkus und ihre Umsetzung gemäß den Landesgesetzen müssen Elektrogeräte und Batterien bzw. Akkus, die das Ende ihrer Lebensdauer erreicht haben, getrennt gesammelt und einer umweltgerechten Recycling-Einrichtung zugeführt werden.

EG-Konformitätserklärung

Nur für europäische Länder

Die EG-Konformitätserklärung ist als Anhang A in dieser Bedienungsanleitung enthalten.

SICHERHEITSWARNUNGEN

Allgemeine Sicherheitswarnungen für Elektrowerkzeuge

⚠️ WARNUNG: Lesen Sie alle mit diesem Elektrowerkzeug gelieferten Sicherheitswarnungen, Anweisungen, Abbildungen und technischen Daten durch. Eine Missachtung der unten aufgeführten Anweisungen kann zu einem elektrischen Schlag, Brand und/oder schweren Verletzungen führen.

Bewahren Sie alle Warnungen und Anweisungen für spätere Bezugnahme auf.

Der Ausdruck „Elektrowerkzeug“ in den Warnhinweisen bezieht sich auf Ihr mit Netzstrom (mit Kabel) oder Akku (ohne Kabel) betriebenes Elektrowerkzeug.

Wichtige Sicherheitsanweisungen für das Werkzeug

⚠️ WARNUNG: Lesen Sie unbedingt diese Bedienungsanleitung sowie die Gebrauchsanleitung der mit diesem Werkzeug zu benutzenden rückentragbaren Akku-Bank gründlich durch, um sich mit ihrem Inhalt vertraut zu machen. Eine Missachtung der unten aufgeführten Warnungen und Anweisungen kann zu einem elektrischen Schlag, Brand und/oder schweren Verletzungen führen.

⚠️ WARNUNG: Lesen Sie alle Sicherheitswarnungen und Anweisungen durch. Eine Missachtung der unten aufgeführten Warnungen und Anweisungen kann zu einem elektrischen Schlag, Brand und/oder schweren Verletzungen führen.

Bewahren Sie alle Warnungen und Anweisungen für spätere Bezugnahme auf.

Verwendungszweck

1. Dieses Werkzeug ist ausschließlich für das Schneiden von Gras, Unkraut, Gestrüpp und Niedrigbewuchs vorgesehen. Es sollte nicht für andere Zwecke, wie Kanten- oder Heckenschneiden, verwendet werden, weil dadurch Verletzungen verursacht werden können.

Allgemeine Anweisungen

1. Lassen Sie keinesfalls Personen, die nicht mit dieser Anleitung vertraut sind, Personen (einschließlich Kinder) mit verminderten körperlichen, sensorischen oder geistigen Fähigkeiten oder Mangel an Erfahrung oder Kenntnissen das Werkzeug benutzen. Kinder sollten beaufsichtigt werden, um sicherzugehen, dass sie nicht mit dem Werkzeug spielen.
 2. Bevor Sie das Werkzeug in Betrieb nehmen, sollten Sie diese Betriebsanleitung durchlesen, um sich mit der Handhabung des Werkzeugs vertraut zu machen.
 3. Leihen Sie das Werkzeug keiner Person mit ungenügender Erfahrung oder Kenntnissen bezüglich der Handhabung von Freischneidern und Fadentrimmern.
 4. Wenn Sie das Werkzeug verleihen, fügen Sie stets diese Betriebsanleitung bei.
 5. Behandeln Sie das Werkzeug mit äußerster Sorgfalt und Aufmerksamkeit.
 6. Benutzen Sie das Werkzeug niemals nach der Einnahme von Alkohol oder Drogen, oder wenn Sie sich müde oder krank fühlen.
 7. Versuchen Sie niemals, das Werkzeug zu modifizieren.
 8. Befolgen Sie die Vorschriften über die Handhabung von Freischneidern und Fadentrimmern in Ihrem Land.
5. **Betreiben Sie das Werkzeug keinesfalls, während sich Personen, besonders Kinder, oder Haustiere in der Nähe aufhalten.**
 6. **Untersuchen Sie den Arbeitsbereich vor Arbeitsbeginn auf Steine oder andere feste Objekte.** Diese können herausgeschleudert werden oder gefährlichen Rückstoß verursachen, was zu ernsthaften Verletzungen und/oder Beschädigung von Eigentum führen kann.
 7. **⚠️ WARNUNG:** Durch die Benutzung dieses Produkts kann Staub aufgewirbelt werden, der Chemikalien enthält, die Erkrankungen der Atemwege oder andere Krankheiten verursachen können. Beispiele solcher Chemikalien sind Stoffe, die in Pestiziden, Insektiziden, Düngemitteln und Herbiziden anzutreffen sind. Ihre Gefährdung durch den Umgang mit solchen Chemikalien hängt davon ab, wie oft Sie diese Arbeiten verrichten. Um Ihre Gefährdung durch diese Chemikalien zu reduzieren: Arbeiten Sie in gut belüfteter Umgebung, und verwenden Sie geprüfte Sicherheitsvorrichtungen, wie z. B. Staubmasken, die mikroskopische Teilchen herausfiltern.

Persönliche Schutzausrüstung

► Abb.1

1. Tragen Sie einen Schutzhelm, eine Schutzbrille und Schutzhandschuhe, um sich vor zersplitterndem Unrat oder fallenden Gegenständen zu schützen.
2. Tragen Sie einen Gehörschutz, wie z. B. Ohrenschrützer, um eine Gehörschädigung zu verhindern.
3. Tragen Sie sachgerechte Kleidung und Schuhe für sicheren Betrieb, wie z. B. einen Arbeitsoverall und robustes, rutschfestes Schuhwerk. Tragen Sie keine lose Kleidung oder Schmuck. Lose Kleidung, Schmuck oder langes Haar kann sich in beweglichen Teilen verfangen.
4. Tragen Sie Schutzhandschuhe, wenn Sie das Schneidblatt berühren müssen. Schneidblätter können schwere Verletzungen an bloßen Händen verursachen.

Sicherheit im Arbeitsbereich

1. **Betreiben Sie das Werkzeug nur bei Tageslicht unter guten Sichtverhältnissen. Betreiben Sie das Werkzeug nicht bei Dunkelheit oder Nebel.**
2. **Betreiben Sie das Werkzeug nicht in explosiven Umgebungen, wie z. B. in Gegenwart von brennbaren Flüssigkeiten, Gasen oder Staub.** Das Werkzeug erzeugt Funken, die den Staub oder die Dämpfe entzünden können.
3. **Stellen Sie sich während der Arbeit niemals auf eine instabile oder schlüpfrige Fläche oder einen steilen Hang. Nehmen Sie sich während der kalten Jahreszeit vor Eis und Schnee in Acht, und achten Sie stets auf sicheren Stand.**
4. **Halten Sie Umstehende oder Tiere während der Arbeit mindestens 15 m vom Werkzeug entfernt. Halten Sie das Werkzeug an, sobald jemand sich nähert.**

Sicherheit der Elektrik und des Akkus

1. **Setzen Sie das Werkzeug keinem Regen oder Nässe aus.** Wasser, das in das Werkzeug eindringt, erhöht die Stromschlaggefahr.
2. **Benutzen Sie das Werkzeug nicht, wenn es sich nicht mit dem Schalter ein- und ausschalten lässt.** Ein Werkzeug, das nicht auf die Schalterbetätigung reagiert, ist gefährlich und muss repariert werden.
3. **Unbeabsichtigtes Einschalten verhüten.** Vergewissern Sie sich, dass sich der Schalter in der Aus-Stellung befindet, bevor Sie das Werkzeug aufheben oder tragen. Das Tragen des Werkzeugs mit dem Finger am Schalter oder das Anschließen bei eingeschaltetem Schalter führt zu Unfällen.
4. **Werfen Sie den (die) Akku(s) nicht ins Feuer.** Die Zelle könnte explodieren. Prüfen Sie die örtlichen Vorschriften für mögliche spezielle Entsorgungsanweisungen.
5. **Versuchen Sie nicht, den (die) Akku(s) zu öffnen oder zu verstümmeln.** Freigesetzter Elektrolyt ist korrosiv und kann Schäden an Augen oder Haut verursachen. Falls er verschluckt wird, kann er giftig sein.
6. **Laden Sie den Akku nicht im Regen oder an nassen Orten.**
7. **Tauschen Sie den Akku nicht mit nassen Händen aus.**
8. **Tauschen Sie den Akku nicht im Regen aus.**
9. **Vermeiden Sie Benetzen der Akkukontakte mit einer Flüssigkeit, wie z. B. Wasser, oder Untertauchen des Akkus. Lassen Sie den Akku nicht im Regen stehen, und unterlassen Sie Laden, Benutzen oder Lagern des Akkus an einem feuchten oder nassen Ort.** Falls die Kontakte nass werden, oder eine Flüssigkeit in den Akku eindringt, kann der Akku kurzgeschlossen werden, und es besteht Überhitzungs-, Brand- oder Explosionsgefahr.

10. **Unterlassen Sie Anschließen/Abtrennen des Steckers an die/von der Buchse der rücken-tragbaren Akku-Bank bei Regen oder nassen Bedingungen. Unterlassen Sie Liegenlassen, Benutzen oder Lagern des Werkzeugs und der rückentragbaren Akku-Bank im Regen oder an einem feuchten oder nassen Ort.** Anderenfalls kann ein elektrischer Schlag verursacht werden.
11. **Nachdem Sie den Akku von der rücken-tragbaren Akku-Bank oder dem Ladegerät entfernt haben, bringen Sie unbedingt die Akkuabdeckung am Akku an, und lagern Sie ihn an einem trockenen Ort.**
12. **Falls der Akku nass wird, lassen Sie das eingedrungene Wasser ab, und wischen Sie ihn dann mit einem trockenen Tuch ab. Lassen Sie den Akku an einem trockenen Ort vollkommen trocken, bevor Sie ihn benutzen.**

Inbetriebnahme

1. **Bevor Sie das Werkzeug zusammenbauen oder einstellen, sollten Sie die rückentragbare Akku-Bank vom Werkzeug trennen.**
2. **Tragen Sie Schutzhandschuhe, bevor Sie das Schneidblatt berühren.**
3. **Bevor Sie die rückentragbare Akku-Bank an das Werkzeug anschließen, sollten Sie das Werkzeug auf Beschädigungen, lockere Schrauben/Muttern oder unsachgemäßen Zusammenbau überprüfen. Schärfen Sie ein stumpfes Schneidblatt. Falls das Schneidblatt verbogen oder beschädigt ist, tauschen Sie es aus. Überprüfen Sie alle Bedienungshebel und Schalter auf Leichtgängigkeit. Säubern und trocknen Sie die Handgriffe.**
4. **Versuchen Sie niemals, das Werkzeug einzuschalten, wenn es beschädigt oder nicht vollständig zusammengebaut ist.** Anderenfalls kann es zu ernsthaften Verletzungen kommen.
5. **Stellen Sie den Schultergurt und den Handgriff auf die Körpergröße des Bedieners ein.**
6. **Wenn Sie die rückentragbare Akku-Bank an das Werkzeug anschließen, halten Sie den Schneidaufsatz von Ihrem Körper oder anderen Objekten, einschließlich des Bodens, fern.** Der Schneidaufsatz kann sich beim Starten drehen und Verletzungen oder Sachschäden an Werkzeug und/oder Eigentum verursachen.
7. **Etwaige Einstell- oder Schraubenschlüssel oder die Schneidblattabdeckung sind vor dem Einschalten des Werkzeugs zu entfernen.** Ein Zubehöriteil, das an einem rotierenden Teil des Werkzeugs angebracht gelassen wird, kann zu Personenschäden führen.
8. **Das Schneidwerkzeug muss mit der Schutzhaube ausgestattet sein. Betreiben Sie das Werkzeug niemals mit beschädigten oder fehlenden Schutzhauben!**
9. **Vergewissern Sie sich, dass keine Stromkabel, Wasserrohre, Gasrohre usw. vorhanden sind, die bei Beschädigung durch den Einsatz des Werkzeugs eine Gefahr darstellen können.**

Betrieb

1. **Schalten Sie das Werkzeug im Notfall unverzüglich aus.**
2. **Falls Sie während des Betriebs einen ungewöhnlichen Zustand (z. B. Geräusche, Vibrationen) feststellen, schalten Sie das Werkzeug aus, und trennen Sie die rückentragbare Akku-Bank vom Werkzeug. Benutzen Sie das Werkzeug erst wieder, nachdem die Ursache festgestellt und behoben worden ist.**
3. **Der Schneidaufsatz dreht sich nach dem Ausschalten des Werkzeugs noch kurze Zeit weiter. Berühren Sie daher den Schneidaufsatz nicht voreilig.**
4. **Benutzen Sie den Schultergurt während des Betriebs. Halten Sie das Werkzeug sicher auf Ihrer rechten Seite.**
5. **Übernehmen Sie sich nicht. Achten Sie stets auf sicheren Stand und gute Balance. Achten Sie auf verborgene Hindernisse, wie z. B. Baumstümpfe, Wurzeln und Gräben, um Stolpern zu vermeiden.**
6. **Achten Sie beim Arbeiten auf Hängen stets auf sicheren Stand.**
7. **Stets gehen, niemals laufen.**
8. **Arbeiten Sie niemals auf einer Leiter oder einem Baum, um Verlust der Kontrolle zu vermeiden.**
9. **Falls das Werkzeug einen schweren Aufprall oder Sturz erleidet, überprüfen Sie seinen Zustand, bevor Sie die Arbeit fortsetzen. Überprüfen Sie die Bedienelemente und Sicherheitsvorrichtungen auf Fehlfunktionen. Falls Sie einen Schaden feststellen oder Zweifel haben, wenden Sie sich bezüglich einer Inspektion und Reparatur an unser autorisiertes Service-Center.**
10. **Vermeiden Sie Berühren des Antriebsgehäuses während und unmittelbar nach dem Betrieb.** Das Antriebsgehäuse wird während des Betriebs heiß und kann Verbrennungen verursachen.
11. **Machen Sie eine Pause, um durch Müdigkeit verursachten Verlust der Kontrolle zu verhindern.** Wir empfehlen, jede Stunde eine Pause von 10 bis 20 Minuten einzulegen.
12. **Wenn Sie das Werkzeug unbeaufsichtigt lassen, auch nur für kurze Zeit, sollten Sie stets die rückentragbare Akku-Bank vom Werkzeug trennen.** Bleibt der Akku des unbeaufsichtigten Werkzeugs eingesetzt, kann das Werkzeug von einer unbefugten Person benutzt werden und einen schweren Unfall verursachen.
13. **Falls sich Gras oder Äste zwischen Schneidaufsatz und Schutzhaube verfangen, schalten Sie stets das Werkzeug aus, und trennen Sie die rückentragbare Akku-Bank vom Werkzeug.** Anderenfalls kann sich der Schneidaufsatz unbeabsichtigt in Bewegung setzen und ernsthafte Verletzungen verursachen.
14. **Berühren Sie rotierende gefährliche Teile niemals, bevor sie zu einem vollkommenen Stillstand gekommen sind und die rückentragbare Akku-Bank vom Werkzeug getrennt worden ist.**

15. Falls der Schneidaufsatz auf Steine oder andere harte Objekte trifft, schalten Sie das Werkzeug sofort aus. Trennen Sie dann die rückentragbare Akku-Bank vom Werkzeug, und überprüfen Sie den Schneidaufsatz.
16. Überprüfen Sie den Schneidaufsatz während des Betriebs öfter auf Risse oder Beschädigung. Bevor Sie mit der Inspektion beginnen, sollten Sie die rückentragbare Akku-Bank vom Werkzeug trennen und sich vergewissern, dass der Schneidaufsatz vollkommen still steht. Wechseln Sie einen beschädigten Schneidaufsatz unverzüglich aus, selbst wenn er nur oberflächliche Risse aufweist.
17. Schneiden Sie niemals über der Hüfthöhe.
18. Bevor Sie mit der Schneidarbeit beginnen, warten Sie, bis der Schneidaufsatz nach dem Einschalten des Werkzeugs eine konstante Drehzahl erreicht.
19. Wenn Sie ein Schneidblatt verwenden, schwenken Sie das Werkzeug gleichmäßig in einem Halbkreis von rechts nach links wie eine Sense.
20. Halten Sie das Werkzeug nur an den isolierten Griffflächen, wenn die Gefahr besteht, dass das Schneidblatt verborgene Kabel kontaktiert. Wenn Schneidblätter ein Strom führendes Kabel kontaktieren können die freiliegenden Metallteile des Werkzeugs ebenfalls Strom führend werden, so dass der Bediener einen elektrischen Schlag erleiden kann.
21. Starten Sie das Werkzeug nicht, wenn sich das Schneidwerkzeug in abgeschnittenem Gras verheddert hat.
22. Vergewissern Sie sich vor dem Starten des Werkzeugs, dass das Schneidwerkzeug nicht den Boden oder andere Hindernisse, wie z. B. einen Baum, berührt.
23. Halten Sie das Werkzeug während des Betriebs immer mit beiden Händen. Halten Sie das Werkzeug während der Benutzung niemals nur mit einer Hand.
24. Benutzen Sie das Werkzeug nicht, wenn Blutzuggefahr besteht.
25. Wenn Sie das Werkzeug auf schlammigem Boden, auf einem nassen Hang oder an einem schlüpfrigen Ort benutzen, achten Sie auf Ihren Stand.
26. Vermeiden Sie Arbeiten in ungünstiger Umgebung, wo mit erhöhter Benutzerermüdung zu rechnen ist.
27. Benutzen Sie das Werkzeug nicht bei schlechtem Wetter, wo die Sichtverhältnisse eingeschränkt sind. Anderenfalls kann es zu einem Sturz oder falschem Betrieb wegen schlechter Sichtverhältnisse kommen.
28. Tauchen Sie das Werkzeug nicht in einen Tümpel ein.
29. Lassen Sie das Werkzeug bei Regen nicht unbeaufsichtigt im Freien stehen.
30. Wenn nasse Blätter oder Schmutz aufgrund von Regen an der Saugöffnung (Belüftungsfenster) haften, entfernen Sie diese.
31. Benutzen Sie das Werkzeug nicht im Schnee.

Schneidwerkzeuge

1. Verwenden Sie kein Schneidwerkzeug, das nicht von Makita empfohlen wird.
2. Verwenden Sie ein geeignetes Schneidwerkzeug für die anstehende Arbeit.
 - Für das Schneiden von Rasengras sind Nylonfadendköpfe (Fadentrimmerköpfe) und Kunststoffmesser geeignet.
 - Schneidblätter eignen sich zum Schneiden von Unkraut, hohem Gras, Buschwerk, Gesträuch, Unterholz, Dickicht und dergleichen.
 - Verwenden Sie keinesfalls andere Schneidblätter, einschließlich mehrgliedriger Metall-Gelenkketten und Fliegelblätter. Es könnte sonst zu ernsthaften Verletzungen kommen.
3. Verwenden Sie nur die Schneidwerkzeuge, die mit einer Drehzahl markiert sind, die der am Werkzeug angegebenen Drehzahl entspricht oder diese übertrifft.
4. Halten Sie stets Ihre Hände, Gesicht und Kleidung vom rotierenden Schneidwerkzeug fern. Anderenfalls kann es zu Personenschäden kommen.
5. Montieren Sie stets eine für das verwendete Schneidwerkzeug geeignete Schutzhaube.
6. Wenn Sie Schneidblätter verwenden, vermeiden Sie Rückschlag, und machen Sie sich immer auf unvorhergesehene Rückschläge gefasst. Siehe den Abschnitt über Rückschlag.
7. Schützen Sie das Schneidblatt bei Nichtgebrauch mit der Schneidblattabdeckung. Entfernen Sie die Abdeckung vor dem Betrieb.

Rückschlag (Schneidblatthieb)

1. Rückschlag (Schneidblatthieb) ist eine plötzliche Reaktion auf ein hängen bleibendes oder klemmendes Schneidblatt. Derartige Rückschläge schleudern das Werkzeug mit großer Kraft seitwärts oder auf den Bediener zu und können ernsthafte Verletzungen verursachen.
 2. Rückschlag tritt vor allem auf, wenn das Schneidblattsegment zwischen der 12- und 2-Uhr-Stellung an feste Gegenstände, Büsche und Bäume mit einem Durchmesser von 3 cm oder mehr angesetzt wird.
- Abb.2
3. So vermeiden Sie Rückschlag:
 1. Setzen Sie das Segment zwischen der 8- und 11-Uhr-Stellung an.
 2. Setzen Sie niemals das Segment zwischen der 12- und 2-Uhr-Stellung an.
 3. Setzen Sie niemals das Segment zwischen der 11- und 12-Uhr-Stellung sowie zwischen der 2- und 5-Uhr-Stellung an, es sei denn, der Bediener ist geschult und erfahren und führt die Arbeiten auf eigene Gefahr aus.
 4. Benutzen Sie Schneidblätter niemals in der Nähe von festen Objekten, wie z. B. Zäunen, Mauern, Baumstümpfen und Steinen.
 5. Benutzen Sie Schneidblätter niemals senkrecht für solche Arbeiten wie Kanten- und Heckenschneiden.

► Abb.3

Vibrationen

1. Bei Personen mit Durchblutungsstörungen, die starken Schwingungen ausgesetzt werden, kann es zu einer Schädigung von Blutgefäßen oder des Nervensystems kommen. Folgende Symptome können durch Schwingungen an Fingern, Händen oder Handgelenken auftreten: „Einschlafen“ (Taubheit) von Körperteilen, Kribbeln, Schmerz, Stechen, Veränderung von Hautfarbe oder Haut. Falls eines dieser Symptome auftritt, suchen Sie einen Arzt auf!
2. Um die Gefahr von VVS (vibrationsbedingtes vasospastisches Syndrom) zu reduzieren, halten Sie Ihre Hände während der Arbeit warm, und sorgen Sie für gute Wartung von Werkzeug und Zubehör.

Transport

1. Bevor Sie das Werkzeug transportieren, sollten Sie es ausschalten und die rückentragbare Akku-Bank vom Werkzeug trennen. Bringen Sie die Abdeckung am Schneidblatt an.
2. Wenn Sie das Werkzeug transportieren, tragen Sie es in waagerechter Stellung, indem Sie den Schaft halten.
3. Wenn Sie das Werkzeug in einem Fahrzeug transportieren, sichern Sie es ordnungsgemäß, um Überschlagen zu verhindern. Anderenfalls kann es zu Beschädigung des Werkzeugs und anderen Gepäcks kommen.

Wartung

1. Lassen Sie Ihr Werkzeug von einem autorisierten Service-Center warten, und verwenden Sie immer nur Original-Ersatzteile. Falsche Reparatur und schlechte Wartung können die Lebensdauer des Werkzeugs verkürzen und die Unfallgefahr erhöhen.
2. Bevor Sie Wartungs- oder Reparaturarbeiten durchführen oder das Werkzeug reinigen, sollten Sie es immer ausschalten und die rückentragbare Akku-Bank vom Werkzeug trennen.
3. Tragen Sie stets Schutzhandschuhe bei der Handhabung des Schneidblatts.
4. Säubern Sie das Werkzeug immer von Staub und Schmutz. Verwenden Sie auf keinen Fall Benzin, Waschbenzin, Verdünnern, Alkohol oder dergleichen zu diesem Zweck. Es kann sonst zu Verfärbung, Verformung oder Rissbildung der Kunststoffteile kommen.
5. Ziehen Sie alle Schrauben und Muttern nach jedem Gebrauch fest.
6. Versuchen Sie nicht, Wartungs- oder Reparaturarbeiten durchzuführen, die nicht in der Betriebsanleitung beschrieben sind. Überlassen Sie solche Arbeiten unserem autorisierten Service-Center.
7. Verwenden Sie immer nur unsere Original-Ersatz- und Zubehörteile. Die Verwendung von Ersatz- oder Zubehörteilen von Drittherstellern kann zu einem Ausfall des Werkzeugs, Sachschäden und/oder ernsthaften Verletzungen führen.
8. Lassen Sie das Werkzeug von unserem autorisierten Service-Center in regelmäßigen Abständen inspizieren und warten.

9. Halten Sie das Werkzeug stets in gutem Betriebszustand. Schlechte Wartung kann zu schlechter Leistung und einer Verkürzung der Nutzungsdauer des Werkzeugs führen.
10. Waschen Sie das Werkzeug nicht mit Hochdruck-Wasserstrahl.
11. Achten Sie beim Waschen des Werkzeugs darauf, dass kein Wasser in den elektrischen Mechanismus, wie z. B. Motor und Anschlüsse, eindringt.
12. Lagern Sie das Werkzeug nicht an einem Ort, der direktem Sonnenlicht und Regen ausgesetzt ist, sondern an einem Ort, an dem es nicht heiß oder feucht wird.
13. Führen Sie Inspektions- oder Wartungsarbeiten an einem Ort durch, wo Regen vermieden werden kann.
14. Nachdem Sie das Werkzeug benutzt haben, entfernen Sie den anhaftenden Schmutz, und lassen Sie das Werkzeug vor der Lagerung vollständig trocknen. Je nach Jahreszeit oder Gebiet besteht die Gefahr einer Funktionsstörung durch Gefrieren.
15. Halten Sie alle Kühllufteinlässe frei von Unrat.

Lagerung

1. Bevor Sie das Werkzeug lagern, führen Sie eine vollständige Reinigung und Wartung durch. Trennen Sie die rückentragbare Akku-Bank vom Werkzeug. Bringen Sie die Abdeckung am Schneidblatt an.
2. Lagern Sie das Werkzeug an einem trockenen und hohen oder abschließbaren Ort außer Reichweite von Kindern.
3. Lehnen Sie das Werkzeug nicht gegen eine Wand oder dergleichen. Anderenfalls kann es plötzlich umkippen und Verletzungen verursachen.

Erste Hilfe

1. Halten Sie stets einen Erste-Hilfe-Kasten in der Nähe bereit. Dem Erste-Hilfe-Kasten entnommenes Material ist sofort wieder aufzufüllen.
2. Wenn Sie Hilfe anfordern, machen Sie bitte folgende Angaben:
 - Ort des Unfalls
 - Art des Unfalls
 - Zahl der Verletzten
 - Art der Verletzungen
 - Ihr Name

Wichtige Sicherheitsanweisungen für Akku

1. Lesen Sie vor der Benutzung des Akkus alle Anweisungen und Warnhinweise, die an (1) Ladegerät, (2) Akku und (3) Akkuwerkzeug angebracht sind.
2. Unterlassen Sie ein Zerlegen des Akkus.
3. Falls die Betriebszeit beträchtlich kürzer geworden ist, stellen Sie den Betrieb sofort ein. Anderenfalls besteht die Gefahr von Überhitzung, möglichen Verbrennungen und sogar einer Explosion.

4. Falls Elektrolyt in Ihre Augen gelangt, waschen Sie sie mit sauberem Wasser aus, und begeben Sie sich unverzüglich in ärztliche Behandlung. Anderenfalls können Sie Ihre Sehkraft verlieren.
5. Der Akku darf nicht kurzgeschlossen werden:
 - (1) Die Kontakte dürfen nicht mit leitfähigem Material berührt werden.
 - (2) Lagern Sie den Akku nicht in einem Behälter zusammen mit anderen Metallgegenständen, wie z. B. Nägel, Münzen usw.
 - (3) Setzen Sie den Akku weder Wasser noch Regen aus.
6. Lagern Sie das Werkzeug und den Akku nicht an Orten, an denen die Temperatur 50 °C erreichen oder überschreiten kann.
7. Versuchen Sie niemals, den Akku zu verbrennen, selbst wenn er stark beschädigt oder vollkommen verbraucht ist. Der Akku kann im Feuer explodieren.
8. Achten Sie darauf, dass der Akku nicht fallen gelassen oder Stößen ausgesetzt wird.
9. Benutzen Sie keine beschädigten Akkus.
10. Die enthaltenen Lithium-Ionen-Akkus unterliegen den Anforderungen der Gefahrgut-Gesetzgebung.
11. Entfernen Sie den Akku zum Entsorgen vom Werkzeug, und entsorgen Sie ihn an einem sicheren Ort. Befolgen Sie die örtlichen Vorschriften bezüglich der Entsorgung von Akkus.
12. Verwenden Sie die Akkus nur mit den von Makita angegebenen Produkten. Das Einsetzen der Akkus in nicht konforme Produkte kann zu einem Brand, übermäßiger Hitzebildung, einer Explosion oder Auslaufen von Elektrolyt führen.
13. Soll das Werkzeug längere Zeit nicht benutzt werden, muss der Akku vom Werkzeug entfernt werden.

Ein Kurzschluss des Akkus verursacht starken Stromfluss, der Überhitzung, mögliche Verbrennungen und einen Defekt zur Folge haben kann.

10. Die enthaltenen Lithium-Ionen-Akkus unterliegen den Anforderungen der Gefahrgut-Gesetzgebung.

Für kommerzielle Transporte, z. B. durch Dritte oder Spediteure, müssen besondere Anforderungen zu Verpackung und Etikettierung beachtet werden.

Zur Vorbereitung des zu transportierenden Artikels ist eine Beratung durch einen Experten für Gefahrgut erforderlich. Bitte beachten Sie möglicherweise ausführlichere nationale Vorschriften. Überkleben oder verdecken Sie offene Kontakte, und verpacken Sie den Akku so, dass er sich in der Verpackung nicht umher bewegen kann.

DIESE ANWEISUNGEN AUFBEWAHREN.

⚠ VORSICHT: Verwenden Sie nur Original-Makita-Akkus. Die Verwendung von Nicht-Original-Makita-Akkus oder von Akkus, die abgeändert worden sind, kann zum Bersten des Akkus und daraus resultierenden Bränden, Personenschäden und Beschädigung führen. Außerdem wird dadurch die Makita-Garantie für das Makita-Werkzeug und -Ladegerät ungültig.

Hinweise zur Aufrechterhaltung der maximalen Akku-Nutzungsdauer

1. Laden Sie den Akku, bevor er vollkommen erschöpft ist. Schalten Sie das Werkzeug stets aus, und laden Sie den Akku, wenn Sie ein Nachlassen der Werkzeulleistung feststellen.
2. Unterlassen Sie erneutes Laden eines voll aufgeladenen Akkus. Überladen führt zu einer Verkürzung der Nutzungsdauer des Akkus.
3. Laden Sie den Akku bei Raumtemperatur zwischen 10 – 40 °C. Lassen Sie einen heißen Akku abkühlen, bevor Sie ihn laden.
4. Der Akku muss geladen werden, wenn er lange Zeit (länger als sechs Monate) nicht benutzt wird.

BEZEICHNUNG DER TEILE

► Abb.4

1	Drehzahlanzeige	2	ADT-Anzeige (ADT = Automatic Torque Drive Technology (Automatische Drehzahlregulierung))	3	Warnlampe	4	Hauptbetriebstaste
5	Drehrichtungs-Umkehrtaste	6	Stecker	7	Einschaltsperrhebel	8	Ein-Aus-Schalter
9	Aufhänger	10	Bügelgriff	11	Barriere	12	Knopf
13	Schutzhaube	14	Schutzhaubenerweiterung (für Nylonfadenkopf/ Kunststoffmesser)	15	Aufhängeband	-	-

FUNKTIONSBESCHREIBUNG

⚠️ WARNUNG: Vergewissern Sie sich vor der Durchführung von Einstellungen oder Funktionsprüfungen des Werkzeugs stets, dass das Werkzeug ausgeschaltet und die rückentragbare Akku-Bank vom Werkzeug getrennt ist. Wird das Werkzeug nicht ausgeschaltet und von der rückentragbaren Akku-Bank getrennt, kann es zu schweren Verletzungen durch versehentliches Anlaufen kommen.

Werkzeug/Akku-Schutzsystem

Das Werkzeug ist mit einem Werkzeug/Akku-Schutzsystem ausgestattet. Dieses System schaltet die Stromversorgung des Motors automatisch ab, um die Lebensdauer von Werkzeug und Akku zu verlängern. Das Werkzeug bleibt während des Betriebs automatisch stehen, wenn das Werkzeug einer der folgenden Bedingungen unterliegt:

Warnlampe		Status
Farbe	Ein Blinkend	
Grün		Überlastung
Rot	(Werkzeug) / (Akku)	Überhitzung
Rot		Tiefentladung

Überlastschutz

Falls das Werkzeug in eine der folgenden Situationen gerät, bleibt das Werkzeug automatisch stehen, und die Warnlampe beginnt in Grün zu blinken:

- Das Werkzeug wird durch verheddertes Unkraut oder anderen Unrat überlastet.
- Das Schneidwerkzeug ist blockiert oder hat einen Rückschlag bewirkt.
- Die Hauptbetriebstaste ist eingeschaltet, während der Auslöseschalter betätigt wird.

Lassen Sie in dieser Situation den Auslöseschalter los, und entfernen Sie gegebenenfalls verfangenes Unkraut oder Fremdkörper. Betätigen Sie danach wieder den Auslöseschalter, um fortzufahren.

⚠️ VORSICHT: Wenn Sie verheddertes Unkraut am Werkzeug entfernen oder das blockierte Schneidwerkzeug befreien müssen, schalten Sie unbedingt das Werkzeug aus, bevor Sie beginnen.

Überhitzungsschutz für Werkzeug oder Akku

Wenn das Werkzeug oder der Akku überhitzt wird, bleibt das Werkzeug automatisch stehen. Wenn das Werkzeug überhitzt wird, leuchtet die Warnlampe in Rot auf. Wenn der Akku überhitzt wird, blinkt die Warnlampe in Rot. Lassen Sie das Werkzeug und/oder den Akku abkühlen, bevor Sie das Werkzeug wieder einschalten.

Überentladungsschutz

Wenn die Akkukapazität niedrig wird, bleibt das Werkzeug automatisch stehen, und die Warnlampe beginnt in Rot zu blinken. Falls das Werkzeug trotz Betätigung der Schalter nicht funktioniert, nehmen Sie den Akku vom Werkzeug ab, und laden Sie ihn auf.

Hauptbetriebsschalter

Tippen Sie auf die Hauptbetriebstaste, um das Werkzeug einzuschalten.

Um das Werkzeug auszuschalten, halten Sie die Hauptbetriebstaste gedrückt, bis die Drehzahlanzeige erlischt.

► **Abb.5:** 1. Drehzahlanzeige 2. Hauptbetriebstaste

HINWEIS: Das Werkzeug schaltet sich automatisch aus, wenn es eine bestimmte Zeitlang ohne Bedienung bleibt.

Schalterfunktion

⚠️ WARNUNG: Aus Sicherheitsgründen ist dieses Werkzeug mit einem Einschaltsperrhebel ausgestattet, der versehentliches Einschalten des Werkzeugs verhindert. Benutzen Sie das Werkzeug NIEMALS, wenn es durch einfache Betätigung des Auslöseschalters eingeschaltet werden kann, ohne den Einschaltsperrhebel zu drücken. Lassen Sie das Werkzeug von einem unserer autorisierten Service-Center ordnungsgemäß reparieren, BEVOR Sie es weiter benutzen.

⚠️ WARNUNG: Der Einschaltsperrhebel darf NIEMALS festgeklebt oder funktionsunfähig gemacht werden.

⚠️ VORSICHT: Vergewissern Sie sich vor dem Anschließen der rückentragbaren Akku-Bank an das Werkzeug stets, dass der Auslöseschalter einwandfrei funktioniert und bei Loslassen ordnungsgemäß auf die „AUS“-Stellung zurückkehrt. Der Betrieb eines Werkzeugs mit fehlerhaftem Schalter kann zum Verlust der Kontrolle und zu schweren Personenschäden führen.

⚠️ VORSICHT: Legen Sie beim Tragen des Werkzeugs niemals Ihren Finger auf die Hauptbetriebstaste und den Auslöseschalter. Andernfalls kann das Werkzeug unbeabsichtigt anlaufen und Verletzungen verursachen.

ANMERKUNG: Betätigen Sie den Ein-Aus-Schalter nicht gewaltsam, ohne den Einschaltsperrhebel zu drücken. Dies kann zu Beschädigung des Schalters führen.

Um versehentliche Betätigung des Auslöseschalters zu verhindern, ist das Werkzeug mit einem Einschaltsperrhebel ausgestattet. Zum Starten des Werkzeugs drücken Sie erst den Einschaltsperrhebel und betätigen dann den Auslöseschalter. Die Drehzahl erhöht sich durch verstärkte Druckausübung auf den Auslöseschalter. Zum Anhalten lassen Sie den Auslöseschalter los.

UR101C

► **Abb.6:** 1. Einschaltsperrhebel 2. Auslöseschalter









UR201C

► **Abb.7:** 1. Einschaltsperrhebel 2. Auslöseschalter

DrehzahlEinstellung

Sie können die Werkzeugdrehzahl durch Antippen der Hauptbetriebstaste wählen. Mit jedem Antippen der Hauptbetriebstaste ändert sich die Drehzahlstufe. Das Werkzeug passt die Drehzahl automatisch an das angebrachte Schneidwerkzeug an.

► **Abb.8:** 1. Drehzahlanzeige 2. Hauptbetriebstaste

Drehzahlanzeige	Betriebsart	Drehzahl	
		Schneidblatt Kunststoff- messer (305 mm)	Nylonfa- denkopf Kunststoff- messer (255 mm)
3  2  1 	Hoch	0 - 7.000 min ⁻¹	0 - 5.500 min ⁻¹
3  2  1 	Mittel	0 - 5.500 min ⁻¹	0 - 5.000 min ⁻¹
3  2  1 	Niedrig	0 - 4.600 min ⁻¹	0 - 4.600 min ⁻¹

Automatische Drehzahlregelung

Wenn Sie die automatische Drehzahlregelung (ADT) einschalten, läuft das Werkzeug mit optimaler Drehzahl und optimalem Drehmoment für den Zustand des zu schneidenden Grases. Das Werkzeug erkennt automatisch das angebrachte Schneidwerkzeug und wählt eine geeignete Drehzahl.

Um die ADT-Funktion zu starten, halten Sie die Drehrichtungs-Umkehrtaste gedrückt, bis die ADT-Anzeige aufleuchtet.

Um die ADT-Funktion abzuschalten, halten Sie die Drehrichtungs-Umkehrtaste gedrückt, bis die ADT-Anzeige erlischt.

► **Abb.9:** 1. ADT-Anzeige
2. Drehrichtungs-Umkehrtaste

Anzeige	Betriebsart	Schneid- werkzeug	Drehzahl
	ADT	Schneidblatt Kunststoffmesser (305 mm)	3.500 - 7.000 min ⁻¹
		Nylonfadenkopf Kunststoffmesser (255 mm)	3.500 - 5.500 min ⁻¹

Drehrichtungs-Umkehrtaste für Fremdkörperbeseitigung

⚠️ WARNUNG: Schalten Sie das Werkzeug aus, und trennen Sie die rückentragbare Akku-Bank vom Werkzeug, bevor Sie verheddertes Unkraut oder Fremdkörper entfernen, die durch die Drehrichtungs-Umkehrfunktion nicht beseitigt werden können. Anderenfalls kann es zu schweren Personenschäden durch versehentliches Anlaufen kommen.

Dieses Werkzeug besitzt eine Drehrichtungs-Umkehrtaste, mit der die Drehrichtung gewechselt werden kann. Sie ist nur zum Entfernen von Unkraut und Fremdkörpern vorgesehen, die sich im Werkzeug verfangen haben.

Um die Drehrichtung umzukehren, tippen Sie die Drehrichtungs-Umkehrtaste an, und betätigen Sie den Auslöseschalter, während Sie den Einschaltsperrhebel niederdrücken, wenn das Schneidwerkzeug still steht. Die Drehzahlanzeigen und die ADT-Anzeige beginnen zu blinken, und das Schneidwerkzeug dreht sich in umgekehrter Richtung, wenn Sie den Auslöseschalter betätigen.

Um wieder auf die normale Drehrichtung umzuschalten, lassen Sie den Auslöser los, und warten Sie, bis das Schneidwerkzeug zum Stillstand kommt.

► **Abb.10:** 1. Drehzahlanzeige 2. ADT-Anzeige
3. Drehrichtungs-Umkehrtaste

HINWEIS: Das Werkzeug läuft nur für eine kurze Zeitspanne in umgekehrter Drehrichtung und bleibt dann automatisch stehen.

HINWEIS: Nachdem das Werkzeug zum Stillstand gekommen ist, läuft es wieder in der normalen Drehrichtung, wenn Sie es wieder in Betrieb nehmen.

HINWEIS: Wenn Sie die Drehrichtungs-Umkehrtaste antippen, während sich das Schneidwerkzeug noch dreht, kommt das Werkzeug zum Stillstand und ist dann für Rückwärtsdrehung bereit.

Elektrische Bremse

Dieses Werkzeug ist mit einer elektrischen Bremse ausgestattet. Falls das Werkzeug nach dem Loslassen des Auslöseschalters ständig nicht sofort anhält, lassen Sie es von unserem Kundenzentrum warten.

⚠️ VORSICHT: Dieses Bremssystem ist kein Ersatz für die Schutzhaube. Benutzen Sie das Werkzeug niemals ohne die Schutzhaube. Ein ungeschütztes Schneidwerkzeug kann zu ernsthaften Personenschäden führen.

Elektronikfunktion

Konstantdrehzahlregelung

Die Drehzahlregelungsfunktion liefert eine konstante Drehzahl ungeachtet der Lastbedingungen.

Soft-Start-Funktion

Diese Funktion gewährleistet ruckfreies Anlaufen durch Anlaufstoßunterdrückung.

MONTAGE

⚠️ WARNUNG: Vergewissern Sie sich vor der Durchführung von Arbeiten am Werkzeug stets, dass das Werkzeug ausgeschaltet und die rückentragbare Akku-Bank vom Werkzeug getrennt ist. Wird das Werkzeug nicht ausgeschaltet und von der rückentragbaren Akku-Bank getrennt, kann es zu schweren Verletzungen durch versehentliches Anlaufen kommen.

⚠️ WARNUNG: Starten Sie das Werkzeug niemals, wenn es nicht vollständig zusammengebaut ist. Der Betrieb des unvollständig zusammengebauten Werkzeugs kann zu schweren Personenschäden durch versehentliches Anlaufen führen.

Montieren der Griffstange

Für UR101C

1. Führen Sie den Schaft der Griffstange in den Griff ein. Richten Sie die Schraubenbohrung im Griff auf die Bohrung im Schaft aus. Ziehen Sie die Schraube sicher fest.
▶ **Abb.11:** 1. Griff 2. Schraube 3. Schaft

ANMERKUNG: Beachten Sie die Richtung des Griffs. Die Schraubenlöcher decken sich nicht, wenn der Griff in der falschen Richtung eingeführt wird.

2. Setzen Sie die Feder auf die Basis.
▶ **Abb.12:** 1. Knopf 2. Griffstangenklemme 3. Griffstange 4. Griffstangenhalter 5. Feder 6. Basis
3. Platzieren Sie die Griffstange zwischen Griffstangenklemme und Griffstangenhalter.
4. Befestigen Sie die Griffstange provisorisch durch Anziehen des Knopfes, und stellen Sie die Position der Griffstange ein.
5. Ziehen Sie den Knopf vollständig an.

Für UR201C

1. Bringen Sie die obere und untere Klemme am Dämpfer an.
2. Setzen Sie den Bügelgriff auf die obere Klemme, und befestigen Sie sie mit den Innensechskantschrauben, wie dargestellt.
▶ **Abb.13:** 1. Innensechskantschraube 2. Griffstange 3. Obere Klemme 4. Dämpfer 5. Untere Klemme

Anbringen der Barriere

Nur für das Modell mit Bügelgriff (länderspezifisch)

Falls die Barriere im Lieferumfang Ihres Modells enthalten ist, befestigen Sie sie mit der an der Barriere angebrachten Schraube am Bügelgriff.

- ▶ **Abb.14:** 1. Barriere 2. Schraube

⚠️ VORSICHT: Die Barriere darf nach der Montage nicht entfernt werden. Die Barriere fungiert als Sicherheitsteil, um zu verhindern, dass Sie versehentlich mit dem Schneidblatt in Berührung kommen.

Aufbewahrung des Inbusschlüssels

⚠️ VORSICHT: Vergessen Sie nicht, den Inbusschlüssel aus dem Werkzeugkopf herauszunehmen. Anderenfalls kann es zu Verletzungen und/oder Beschädigung des Werkzeugs kommen.

Bewahren Sie den Inbusschlüssel bei Nichtbenutzung an der abgebildeten Stelle auf, damit er nicht verloren geht.

- ▶ **Abb.15:** 1. Inbusschlüssel

Beim Modell mit Doppelgriffstange kann der Inbusschlüssel auch an der Griffstangenklemme aufbewahrt werden, wie dargestellt.





- ▶ **Abb.16:** 1. Inbusschlüssel 2. Griffstangenklemme

Beim Modell mit Bügelgriff kann der Inbusschlüssel auch am Handgriff aufbewahrt werden, wie dargestellt.

- ▶ **Abb.17:** 1. Inbusschlüssel

Korrekte Kombination von Schneidwerkzeug und Schutzhaube

⚠️ VORSICHT: Verwenden Sie stets die korrekte Kombination von Schneidwerkzeug und Schutzhaube. Eine falsche Kombination schützt Sie möglicherweise nicht vor dem Schneidwerkzeug, hochgeschleudertem Unrat und Steinen. Sie kann auch die Balance des Werkzeugs beeinflussen und zu einer Verletzung führen.

Schneidwerkzeug	Schutzhaube
Schneidblatt (2-Zahn-, 3-Zahn-, 4-Zahn-Schneidblatt)	
Nylonfadenkopf  Kunststoffmesser 	

Montieren der Schutzhaube

⚠️ WARNUNG: Benutzen Sie das Werkzeug niemals ohne die Schutzhaube oder mit unsachgemäß montierter Schutzhaube. Anderenfalls kann es zu schweren Personenschäden kommen.

HINWEIS: Der Typ der als Standardzubehör mitgelieferten Schutzhaube ist je nach Land unterschiedlich.

Für Schneidblatt

Befestigen Sie die Schutzhaube mit Schrauben an der Klemme.

► **Abb.18:** 1. Klemme 2. Schutzhaube

Für Nylonfadenkopf/ Kunststoffmesser

⚠ VORSICHT: Achten Sie darauf, dass Sie sich beim Abschneiden des Nylonfadens nicht am Abschneider verletzen.

Befestigen Sie die Schutzhaube mit Schrauben an der Klemme. Montieren Sie danach die Schutzhaubenerweiterung. Führen Sie die Schutzhaubenerweiterung in die Schutzhaube ein, und rasten Sie dann die Klammern ein. Vergewissern Sie sich, dass die Laschen an der Schutzhaubenerweiterung in den Schlitzen der Schutzhaube sitzen.

► **Abb.19:** 1. Schutzhaube 2. Klammer
3. Schutzhaubenerweiterung
4. Schneidglied 5. Schlitz 6. Lasche

Um die Schutzhaubenerweiterung von der Schutzhaube zu entfernen, rasten Sie die Klammern aus, indem Sie den Inbusschlüssel einführen, wie dargestellt.

► **Abb.20:** 1. Inbusschlüssel 2. Klammer

Montieren des Schneidwerkzeugs

⚠ VORSICHT: Verwenden Sie zum Demontieren oder Montieren des Schneidwerkzeugs immer die mitgelieferten Schraubenschlüssel.

⚠ VORSICHT: Denken Sie unbedingt daran, den in den Werkzeugkopf eingeführten Inbusschlüssel nach dem Montieren des Schneidwerkzeugs wieder zu entfernen.

HINWEIS: Der Typ der als Standardzubehör mitgelieferten Schneidwerkzeuge ist je nach Land unterschiedlich. In manchen Ländern ist kein Schneidwerkzeug im Lieferumfang enthalten.

HINWEIS: Drehen Sie das Werkzeug um, damit Sie das Schneidwerkzeug leicht auswechseln können.

Schneidblatt

⚠ VORSICHT: Tragen Sie zum Anfassen eines Schneidblatts immer Handschuhe, und setzen Sie die Schneidblattabdeckung auf das Schneidblatt.

⚠ VORSICHT: Das Schneidblatt muss gut geschliffen sein und darf keine Risse oder Brüche aufweisen. Falls das Schneidblatt während des Betriebs gegen einen Stein stößt, halten Sie das Werkzeug an, und überprüfen Sie das Schneidblatt sofort.

⚠ VORSICHT: Verwenden Sie stets das Schneidblatt, dessen Durchmesser im Abschnitt für die technischen Daten beschrieben ist.

► **Abb.21:** 1. Mutter 2. Manschette 3. Klemmscheibe
4. Schneidblatt 5. Spindel
6. Aufnahmescheibe 7. Inbusschlüssel

1. Führen Sie den Inbusschlüssel durch die Öffnung im Antriebsgehäuse ein, um die Spindel zu verriegeln. Drehen Sie die Spindel, bis der Inbusschlüssel vollständig eingeführt ist.

2. Montieren Sie das Schneidblatt an der Aufnahmescheibe, so dass die Pfeile auf Schneidblatt und Schutzhaube in die gleiche Richtung zeigen.

► **Abb.22:** 1. Pfeil

3. Setzen Sie die Klemmscheibe und die Manschette auf das Schneidblatt, und ziehen Sie dann die Mutter mit dem Ringschlüssel sicher fest.

► **Abb.23:** 1. Ringschlüssel 2. Inbusschlüssel
3. Lösen 4. Anziehen

HINWEIS: Anzugsmoment: 20 - 30 N•m

4. Entfernen Sie den Inbusschlüssel vom Antriebsgehäuse.

Zum Demontieren des Schneidblatts ist das Montageverfahren umgekehrt anzuwenden.

Nylonfadenkopf

ANMERKUNG: Verwenden Sie unbedingt den Original-Nylonfadenkopf von Makita.

Der Nylonfadenkopf ist in zwei Ausführungen erhältlich: Stoßvorschub-Ausführung und Manuellvorschub-Ausführung.

Stoßvorschub-Ausführung

► **Abb.24:** 1. Nylonfadenkopf 2. Spindel
3. Inbusschlüssel 4. Lösen 5. Anziehen

1. Führen Sie den Inbusschlüssel durch die Öffnung im Antriebsgehäuse ein, um die Spindel zu verriegeln. Drehen Sie die Spindel, bis der Inbusschlüssel vollständig eingeführt ist.

2. Setzen Sie den Nylonfadenkopf auf die Spindel, und ziehen Sie ihn von Hand sicher fest.

3. Entfernen Sie den Inbusschlüssel vom Antriebsgehäuse.

Zum Demontieren des Nylonfadenkopfes ist das Montageverfahren umgekehrt anzuwenden.

Manuellvorschub-Ausführung

► **Abb.25:** 1. Mutter 2. Nylonfadenkopf 3. Spindel
4. Inbusschlüssel

1. Führen Sie den Inbusschlüssel durch die Öffnung im Antriebsgehäuse ein, um die Spindel zu verriegeln. Drehen Sie die Spindel, bis der Inbusschlüssel vollständig eingeführt ist.

2. Setzen Sie den Nylonfadenkopf auf die Spindel, und ziehen Sie die Mutter mit dem Ringschlüssel sicher fest.

► **Abb.26:** 1. Ringschlüssel 2. Inbusschlüssel
3. Lösen 4. Anziehen

3. Entfernen Sie den Inbusschlüssel vom Antriebsgehäuse.

Zum Demontieren des Nylonfadenkopfes ist das Montageverfahren umgekehrt anzuwenden.

Kunststoffmesser

ANMERKUNG: Verwenden Sie unbedingt ein Original-Makita-Kunststoffmesser.

- **Abb.27:** 1. Kunststoffmesser 2. Spindel
3. Inbusschlüssel 4. Lösen 5. Anziehen

1. Führen Sie den Inbusschlüssel durch die Öffnung im Antriebsgehäuse ein, um die Spindel zu verriegeln. Drehen Sie die Spindel, bis der Inbusschlüssel vollständig eingeführt ist.
2. Setzen Sie das Kunststoffmesser auf die Spindel, und ziehen Sie es von Hand sicher fest.
3. Entfernen Sie den Inbusschlüssel vom Antriebsgehäuse.

Zum Entfernen des Kunststoffmessers wenden Sie das Montageverfahren umgekehrt an.

BETRIEB

Einstellen der Arbeitsposition

⚠ VORSICHT: Bevor Sie dieses Verfahren durchführen, sollten Sie den Akku (die Akkus) an der rückentragbaren Akku-Bank anbringen und die Einstellungen für Hüftriemen und Schultergurt beenden. Einzelheiten entnehmen Sie bitte der Gebrauchsanleitung der rückentragbaren Akku-Bank.

⚠ VORSICHT: Um unbeabsichtigtes Anlaufen zu verhindern, schalten Sie während des ganzen Verfahrens auf keinen Fall die rückentragbare Akku-Bank ein. Der Akku (Die Akkus) ist (sind) nur zu installieren, um die Nutzbarkeit mit der tatsächlichen Gewichtsverteilung zu erhalten.

1. Ziehen Sie das Kabel von der rechten Seite der rückentragbaren Akku-Bank heraus. Führen Sie das Kabel beim Herausziehen unbedingt in die Halter ein, wie in der Abbildung gezeigt.

► **Abb.28:** 1. Kabel 2. Halter

2. Befestigen Sie die Haken des Aufhängebands an den Ringen der Schulterriemen oder des Hüftgurts, wie in der Abbildung gezeigt.

Anbringen des Aufhängebands am Schulterriemen

► **Abb.29:** 1. Aufhängeband 2. Ring 3. Haken

Anbringen des Aufhängebands an Schulterriemen und Hüftriemen

► **Abb.30:** 1. Aufhängeband 2. Ring 3. Haken

3. Legen Sie den Schultergurt der rückentragbaren Akku-Bank an, und rasten Sie die Schnalle am Hüftriemen ein.

► **Abb.31**

Stellen Sie die Länge des Aufhängebands nach Bedarf ein.

► **Abb.32**

4. Befestigen Sie das Werkzeug mit Hilfe der Haken des Aufhängebands am Schultergurt. Hängen Sie unbedingt den Aufhänger des Werkzeugs ein.

UR101C

► **Abb.33:** 1. Haken 2. Aufhänger

UR201C

► **Abb.34:** 1. Haken 2. Aufhänger

5. Führen Sie den Stecker des Werkzeugs in die Buchse der rückentragbaren Akku-Bank ein.

Achten Sie beim Einführen darauf, dass die Dreiecksmarkierungen an Stecker und Buchse aufeinander ausgerichtet sind.

UR101C

► **Abb.35:** 1. Stecker 2. Buchse
3. Dreiecksmarkierung

UR201C

► **Abb.36:** 1. Stecker 2. Buchse
3. Dreiecksmarkierung

6. Stellen Sie die Kabellänge mit Hilfe des Halters nach Bedarf ein.

► **Abb.37:** 1. Halter

Die Kabellänge ist korrekt eingestellt, wenn Folgendes möglich ist:

— Schwenken des Werkzeugs ohne Behinderung durch das Kabel;

— Schwenken des Werkzeugs, ohne das Kabel umherbaumeln zu lassen, und;

— Trennen des Steckers von der Buchse, ohne den Schultergurt der rückentragbaren Akku-Bank abzunehmen.

⚠ VORSICHT: Geben Sie dem Kabel angemessenes Spiel zwischen dem Werkzeug und der rückentragbaren Akku-Bank. Bei zu geringem Spiel kann die Bewegung des Werkzeugs eingeschränkt sein. Bei zu viel Spiel kann sich das Kabel an einem anderen Objekt verfangen und einen Unfall verursachen.

Einstellen der Position des Aufhängers

Nur für UR101C

Für eine bequemere Handhabung des Werkzeugs können Sie die Position des Aufhängers ändern.

1. Lösen Sie die Schraube am Aufhänger, und schieben Sie den Aufhänger auf eine bequeme Arbeitsposition.

► **Abb.38:** 1. Aufhänger 2. Schraube 3. Kabel

ANMERKUNG: Wenn Sie die Aufhängerposition einstellen, sollten Sie auch die Kabelposition einstellen.

2. Stellen Sie die Aufhängerposition so ein, wie in der Abbildung gezeigt, und ziehen Sie dann die Schraube fest.

► **Abb.39**

1	Position des Aufhängers über dem Boden
2	Position des Schneidwerkzeugs über dem Boden
3	Horizontaler Abstand zwischen dem Aufhänger und dem ungeschützten Teil des Schneidwerkzeugs

Starten des Betriebs

⚠ VORSICHT: Beenden Sie vor Betriebsbeginn die Einstellung der Arbeitsposition, indem Sie den Anweisungen in dem Abschnitt für die Arbeitsposition folgen.

⚠ VORSICHT: Vergewissern Sie sich vor Betriebsbeginn, dass die Schnalle am Hüftriemen eingerastet sind, und dass das Werkzeug sicher am Haken des Aufhängebands befestigt ist.

⚠ VORSICHT: Schalten Sie das Werkzeug immer erst unmittelbar vor dem Schneiden von Gras durch Drücken der Hauptbetriebstaste ein. Anderenfalls kann es zu Personenschäden durch unbeabsichtigtes Anlaufen kommen.

1. Setzen Sie den Akku (die Akkus) in die rückentragbare Akku-Bank ein.

► **Abb.40:** 1. Rückentragbare Akku-Bank 2. Akku

HINWEIS: Angaben zum Einsetzen der Akkus entnehmen Sie bitte der Gebrauchsanleitung Ihrer rückentragbaren Akku-Bank.

2. Drücken Sie die Ein-Aus-Taste an der rückentragbaren Akku-Bank. Die Hauptbetriebslampe leuchtet auf.

► **Abb.41:** 1. Hauptbetriebslampe 2. Ein-Aus-Taste

3. Legen Sie den Schultergurt der rückentragbaren Akku-Bank an, und rasten Sie die Schnalle am Hüftriemen ein.

► **Abb.42**

4. Befestigen Sie das Werkzeug mit Hilfe der Haken des Aufhängebands am Schultergurt. Hängen Sie unbedingt den Aufhänger des Werkzeugs ein.

UR101C

► **Abb.43:** 1. Haken 2. Aufhänger

UR201C

► **Abb.44:** 1. Haken 2. Aufhänger

5. Führen Sie den Stecker des Werkzeugs in die Buchse der rückentragbaren Akku-Bank ein.

Achten Sie beim Einführen darauf, dass die Dreiecksmarkierungen an Stecker und Buchse aufeinander ausgerichtet sind.

UR101C

► **Abb.45:** 1. Stecker 2. Buchse
3. Dreiecksmarkierung

UR201C

► **Abb.46:** 1. Stecker 2. Buchse
3. Dreiecksmarkierung

6. Tippen Sie auf die Hauptbetriebstaste, um das Werkzeug einzuschalten.

Das Werkzeug ist betriebsbereit. Das Werkzeug läuft, wenn Sie den Auslöseschalter betätigen.

► **Abb.47:** 1. Hauptbetriebstaste

⚠ VORSICHT: Um den Betrieb zu unterbrechen, schalten Sie immer das Werkzeug aus, und ziehen Sie den Stecker von der Buchse ab. Anderenfalls kann es zu Personenschäden durch unbeabsichtigtes Anlaufen kommen.

Um den Betrieb zu beenden, halten Sie die Hauptbetriebstaste gedrückt, bis die Drehzahlanzeige erlischt, und führen Sie dann das obige Verfahren umgekehrt durch.

Korrekte Handhabung des Werkzeugs

⚠ WARNUNG: Halten Sie das Werkzeug immer auf Ihrer rechten Seite. Korrekte Haltung des Werkzeugs gewährleistet maximale Kontrolle und verringert die Gefahr von durch Rückstoß verursachten schweren Personenschäden.

⚠ WARNUNG: Lassen Sie äußerste Sorgfalt walten, um immer die Kontrolle über das Werkzeug zu behalten. Achten Sie darauf, dass das Werkzeug nicht zu Ihnen oder einer anderen Person im Arbeitsbereich abgelenkt wird. Verlust der Kontrolle über das Werkzeug kann zu schweren Verletzungen von Umstehenden und Bediener führen.

⚠ WARNUNG: Um einen Unfall zu vermeiden, halten Sie einen Abstand von mehr als 15 m zwischen Arbeitern ein, wenn zwei oder mehr Arbeiter im selben Bereich arbeiten. Beauftragen Sie außerdem eine Person, den Abstand zwischen den Arbeitern zu beobachten. Falls eine Person oder ein Tier in den Arbeitsbereich eintritt, brechen Sie sofort die Arbeit ab.

⚠ VORSICHT: Falls das Schneidwerkzeug während des Betriebs versehentlich gegen einen Stein oder ein hartes Objekt stößt, halten Sie das Werkzeug an, und überprüfen Sie es auf etwaige Beschädigung. Falls das Schneidwerkzeug beschädigt wird, ist es sofort auszuwechseln. Die Verwendung eines beschädigten Schneidwerkzeugs kann zu schweren Personenschäden führen.

⚠ VORSICHT: Entfernen Sie die Schneidblattabdeckung beim Schneiden von Gras vom Schneidblatt.

Korrekte Positionierung und Handhabung ermöglichen optimale Kontrolle und verringern die durch Rückschlag verursachte Verletzungsgefahr.

UR101C

► **Abb.48**

UR201C

► **Abb.49**

Bei Verwendung eines Nylonfadenkopfes (Stoßvorschub-Ausführung)

Der Nylonfadenkopf ist ein doppelter Fadentrimmerkopf mit Stoßvorschub-Mechanismus.

Um den Nylonfaden auszuführen, klopfen Sie den Schneidkopf gegen den Boden auf, während er sich dreht.

► **Abb.50:** 1. Effektivster Schneidbereich

ANMERKUNG: Der Stoßvorschub funktioniert nicht richtig, wenn sich der Nylonfadenkopf nicht dreht.

HINWEIS: Wird der Nylonfaden nicht durch Anklopfen des Kopfes ausgezogen, wickeln Sie den Nylonfaden auf, oder ersetzen Sie ihn nach dem im Abschnitt für die Wartung beschriebenen Verfahren.

Loslösung im Notfall

⚠ VORSICHT: Achten Sie im Falle einer Loslösung im Notfall besonders auf die Position des rotierenden Schneidwerkzeugs.

Lösen Sie das Werkzeug im Notfall auf eine der nachstehend beschriebenen Weisen los:

Entriegeln Sie die Schnalle am Hüftriemen, und nehmen Sie den mit dem Werkzeug verbundenen Schultergurt der rückentragbaren Akku-Bank ab.

► **Abb.51:** 1. Schnalle

Entriegeln Sie die Schnalle am Aufhängeband, und lösen Sie das Werkzeug. Das Kabel wird durch das Gewicht des Werkzeugs getrennt.

► **Abb.52:** 1. Schnalle

WARTUNG

⚠ WARNUNG: Vergewissern Sie sich stets, dass das Werkzeug ausgeschaltet und die rückentragbare Akku-Bank vom Werkzeug getrennt ist, bevor Sie sich anschicken, Inspektions- oder Wartungsarbeiten am Werkzeug durchzuführen. Wird das Werkzeug nicht ausgeschaltet und von der rückentragbaren Akku-Bank getrennt, kann es zu schweren Verletzungen durch versehentliches Anlaufen kommen.

ANMERKUNG: Verwenden Sie auf keinen Fall Benzin, Waschbenzin, Verdünnern, Alkohol oder dergleichen. Solche Mittel können Verfärbung, Verformung oder Rissbildung verursachen.

Um die SICHERHEIT und ZUVERLÄSSIGKEIT dieses Produkts zu gewährleisten, sollten Reparaturen und andere Wartungs- oder Einstellarbeiten nur von Makita-Vertragswerkstätten oder Makita-Kundendienstzentren unter ausschließlicher Verwendung von Makita-Originalersatzteilen ausgeführt werden.

Reinigen des Werkzeugs

Reinigen Sie das Werkzeug, indem Sie Staub, Schmutz oder Grasreste mit einem trockenen oder in Seifenwasser getauchten und ausgewringenen Tuch abwischen. Um Überhitzung des Werkzeugs zu vermeiden, entfernen Sie unbedingt das abgeschnittene Gras oder an der Lüftungsöffnung des Werkzeugs haftenden Unrat.

Auswechseln des Nylonfadens

⚠ WARNUNG: Verwenden Sie nur Nylonfaden mit dem in dieser Betriebsanleitung angegebenen Durchmesser. Verwenden Sie keinesfalls eine schwerere Schnur, einen Metalldraht, ein Seil oder dergleichen. Anderenfalls kann es zu einer Beschädigung des Werkzeugs mit daraus resultierenden schweren Personenschäden kommen.

⚠ WARNUNG: Nehmen Sie immer den Nylonfadenkopf vom Werkzeug ab, wenn Sie den Nylonfaden austauschen.

⚠ WARNUNG: Vergewissern Sie sich, dass die Abdeckung des Nylonfadenkopfes ordnungsgemäß am Gehäuse gesichert ist, wie in dieser Betriebsanleitung beschrieben. Bei unsachgemäß gesicherter Abdeckung kann der Nylonfadenkopf auseinander fliegen und schwere Personenschäden verursachen.

Ersetzen Sie den Nylonfaden, falls er nicht mehr vorgeschoben wird. Das Austauschverfahren des Nylonfadens hängt von dem Typ des Nylonfadenkopfes ab.

95-M10L

► **Abb.53**

B&F ECO 4L

► **Abb.54**

UN-74L, UN-72L

► **Abb.55**

Manuellvorschub-Ausführung

Wenn der Nylonfaden kurz wird, ziehen Sie ihn aus der Fadenführung heraus, und fädeln Sie ihn in eine andere Fadenführung ein.

► **Abb.56**

Austauschen des Kunststoffmessers

Tauschen Sie das Kunststoffmesser aus, wenn es abgenutzt oder beschädigt ist.

► **Abb.57**

Wenn Sie das Kunststoffmesser montieren, richten Sie den Pfeil auf dem Messer auf den der Schutzhaube aus.

► **Abb.58:** 1. Pfeil auf der Schutzhaube 2. Pfeil auf dem Messer

FEHLERSUCHE

Bevor Sie den Reparaturdienst anrufen, führen Sie zunächst Ihre eigene Inspektion durch. Falls Sie ein Problem finden, das nicht in der Anleitung erläutert wird, versuchen Sie nicht, das Werkzeug zu zerlegen. Wenden Sie sich stattdessen an autorisierte Makita-Kundendienstzentren, und achten Sie darauf, dass stets Makita-Ersatzteile für Reparaturen verwendet werden.

Zustand der Unregelmäßigkeit	Wahrscheinliche Ursache (Funktionsstörung)	Abhilfemaßnahme
Der Motor läuft nicht.	Der Akku ist nicht eingesetzt.	Den Akku einsetzen.
	Akkustörung (Unterspannung)	Laden Sie den Akku auf. Falls Laden unwirksam ist, tauschen Sie den Akku aus.
	Das Antriebssystem funktioniert nicht korrekt.	Wenden Sie sich bezüglich einer Reparatur an Ihr autorisiertes Kundendienstzentrum.
Der Motor bleibt nach kurzer Zeit stehen.	Der Ladestand des Akkus ist niedrig.	Laden Sie den Akku auf. Falls Laden unwirksam ist, tauschen Sie den Akku aus.
	Überhitzung.	Brechen Sie die Benutzung des Werkzeugs ab, um es abkühlen zu lassen.
Das Werkzeug erreicht nicht die Maximaldrehzahl.	Der Akku ist falsch eingesetzt.	Setzen Sie den Akku gemäß der Beschreibung in dieser Anleitung ein.
	Die Akkuleistung lässt nach.	Laden Sie den Akku auf. Falls Laden unwirksam ist, tauschen Sie den Akku aus.
	Das Antriebssystem funktioniert nicht korrekt.	Wenden Sie sich bezüglich einer Reparatur an Ihr autorisiertes Kundendienstzentrum.
Das Schneidwerkzeug dreht sich nicht: ⇒ Die Maschine unverzüglich stoppen!	Ein Fremdkörper, wie z. B. ein Ast, Klemmt zwischen Schutzhaube und Schneidwerkzeug.	Entfernen Sie den Fremdkörper.
	Das Schneidwerkzeug ist locker angebracht.	Ziehen Sie das Schneidwerkzeug sicher fest.
	Das Antriebssystem funktioniert nicht korrekt.	Wenden Sie sich bezüglich einer Reparatur an Ihr autorisiertes Kundendienstzentrum.
Ungewöhnliche Vibration: ⇒ Die Maschine unverzüglich stoppen!	Schneidwerkzeug gebrochen, verbogen oder abgenutzt	Tauschen Sie das Schneidwerkzeug aus.
	Das Schneidwerkzeug ist locker angebracht.	Ziehen Sie das Schneidwerkzeug sicher fest.
	Das Antriebssystem funktioniert nicht korrekt.	Wenden Sie sich bezüglich einer Reparatur an Ihr autorisiertes Kundendienstzentrum.
Schneidwerkzeug und Motor bleiben nicht stehen: ⇒ Trennen Sie die rückentragbare Akku-Bank sofort vom Werkzeug!	Funktionsstörung der Elektrik oder Elektronik.	Trennen Sie die rückentragbare Akku-Bank vom Werkzeug, und wenden Sie sich bezüglich einer Reparatur an Ihr autorisiertes Service-Center vor Ort.

SONDERZUBEHÖR

⚠️ WARNUNG: Verwenden Sie nur die in dieser Anleitung angegebenen empfohlenen Zubehörteile oder Vorrichtungen. Der Gebrauch anderer Zubehörteile oder Vorrichtungen kann zu ernsthaften Personenschäden führen.

⚠️ VORSICHT: Die folgenden Zubehörteile oder Vorrichtungen werden für den Einsatz mit dem in dieser Anleitung beschriebenen Makita-Werkzeug empfohlen. Die Verwendung anderer Zubehörteile oder Vorrichtungen kann eine Verletzungsgefahr darstellen. Verwenden Sie Zubehörteile oder Vorrichtungen nur für ihren vorgesehenen Zweck.

- Schneidblatt
- Nylonfadenkopf
- Nylonfaden (Schneidfaden)
- Kunststoffmesser
- Schutzhaube
- Original-Makita-Akku und -Ladegerät

HINWEIS: Manche Teile in der Liste können als Standardzubehör im Werkzeugsatz enthalten sein. Sie können von Land zu Land unterschiedlich sein.

Wenn Sie weitere Einzelheiten bezüglich dieser Zubehörteile benötigen, wenden Sie sich bitte an Ihre Makita-Kundendienststelle.

Makita Europe N.V. Jan-Baptist Vinkstraat 2,
3070 Kortenberg, Belgium

Makita Corporation 3-11-8, Sumiyoshi-cho,
Anjo, Aichi 446-8502 Japan

www.makita.com

885763-970 EN, PL, HU, SK, CS, UK, RO, DE 20191119
