

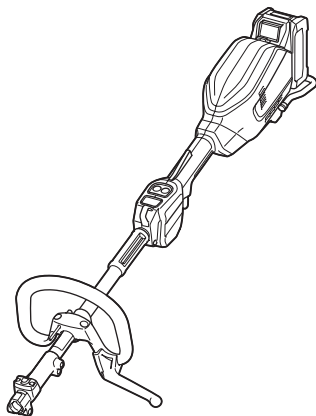

EN	Cordless Multi Function Power Head	INSTRUCTION MANUAL	6
PL	Bezprzewodowa Wielofunkcyjna Jednostka Napędowa	INSTRUKCJA OBSŁUGI	17
HU	Vezeték nélküli többfunkciós alapgép	HASZNÁLATI KÉZIKÖNYV	29
SK	Akumulátorová multifunkčná motorová jednotka	NÁVOD NA OBSLUHU	41
CS	Akumulátorová multifunkční motorová jednotka	NÁVOD K OBSLUZE	53
UK	Акумуляторний багатофункціональний приводний інструмент	ІНСТРУКЦІЯ З ЕКСПЛУАТАЦІЇ	64
RO	Cap cu motor universal fără cablu	MANUAL DE INSTRUCȚIUNI	77
DE	Multifunktions-Antrieb	BETRIEBSANLEITUNG	90

UX01G

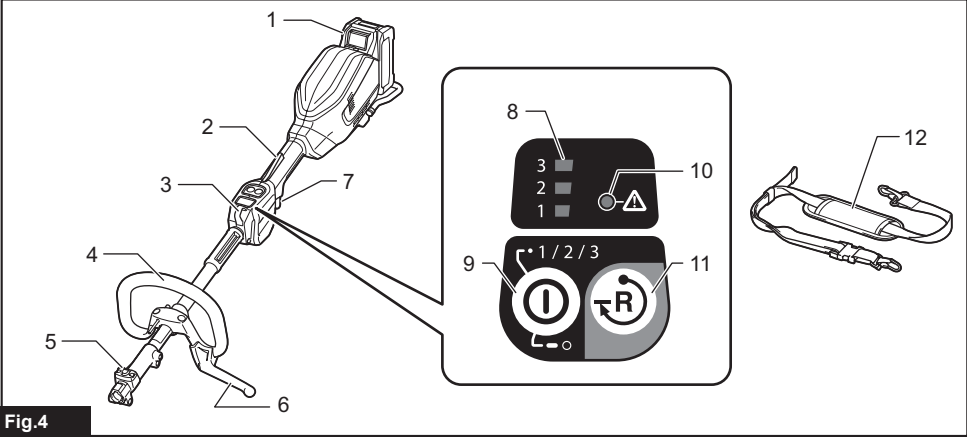

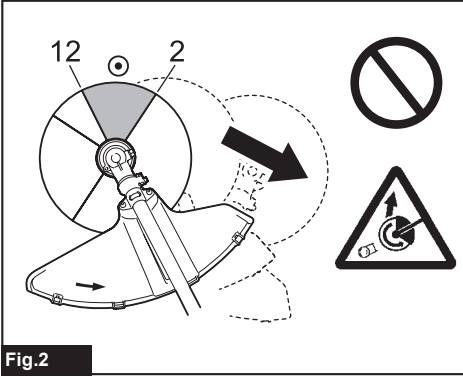
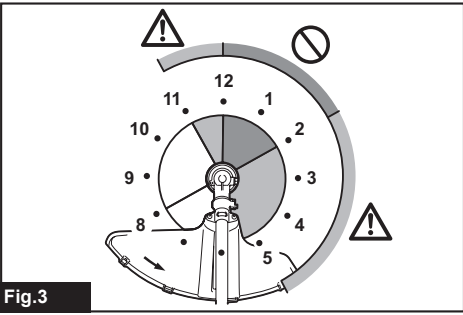
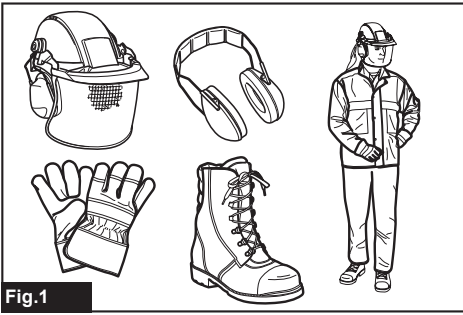

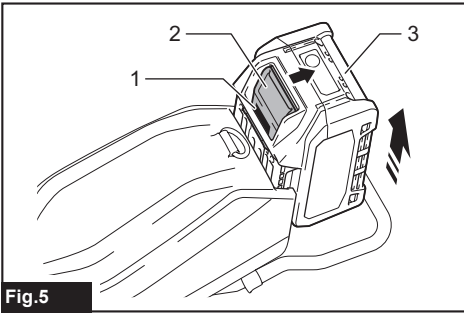

Fig.5

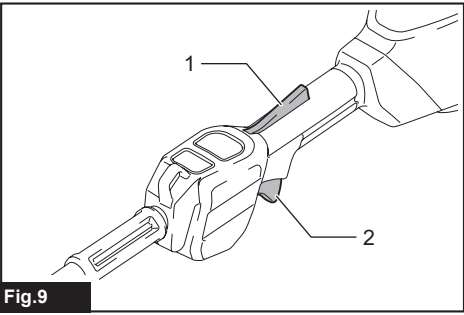

Fig.9

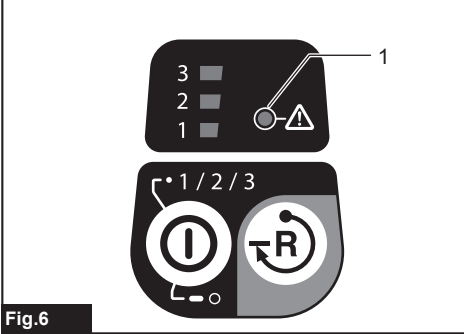

Fig.6

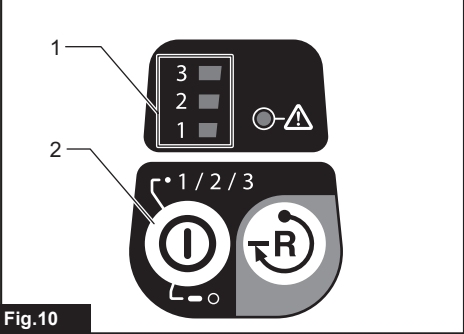

Fig.10

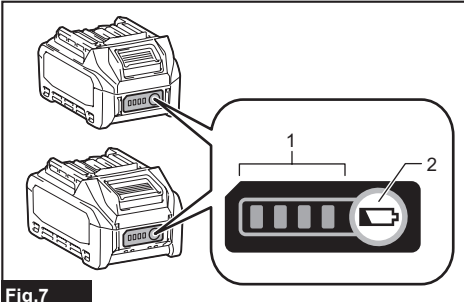

Fig.7

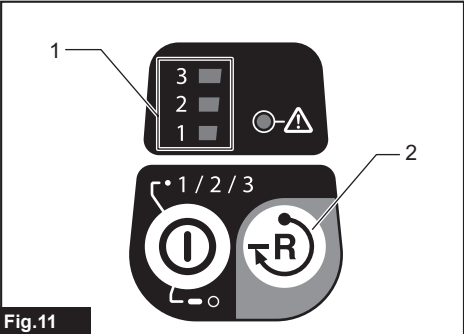

Fig.11

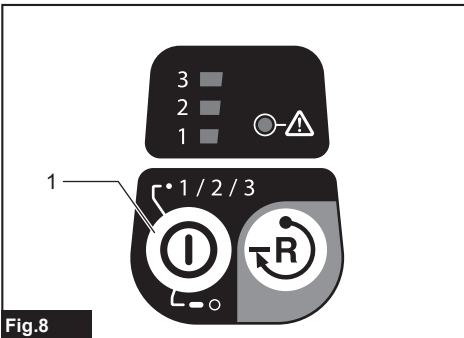

Fig.8

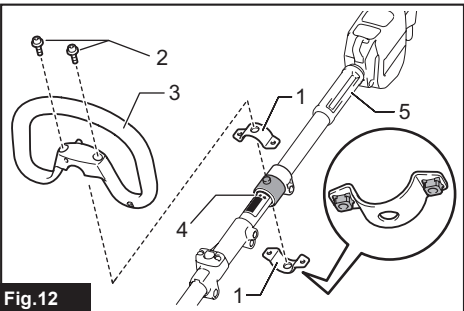

Fig.12

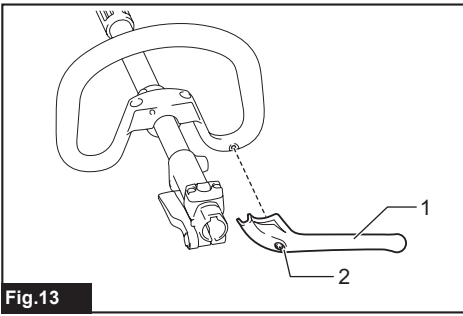

Fig.13

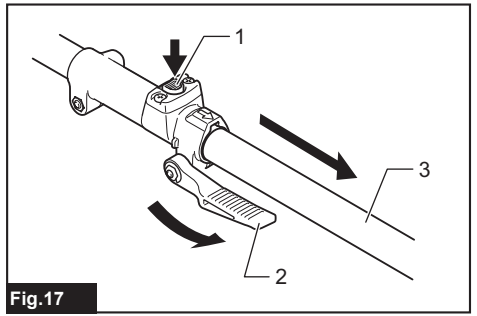

Fig.17

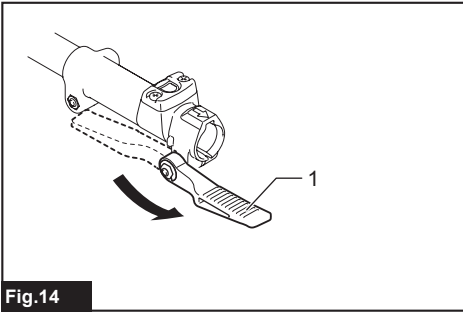

Fig.14

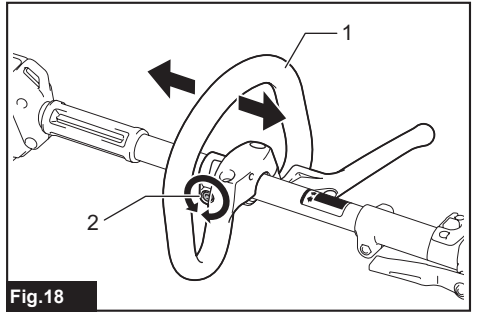

Fig.18

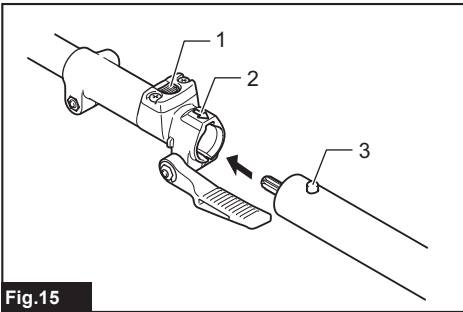

Fig.15

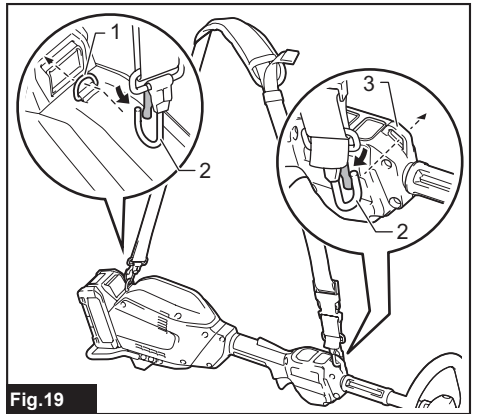

Fig.19

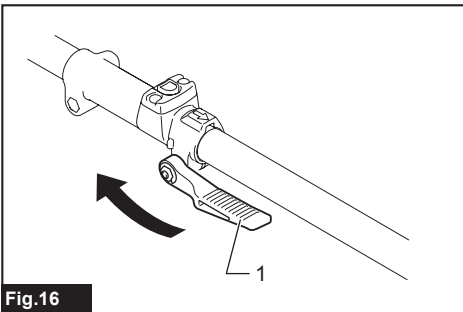

Fig.16

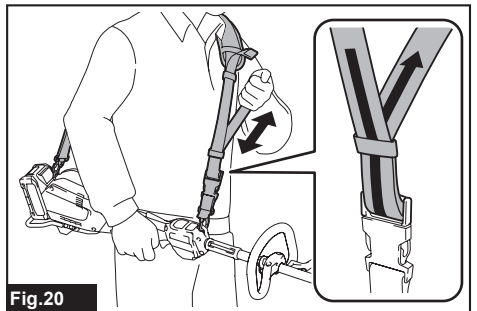
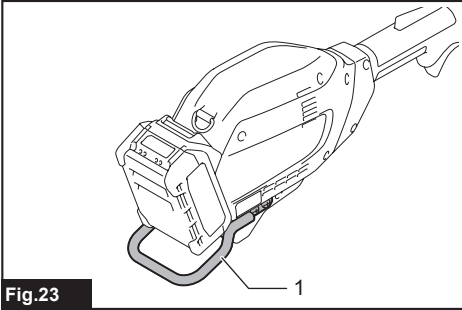
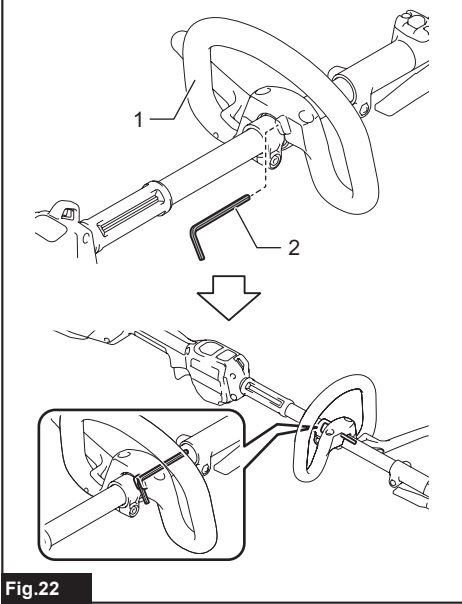
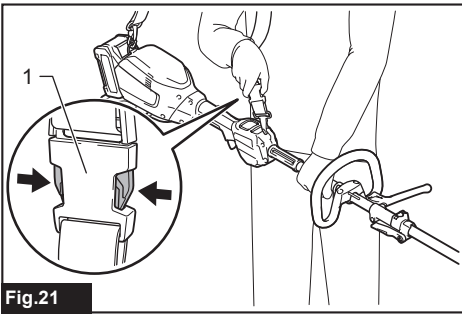

Fig.20



SPECIFICATIONS

Model:		UX01G
No load speed (without attachment)	Low	0 - 5,700 min ⁻¹
	Medium	0 - 8,200 min ⁻¹
	High	0 - 9,700 min ⁻¹
Overall length (without battery cartridge)		1,001 mm
Rated voltage		D.C. 36 V - 40 V max
Net weight		5.3 kg - 11.6 kg
Protection degree		IPX4

- Due to our continuing program of research and development, the specifications herein are subject to change without notice.
- Specifications may differ from country to country.
- The weight may differ depending on the attachment(s), including the battery cartridge. The lightest and heaviest combination, according to EPTA-Procedure 01/2014, are shown in the table.

Applicable battery cartridge and charger

Battery cartridge	BL4020 / BL4025 / BL4040
Charger	DC40RA

- Some of the battery cartridges and chargers listed above may not be available depending on your region of residence.

⚠ WARNING: Only use the battery cartridges and chargers listed above. Use of any other battery cartridges and chargers may cause injury and/or fire.

No load speed with attachment



Model	Rotation speed		
	Low	Medium	High
EM401MP	0 - 4,200 min ⁻¹	0 - 6,000 min ⁻¹	0 - 7,100 min ⁻¹
EM404MP, EM406MP	0 - 3,500 min ⁻¹	0 - 5,000 min ⁻¹	0 - 6,000 min ⁻¹
EM408MP, EM409MP	0 - 4,200 min ⁻¹	0 - 6,000 min ⁻¹	0 - 7,100 min ⁻¹
EN401MP, EN410MP, EN420MP (Strokes per minute)	0 - 2,400 min ⁻¹	0 - 3,400 min ⁻¹	0 - 4,000 min ⁻¹
EY401MP (chain speed)	0 - 12 m/s	0 - 17 m/s	0 - 20 m/s
KR400MP	0 - 160 min ⁻¹	0 - 230 min ⁻¹	0 - 280 min ⁻¹
KR401MP	0 - 130 min ⁻¹	0 - 190 min ⁻¹	0 - 230 min ⁻¹
EE400MP	0 - 2,800 min ⁻¹	0 - 4,000 min ⁻¹	0 - 4,700 min ⁻¹
EJ400MP	0 - 1,600 min ⁻¹	0 - 2,300 min ⁻¹	0 - 2,800 min ⁻¹
BR400MP	0 - 130 min ⁻¹	0 - 190 min ⁻¹	0 - 230 min ⁻¹
SW400MP	0 - 130 min ⁻¹	0 - 190 min ⁻¹	0 - 230 min ⁻¹
UB400MP	0 - 5,700 min ⁻¹	0 - 7,850 min ⁻¹	0 - 9,100 min ⁻¹

Approved attachment

Type	Model
Brushcutter attachment	EM401MP, EM404MP
String trimmer attachment	EM406MP
Grass trimmer attachment	EM408MP, EM409MP
Hedge trimmer attachment	EN401MP, EN410MP
Ground trimmer attachment	EN420MP
Pole saw attachment	EY401MP
Cultivator attachment	KR400MP, KR401MP
Edger attachment	EE400MP
Coffee harvester attachment	EJ400MP
Shaft extension attachment	LE400MP
Power brush attachment	BR400MP
Power sweep attachment	SW400MP
Blower attachment	UB400MP

Symbols

The followings show the symbols which may be used for the equipment. Be sure that you understand their meaning before use.

	Read instruction manual.
	Take particular care and attention.
	Do not expose to moisture.



Only for EU countries
Do not dispose of electric equipment or battery pack together with household waste material! In observance of the European Directives, on Waste Electric and Electronic Equipment and Batteries and Accumulators and Waste Batteries and Accumulators and their implementation in accordance with national laws, electric equipment and batteries and battery pack(s) that have reached the end of their life must be collected separately and returned to an environmentally compatible recycling facility.

Intended use

This cordless multi function power head is intended for driving an approved attachment listed in the section "SPECIFICATIONS" of this instruction manual. Never use the unit for the other purpose.

⚠ WARNING: Read the instruction manual of the attachment as well as this instruction manual before using. Failure to follow the warnings and instructions may result serious injury.

Noise

Attachment		Sound pressure level average		Sound power level average		Applicable standard
		L _{PA} (dB (A))	Uncertainty K (dB (A))	L _{WA} (dB (A))	Uncertainty K (dB (A))	
EM401MP (as a brushcutter)		79.8	1.2	94.8	2.5	ISO22868 (ISO11806-1)
EM401MP (as a string trimmer)	Nylon cutting head	80.1	1.0	94.3	2.0	ISO22868 (ISO11806-1)/ EN50636-2-91
	Plastic blade	79.4	1.0	91.4	2.1	ISO22868 (ISO11806-1)/ EN50636-2-91
EM404MP (as a brushcutter)		79.4	1.4	92.0	1.0	ISO22868 (ISO11806-1)
EM404MP (as a string trimmer)	Nylon cutting head	80.7	1.3	91.9	1.4	ISO22868 (ISO11806-1)/ EN50636-2-91
	Plastic blade	78.6	0.7	87.8	0.4	ISO22868 (ISO11806-1)/ EN50636-2-91

Attachment		Sound pressure level average		Sound power level average		Applicable standard
		L _{PA} (dB (A))	Uncertainty K (dB (A))	L _{WA} (dB (A))	Uncertainty K (dB (A))	
EM406MP	Nylon cutting head	81.3	0.6	93.4	2.1	ISO22868 (ISO11806-1)/ EN50636-2-91
	Plastic blade	78.8	0.4	87.9	0.6	ISO22868 (ISO11806-1)/ EN50636-2-91
EM408MP	Metal blade	80.7	1.7	94.7	3.0	ISO22868 (ISO11806-1)
	Nylon cutting head	79.5	1.3	92.8	2.7	ISO22868 (ISO11806-1)/ EN50636-2-91
	Plastic blade	80.5	1.1	92.2	2.8	ISO22868 (ISO11806-1)/ EN50636-2-91
EM409MP	Nylon cutting head	80.6	1.2	93.4	2.3	ISO22868 (ISO11806-1)/ EN50636-2-91
	Plastic blade	81.0	1.4	91.9	2.4	ISO22868 (ISO11806-1)/ EN50636-2-91
EN401MP		84	3	95	3	EN62841-4-2
EN401MP + LE400MP		85	3	96	3	EN62841-4-2
EN410MP		80	3	91	3	EN62841-4-2
EN410MP + LE400MP		80	3	91	3	EN62841-4-2
EN420MP		83	3	94	3	EN62841-4-2
EY401MP		94	3	103	3	ISO22868 (ISO11680-1)
EY401MP + LE400MP		85	3	103	3	ISO22868 (ISO11680-1)
KR400MP		77.8	0.7	86.6	1.2	EN709
KR401MP		77.7	0.3	86.7	2.0	EN709
EE400MP		76.1	1.7	88.2	2.3	ISO11789 / 2000/14/EC
EJ400MP		82.9	0.6	94.4	1.5	ISO22868 (ISO11806-1)
EJ400MP + LE400MP		79.7	1.4	94.0	0.7	ISO22868 (ISO11806-1)
BR400MP		80.2	1.0	88.9	0.8	EN60335-2-72
SW400MP		80.3	0.2	88.3	0.6	EN60335-2-72
UB400MP		92.1	1.6	104.1	1.3	EN50636-2-100

- Even if the sound pressure level listed above is 80 dB (A) or less, the level under working may exceed 80 dB (A). Wear ear protection.

NOTE: The declared noise emission value(s) has been measured in accordance with a standard test method and may be used for comparing one tool with another.

NOTE: The declared noise emission value(s) may also be used in a preliminary assessment of exposure.

⚠WARNING: Wear ear protection.

⚠WARNING: The noise emission during actual use of the power tool can differ from the declared value(s) depending on the ways in which the tool is used especially what kind of workpiece is processed.

⚠WARNING: Be sure to identify safety measures to protect the operator that are based on an estimation of exposure in the actual conditions of use (taking account of all parts of the operating cycle such as the times when the tool is switched off and when it is running idle in addition to the trigger time).

Vibration

Attachment		Left handle (Front grip)		Right handle (Rear grip)		Applicable standard
		ah (m/s ²)	Uncertainty K (m/s ²)	ah (m/s ²)	Uncertainty K (m/s ²)	
EM401MP (as a brushcutter)		2.5 or less	1.5	2.5 or less	1.5	ISO22867 (ISO11806-1)
EM401MP (as a string trimmer)	Nylon cutting head	3.7	1.5	3.0	1.5	ISO22867 (ISO11806-1)
	Plastic blade	2.5 or less	1.5	2.5 or less	1.5	ISO22867 (ISO11806-1)
EM404MP (as a brushcutter)		2.5 or less	1.5	2.5 or less	1.5	ISO22867 (ISO11806-1)
EM404MP (as a string trimmer)	Nylon cutting head	2.5 or less	1.5	2.5 or less	1.5	ISO22867 (ISO11806-1)
	Plastic blade	2.5 or less	1.5	2.5 or less	1.5	ISO22867 (ISO11806-1)
EM406MP	Nylon cutting head	2.5 or less	1.5	2.5 or less	1.5	ISO22867 (ISO11806-1)
	Plastic blade	2.5 or less	1.5	2.5 or less	1.5	ISO22867 (ISO11806-1)
EM408MP	Metal blade	2.5 or less	1.5	2.5 or less	1.5	ISO22867 (ISO11806-1)
	Nylon cutting head	2.5 or less	1.5	2.5 or less	1.5	ISO22867 (ISO11806-1)
	Plastic blade	2.5 or less	1.5	2.5 or less	1.5	ISO22867 (ISO11806-1)
EM409MP	Nylon cutting head	2.5 or less	1.5	2.5 or less	1.5	ISO22867 (ISO11806-1)
	Plastic blade	2.5 or less	1.5	2.5 or less	1.5	ISO22867 (ISO11806-1)
EN401MP		3.4	1.5	2.5 or less	1.5	EN62841-4-2
EN401MP + LE400MP		5.4	1.5	2.7	1.5	EN62841-4-2
EN410MP		2.8	1.5	2.5 or less	1.5	EN62841-4-2
EN410MP + LE400MP		4.4	1.5	2.5 or less	1.5	EN62841-4-2
EN420MP		2.9	1.5	2.5 or less	1.5	EN62841-4-2
EY401MP		2.5 or less	1.5	2.5 or less	1.5	ISO22867 (ISO11680-1)
EY401MP + LE400MP		2.5 or less	1.5	2.5 or less	1.5	ISO22867 (ISO11680-1)
KR400MP		2.5 or less	1.5	2.5 or less	1.5	EN709
KR401MP		2.5 or less	1.5	2.5 or less	1.5	EN709
EE400MP		2.5 or less	1.5	2.5 or less	1.5	ISO11789
EJ400MP		3.5	1.5	3.9	1.5	ISO22867 (ISO11806-1)
EJ400MP + LE400MP		4.8	1.5	2.6	1.5	ISO22867 (ISO11806-1)
BR400MP		2.5 or less	1.5	2.5 or less	1.5	EN60335-2-72
SW400MP		2.5	1.5	2.5 or less	1.5	EN60335-2-72
UB400MP		4.6	1.5	2.5 or less	2.5	EN50636-2-100

NOTE: The declared vibration total value(s) has been measured in accordance with a standard test method and may be used for comparing one tool with another.

NOTE: The declared vibration total value(s) may also be used in a preliminary assessment of exposure.

⚠ WARNING: The vibration emission during actual use of the power tool can differ from the declared value(s) depending on the ways in which the tool is used especially what kind of workpiece is processed.

⚠ WARNING: Be sure to identify safety measures to protect the operator that are based on an estimation of exposure in the actual conditions of use (taking account of all parts of the operating cycle such as the times when the tool is switched off and when it is running idle in addition to the trigger time).

EC Declaration of Conformity

For European countries only

The EC declaration of conformity is included as Annex A to this instruction manual.

SAFETY WARNINGS

General power tool safety warnings

⚠ WARNING: Read all safety warnings, instructions, illustrations and specifications provided with this power tool. Failure to follow all instructions listed below may result in electric shock, fire and/or serious injury.

Save all warnings and instructions for future reference.

The term "power tool" in the warnings refers to your mains-operated (corded) power tool or battery-operated (cordless) power tool.

Additional safety instructions

Personal protective equipment

► Fig.1

1. **Wear safety helmet, protective goggles and protective gloves to protect yourself from flying debris or falling objects.**
2. **Wear ear protection such as ear muffs to prevent hearing loss.**
3. **Wear proper clothing and shoes for safe operation, such as a work overall and sturdy, non-slip shoes. Do not wear loose clothing or jewelry.** Loose clothes, jewelry or long hair can be caught in moving parts.
4. **When touching the cutting blade, wear protective gloves.** Cutting blades can cut bare hands severely.

Work area safety

1. **Before operation, examine the work area for stones or other solid objects.** They can be thrown or cause dangerous kickback and result in serious injury and/or property damage.

Electrical and battery safety

1. **Avoid dangerous environment. Don't use the tool in dump or wet locations or expose it to rain.** Water entering the tool will increase the risk of electric shock.
2. **Do not dispose of the battery(ies) in a fire.** The cell may explode. Check with local codes for possible special disposal instructions.

3. **Do not open or mutilate the battery(ies).** Released electrolyte is corrosive and may cause damage to the eyes or skin. It may be toxic if swallowed.
4. **Do not charge battery in rain, or in wet locations.**
5. **Do not replace the battery with wet hands.**
6. **Do not replace the battery in the rain.**
7. **Do not wet the terminal of battery with liquid such as water, or submerge the battery. Do not leave the battery in the rain, nor charge, use, or store the battery in a damp or wet place.** If the terminal gets wet or liquid enters inside of battery, the battery may be short circuited and there is a risk of overheat, fire, or explosion.
8. **After removing the battery from the tool or charger, be sure to attach the battery cover to the battery and store it in a dry place.**
9. **If the battery cartridge gets wet, drain the water inside and then wipe it with a dry cloth. Dry the battery cartridge completely in a dry place before use.**

Putting into operation

1. **The cutting tool has to be equipped with the guard. Never run the tool with damaged guards or without guards in place!**
2. **Make sure there are no electrical cables, water pipes, gas pipes etc. that could cause a hazard if damaged by use of the tool.**

Operation

1. **Always keep your hands, face, and clothes away from the cutting tool when it is rotating.** Failure to do so may cause personal injury.
2. **During operation, keep bystanders or animals at least 15 m away from the tool. Stop the tool as soon as someone approaches.**
3. **During operation, never stand on an unstable or slippery surface or a steep slope. During the cold season, beware of ice and snow and always ensure secure footing.**
4. **Never work on a ladder or tree to avoid loss of control.**
5. **When you leave the tool, even if it is a short time, always remove the battery cartridge.** The unattended tool with the battery cartridge installed may be used by unauthorized person and cause serious accident.
6. **Before starting the tool, be sure that the cutting tool is not touching the ground and other obstacles such as a tree.**
7. **Check the cutting attachment frequently during operation for cracks or damages. Before the inspection, remove the battery cartridge and wait until the cutting attachment stops completely. Replace damaged cutting attachment immediately, even if it has only superficial cracks.**

8. Do not operate the tool in bad weather or if there is a risk of lightning.
9. During operation always hold the tool with both hands. Never hold the tool with one hand during use.
10. During operation, use the shoulder harness. Keep the tool on your right side firmly.
11. Do not touch the gear case during and immediately after the operation. The gear case becomes hot during operation and can cause burn injury.
12. Take a rest to prevent loss of control caused by fatigue. We recommend taking a 10 to 20-minute rest every hour.
13. When you use the tool on muddy ground, wet slope, or slippery place, pay attention to your footing.
14. Avoid working in poor environment where increased user fatigue is expected.
15. Do not use the tool in bad weather where visibility is limited. Failure to do so may cause fall or incorrect operation due to low visibility.
16. Do not submerge the tool into a puddle.
17. Do not leave the tool unattended outdoors in the rain.
18. When wet leaves or dirt adhere to the suction mouth (ventilation window) due to rain, remove them.
19. Do not use the tool in the snow.

Cutting tools

1. When using cutting blades, avoid kickback and always prepare for an accidental kickback. See the section for Kickback.
2. When not in use, attach the blade cover onto the blade. Remove the cover before operation.

Kickback (Blade thrust)

1. Kickback (blade thrust) is a sudden reaction to a caught or bound cutting blade. Once it occurs, the tool is thrown sideways or toward the operator at great force and it may cause serious injury.
2. Kickback occurs particularly when applying the blade segment between 12 and 2 o'clock to solids, bushes and trees with 3 cm or larger diameter.

► Fig.2

3. To avoid kickback:
 1. Apply the segment between 8 and 11 o'clock.
 2. Never apply the segment between 12 and 2 o'clock.
 3. Never apply the segment between 11 and 12 o'clock and between 2 and 5 o'clock, unless the operator is well trained and experienced and does it at his/her own risk.
 4. Never use cutting blades close to solids, such as fences, walls, tree trunks and stones.
 5. Never use cutting blades vertically, for such operations as edging and trimming hedges.

► Fig.3

Vibration

1. People with poor circulation who are exposed to excessive vibration may experience injury to blood vessels or the nervous system. Vibration may cause the following symptoms to occur in the fingers, hands or wrists: "Falling asleep" (numbness), tingling, pain, stabbing sensation, alteration of skin color or of the skin. If any of these symptoms occur, see a physician!
2. To reduce the risk of "white finger disease", keep your hands warm during operation and well maintain the tool and accessories.

Transport

1. Before transporting the tool, turn it off and remove the battery cartridge. Attach the cover to the cutting blade.

Maintenance

1. Before doing any maintenance or repair work or cleaning the tool, always turn it off and remove the battery cartridge.
2. When handling a cutter blade, always wear gloves and put the blade cover on the blade.
3. Keep handles dry, clean and free from oil and grease. Keep all cooling air inlets clear of debris.
4. Do not wash the tool with high pressure water.
5. When washing the tool, do not let water enter the electrical mechanism such as battery, motor, and terminals.
6. Perform inspection or maintenance in a place where rain can be avoided.
7. After using the tool, remove the adhered dirt and dry the tool completely before storing. Depending on the season or the area, there is a risk of malfunction due to freezing.

Storage

1. Before storing the tool, perform full cleaning and maintenance. Remove the battery cartridge. Attach the cover to the cutting blade.
2. Store the tool in a dry and high or locked location out of reach of children.
3. When storing the tool, avoid direct sunlight and rain, and store it in a place where it does not get hot or humid.

Important safety instructions for battery cartridge

1. Before using battery cartridge, read all instructions and cautionary markings on (1) battery charger, (2) battery, and (3) product using battery.
2. Do not disassemble or tamper the battery cartridge. It may result in a fire, excessive heat, or explosion.
3. If operating time has become excessively shorter, stop operating immediately. It may result in a risk of overheating, possible burns and even an explosion.

4. If electrolyte gets into your eyes, rinse them out with clear water and seek medical attention right away. It may result in loss of your eyesight.
5. Do not short the battery cartridge:
 - (1) Do not touch the terminals with any conductive material.
 - (2) Avoid storing battery cartridge in a container with other metal objects such as nails, coins, etc.
 - (3) Do not expose battery cartridge to water or rain.

A battery short can cause a large current flow, overheating, possible burns and even a breakdown.

6. Do not store and use the tool and battery cartridge in locations where the temperature may reach or exceed 50 °C (122 °F).
7. Do not incinerate the battery cartridge even if it is severely damaged or is completely worn out. The battery cartridge can explode in a fire.
8. Do not nail, cut, crush, throw, drop the battery cartridge, or hit against a hard object to the battery cartridge. Such conduct may result in a fire, excessive heat, or explosion.
9. Do not use a damaged battery.
10. The contained lithium-ion batteries are subject to the Dangerous Goods Legislation requirements.

For commercial transports e.g. by third parties, forwarding agents, special requirement on packaging and labeling must be observed. For preparation of the item being shipped, consulting an expert for hazardous material is required. Please also observe possibly more detailed national regulations.

Tape or mask off open contacts and pack up the battery in such a manner that it cannot move around in the packaging.

11. When disposing the battery cartridge, remove it from the tool and dispose of it in a safe place. Follow your local regulations relating to disposal of battery.
12. Use the batteries only with the products specified by Makita. Installing the batteries to non-compliant products may result in a fire, excessive heat, explosion, or leak of electrolyte.

13. If the tool is not used for a long period of time, the battery must be removed from the tool.
14. During and after use, the battery cartridge may take on heat which can cause burns or low temperature burns. Pay attention to the handling of hot battery cartridges.
15. Do not touch the terminal of the tool immediately after use as it may get hot enough to cause burns.
16. Do not allow chips, dust, or soil stuck into the terminals, holes, and grooves of the battery cartridge. It may result in poor performance or breakdown of the tool or battery cartridge.
17. Unless the tool supports the use near high-voltage electrical power lines, do not use the battery cartridge near a high-voltage electrical power lines. It may result in a malfunction or breakdown of the tool or battery cartridge.
18. Keep the battery away from children.

SAVE THESE INSTRUCTIONS.

CAUTION: Only use genuine Makita batteries. Use of non-genuine Makita batteries, or batteries that have been altered, may result in the battery bursting causing fires, personal injury and damage. It will also void the Makita warranty for the Makita tool and charger.

Tips for maintaining maximum battery life

1. Charge the battery cartridge before completely discharged. Always stop tool operation and charge the battery cartridge when you notice less tool power.
2. Never recharge a fully charged battery cartridge. Overcharging shortens the battery service life.
3. Charge the battery cartridge with room temperature at 10 °C - 40 °C (50 °F - 104 °F). Let a hot battery cartridge cool down before charging it.
4. When not using the battery cartridge, remove it from the tool or the charger.
5. Charge the battery cartridge if you do not use it for a long period (more than six months).

PARTS DESCRIPTION

► Fig.4

1	Battery cartridge	2	Lock-off lever	3	Hanger	4	Handle
5	Release button	6	Barrier	7	Switch trigger	8	Speed indicator
9	Main power button	10	Caution lamp	11	Reverse button	12	Shoulder harness

FUNCTIONAL DESCRIPTION

⚠ WARNING: Always be sure that the tool is switched off and the battery cartridge is removed before adjusting or checking function on the tool. Failure to switch off and remove the battery cartridge may result in serious personal injury from accidental start-up.

Installing or removing battery cartridge

⚠ CAUTION: Always switch off the tool before installing or removing of the battery cartridge.

⚠ CAUTION: Hold the tool and the battery cartridge firmly when installing or removing battery cartridge. Failure to hold the tool and the battery cartridge firmly may cause them to slip off your hands and result in damage to the tool and battery cartridge and a personal injury.

► **Fig.5:** 1. Red indicator 2. Button 3. Battery cartridge

To remove the battery cartridge, slide it from the tool while sliding the button on the front of the cartridge.

To install the battery cartridge, align the tongue on the battery cartridge with the groove in the housing and slip it into place. Insert it all the way until it locks in place with a little click. If you can see the red indicator on the upper side of the button, it is not locked completely.

⚠ CAUTION: Always install the battery cartridge fully until the red indicator cannot be seen. If not, it may accidentally fall out of the tool, causing injury to you or someone around you.

⚠ CAUTION: Do not install the battery cartridge forcibly. If the cartridge does not slide in easily, it is not being inserted correctly.

Tool / battery protection system

The tool is equipped with a tool/battery protection system. This system automatically cuts off power to the motor to extend tool and battery life. The tool will automatically stop during operation if the tool is placed under one of the following conditions:

► **Fig.6:** 1. Caution lamp

Caution lamp			Status
Color	● On	● Blinking	
Green		●	Overload
Red	● (tool) / ● (battery)		Overheat
Red		●	Over discharge

Overload protection

If the tool or battery gets into one of the following situation, the tool automatically stops and the caution lamp starts blinking in green:

- The tool is overloaded by entangled weeds or other debris.
- The cutting tool is locked or kicked back.
- The main power button is turned on while the switch trigger is being pulled.

In this situation, release the switch trigger and remove entangled weeds or debris if necessary. After that, pull the switch trigger again to resume.

⚠ CAUTION: If you need to remove the entangled weeds on the tool or release the locked cutting tool, be sure to turn the tool off before you start.

Overheat protection for tool or battery

If the tool or battery cartridge is overheated, the tool stops automatically. When the tool is overheated, the caution lamp lights up in red. When the battery cartridge is overheated, the caution lamp blinks in red. Let the tool and/or battery cool down before turning the tool on again.

Overdischarge protection

When the battery capacity becomes low, the tool stops automatically and the caution lamp starts blinking in red. If the tool does not operate even when the switches are operated, remove the battery cartridge from the tool and charge it.

Indicating the remaining battery capacity

Press the check button on the battery cartridge to indicate the remaining battery capacity. The indicator lamps light up for a few seconds.

► **Fig.7:** 1. Indicator lamps 2. Check button

Indicator lamps			Remaining capacity
Lighted	Off	Blinking	
■ ■ ■ ■			75% to 100%
■ ■ ■ □			50% to 75%
■ ■ □ □			25% to 50%
■ □ □ □			0% to 25%
▧ □ □ □			Charge the battery.
■ ■ □ □			The battery may have malfunctioned.
□ □ ■ ■			

NOTE: Depending on the conditions of use and the ambient temperature, the indication may differ slightly from the actual capacity.

NOTE: The first (far left) indicator lamp will blink when the battery protection system works.

Main power switch

⚠ WARNING: Always turn off the main power switch when not in use.

Press the main power button to turn on the tool. To turn off the tool, press and hold the main power button until the speed indicators go off.

► **Fig.8:** 1. Main power button

NOTE: The caution lamp blinks if the switch trigger is pulled under unoperable conditions. The caution lamp blinks if you turn on the main power switch while holding down the lock-off lever and the switch trigger.

NOTE: This tool employs the auto power-off function. To avoid unintentional start up, the main power switch will automatically shut down when the switch trigger is not pulled for a certain period after the main power switch is turned on.

Switch action

⚠ WARNING: For your safety, this tool is equipped with lock-off lever which prevents the tool from unintended starting. **NEVER** use the tool if it runs when you simply pull the switch trigger without pressing the lock-off lever. Return the tool to our authorized service center for proper repairs **BEFORE** further usage.

⚠ WARNING: **NEVER** tape down or defeat purpose and function of lock-off lever.

⚠ CAUTION: Before installing the battery cartridge into the tool, always check to see that the switch trigger actuates properly and returns to the "OFF" position when released.

⚠ CAUTION: Never put your finger on the main power button and switch trigger when carrying the tool. The tool may start unintentionally and cause injury.

NOTICE: Do not pull the switch trigger hard without pressing the lock-off lever. This can cause switch breakage.

To prevent the switch trigger from being accidentally pulled, a lock-off lever is provided.









► **Fig.9:** 1. Lock-off lever 2. Switch trigger

To start the tool, turn on the main power switch and grasp the handle (the lock-off lever is released by the grasp) and then pull the switch trigger. Tool speed is increased by increasing the pressure on the switch trigger. To stop the tool, release the switch trigger.

Speed adjusting

You can select the tool speed by tapping the main power button. Each time you tap the main power button, the level of speed will change.

► **Fig.10:** 1. Speed indicator 2. Main power button

Speed indicator	Mode
  	High
  	Medium
  	Low

Reverse button for debris removal

⚠ WARNING: Switch off the tool and remove the battery cartridge before you remove entangled weeds or debris which the reverse rotation function can not remove. Failure to switch off and remove the battery cartridge may result in serious personal injury from accidental start-up.

This tool has a reverse button to change the direction of rotation. It is only for removing weeds and debris entangled in the tool.

To reverse the rotation, tap the reverse button and pull the switch trigger while depressing the lock-off lever when the cutting tool is stopped. The speed indicators start blinking, and the cutting tool rotates in reverse direction when you pull the switch trigger.

To return to regular rotation, release the trigger and wait until the cutting tool stops.

► **Fig.11:** 1. Speed indicator 2. Reverse button

NOTE: During the reverse rotation, the tool operates only for a short period of time and then automatically stops.

NOTE: Once the tool is stopped, the rotation returns to regular direction when you start the tool again.

NOTE: If you tap the reverse button while the cutting tool is still rotating, the tool comes to stop and to be ready for reverse rotation.

Electronic torque control function

The tool electronically detects a sudden drop in the rotation speed which may cause a kickback. In this situation, the tool automatically stops to prevent further rotation of cutting tool. To restart the tool, release the switch trigger. Clear the cause of sudden drop in the rotation speed and then turn the tool on.

NOTE: This function is not a preventive measure for kickbacks.

ASSEMBLY

⚠ WARNING: Always be sure that the tool is switched off and battery cartridge is removed before carrying out any work on the tool. Failure to switch off and remove the battery cartridge may result in serious personal injury from accidental start-up.

⚠ WARNING: Never start the tool unless it is completely assembled. Operation of the tool in a partially assembled state may result in serious personal injury from accidental start-up.

Mounting the handle

Attach the handle with supplied clamps and bolts. Make sure that the handle is located between the spacer and the arrow mark. Do not remove or shrink the spacer.

► **Fig.12:** 1. Clamp 2. Hex socket bolt 3. Handle 4. Arrow mark 5. Spacer

When using the following attachments, be sure to attach the barrier to the handle using the screw on the barrier.

- Brushcutter attachment *
- Grass trimmer attachment *
- Edger attachment

*. Only when metal blade is attached.

► **Fig.13:** 1. Barrier 2. Screw

Mounting the attachment pipe

⚠ CAUTION: Always check that the attachment pipe is secured after installation. Improper installation may cause the attachment falling off from the power unit and cause personal injury.

Mount the attachment pipe to the power unit.

1. Turn the lever of the power unit toward the attachment side.

► **Fig.14:** 1. Lever

2. Remove the cap of the attachment. Align the pin with the arrow mark and insert the attachment pipe until the release button pops up.

► **Fig.15:** 1. Release button 2. Arrow mark 3. Pin

3. Turn the lever toward the power unit side.

► **Fig.16:** 1. Lever

Make sure that the surface of the lever is parallel to the pipe.

To remove the pipe, turn the lever toward the attachment side and pull the pipe out while pressing down the release button.

► **Fig.17:** 1. Release button 2. Lever 3. Pipe

Adjusting the handle position

Adjust the handle position to obtain comfortable handling of the tool.

Loosen the hex socket head bolt on the handle. Move the handle to a comfortable working position and then tighten the bolt.

► **Fig.18:** 1. Handle 2. Hex socket head bolt

Attaching the shoulder harness

⚠ WARNING: Be extremely careful to maintain control of the tool at all times. Do not allow the tool to be deflected toward you or anyone in the work vicinity. Failure to keep control of the tool could result in serious injury to the bystander and the operator.

⚠ CAUTION: When you use the tool in combination of the backpack-type power supply such as portable power pack, do not use the shoulder harness included in the tool package, but use the hanging band recommended by Makita.

If you put on the shoulder harness included in the tool package and the shoulder harness of the backpack-type power supply at the same time, removing the tool or backpack-type power supply is difficult in case of an emergency, and it may cause an accident or injury. For the recommended hanging band, ask Makita Authorized Service Centers.

⚠ CAUTION: Always use the shoulder harness attached to the tool. Before operation, adjust the shoulder harness according to the user size to prevent fatigue.

⚠ CAUTION: Before operation, make sure that the shoulder harness is properly attached to the tool.

1. Clasp the hook on the shoulder harness to tool's ring and hanger.

► **Fig.19:** 1. Ring 2. Hook 3. Hanger

2. Put on the shoulder harness on your left shoulder. Adjust the shoulder harness to a comfortable working position.

► **Fig.20**

The shoulder harness features a means of quick release.

Simply squeeze the sides of the buckle to release the tool from the shoulder harness.

► **Fig.21:** 1. Buckle

Hex wrench storage

⚠ CAUTION: Be careful not to leave the hex wrench inserted in the tool head. It may cause injury and/or damage to the tool.

When not in use, store the hex wrench as illustrated to keep it from being lost.

► **Fig.22:** 1. Handle 2. Hex wrench

MAINTENANCE

⚠ WARNING: Always be sure that the tool is switched off and battery cartridge is removed before attempting to perform inspection or maintenance on the tool. Failure to switch off and remove the battery cartridge may result in serious personal injury from accidental start-up.

NOTICE: Never use gasoline, benzene, thinner, alcohol or the like. Discoloration, deformation or cracks may result.

To maintain product SAFETY and RELIABILITY, repairs, any other maintenance or adjustment should be performed by Makita Authorized or Factory Service Centers, always using Makita replacement parts.

Cleaning the tool

Clean the tool by wiping off dust, dirt, or cut off grass with a dry cloth or one dipped in soapy water and wrung out. To avoid overheating of the tool, be sure to remove the cut off grass or debris adhered to the vent of the tool.

Battery guard

⚠ WARNING: Do not remove the battery guard. Do not use the tool with the battery guard removed or damaged. Direct impact to the battery cartridge may cause battery malfunction and result in injury and/or fire. If the battery guard is deformed or damaged, contact your authorized service center for repairs.

► Fig.23: 1. Battery guard

TROUBLESHOOTING

Before asking for repairs, conduct your own inspection first. If you find a problem that is not explained in the manual, do not attempt to dismantle the tool. Instead, ask Makita Authorized Service Centers, always using Makita replacement parts for repairs.

State of abnormality	Probable cause (malfunction)	Remedy
Motor does not run.	Battery cartridge is not installed.	Install the battery cartridge.
	Battery problem (under voltage)	Recharge the battery. If recharging is not effective, replace battery.
	The drive system does not work correctly.	Ask your local authorized service center for repair.
Motor stops running after a little use.	Rotation is in reverse.	Change the direction of rotation with the reversing switch.
	Battery's charge level is low.	Recharge the battery. If recharging is not effective, replace battery.
	Overheating.	Stop using of tool to allow it to cool down.
It does not reach maximum RPM.	Battery is installed improperly.	Install the battery cartridge as described in this manual.
	Battery power is dropping.	Recharge the battery. If recharging is not effective, replace battery.
	The drive system does not work correctly.	Ask your local authorized service center for repair.

OPTIONAL ACCESSORIES

⚠ CAUTION: These accessories or attachments are recommended for use with your Makita tool specified in this manual. The use of any other accessories or attachments might present a risk of injury to persons. Only use accessory or attachment for its stated purpose.

If you need any assistance for more details regarding these accessories, ask your local Makita Service Center. Refer to "Approved attachment" section for the applicable models for this tool.

- Brushcutter attachment
- String trimmer attachment
- Grass trimmer attachment

- Hedge trimmer attachment
- Ground trimmer attachment
- Pole saw attachment
- Cultivator attachment
- Edger attachment
- Coffee harvester attachment
- Shaft extension attachment
- Power brush attachment
- Power sweep attachment
- Blower attachment
- Makita genuine battery and charger

NOTE: Some items in the list may be included in the tool package as standard accessories. They may differ from country to country.

DANE TECHNICZNE

Model:		UX01G
Prędkość bez obciążenia (bez przyrządu)	Niska	0–5 700 min ⁻¹
	Średnia	0–8 200 min ⁻¹
	Wysoka	0–9 700 min ⁻¹
Całkowita długość (bez akumulatora)		1 001 mm
Napięcie znamionowe		Prąd stały 36 V–40 V maks.
Masa netto		5,3 kg–11,6 kg
Stopień ochrony		IPX4

- W związku ze stale prowadzonym przez naszą firmę programem badawczo-rozwojowym niniejsze dane mogą ulec zmianom bez wcześniejszego powiadomienia.
- Dane techniczne mogą różnić się w zależności od kraju.
- Masa może być różna w zależności od osprzętu, w tym akumulatora. W tabeli przedstawiona jest najlżejsza i najcięższa konfiguracja, zgodnie z procedurą EPTA 01/2014.

Kompatybilne akumulatory i ładowarki

Akumulator	BL4020 / BL4025 / BL4040
Ładowarka	DC40RA

- Pewne z wymienionych powyżej akumulatorów i ładowarek mogą być niedostępne w regionie zamieszkania użytkownika.

⚠ OSTRZEŻENIE: Należy używać wyłącznie akumulatorów i ładowarek wymienionych powyżej. Używanie innych akumulatorów i ładowarek może stwarzać ryzyko wystąpienia obrażeń ciała lub pożaru.

Prędkość bez obciążenia z przyrządem





Model	Prędkość obrotowa		
	Niska	Średnia	Wysoka
EM401MP	0–4 200 min ⁻¹	0–6 000 min ⁻¹	0–7 100 min ⁻¹
EM404MP, EM406MP	0–3 500 min ⁻¹	0–5 000 min ⁻¹	0–6 000 min ⁻¹
EM408MP, EM409MP	0–4 200 min ⁻¹	0–6 000 min ⁻¹	0–7 100 min ⁻¹
EN401MP, EN410MP, EN420MP (Liczba oscylacji na minutę)	0–2 400 min ⁻¹	0–3 400 min ⁻¹	0–4 000 min ⁻¹
EY401MP (prędkość łańcucha)	0–12 m/s	0–17 m/s	0–20 m/s
KR400MP	0–160 min ⁻¹	0–230 min ⁻¹	0–280 min ⁻¹
KR401MP	0–130 min ⁻¹	0–190 min ⁻¹	0–230 min ⁻¹
EE400MP	0–2 800 min ⁻¹	0–4 000 min ⁻¹	0–4 700 min ⁻¹
EJ400MP	0–1 600 min ⁻¹	0–2 300 min ⁻¹	0–2 800 min ⁻¹
BR400MP	0–130 min ⁻¹	0–190 min ⁻¹	0–230 min ⁻¹
SW400MP	0–130 min ⁻¹	0–190 min ⁻¹	0–230 min ⁻¹
UB400MP	0–5 700 min ⁻¹	0–7 850 min ⁻¹	0–9 100 min ⁻¹

Przyrząd zatwierdzony

Typ	Model
Przyrząd Do Koszenia Trawy	EM401MP, EM404MP
Przyrząd Do Podkaszania	EM406MP
Wykaszarka — Przystawka	EM408MP, EM409MP
Przyrząd Do Cięcia Żywopłotu	EN401MP, EN410MP
Przystawka — Nożyce do Żywopłotu	EN420MP
Przyrząd Do Podcinania Gałęzi	EY401MP
Przyrząd Do Spulchniania Gleby	KR400MP, KR401MP
Przystawka — Krawędziarka	EE400MP
Przyrząd Do Zbioru Kawy	EJ400MP
Przedłużenie Wału	LE400MP
Szczotka Obrotowa	BR400MP
Zamiatarka	SW400MP
Przystawka dmuchawy	UB400MP

Symbole

Poniżej pokazano symbole, jakie mogą być zastosowane na urządzeniu. Przed rozpoczęciem użytkowania należy zapoznać się z ich znaczeniem.

	Przeczytać instrukcję obsługi.
	Zachować szczególną ostrożność.
	Chronić przed wilgocią.
 Ni-MH Li-ion	Dotyczy tylko państw UE Nie wyrzucać urządzeń elektrycznych ani akumulatorów wraz z odpadami z gospodarstwa domowego! Zgodnie z dyrektywami europejskimi w sprawie zużytego sprzętu elektrycznego i elektronicznego oraz baterii i akumulatorów oraz zużytych baterii i akumulatorów, a także dostosowaniem ich do prawa krajowego, zużyte urządzenia elektryczne, baterie i akumulatory należy składać osobno i przekazywać do zakładu recyklingu działającego zgodnie z przepisami dotyczącymi ochrony środowiska.

Przeznaczenie

Bezprzewodowa Wielofunkcyjna Jednostka Napędowa pełni funkcję napędu dla zatwierdzonych przyrządów, wymienionych w punkcie „DANE TECHNICZNE” niniejszej instrukcji obsługi. Nigdy nie używać tego urządzenia do innych celów.

⚠️ OSTRZEŻENIE: Zaleca się przeczytanie instrukcji obsługi przyrządu, jak również niniejszej instrukcji przed użyciem urządzenia. Niezastosowanie się do wspomnianych zasad i zaleceń może przyczynić się do poważnych obrażeń ciała.

Hałas

Przyrząd		Średni poziom ciśnienia akustycznego		Średni poziom mocy akustycznej		Obowiązująca norma
		L _{PA} (dB (A))	Niepewność K (dB (A))	L _{WA} (dB (A))	Niepewność K (dB (A))	
EM401MP (jako Kosa Spalinowa)		79,8	1,2	94,8	2,5	ISO22868 (ISO11806-1)
EM401MP (jako Wykaszarka Spalinowa)	Żyłkowa głowica tnąca	80,1	1,0	94,3	2,0	ISO22868 (ISO11806-1)/ EN50636-2-91
	Nóż z tworzywa sztucznego	79,4	1,0	91,4	2,1	ISO22868 (ISO11806-1)/ EN50636-2-91
EM404MP (jako Kosa Spalinowa)		79,4	1,4	92,0	1,0	ISO22868 (ISO11806-1)

Przyrząd		Średni poziom ciśnienia akustycznego		Średni poziom mocy akustycznej		Obowiązująca norma
		L _{PA} (dB (A))	Niepewność K (dB (A))	L _{WA} (dB (A))	Niepewność K (dB (A))	
EM404MP (jako Wykaszarka Spalinowa)	Żyłkowa głowica tnąca	80,7	1,3	91,9	1,4	ISO22868 (ISO11806-1)/ EN50636-2-91
	Nóż z tworzywa sztucznego	78,6	0,7	87,8	0,4	ISO22868 (ISO11806-1)/ EN50636-2-91
EM406MP	Żyłkowa głowica tnąca	81,3	0,6	93,4	2,1	ISO22868 (ISO11806-1)/ EN50636-2-91
	Nóż z tworzywa sztucznego	78,8	0,4	87,9	0,6	ISO22868 (ISO11806-1)/ EN50636-2-91
EM408MP	Nóż metalowy	80,7	1,7	94,7	3,0	ISO22868 (ISO11806-1)
	Żyłkowa głowica tnąca	79,5	1,3	92,8	2,7	ISO22868 (ISO11806-1)/ EN50636-2-91
	Nóż z tworzywa sztucznego	80,5	1,1	92,2	2,8	ISO22868 (ISO11806-1)/ EN50636-2-91
EM409MP	Żyłkowa głowica tnąca	80,6	1,2	93,4	2,3	ISO22868 (ISO11806-1)/ EN50636-2-91
	Nóż z tworzywa sztucznego	81,0	1,4	91,9	2,4	ISO22868 (ISO11806-1)/ EN50636-2-91
EN401MP		84	3	95	3	EN62841-4-2
EN401MP + LE400MP		85	3	96	3	EN62841-4-2
EN410MP		80	3	91	3	EN62841-4-2
EN410MP + LE400MP		80	3	91	3	EN62841-4-2
EN420MP		83	3	94	3	EN62841-4-2
EY401MP		94	3	103	3	ISO22868 (ISO11680-1)
EY401MP + LE400MP		85	3	103	3	ISO22868 (ISO11680-1)
KR400MP		77,8	0,7	86,6	1,2	EN709
KR401MP		77,7	0,3	86,7	2,0	EN709
EE400MP		76,1	1,7	88,2	2,3	ISO11789 / 2000/14/EC
EJ400MP		82,9	0,6	94,4	1,5	ISO22868 (ISO11806-1)
EJ400MP + LE400MP		79,7	1,4	94,0	0,7	ISO22868 (ISO11806-1)
BR400MP		80,2	1,0	88,9	0,8	EN60335-2-72
SW400MP		80,3	0,2	88,3	0,6	EN60335-2-72
UB400MP		92,1	1,6	104,1	1,3	EN50636-2-100

- Nawet jeśli podany powyżej poziom ciśnienia akustycznego wynosi 80 dB (A) lub mniej, poziom ten podczas pracy może przekroczyć 80 dB (A). Nosić ochronniki słuchu.

WSKAZÓWKA: Deklarowana wartość emisji hałasu została zmierzona zgodnie ze standardową metodą testową i można ją wykorzystać do porównywania narzędzi.

WSKAZÓWKA: Deklarowaną wartość emisji hałasu można także wykorzystać we wstępnej ocenie narażenia.

⚠️ OSTRZEŻENIE: Nosić ochronniki słuchu.

⚠️ OSTRZEŻENIE: Poziom hałasu wytwarzanego podczas rzeczywistego użytkowania elektronarzędzia może się różnić od wartości deklarowanej w zależności od sposobu użytkowania narzędzia, a w szczególności od rodzaju obrabianego elementu.

⚠️ OSTRZEŻENIE: W oparciu o szacowane narażenie w rzeczywistych warunkach użytkowania należy określić środki bezpieczeństwa w celu zapewnienia ochrony operatora (uwzględniając wszystkie elementy cyklu działania, tj. czas, kiedy narzędzie jest wyłączone i kiedy pracuje na biegu jałowym, a także czas, kiedy jest włączone).

Drgania

Przyrząd		Lewy uchwyt (rękojeść przednia)		Prawy uchwyt (rękojeść tylna)		Obowiązująca norma
		ah (m/s ²)	Niepewność K (m/s ²)	ah (m/s ²)	Niepewność K (m/s ²)	
EM401MP (jako Kosa Spalinowa)		2,5 lub mniej	1,5	2,5 lub mniej	1,5	ISO22867 (ISO11806-1)
EM401MP (jako Wykaszarka Spalinowa)	Żyłkowa głowica tnąca	3,7	1,5	3,0	1,5	ISO22867 (ISO11806-1)
	Nóż z tworzywa sztucznego	2,5 lub mniej	1,5	2,5 lub mniej	1,5	ISO22867 (ISO11806-1)
EM404MP (jako Kosa Spalinowa)		2,5 lub mniej	1,5	2,5 lub mniej	1,5	ISO22867 (ISO11806-1)
EM404MP (jako Wykaszarka Spalinowa)	Żyłkowa głowica tnąca	2,5 lub mniej	1,5	2,5 lub mniej	1,5	ISO22867 (ISO11806-1)
	Nóż z tworzywa sztucznego	2,5 lub mniej	1,5	2,5 lub mniej	1,5	ISO22867 (ISO11806-1)
EM406MP	Żyłkowa głowica tnąca	2,5 lub mniej	1,5	2,5 lub mniej	1,5	ISO22867 (ISO11806-1)
	Nóż z tworzywa sztucznego	2,5 lub mniej	1,5	2,5 lub mniej	1,5	ISO22867 (ISO11806-1)
EM408MP	Nóż metalowy	2,5 lub mniej	1,5	2,5 lub mniej	1,5	ISO22867 (ISO11806-1)
	Żyłkowa głowica tnąca	2,5 lub mniej	1,5	2,5 lub mniej	1,5	ISO22867 (ISO11806-1)
	Nóż z tworzywa sztucznego	2,5 lub mniej	1,5	2,5 lub mniej	1,5	ISO22867 (ISO11806-1)
EM409MP	Żyłkowa głowica tnąca	2,5 lub mniej	1,5	2,5 lub mniej	1,5	ISO22867 (ISO11806-1)
	Nóż z tworzywa sztucznego	2,5 lub mniej	1,5	2,5 lub mniej	1,5	ISO22867 (ISO11806-1)
EN401MP		3,4	1,5	2,5 lub mniej	1,5	EN62841-4-2
EN401MP + LE400MP		5,4	1,5	2,7	1,5	EN62841-4-2
EN410MP		2,8	1,5	2,5 lub mniej	1,5	EN62841-4-2
EN410MP + LE400MP		4,4	1,5	2,5 lub mniej	1,5	EN62841-4-2
EN420MP		2,9	1,5	2,5 lub mniej	1,5	EN62841-4-2
EY401MP		2,5 lub mniej	1,5	2,5 lub mniej	1,5	ISO22867 (ISO11680-1)
EY401MP + LE400MP		2,5 lub mniej	1,5	2,5 lub mniej	1,5	ISO22867 (ISO11680-1)
KR400MP		2,5 lub mniej	1,5	2,5 lub mniej	1,5	EN709
KR401MP		2,5 lub mniej	1,5	2,5 lub mniej	1,5	EN709
EE400MP		2,5 lub mniej	1,5	2,5 lub mniej	1,5	ISO11789
EJ400MP		3,5	1,5	3,9	1,5	ISO22867 (ISO11806-1)
EJ400MP + LE400MP		4,8	1,5	2,6	1,5	ISO22867 (ISO11806-1)
BR400MP		2,5 lub mniej	1,5	2,5 lub mniej	1,5	EN60335-2-72
SW400MP		2,5	1,5	2,5 lub mniej	1,5	EN60335-2-72
UB400MP		4,6	1,5	2,5 lub mniej	2,5	EN50636-2-100

WSKAZÓWKA: Deklarowana wartość poziomu drgań została zmierzona zgodnie ze standardową metodą testową i można ją wykorzystać do porównywania narzędzi.

WSKAZÓWKA: Deklarowaną wartość poziomu drgań można także wykorzystać we wstępnej ocenie narażenia.

⚠ OSTRZEŻENIE: Drgania wytwarzane podczas rzeczywistego użytkowania elektronarzędzia mogą się różnić od wartości deklarowanej w zależności od sposobu użytkowania narzędzia, a w szczególności od rodzaju obrabianego elementu.

⚠ OSTRZEŻENIE: W oparciu o szacowane narażenie w rzeczywistych warunkach użytkowania należy określić środki bezpieczeństwa w celu zapewnienia ochrony operatora (uwzględniając wszystkie elementy cyklu działania, tj. czas, kiedy narzędzie jest wyłączone i kiedy pracuje na biegu jałowym, a także czas, kiedy jest włączone).

Deklaracja zgodności WE

Dotyczy tylko krajów europejskich

Deklaracja zgodności WE jest dołączona jako załącznik A do niniejszej instrukcji obsługi.

OSTRZEŻENIA DOTYCZĄCE BEZPIECZEŃSTWA

Ogólne zasady bezpiecznej eksploatacji elektronarzędzi

⚠ OSTRZEŻENIE: Należy zapoznać się z ostrzeżeniami dotyczącymi bezpieczeństwa, instrukcjami, ilustracjami i danymi technicznymi dołączonymi do tego elektronarzędzia. Niezastosowanie się do podanych poniżej instrukcji może prowadzić do porażenia prądem, pożaru i/lub poważnych obrażeń ciała.

Wszystkie ostrzeżenia i instrukcje należy zachować do wykorzystania w przyszłości.

Pojęcie „elektonarzędzie”, występujące w wymienionych tu ostrzeżeniach, odnosi się do elektronarzędzia zasilanego z sieci elektrycznej (z przewodem zasilającym) lub do elektronarzędzia akumulatorowego (bez przewodu zasilającego).

Dodatkowe zalecenia dotyczące bezpieczeństwa

Środki ochrony osobistej

► Rys.1

1. Nosić kask bezpieczeństwa, okulary ochronne oraz rękawice ochronne w celu ochrony ciała przed odrzucanymi w powietrze odpadkami lub spadającymi przedmiotami.
2. Stosować odpowiednią ochronę słuchu, taką jak naszники, w celu zabezpieczenia słuchu przed uszkodzeniem.
3. Nosić odpowiednią odzież oraz obuwie, takie jak kombinezon roboczy i wytrzymałe obuwie na antypoślizgowej podeszwie, w celu zapewnienia bezpiecznej obsługi. Nie nosić luźnych ubrań ani biżuterii. Luźne części ubrania, biżuteria i długie włosy mogą zaplątać się znajdujące się w ruchu części.
4. Przed dotknięciem ostrza tnącego należy założyć rękawice ochronne. Ostrza tnące mogą poważnie zranić odsłonięte dłonie.

Bezpieczeństwo w miejscu pracy

1. Przed rozpoczęciem eksploatacji należy sprawdzić miejsce pracy pod kątem występowania kamieni lub innych obiektów. Mogą one zostać wyrzucone lub spowodować niebezpieczny odrzut, co może być przyczyną poważnych obrażeń i/lub uszkodzenia mienia.

Zasady bezpieczeństwa dotyczące urządzeń elektrycznych i akumulatora

1. Unikać niebezpiecznych warunków pracy. Nie wolno używać narzędzia w otoczeniu wilgotnym lub mokrym ani narażać go na działanie deszczu. Woda, która dostanie się do wnętrza narzędzia, zwiększa ryzyko porażenia prądem elektrycznym.
2. Nie wyrzucać akumulatorów do ognia. Ogniwo może eksplodować. Należy zapoznać się z obowiązującymi lokalnie przepisami, które określają specjalne wytyczne dotyczące utylizacji odpadów.
3. Nie wolno otwierać ani niszczyć akumulatorów. Uwolniony elektrolit jest substancją żrącą, która może spowodować uszkodzenie oczu lub skóry. W przypadku połknięcia może być trujący.
4. Akumulatora nie należy ładować w deszczu ani w wilgotnym otoczeniu.
5. Nie wymieniać akumulatora mokrymi rękami.
6. Nie wymieniać akumulatora w deszczu.
7. Nie dopuszczaj do zmoczenia styków akumulatora cieczami, np. wodą, ani nie zanurzaj akumulatora. Nie pozostawiać akumulatora w deszczu oraz nie ładować, nie używać ani nie przechowywać akumulatora w wilgotnym lub mokrym miejscu. Jeśli styk zamoknie lub do wnętrza akumulatora dostanie się ciecz, może dojść do zwarcia akumulatora, co grozi przegrzaniem, zapłonem lub wybuchem.
8. Po wyjęciu akumulatora z narzędzia lub ładowarki należy koniecznie przymocować do akumulatora jego pokrywę i umieścić akumulator w suchym miejscu.
9. W przypadku zamoczenia akumulatora usunąć znajdującą się w środku wodę i wytrzeć suchą szmatką. Przed użyciem całkowicie wysuszyć akumulator, pozostawiając go w suchym miejscu.

Uruchamianie urządzenia

1. Narzędzie tnące musi być wyposażone w osłonę. Nie wolno uruchamiać narzędzia z uszkodzonymi lub zdjętymi osłonami!
2. Należy się upewnić, że w obszarze pracy nie ma żadnych przewodów elektrycznych, rur instalacji wodnej, rur z gazem itp., które mogłyby stanowić zagrożenie po uszkodzeniu przez narzędzie.

Obsługa

1. W czasie obrotów narzędzia tnącego nigdy nie należy zbliżać do niego dłoni, twarzy i odzieży. Niezastosowanie się do tej zasady może spowodować obrażenia ciała.
2. Podczas pracy z użyciem narzędzia należy zachować odległość co najmniej 15 m od osób postronnych i zwierząt. W przypadku zbliżania się osoby trzeciej wyłączyć narzędzie.
3. Podczas obsługi narzędzia nigdy nie stawać na niestabilnej lub śliskiej nawierzchni bądź stromym zboczu. Podczas zimy należy zwrócić szczególną uwagę na lód i śnieg oraz zawsze przyjąć stabilną pozycję.
4. Aby nie dopuścić do utraty równowagi nigdy nie pracować na drabinie ani drzewie.
5. W przypadku pozostawienia narzędzia, nawet na krótką chwilę, należy zawsze wyjąć akumulator. Pozostawione bez nadzoru narzędzie z zamontowanym akumulatorem może zostać użyte przez nieupoważnioną osobę i doprowadzić do poważnego wypadku.
6. Przed uruchomieniem narzędzia upewnić się, czy narzędzie tnące nie dotyka podłoża i innych przeszkód, takich jak drzewa.
7. Podczas pracy należy często sprawdzać, czy nie doszło do pęknięcia lub uszkodzenia głowicy tnącej. Przed sprawdzeniem wyjąć akumulator i poczekać, aż głowica tnąca całkowicie się zatrzyma. Wymienić uszkodzoną głowicę tnącą, nawet jeśli pęknięcia są tylko powierzchowne.
8. Nie korzystać z narzędzia przy złej pogodzie lub jeśli istnieje ryzyko wyładowań atmosferycznych.
9. Podczas pracy zawsze należy trzymać narzędzie oburącz. Nie wolno trzymać włączonego narzędzia jedną ręką.
10. Podczas pracy zawsze używać szelek nośnych. Trzymać narzędzie stabilnie po prawej stronie ciała.
11. Nie dotykać przekładni podczas pracy ani bezpośrednio po jej zakończeniu. Podczas pracy przekładnia nagrzewa się i może spowodować poparzenie.
12. Robić przerwy podczas pracy, aby zapobiec utracie kontroli w wyniku zmęczenia. Zaleca się przerwę od 10 do 20 minut po każdej przepracowanej godzinie.
13. Podczas używania narzędzia w blatnistym podłożu, mokrym zboczu lub śliskiej nawierzchni należy zwracać szczególną uwagę na utrzymanie stabilności.
14. Unikać pracy w niekorzystnych warunkach, które mogą powodować szybsze zmęczenie operatora.
15. Nie używać narzędzia przy złej pogodzie ograniczającej widoczność. Grozi to upadkiem lub nieodpowiednią obsługą narzędzia w wyniku złej widoczności.
16. Nie zanurzać narzędzia w kalużach.
17. Nie pozostawiać narzędzia bez nadzoru na zewnątrz podczas deszczu.
18. Gdy z powodu deszczu mokre liście lub zanieczyszczenia przylepią się do końcówki rury ssawnej (otworu wentylacyjnego), należy je usunąć.
19. Nie używać narzędzia w śniegu.

Narzędzia tnące

1. W przypadku stosowania ostrzy tnących należy unikać sytuacji mogących spowodować „odrzut” oraz być przygotowanym w każdej chwili na przypadkowy odrzut. Więcej informacji zawiera punkt dotyczący odrzutu.
2. Jeśli narzędzie nie jest używane, założyć osłonę na ostrze. Przed rozpoczęciem pracy zdjąć osłonę.

Odrzut (zablokowanie noża)

1. Odrzut (zablokowanie noża) to gwałtowna reakcja na zablokowanie lub wygięcie ostrza tnącego. Po jego wystąpieniu narzędzie zostaje odrzucone na bok lub w kierunku operatora z dużą siłą i może doprowadzić do poważnych obrażeń.
 2. Odrzut może wystąpić przede wszystkim podczas przykładania noża w położeniu odpowiadającym zakresowi między godziną 12 i 2 na tarczy zegara do twardych przedmiotów, krzewów lub drzew o średnicy 3 cm lub większej.
- Rys.2
3. Aby uniknąć odrzutu:
 1. Przykładać nóż w położeniu odpowiadającym zakresowi między godziną 8 i 11 na tarczy zegara.
 2. Nie wolno przykładać noża w położeniu odpowiadającym zakresowi między godziną 12 i 2 na tarczy zegara.
 3. Nie wolno przykładać noża w położeniu odpowiadającym zakresowi między godziną 11 i 12 oraz 2 i 5 na tarczy zegara, chyba że operator ma odpowiednie doświadczenie i wykona to na własną odpowiedzialność.
 4. Nie wolno używać noży tnących w pobliżu twardych przedmiotów, takich jak ogrodzenia, ściany, pnie drzew oraz kamienie.
 5. Nie wolno używać noży tnących w położeniu pionowym do takich operacji jak krawędziowanie lub przycinanie żywopłotu.

► Rys.3

Drgania

1. U osób ze słabym krążeniem nadmierne drgania mogą spowodować urazy naczyń krwionośnych albo układu nerwowego. Drgania mogą spowodować wystąpienie następujących objawów w palcach, dłoniach lub nadgarstkach: „zasypanie” (dřętwienie), mrowienie, bóle, wrażenie klucia, zmiany w zabarwieniu skóry lub zmiany na skórze. W przypadku wystąpienia któregokolwiek z powyższych objawów należy zgłosić się do lekarza!
2. W celu zmniejszenia ryzyka wystąpienia „choroby białych palców” należy zapobiegać wyziębieniu dłoni oraz zapewnić prawidłowy stan narzędzia i akcesoriów.

Transport

1. Przed przetransportowaniem narzędzia należy je wyłączyć i wyjąć akumulator. Zamocować osłonę do ostrza tnącego.

Konserwacja

1. Przed przystąpieniem do prac konserwacyjnych lub naprawczych narzędzia lub przed przystąpieniem do jego czyszczenia należy zawsze wyłączyć narzędzie i wyjąć akumulator.
2. Podczas obsługi noża tnącego zawsze używać rękawic i zamocować na nożu pokrywę.
3. Utrzymywać uchwyty suche, czyste i niezabrudzone olejem ani smarem. Dbać o to, by we wlotach powietrza chłodzącego nie gromadziły się odłamki.
4. Nie myć narzędzia wodą pod wysokim ciśnieniem.
5. Podczas mycia narzędzia należy uważać, aby woda nie dostała się do mechanizmu elektrycznego, w tym akumulatora, silnika i styków.
6. Kontrole techniczne i czynności konserwacyjne wykonywać w miejscu nienarażonym na deszcz.
7. Po użyciu narzędzia usunąć przyklepione zanieczyszczenia i całkowicie osuszyć narzędzie przed jego odłożeniem w miejsce przechowywania. W niektórych porach roku i regionach istnieje ryzyko wadliwego działania narzędzia w wyniku jego zamarznięcia.

Przechowywanie

1. Przed rozpoczęciem przechowywania narzędzia należy je dokładnie oczyścić i zakonserwować. Wyjąć akumulator. Zamocować osłonę do ostrza tnącego.
2. Narzędzie należy przechowywać w suchym, zamkniętym pomieszczeniu, wysoko, poza zasięgiem dzieci.
3. Narzędzie powinno być przechowywane w miejscu nienarażonym na bezpośrednie nasłonecznienie, deszcz, nadmierny wzrost temperatury lub zawilgocenie.

Ważne zasady bezpieczeństwa dotyczące akumulatora

1. Przed użyciem akumulatora zapoznać się ze wszystkimi instrukcjami i znakami ostrzegawczymi na (1) ładowarce, (2) akumulatorze i (3) produkcie, w którym będzie używany akumulator.
2. Nie rozmontowywać ani modyfikować akumulatora. Może to spowodować pożar, przegrzanie lub wybuch.
3. Jeśli czas działania uległ znacznemu skróceniu, należy natychmiast przerwać pracę. Może bowiem dojść do przegrzania, ewentualnych poparzeń, a nawet eksplozji.
4. W przypadku przedostania się elektrolitu do oczu, przemyć je czystą wodą i niezwłocznie uzyskać pomoc lekarską. Może on bowiem spowodować utratę wzroku.
5. Nie doprowadzać do zwarcia akumulatora:
 - (1) Nie dotykać styków materiałami przewodzącymi prąd.
 - (2) Unikać przechowywania akumulatora w pojemniku z metalowymi przedmiotami, takimi jak gwoździe, monety itp.
 - (3) Chronić akumulator przed deszczem lub wodą.

- Zwarcie prowadzi do przepływu prądu elektrycznego o dużym natężeniu i przegrzania akumulatora, co w konsekwencji może grozić poparzeniami a nawet awarią urządzenia.
6. Narzędzia i akumulatora nie wolno przechowywać ani używać w miejscach, w których temperatura osiąga bądź przekracza 50°C (122°F).
7. Akumulatorów nie wolno spalać, również tych poważnie uszkodzonych lub całkowicie zużytych. Akumulator może eksplodować w ogniu.
8. Nie należy przecinać ani zginać akumulatora, wbijać w niego gwoździ, rzucać nim, upuszczać, ani uderzać akumulatorem o twarde objekty. Takie działanie może spowodować pożar, przegrzanie lub wybuch.
9. Nie wolno używać uszkodzonego akumulatora.
10. Stanowiące wyposażenie akumulatory litowo-jonowe podlegają przepisom dotyczącym produktów niebezpiecznych.

Na potrzeby transportu komercyjnego, np. świadczony przez firmy trzecie czy spedycyjne, należy przestrzegać specjalnych wymagań w zakresie pakowania i oznaczania etykietami. Przygotowanie produktu do wysyłki wymaga skonsultowania się ze specjalistą ds. materiałów niebezpiecznych. Należy także przestrzegać przepisów krajowych, które mogą być bardziej szczegółowe. Zakleić taśmą lub zaślepić otwarte styki akumulatora oraz zabezpieczyć go, aby nie mógł się przesunąć w opakowaniu.

11. Jeśli zajdzie konieczność utylizacji akumulatora, należy wyjąć go z narzędzia i przekazać w bezpieczne miejsce. Postępować zgodnie z przepisami lokalnymi dotyczącymi utylizacji akumulatorów.
12. Używać akumulatorów tylko z produktami określonymi przez firmę Makita. Zastosowanie akumulatorów w niezgodnych produktach może spowodować pożar, przegrzanie, wybuch lub wyciek elektrolitu.
13. Jeśli narzędzie nie będzie używane przez dłuższy czas, należy wyjąć z niego akumulator.
14. Przed użyciem akumulatora i po jego użyciu akumulator może pozostawać nagrany, co może spowodować poparzenia lub poparzenia w niskiej temperaturze. Z gorącym akumulatorem należy obchodzić się ostrożnie.
15. Nie należy dotykać styku narzędzia bezpośrednio po jego użyciu, ponieważ może on być na tyle gorący, że spowoduje oparzenia.
16. Nie należy dopuszczać, aby wióry, kurz lub błoto gromadziły się na stykach, w otworach i rowkach akumulatora. Może to spowodować obniżenie wydajności lub uszkodzenie narzędzia lub akumulatora.
17. Jeśli narzędzie nie jest przeznaczone do użytku w pobliżu linii wysokiego napięcia, nie należy korzystać z akumulatora w ich sąsiedztwie. Może to spowodować nieprawidłowości w działaniu lub uszkodzenie narzędzia lub akumulatora.
18. Przechowywać akumulator w miejscu niedostępnym dla dzieci.

ZACHOWAĆ NINIEJSZE INSTRUKCJE.

▲PRZESTROGA: Używać wyłącznie oryginalnych akumulatorów firmy Makita. Używanie nieoryginalnych akumulatorów firm innych niż Makita lub akumulatorów, które zostały zmodyfikowane, może spowodować wybuch akumulatora i pożar, obrażenia ciała oraz zniszczenie mienia. Stanowi to również naruszenie warunków gwarancji firmy Makita dotyczących narzędzia i ładowarki.

Wskazówki dotyczące zachowania maksymalnej trwałości akumulatora

1. Akumulator należy naładować zanim zostanie do końca rozładowany. Po zauważeniu spadku mocy narzędzia należy przerwać pracę i naładować akumulator.
2. Nie wolno ładować powtórnie w pełni naładowanego akumulatora. Przeladowanie akumulatora skraca jego trwałość.
3. Akumulator należy ładować w temperaturze pokojowej w przedziale 10–40°C (50–104°F). W przypadku gorącego akumulatora przed przystąpieniem do ładowania należy poczekać, aż ostygnie.
4. Jeśli akumulator nie jest używany, należy go wyjąć z narzędzia lub ładowarki.
5. Akumulatory niklowo-wodorkowe należy naładować po okresie długiego nieużytkowania (dłuższego niż sześć miesięcy).

OPIS CZĘŚCI

► Rys.4

1	Akumulator	2	Dźwignia blokady włączenia	3	Wieszak	4	Uchwyt
5	Przycisk zwalniający	6	Zabezpieczenie	7	Spust przełącznika	8	Wskaźnik prędkości
9	Główny przycisk zasilania	10	Kontrolka ostrzegawcza	11	Przycisk obrotów wstecznych	12	Szelki nośne

OPIS DZIAŁANIA

▲OSTRZEŻENIE: Przed przystąpieniem do regulacji lub przeglądu narzędzia upewnij się, że jest ono wyłączone, a akumulator został wyjęty. Jeśli narzędzie nie zostanie wyłączone oraz nie zostanie wyjęty akumulator, może to spowodować poważne obrażenia ciała w wyniku przypadkowego uruchomienia.

Wkładanie i wyjmowanie akumulatora

▲PRZESTROGA: Przed włożeniem lub wyjęciem akumulatora należy zawsze wyłączyć narzędzie.

▲PRZESTROGA: Podczas wkładania lub wyjmowania akumulatora należy mocno trzymać narzędzie i akumulator. W przeciwnym razie mogą się one wyslizgnąć z rąk, powodując uszkodzenie narzędzia lub akumulatora i obrażenia ciała.

- **Rys.5:** 1. Czerwony wskaźnik 2. Przycisk 3. Akumulator

Aby wyjąć akumulator, przesunąć przycisk znajdujący się w przedniej jego części i wysunąć akumulator.

Aby włożyć akumulator, wyrównaj występ na akumulatorze z rowkiem w obudowie i wsuń go na swoje miejsce. Akumulator należy wsunąć do oporu, aż się zatrzaśnie na miejscu, co jest sygnalizowane delikatnym kliknięciem. Jeśli w górnej części przycisku jest widoczny czerwony wskaźnik, akumulator nie został całkowicie zatrzaśnięty.

▲PRZESTROGA: Akumulator należy włożyć do końca, tak aby czerwony wskaźnik nie był widoczny. W przeciwnym razie może przypadkowo wypaść z narzędzia, powodując obrażenia operatora lub osób postronnych.

▲PRZESTROGA: Nie wkładać akumulatora na siłę. Jeśli akumulator nie daje się swobodnie wsunąć, oznacza to, że został włożony nieprawidłowo.

Układ zabezpieczenia narzędzia/akumulatora

Narzędzie jest wyposażone w układ zabezpieczenia narzędzia/akumulatora. Układ automatycznie odcina zasilanie silnika w celu wydłużenia trwałości narzędzia i akumulatora. Narzędzie zostanie automatycznie zatrzymane podczas pracy w następujących sytuacjach związanych z narzędziem:

- **Rys.6:** 1. Kontrolka ostrzegawcza

Kontrolka ostrzegawcza			Stan
Kolor	● Wł.	● Miga	
Zielona	●	●	Przeciążenie
Czerwona	● (narzędzie) / ● (akumulator)	●	Przegrzanie
Czerwona	●	●	Całkowite rozładowanie

Zabezpieczenie przed przeciążeniem

W przypadku wystąpienia jednej z następujących sytuacji związanych z narzędziem lub akumulatorem narzędzie zostanie automatycznie zatrzymane, a lampka ostrzegawcza zacznie migać na zielono:

- Narzędzie uległo przeciążeniu w wyniku zaplątania się w nie trawy lub innych odpadków.
- Doszło do zablokowania lub odrzucenia narzędzia tnącego.
- Włączono główny przycisk zasilania, podczas gdy pociągany był spust przełącznika.

W takiej sytuacji należy zwolnić spust przełącznika i w razie konieczności usunąć wplątane chwasty lub zanieczyszczenia. Następnie należy ponownie pociągnąć spust przełącznika w celu wznowienia pracy.

▲PRZESTROGA: Przed przystąpieniem do usuwania zaplątanej trawy lub odblokowywania narzędzia tnącego należy upewnić się, że narzędzie zostało wyłączone.

Zabezpieczenie przed przegrzaniem narzędzia lub akumulatora

W przypadku przegrzania narzędzia lub akumulatora narzędzie wyłączy się automatycznie. Gdy narzędzie jest przegrzane, kontrolka ostrzegawcza świeci na czerwono. Gdy akumulator jest przegrzany, kontrolka ostrzegawcza miga na czerwono. Przed ponownym włączeniem należy poczekać, aż narzędzie i/lub akumulator ostygną.

Zabezpieczenie przed nadmiernym rozładowaniem

W przypadku niskiego stanu naładowania akumulatora narzędzie zostanie automatycznie zatrzymane, a kontrolka ostrzegawcza zacznie migać na czerwono. Jeśli narzędzie nie działa pomimo użycia przełączników, z narzędzia należy wyjąć akumulator i naładować go.

Wskazanie stanu naładowania akumulatora

Nacisnąć przycisk kontrolny na akumulatorze w celu wyświetlenia stanu naładowania akumulatora. Lampki wskaźnika zaświecą się przez kilka sekund.

► **Rys.7:** 1. Lampki wskaźnika 2. Przycisk kontrolny

Lampki wskaźnika			Pozostała energia akumulatora
Świeci się	Wyłączone	Miga	
			75–100%
			50–75%
			25–50%
			0–25%
			Naładować akumulator.
			Akumulator może nie działać poprawnie.

WSKAZÓWKA: Zależnie od warunków użytkowania i temperatury otoczenia, wskazujący poziom może nieznacznie się różnić od rzeczywistego stanu naładowania akumulatora.

WSKAZÓWKA: Pierwsza (skrajnie po lewej stronie) lampka wskaźnika miga, gdy układ zabezpieczenia akumulatora jest aktywny.

Główny przełącznik zasilania

▲OSTRZEŻENIE: Zawsze wyłączać główny przełącznik zasilania, gdy narzędzie nie jest używane.

Aby włączyć narzędzie, należy nacisnąć główny przycisk zasilania. Aby wyłączyć narzędzie, należy nacisnąć główny przycisk zasilania i przytrzymać go do momentu, aż wskaźniki prędkości zgasną.

► **Rys.8:** 1. Główny przycisk zasilania

WSKAZÓWKA: Lampka ostrzegawcza będzie migać w przypadku pociągnięcia spustu przełącznika, gdy warunki uniemożliwiają uruchomienie narzędzia. Lampka ostrzegawcza będzie migać, gdy zostanie włączony główny przełącznik zasilania przy wciśniętej dźwigni blokady włączenia i wciśniętym spuszczeniu przełącznika.

WSKAZÓWKA: To narzędzie jest wyposażone w funkcję automatycznego wyłączenia. Aby nie dopuścić do przypadkowego uruchomienia, główny przełącznik zasilania automatycznie wyłącza narzędzie, jeśli spust przełącznika nie zostanie pociągnięty przez określony czas od włączenia głównego przełącznika zasilania.

Działanie przełącznika

▲OSTRZEŻENIE: Ze względów bezpieczeństwa narzędzie jest wyposażone w dźwignię blokady włączenia, która zapobiega przypadkowemu uruchomieniu narzędzia. **NIE WOLNO** używać narzędzia, jeśli można je uruchomić tylko za pomocą spustu przełącznika bez uprzedniego wciśnięcia dźwigni blokady włączenia. **PRZED** dalszym użytkowaniem narzędzia należy przekazać je do naszego autoryzowanego punktu serwisowego w celu naprawy.

▲OSTRZEŻENIE: **NIE WOLNO** zaklejać dźwigni blokady taśmą ani w inny sposób uniemożliwiać jej działania.

▲PRZESTROGA: Przed włożeniem akumulatora do narzędzia należy zawsze sprawdzić, czy spust przełącznika działa prawidłowo i czy powraca do położenia wyłączenia po jego zwolnieniu.

▲PRZESTROGA: Podczas przenoszenia narzędzia nigdy nie kłaść palca na głównym przycisku zasilania lub na spuszczeniu przełącznika. Narzędzie może zostać przypadkowo uruchomione i spowodować obrażenia ciała.

UWAGA: Nie ciągnąć na siłę spustu przełącznika bez wcześniejszego wciśnięcia dźwigni blokady. Można w ten sposób połamać przełącznik.

Aby nie dopuścić do przypadkowego pociągnięcia spustu przełącznika, narzędzie jest wyposażone w dźwignię blokady włączenia.

► **Rys.9:** 1. Dźwignia blokady włączenia 2. Spust przełącznika

Aby uruchomić narzędzie, włączyć główny przełącznik zasilania i chwycić uchwyt (dźwignia blokady włączenia jest zwalniana po chwyceniu uchwyty), a następnie pociągnąć spust przełącznika. Prędkość narzędzia zwiększa się wraz ze zwiększaniem nacisku na spust przełącznika. Aby zatrzymać narzędzie, należy zwolnić spust przełącznika.

Regulacja prędkości

Istnieje możliwość wyboru prędkości poprzez naciśnięcie głównego przycisku zasilania. Każde naciśnięcie głównego przycisku zasilania powoduje zmianę poziomu prędkości.

► **Rys.10:** 1. Wskaźnik prędkości 2. Główny przycisk zasilania

Wskaźnik prędkości	Tryb
3  2  1 	Wysoka
3  2  1 	Średnia
3  2  1 	Niska

Przycisk obrotów wstecznych do usuwania zanieczyszczeń

⚠ OSTRZEŻENIE: Przed usunięciem zapalających chwastów lub pozostałości, których nie można usunąć za pomocą obrotów wstecznych, należy wyłączyć narzędzie i wyjąć akumulator. Jeśli narzędzie nie zostanie wyłączone oraz nie zostanie wyjęty akumulator, może to spowodować poważne obrażenia ciała w wyniku przypadkowego uruchomienia.

Narzędzie jest wyposażone w przycisk obrotów wstecznych umożliwiającą zmianę kierunku obrotów. Przycisk ten służy wyłącznie do usuwania chwastów i innych pozostałości zapalających w narzędziu.

Aby zmienić kierunek obrotów, należy nacisnąć przycisk obrotów wstecznych i pociągnąć spust przełącznika, gdy narzędzie tnące jest zatrzymane, jednocześnie naciskając dźwignię blokady. Wskaźniki prędkości zaczną migać, a narzędzie tnące zacznie się obracać w przeciwnym kierunku w momencie pociągnięcia spustu przełącznika.

Aby powrócić do normalnego kierunku obrotów, należy zwolnić spust i poczekać aż narzędzie tnące zatrzyma się.

► **Rys.11:** 1. Wskaźnik prędkości 2. Przycisk obrotów wstecznych

WSKAZÓWKA: W trybie obrotów wstecznych narzędzie będzie działało tylko przez chwilę, a następnie automatycznie się zatrzyma.

WSKAZÓWKA: Po zatrzymaniu się narzędzia i ponownym jego włączeniu jest przywracany normalny kierunek obrotów.

WSKAZÓWKA: Naciśnięcie przycisku obrotów wstecznych w momencie gdy narzędzie tnące wciż się obraca spowoduje zatrzymanie się narzędzia i ustawienie go w tryb gotowości do pracy w kierunku wstecznym.

Funkcja elektronicznej regulacji momentu obrotowego

Narzędzie elektronicznie wykrywa nagły spadek prędkości obrotowej, który może spowodować odrzut. W takiej sytuacji narzędzie automatycznie się zatrzymuje, aby zapobiec dalszym obrotom narzędzia tnącego. Aby ponownie uruchomić narzędzie, należy zwolnić spust przełącznika. Wyeliminować przyczynę nagłego spadku prędkości obrotowej, a następnie włączyć narzędzie.

WSKAZÓWKA: Ta funkcja nie jest środkiem zapobiegającym odrzutowi.

MONTAŻ

⚠ OSTRZEŻENIE: Przed przystąpieniem do jakichkolwiek prac przy narzędziu upewnij się, że jest ono wyłączone, a akumulator został wyjęty. Jeśli narzędzie nie zostanie wyłączone oraz nie zostanie wyjęty akumulator, może to spowodować poważne obrażenia ciała w wyniku przypadkowego uruchomienia.

⚠ OSTRZEŻENIE: Nigdy nie włączaj narzędzia, jeśli nie jest ono całkowicie zamontowane. Obsługa częściowo zamontowanego narzędzia może prowadzić do poważnych obrażeń ciała w wyniku nieoczekiwanego uruchomienia.

Mocowanie uchwytu

Zamocować uchwyt z użyciem dostarczonych zacisków i śrub. Upewnij się, że uchwyt został zamocowany pomiędzy przekładką a symbolem strzałki. Nie demonstrować ani nie zwać przekładki.

► **Rys.12:** 1. Zacisk 2. Śruba imbusowa 3. Uchwyt 4. Symbol strzałki 5. Element dystansowy

Podczas korzystania z następujących przystawek należy pamiętać, aby przymocować zabezpieczenie do uchwytu za pomocą śruby na zabezpieczeniu.

- Przyrząd Do Koszenia Trawy*
 - Wykaszarka - Przystawka*
 - Przystawka — Krawędziarka
- *. Tylko wtedy, gdy założony jest nóż metalowy.

► **Rys.13:** 1. Zabezpieczenie 2. Śruba

Podłączanie drążka przyrządu

⚠ PRZESTROGA: Po zakończeniu montażu zawsze należy sprawdzać, czy drążek przyrządu jest poprawnie zamontowany. Nieprawidłowa instalacja może spowodować odpadnięcie przyrządu z jednostki napędowej i wywołać poważne obrażenia ciała.

Podłączanie drążka przyrządu do jednostki napędowej.

1. Obrócić dźwignię jednostki napędowej w kierunku przyrządu.

► **Rys.14:** 1. Dźwignia

2. Zdjąć osłonę przyrządu. Wyrównać sworzeń z symbolem strzałki i wsunąć drążek przyrządu, aż wyskoczy przycisk zwalniający.

► **Rys.15:** 1. Przycisk zwalniający 2. Symbol strzałki 3. Kołek

3. Obrócić dźwignię w kierunku jednostki napędowej.

► **Rys.16:** 1. Dźwignia

Upewnić się, że powierzchnia dźwigni znajduje się w położeniu równoległym do drążka.

Aby wyjąć drążek, należy obrócić dźwignię w kierunku przyrządu i wyciągnąć drążek, naciskając przycisk zwalniający.

► **Rys.17:** 1. Przycisk zwalniający 2. Dźwignia 3. Drążek

Regulacja położenia uchwytu

Wyregulować położenie uchwytu, aby zapewnić wygodną obsługę narzędzia.

Poluzować śrubę imbusową na uchwycie. Przesunąć uchwyt w wygodne położenie robocze i dokręcić śrubę.

► **Rys.18:** 1. Uchwyt 2. Śruba imbusowa

Zakładanie szelek nośnych

⚠ OSTRZEŻENIE: Należy zachować najwyższą ostrożność, aby nie utracić kontroli nad narzędziem. Nie dopuścić, aby narzędzie odchyliło się w stronę użytkownika lub jakiegokolwiek innej osoby przebywającej w pobliżu. Brak kontroli nad narzędziem może spowodować poważne obrażenia operatora lub osób postronnych.

⚠ PRZESTROGA: W przypadku eksploatacji narzędzia wraz z plecakowym źródłem zasilania, takim jak jednocześnie szelki nośne plecakowego źródła zasilania, zdjęcie narzędzia lub plecakowego źródła zasilania będzie utrudnione w sytuacji awaryjnej i może doprowadzić do wypadku lub obrażeń. Informacje na temat zalecanych opasek do wieszania można uzyskać w autoryzowanym centrum serwisowym firmy Makita.

Jeśli założone zostaną szelki nośne dołączone do narzędzia i jednocześnie szelki nośne plecakowego źródła zasilania, zdjęcie narzędzia lub plecakowego źródła zasilania będzie utrudnione w sytuacji awaryjnej i może doprowadzić do wypadku lub obrażeń. Informacje na temat zalecanych opasek do wieszania można uzyskać w autoryzowanym centrum serwisowym firmy Makita.

⚠ PRZESTROGA: Zawsze używać szelek nośnych dołączonych do narzędzia. Przed rozpoczęciem pracy wyregulować szelki nośne odpowiednio do rozmiaru użytkownika, aby uniknąć zmęczenia.

⚠ PRZESTROGA: Przed rozpoczęciem pracy upewnić się, czy szelki nośne są prawidłowo zamocowane do narzędzia.

1. Przywiąć zaczep szelek nośnych do pierścienia i wieszaka narzędzia.

► **Rys.19:** 1. Pierścień 2. Zaczep 3. Wieszak

2. Szelki nośne należy nosić na lewym ramieniu. Wyregulować szelki nośne w sposób zapewniający jak największy komfort pracy.

► **Rys.20**

Szelki nośne są wyposażone w elementy umożliwiające ich szybkie zwolnienie.

Aby odpiąć narzędzie od szelek nośnych, należy po prostu ścisnąć klamrę z obu stron.

► **Rys.21:** 1. Klamra

Miejsce na klucz imbusowy

⚠ PRZESTROGA: Uważać, aby nie zostawić klucza imbusowego w głowicy narzędzia. Może to spowodować obrażenia ciała i/lub uszkodzenie narzędzia.

Kiedy klucz imbusowy nie jest używany, należy go przechowywać w pokazany sposób, aby go nie zgubić.

► **Rys.22:** 1. Uchwyt 2. Klucz imbusowy

KONSERWACJA

⚠ OSTRZEŻENIE: Przed przystąpieniem do przeglądu narzędzia lub jego konserwacji upewnić się, że jest ono wyłączone, a akumulator wyjęty. Jeśli narzędzie nie zostanie wyłączone oraz nie zostanie wyjęty akumulator, może to spowodować poważne obrażenia ciała w wyniku przypadkowego uruchomienia.

UWAGA: Nie stosować benzyny, rozpuszczalników, alkoholu itp. środków. Mogą one powodować odbarwienia, odkształcenia lub pęknięcia.

W celu zachowania odpowiedniego poziomu BEZPIECZEŃSTWA i NIEZAWODNOŚCI produktu wszelkie naprawy i różnego rodzaju prace konserwacyjne lub regulacje powinny być przeprowadzane przez autoryzowany lub fabryczny punkt serwisowy narzędzi Makita, zawsze z użyciem oryginalnych części zamiennych Makita.

Czyszczenie narzędzia

Czyścić narzędzie z kurzu, zanieczyszczeń lub skoszonej trawy, używając suchej szmatki lub szmatki namoczonej w wodzie z mydłem i wyżełtej. Aby nie dochodziło do przegrzewania narzędzia, należy usuwać resztki ściętej trawy lub zabrudzenia, które przykleiły się do otworu wentylacyjnego narzędzia.

Oslona akumulatora

⚠ OSTRZEŻENIE: Nie zdejmować osłony akumulatora. Nie używać narzędzia bez osłony akumulatora ani z uszkodzoną osłoną. Bezpośrednie uderzenie w akumulator może spowodować jego nieprawidłowe działanie i stwarzać ryzyko wystąpienia obrażeń ciała lub pożaru. Jeśli osłona akumulatora jest odkształcona lub uszkodzona, należy skontaktować się z autoryzowanym punktem serwisowym w celu naprawy.

► **Rys.23:** 1. Osłona akumulatora

ROZWIĄZYWANIE PROBLEMÓW

Przed oddaniem urządzenia do naprawy należy najpierw przeprowadzić samodzielną kontrolę. W razie napotkania problemu, który nie został wyjaśniony w instrukcji, nie należy próbować demontować urządzenia we własnym zakresie. Należy natomiast zlecić naprawę w autoryzowanym punkcie serwisowym firmy Makita; zawsze z użyciem oryginalnych części zamiennych Makita.

Nieprawidłowe działanie	Prawdopodobna przyczyna (usterka)	Rozwiązanie
Silnik nie działa.	Nie włożono akumulatora.	Włożyć akumulator.
	Problem z akumulatorem (za niskie napięcie)	Naładować akumulator. Jeżeli ładowanie akumulatora nie przynosi skutku, należy go wymienić.
	Układ napędowy nie działa prawidłowo.	Zlecić naprawę w lokalnym autoryzowanym punkcie serwisowym.
Silnik wyłącza się po krótkim czasie.	Zmieniono kierunek obrotów.	Zmienić kierunek obrotów przełącznikiem zmiany kierunku obrotów.
	Niski poziom naładowania akumulatora.	Naładować akumulator. Jeżeli ładowanie akumulatora nie przynosi skutku, należy go wymienić.
	Przegrzanie.	Przerwać pracę, aby narzędzie ostygło.
Nie można osiągnąć maksymalnych obrotów.	Akumulator został włożony nieprawidłowo.	Włożyć akumulator zgodnie z opisem w niniejszej instrukcji.
	Spada moc akumulatora.	Naładować akumulator. Jeżeli ładowanie akumulatora nie przynosi skutku, należy go wymienić.
	Układ napędowy nie działa prawidłowo.	Zlecić naprawę w lokalnym autoryzowanym punkcie serwisowym.

AKCESORIA OPCJONALNE

⚠ PRZESTROGA: Zaleca się stosowanie wymienionych akcesoriów i przystawek razem z narzędziem Makita opisanym w niniejszej instrukcji. Stosowanie innych akcesoriów lub przystawek może być przyczyną obrażeń ciała. Akcesoria lub przystawki należy wykorzystywać tylko zgodnie z ich przeznaczeniem.

W razie potrzeby wszelkiej pomocy i szczegółowych informacji na temat niniejszych akcesoriów udziela Państwu lokalne punkty serwisowe Makita. Informacje o modelach odpowiednich dla tego narzędzia można znaleźć w punkcie „Przyrząd zatwierdzony”.

- Przyrząd Do Koszenia Trawy
- Przyrząd Do Podkaszania
- Wykaszarka — Przystawka
- Przyrząd Do Cięcia Żywopłotu
- Przystawka — Nożyce do Żywopłotu
- Przyrząd Do Podcinania Gałęzi
- Przyrząd Do Spulchniania Gleby
- Przystawka — Krawędziarka
- Przyrząd Do Zbioru Kawy
- Przedłużenie Wału
- Szczotka Obrotowa
- Zamiatarka
- Przystawka dmuchawy
- Oryginalny akumulator i ładowarka firmy Makita

WSKAZÓWKA: Niektóre pozycje znajdujące się na liście mogą być dołączone do pakietu narzędziowego jako akcesoria standardowe. Mogą to być różne pozycje, w zależności od kraju.

RÉSZLETES LEÍRÁS

Típus:		UX01G
Üresjárat fordulatszám (tartozék nélkül)	Alacsony	0 - 5 700 min ⁻¹
	Közepes	0 - 8 200 min ⁻¹
	Magas	0 - 9 700 min ⁻¹
Teljes hossz (akkumulátor nélkül)		1 001 mm
Névleges feszültség		Max. 36 - 40 V egyenáram
Nettó tömeg		5,3 kg - 11,6 kg
Védettségi fokozat		IPX4

- Folyamatos kutató- és fejlesztőprogramunk eredményeként az itt felsorolt tulajdonságok figyelmeztetés nélkül megváltozhatnak.
- A tulajdonságok országról országra különbözhetnek.
- A súly a felszerelt tartozékoktól függően változhat, az akkumulátort is beleértve. Az EPTA 01/2014 eljárás szerint meghatározott legnehezebb, illetve legkönnyebb kombináció a táblázatban látható.

Alkalmazható akkumulátorok és töltők

Akkumulátor	BL4020 / BL4025 / BL4040
Töltő	DC40RA

- Lakóhelyétől függően előfordulhat, hogy a fent felsorolt akkumulátorok és töltők nem érhetőek el.

▲ FIGYELMEZTETÉS: Csak a fentiekben felsorolt akkumulátorokat és töltőket használja. Bármilyen más akkumulátor vagy töltő használata sérüléseket és/vagy tüzet okozhat.

Üresjárat fordulatszám tartozékkal

Típus	Fordulatszám		
	Alacsony	Közepes	Magas
EM401MP	0 - 4 200 min ⁻¹	0 - 6 000 min ⁻¹	0 - 7 100 min ⁻¹
EM404MP, EM406MP	0 - 3 500 min ⁻¹	0 - 5 000 min ⁻¹	0 - 6 000 min ⁻¹
EM408MP, EM409MP	0 - 4 200 min ⁻¹	0 - 6 000 min ⁻¹	0 - 7 100 min ⁻¹
EN401MP, EN410MP, EN420MP (Löketszám percenként)	0 - 2 400 min ⁻¹	0 - 3 400 min ⁻¹	0 - 4 000 min ⁻¹
EY401MP (láncsebesség)	0 - 12 m/s	0 - 17 m/s	0 - 20 m/s
KR400MP	0 - 160 min ⁻¹	0 - 230 min ⁻¹	0 - 280 min ⁻¹
KR401MP	0 - 130 min ⁻¹	0 - 190 min ⁻¹	0 - 230 min ⁻¹
EE400MP	0 - 2 800 min ⁻¹	0 - 4 000 min ⁻¹	0 - 4 700 min ⁻¹
EJ400MP	0 - 1 600 min ⁻¹	0 - 2 300 min ⁻¹	0 - 2 800 min ⁻¹
BR400MP	0 - 130 min ⁻¹	0 - 190 min ⁻¹	0 - 230 min ⁻¹
SW400MP	0 - 130 min ⁻¹	0 - 190 min ⁻¹	0 - 230 min ⁻¹
UB400MP	0 - 5 700 min ⁻¹	0 - 7 850 min ⁻¹	0 - 9 100 min ⁻¹

Jóváhagyott tartozék

Típus	Típus
Késesfűkasza-tartozék	EM401MP, EM404MP
Nejlonszálásfűkasza-tartozék	EM406MP
Fűkaszatartozék	EM408MP, EM409MP
Sóvénynyíró tartozék	EN401MP, EN410MP
Hajlítható fejű sóvénynyíró tartozék	EN420MP
Magasságiágvágó-tartozék	EY401MP
Kultivátortartozék	KR400MP, KR401MP
Szélező tartozék	EE400MP
Kávétetapító tartozék	EJ400MP
Tengelyhosszabbító tartozék	LE400MP
Motoros kefe tartozék	BR400MP
Motoros seprű tartozék	SW400MP
Fúvótartozék	UB400MP

Szimbólumok

A következőkben a berendezésen esetleg használt jelképek láthatók. A szerszám használata előtt bizonyosodjon meg arról hogy helyesen értelmezi a jelentésüket.



Olvassa el a használati utasítást.



Legyen különösen elővigyázatos és figyelmes.



Óvja a készüléket eső és nedvesség hatásától.



Csak az Európai Unió tagállamai számára
Az elektromos berendezéseket és az akkumulátorukat ne dobja a háztartási szemétkébe! Az Európai Unió használt elektromos és elektronikus berendezésekre vonatkozó irányelvei, illetve az elemekről és akkumulátorokról, valamint a hulladékelemekről és akkumulátorokról szóló irányelv, továbbá azoknak a nemzeti jogba való átültetése szerint az használt elektromos berendezéseket, elemeket és akkumulátorokat külön gyűjteni, és környezetbarát módon kell gondoskodni újrahasznosításukról.

Rendeltetés

Ez a vezeték nélküli többfunkciós alapgép csak a használati utasítás „MŰSZAKI ADATOK” című fejezetében jóváhagyott tartozék vezérlésére használható. A gépet nem szabad más célra használni.

FIGYELMEZTETÉS: Használat előtt mindenképp olvassa el a tartozéokra vonatkozó utasításokat, és a jelen használati útmutatót. Az itt leírt figyelmeztetések és az utasítások figyelmen kívül hagyása súlyos sérüléseket eredményezhet.

Zaj

Tartozék		Átlagos hangnyomásszint		Átlagos hangteljesítményszint		Hatályos szabvány
		L _{PA} (dB (A))	Bizonytalanság K (dB (A))	L _{WA} (dB (A))	Bizonytalanság K (dB (A))	
EM401MP (késes fűkaszaként)		79,8	1,2	94,8	2,5	ISO22868 (ISO11806-1)
EM401MP (nejlonszálás fűkaszaként)	Nejlonszálás vágófej	80,1	1,0	94,3	2,0	ISO22868 (ISO11806-1)/ EN50636-2-91
	Műanyag kés	79,4	1,0	91,4	2,1	ISO22868 (ISO11806-1)/ EN50636-2-91
EM404MP (késes fűkaszaként)		79,4	1,4	92,0	1,0	ISO22868 (ISO11806-1)

Tartozék		Átlagos hangnyomásszint		Átlagos hangteljesítményszint		Hatályos szabvány
		L _{PA} (dB (A))	Bizonytalanság K (dB (A))	L _{WA} (dB (A))	Bizonytalanság K (dB (A))	
EM404MP (nejlonszálás fűkaszaként)	Nejlonszálás vágófej	80,7	1,3	91,9	1,4	ISO22868 (ISO11806-1)/ EN50636-2-91
	Műanyag kés	78,6	0,7	87,8	0,4	ISO22868 (ISO11806-1)/ EN50636-2-91
EM406MP	Nejlonszálás vágófej	81,3	0,6	93,4	2,1	ISO22868 (ISO11806-1)/ EN50636-2-91
	Műanyag kés	78,8	0,4	87,9	0,6	ISO22868 (ISO11806-1)/ EN50636-2-91
EM408MP	Fémkés	80,7	1,7	94,7	3,0	ISO22868 (ISO11806-1)
	Nejlonszálás vágófej	79,5	1,3	92,8	2,7	ISO22868 (ISO11806-1)/ EN50636-2-91
	Műanyag kés	80,5	1,1	92,2	2,8	ISO22868 (ISO11806-1)/ EN50636-2-91
EM409MP	Nejlonszálás vágófej	80,6	1,2	93,4	2,3	ISO22868 (ISO11806-1)/ EN50636-2-91
	Műanyag kés	81,0	1,4	91,9	2,4	ISO22868 (ISO11806-1)/ EN50636-2-91
EN401MP		84	3	95	3	EN62841-4-2
EN401MP + LE400MP		85	3	96	3	EN62841-4-2
EN410MP		80	3	91	3	EN62841-4-2
EN410MP + LE400MP		80	3	91	3	EN62841-4-2
EN420MP		83	3	94	3	EN62841-4-2
EY401MP		94	3	103	3	ISO22868 (ISO11680-1)
EY401MP + LE400MP		85	3	103	3	ISO22868 (ISO11680-1)
KR400MP		77,8	0,7	86,6	1,2	EN709
KR401MP		77,7	0,3	86,7	2,0	EN709
EE400MP		76,1	1,7	88,2	2,3	ISO11789 / 2000/14/EC
EJ400MP		82,9	0,6	94,4	1,5	ISO22868 (ISO11806-1)
EJ400MP + LE400MP		79,7	1,4	94,0	0,7	ISO22868 (ISO11806-1)
BR400MP		80,2	1,0	88,9	0,8	EN60335-2-72
SW400MP		80,3	0,2	88,3	0,6	EN60335-2-72
UB400MP		92,1	1,6	104,1	1,3	EN50636-2-100

- Ha a hangnyomásszint fenti névleges értéke 80 dB (A) vagy kevesebb, használat közben ez meghaladhatja a 80 dB (A) értéket. Viseljen fülvédőt.

MEGJEGYZÉS: A zajkibocsátás értéke a szabványos vizsgálati eljárásnak megfelelően lett mérve, és segítségével az elektromos kéziszerszámok összehasonlíthatók egymással.

MEGJEGYZÉS: A zajkibocsátás értékének segítségével előzetesen megbecsülhető a rezgésnek való kitettség mértéke.

▲ FIGYELMEZTETÉS: Viseljen fülvédőt!

▲ FIGYELMEZTETÉS: A szerszám zajkibocsátása egy adott alkalmazásnál eltérhet a megadott értéktől a használat módjától, különösen a feldolgozott munkadarab fajtájától függően.

▲ FIGYELMEZTETÉS: Határozza meg a kezelő védelmét szolgáló munkavédelmi lépéseket, melyek az adott munkafeltételek melletti vibrációs hatás becsült mértékén alapulnak (figyelembe véve a munkaciklus elemeit, mint például a gép leállításának és üresjáratának mennyiségét az elindítások száma mellett).

Vibráció

Tartozék		Bal fogantyú (előlső markolat)		Jobb fogantyú (hátsó markolat)		Hatályos szabvány
		ah (m/s ²)	Bizonytalanság K (m/s ²)	ah (m/s ²)	Bizonytalanság K (m/s ²)	
EM401MP (késes fúkaszakét)		2,5 vagy kisebb	1,5	2,5 vagy kisebb	1,5	ISO22867 (ISO11806-1)
EM401MP (nejlonszálás fúkaszakét)	Nejlonszálás vágófej	3,7	1,5	3,0	1,5	ISO22867 (ISO11806-1)
	Műanyag kés	2,5 vagy kisebb	1,5	2,5 vagy kisebb	1,5	ISO22867 (ISO11806-1)
EM404MP (késes fúkaszakét)		2,5 vagy kisebb	1,5	2,5 vagy kisebb	1,5	ISO22867 (ISO11806-1)
EM404MP (nejlonszálás fúkaszakét)	Nejlonszálás vágófej	2,5 vagy kisebb	1,5	2,5 vagy kisebb	1,5	ISO22867 (ISO11806-1)
	Műanyag kés	2,5 vagy kisebb	1,5	2,5 vagy kisebb	1,5	ISO22867 (ISO11806-1)
EM406MP	Nejlonszálás vágófej	2,5 vagy kisebb	1,5	2,5 vagy kisebb	1,5	ISO22867 (ISO11806-1)
	Műanyag kés	2,5 vagy kisebb	1,5	2,5 vagy kisebb	1,5	ISO22867 (ISO11806-1)
EM408MP	Fémkés	2,5 vagy kisebb	1,5	2,5 vagy kisebb	1,5	ISO22867 (ISO11806-1)
	Nejlonszálás vágófej	2,5 vagy kisebb	1,5	2,5 vagy kisebb	1,5	ISO22867 (ISO11806-1)
	Műanyag kés	2,5 vagy kisebb	1,5	2,5 vagy kisebb	1,5	ISO22867 (ISO11806-1)
EM409MP	Nejlonszálás vágófej	2,5 vagy kisebb	1,5	2,5 vagy kisebb	1,5	ISO22867 (ISO11806-1)
	Műanyag kés	2,5 vagy kisebb	1,5	2,5 vagy kisebb	1,5	ISO22867 (ISO11806-1)
EN401MP		3,4	1,5	2,5 vagy kisebb	1,5	EN62841-4-2
EN401MP + LE400MP		5,4	1,5	2,7	1,5	EN62841-4-2
EN410MP		2,8	1,5	2,5 vagy kisebb	1,5	EN62841-4-2
EN410MP + LE400MP		4,4	1,5	2,5 vagy kisebb	1,5	EN62841-4-2
EN420MP		2,9	1,5	2,5 vagy kisebb	1,5	EN62841-4-2
EY401MP		2,5 vagy kisebb	1,5	2,5 vagy kisebb	1,5	ISO22867 (ISO11680-1)
EY401MP + LE400MP		2,5 vagy kisebb	1,5	2,5 vagy kisebb	1,5	ISO22867 (ISO11680-1)
KR400MP		2,5 vagy kisebb	1,5	2,5 vagy kisebb	1,5	EN709
KR401MP		2,5 vagy kisebb	1,5	2,5 vagy kisebb	1,5	EN709
EE400MP		2,5 vagy kisebb	1,5	2,5 vagy kisebb	1,5	ISO11789
EJ400MP		3,5	1,5	3,9	1,5	ISO22867 (ISO11806-1)
EJ400MP + LE400MP		4,8	1,5	2,6	1,5	ISO22867 (ISO11806-1)
BR400MP		2,5 vagy kisebb	1,5	2,5 vagy kisebb	1,5	EN60335-2-72
SW400MP		2,5	1,5	2,5 vagy kisebb	1,5	EN60335-2-72
UB400MP		4,6	1,5	2,5 vagy kisebb	2,5	EN50636-2-100

MEGJEGYZÉS: A rezgés teljes értéke a szabványos vizsgálati eljárásnak megfelelően lett mérve, és segítségével az elektromos kéziszerszámok összehasonlíthatók egymással.

MEGJEGYZÉS: A rezgés teljes értékének segítségével előzetesen megbecsülhető a rezgésnek való kitétség mértéke.

▲ FIGYELMEZTETÉS: A szerszám rezgés kibocsátása egy adott alkalmazásnál eltérhet a megadott értéktől a használat módjától, különösen a feldolgozott munkadarab fajtájától függően.

▲ FIGYELMEZTETÉS: Határozza meg a kezelő védelmét szolgáló munkavédelmi lépéseket, melyek az adott munkafeltételek melletti vibrációs hatás becslött mértékén alapulnak (figyelembe véve a munkaciklus elemeit, mint például a gép leállításának és üresjáratának mennyiségét az elindítások száma mellett).

EK Megfelelőségi nyilatkozat

Csak európai országokra vonatkozóan

Az EK-megfelelőségi nyilatkozat az útmutató „A” mellékletében található.

BIZTONSÁGI FIGYELMEZTETÉS

A szerszámgépekre vonatkozó általános biztonsági figyelmeztetések

▲ FIGYELMEZTETÉS: Olvassa el a szerszám-géphez mellékelte összes biztonsági figyelmeztetést, utasítást, illusztrációt és a műszaki adatokat. A következőkben leírt utasítások figyelmen kívül hagyása elektromos áramütést, tüzet és/vagy súlyos sérülést eredményezhet.

Őrizzen meg minden figyelmeztetést és utasítást a későbbi tájékozódás érdekében.

A figyelmeztetéseket szereplő "szerszámgép" kifejezés az Ön hálózatról (vezetékes) vagy akkumulátorról (vezetek nélküli) működtetett szerszámgépre vonatkozik.

További biztonsági utasítások

Személyi védőfelszerelések

► Ábra1

1. Védősisak, védőszemüveg és védőkesztyű használatával óvja magát a repülő hulladékoktól és leeső tárgyaktól.
2. A halláskárosodás elkerülése érdekében használjon hallásvédő eszközt, például fülvédőt.
3. A biztonságos munkavégzés érdekében viseljen megfelelő ruházatot, például munkaoverallt és csúszásmentes talpú, merev bakancsot. Ne viseljen bő ruhát vagy ékszereket. A bő ruhák, ékszerek vagy a hosszú haj beleakadhatnak a mozgó részekbe.
4. A vágókés megérintésekor viseljen védőkesztyűt. A vágókések súlyosan megvágthatják a védelem nélküli kezet.

A munkaterület biztonsága

1. Használat előtt vizsgálja át a teljes munkaterületet, hogy található-e rajta kő vagy egyéb szilárd tárgy. Ezek kilökődhetnek vagy veszélyes visszarúgást okozhatnak, és súlyos sérülést és/vagy anyagi kárt eredményezhetnek.

Az elektromos áramra és az akkumulátorra vonatkozó biztonsági tudnivalók

1. Kerülje a veszélyes környezetet. Ne használja a gépet nyirkos, nedves helyen, és ne tegye ki esőnek. A szerszamba kerülő víz növeli az áramütés kockázatát.
2. Az akkumulátor(oka)t ne dobja tűzbe. Az akkumulátor felrobbanhat. Nézzon utána, hogy a helyi törvények tartalmaznak-e az ártalmatlanításra vonatkozó különleges rendelkezéseket.
3. Ne nyissa fel és ne vágja szét az akkumulátor(oka)t. A kifolyt elektrolit korrozív hatású, továbbá a szem és a bőr sérülését okozhatja. Lenyelése mérgezést okozhat.
4. Ne töltsen az akkumulátort esőben vagy nedves helyen.
5. Ne cserélje az akkumulátort nedves kézzel.
6. Ne cserélje az akkumulátort esőben.
7. Ne nedvesítse meg az akkumulátor érintkezőit folyadékkal, például vízzel, és ne merítse bele az akkumulátort. Ne hagyja az akkumulátort az esőben, és ne töltsen, használja vagy tárolja az akkumulátort nyirkos vagy nedves helyen. Ha az érintkezők benedvesednek vagy víz kerül az akkumulátor belsejébe, az akkumulátor rövidre záródhat, és fennáll a túlmelegedés, tűz vagy robbanás kockázata.
8. Miután eltávolította az akkumulátort a szerszámból vagy a töltőből, gondoskodjon róla, hogy csatlakoztassa az akkumulátorhoz a fedelét, és tárolja száraz helyen.
9. Ha az akkumulátor nedves lesz, szárítsa fel a vizet, majd száraz kendővel törölje le. Használat előtt teljesen szárítsa meg az akkumulátort egy száraz helyen.

Üzembe helyezés

1. A vágószerszámot fel kell szerelni védőburkolatokkal. Soha ne működtesse a szerszámot sérült védőburkolatokkal, illetve védőburkolatok nélkül.
2. Ellenőrizze, hogy vannak-e sérülés esetén veszélyt jelentő elektromos kábelek, vízcsővek, gázcsövek stb. a munkaterületen.

Működtetés

1. Mindig tartsa a kezét, arcát és ruháit a vágószerszámtól távol, amikor az forog. Ennek elmulasztása személyi sérüléseket okozhat.
2. Üzemeltetés közben tartson minden személyt és állatot legalább 15 m távolságra a szerszámtól. Ha valaki közelebb jön, azonnal állítsa le a szerszámot.
3. Ne használja instabil vagy csúszós felületen, illetve meredek lejtőn állva. A hideg évszakokban óvakodjon a jeges vagy havas felületektől, és ügyeljen lábai biztos megtámasztására.
4. Az egyensúlyvesztés elkerülése érdekében soha ne dolgozzon létrán vagy fán állva.
5. Ha a szerszámot akár csak rövid időre is magára hagyja, mindig távolítsa el az akkumulátort. A behelyezett akkumulátorral magára hagyott szerszámot illetéktelen személyek is használhatják, ami súlyos balesetekhez vezethet.
6. Mielőtt elindítaná a szerszámot, győződjön meg róla, hogy a vágószerzám nem érinti a talajt és más akadályokat, például egy fát.
7. Működés közben gyakran ellenőrizze a vágószerkezetet, nehogy repedések vagy károk jelenjenek meg. Ellenőrzés előtt távolítsa el az akkumulátort, és várjon, amíg a vágószerkezet teljesen leáll. A sérült vágószerkezetet azonnal cserélje ki, még akkor is, ha csak felületi repedésekről van szó.
8. Ne működtesse a szerszámot rossz időben vagy villámlás veszélye esetén.
9. Munka közben a szerszámot mindig két kézzel tartsa. Használat közben soha ne tartsa a szerszámot egy kézzel.
10. Használat közben használja a vállhevedert. A szerszámot tartsa erősen a jobb oldalon.
11. Működtetés közben vagy közvetlenül utána ne érintse meg a hajtóműházat. Működtetés közben a hajtóműház felforrósodik, és égési sérülést okozhat.
12. Tartson pihenőt, nehogy a fáradtság miatt elveszítse uralmát a szerszám felett. Javasoljuk, hogy tartson óránként 10–20 perc pihenőt.
13. Ha sáros talajon, nedves lejtőn vagy csúszós helyen használja a szerszámot, figyeljen oda a lábtartására.
14. Kerülje el a rossz környezetben történő munkavégzést, ahol várhatóan nő a kimerültség.
15. Ne használja a szerszámot rossz időben, ha a látási viszonyok korlátozottak. Ellenkező esetben eleshet vagy hibásan működtetheti a gépet a rossz látási viszonyok miatt.
16. Ne merítse bele a szerszámot egy tócsába.
17. Ne hagyja a szerszámot őrízetlenül kültéren az esőben.
18. Ha az eső miatt nedves levél vagy piszok tapad a szívónyílásra (szellőzőablakra), távolítsa el.
19. Ne használja a szerszámot hóban.

Vágószerzámok

1. Vágókések használatakor mindent tegyen meg a visszarúgás elkerülésére, mégis készüljön fel arra, hogy a szerszám véletlenül visszarúghat. Lásd a Visszarúgás című fejezetet.
2. Amikor nincs használatban, tegye fel a késre a késvédőt. Távolítsa el a védőt a használat megkezdése előtt.

Visszarúgás

1. A visszarúgás egy hirtelen reakció a beakadt vagy kötött vágókésre. Ha ez megtörténik, a szerszámot nagy erővel dobja oldalra vagy a kezelő felé, és súlyos sérülést okozhat.
2. Visszarúgásra elsősorban akkor kell számítani, ha a 12 és 2 órák megfelelő pontok közötti késszakaszt használja 3 cm vagy annál nagyobb vastagságú szilárd anyagok, bozót vagy fa vágásához.

► Ábra2

3. A visszarúgás megelőzése:
 1. Használja a 8 és 11 óra közötti szakaszt.
 2. Soha ne használja a 12 és 2 óra közötti szakaszt.
 3. Soha ne használja a 11 és 12 óra, valamint a 2 és 5 óra közötti szakaszt, kivéve ha a kezelő megfelelően képzett és tapasztalt, és a saját felelősségére teszi azt.
 4. Sose használja a vágókéseket szilárd anyagok, például kerítések, falak, fatörzsek és kövek közelében.
 5. Sose használja a vágókéseket függőlegesen olyan műveletekhez, mint például szegélynyírás vagy sövénynyírás.

► Ábra3

Vibráció

1. Elégtelen vérkeringésű emberek esetén, akik túlzott vibrációnak vannak kitéve, sérülhetnek a véreik vagy az idegrendszer. A vibráció a következő tünetek megjelenését okozhatja az ujjakban, a kézen vagy a csuklón: „Álmoság” (zsibbadtság), bizsergő érzés, fájdalom, szűró fájdalomérzet, a bőr vagy annak színének elváltozása. Ha ezen tünetek bármelyikét észleli önmagán, forduljon orvoshoz!
2. A „fehér ujj betegség” kockázatának csökkentése érdekében tartsa melegen kezzeit a működtetés alatt, és mindig végezze el a szerszám és tartozékainak karbantartását.

Szállítás

1. A szerszám szállítása előtt mindig kapcsolja azt ki, és távolítsa el az akkumulátort. Szerelje fel a vágókésre a védőt.

Karbantartás

1. Bármiféle karbantartási vagy javítási munka, illetve a szerszám tisztítása előtt mindig kapcsolja azt ki, és távolítsa el az akkumulátort.
2. A vágókéssel való munkavégzéskor mindig viseljen kesztyűt, és helyezze a késre a késvédőt.
3. A fogantyúkat/karokat tartsa szárazon, tisztán, valamint olaj- és zsírmentesen. Ne engedje, hogy törmelék kerüljön a hűtőlégbeömlőbe.
4. Ne mossa a szerszámot nagynyomású vízzel.
5. A szerszám mosásakor ne engedje, hogy víz kerüljön az elektromos mechanizmusba, mint például az akkumulátor, a motor és a csatlakozók.
6. Vizsgálatot vagy karbantartást olyan helyen végezzen, ahol el lehet kerülni az esőt.

7. **A szerszám használata után távolítsa el a ráta- padt piszkot, és teljesen szárítsa meg a szer- számot tárolás előtt.** Az évszaktól és a területtől függően fennáll a fagyás miatti meghibásodás kockázata.

Tárolás

1. **A szerszám tárolása előtt végezzen átfogó tisztítást és karbantartást.** Távolítsa el az akku- mulátort. Szerelje fel a vágókésre a védőt.
2. **A szerszámot száraz helyen, magasan vagy elzár- tan tárolja, hogy gyerekek ne férjenek hozzá.**
3. **A szerszám tárolásakor kerülje a közvetlen napsütést és az esőt, és olyan helyen tárolja, amely nem forrósodik fel és nem párosodik be.**

Fontos biztonsági utasítások az akkumulátorra vonatkozóan

1. **Az akkumulátor használata előtt tanulmá- nyozza át az akkumulátortöltőn (1), az akkumu- látoron (2) és az akkumulátorral működtetett terméken (3) olvasható összes utasítást és figyelmeztető jelzést.**
2. **Ne szerelje szét, és ne módosítsa az akkumulá- tort.** Tűzet, túlzott hőt vagy robbanást okozhat.
3. **Ha a működési idő nagyon lerövidült, azonnal hagyja abba a használatot.** Ez a túlmelegedés, esetleges égések és akár robbanás veszélyé- vel is járhat.
4. **Ha elektrolit kerül a szemébe, mossa ki azt tiszta vízzel és azonnal kérjen orvosi segítsé- get.** Ez a látásának elvesztését okozhatja.
5. **Ne zárja rövidre az akkumulátort:**
 - (1) **Ne érjen az érintkezőkhöz elektromosan vezető anyagokkal.**
 - (2) **Ne tárolja az akkumulátort más fémtár- gyakkal, mint pl. szegekkel, érmekkel, stb. egy helyen.**
 - (3) **Ne tegye ki az akkumulátort víznek vagy esőnek.**

Az akkumulátor rövidzárlata nagy áramerőssé- get, túlmelegedést, égéseket, sőt akár meghi- básodást is okozhat.

6. **Ne tárolja és használja a szerszámot vagy az akkumulátort olyan helyen, ahol a hőmérséklet elérheti vagy meghaladhatja az 50 °C-t (122 °F).**
7. **Ne égesse el az akkumulátort még akkor sem, ha az komolyan megsérült vagy teljesen elhasználódott.** Az akkumulátor a tűzben felrobbanhat.
8. **Ne szúrja meg, ne vágja meg, ne törje össze, ne dobja el és ne ejtse le az akkumulátort, illetve ne üsse hozzá kemény tárgyhoz.** Az ilyen magatartás tűzet, túlzott hőt vagy robbanást okozhat.
9. **Ne használjon sérült akkumulátort.**
10. **A készülékben található lítium-ion akkumuláto- rokra a veszélyes árukkal kapcsolatos előírá- sok vonatkoznak.**

A termék pl. harmadik felek, fuvarozó cégek stb. által történő szállítása esetén minden esetben tartsa szem előtt a csomagoláson és a címkén található speciális követelményeket.

A termék szállításra történő felkészítése esetén vegye fel a kapcsolatot egy veszélyes anyagokkal foglalkozó szakemberrel. Kérjük, hogy az esetlegesen szigorúbb nemzeti előírásokat is vegye figyelembe. Ragassza le a kiálló érintkezőket, illetve oly módon csomagolja be az akkumulátort, hogy az ne tudjon elmozdulni a csomagolásban.

11. **Az akkumulátor ártalmatlanításakor vegye ki azt a szerszámból, és ártalmatlanítsa egy biz- tonságos helyen. Az akkumulátor ártalmatlaní- tásakor tartsa be a helyi előírásokat.**
12. **Az akkumulátorokat csak a Makita által meg- jelölt termékekhez használja.** Ha az akkumu- látorokat azokkal nem kompatibilis termékekbe helyezi, az tűzhez, túlmelegedéshez, robbaná- sához vagy elektrolitszivárgáshoz vezethet.
13. **Ha a szerszám hosszabb ideig nincs hasz- nálásban, az akkumulátort ki kell venni a szerszámból.**
14. **Használat közben és után az akkumulátor felforrósodhat, ami égési sérülést vagy ala- csony hőmérsékletű égési sérülést okozhat.** Figyeljen oda a forró akkumulátor kezelésére.
15. **Ne érintse meg közvetlenül a szerszám érintke- zőjét, mert elég forró lehet ahhoz, hogy égési sérüléseket okozzon.**
16. **Ne engedje, hogy forgács, por vagy sár tapadjon az akkumulátor érintkezőire, lyukaiba és hornyai- ba.** Az a szerszám vagy az akkumulátor gyenge teljesítményét vagy meghibásodását okozhatja.
17. **Hacsak a szerszám nem támogatja a nagyfe- szültségű elektromos vezetékek közelében tör- ténő használatot, ne használja az akkumulátort nagyfeszültségű elektromos vezetékek köze- lében.** Az a szerszám vagy az akkumulátor hibás működését vagy meghibásodását okozhatja.
18. **Tartsa távol a gyerekektől az akkumulátort.**

ŐRIZZE MEG EZEKET AZ UTASÍTÁSOKAT.

▲VIGYÁZAT: Csak eredeti Makita akkumuláto- rokat használjon. A nem eredeti Makita akkumu- látorok vagy módosított akkumulátorok használata esetén az akkumulátor felrobbanhat, ami tűzet, személyi sérülést és anyagi kárt okozhat. A Makita szerszámra és töltőre vonatkozó Makita garanciát is érvénytelenítheti.

Tippek az akkumulátor maximá- lis élettartamának eléréséhez

1. **Töltse fel az akkumulátort, mielőtt teljesen leme- rülne.** Állítsa le a gépet, és töltse fel az akkumu- látort, ha a gép erejének csökkenését észleli.
2. **Soha ne töltse újra a teljesen feltöltött akku- mulátort.** A túltöltés csökkenti az akkumulátor élettartamát.
3. **Töltse az akkumulátort szobahőmérsékleten, 10 °C - 40 °C (50 °F - 104 °F) között.** Töltés előtt hagyja lehűlni a főforrósodott akkumulátort.
4. **Ha nem használja az akkumulátort, vegye ki a szerszámból vagy a töltőből.**
5. **Töltse fel az akkumulátort, ha hosszabb ideje (több mint hat hónapja) nem használta azt.**

ALKATRÉSZEK LEÍRÁSA

► Ábra4

1	Akkumulátor	2	Reteskioldó kar	3	Akasztkapocs	4	Fogantyú
5	Kioldógomb	6	Segédmarkolat	7	Kapcsológomb	8	Sebességjelző
9	Főkapcsoló gomb	10	Figyelmeztető lámpa	11	Írányváltó gomb	12	Vállheveder

A MŰKÖDÉS LEÍRÁSA

▲ FIGYELMEZTETÉS: Mielőtt bármiféle beállítást vagy ellenőrzést végezne a gépen, minden esetben ellenőrizze, hogy a szerszám ki van-e kapcsolva és az akkumulátor eltávolításra került-e. A kikapcsolás és az akkumulátor előzetes eltávolításának elmulasztása a gép véletlen beindulását eredményezheti, ami súlyos személyi sérüléseket okozhat.

Az akkumulátor behelyezése és eltávolítása

▲ VIGYÁZAT: Mindig kapcsolja ki az eszközt, mielőtt behelyezi vagy eltávolítja az akkumulátort.

▲ VIGYÁZAT: Az akkumulátor behelyezésekor vagy eltávolításakor erősen fogja meg a szerszámot és az akkumulátort. Ha nem fogja erősen a szerszámot és az akkumulátort, azok kicsúszhatnak a kezei közül, ami a szerszám és az akkumulátor károsodásához, de akár személyi sérüléshez is vezethet.

► Ábra5: 1. Piros jel 2. Gomb 3. Akkumulátor

Az akkumulátoregység kivételéhez nyomja be az akkumulátoregység elején található gombot, és húzza le a gépről.

Az akkumulátor beszereléséhez illesse az akkumulátor nyelvét a burkolaton található vátatba és csúsztassa a helyére. Egészen addig tolja be, amíg az akkumulátor egy kis kattánással a helyére nem ugrik. Ha látható a piros jel a gomb felső oldalán, akkor a gomb nem kattant be teljesen.

▲ VIGYÁZAT: Mindig tolja be teljesen az akkumulátort, amíg a piros jel el nem tűnik. Ha ez nem történik meg, akkor az akkumulátor kieshet a szerszámból, és Önnek vagy a környezetében másnak sérülést okozhat.

▲ VIGYÁZAT: Ne erőltesse az akkumulátort behelyezésre. Ha az akkumulátor nem csúszik be könnyedén, akkor nem megfelelően lett behelyezve.

Szerszám-/akkumulátorvédő rendszer

A gép szerszám-/akkumulátorvédő rendszerrel van felszerelve. A rendszer automatikusan kikapcsolja a motor áramellátását, így megnöveli a szerszám és az akkumulátor élettartamát. A gép használat közben automatikusan leáll, ha a szerszám a következő állapotok valamelyikébe kerül:

► Ábra6: 1. Figyelmeztető lámpa

Figyelmeztető lámpa			Állapot
Szín	● Be	ⓘ Villogó lámpa	
Zöld		ⓘ	Túlterhelés
Piros	● (szerszám) / ⓘ (akkumulátor)		Túlmelegedés
Piros		ⓘ	Túlmerülés

Túlterhelésvédelem

Ha a szerszám vagy az akkumulátor az alábbi helyzetek egyikébe kerül, a szerszám automatikusan leáll, és a figyelmeztető lámpa zölden kezd villogni:

- A szerszámot túlterhelték az összegabalyodott gyomok vagy más törmelék.
- A vágószerszámot lezárták vagy visszarúgott.
- A főkapcsoló gombot bekapcsolják, miközben a kapcsológomb be van húzva.

Ebben a helyzetben engedje el a kapcsológombot, és ha szükséges, távolítsa el a feltekeredett gyomokat vagy hulladékokat. Ezután húzza meg ismét a kapcsológombot a folytatáshoz.

▲ VIGYÁZAT: Ha el kell távolítania a szerszámra tekeredett gyomokat vagy fel kell oldania a lezárt vágószerszámot, gondoskodjon róla, hogykezés előtt kikapcsolja a szerszámot.

Túlterhelés-védelem a szerszámhoz/akkumulátorhoz

Ha a szerszám vagy az akkumulátor túlmelegszik, a szerszám automatikusan leáll. Ha a szerszám túlmelegszik, a figyelmeztető lámpa pirosan kigyúl. Ha az akkumulátor túlmelegszik, a figyelmeztető lámpa pirosan villog. Hagyja kihűlni a gépet és/vagy az akkumulátort, mielőtt ismét bekapcsolná a gépet.

Mélykisütés elleni védelem

Ha az akkumulátor kapacitása lecsökken, a szerszám automatikusan leáll, és a figyelmeztető lámpa pirosan villog. Ha a szerszám a gombokkal sem működtethető, vegye ki a szerszámból a lemerült akkumulátort, és tölts fel.

Az akkumulátor töltöttségének jelzése

Nyomja meg az ellenőrzőgombot, hogy az akkumulátor-töltöttség-jelző megmutassa a hátralévő akkumulátor-kapacitást. Ekkor a töltöttség-szint-jelző lámpák néhány másodpercre kigyulladnak.

► **Ábra7:** 1. Jelzőlámpák 2. Check (ellenőrzés) gomb

Jelzőlámpák			Töltöttségi szint
Világító lámpa	KI	Villogó lámpa	
			75%-tól 100%-ig
			50%-tól 75%-ig
			25%-tól 50%-ig
			0%-tól 25%-ig
			Töltse fel az akkumulátort.
			Lehetséges, hogy az akkumulátor meghibásodott.

MEGJEGYZÉS: Az adott munkafeltételektől és a környezet hőmérsékletétől függően a jelzett töltöttségi szint némileg eltérhet a tényleges töltöttségi szinttől.

MEGJEGYZÉS: Az első (bal oldali szélső) jelzőlámpa villog, ha az akkumulátorvédelem rendszer működik.

Főkapcsoló

FIGYELMEZTETÉS: Mindig állítsa kikapcsolt állásba a főkapcsolót, ha nem használja a gépet.

A szerszám bekapcsolásához nyomja meg a főkapcsoló gombot. A szerszám kikapcsolásához hosszan nyomja meg a főkapcsoló gombot, amíg a sebességjelzők kialszanak.

► **Ábra8:** 1. Főkapcsoló gomb

MEGJEGYZÉS: A figyelmeztető lámpa villog, ha a kapcsológombot működésképtelen körülmények között nyomja meg. A figyelmeztető lámpa villogni kezd, ha megnyomja a főkapcsolót, miközben lenyomva tartja a reteszkioldó kart és a kapcsológombot.

MEGJEGYZÉS: Ez a gép automatikus kikapcsolási funkcióval rendelkezik. Hogy elkerülhesse a gép véletlen beindítását, a főkapcsoló automatikusan leállítja a gépet, ha a kapcsológombot megadott ideig nyomva tartja, miután a főkapcsolót bekapcsolta.

A kapcsoló használata

FIGYELMEZTETÉS: Az Ön biztonsága érdekében ez a gép egy reteszkioldó karral van felszerelve, amely meggátolja a gép véletlenszerű beindítását. SOHA ne használja ezt a gépet, ha az akkor is beindul, amikor Ön meghúzza a kapcsológombot, de nem nyomja le a reteszkioldó kart. A további használat ELŐTT javítsa meg a gépet egy hivatalos szervizközpontban.

FIGYELMEZTETÉS: SOHA ne ragassza le a reteszkioldó kart, vagy iktassa ki annak működését.

VIGYÁZAT: Mielőtt behelyezi az akkumulátort a szerszámba, mindig ellenőrizze, hogy a kapcsológomb hibátlanul működik és felengedéskor „OFF” állásba áll-e.

VIGYÁZAT: Soha ne tegye az ujját a főkapcsoló gombra és a kapcsológombra a szerszám hordozásakor. A szerszám véletlenül elindulhat, és sérüléseket okozhat.

MEGJEGYZÉS: Ne húzza túlzott erővel a kapcsológombot, ha nem nyomta be a reteszkioldó kart. Ez a kapcsoló törését okozhatja.

A kapcsológomb véletlenszerű meghúzásának elkerüléséről egy reteszkioldó kar gondoskodik.

► **Ábra9:** 1. Reteszkioldó kar 2. Kapcsológomb

A gép elindításához, nyomja meg a főkapcsolót, fogja meg a fogantyút (ezzel kioldja a reteszkioldó kart), majd húzza meg a kapcsológombot. Ha erősebben nyomja a kapcsológombot, a gép fordulatszáma növekszik. A gép leállításához engedje el a kapcsológombot.

Fordulatszám-állítás

A szerszám fordulatszáma a főkapcsológomb rövid megnyomásával választható ki. A főkapcsológomb minden megnyomására megváltozik a sebességszint.

► **Ábra10:** 1. Sebességjelző 2. Főkapcsoló gomb

Sebességjelző	Üzemmód
3	Magas
2	
1	
3	Közepes
2	
1	
3	Alacsony
2	
1	

Irányváltó gomb a hulladék eltávolítására

▲ FIGYELMEZTETÉS: Kapcsolja ki a gépet, majd távolítsa el az akkumulátort, mielőtt neki kezd a forgásirányváltással nem eltávolítható feltekeredett gyomok vagy hulladékok eltávolításának. A kikapcsolás és az akkumulátor előzetes eltávolításának elmulasztása a gép véletlen beindulását eredményezheti, ami súlyos személyi sérüléseket okozhat.

Ez a gép irányváltó gombbal van felszerelve, amely a forgásirány módosítására szolgál. A gomb kizárólag a gépre feltekeredett gyomok és hulladékok eltávolítására szolgál. A forgásirányváltáshoz érintse meg az irányváltó gombot, és a reteszkioldó kart nyomva tartva húzza meg a kapcsológombot, miután a vágószerszám megállt. Amikor meghúzza a kapcsológombot, a sebességjelzők villogni kezdenek, a vágószerszám pedig ellenkező irányba kezd forgogni.

A normál forgásirány visszaállításához engedje el a kapcsológombot, és várja meg, amíg a vágószerszám megáll.

► **Ábra11:** 1. Sebességjelző 2. Irányváltó gomb

MEGJEGYZÉS: Ellentétes irányba forgó fejjel a gép csak rövid ideig működik, majd automatikusan leáll.

MEGJEGYZÉS: Ha a gép leállt, az ismételt elindításakor a fej ismét normál irányba kezd forgogni.

MEGJEGYZÉS: Ha a használat során még forgó vágószerszám mellett nyomja meg az irányváltó gombot, a szerszám leáll, és felkészül az ellentétes irányú forgásra.

Elektronikus nyomatékszabályozó funkció

A gép elektronikusan észleli a hirtelen fordulatszámesezt, amely a visszarúgást okozhatja. Ebben az esetben a gép automatikusan leáll, ezzel megelőzve a vágószerszám további forgását. A gép újraindításához engedje el a kapcsológombot. Szüntesse meg a hirtelen fordulatszámesezt okát, majd kapcsolja be a gépet.

MEGJEGYZÉS: Ez a funkció nem előzi meg a visszarúgásokat.

ÖSSZESZERELÉS

▲ FIGYELMEZTETÉS: Ha a gépen szeretne különféle munkákat végezni, előtte feltétlenül kapcsolja ki a gépet, és vegye ki belőle az akkumulátort. A kikapcsolás és az akkumulátor előzetes eltávolításának elmulasztása a gép véletlen beindulását eredményezheti, ami súlyos személyi sérüléseket okozhat.

▲ FIGYELMEZTETÉS: A gépet kizárólag akkor indítsa be, ha az teljesen össze van szerelve. A részlegesen összeszerelt gép használata súlyos sérüléseket okozhat.

A fogantyú felszerelése

A mellékelt rögzítőkkal és csavarokkal szerelje fel a fogantyút. Győződjön meg róla, hogy a fogantyú a távtartó és a nyíl jel között helyezkedjen el. Ne távolítsa el és ne nyomja össze a távtartót.

► **Ábra12:** 1. Rögzítő 2. Imbuszcsvavar 3. Fogantyú 4. Nyíl jel 5. Távtartó

A következő tartozékok használatakor ügyeljen rá, hogy rögzítse a segédmarkolatot a fogantyúhoz a segédmarkolaton lévő csavarral.

- Késesfűkasza-tartozék *
- Fűkaszatartozék *
- Szélező tartozék

* Csak ha a fém kés van felszerelve.

► **Ábra13:** 1. Segédmarkolat 2. Csvavar

A hosszabbítócső felszerelése

▲ VIGYÁZAT: Mindig ellenőrizze, hogy a tartozék csöve rögzítve van felszerelés után. A helytelen felszerelés azt okozhatja, hogy a tartozék kiesik a meghajtóegységből, és személyi sérülést okoz.

Szerelje fel a hosszabbítócsövet a meghajtóegységre.

1. Fordítsa a meghajtóegység karját a tartozék oldala felé.

► **Ábra14:** 1. Kar

2. Távolítsa el a tartozék kupakját. Állítsa egy vonalba nyíl jelet a csappal, majd tolja be a hosszabbítócsövet, amíg a kioldógomb ki nem ugrik.

► **Ábra15:** 1. Kioldógomb 2. Nyíl jel 3. Csap

3. Fordítsa a kart a meghajtóegység oldala felé.

► **Ábra16:** 1. Kar

Ügyeljen arra, hogy a kar felülete párhuzamos legyen a csővel.

A cső eltávolításához fordítsa a kart a tartozék oldala felé, majd húzza ki a csövet, miközben a kioldógombot lenyomva tartja.

► **Ábra17:** 1. Kioldógomb 2. Kar 3. Cső

A fogantyú pozíciójának beállítása

Állítsa be a fogantyú pozícióját úgy, hogy kényelmesen tudja kezelni a szerszámot.

Lazítsa ki a fogantyún található imbuszcsvart.

Helyezze át a fogantyút egy kényelmes munkapozícióba, majd szorítsa meg a csavart.

► **Ábra18:** 1. Fogantyú 2. Imbuszcsvavar

A vállheveder felszerelése

▲ FIGYELMEZTETÉS: Mindig különösen óvatosan dolgozzon, ezzel biztosítva a gép feletti uralom megtartását. Ne hagyja, hogy a gép maga felé vagy a munkavégzés közelében tartózkodó személyek felé dőljön. A gép feletti uralom elvesztése a kezelő és a közelben tartózkodó személyek súlyos sérülését okozhatja.

⚠VIGYÁZAT: Ha a szerszámot hátizsák típusú tápegységgel, például hordozható tápegységgel kombinálva használja, akkor ne használja a szerszám csomagjában található vállhevedert, hanem használja a Makita által ajánlott akasztószalagot.

Ha egyszerre felveszi a szerszám csomagjában található vállhevedert és a hátizsák típusú tápegység vállhevederét, vészhelyzet esetén nehéz a szerszám vagy a hátizsák típusú tápegység eltávolítása, és az balesetet vagy sérülést okozhat. Az ajánlott akasztószalagért forduljon a Makita hivatalos szervizközpontjához.

⚠VIGYÁZAT: Minden esetben használja a szerszámhoz mellékelt vállhevedert. A szerszám használata előtt mindig állítsa be a vállheveder méretét, ezzel elkerülve a gyors kifáradást.

⚠VIGYÁZAT: Használat előtt gondoskodjon róla, hogy a vállheveder megfelelően legyen rögzítve a szerszámhoz.

1. Csatolja a vállheveder akasztóját a szerszám gyűrűjére és akasztókapcsára.

► **Ábra19:** 1. Gyűrű 2. Akasztó 3. Akasztókapocs

2. Vegye fel a vállhevedert a bal vállára. Állítsa be a vállhevedert kényelmes munkahelyzetbe.

► **Ábra20**

A vállheveder gyorskioldó mechanizmussal rendelkezik. A gép vállhevederből való kioldásához egyszerűen nyomja össze a csat oldalait.

► **Ábra21:** 1. Csat

Az imbuszkulcs tárolása

⚠VIGYÁZAT: Ügyeljen arra, hogy ne hagyja az imbuszkulcsot a gépfében. Ez személyi sérülést és/vagy a gép meghibásodását okozhatja.

Ha nincs használatban, az imbuszkulcsot az ábrán látható módon tárolja el, hogy az ne veszessen el.

► **Ábra22:** 1. Fogantyú 2. Imbuszkulcs

KARBANTARTÁS

⚠FIGYELMEZTETÉS: Ellenőrzés vagy karbantartás előtt feltétlenül kapcsolja ki a szerszámot, és vegye ki belőle az akkumulátort. A kikapcsolás és az akkumulátor előzetes eltávolításának elmulasztása a gép véletlen beindulását eredményezheti, ami súlyos személyi sérüléseket okozhat.

MEGJEGYZÉS: Soha ne használjon gázolajat, benzint, hígítót, alkoholt vagy hasonló anyagokat. Ezek elszíneződést, alakvesztést vagy repedést okozhatnak.

A termék BIZTONSÁGÁNAK és MEGBÍZHATÓSÁGÁNAK fenntartása érdekében a javításokat és más karbantartásokat vagy beállításokat a Makita hivatalos vagy gyári szervizközpontjában kell elvégezni, mindig csak Makita cserealkatrészeket használva.

A szerszám tisztítása

A szerszámról egy száraz vagy egy szappanos vízbe mártott és kicsavart ruhával törölje le a port, szennyeződést vagy levágtott fűvet. A szerszám túlmelegedésének elkerülése érdekében távolítsa el a szerszám nyílására tapadt fűvet vagy törmeléket.

Akkumulátorvédő

⚠FIGYELMEZTETÉS: Ne távolítsa el az akkumulátorvédőt. Ne használja a szerszámot, ha az akkumulátorvédő nincsen felszerelve vagy megsérült. Ha az akkumulátort közvetlen ütés éri, meghibásodhat, és ebből fakadóan személyi sérüléseket és/vagy tüzet okozhat. Ha az akkumulátorvédő eldeformálódott vagy megsérült, javíttassa meg egy hivatalos szervizközpontban.

► **Ábra23:** 1. Akkumulátorvédő

HIBAEHÁRÍTÁS

Mielőtt a szervizhez fordulna, először végezzen saját maga is átvizsgálást. Ha olyan problémát talál, amire a kézikönyv nem tartalmaz magyarázatot, ne próbálja meg szétszedni az eszközt. Ehelyett kérjen tanácsot a Makita hivatalos szervizközpontjától, és javításhoz mindig Makita cserealkatrészeket használjon.

Rendellenesség	Lehetséges ok (meghibásodás)	Megoldás
A motor nem működik.	Az akkumulátor nincs a gépben.	Helyezze a gépbe az akkumulátort.
	Akkumulátorprobléma (alacsony feszültség)	Töltse fel az akkumulátort. Ha az újratöltés nem elég hatékony, cserélje ki az akkumulátort.
	A meghajtórendszer nem működik megfelelően.	Javításért forduljon a kijelölt helyi szervizhez.
A motor rövid használat után leáll.	A gép visszafelé forog.	A forgásirányváltó kapcsolókkal módosítsa a forgásirányt.
	Az akkumulátor töltési szintje alacsony.	Töltse fel az akkumulátort. Ha az újratöltés nem elég hatékony, cserélje ki az akkumulátort.
	Túlmelegedés.	Hagyja abba a gép használatát, és várja meg, amíg lehűl.
A gép nem éri el a maximális fordulatszámot.	Az akkumulátort helytelenül szerelték be.	Az akkumulátort az útmutató szerint szerelje be.
	Az akkumulátor feszültsége nagy mértékben csökken.	Töltse fel az akkumulátort. Ha az újratöltés nem elég hatékony, cserélje ki az akkumulátort.
	A meghajtórendszer nem működik megfelelően.	Javításért forduljon a kijelölt helyi szervizhez.

OPCIONÁLIS KIEGÉSZÍTŐK

⚠ VIGYÁZAT: Ezen kiegészítőket és tartozékokat javasoljuk a kézikönyvben ismertetett Makita szerszámhoz. Bármilyen más kiegészítő vagy tartozék használata a személyi sérülés kockázatával jár. A kiegészítőt vagy tartozékokat csak rendeltetésszerűen használja.

Ha bármilyen segítségre vagy további információkra van szüksége ezekkel a tartozékokkal kapcsolatban, keresse fel a helyi Makita Szervizközpontot.

A géphez használható típusokat a „Jóváhagyott tartozék” című részben találja.

- Késesfűkasza-tartozék
- Nejlonszálasfűkasza-tartozék
- Fűkaszatartozék
- Sövénynyíró tartozék
- Talajszintű vágó tartozék
- Magasságiágvágó-tartozék
- Kultivátortartozék
- Szélező tartozék
- Kávétakarító tartozék
- Tengelyhosszabbító tartozék
- Motoros kefe tartozék
- Motoros seprű tartozék
- Fűvótartozék
- Eredeti Makita akkumulátor és töltő

MEGJEGYZÉS: A listán felsorolt néhány kiegészítő megtalálható az eszköz csomagolásában standard kiegészítőként. Ezek országonként eltérőek lehetnek.

TECHNICKÉ ŠPECIFIKÁCIE

Model:		UX01G
Otáčky naprázdno (bez nastavca)	Nízke otáčky	0 – 5 700 min ⁻¹
	Stredne vysoké otáčky	0 – 8 200 min ⁻¹
	Vysoké otáčky	0 – 9 700 min ⁻¹
Celková dĺžka (bez akumulátora)		1 001 mm
Menovité napätie		Jednosmerný prúd 36 V – 40 V max.
Čistá hmotnosť		5,3 kg – 11,6 kg
Trieda ochrany		IPX4

- Vzhľadom k neustálemu výskumu a vývoju podliehajú technické údaje uvedené v tomto dokumente zmenám bez upozornenia.
- Technické údaje sa môžu pre rôzne krajiny líšiť.
- Hmotnosť sa môže líšiť v závislosti od nastavcov vrátane akumulátora. Najľahšia a najťažšia kombinácia v súlade s postupom EPTA 01/2014 je uvedená v tabuľke.

Použiteľné akumulátory a nabíjačky

Akumulátor	BL4020 / BL4025 / BL4040
Nabíjačka	DC40RA

- Niektoré vyššie uvedené akumulátory a nabíjačky môžu byť nedostupné v závislosti od miesta vášho bydliska.

VAROVANIE: Používajte iba akumulátory a nabíjačky zo zoznamu uvedeného vyššie. Používanie akýchkoľvek iných akumulátorov a nabíjačiek môže spôsobiť zranenie a/alebo požiar.

Otáčky s nastavcom bez záťaže

Model	Úroveň otáčok		
	Nízke otáčky	Stredné	Vysoké otáčky
EM401MP	0 – 4 200 min ⁻¹	0 – 6 000 min ⁻¹	0 – 7 100 min ⁻¹
EM404MP, EM406MP	0 – 3 500 min ⁻¹	0 – 5 000 min ⁻¹	0 – 6 000 min ⁻¹
EM408MP, EM409MP	0 – 4 200 min ⁻¹	0 – 6 000 min ⁻¹	0 – 7 100 min ⁻¹
EN401MP, EN410MP, EN420MP (Pohyby za minútu)	0 – 2 400 min ⁻¹	0 – 3 400 min ⁻¹	0 – 4 000 min ⁻¹
EY401MP (rychlosť pohybu reťaze)	0 – 12 m/s	0 – 17 m/s	0 – 20 m/s
KR400MP	0 – 160 min ⁻¹	0 – 230 min ⁻¹	0 – 280 min ⁻¹
KR401MP	0 – 130 min ⁻¹	0 – 190 min ⁻¹	0 – 230 min ⁻¹
EE400MP	0 – 2 800 min ⁻¹	0 – 4 000 min ⁻¹	0 – 4 700 min ⁻¹
EJ400MP	0 – 1 600 min ⁻¹	0 – 2 300 min ⁻¹	0 – 2 800 min ⁻¹
BR400MP	0 – 130 min ⁻¹	0 – 190 min ⁻¹	0 – 230 min ⁻¹
SW400MP	0 – 130 min ⁻¹	0 – 190 min ⁻¹	0 – 230 min ⁻¹
UB400MP	0 – 5 700 min ⁻¹	0 – 7 850 min ⁻¹	0 – 9 100 min ⁻¹

Schválený nadstavec

Typ	Model
Nadstavec krovinorezu	EM401MP, EM404MP
Nadstavec strunovej kosačky	EM406MP
Nadstavec kosačky na trávnu	EM408MP, EM409MP
Nožnice na živý plot	EN401MP, EN410MP
Nadstavec prízemného vyžínača	EN420MP
Nadstavec tyčovej píly	EY401MP
Nadstavec kultivátora	KR400MP, KR401MP
Nadstavec vyžínača okrajov	EE400MP
Nadstavec zberača kávy	EJ400MP
Predĺženie hriadeľa	LE400MP
Nadstavec motorovej kefy	BR400MP
Nadstavec motorovej metly	SW400MP
Nadstavec dúchadla	UB400MP

Symbole

Nižšie sú uvedené symboly, ktoré sa môžu používať pri tomto nástroji. Je dôležité, aby ste poznali ich význam, skôr než začnete pracovať.



Prečítajte si návod na obsluhu.



Práci venujte veľkú pozornosť a dávajte pozor.



Nevystavujte účinkom vlhkosti.



Len pre štáty EÚ
Elektrické zariadenia ani akumulátor nevyhadzujte do komunálneho odpadu! Podľa európskej smernice o nakladaní s použitými elektrickými a elektronickými zariadeniami a smernice o batériách a akumulátoroch a odpadových batériách a akumulátoroch a ich implementovaní v súlade s právnymi predpismi jednotlivých krajín je nutné elektrické zariadenia a batérie po skončení ich životnosti separovať a odovzdať na zberné miesto vykonávajúce environmentálne kompatibilné recyklovanie.

Určené použitie

Táto akumulátorová multifunkčná motorová jednotka je určená na pohon schváleného príslušenstva uvedeného v časti „TECHNICKÉ ŠPECIFIKÁCIE“ tohto návodu na obsluhu. Túto jednotku nikdy nepoužívajte na iný účel.

VAROVANIE: Pred začatím používania si prečítajte návod na obsluhu nadstavca, ako aj tento návod na obsluhu. Nedodržanie varovaní a pokynov môže viesť k vážnemu zraneniu.

Hluk

Nadstavec		Priemerná úroveň akustického tlaku		Priemerná úroveň akustického výkonu		Platná norma
		L _{PA} (dB (A))	Odchýlka K (dB (A))	L _{WA} (dB (A))	Odchýlka K (dB (A))	
EM401MP (ako krovinorez)		79,8	1,2	94,8	2,5	ISO22868 (ISO11806-1)
EM401MP (ako strunová kosačka)	Nylonová žacia hlava	80,1	1,0	94,3	2,0	ISO22868 (ISO11806-1)/ EN50636-2-91
	Plastová čepeľ	79,4	1,0	91,4	2,1	ISO22868 (ISO11806-1)/ EN50636-2-91
EM404MP (ako krovinorez)		79,4	1,4	92,0	1,0	ISO22868 (ISO11806-1)

Nadstavec		Priemerná úroveň akustického tlaku		Priemerná úroveň akustického výkonu		Platná norma
		L _{PA} (dB (A))	Odchýlka K (dB (A))	L _{WA} (dB (A))	Odchýlka K (dB (A))	
EM404MP (ako strunová kosačka)	Nylonová žacia hlava	80,7	1,3	91,9	1,4	ISO22868 (ISO11806-1)/ EN50636-2-91
	Plastová čepeľ	78,6	0,7	87,8	0,4	ISO22868 (ISO11806-1)/ EN50636-2-91
EM406MP	Nylonová žacia hlava	81,3	0,6	93,4	2,1	ISO22868 (ISO11806-1)/ EN50636-2-91
	Plastová čepeľ	78,8	0,4	87,9	0,6	ISO22868 (ISO11806-1)/ EN50636-2-91
EM408MP	Kovová čepeľ	80,7	1,7	94,7	3,0	ISO22868 (ISO11806-1)
	Nylonová žacia hlava	79,5	1,3	92,8	2,7	ISO22868 (ISO11806-1)/ EN50636-2-91
	Plastová čepeľ	80,5	1,1	92,2	2,8	ISO22868 (ISO11806-1)/ EN50636-2-91
EM409MP	Nylonová žacia hlava	80,6	1,2	93,4	2,3	ISO22868 (ISO11806-1)/ EN50636-2-91
	Plastová čepeľ	81,0	1,4	91,9	2,4	ISO22868 (ISO11806-1)/ EN50636-2-91
EN401MP		84	3	95	3	EN62841-4-2
EN401MP + LE400MP		85	3	96	3	EN62841-4-2
EN410MP		80	3	91	3	EN62841-4-2
EN410MP + LE400MP		80	3	91	3	EN62841-4-2
EN420MP		83	3	94	3	EN62841-4-2
EY401MP		94	3	103	3	ISO22868 (ISO11680-1)
EY401MP + LE400MP		85	3	103	3	ISO22868 (ISO11680-1)
KR400MP		77,8	0,7	86,6	1,2	EN709
KR401MP		77,7	0,3	86,7	2,0	EN709
EE400MP		76,1	1,7	88,2	2,3	ISO11789 / 2000/14/EC
EJ400MP		82,9	0,6	94,4	1,5	ISO22868 (ISO11806-1)
EJ400MP + LE400MP		79,7	1,4	94,0	0,7	ISO22868 (ISO11806-1)
BR400MP		80,2	1,0	88,9	0,8	EN60335-2-72
SW400MP		80,3	0,2	88,3	0,6	EN60335-2-72
UB400MP		92,1	1,6	104,1	1,3	EN50636-2-100

- Aj ak je hore uvedená úroveň akustického tlaku 80 dB (A) alebo menej, úroveň pri práci môže presahovať 80 dB (A). Používajte ochranu sluchu.

POZNÁMKA: Deklarovaná hodnota emisií hluku bola meraná podľa štandardnej skúšobnej metódy a môže sa použiť na porovnanie jedného nástroja s druhým.

POZNÁMKA: Deklarovaná hodnota emisií hluku sa môže použiť aj na predbežné posúdenie vystavenia ich účinkom.

VAROVANIE: Používajte ochranu sluchu.

VAROVANIE: Emisie hluku sa môžu počas skutočného používania elektrického nástroja odlišovať od deklarovanej hodnoty, a to v závislosti od spôsobov používania náradia a najmä typu spracúvaného obrobku.

VAROVANIE: Nezabudnite označiť bezpečnostné opatrenia s cieľom chrániť obsluhu, a to tie, ktoré sa zakladajú na odhade vystavenia účinkom v rámci reálnych podmienok používania (berúc do úvahy všetky súčasti prevádzkového cyklu, ako sú doby, kedy je nástroj vypnutý a kedy beží bez zaťaženia, ako dodatok k dobe zapnutia).

Vibrácie

Nadstavec		Ľavá rukoväť (predné držadlo)		Pravá rukoväť (zadné držadlo)		Platná norma
		ah (m/s ²)	Odchýlka K (m/s ²)	ah (m/s ²)	Odchýlka K (m/s ²)	
EM401MP (ako krovinorez)		2,5 alebo menej	1,5	2,5 alebo menej	1,5	ISO22867 (ISO11806-1)
EM401MP (ako strunová kosačka)	Nylonová žacia hlava	3,7	1,5	3,0	1,5	ISO22867 (ISO11806-1)
	Plastová čepeľ	2,5 alebo menej	1,5	2,5 alebo menej	1,5	ISO22867 (ISO11806-1)
EM404MP (ako krovinorez)		2,5 alebo menej	1,5	2,5 alebo menej	1,5	ISO22867 (ISO11806-1)
EM404MP (ako strunová kosačka)	Nylonová žacia hlava	2,5 alebo menej	1,5	2,5 alebo menej	1,5	ISO22867 (ISO11806-1)
	Plastová čepeľ	2,5 alebo menej	1,5	2,5 alebo menej	1,5	ISO22867 (ISO11806-1)
EM406MP	Nylonová žacia hlava	2,5 alebo menej	1,5	2,5 alebo menej	1,5	ISO22867 (ISO11806-1)
	Plastová čepeľ	2,5 alebo menej	1,5	2,5 alebo menej	1,5	ISO22867 (ISO11806-1)
EM408MP	Kovová čepeľ	2,5 alebo menej	1,5	2,5 alebo menej	1,5	ISO22867 (ISO11806-1)
	Nylonová žacia hlava	2,5 alebo menej	1,5	2,5 alebo menej	1,5	ISO22867 (ISO11806-1)
	Plastová čepeľ	2,5 alebo menej	1,5	2,5 alebo menej	1,5	ISO22867 (ISO11806-1)
EM409MP	Nylonová žacia hlava	2,5 alebo menej	1,5	2,5 alebo menej	1,5	ISO22867 (ISO11806-1)
	Plastová čepeľ	2,5 alebo menej	1,5	2,5 alebo menej	1,5	ISO22867 (ISO11806-1)
EN401MP		3,4	1,5	2,5 alebo menej	1,5	EN62841-4-2
EN401MP + LE400MP		5,4	1,5	2,7	1,5	EN62841-4-2
EN410MP		2,8	1,5	2,5 alebo menej	1,5	EN62841-4-2
EN410MP + LE400MP		4,4	1,5	2,5 alebo menej	1,5	EN62841-4-2
EN420MP		2,9	1,5	2,5 alebo menej	1,5	EN62841-4-2
EY401MP		2,5 alebo menej	1,5	2,5 alebo menej	1,5	ISO22867 (ISO11680-1)
EY401MP + LE400MP		2,5 alebo menej	1,5	2,5 alebo menej	1,5	ISO22867 (ISO11680-1)
KR400MP		2,5 alebo menej	1,5	2,5 alebo menej	1,5	EN709
KR401MP		2,5 alebo menej	1,5	2,5 alebo menej	1,5	EN709
EE400MP		2,5 alebo menej	1,5	2,5 alebo menej	1,5	ISO11789
EJ400MP		3,5	1,5	3,9	1,5	ISO22867 (ISO11806-1)

Nadstavec	Ľavá rukoväť (predné držadlo)		Pravá rukoväť (zadné držadlo)		Platná norma
	ah (m/s ²)	Odchýlka K (m/s ²)	ah (m/s ²)	Odchýlka K (m/s ²)	
EJ400MP + LE400MP	4,8	1,5	2,6	1,5	ISO22867 (ISO11806-1)
BR400MP	2,5 alebo menej	1,5	2,5 alebo menej	1,5	EN60335-2-72
SW400MP	2,5	1,5	2,5 alebo menej	1,5	EN60335-2-72
UB400MP	4,6	1,5	2,5 alebo menej	2,5	EN50636-2-100

POZNÁMKA: Deklarovaná celková hodnota vibrácií bola meraná podľa štandardnej skúšobnej metódy a môže sa použiť na porovnanie jedného nástroja s druhým.

POZNÁMKA: Deklarovaná celková hodnota vibrácií sa môže použiť aj na predbežné posúdenie vystavenia ich účinkom.

VAROVANIE: Emisie vibrácií sa môžu počas skutočného používania elektrického nástroja odlišovať od deklarovanej hodnoty, a to v závislosti od spôsobov používania náradia a najmä typu spracúvaného obrobku.

VAROVANIE: Nezabudnite označiť bezpečnostné opatrenia s cieľom chrániť obsluhu, a to tie, ktoré sa zakladajú na odhade vystavenia účinkom v rámci reálnych podmienok používania (berúc do úvahy všetky súčasti prevádzkového cyklu, ako sú doby, kedy je nástroj vypnutý a kedy beží bez zaťaženia, ako dodatok k dobe zapnutia).

Vyhľadanie o zhode ES

Len pre krajiny Európy

Vyhľadanie o zhode ES sa nachádza v prílohe A tohto návodu na obsluhu.

BEZPEČNOSTNÉ VAROVANIA

Všeobecné bezpečnostné predpisy pre elektrické nástroje

VAROVANIE: Preštudujte si všetky bezpečnostné varovania, pokyny, vyobrazenia a technické špecifikácie určené pre tento elektrický nástroj. Pri nedodržaní všetkých nižšie uvedených pokynov môže dôjsť k úrazu elektrickým prúdom, požiaru alebo vážnemu zraneniu.

Všetky výstrahy a pokyny si odložte pre prípad potreby v budúcnosti.

Pojem „elektrický nástroj“ sa vo výstrahách vzťahuje na elektricky napájané elektrické nástroje (s káblom) alebo batérie napájané elektrické nástroje (bez kábla).

Ďalšie bezpečnostné pokyny

Osobné ochranné pomôcky

► Obr.1

1. Používajte bezpečnostnú prilbu, ochranné okuliare a ochranné rukavice, aby ste sa chránili pred odletujúcimi úlomkami alebo padajúcimi predmetmi.
2. Používajte ochranné tlmíče, aby ste zabránili strate sluchu.

3. Na zaistenie bezpečnej prevádzky používajte správny odev a obuv, napríklad pracovnú kombinézu a pevnú obuv s nekĺzavou podrážkou. Nenoste voľný odev ani šperky. Voľný odev, šperky alebo dlhé vlasy sa môžu zachytiť do pohyblivých súčastí zariadenia.
4. Pred manipuláciou s reznou čepeľou si nasadte ochranné rukavice. Reznými čepeľami si môžete vážne poraziť ruky.

Bezpečnosť na pracovisku

1. Pred vykonávaním práce zistite, či sa na pracovisku nenachádzajú kamene alebo iné pevné predmety. Môžu vystrelovať alebo spôsobiť nebezpečný spätný náraz a spôsobiť vážne zranenie a/alebo poškodenie majetku.

Bezpečnosť pri práci s elektrickým náradím a akumulátorom

1. Vyhňte sa nebezpečným prostrediam. Nástroj nepoužívajte vo vlhkých alebo mokrych prostrediach ani ho nevystavujte účinkom dažďa. Ak do nástroja vnikne voda, zvýši sa tým riziko zasiahnutia elektrickým prúdom.
2. Akumulátor(y) nelikvidujte odhodením do ohňa. Článok môže vybuchnúť. Informácie o možných zvláštnych predpisoch týkajúcich sa likvidácie nájdete v miestnych zákonoch.
3. Akumulátor(y) neotvárajte ani neznehodnocujte. Uvoľnený elektrolyt je leptavý a môže spôsobiť poškodenie zraku alebo pokožky. V prípade požitia môže byť jedovatý.
4. Batériu nenabíjajte na daždi ani na mokrych miestach.
5. Akumulátor nevymieňajte mokrymi rukami.
6. Akumulátor nevymieňajte v daždi.
7. Nezvlhčujte konektor akumulátora kvapalinou, napríklad vodou, ani neponárajte akumulátor do kvapalín. Akumulátor nenechávajte na daždi, ani ho nenabíjajte, nepoužívajte ani neskladujte na vlhkom alebo mokrom mieste. Ak sa konektor navlhčí alebo ak do akumulátora vnikne kvapalina, môže dôjsť k skratu akumulátora a hrozí riziko prehriatia, požiaru alebo výbuchu.

8. Po vytiahnutí akumulátora z nástroja alebo nabíjačky nezabudnite na akumulátor pripevniť kryt a uskladnite ho na suchom mieste.
9. Ak do akumulátora vnikne voda, vylejte ju a utrite ho suchou handrou. Pred opätovným používaním nechajte akumulátor úplne vyschnúť na suchom mieste.
15. **Nepoužívajte nástroj v zlom počasí pri obmedzenej viditeľnosti.** Inak môže dôjsť k pádu alebo nesprávnemu použitiu z dôvodu slabej viditeľnosti.
16. **Neponáhajte nástroj do mláky.**
17. **Nenechávajte nástroj bez dozoru vonku v daždi.**
18. **Keď sa k nasávaciemu otvoru (ventilačné okno) prilepia mokré listy alebo nečistoty, odstráňte ich.**
19. **Nástroj nikdy nepoužívajte v snehu.**

Uvedenie do prevádzky

1. Sečné náradie musí byť vybavené chráničom. Nikdy nespúšťajte nástroj, ktorý má poškodené chrániče, alebo zariadenie bez nasadených chráničov!
2. Presvedčte sa, či sa na pracovisku nenachádzajú žiadne elektrické vedenia, vodné potrubia, plynové potrubia a pod., ktoré by mohli v prípade poškodenia v dôsledku používania nástroja predstavovať riziko.

Prevádzka

1. Pri rotovaní sečného náradia vždy držte ruky, tvár a oblečenie mimo neho. V opačnom prípade môže dôjsť k zraneniu.
2. Počas prevádzky zabezpečte, aby sa okolostojace osoby alebo zvieratá zdržiavali vo vzdialenosti aspoň 15 m od nástroja. Ak sa ktokoľvek priblíži, okamžite vypnite nástroj.
3. Počas vykonávania práce nikdy nestojte na nestabilnom alebo klzkom povrchu, ani na stromov svahu. Počas chladného ročného obdobia dávajte pozor na ľad a sneh a vždy zaujmite stabilný postoj.
4. Nikdy nepracujte na rebríku ani na strome, aby ste nestratili kontrolu nad zariadením.
5. Ak nechávate nástroj bez dozoru, a to aj na krátku dobu, vždy vyberte akumulátor. Nástroj bez dozoru s nainštalovaným akumulátorom môžu použiť neoprávnené osoby a môže dôjsť k závažnej nehode.
6. Pred spustením nástroja dbajte na to, aby sa sečné náradie nedotýkalo zeme a iných prekážok, napríklad stromu.
7. Počas prevádzky často kontrolujte, či rezací nastavec nie je prasknutý alebo poškodený. Pred kontrolou vyberte akumulátor a počkajte, kým sa rezací nastavec úplne nezastaví. Poškodený rezací nastavec okamžite vymeňte, a to aj v prípade, že má iba vlásočnicové praskliny.
8. Nástroj nepoužívajte pri nepriaznivom počasí alebo keď hrozí nebezpečenstvo blesku.
9. Počas prevádzky nástroj vždy držte oboma rukami. Počas používania nikdy nedržte nástroj iba jednou rukou.
10. Počas prevádzky používajte postroj na plece. Nástroj pevne držte na svojej pravej strane.
11. Počas práce a bezprostredne po práci sa nedotýkajte skrine prevodovky. Skriňa prevodovky je počas prevádzky horúca a môže spôsobiť popálenie.
12. Robte si prestávky, aby ste predišli strate kontroly v dôsledku únavy. Odporúčame urobiť si každú hodinu 10 až 20-minútovú prestávku.
13. Keď používate nástroj na blatistom podklade, mokrom svahu alebo klzkom povrchu, dbajte na správny postoj.
14. Vyhýbajte sa práci v nepriaznivom prostredí, v ktorom sa predpokladá zvýšená únava používateľa.

Sečné náradie

1. Keď používate reznú čepeľ, vyhnite sa „spätnému nárazu“ a vždy sa pripravte na náhodný spätný náraz. Pozrite si časť o spätnom náraze.
2. Keď čepeľ nepoužívate, nasadte na ňu kryt čepele. Pred používaním odstráňte kryt.

Spätný náraz (trhnutie čepele)

1. Spätný náraz (trhnutie čepele) je náhla reakcia pri zachytení alebo zaseknutí reznej čepele. Keď k nemu dôjde, nástroj sa odhodí veľmi silno nabok alebo smerom k obsluhu a môže spôsobiť vážne zranenie.
2. K spätnému nárazu dochádza najmä pri používaní čepele v segmente 12 hodín až 2 hodiny pri sekaní tvrdých materiálov, krovin a stromov hrubších ako 3 cm.

► Obr.2

3. Ako predchádzať spätnému nárazu:
 1. Používajte segment v rozsahu 8 až 11 hodín.
 2. Nikdy nepoužívajte segment v rozsahu 12 hodín až 2 hodiny.
 3. Segmenty v rozsahu 11 až 12 hodín a v rozsahu 2 až 5 hodín smie používať len riadne vyškolený a skúsený operátor, ktorý tak robí na vlastné riziko.
 4. Nikdy nepoužívajte reznú čepeľ v blízkosti tvrdých predmetov, ako sú oplotenie, steny, kmene stromov a kamene.
 5. Nikdy nepoužívajte reznú čepeľ vo zvislom smere napríklad na vyžiniatie okrajov a úpravu živých plotov.

► Obr.3

Vibrácie

1. U osôb s nedostatočným prúdením krvi vystavených nadmerným vibráciám môže dôjsť k poškodeniu ciev alebo nervového systému. Vibrácie môžu spôsobiť výskyt týchto príznakov v prstoch, rukách alebo zápästiach: „nemožnosť pohybu“ (znecitlivenie), trnutie, bolesť, pocit pichania, zmena sfarbenia pokožky alebo zmena pokožky. Ak sa vyskytnú niektoré z týchto príznakov, navštívte lekára!
2. Na zníženie rizika „choroby bielych prstov“ majte počas obsluhy zariadenia ruky v teple a nástroj a príslušenstvo udržiavajte v dobrom stave.

Preprava

1. Pred prepravou nástroj vypnite a vyberte z neho akumulátor. Nasadte na reznú čepeľ kryt.

Údržba

1. Pred vykonávaním údržby alebo opravy, alebo pred čistením nástroja ho vždy vypnite a vyberte akumulátor.
2. Pri manipulovaní so žacím nožom majte vždy rukavice a na čepeľ nasadte kryt.
3. Rukoväte udržiavajte suché, čisté, bez znečistenia olejom alebo mazivom. Všetky privody chladiaceho vzduchu udržiujte bez nečistôt.
4. Nástroj neumývajte vodou pod vysokým tlakom.
5. Pri umývaní nástroja dbajte na to, aby voda nevnikla do elektrických mechanizmov, ako sú akumulátor, motor a svorky.
6. Kontrolu alebo údržbu vykonávajte na mieste, ktoré je chránené pred dažďom.
7. Po použití nástroja odstráňte zachytené nečistoty a pred uskladnením nechajte nástroj úplne oschnúť. V závislosti od ročného obdobia alebo oblastí hrozí riziko poruchy z dôvodu mrazu.

Uskladnenie

1. Pred uskladnením nástroja vykonajte úplné vyčistenie a údržbu. Vyberte akumulátor. Nasadte na reznú čepeľ kryt.
2. Nástroj uskladnite na dobre vetranom, vyvýšenom alebo uzamknutom mieste mimo dosahu detí.
3. Pri uskladnení nástroja sa vyhýbajte priamemu slnku a dažďu a skladujte ho na mieste, kde nie je príliš teplo ani vlhko.

Dôležité bezpečnostné a prevádzkové pokyny pre akumulátor

1. Pred použitím akumulátora si prečítajte všetky pokyny a výstražné označenia na (1) nabíjačke akumulátorov, (2) akumulátore a (3) produkte používajúcom akumulátor.
2. Akumulátor nerozoberajte ani neupravujte. Môže to viesť k požiaru, nadmernému teplu alebo výbuchu.
3. Ak sa doba prevádzky príliš skráti, ihneď prerušte prácu. Môže nastať riziko prehriatia, možných popálením či dokonca explózie.
4. V prípade zasiahnutia očí elektrolytom ich vypláchnite čistou vodou a okamžite vyhľadajte lekársku pomoc. Môže dôjsť k strate zraku.
5. Akumulátor neskratujte:
 - (1) Nedotýkajte sa konektorov žiadnym vodivým materiálom.
 - (2) Neskladujte akumulátor v obale s inými kovovými predmetmi, napríklad klincami, mincami a pod.
 - (3) Akumulátor nevystavujte vode ani dažďu. Skrat akumulátora môže spôsobiť veľký tok prúdu, prehriatie, možné popáleniny či dokonca poruchu.
6. Nástroj ani akumulátor neskladujte a nepoužívajte na miestach s teplotou presahujúcou 50 °C (122 °F).
7. Akumulátor nespľuňte, ani keď je vážne poškodený alebo úplne opotrebovaný. Akumulátor môže v ohni explodovať.
8. Akumulátor neprepichujte, neprerezávajte, nedrvté, nehádzte ani ho nenarúšajte údermi o tvrdé predmety. Môže to viesť k požiaru, nadmernému teplu alebo výbuchu.
9. Nepoužívajte poškodený akumulátor.

10. Litium-iónové akumulátory, ktoré sú súčasťou náradia, podliehajú požiadavkám legislatívy o nebezpečnom tovare. V prípade obchodnej prepravy, napr. dodanie tretími stranami či špeditériami, sa musia dodržiavať špeciálne požiadavky na zabalenie a označenie. Pred prípravou položky na odoslanie sa vyžaduje konzultácia s odborníkom na nebezpečný materiál. Taktiež treba dodržiavať potenciálne podrobnejšie predpisy príslušnej krajiny. Prelepte alebo zakryte otvorené kontakty a zabaľte akumulátor tak, aby sa v balíku nemohol voľne pohybovať.
11. Akumulátor pri likvidácii odstráňte z nástroja a zlikvidujte ho na bezpečnom mieste. Akumulátor zlikvidujte v súlade s miestnymi nariadeniami.
12. Akumulátory používajte iba s výrobkami uvedenými spoločnosťou Makita. Inštalácia akumulátorov do nevyhovujúcich výrobkov môže spôsobiť požiar, nadmerné teplo, výbuch alebo únik elektrolytov.
13. Ak sa nástroj dlhší čas nepoužíva, odstráňte z neho akumulátor.
14. Akumulátor sa môže počas používania a po použití zohriať, čo môže spôsobiť popáleniny alebo popáleniny aj pri relatívne nízkej teplote. Pri manipulácii s horúcimi akumulátormi dávajte pozor.
15. Nedotýkajte sa svorky nástroja ihneď po použití, keďže sa mohla zohriať dostatočne na to, aby spôsobila popáleniny.
16. Zabráňte zachytávaniu triesok, prachu alebo zemin na svorkách, otvoroch a drážkach akumulátora. Môže to viesť k slabému výkonu alebo poškodeniu nástroja alebo akumulátora.
17. Pokiaľ nástroj nepodporuje používanie v blízkosti vysokonapäťových elektrických vedení, nepoužívajte akumulátor blízko vysokonapäťových elektrických vedení. Môže to viesť k nesprávnemu fungovaniu alebo poškodeniu nástroja alebo akumulátora.
18. Akumulátor držte mimo dosahu detí.

TIETO POKYNY USCHOVAJTE.

▲POZOR: Používajte len originálne akumulátory od spoločnosti Makita. Používanie batérií, ktoré nie sú od spoločnosti Makita, alebo upravených batérií môže spôsobiť výbuch batérie a následný požiar, zranenie osôb alebo poškodeniu majetku. Následkom bude aj zrušenie záruky od spoločnosti Makita na nástroj a nabíjačku od spoločnosti Makita.

Rady na udržanie maximálnej životnosti akumulátora

1. Akumulátor nabíte ešte predtým, ako sa úplne vybitý. Vždy prerušte prácu s nástrojom a nabíte akumulátor, keď spozorujete nižší výkon nástroja.
2. Nikdy nenabíjate plne nabitý akumulátor. Prebíjanie skracuje životnosť akumulátora.
3. Akumulátor nabíjajte pri izbovej teplote 10 °C – 40 °C (50 °F – 104 °F). Pred nabíjaním nechajte horúci akumulátor vychladnúť.
4. Keď akumulátor nepoužívate, vyberte ho z nástroja alebo nabíjačky.
5. Litium-iónový akumulátor nabíte, ak ste ho nepoužívali dlhšie ako šesť mesiacov.

POPIS SÚČASTÍ

► Obr.4

1	Akumulátor	2	Poistná páčka	3	Záves	4	Rukoväť
5	Uvoľňovacie tlačidlo	6	Zábrana	7	Spúšťač spínač	8	Indikátor otáčok
9	Tlačidlo hlavného vypínača	10	Výstražný indikátor	11	Prepínač zmeny smeru	12	Ramenný popruh

OPIS FUNKCIÍ

VAROVANIE: Pred úpravou alebo kontrolou funkčnosti náradia vždy skontrolujte, či je náradie vypnuté a akumulátor je vybratý. Ak sa náradie nevypne a akumulátor sa nevyberie, v prípade náhodného spustenia hrozí vážne zranenie.

Inštalácia alebo demontáž akumulátora

POZOR: Pred inštaláciou alebo vybratím akumulátora nástroj vždy vypnite.

POZOR: Pri inštalovaní a vyberaní akumulátora pevne uchopte nástroj a akumulátor. Ak nástroj a akumulátor pevne neuchopíte, môže to mať za následok vyšmyknutie z vašich rúk s dôsledkom poškodenia náradia a akumulátora, ako aj osobných poranení.

► Obr.5: 1. Červený indikátor 2. Tlačidlo 3. Akumulátor

Ak chcete vybrať akumulátor, vysuňte ho z nástroja, pričom posuňte tlačidlo na prednej strane akumulátora.

Akumulátor vložíte tak, že jazýček akumulátora zarovnáte s drážkou v kryte a zasuniete ho na miesto. Zatlačte ho úplne, kým zakliknutím nezapadne na miesto. Ak vidíte červený indikátor na hornej strane tlačidla, nie je správne zapadnutý.

POZOR: Akumulátor vždy nainštalujte úplne, až kým nie je vidieť červený indikátor. V opačnom prípade môže náhodne vypadnúť z nástroja a ublížiť vám alebo osobám v okolí.

POZOR: Pri inštalovaní akumulátora nepoužívajte silu. Ak sa akumulátor nedá zasunúť ľahko, nevkladajte ho správne.

System na ochranu nástroja/akumulátora

Nástroj je vybavený systémom ochrany nástroja/akumulátora. Tento systém automaticky vypne napájanie motora s cieľom predĺžiť životnosť nástroja a akumulátora. Nástroj sa počas prevádzky automaticky zastaví v prípade, ak sa nástroj dostane do jedného z nasledujúcich stavov:

► Obr.6: 1. Výstražný indikátor

Výstražný indikátor			Stav
Farba	● Svieti	● Bliká	
Zelená		●	Preťaženie
Červená	● (nástroj) / ● (akumulátor)		Prehriatie
Červená		●	Prílišné vybitie

Ochrana proti preťaženiu

Ak sa nástroj alebo batéria dostane do niektorej z nasledovných situácií, automaticky sa vypnú a výstražný indikátor začne blikať nazeleno:

- Nástroj je preťažený v dôsledku namotanej buriny alebo iných nečistôt.
- Sečné náradie je zablokované alebo došlo k spätnému nárazu.
- Dôjde k zapnutiu hlavného vypínača pri potiahnutí spúšťačieho spínača.

V tomto prípade uvoľníte spúšťač spínač a v prípade potreby odstránite namotanú burinu alebo drobné kusky. Potom znova potiahnete spúšťač spínač a pokračujte v činnosti.

POZOR: Ak je potrebné odstrániť z nástroja namotanú burinu alebo uvoľniť zablokované sečné náradie, najskôr vypnite nástroj.

Ochrana náradia/akumulátora pred prehrievaním

Ak sa nástroj alebo akumulátor prehreje, nástroj sa automaticky zastaví. Keď je nástroj prehriaty, výstražný indikátor svieti načerveno. Keď je akumulátor prehriaty, výstražný indikátor bliká načerveno. Nechajte zariadenie a/alebo akumulátor pred opätovným spustením zariadenia vychladnúť.

Ochrana pred nadmerným vybitím

Keď je kapacita akumulátora nízka, nástroj sa automaticky vypne a výstražný indikátor bude blikať načerveno. Ak nástroj nefunguje ani po použití vypínačov, vyberte akumulátor z nástroja a nabite ho.

Indikácia zvyšnej kapacity akumulátora

Stlačením tlačidla kontroly na akumulátore zobrazíte zostávajúcu kapacitu akumulátora. Indikátory sa na niekoľko sekúnd rozsvietia.

► **Obr.7:** 1. Indikátory 2. Tlačidlo kontroly

Indikátory			Zostávajúca kapacita
Svieti	Nesvieti	Bliká	
			75 % až 100 %
			50 % až 75 %
			25 % až 50 %
			0 % až 25 %
			Akumulátor nabíe.
			Akumulátor je možno chybný.

POZNÁMKA: V závislosti od podmienok používania a v závislosti od okolitej teploty sa môže zobrazenie mierne odlišovať od skutočnej kapacity.

POZNÁMKA: Prvý (úplne vľavo) svetelný indikátor bude blikať, keď systém ochrany akumulátora funguje.

Hlavný vypínač

VAROVANIE: Ak sa nástroj nepoužíva, hlavný vypínač treba vždy vypnúť.

Nástroj zapnete stlačením hlavného vypínača. Nástroj vypnete stlačením a podržaním hlavného vypínača, kým indikátory otáčok nezhasnú.

► **Obr.8:** 1. Hlavný vypínač

POZNÁMKA: Výstražný indikátor blikať, ak spúšťací spínač potiahnete v podmienkach, v ktorých sa nástroj nedá použiť. Keď zapnete hlavný vypínač a zároveň podržite poistnú páčku a spúšťací spínač v dolnej polohe, výstražný indikátor bude blikať.

POZNÁMKA: Tento nástroj disponuje funkciou automatického vypnutia. Hlavný vypínač sa automaticky vypne, ak po určitej dobe od jeho zapnutia nevytiahnete spúšťací spínač, aby sa zabránilo neúmyselnému spusteniu.

Zapínanie

VAROVANIE: V záujme vašej bezpečnosti je tento nástroj vybavený poistnou páčkou, ktorá bráni jeho neúmyselnému spusteniu. Nástroj NIKDY nepoužívajte, ak ste ho do prevádzky uviedli len potiahnutím spúšťacieho spínača a nestlačili ste pritom poistnú páčku. PRED ďalším použitím vráťte nástroj do autorizovaného servisného strediska, kde ho dôkladne opraviva.

VAROVANIE: NIKDY neignorujte účel a neznesmožňujte funkčnosť poistnej páčky.

POZOR: Pred vložením akumulátora do nástroja sa vždy presvedčíte, či spúšťací spínač funguje správne a po uvoľnení sa vráti do pozície „OFF“.

POZOR: Pri prenášaní nástroja nikdy nedávajte prst na hlavný vypínač a spúšťací spínač. Zariadenie sa môže nečakane spustiť a spôsobiť zranenie.

UPOZORNENIE: Spúšťací spínač potiahnite len so súčasným stlačením poistnej páčky. V opačnom prípade sa môže zlomiť spínač.

Spúšťací spínač je pred náhodným potiahnutím chránený poistnou páčkou.

► **Obr.9:** 1. Poistná páčka 2. Spúšťací spínač

Ak chcete nástroj spustiť, zapnite hlavný vypínač, uchopte rukoväť (poistná páčka sa uchopením uvoľní) a potom potiahnite spúšťací spínač. Otáčky nástroja sa zvyšujú zvyšovaním tlaku na spúšťací spínač. Ak chcete nástroj zastaviť, uvoľnite spúšťací spínač.

Úprava otáčok

Otáčky nástroja môžete zvoliť ťuknutím na hlavný vypínač. Pri každom ťuknutí na hlavný vypínač sa zmení úroveň otáčok.

► **Obr.10:** 1. Indikátor otáčok 2. Hlavný vypínač

Indikátor otáčok	Režim
	Vysoké
	Stredné
	Nízke

Tlačidlo spätného chodu na odstránenie nečistôt

VAROVANIE: Pred odstránením namotanej buriny alebo úlomkov, ktoré nemožno odstrániť pomocou funkcie spätného chodu vypnite náradie a vyberte z neho akumulátor. Ak sa náradie nevyvpe a akumulátor sa nevyberie, v prípade náhodného spustenia hrozí vážne zranenie.

Toto náradie je vybavené tlačidlom spätného chodu, ktoré slúži na zmenu smeru otáčania. Služí len na odstránenie buriny a úlomkov namotanych na náradí. Ak chcete zmeniť smer otáčania, ťuknite na tlačidlo spätného chodu a keď sa sečné náradie zastaví, potiahnite spúšťač spínača a držte stlačenú poistnú páčku. Indikátory otáčok začnú blikať a po potiahnutí spúšťačieho spínača sa sečné náradie začne otáčať v opačnom smere. Ak chcete obnoviť štandardné otáčanie, uvoľnite spúšť a počkajte, kým sa sečné náradie zastaví.

► **Obr.11:** 1. Indikátor otáčok 2. Prepínač zmeny smeru

POZNÁMKA: V režime otáčania v opačnom smere náradie funguje len krátkodobo, potom sa automaticky zastaví.

POZNÁMKA: Po zastavení náradia sa po opätovnom spustení náradia otáčanie vráti do štandardného smeru otáčania.

POZNÁMKA: Ak klepnete na tlačidlo zmeny smeru chodu, kým sa sečné náradie stále otáča, nástroj sa zastaví a bude pripravený na otáčanie v opačnom smere.

Funkcia elektronického ovládania krútiaceho momentu

Tento nástroj elektronicky zisťuje náhle poklesy rýchlosti rotácie, ktoré môžu spôsobiť spätný náraz. V takejto situácii sa nástroj automaticky zastaví, aby sa sečné náradie prestalo točiť. Ak chcete nástroj znova spustiť, uvoľnite spúšťač spínača. Odstráňte príčinu náhleho poklesu rýchlosti rotácie a potom nástroj zapnite.

POZNÁMKA: Táto funkcia neslúži ako preventívne opatrenie proti spätným nárazom.

ZOSTAVENIE

VAROVANIE: Pred vykonaním akejkoľvek práce na náradí vždy skontrolujte, či je vypnuté a akumulátor vybrať. Ak sa náradie nevyvpe a akumulátor sa nevyberie, v prípade náhodného spustenia hrozí vážne zranenie.

VAROVANIE: Náradie nikdy nespúšťajte, ak nie je úplne zmontované. Prevádzka čiastočne zmontovaného náradia môže mať pri náhodnom naštartovaní vážne následky.

Montáž rukoväti

Pomocou dodaných svoriek a skrutiek pripojte rukoväť. Rukoväť musí byť nasadená medzi rozperou a značkou šípky. Rozperu neodstraňujte ani ju nestahujte.

► **Obr.12:** 1. Svorka 2. Skrutka s vnútorným šesťhranom 3. Rukoväť 4. Značka šípky 5. Rozpera

Pri použití nasledujúcich nadstavcov nezabudnite pripevniť zábranu k rukoväti pomocou skrutky na zábrane.

- Nadstavec krovinorezu *
- Nadstavec kosačky na trávu *
- Nadstavec vyvínača okrajov

* Iba keď je pripevnená kovová čepeľ.

► **Obr.13:** 1. Zábrana 2. Skrutka

Montáž tyče nadstavca

POZOR: Po inštalácii vždy skontrolujte, či je tyč nadstavca bezpečne pripevnená. Nesprávna inštalácia môže spôsobiť, že nadstavec sa odpojí od motorovej jednotky a spôsobí poranenie.

Nasadte tyč nadstavca na napájajúcu jednotku.

1. Páčku motorovej jednotky otočte k strane s nadstavcom.

► **Obr.14:** 1. Páčka

2. Odstráňte kryt nadstavca. Zarovnaj te kolík so značkou šípky a tyč príslušenstva zasúvajte dovtedy, kým „nevyskočí“ uvoľňovacie tlačidlo.

► **Obr.15:** 1. Uvoľňovacie tlačidlo 2. Značka šípky 3. Kolík

3. Otočte páčku smerom k strane s motorovou jednotkou.

► **Obr.16:** 1. Páčka

Povrch páčky musí byť v jednej rovine s tyčou.

Ak chcete tyč odpojiť, otočte páčku smerom k nadstavcu a po stlačení uvoľňovacieho tlačidla ťahajte tyč smerom von.

► **Obr.17:** 1. Uvoľňovacie tlačidlo 2. Páčka 3. Tyč

Nastavenie polohy rukoväti

Upravte polohu rukoväti tak, aby ste mohli pohodlne manipulovať s nástrojom.

Uvoľnite skrutku s vnútorným šesťhranom na rukoväti. Posuňte rukoväť do pohodlnej pracovnej polohy a potom dotiahnite skrutku.

► **Obr.18:** 1. Rukoväť 2. Skrutka s hlavou s vnútorným šesťhranom

Prípojenie popruhu na plece

VAROVANIE: Po celý čas manipulujte s nástrojom opatrne a majte ho pod kontrolou. Nástroj sa nesmie vychýliť smerom k vám alebo smerom ku komukoľvek v okolí miesta vykonávania práce. Ak sa nástroj vymkne spod kontroly, môže to viesť k vážnemu poraneniu okolostojacich a operátora.

POZOR: Ak nástroj používate v kombinácii s akumulátorovým napájacím zdrojom, napríklad s prenosným napájacím zdrojom, nepoužívajte ramenný postroj, ktorý je súčasťou balenia nástroja, ale použite závesný remienok odporúčaný spoločnosťou Makita.

Ak si na rameno umiestnite ramenný postroj, ktorý je súčasťou balenia nástroja, a súčasne ramenný postroj akumulátorového napájacieho zdroja, v prípade núdzovej situácie sa vám bude nástroj a akumulátorový napájací zdroj ťažko odstraňovať, čo môže spôsobiť nehodu alebo ublíženie na zdraví. O odporúčanom závesnom remienku sa informujte v autorizovaných servisných strediskách spoločnosti Makita.

POZOR: Vždy používajte postroj pripevnený k nástroju. Pred prácou si prispôbte ramenný postroj podľa vašich telesných proporcií, aby nebola práca únavná.

POZOR: Pred používaním skontrolujte, či je ramenný postroj správne pripevnený k nástroju.

1. Prípnite háčik na ramennom postroji ku krúžku z závesu nástroja.

► Obr.19: 1. Krúžok 2. Háčik 3. Záves

2. Ramenný postroj si nasadíte na ľavé plece. Nastavte ramenný postroj do pohodlnej pracovnej polohy.

► Obr.20

Ramenný postroj disponuje systémom na rýchle odpojenie.

Zariadenie z ramenného postroja uvoľníte jednoduchým stlačením bokov spony.

► Obr.21: 1. Spona

Uskladnenie šesťhranného kľúča

POZOR: Nezabudnite vybrať šesťhranný imbusový kľúč z hlavy zariadenia. V opačnom prípade môže dôjsť k zraneniu alebo poškodeniu zariadenia.

Ak šesťhranný imbusový kľúč nebudete používať, uložte ho na miesto podľa obrázka, aby sa nestratil.

► Obr.22: 1. Rukoväť 2. Šesťhranný imbusový kľúč

ÚDRŽBA

VAROVANIE: Pred vykonávaním kontroly alebo údržby náradie vždy vypnite a vyberte z neho akumulátor. Ak sa náradie nevypne a akumulátor sa nevyberie, v prípade náhodného spustenia hrozí vážne zranenie.

UPOZORNENIE: Nepoužívajte benzín, riedidlo, alkohol ani podobné látky. Mohlo by to spôsobiť zmenu farby, deformácie alebo praskliny.

Ak chcete udržať BEZPEČNOSŤ a BEZPORUCHOVOSŤ výrobku, prenechajte opravy, údržbu a nastavenie na autorizované alebo továrenské servisné centrá Makita, ktoré používajú len náhradné diely značky Makita.

Čistenie zariadenia

Náradie očistíte utretím prachu, nečistôt alebo pokosenej trávy čistou handričkou alebo handričkou navlhčenou mydlovou vodou a následne vyžmýkanou. Odstráňte pokosenú trávu alebo nečistoty prilepené k vetraciemu otvoru náradia, aby ste predišli prehriatiu náradia.

Chránič akumulátora

VAROVANIE: Nedemontujte chránič akumulátora. Nástroj nepoužívajte, ak je chránič akumulátora demontovaný alebo poškodený. Priamy náraz do akumulátora môže spôsobiť jeho poruchu a výsledkom môže byť zranenie a/alebo požiar. Ak je chránič akumulátora deformovaný alebo poškodený, požiadajte autorizované servisné stredisko o opravu.

► Obr.23: 1. Chránič akumulátora

RIEŠENIE PROBLÉMOV

Pred požiadanim o vykonanie opravy najprv vykonajte vlastnú kontrolu. Ak zistíte problém, ktorý nie je vysvetlený v návode, nepokúšajte sa nástroj rozoberať. Namiesto toho požiadajte o opravu autorizované servisné strediská spoločnosti Makita, ktoré používajú len náhradné diely značky Makita.

Chybný stav	Predpokladaná príčina (porucha)	Náprava
Motor nebeží.	Nie je nainštalovaný akumulátor.	Nainštalujte akumulátor.
	Problém akumulátora (podpätie)	Dobite akumulátor. Pokiaľ dobíjanie nie je účinné, vymeňte akumulátor.
	Systém pohonu nefunguje správne.	O opravu požiadajte miestne autorizované servisné stredisko.
Motor po krátkom používaní zastane.	Otáčanie prebieha vo vratnom smere.	Pomocou prepínacej páčky smeru otáčania zmeňte smer otáčania.
	Nabitie akumulátora nie je dostatočné.	Dobite akumulátor. Pokiaľ dobíjanie nie je účinné, vymeňte akumulátor.
	Prehrievanie.	Prestaňte náradie používať a nechajte ho vychladnúť.
Nedosahuje hodnotu maximálnych otáčok za minútu.	Akumulátor nie je nainštalovaný správne.	Akumulátor nainštalujte podľa popisu v tomto návode.
	Výkon akumulátora klesá.	Dobite akumulátor. Pokiaľ dobíjanie nie je účinné, vymeňte akumulátor.
	Systém pohonu nefunguje správne.	O opravu požiadajte miestne autorizované servisné stredisko.

VOLITEĽNÉ PRÍSLUŠENSTVO

▲POZOR: Pre váš nástroj Makita, opísaný v tomto návode, doporučujeme používať toto príslušenstvo a nástavce. Pri použití iného príslušenstva či nástavcov môže hroziť nebezpečenstvo zranenia osôb. Príslušenstvo a nástavce sa môžu používať len na účely pre ne stanovené.

Ak potrebujete bližšie informácie týkajúce sa tohoto príslušenstva, obráťte sa na vaše miestne servisné stredisko firmy Makita.

Informácie o príslušných modeloch tohto nástroja nájdete v časti „Schválené nástavce“.

- Nástavec krovinorezu
- Nástavec strunovej kosačky
- Nástavec kosačky na trávnu
- Nožnice na živý plot
- Nástavec plotostrihu
- Nástavec tyčovej píly
- Nástavec kultivátora
- Nástavec vyžínača okrajov
- Nástavec zberača kávy
- Predĺženie hriadela
- Nástavec motorovej kefy
- Nástavec motorovej metly
- Nástavec dúchadla
- Originálna batéria a nabíjačka Makita

POZNÁMKA: Niektoré položky zo zoznamu môžu byť súčasťou balenia nástrojov vo forme štandardného príslušenstva. Rozsah týchto položiek môže byť v každej krajine odlišný.

SPECIFIKACE

Model:		UX01G
Otáčky bez zatížení (bez nastavce)	Nízký	0 – 5 700 min ⁻¹
	Střední	0 – 8 200 min ⁻¹
	Vysoký	0 – 9 700 min ⁻¹
Celková délka (bez akumulátoru)		1 001 mm
Jmenovité napětí		36 V – 40 V DC max
Čistá hmotnost		5,3 kg – 11,6 kg
Stupeň ochrany		IPX4

- Vzhledem k neustálému výzkumu a vývoji zde uvedené technické údaje podléhají změnám bez upozornění.
- Specifikace se mohou pro různé země lišit.
- Hmotnost se může lišit v závislosti na nastavcích a přídatných zařízeních, včetně akumulátoru. Nejlehčí a nejtěžší kombinace, dle EPTA-Procedure 01/2014, jsou uvedeny v tabulce níže.

Použitelný akumulátor a nabíječka

Akumulátor	BL4020 / BL4025 / BL4040
Nabíječka	DC40RA

- V závislosti na regionu vašeho bydliště nemusí být některé akumulátory a nabíječky k dispozici.

VAROVÁNÍ: Používejte pouze výše uvedené akumulátory a nabíječky. Použití jiných akumulátorů a nabíječek může způsobit zranění a/nebo požár.

Otáčky bez zatížení s nastavcem

Model	Rychlost otáček		
	Nízký	Střední	Vysoký
EM401MP	0 – 4 200 min ⁻¹	0 – 6 000 min ⁻¹	0 – 7 100 min ⁻¹
EM404MP, EM406MP	0 – 3 500 min ⁻¹	0 – 5 000 min ⁻¹	0 – 6 000 min ⁻¹
EM408MP, EM409MP	0 – 4 200 min ⁻¹	0 – 6 000 min ⁻¹	0 – 7 100 min ⁻¹
EN401MP, EN410MP, EN420MP (Počet zdvihů za minutu)	0 – 2 400 min ⁻¹	0 – 3 400 min ⁻¹	0 – 4 000 min ⁻¹
EY401MP (rychlost řetězu)	0 – 12 m/s	0 – 17 m/s	0 – 20 m/s
KR400MP	0 – 160 min ⁻¹	0 – 230 min ⁻¹	0 – 280 min ⁻¹
KR401MP	0 – 130 min ⁻¹	0 – 190 min ⁻¹	0 – 230 min ⁻¹
EE400MP	0 – 2 800 min ⁻¹	0 – 4 000 min ⁻¹	0 – 4 700 min ⁻¹
EJ400MP	0 – 1 600 min ⁻¹	0 – 2 300 min ⁻¹	0 – 2 800 min ⁻¹
BR400MP	0 – 130 min ⁻¹	0 – 190 min ⁻¹	0 – 230 min ⁻¹
SW400MP	0 – 130 min ⁻¹	0 – 190 min ⁻¹	0 – 230 min ⁻¹
UB400MP	0 – 5 700 min ⁻¹	0 – 7 850 min ⁻¹	0 – 9 100 min ⁻¹

Schválené nástavce

Typ	Model
Nástavec křovinořezu	EM401MP, EM404MP
Nástavec strunového vyžínače	EM406MP
Nástavec vyžínače	EM408MP, EM409MP
Nástavec zastřihovače živých plotů	EN401MP, EN410MP
Nástavec plotostřihu	EN420MP
Nástavec vyvětvovací pily	EY401MP
Nástavec kultivátoru	KR400MP, KR401MP
Nástavec začišťovače okrajů	EE400MP
Nástavec pro sběr kávy	EJ400MP
Nástavec prodlužovací hřídele	LE400MP
Nástavec elektrického kartáče	BR400MP
Nástavec elektrického zametače	SW400MP
Nástavec ofukovače	UB400MP

Symboły

Níže jsou uvedeny symboly, se kterými se můžete při použití nářadí setkat. Je důležité, abyste dříve, než s ním začnete pracovat, pochopili jejich význam.



Přečtěte si návod k obsluze.



Buďte obzvláště opatrní a dávejte pozor.



Nevystavujte vlhkosti.



Pouze pro země EU

Elektrické zařízení ani akumulátor nelikvidujte současně s domovním odpadem! Vzhledem k dodržování evropských směrnic o odpadních elektrických a elektronických zařízeních a směrnic o bateriích, akumulátorech a odpadních bateriích a akumulátorech s jejich implementací v souladu s národními zákony musí být elektrická zařízení, baterie a akumulátory po skončení životnosti odděleně shromážděny a předány do ekologicky kompatibilního recyklačního zařízení.

Účel použití

Tato akumulátorová multifunkční motorová jednotka je určena k pohonu schválených nástavců uvedených v části „SPECIFIKACE“ v tomto návodu k obsluze. Jednotku nikdy nepoužívejte k žádným jiným účelům.

VAROVÁNÍ: Před použitím si kromě tohoto návodu k obsluze si přečtěte také návod k obsluze nástavce. Zanedbání dodržování upozornění a pokynů může mít za následek vážné zranění.

Hlučnost

Nástavec		Průměrná hladina akustického tlaku		Průměrná hladina akustického výkonu		Příslušná norma
		L_{pA} (dB (A))	Nejistota K (dB (A))	L_{WA} (dB (A))	Nejistota K (dB (A))	
EM401MP (jako křovinořez)		79,8	1,2	94,8	2,5	ISO22868 (ISO11806-1)
EM401MP (jako strunový vyžínač)	Strunová hlava	80,1	1,0	94,3	2,0	ISO22868 (ISO11806-1)/ EN50636-2-91
	Plastové nože	79,4	1,0	91,4	2,1	ISO22868 (ISO11806-1)/ EN50636-2-91
EM404MP (jako křovinořez)		79,4	1,4	92,0	1,0	ISO22868 (ISO11806-1)
EM404MP (jako strunový vyžínač)	Strunová hlava	80,7	1,3	91,9	1,4	ISO22868 (ISO11806-1)/ EN50636-2-91
	Plastové nože	78,6	0,7	87,8	0,4	ISO22868 (ISO11806-1)/ EN50636-2-91

Nástavec		Průměrná hladina akustického tlaku		Průměrná hladina akustického výkonu		Příslušná norma
		L _{PA} (dB (A))	Nejistota K (dB (A))	L _{WA} (dB (A))	Nejistota K (dB (A))	
EM406MP	Strunová hlava	81,3	0,6	93,4	2,1	ISO22868 (ISO11806-1)/ EN50636-2-91
	Plastové nože	78,8	0,4	87,9	0,6	ISO22868 (ISO11806-1)/ EN50636-2-91
EM408MP	Kovový nůž	80,7	1,7	94,7	3,0	ISO22868 (ISO11806-1)
	Strunová hlava	79,5	1,3	92,8	2,7	ISO22868 (ISO11806-1)/ EN50636-2-91
	Plastové nože	80,5	1,1	92,2	2,8	ISO22868 (ISO11806-1)/ EN50636-2-91
EM409MP	Strunová hlava	80,6	1,2	93,4	2,3	ISO22868 (ISO11806-1)/ EN50636-2-91
	Plastové nože	81,0	1,4	91,9	2,4	ISO22868 (ISO11806-1)/ EN50636-2-91
EN401MP		84	3	95	3	EN62841-4-2
EN401MP + LE400MP		85	3	96	3	EN62841-4-2
EN410MP		80	3	91	3	EN62841-4-2
EN410MP + LE400MP		80	3	91	3	EN62841-4-2
EN420MP		83	3	94	3	EN62841-4-2
EY401MP		94	3	103	3	ISO22868 (ISO11680-1)
EY401MP + LE400MP		85	3	103	3	ISO22868 (ISO11680-1)
KR400MP		77,8	0,7	86,6	1,2	EN709
KR401MP		77,7	0,3	86,7	2,0	EN709
EE400MP		76,1	1,7	88,2	2,3	ISO11789 / 2000/14/EC
EJ400MP		82,9	0,6	94,4	1,5	ISO22868 (ISO11806-1)
EJ400MP + LE400MP		79,7	1,4	94,0	0,7	ISO22868 (ISO11806-1)
BR400MP		80,2	1,0	88,9	0,8	EN60335-2-72
SW400MP		80,3	0,2	88,3	0,6	EN60335-2-72
UB400MP		92,1	1,6	104,1	1,3	EN50636-2-100

- Přestože je výše uvedená hladina akustického tlaku 80 dB (A) či méně, může tato hodnota při zatížení hladinu 80 dB (A) překročit. Používejte ochranu sluchu.

POZNÁMKA: Celková(é) hodnota(y) emisí hluku byla(y) změřena(y) v souladu se standardní zkušební metodou a dá se použít k porovnání nářadí mezi sebou.

POZNÁMKA: Hodnotu(y) deklarovaných emisí hluku lze také použít k předběžnému posouzení míry expozice vibracím.

VAROVÁNÍ: Používejte ochranu sluchu.

VAROVÁNÍ: Emise hluku se při používání elektrického nářadí ve skutečnosti mohou od deklarovaných hodnot(y) lišit v závislosti na způsobech použití nářadí.

VAROVÁNÍ: Nezapomeňte stanovit bezpečnostní opatření na ochranu obsluhy podle odhadu expozice ve skutečných podmínkách použití. (Vezměte přitom v úvahu všechny části provozního cyklu, tj. kromě doby zátěže například doby, kdy je nářadí vypnuté a kdy běží naprázdno.)

Vibrace

Nástavec		Levá rukojeť (přední rukojeť)		Pravá rukojeť (zadní rukojeť)		Příslušná norma
		ah (m/s ²)	Nejistota K (m/s ²)	ah (m/s ²)	Nejistota K (m/s ²)	
EM401MP (jako křovinořez)		2,5 nebo méně	1,5	2,5 nebo méně	1,5	ISO22867 (ISO11806-1)
EM401MP (jako strunový vyžinač)	Strunová hlava	3,7	1,5	3,0	1,5	ISO22867 (ISO11806-1)
	Plastové nože	2,5 nebo méně	1,5	2,5 nebo méně	1,5	ISO22867 (ISO11806-1)
EM404MP (jako křovinořez)		2,5 nebo méně	1,5	2,5 nebo méně	1,5	ISO22867 (ISO11806-1)
EM404MP (jako strunový vyžinač)	Strunová hlava	2,5 nebo méně	1,5	2,5 nebo méně	1,5	ISO22867 (ISO11806-1)
	Plastové nože	2,5 nebo méně	1,5	2,5 nebo méně	1,5	ISO22867 (ISO11806-1)
EM406MP	Strunová hlava	2,5 nebo méně	1,5	2,5 nebo méně	1,5	ISO22867 (ISO11806-1)
	Plastové nože	2,5 nebo méně	1,5	2,5 nebo méně	1,5	ISO22867 (ISO11806-1)
EM408MP	Kovový nůž	2,5 nebo méně	1,5	2,5 nebo méně	1,5	ISO22867 (ISO11806-1)
	Strunová hlava	2,5 nebo méně	1,5	2,5 nebo méně	1,5	ISO22867 (ISO11806-1)
	Plastové nože	2,5 nebo méně	1,5	2,5 nebo méně	1,5	ISO22867 (ISO11806-1)
EM409MP	Strunová hlava	2,5 nebo méně	1,5	2,5 nebo méně	1,5	ISO22867 (ISO11806-1)
	Plastové nože	2,5 nebo méně	1,5	2,5 nebo méně	1,5	ISO22867 (ISO11806-1)
EN401MP		3,4	1,5	2,5 nebo méně	1,5	EN62841-4-2
EN401MP + LE400MP		5,4	1,5	2,7	1,5	EN62841-4-2
EN410MP		2,8	1,5	2,5 nebo méně	1,5	EN62841-4-2
EN410MP + LE400MP		4,4	1,5	2,5 nebo méně	1,5	EN62841-4-2
EN420MP		2,9	1,5	2,5 nebo méně	1,5	EN62841-4-2
EY401MP		2,5 nebo méně	1,5	2,5 nebo méně	1,5	ISO22867 (ISO11680-1)
EY401MP + LE400MP		2,5 nebo méně	1,5	2,5 nebo méně	1,5	ISO22867 (ISO11680-1)
KR400MP		2,5 nebo méně	1,5	2,5 nebo méně	1,5	EN709
KR401MP		2,5 nebo méně	1,5	2,5 nebo méně	1,5	EN709
EE400MP		2,5 nebo méně	1,5	2,5 nebo méně	1,5	ISO11789
EJ400MP		3,5	1,5	3,9	1,5	ISO22867 (ISO11806-1)
EJ400MP + LE400MP		4,8	1,5	2,6	1,5	ISO22867 (ISO11806-1)
BR400MP		2,5 nebo méně	1,5	2,5 nebo méně	1,5	EN60335-2-72
SW400MP		2,5	1,5	2,5 nebo méně	1,5	EN60335-2-72
UB400MP		4,6	1,5	2,5 nebo méně	2,5	EN50636-2-100

POZNÁMKA: Celková(é) hodnota(y) deklarovaných vibrací byla(y) změřena(y) v souladu se standardní zkušební metodou a dá se použít k porovnání nářadí mezi sebou.

POZNÁMKA: Celkovou(é) hodnotu(y) deklarovaných vibrací lze také použít k předběžnému posouzení míry expozice vibracím.

VAROVÁNÍ: Emise vibrací se při používání elektrického nářadí ve skutečnosti mohou od deklarované(h) hodnot(y) lišit v závislosti na způsobech použití nářadí.

VAROVÁNÍ: Nezapomeňte stanovit bezpečnostní opatření na ochranu obsluhy podle odhadu expozice ve skutečných podmínkách použití. (Vezměte přitom v úvahu všechny části provozního cyklu, tj. kromě doby zátěže například doby, kdy je nářadí vypnuté a kdy běží naprázdno.)

Prohlášení ES o shodě

Pouze pro evropské země

Prohlášení ES o shodě je obsaženo v Příloze A tohoto návodu k obsluze.

BEZPEČNOSTNÍ VÝSTRAHY

Obecná bezpečnostní upozornění k elektrickému nářadí

VAROVÁNÍ: Přečtěte si všechny bezpečnostní výstrahy i pokyny a prohlédněte si ilustrace a specifikace dodané k tomuto elektrickému nářadí. Nedodržení všech níže uvedených pokynů může vést k úrazu elektrickým proudem, požáru či vážnému zranění.

Všechna upozornění a pokyny si uschovejte pro budoucí potřebu.

Pojem „elektrické nářadí“ v upozorněních označuje elektrické nářadí, které se zapojuje do elektrické sítě, nebo elektrické nářadí využívající akumulátory.

Další bezpečnostní pokyny

Osobní ochranné prostředky

► Obr.1

1. **Noste bezpečnostní helmu, ochranné brýle a ochranné rukavice, které vám poskytnou ochranu před odlétávajícími třískami a padajícími předměty.**
2. **K zamezení ztráty sluchu používejte ochranu sluchu (ochranná sluchátka).**
3. **Noste vhodný oděv a obuv umožňující bezpečnou práci (pracovní kombinézu a pevnou obuv s protiskluzovou podrážkou). Nenoste volný oděv a šperky.** Volný oděv, šperky či dlouhé vlasy mohou být zachyceny pohyblivými součástmi.
4. **Při manipulaci s vyžinacím nožem použijte ochranné rukavice.** Nechráněné ruce si můžete o vyžinací nože vážně poranit.

Bezpečnost na pracovišti

1. **Před zahájením práce zkontrolujte, zda se v pracovní oblasti nenacházejí kameny či jiné pevné objekty.** Může dojít k jejich vymrštění nebo mohou způsobit zpětný ráz, a následkem toho může dojít k vážnému zranění a/nebo poškození majetku.

Elektrická bezpečnost a bezpečnost akumulátorů

1. **Nepracujte v nebezpečném prostředí. Nářadí nepoužívejte na vlhkých či mokřích místech a nevystavujte je dešti.** Vnikne-li do nářadí voda, zvýší se nebezpečí úrazu elektrickým proudem.
2. **Akumulátor (akumulátory) nelikvidujte vzhováním do ohně.** Články mohou vybuchnout. Při likvidaci postupujte podle místních předpisů, jež mohou zahrnovat zvláštní pokyny.
3. **Akumulátory neotvírejte a nepoškozujte.** Vypuštěný elektrolyt je žíravý a může způsobit poranění očí nebo pokožky. Při spolknutí může být jedovatý.
4. **Nenabíjejte baterii v dešti nebo na mokřích místech.**
5. **Nevyjímejte akumulátor mokřima rukama.**
6. **Nevyměňujte akumulátor v dešti.**
7. **Svorku akumulátoru nevlhčete tekutinou, jako je voda, a nikdy akumulátor neponožte. Nenechávejte akumulátor na dešti ani ho nenabíjejte, nevyměňujte, nepoužívejte ani neskladujte na vlhkém či mokřím místě.** Pokud svorka navlhne nebo se do akumulátoru dostane kapalina, může dojít ke zkratu, a tedy k přehřátí, požáru nebo výbuchu.
8. **Po vyjmutí akumulátoru z nářadí či nabíječky zajistěte jeho upevnění do krytu akumulátorů a uložte jej v suchu.**
9. **Pokud se akumulátor namočí, vylijte z něj vodu a následně jej usušte suchým hadříkem. Před použitím akumulátor zcela vysušte na suchém místě.**

Uvedení do provozu

1. **Vyžinací nástroj musí být opatřen krytem. Nářadí nikdy nezapínejte, pokud má poškozený kryt nebo pokud nejsou kryty usazeny na místě!**
2. **Ujistěte se, že se v pracovní oblasti nenacházejí žádné elektrické kabely, vodovodní a plynové potrubí atd., které by při poškození v důsledku práce s nářadím mohly být zdrojem nebezpečí.**

Obsluha

1. **Vždy mějte ruce, obličej a oblečení mimo vyžinací nástroj, pokud se otáčí.** V opačném případě by mohlo dojít ke zranění.
2. **S nářadím pracujte ve vzdálenosti alespoň 15 m od zvířat nebo přihlízejících osob.** Zpozorujete-li, že se k vám někdo blíží, nářadí co nejdříve vypněte.
3. **Při práci nikdy nestůjte na nestabilních či kluzkých plochách ani na strmých svazích. Za chladného počasí dejte pozor na led či sníh a vždy si zajistěte bezpečný postoj.**
4. **Nikdy nepracujte na žebříku či na stromě, abyste nad nářadím neztratili kontrolu.**

5. Jestliže se od nářadí třeba jen na chvíli vzdáte, vždy vyjměte akumulátor. Nářadí ponechané bez dozoru s vloženým akumulátorem by mohly použít neoprávněné osoby, což by mohlo vést k vážné nehodě.
6. Před spuštěním nářadí se ujistěte, že se vyžínací nástroj nedotýká země nebo jiných překážek jako například stromu.
7. Pravidelně během provozu kontrolujte stav vyžínacího příslušenství, zda nedošlo k jeho poškození. Před kontrolou vyjměte akumulátor a počkejte, než se vyžínací příslušenství zcela nezastaví. Poškozené vyžínací příslušenství okamžitě vyměňte. Vyměňte i příslušenství s povrchovými prasklinami.
8. Nepoužívejte nářadí ve špatném počasí, nebo pokud hrozí nebezpečí blesku.
9. Při práci držte nářadí vždy oběma rukama. Při práci nářadí nikdy nadržte jen jednou rukou.
10. Při práci používejte zádový postroj. Nářadí držte pevně po pravém boku.
11. Během provozu a krátce po něm se nedotýkejte skříňové převodovky. Skříň převodovky se během provozu zahřívá a může způsobit popáleniny.
12. **Odpočívajte – zamezte tak ztrátě kontroly vinou únavy.** Doporučujeme 10–20minutový odpočinek po každé hodině práce.
13. Při používání nářadí v blátivém terénu, na mokřem svahu nebo na kluzkém povrchu dbejte na to, abyste stáli pevně.
14. Nepracujte v prostředí se zhoršenými podmínkami, ve kterém lze očekávat zvýšenou únavu uživatele.
15. Nepoužívejte nářadí za špatného počasí, když je zhoršená viditelnost. V opačném případě může dojít k pádu nebo nesprávnému provozu z důvodu nízké viditelnosti.
16. Nářadí neponožujte do kaluže.
17. Nenechávejte nářadí venku za deště bez dozoru.
18. Pokud se za deště na sací hrdlo (větrací okno) nalepi mokré listí nebo nečistoty, odstraňte je.
19. Nepoužívejte nářadí ve sněhu.

Wyžínací nástroje

1. Při práci s vyžínacími noži dáváte pozor na zpětné rázy a na náhodný zpětný ráz buďte vždy připraveni. Viz část věnovaná zpětnému rázu.
2. Když nářadí nepoužíváte, nasadte na nůž kryty nožů. Před provozem sejměte kryt.

Zpětný ráz (hození nože)

1. Zpětný ráz (hození nože) je náhlá reakce na zachycení nebo sevření vyžínacího nože. Jakmile k tomu dojde, nářadí je velkou silou vyhozeno od strany nebo směrem k obsluze a může způsobit vážné zranění.
2. Ke zpětnému rázu dochází zvláště při práci nože v segmentu mezi 12. a 2. hodinou a kontaktu s pevnou překážkou, křovinami či kmeny o průměru 3 cm či více.

► Obr.2

3. **Prevence zpětného rázu:**
 1. Použijte segment jehož umístění odpovídá poloze mezi číslicemi 8 a 11 na ciferníku hodin.
 2. Nikdy nepoužívejte segment, jehož umístění odpovídá poloze mezi číslicemi 12 a 2 na ciferníku hodin.
 3. Nikdy nepoužívejte segment, jehož umístění odpovídá poloze mezi číslicemi 11 a 12 a 2 a 5 na ciferníku hodin, pokud není obsluha správně vyškolená a zkušena. Činí tak na vlastní riziko.
 4. Nikdy nepoužívejte vyžínací nože v blízkosti pevných objektů, například plotů, stěn, kmenů stromů a kamenů.
 5. Nikdy nepoužívejte vyžínací nože svísele, např. pro úpravu okrajů, stříhání živých plotů a podobné operace.

► Obr.3

Vibrace

1. **Osoby se špatnou cirkulací krve mohou během nadměrných vibrací přijít k újmě na zdraví v případě krevních cév nebo nervového systému.** Vibrace mohou způsobit následující symptomy v prstech, rukou a zápěstích: „Ochablost“ (nečitlivost), mravenčení, bolest, bodavá bolest, změna barvy či stavu pokožky. Pokud nastane některý z těchto příznaků, vyhledejte lékaře!
2. **Pro snížení rizika „nemoci bílých prstů“ udržte ruce v teple a správně provádějte obsluhu a údržbu nářadí a příslušenství.**

Přeprava

1. Před přepravou nářadí jej vypněte a vyjměte akumulátor. Na vyžínací nůž nasadte kryt.

Údržba

1. Před prováděním údržby, opravy nebo čištění nářadí jej vždy vypněte a vyjměte akumulátor.
2. Při manipulaci s břitem vždy používejte rukavice a umístěte na nůž kryt.
3. Držadla udržte suchá, čistá a chráňte je před olejem a mazacím tukem. Zajistěte, aby všechny přívody chladicího vzduchu byly čisté.
4. Nářadí nemyjte vodou pod tlakem.
5. Při mytí nářadí nenechte vodu vniknout do elektrického mechanismu jako například do baterie, motoru a svorek.
6. Kontrolu nebo údržbu provádějte na místě krytém před deštěm.
7. Po použití nářadí očistěte od nanesených nečistot a před uskladněním ho zcela vysušte. V závislosti na období či prostředí existuje riziko poruchy z důvodu mrazu.

Skladování

1. Před uložením nářadí důkladně vyčistěte a proveďte potřebnou údržbu. Vyjměte akumulátor. Na vyžínací nůž nasadte kryt.
2. Nářadí skladujte na suchém a vyvýšeném či uzamykatelném místě mimo dosah dětí.
3. Při skladování nářadí se vyvarujte přímého slunečního svitu a deště a uložte jej na místo, které se nezahřívá ani nevlhne.

Důležitá bezpečnostní upozornění pro akumulátor

- Před použitím akumulátoru si přečtěte všechny pokyny a varovné symboly na (1) nabíječce, (2) akumulátoru a (3) výrobku využitím vajíčím akumulátor.**
- Nerozebírejte akumulátor ani do něj nijak nezasahujte.** Může dojít k požáru, nadměrnému zahřátí nebo výbuchu.
- Pokud se příliš zkrátí provozní doba akumulátoru, přerušete okamžitě práci. V opačném případě existuje riziko přehřívání, popálení nebo dokonce výbuchu.**
- Budou-li vaše oči zasaženy elektrolytem, vypláchněte je čistou vodou a okamžitě vyhledejte lékařskou pomoc. Může dojít ke ztrátě zraku.**
- Akumulátor nezkratujte:**
 - Nedotýkejte se svorek žádným vodivým materiálem.**
 - Neskladujte akumulátor v nádobě s jinými kovovými předměty, jako jsou hřebíky, mince, apod.**
 - Nevystavuje akumulátor vodě a dešti. Zkrat akumulátoru může způsobit velký průtok proudu, přehřátí, možné popálení a dokonce i poruchu.**
- Neskladujte a nepoužívejte nářadí a akumulátor na místech, kde může teplota překročit 50 °C (122 °F).**
- Nespalujte akumulátor, ani když je vážně poškozen nebo úplně opotřeben. Akumulátor může v ohni vybuchnout.**
- Akumulátor nesmí být proražen hřebíkem, řezán, drcen, házen či upuštěn na zem, ani nesmí dojít k nárazu tvrdého předmětu do něj. Taková situace může způsobit požár, nadměrné zahřátí či výbuch.**
- Nepoužívejte poškozené akumulátory.**
- Obsažené lithium-iontové akumulátory podléhají právním požadavkům na nebezpečné zboží.**

V případě komerční přepravy například externími dopravci je třeba dodržet zvláštní požadavky na balení a značení.

Pro přípravu zboží k přepravě je nutná konzultace s odborníkem na nebezpečný materiál. Dodržujte také případné podrobnější národní předpisy.

Odkryté kontakty přelepte izolační páskou či jinak zakryjte a akumulátory zabalte tak, aby se v balení nemohly pohybovat.
- Při likvidaci akumulátoru jej vyjměte z nářadí a zlikvidujte jej na bezpečném místě. Při likvidaci akumulátoru postupujte podle místních předpisů.**
- Akumulátor používejte pouze s výrobky specifikovanými společností Makita. Instalace akumulátoru do nevyhovujících výrobků může způsobit požár, nadměrné zahřívání, explozi nebo únik elektrolytu.**
- Pokud nářadí delší dobu nepoužíváte, je nutné z něj akumulátor vyjmout.**
- Během a po použití se může akumulátor zahřát, což může způsobit popálení nebo podráždění. Při manipulaci s horkými akumulátory dávejte pozor.**
- Nedotýkejte se koncovky na nářadí ihned po použití, protože ta může být horká a způsobit popálení.**
- Do koncovek, otvorů a zdiřek na akumulátoru se nesmí dostat piliny, prach nebo jiné nečistoty. Mohlo by tím dojít ke zhoršení výkonu nebo poruše nářadí či akumulátoru.**
- Jestliže nářadí není zkonstruováno tak, že lze používat v blízkosti vysokého elektrického napětí, nepoužívejte akumulátor poblíž vedení s vysokým elektrickým napětím. Mohlo by tím dojít k poruše či selhání nářadí či akumulátoru.**
- Akumulátor uchovávejte mimo dosah dětí.**

TYTO POKYNY USCHOVEJTE.

▲ UPOZORNĚNÍ: Používejte pouze originální akumulátory Makita. Používání neoriginálních nebo upravených akumulátorů může způsobit explozi akumulátoru a následný požár, zranění a jiné poškození. Zaniká tím také záruka společnosti Makita na nářadí a nabíječku Makita.

Typy k zajištění maximální životnosti akumulátoru

- Akumulátor nabíjte dříve, než dojde k jeho úplnému vybití. Pokud si povšimnete sníženého výkonu nářadí, vždy jej zastavte a dobijte akumulátor.**
- Nikdy nenabíjete úplně nabitý akumulátor. Přebíjení zkracuje životnost akumulátoru.**
- Akumulátor dobíjete při pokojové teplotě od 10 °C do 40 °C (50 °F až 104 °F). Před nabíjením nechte horký akumulátor zchladnout.**
- Když není akumulátor používán, vyjměte ho z nářadí či nabíječky.**
- Pokud se akumulátor delší dobu nepoužívá (déle než šest měsíců), je nutno jej dobít.**

POPIS DÍLŮ

► Obr.4

1	Akumulátor	2	Odjišťovací páčka	3	Závěs	4	Držadlo
5	Uvolňovací tlačítko	6	Zábrana	7	Spoušť	8	Kontrolky rychlosti
9	Hlavní tlačítko napájení	10	Výstražná kontrolka	11	Tlačítko otočení	12	Závodový postroj

POPIS FUNKCÍ

VAROVÁNÍ: Před nastavováním nářadí nebo kontrolou jeho funkce se vždy přesvědčte, zda je vypnuté a je vyjmutý akumulátor. Jestliže nářadí nevypnete a nevyjmete z něj akumulátor, může po náhodném spuštění dojít k vážnému zranění.

Nasazení a sejmутí akumulátoru

UPOZORNĚNÍ: Před nasazením či sejmутím akumulátoru nářadí vždy vypněte.

UPOZORNĚNÍ: Při nasazování či snímání akumulátoru pevně držte nářadí i akumulátor.

V opačném případě vám může nářadí nebo akumulátor vyklouznout z rukou a mohlo by dojít k jejich poškození či ke zranění.

► Obr.5: 1. Červený indikátor 2. Tlačítko 3. Akumulátor

Chcete-li akumulátor sejmout, vysuňte jej se současným přesunutím tlačítka na přední straně akumulátoru.

Při nasazování akumulátoru vyrovnejte jazýček na akumulátoru s drážkou v krytu a zasuňte akumulátor na místo. Akumulátor zasuňte na doraz, až zacvakne na své místo. Není-li tlačítko zcela zajištěno, uvidíte na jeho horní straně červený indikátor.









UPOZORNĚNÍ: Akumulátor zasunujte vždy zcela tak, aby nebyl červený indikátor vidět. Jinak by mohl akumulátor ze zařízení vypadnout a způsobit zranění obsluze či přihlížejícím osobám.

UPOZORNĚNÍ: Akumulátor nenasazujte násilím. Nelze-li akumulátor zasunout snadno, nevkládáte jej správně.

Systém ochrany nářadí a akumulátoru

Nářadí je vybaveno systémem ochrany nářadí a akumulátoru. Tento systém automaticky přeruší napájení motoru, aby se prodloužila životnost nářadí a akumulátoru. Bude-li nářadí vystaveno některé z níže uvedených podmínek, během provozu se automaticky vypne.

► Obr.6: 1. Výstražná kontrolka

Výstražná kontrolka			Stav
Barva	 Svítí	 Bliká	
Zelená			Přetížení
Červená	 (nářadí) /  (akumulátor)		Přehřívání
Červená			Přílišné vybití

Ochrana proti přetížení

Pokud se nářadí nebo akumulátor dostanou do některé z těchto situací, nářadí se automaticky zastaví a výstražná kontrolka začne blikat zeleně:

- Nářadí je přetížené z důvodu zapletené trávy nebo jiných nečistot.
- Vyžínací nástroj je zablokovaný nebo došlo ke zpětnému rázu.

- Hlavní tlačítko napájení je zapnuté, když je stisknuta spoušť.

V takovém případě uvolněte spoušť a v případě potřeby uvolněte trávu zapletenou do nářadí nebo jiné nečistoty. Následně nářadí opětovným stisknutím spouště znovu aktivujte.

UPOZORNĚNÍ: Pokud potřebujete uvolnit trávu zapletenou do nářadí nebo uvolnit zablokovaný vyžínací nástroj, nářadí před tím vypněte.

Ochrana proti přehřátí nářadí či akumulátoru

Pokud se nářadí či akumulátor přehřeje, automaticky se vypne. Při přehřátí nářadí se výstražná kontrolka rozsvítí červeně. Při přehřátí akumulátoru bude výstražná kontrolka blikat červeně. Nechte nářadí a/nebo akumulátor před opětovným zapnutím vychladnout.

Ochrana proti přílišnému vybití

























Pokud se kapacita akumulátoru sníží, nářadí se automaticky zastaví a výstražná kontrolka začne blikat červeně.

Jestliže nářadí při ovládání přepínače nepracuje, vyjměte vybitý akumulátor z nářadí a nabijte ho.

Indikace zbývající kapacity akumulátoru

Stisknutím tlačítka kontroly na akumulátoru zjistíte zbývající kapacitu akumulátoru. Kontrolky indikátoru se na několik sekund rozsvítí.

► Obr.7: 1. Kontrolky 2. Tlačítko kontroly

Kontrolky			Zbývající kapacita
 Svítí	 Nesvítí	 Bliká	
			75 % až 100 %
			50 % až 75 %
			25 % až 50 %
			0 % až 25 %
			Nabíjete akumulátor.
			Došlo pravděpodobně k poruše akumulátoru.
			

POZNÁMKA: Kapacita udávaná indikátorem se může mírně lišit od skutečné kapacity v závislosti na podmínkách používání a teplotě prostředí.

POZNÁMKA: První kontrolka (zcela vlevo) bude blikat, když je systém ochrany akumulátoru v provozu.

Hlavní spínač napájení

VAROVÁNÍ: Pokud nářadí nepoužíváte, vždy vypněte hlavní spínač napájení.

Nářadí se zapíná stisknutím hlavního tlačítka napájení. Vypnutí nářadí provedete opětovným stisknutím a přidržením hlavního tlačítka napájení, dokud kontrolky rychlosti nezhasnou.

► **Obr.8:** 1. Hlavní tlačítko napájení

POZNÁMKA: Pokud je stisknuta spoušť za podmínek, při kterých nářadí nemůže pracovat, začne výstražná kontrolka blikat. Výstražná kontrolka bliká, když stisknete hlavní spínač napájení a současně držíte odjišťovací páčku a spoušť.

POZNÁMKA: Toto nářadí je vybaveno funkcí automatického vypínání. Jako prevence neúmyslného spuštění se hlavní spínač napájení automaticky vypne, pokud není stisknuta spoušť do určité doby po zapnutí hlavního spínače napájení.

Používání spouště

VAROVÁNÍ: K zajištění vaší bezpečnosti je nářadí vybaveno odjišťovací páčkou zamezující nechtěnému spuštění nářadí. **NIKDY nepoužívejte nářadí, jež lze spustit pouhým stisknutím spouště bez použití odjišťovací páčky. V takovém případě nářadí PŘED dalším použitím předejte našemu autorizovanému servisnímu středisku k opravě.**

VAROVÁNÍ: Odjišťovací páčku **NIKDY** neuchycujte lepicí páskou v aktivní poloze ani jinak nepotlačujte její funkci.

UPOZORNĚNÍ: Před vložením akumulátoru do nářadí vždy zkontrolujte správnou funkci spouště, a zda se po uvolnění vrací do vypnuté polohy.

UPOZORNĚNÍ: Nikdy nedávejte prst na hlavní tlačítko napájení a nezapínejte spoušť, pokud nářadí přenášíte. Nářadí se může nechtěně spustit a způsobit zranění.

POZOR: Nepokoušejte se spoušť aktivovat silou bez stisknutí odjišťovací páčky. Mohlo by dojít k poškození spínače.

K zamezení náhodnému stisknutí spouště je zařízení vybaveno odjišťovací páčkou.

► **Obr.9:** 1. Odjišťovací páčka 2. Spoušť

Nářadí spustíte zapnutím hlavního spínače napájení a uchopením držadla (odjišťovací páčka se uchopem zmáčkne) a stisknutím spouště. Otáčky nářadí se zvyšují zvyšováním tlaku na spoušť. Pokud chcete nářadí vypnout, uvolněte spoušť.

Nastavení otáček

Otáčky nářadí zvolíte stisknutím hlavního tlačítka napájení. Po každém stisknutí hlavního tlačítka napájení se úroveň rychlosti změní.

► **Obr.10:** 1. Kontrolka rychlosti 2. Hlavní tlačítko napájení

Kontrolka rychlosti	Režim
	Vysoký
	Střední
	Nizký

Tlačítko zpětných otáček k odstranění odřezků

VAROVÁNÍ: Před čištěním od zamotaného plevele a odřezků, jež nelze odstranit zpětnými otáčkami, nezapomeňte nářadí vypnout a vyjmout blok akumulátoru. Jestliže nářadí nevympnete a nevyjmete z něj akumulátor, může po náhodném spuštění dojít k vážnému zranění.

Toto nářadí je opatřeno tlačítkem zpětných otáček sloužícím ke změně směru otáček. Slouží pouze k odstranění plevele a odřezků zamotaných v nářadí. Jestliže chcete obrátit směr otáček, stiskněte tlačítko zpětných otáček při současném stisknutí odjišťovací páčky, a až se vyžínací nástroj zastaví, stiskněte spoušť. Po stisknutí spouště se rozblíkají kontrolky rychlosti a vyžínací nástroj se bude otáčet opačným směrem.

Obnovení normálního směru otáček provedete uvolněním spouště a vyčkáním na zastavení pohybu vyžínacího nástroje.

► **Obr.11:** 1. Kontrolka rychlosti 2. Tlačítko otočení

POZNÁMKA: V režimu obrácených otáček pracuje nářadí pouze chvíli, a pak se automaticky zastaví.

POZNÁMKA: Po vypnutí nářadí se směr otáček při opětovném zapnutí vrátí do normálního režimu.

POZNÁMKA: Stisknete-li tlačítko zpětných otáček ve chvíli, kdy se vyžínací nástroj ještě otáčí, nářadí se vypne a bude připraveno pro režim obrácených otáček.

Funkce elektronického řízení uťahovacího momentu

Nářadí elektronicky detekuje náhlý pokles rychlosti otáčení, který může způsobit zpětný ráz. V takovém případě se nářadí automaticky vypne, aby se zastavilo další otáčení vyžínacího nástroje. Chcete-li nářadí znovu spustit, uvolněte spoušť. Odstraňte příčinu náhlého poklesu rychlosti otáčení a poté nástroj zapněte.

POZNÁMKA: Tato funkce není preventivním opatřením proti zpětným rázům.

SESTAVENÍ

VAROVÁNÍ: Před prováděním jakýchkoli prací na nářadí se vždy ujistěte, zda je nářadí vypnuté a zda je vyjmut blok akumulátoru.

Jestliže nářadí nevypnete a nevyjmete z něj akumulátor, může po náhodném spuštění dojít k vážnému zranění.

VAROVÁNÍ: Není-li zařízení zcela zkompleťováno, nikdy je nespouštějte. Při práci s nekompletně sestaveným zařízením může po náhodném spuštění dojít k vážnému zranění.

Montáž držadla

Upevněte držadlo pomocí dodaných svorek a šroubů. Dbejte na to, aby bylo držadlo umístěno mezi rozpěrku a značkou šipky. Rozpěrku nesnímejte a nezměňujte.

► **Obr.12:** 1. Svorka 2. Šroub s vnitřním šestihranem 3. Držadlo 4. Značka šipky 5. Rozpěrka

Když používáte následující nástavce, nezapomeňte k držadlu připojit zábranu pomocí šroubu na zábraně.

- Nástavec křovinořezu*
- Nástavec vyžinače*
- Nástavec začišťovače okrajů

*. Pouze je-li nasazen kovový nůž.

► **Obr.13:** 1. Zábrana 2. Šroub

Montáž nástavcové tyče

UPOZORNĚNÍ: Po instalaci se vždy ujistěte, že je trubice nástavce bezpečně zajištěná. Nesprávná instalace může způsobit pád nástavce z hnací jednotky a následnému zranění.

Namontujte nástavcovou tyč na motorovou jednotku.

1. Otočte páčkou motorové jednotky směrem ke straně s nástavcem.

► **Obr.14:** 1. Páčka

2. Odejmete krytku nástavce. Vyrovnajte kolík ke značce šipky a zasunujte nástavcovou tyč až do vyskočení uvolňovacího tlačítka.

► **Obr.15:** 1. Uvolňovací tlačítko 2. Značka šipky 3. Kolík

3. Otočte páčku směrem ke straně s motorovou jednotkou.

► **Obr.16:** 1. Páčka

Zajistěte, aby byla plocha páčky rovnoběžně s tyčí.

Chcete-li tyč vyjmout, otočte páčku směrem ke straně s nástavcem a vytáhněte tyč při současném stisknutí uvolňovacího tlačítka.

► **Obr.17:** 1. Uvolňovací tlačítko 2. Páčka 3. Tyč

Nastavení pozice držadla

Pozici držadla nastavte tak, abyste dosáhli pohodlného držení nářadí.

Povolte šroub s vnitřním šestihranem na držadle.

Pohybem držadla dosáhněte pohodlné pracovní pozice a poté šroub utáhněte.

► **Obr.18:** 1. Držadlo 2. Šroub s vnitřním šestihranem

Přípevnění ramenního popruhu

VAROVÁNÍ: Počínajte si velmi opatrně, abyste nad nářadím nikdy neztratili kontrolu. Nedovolte, aby se nářadí odrazilo směrem k vám či jakékoli osobě v blízkosti pracoviště. Ztráta kontroly nad nářadím může způsobit vážné zranění přihlížejících osob a obsluhy.

UPOZORNĚNÍ: Když používáte nářadí v kombinaci s napájecím zdrojem na záda, například přenosným akumulátorem, nepoužívejte zádový postroj dodávaný společně s nářadím, ale použijte závesný popruh doporučený společností Makita.

Použijete-li ramenní popruh dodaný společně s nářadím a zároveň zádový postroj napájecího zdroje na záda, bude v případě nouze obtížné sundat nářadí nebo napájecí zdroj na záda, což může způsobit nehodu nebo zranění. Doporučené závesné popruhy lze zjistit v servisních střediscích společnosti Makita.

UPOZORNĚNÍ: Vždy používejte zádový postroj přípevněný k nářadí. Před zahájením práce nastavte zádový postroj podle velikosti uživatele, abyste předešli únavě.

UPOZORNĚNÍ: Před zahájením provozu se ujistěte, že je zádový postroj správně přípevněný k nářadí.

1. Přípevněte háček na zádomém postroji k prstenci a závěsu nářadí.

► **Obr.19:** 1. Prstenec 2. Háček 3. Závěs

2. Zádomý postroj mějte nasazený na svém levém rameni. Upravte zádomý postroj do pohodlné pracovní pozice.

► **Obr.20**

Ramenní popruh má funkci rychlého uvolnění.

Jednoduše na obou stranách stiskněte přezku a nářadí odpojte ze zádomého popruhu.

► **Obr.21:** 1. Svorka

Uložení šestihranného klíče

UPOZORNĚNÍ: Dejte pozor, aby imbusový klíč nezástal zasunutý v hlavě nářadí. Mohlo by dojít ke zranění nebo k poškození nářadí.

Nepoužívaný imbusový klíč uložte, jak je uvedeno na obrázku, aby se neztratil.

► **Obr.22:** 1. Držadlo 2. Šestihranný klíč

ÚDRŽBA

⚠VAROVÁNÍ: Před prováděním kontroly či údržby se vždy ujistěte, zda je nářadí vypnuté a zda je vyjmut blok akumulátoru. Jestliže nářadí nevypnete a nevyjmete z něj akumulátor, může po náhodném spuštění dojít k vážnému zranění.

POZOR: Nikdy nepoužívejte benzín, benzen, ředidlo, alkohol či podobné prostředky. Mohlo by tak dojít ke změnám barvy, deformacím či vzniku prasklin.

K zachování BEZPEČNOSTI a SPOLEHLIVOSTI výrobku musí být opravy a veškerá další údržba či seřizování prováděny autorizovanými nebo továrními servisními středisky společnosti Makita s využitím náhradních dílů Makita.

Čištění nástroje

Vyčistěte nářadí setřením prachu, špíny a zbytků trávy suchým hadrem nebo hadrem namočeným do mýdlové vody a vyždímaným. Nezapomeňte odstranit zbytky trávy a nečistoty z větracích otvorů, aby se nářadí nepřehřívalo.

Kryt akumulátoru

⚠VAROVÁNÍ: Nedemontujte kryt akumulátoru. Nepoužívejte nástroj, pokud je kryt akumulátoru poškozený nebo byl odstraněn. Nekrytý akumulátor může být při nárazu poškozen a může způsobit zranění a/nebo požár. Je-li kryt akumulátoru zdeformovaný nebo poškozený, obraťte se na autorizované servisní středisko a požádejte o opravu.

► **Obr.23:** 1. Kryt akumulátoru

ŘEŠENÍ POTÍŽÍ

Před žádostí o opravu proveďte nejprve prohlídku sami. Narazíte-li na problém, jenž v této příručce není vysvětlen, nepouštějte se do demontáže zařízení. Požádejte o pomoc některé z autorizovaných servisních středisek Makita, kde k opravám vždy používají náhradní díly Makita.

Problém	Pravděpodobná příčina (porucha)	Náprava
Motor neběží.	Není nasazen blok akumulátoru.	Nainstalujte blok akumulátoru.
	Problém s akumulátorem (nízké napětí)	Nabijte akumulátor. Jestliže nabít nepomůže, vyměňte akumulátor.
	Systém pohonu nepracuje správně.	Předějte zařízení k opravě v místním autorizovaném servisním středisku.
Motor se po krátké době provozu zastaví.	Směr otáček je opačný.	Přepínačem směru otáček změňte směr otáček.
	Akumulátor není dostatečně nabitý.	Nabijte akumulátor. Jestliže nabít nepomůže, vyměňte akumulátor.
	Došlo k přehřátí.	Přestaňte nářadí používat a nechte jej vychladnout.
Nářadí nedosahuje maximálních otáček.	Akumulátor je nesprávně nasazen.	Nainstalujte akumulátor podle popisu v této příručce.
	Poklesl výkon akumulátoru.	Nabijte akumulátor. Jestliže nabít nepomůže, vyměňte akumulátor.
	Systém pohonu nepracuje správně.	Předějte zařízení k opravě v místním autorizovaném servisním středisku.

VOLITELNÉ PŘÍSLUŠENSTVÍ

⚠UPOZORNĚNÍ: Pro nářadí Makita popsané v tomto návodu doporučujeme používat následující příslušenství a nástavce. Při použití jiného příslušenství či nástavců může hrozit nebezpečí zranění osob. Příslušenství lze používat pouze pro stanovené účely.

Potřebujete-li bližší informace ohledně tohoto příslušenství, obraťte se na místní servisní středisko společnosti Makita. Modely použitelné s tímto nástrojem naleznete v části „Schválené nástavce“.

- Nástavec křovinořezu
- Nástavec strunového vyžinače
- Nástavec vyžinače

- Nástavec zastříhovače živých plotů
- Nástavec plotostříhu
- Nástavec vyvívavací pily
- Nástavec kultivátoru
- Nástavec začíšťovače okrajů
- Nástavec pro sběr kávy
- Nástavec prodlužovací hřídele
- Nástavec elektrického kartáče
- Nástavec elektrického zametače
- Nástavec fukaru
- Originální akumulátor a nabíječka Makita

POZNÁMKA: Některé položky seznamu mohou být k nářadí přibaleny jako standardní příslušenství. Přibalené příslušenství se může v různých zemích lišit.

ТЕХНІЧНІ ХАРАКТЕРИСТИКИ

Модель:		UX01G
Швидкість у режимі холостого ходу (без насадок)	Низька швидкість	0–5 700 хв ⁻¹
	Середня швидкість	0–8 200 хв ⁻¹
	Висока швидкість	0–9 700 хв ⁻¹
Загальна довжина (без касети з акумулятором)		1 001 мм
Номінальна напруга		36 В – 40 В пост. струму макс.
Маса нетто		5,3 кг – 11,6 кг
Ступінь захисту		IPX4

- Оскільки наша програма наукових досліджень і розробок триває безперервно, наведені тут технічні характеристики можуть бути змінені без попередження.
- У різних країнах технічні характеристики можуть бути різними.
- Вага може відрізнятися залежно від допоміжного обладнання, наприклад касети з акумулятором. Найлегші та найважчі комплекти, відповідно до стандарту ЕРТА (Європейська асоціація виробників електроінструменту) від січня 01/2014 року, представлено в таблиці.

Застосовна касета з акумулятором і зарядний пристрій

Касета з акумулятором	BL4020 / BL4025 / BL4040
Зарядний пристрій	DC40RA

- Деякі касети з акумулятором і зарядні пристрої, які вказано вище, можуть бути недоступними залежно від вашого регіону або місця перебування.

⚠ ПОПЕРЕДЖЕННЯ: Використовуйте лише касети з акумулятором і зарядні пристрої, зазначені вище. Використання будь-яких інших касет з акумулятором і зарядних пристроїв може призвести до травмування й/або пожежі.

Швидкість у режимі холостого ходу з насадкою

Модель	Швидкість обертання		
	Низька швидкість	Середня	Висока швидкість
EM401MP	0–4 200 хв ⁻¹	0–6 000 хв ⁻¹	0–7 100 хв ⁻¹
EM404MP, EM406MP	0–3 500 хв ⁻¹	0–5 000 хв ⁻¹	0–6 000 хв ⁻¹
EM408MP, EM409MP	0–4 200 хв ⁻¹	0–6 000 хв ⁻¹	0–7 100 хв ⁻¹
EN401MP, EN410MP, EN420MP (Робоча частота)	0–2 400 хв ⁻¹	0–3 400 хв ⁻¹	0–4 000 хв ⁻¹
EY401MP (швидкість ланцюга)	0–12 м/с	0–17 м/с	0–20 м/с
KR400MP	0–160 хв ⁻¹	0–230 хв ⁻¹	0–280 хв ⁻¹
KR401MP	0–130 хв ⁻¹	0–190 хв ⁻¹	0–230 хв ⁻¹
EE400MP	0–2 800 хв ⁻¹	0–4 000 хв ⁻¹	0–4 700 хв ⁻¹
EJ400MP	0–1 600 хв ⁻¹	0–2 300 хв ⁻¹	0–2 800 хв ⁻¹
BR400MP	0–130 хв ⁻¹	0–190 хв ⁻¹	0–230 хв ⁻¹
SW400MP	0–130 хв ⁻¹	0–190 хв ⁻¹	0–230 хв ⁻¹
UB400MP	0–5 700 хв ⁻¹	0–7 850 хв ⁻¹	0–9 100 хв ⁻¹

Затверджені насадки

Тип	Модель
Кущоріз	EM401MP, EM404MP
Кордова газонокосарка	EM406MP
Насадка-травокосарка	EM408MP, EM409MP
Пила для підрізування живоплоту	EN401MP, EN410MP
Газонокосарка	EN420MP
Пилка для живоплоту	EY401MP
Культиватор	KR400MP, KR401MP
Насадка для обробки країв газону	EE400MP
Пристрій для збору кавових бобів	EJ400MP
Насадка для подовження валу	LE400MP
Насадка-електрощітка	BR400MP
Насадка-електромітла	SW400MP
Насадка повітродувки	UB400MP

Символи

Далі наведено символи, які можуть застосовуватися для позначення обладнання. Перед користуванням переконайтеся, що ви розумієте їхнє значення.



Читайте посібник з експлуатації.



Будьте особливо уважні та обережні!



Не піддавайте впливу вологи.



Тільки для країн ЄС
Не викидайте електроприлади або акумуляторні батареї разом із побутовим сміттям! Згідно з європейськими директивами про утилізацію електричного та електронного обладнання та про утилізацію батарей і акумуляторів, а також батарей та акумуляторів, термін служби яких закінчився, та їх використання із дотриманням національних законів, електричне обладнання, батареї та акумулятори, термін служби яких закінчився, потрібно збирати окремо та відправляти на екологічно чисті підприємства з їхньої переробки.

Призначення

Цей акумуляторний багатофункціональний приводний інструмент призначений для роботи із затвердженими до використання насадками, наведеними в розділі «ТЕХНІЧНІ ХАРАКТЕРИСТИКИ» цієї інструкції з експлуатації. Заборонено використовувати інструмент з іншою метою.

⚠ ПОПЕРЕДЖЕННЯ: Перед початком роботи прочитайте інструкцію з експлуатації насадки, а також цю інструкцію з експлуатації. Недотримання відповідних застережень й інструкцій може призвести до серйозних травм.

Шум

Насадка		Середній рівень звукового тиску		Середній рівень акустичної потужності		Відповідний стандарт
		L _{рd} (дБ (А))	Похибка К (дБ (А))	L _{WA} (дБ (А))	Похибка К (дБ (А))	
EM401MP (як кущоріз)		79,8	1,2	94,8	2,5	ISO22868 (ISO11806-1)
EM401MP (як кордова газонокосарка)	Ріжуча головка з нейлоновим шнуром	80,1	1,0	94,3	2,0	ISO22868 (ISO11806-1)/ EN50636-2-91
	Пластикова різальна пластина	79,4	1,0	91,4	2,1	ISO22868 (ISO11806-1)/ EN50636-2-91
EM404MP (як кущоріз)		79,4	1,4	92,0	1,0	ISO22868 (ISO11806-1)

Насадка		Середній рівень звукового тиску		Середній рівень акустичної потужності		Відповідний стандарт
		L _{РА} (дБ (А))	Похибка К (дБ (А))	L _{WA} (дБ (А))	Похибка К (дБ (А))	
EM404MP (як кордова газонокосарка)	Ріжуча головка з нейлоновим шнуром	80,7	1,3	91,9	1,4	ISO22868 (ISO11806-1)/ EN50636-2-91
	Пластикова різальна пластина	78,6	0,7	87,8	0,4	ISO22868 (ISO11806-1)/ EN50636-2-91
EM406MP	Ріжуча головка з нейлоновим шнуром	81,3	0,6	93,4	2,1	ISO22868 (ISO11806-1)/ EN50636-2-91
	Пластикова різальна пластина	78,8	0,4	87,9	0,6	ISO22868 (ISO11806-1)/ EN50636-2-91
EM408MP	Металева різальна пластина	80,7	1,7	94,7	3,0	ISO22868 (ISO11806-1)
	Ріжуча головка з нейлоновим шнуром	79,5	1,3	92,8	2,7	ISO22868 (ISO11806-1)/ EN50636-2-91
	Пластикова різальна пластина	80,5	1,1	92,2	2,8	ISO22868 (ISO11806-1)/ EN50636-2-91
EM409MP	Ріжуча головка з нейлоновим шнуром	80,6	1,2	93,4	2,3	ISO22868 (ISO11806-1)/ EN50636-2-91
	Пластикова різальна пластина	81,0	1,4	91,9	2,4	ISO22868 (ISO11806-1)/ EN50636-2-91
EN401MP		84	3	95	3	EN62841-4-2
EN401MP + LE400MP		85	3	96	3	EN62841-4-2
EN410MP		80	3	91	3	EN62841-4-2
EN410MP + LE400MP		80	3	91	3	EN62841-4-2
EN420MP		83	3	94	3	EN62841-4-2
EY401MP		94	3	103	3	ISO22868 (ISO11680-1)
EY401MP + LE400MP		85	3	103	3	ISO22868 (ISO11680-1)
KR400MP		77,8	0,7	86,6	1,2	EN709
KR401MP		77,7	0,3	86,7	2,0	EN709
EE400MP		76,1	1,7	88,2	2,3	ISO11789 / 2000/14/EC
EJ400MP		82,9	0,6	94,4	1,5	ISO22868 (ISO11806-1)
EJ400MP + LE400MP		79,7	1,4	94,0	0,7	ISO22868 (ISO11806-1)
BR400MP		80,2	1,0	88,9	0,8	EN60335-2-72
SW400MP		80,3	0,2	88,3	0,6	EN60335-2-72
UB400MP		92,1	1,6	104,1	1,3	EN50636-2-100

- Навіть якщо наведений вище рівень звукового тиску менше або дорівнює 80 дБ (А), рівень звукового тиску безпосередньо у місці виконання роботи може перевищувати 80 дБ (А). Користуйтеся засобами захисту органів слуху.

ПРИМІТКА: Заявлене значення шуму було виміряно відповідно до стандартних методів тестування й може використовуватися для порівняння одного інструмента з іншим.

ПРИМІТКА: Заявлене значення шуму може також використовуватися для попереднього оцінювання впливу.

▲ПОПЕРЕДЖЕННЯ: Користуйтеся засобами захисту органів слуху.

▲ПОПЕРЕДЖЕННЯ: Залежно від умов використання рівень шуму під час фактичної роботи електроінструмента може відрізнятись від заявленого значення вібрації; особливо сильно на це впливає тип деталі, що оброблюється.

▲ПОПЕРЕДЖЕННЯ: Забезпечте належні запобіжні заходи для захисту оператора, що відповідають умовам використання інструмента (слід брати до уваги всі складові робочого циклу, як-от час, коли інструмент вимкнено та коли він починає працювати на холостому ході під час запуску).

Вібрація

Насадка		Ліва ручка (передня ручка)		Права ручка (задня ручка)		Відповідний стандарт
		ah (м/с ²)	Похибка К (м/с ²)	ah (м/с ²)	Похибка К (м/с ²)	
EM401MP (як кущоріз)		не більше 2,5	1,5	не більше 2,5	1,5	ISO22867 (ISO11806-1)
EM401MP (як кордова газонокосарка)	Ріжуча головка з нейлоновим шнуром	3,7	1,5	3,0	1,5	ISO22867 (ISO11806-1)
	Пластикова різальна пластина	не більше 2,5	1,5	не більше 2,5	1,5	ISO22867 (ISO11806-1)
EM404MP (як кущоріз)		не більше 2,5	1,5	не більше 2,5	1,5	ISO22867 (ISO11806-1)
EM404MP (як кордова газонокосарка)	Ріжуча головка з нейлоновим шнуром	не більше 2,5	1,5	не більше 2,5	1,5	ISO22867 (ISO11806-1)
	Пластикова різальна пластина	не більше 2,5	1,5	не більше 2,5	1,5	ISO22867 (ISO11806-1)
EM406MP	Ріжуча головка з нейлоновим шнуром	не більше 2,5	1,5	не більше 2,5	1,5	ISO22867 (ISO11806-1)
	Пластикова різальна пластина	не більше 2,5	1,5	не більше 2,5	1,5	ISO22867 (ISO11806-1)
EM408MP	Металева різальна пластина	не більше 2,5	1,5	не більше 2,5	1,5	ISO22867 (ISO11806-1)
	Ріжуча головка з нейлоновим шнуром	не більше 2,5	1,5	не більше 2,5	1,5	ISO22867 (ISO11806-1)
	Пластикова різальна пластина	не більше 2,5	1,5	не більше 2,5	1,5	ISO22867 (ISO11806-1)
EM409MP	Ріжуча головка з нейлоновим шнуром	не більше 2,5	1,5	не більше 2,5	1,5	ISO22867 (ISO11806-1)
	Пластикова різальна пластина	не більше 2,5	1,5	не більше 2,5	1,5	ISO22867 (ISO11806-1)
EN401MP		3,4	1,5	не більше 2,5	1,5	EN62841-4-2
EN401MP + LE400MP		5,4	1,5	2,7	1,5	EN62841-4-2
EN410MP		2,8	1,5	не більше 2,5	1,5	EN62841-4-2
EN410MP + LE400MP		4,4	1,5	не більше 2,5	1,5	EN62841-4-2
EN420MP		2,9	1,5	не більше 2,5	1,5	EN62841-4-2
EY401MP		не більше 2,5	1,5	не більше 2,5	1,5	ISO22867 (ISO11680-1)
EY401MP + LE400MP		не більше 2,5	1,5	не більше 2,5	1,5	ISO22867 (ISO11680-1)
KR400MP		не більше 2,5	1,5	не більше 2,5	1,5	EN709
KR401MP		не більше 2,5	1,5	не більше 2,5	1,5	EN709
EE400MP		не більше 2,5	1,5	не більше 2,5	1,5	ISO11789
EJ400MP		3,5	1,5	3,9	1,5	ISO22867 (ISO11806-1)
EJ400MP + LE400MP		4,8	1,5	2,6	1,5	ISO22867 (ISO11806-1)
BR400MP		не більше 2,5	1,5	не більше 2,5	1,5	EN60335-2-72
SW400MP		2,5	1,5	не більше 2,5	1,5	EN60335-2-72
UB400MP		4,6	1,5	не більше 2,5	2,5	EN50636-2-100

ПРИМІТКА: Заявлене загальне значення вібрації було виміряно відповідно до стандартних методів тестування й може використовуватися для порівняння одного інструмента з іншим.

ПРИМІТКА: Заявлене загальне значення вібрації може також використовуватися для попереднього оцінювання впливу.

⚠ ПОПЕРЕДЖЕННЯ: Залежно від умов використання вібрація під час фактичної роботи електроінструмента може відрізнитися від заявленого значення вібрації; особливо сильно на це впливає тип деталі, що оброблюється.

⚠ ПОПЕРЕДЖЕННЯ: Забезпечте належні запобіжні заходи для захисту оператора, що відповідають умовам використання інструмента (слід брати до уваги всі складові робочого циклу, як-от час, коли інструмент вимкнено та коли він починає працювати на холостому ході під час запуску).

Декларація про відповідність стандартам ЄС

Тільки для країн Європи

Декларацію про відповідність стандартам ЄС наведено в Додатку А до цієї інструкції з експлуатації.

ПОПЕРЕДЖЕННЯ ПРО ДОТРИМАННЯ ТЕХНІКИ БЕЗПЕКИ

Загальні застереження щодо техніки безпеки при роботі з електроінструментами

⚠ ПОПЕРЕДЖЕННЯ: Уважно ознайомтеся з усіма попередженнями про дотримання правил техніки безпеки, інструкціями, ілюстраціями та технічними характеристиками, що стосуються цього електроінструмента. Невиконання будь-яких інструкцій, перелічених нижче, може призвести до ураження електричним струмом, пожежі та/або тяжких травм.

Збережіть усі інструкції з техніки безпеки та експлуатації на майбутнє.

Термін «електроінструмент», зазначений у інструкції з техніки безпеки, стосується електроінструмента, який функціонує від електромережі (електроінструмент з кабелем живлення), або електроінструмента з живленням від батареї (безпроводний електроінструмент).

Додаткові інструкції з техніки безпеки

Засоби індивідуального захисту

► Рис.1

1. Надягайте захисний шолом, захисні окуляри й захисні рукавиці, щоб захистити себе від уламків, що розлітаються, або від предметів, що падають.
2. Щоб запобігти втраті слуху, користуйтеся засобами захисту органів слуху, наприклад навушниками.
3. Задля безпечної роботи надягайте відповідний одяг і взуття, наприклад робочий комбінезон та міцне взуття з підошвами, що не ковзають. Не надягайте прикраси або вільний одяг. Деталі, що рухаються, можуть захопити вільний одяг, прикраси або довге волосся.
4. Перед роботою з металевою різальною пластиною надягайте захисні рукавиці. Незахищені руки можна сильно поранити металевими різальними пластинами.

Безпека на робочому місці

1. Перед початком роботи перевірте робочу ділянку на відсутність каміння або інших твердих предметів. Вони можуть відлетіти або призвести до віддачі, що може спричинити тяжку травму й/або пошкодження майна.

Електробезпека й техніка безпеки під час роботи з акумулятором

1. Не працюйте з інструментом у небезпечних умовах. Не користуйтеся інструментом у вологих або мокрих місцях і не допускайте його перебування під дощем. У випадку потрапляння води в інструмент зростає ризик ураження електричним струмом.
2. Не спалюйте акумулятори. Акумулятор може вибухнути. Ознайомтеся з місцевими законами, які можуть містити спеціальні інструкції щодо утилізації відходів.
3. Не відкривайте й не деформуйте акумулятори. Електроліт є їдкою речовиною, тому в разі контакту зі шкірою або очима може завдати травму. У разі проковтування він може бути токсичним.

4. Не заряджайте акумулятор під дощем або в місцях із підвищеною вологістю.
5. Заборонено замінювати акумулятор вологими руками.
6. Заборонено замінювати акумулятор під дощем.
7. Не допускайте потрапляння рідини на контакти акумулятора й не занурюйте акумулятор у рідину. Заборонено залишати акумулятор під дощем, а також заряджати, використовувати або зберігати його в місці з підвищеною вологістю. Якщо контакти намочнуть або якщо всередину акумулятора потрапить рідина, може статися коротке замикання, що може призвести до перегрівання, займання або вибуху.
8. Після виймання акумулятора з інструмента або зарядного пристрою обов'язково встановіть кришку відсіку для акумулятора й зберігайте акумулятор у сухому місці.
9. У разі потрапляння води на касету з акумулятором злийте воду з касети й витріть її сухою ганчіркою. Перед використанням касети з акумулятором дайте їй повністю висохнути в сухому місці.
7. Під час роботи регулярно перевіряйте різальну насадку на відсутність тріщин або інших пошкоджень. Перед початком перевірки вийміть касету з акумулятором і дочекайтеся повної зупинки різальної насадки. Відразу замініть пошкоджену різальну насадку, навіть якщо вона має тільки поверхневі тріщини.
8. Не використовуйте інструмент за несприятливих погодних умов або якщо існує ризик ураження блискавкою.
9. Під час роботи завжди тримайте інструмент обома руками. Під час роботи заборонено тримати інструмент однією рукою.
10. Під час роботи використовуйте плечовий ремінь. Міцно тримайте інструмент право-руч від себе.
11. Не торкайтеся корпусу редуктора під час і відразу після використання інструмента. Протягом роботи корпус редуктора нагрівається й може спричинити опіки.
12. Відпочивайте, щоб не допустити втрати контролю внаслідок перевтоми. Рекомендовано щогодини робити перерву на 10–20 хвилин.
13. У разі використання інструмента на вологих або слизьких ділянках, зокрема на схилах, будьте уважні, щоб не втратити рівновагу.
14. Уникайте роботи за складних умов, за яких очікується значне стомлення користувача.
15. Не використовуйте пристрій за несприятливих погодних умов, коли видимість обмежена. Ви можете впасти або припуститися помилки через погану видимість.
16. Заборонено занурювати інструмент у калюжі.
17. Заборонено залишати інструмент під дощем без нагляду.
18. Якщо через дощ до всмоктувального (вентиляційного) отвору пристало вологе листя або бруд, приберіть їх.
19. Заборонено використовувати інструмент на снігу.

Підготовка до роботи

1. Різальний інструмент необхідно обладнати захисним кожухом. Не працюйте з інструментом, якщо захисний кожух пошкоджено або не встановлено!
2. Переконайтесь у відсутності електричних кабелів, водопровідних і газових труб тощо, які можуть становити небезпеку в разі пошкодження їх інструментом.

Робота

1. Під час обертання різального інструмента тримайте його на відстані від рук, обличчя й одягу. Невиконання цієї вимоги може призвести до отримання травми.
2. Під час роботи сторонні особи й тварини мають перебувати на відстані щонайменше 15 м від інструмента. У разі наближення будь-якої особи або тварини негайно вимкніть інструмент.
3. Під час роботи не можна стояти на нестійкій або слизькій поверхні, а також на крутому схилі. У холодну пору року будьте обережні, працюючи на снігу або на льоду, а також подбайте про стійку опору для ніг.
4. Щоб не допустити втрати контролю, не працюйте, стоячи на дереві або на драбині.
5. Якщо ви залишаєте інструмент навіть на короткий час, обов'язково виймайте касету з акумулятором. Якщо залишити без нагляду інструмент з установленою касетою з акумулятором, інструментом може скористатися стороння особа, що може призвести до тяжкої травми.
6. Перед запуском інструмента переконайтесь в тому, що різальний інструмент не торкається землі й інших перешкод, наприклад дерева.

Різальні інструменти

1. Під час використання металевих різальних пластин уникайте віддачі, однак будьте завжди готовими до її раптового виникнення. Див. розділ «Віддача».
2. Коли інструмент не використовується, установіть на металеву різальну пластину захисний кожух. Зніміть кожух перед початком роботи.

Віддача (ривок різальної пластини)

1. Віддача (ривок різальної пластини) – це раптова реакція на защемлення або заклинювання різальної пластини. Під час віддачі відбувається різкий рух інструмента вбік або в напрямку оператора з великою силою, що може привести до тяжкої травми.
2. Особливо часто віддача виникає в разі контакту інструмента з твердими предметами, кушами й деревами діаметром від 3 см у ділянці сегмента різальної пластини, розташованого між 12 й 2 годинами.

► Рис.2

3. Щоб запобігти віддачі:
 1. Використовуйте сегмент різальної пластини між 8 й 11 годинами.
 2. Заборонено використовувати сегмент різальної пластини між 12 й 2 годинами.
 3. Якщо оператор володіє відповідними знаннями та досвідом, то йому на власний страх і ризик дозволяється використовувати сегменти між 11 й 12 годинами та між 2 та 5 годинами.
 4. Заборонено використовувати металеві різальні пластини поблизу твердих предметів, як-от біля парканів, стін, стовбурів дерев і каміння.
 5. Заборонено використовувати металеві різальні пластини у вертикальному положенні, наприклад для обробки країв і підстригання живоплоту.

► Рис.3

Вібрація

1. В осіб, що мають проблеми з кровообігом і перебувають під дією надмірних вібрацій, можуть виникати пошкодження кровоносних судин або нервової системи. Вібрація може спричинити вказані нижче симптоми, які з'являються в пальцях, руках чи зап'ястках: затікання (оніміння), пощипування, біль, гострий біль, змінення кольору шкіри. У разі появи будь-якого із зазначених симптомів зверніться до лікаря!
2. Щоб знизити ризик отримання синдрому білих пальців, слід тримати інструмент і приладдя в належному стані й дбати про те, щоб під час роботи руки залишалися теплими.

Транспортування

1. Для транспортування інструмента вимкніть його й вийміть касету з акумулятором. Установіть кожух на металеву різальну пластину.

Технічне обслуговування

1. Перед виконанням будь-яких робіт із технічного обслуговування, ремонту або чищення інструмента слід вимикати інструмент і виймати касету з акумулятором.
2. Під час роботи з металеву різальною пластиною завжди надягайте рукавички й установлюйте на пластину кожух леза.
3. Ручки мають бути сухими, чистими й не забрудненими мастилом або жиром. Не допускайте засмічення отвору для припливу охолоджувального повітря.
4. Не мийте інструмент струменем під тиском.
5. Під час миття інструмента не допускайте потрапляння води в електричні вузли, зокрема на акумулятор, двигун і клеми.
6. Виконуйте перевірку або технічне обслуговування в місці, захищеному від дощу.

7. Після використання інструмента очистьте його від налиплого бруду й повністю висушіть, перш ніж помістити на зберігання. Залежно від пори року й/або регіону інструмент може вийти з ладу через замерзання.

Зберігання

1. Готуючи інструмент до зберігання, виконайте повне очищення й технічне обслуговування. Зніміть касету з акумулятором. Установіть кожух на металеву різальну пластину.
2. Зберігайте інструмент у сухому недоступному для дітей місці – на високій полиці або в захищеному приміщенні.
3. Зберігайте інструмент у місці, захищеному від прямих сонячних променів і дощу, де він не піддаватиметься впливу високої температури або вологості.

Важливі інструкції з безпеки для касети з акумулятором

1. Перед тим як користуватися касетою з акумулятором, слід прочитати всі інструкції та застережні знаки щодо (1) зарядного пристрою акумулятора, (2) акумулятора та (3) виробів, що працюють від акумулятора.
 2. Не розбирайте касету з акумулятором і не змінюйте її конструкцію. Це може призвести до пожежі, перегріву або вибуху.
 3. Якщо період роботи дуже покоротшав, слід негайно припинити користування. Це може призвести до виникнення ризику перегріву, опіку та навіть вибуху.
 4. У разі потрапляння електrolіту в очі слід промити їх чистою водою та негайно звернутися до лікаря. Це може призвести до втрати зору.
 5. Не закоротіть касету з акумулятором.
 - (1) Не слід торкатися клем будь-яким струмопровідним матеріалом.
 - (2) Не слід зберігати касету з акумулятором у ємності з іншими металевими предметами, такими як цвяхи, монети тощо.
 - (3) Не залишайте касету з акумулятором під дощем, запобігайте контакту з водою.
- Коротке замикання може призвести до появи значного струму, перегріву, можливих опіків та навіть виходу з ладу.
6. Не слід зберігати й використовувати інструмент і касету з акумулятором у місцях, де температура може сягнути чи перевищити 50 °C (122 °F).
 7. Не слід спалювати касету з акумулятором, навіть якщо вона була неодноразово пошкоджена або повністю спрацьована. Касета з акумулятором може вибухнути у вогні.
 8. Заборонено забивати цвяхи в касету з акумулятором, різати, ламати, кидати, впускати касету з акумулятором або вдаряти її твердим предметом. Це може призвести до пожежі, перегріву або вибуху.

9. Не слід використовувати пошкоджений акумулятор.
10. Літій-іонні акумулятори, що містяться в інструменті, мають відповідати вимогам законів про небезпечні товари.
Під час транспортування за допомогою комерційних перевезень, наприклад із залученням третьої сторони та експедиторів, необхідно дотримуватись особливих вимог, вказаних на пакуванні й у маркуванні.
Під час підготування позиції до відправлення необхідно проконсультуватись зі спеціалістом з небезпечних матеріалів. Крім того, слід виконувати більш докладні національні настанови, якщо такі є.
Заклейте відкриті контакти стрічкою або заховайте їх і запакуйте акумулятор таким чином, щоб він не міг рухатися в пакуванні.
11. Для утилізації касети з акумулятором витягніть її з інструмента та утилізуйте безпечним способом. Дотримуйтеся норм місцевого законодавства щодо утилізації акумуляторів.
12. Використовуйте акумулятори лише з виробами, указаними компанією Makita.
Установлення акумуляторів у невідповідні вироби може призвести до пожежі, надмірного нагрівання, вибуху чи витоку електроліту.
13. Якщо інструментом не користуватимуться протягом тривалого періоду часу, вийміть акумулятор з інструмента.
14. Під час і після використання касета з акумулятором може нагріватися, що може стати причиною опіків або низькотемпературних опіків. Будьте обережні під час поводження з гарячою касетою з акумулятором.
15. Не торкайтеся контактів інструмента відразу після використання, оскільки він може бути досить гарячим, щоб викликати опіки.
16. Не допускайте, щоб уламки, пил або земля прилипали до контактів, отворів і пазів на касеті з акумулятором. Це може привести до зниження експлуатаційних параметрів, поломки інструмента або касети з акумулятором.
17. Якщо інструмент не розраховано на використання поблизу високовольтних ліній електропередач, не використовуйте касету з акумулятором поблизу високовольтних ліній електропередач. Це може призвести до несправності, поломки інструмента або касети з акумулятором.
18. Тримайте акумулятор у недоступному для дітей місці.

ЗБЕРІГАЙТЕ ЦІ ВКАЗІВКИ.

⚠ОБЕРЕЖНО: Використовуйте тільки акумулятори Makita. Використання акумуляторів, інших ніж оригінальні акумулятори Makita, або акумуляторів, конструкцію яких було змінено, може призвести до вибуху акумулятора і спричинити пожежу, травму або пошкодження. У зв'язку з цим також буде анульовано гарантію Makita на інструмент Makita і на зарядний пристрій.

Поради з забезпечення максимального строку експлуатації акумулятора

1. Касету з акумулятором слід заряджати до того, як він розрядиться повністю. Завжди слід зупинити роботу інструмента та зарядити акумулятор, якщо ви помітили зменшення потужності інструмента.
2. Ніколи не слід заряджати повторно повністю заряджену касету з акумулятором. Перезарядження скорочує строк експлуатації акумулятора.
3. Заряджайте касету з акумулятором при кімнатній температурі 10°C - 40°C (50°F - 104°F). Перед тим як заряджати касету з акумулятором, слід зачекати, доки вона охолоне.
4. Коли касета з акумулятором не використовується, виймайте її з інструмента або зарядного пристрою.
5. Якщо касета з акумулятором не використовувалася тривалий час (понад шість місяців), її слід зарядити.

ОПИС ДЕТАЛЕЙ

► Рис.4

1	Касета з акумулятором	2	Важіль блокування вимкненого положення	3	Хомут	4	Ручка
5	Кнопка розблокування	6	Захисний обмежувач	7	Курок вмикача	8	Індикатор швидкості
9	Головна кнопка живлення	10	Попереджувальна лампа	11	Кнопка зворотного ходу	12	Плечовий ремінь

ОПИС РОБОТИ

▲ ПОПЕРЕДЖЕННЯ: Перед регулюванням або перевіркою функціонування інструмента обов'язково переконайтеся, що прилад вимкнено, а касету з акумулятором знято. Якщо інструмент не вимкнути та не зняти касету з акумулятором, це може призвести до серйозних травм внаслідок випадкового запуску інструмента.

Встановлення та зняття касети з акумулятором

▲ ОБЕРЕЖНО: Завжди вимикайте інструмент перед встановленням або зняттям касети з акумулятором.

▲ ОБЕРЕЖНО: Під час встановлення або зняття касети з акумулятором слід міцно тримати інструмент та касету з акумулятором.

Якщо ви утримуватимете інструмент та касету з акумулятором недостатньо міцно, вони можуть вислизнути з рук, що може призвести до пошкодження інструмента та касети з акумулятором або може спричинити травми.

► **Рис.5:** 1. Червоний індикатор 2. Кнопка 3. Касета з акумулятором

Щоб зняти касету з акумулятором, слід витягнути її з інструмента, натиснувши на кнопку в передній частині касети.

Щоб установити касету з акумулятором, слід сумістити виступ на касеті з акумулятором із пазом у корпусі та вставити касету на місце. Її необхідно вставити повністю, аж доки не почуєте клацання. Якщо на верхній частині кнопки помітний червоний індикатор, це означає, що касета з акумулятором установлена не до кінця.

▲ ОБЕРЕЖНО: Завжди вставляйте касету з акумулятором повністю, щоб червоного індикатора не було видно. Якщо цього не зробити, касета може випадково випасти з інструмента та завдати травми вам або людям, що знаходяться поряд.

▲ ОБЕРЕЖНО: Не встановлюйте касету з акумулятором із зусиллям. Якщо касета не вставляється легко, то це означає, що ви її неправильно вставляєте.

Система захисту інструмента/акумулятора

Інструмент оснащено системою захисту інструмента/акумулятора. Ця система автоматично вимикає живлення двигуна з метою збільшення терміну служби інструмента й акумулятора. Інструмент автоматично зупиняється під час роботи за будь-якої з умов, зазначених нижче:

► **Рис.6:** 1. Попереджувальна лампа

Попереджувальна лампа		Стан
Колір	● Горить ● Блімає	
Зелений	●	Перевантаження
Червоний	● (інструмент) / ● (батарея)	Перегрів
Червоний	●	Надмірна розрядка

Захист від перевантаження

Інструмент автоматично зупиняється й попереджувальна лампа починає блимати зеленим у разі виникнення однієї із зазначених нижче ситуацій з інструментом або акумулятором:

- Інструмент перевантажено через застряглий бур'ян або інше сміття.
- Різальний інструмент заблоковано або відкинуто віддачею.
- Головна кнопка живлення перебуває в положенні «ввімкнено» під час натискання курка вмикача.

У цій ситуації відпустіть курок вмикача й видаліть скошену траву або інше сміття, якщо необхідно. Після цього знову натисніть курок вмикача для продовження.

▲ ОБЕРЕЖНО: Якщо необхідно очистити інструмент від застряглого бур'яну або розблокувати заблокований різальний інструмент, не забудьте спочатку вимкнути інструмент.

Захист від перегрівання інструмента або акумулятора

Коли інструмент або касета з акумулятором перегрівається, інструмент зупиняється автоматично. У разі перегріву інструмента попереджувальна лампа починає світитися червоним. У разі перегріву касети з акумулятором попереджувальна лампа починає блимати червоним. Дайте інструменту й/або акумулятору охолонути, перш ніж знову вмикати інструмент.

Захист від надмірного розрядження

Якщо заряду акумулятора недостатньо, інструмент автоматично зупиняється, а попереджувальна лампа починає блимати червоним. Якщо інструмент не працює навіть після натискання вмикачів, витягніть з інструмента касету з акумулятором і зарядьте її.

Відображення залишкового заряду акумулятора

Натисніть кнопку перевірки на касеті з акумулятором для відображення залишкового ресурсу акумулятора. Індикаторні лампи загоряться на кілька секунд.

► **Рис.7:** 1. Індикаторні лампи 2. Кнопка перевірки

Індикаторні лампи			Залишковий ресурс
Горить	Вимк.	Блимає	
			Зарядити акумулятор. Можливо, акумулятор вийшов з ладу.

ПРИМІТКА: Залежно від умов використання та температури оточуючого середовища показання можуть незначним чином відрізнятися від дійсного ресурсу.

ПРИМІТКА: Перша (дальня ліва) індикаторна лампа блимає під час роботи захисної системи акумулятора.

Вимикач живлення

▲ПОПЕРЕДЖЕННЯ: Завжди вимикайте вимикач живлення, коли не використовуєте пристрій.

Для ввімкнення інструмента натисніть головну кнопку живлення. Щоб вимкнути інструмент, натисніть і утримуйте головну кнопку живлення, доки не згаснуть індикатори частоти обертання.

► **Рис.8:** 1. Головна кнопка живлення

ПРИМІТКА: Попереджувальна лампа блиматиме, якщо натиснути курок вимикача за недопустимих для роботи умов. Попереджувальна лампа блиматиме, якщо ввімкнути вимикач живлення, утримуючи натиснутими важіль блокування у вимкненому положенні та курок вимикача.

ПРИМІТКА: Цей пристрій має функцію автоматичного вимкнення. Щоб запобігти ненавмисному запуску, вимикач живлення буде автоматично вимикатися, якщо не натискати на курок вимикача протягом певного часу після ввімкнення вимикача живлення.

Дія вимикача

▲ПОПЕРЕДЖЕННЯ: З міркувань безпеки цей інструмент обладнаний важелем блокування вимкненого положення, що запобігає ненавмисному запуску інструмента. **ЗАБОРОНЕНО** використовувати інструмент, якщо він запускається простим натисканням курка вимикача без натискання важеля блокування вимкненого положення. **ПЕРЕД** подальшим використанням інструмент слід передати до нашого авторизованого сервісного центру для ремонту.

▲ПОПЕРЕДЖЕННЯ: **ЗАБОРОНЕНО** фіксувати клейкою стрічкою або іншим чином відключати функцію важеля блокування вимкненого положення.

▲ОБЕРЕЖНО: Перед тим як вставляти касету з акумулятором в інструмент, обов'язково перевірте, чи курок вимикача спрацьовує належним чином та повертається у положення «ВИМК.», коли його відпускають.

▲ОБЕРЕЖНО: Не кладіть палець на головну кнопку живлення й курок вимикача під час перенесення інструмента. Інструмент може випадково запускатися й спричинити травму.

УВАГА: Не можна з силою натискати на курок вимикача, якщо важіль блокування вимкненого положення не натиснутий. Це може призвести до поломки вимикача.

Для запобігання випадковому натисканню курка вимикача передбачено важіль блокування вимкненого положення.

► **Рис.9:** 1. Важіль блокування вимкненого положення 2. Курок вимикача

Щоб запустити інструмент, увімкніть головний вимикач живлення й стисніть ручку (це вивільнить важіль блокування вимкненого положення), а потім натисніть на курок вимикача. Швидкість інструмента зростає, якщо збільшити тиск на курок вимикача. Щоб зупинити інструмент, відпустіть курок вимикача.

Налаштування швидкості

Вибрати робочу частоту інструмента можна, коротко натискаючи головну кнопку живлення. За кожного короткого натискання головної кнопки живлення рівень частоти обертання змінюється.

► **Рис.10:** 1. Індикатор частоти обертання 2. Головна кнопка живлення

Індикатор частоти обертання	Режим
3	Висока
2	
1	
3	Середня
2	
1	
3	Низька
2	
1	

Кнопка зворотного ходу для видалення сміття

⚠ ПОПЕРЕДЖЕННЯ: Вимкніть інструмент і вийміть касету з акумулятором, перш ніж видаляти бур'ян або сміття, яке застрягло в інструменті та яке не вдається видалити за допомогою функції зворотного ходу. Якщо інструмент не вимкнути та не зняти касету з акумулятором, це може призвести до серйозних травм внаслідок випадкового запуску інструмента.

Цей інструмент обладнаний кнопкою зворотного ходу для зміни напрямку обертання. Вона призначена лише для видалення бур'яну та сміття, що застрягли в інструменті.

Для змінення напрямку обертання торкніться кнопки реверсу й натисніть курок вмикача, натискаючи важіль блокування після зупинення різального інструмента. Після натискання курка вмикача індикатори частоти обертання почнуть блимати, а різальний інструмент обертатиметься у зворотному напрямку.

Щоб повернутися до звичайного режиму обертання, відпустіть курок вмикача й зачекайте, доки різальний інструмент не зупиниться.

► **Рис. 11:** 1. Індикатор частоти обертання 2. Кнопка зворотного ходу

ПРИМІТКА: Інструмент працює в режимі зворотного напрямку обертання лише протягом короткого періоду часу, а потім автоматично вимикається.

ПРИМІТКА: Після зупинення інструмент повертається до звичайного режиму обертання, якщо його запустити знову.

ПРИМІТКА: Якщо натиснути кнопку зворотного ходу, коли різальний інструмент обертається, інструмент зупиниться й буде готовий до обертання у зворотному напрямку.

Функція електронного керування крутильним моментом

Електронне обладнання інструмента може розпізнати раптове зменшення швидкості обертання, що може спричинити віддачу. У такому разі інструмент автоматично зупиняється, запобігаючи подальшому обертанню різального інструмента. Щоб перезапустити інструмент, відпустіть курок вмикача. Усуньте причину раптового зменшення швидкості обертання, після чого ввімкніть інструмент.

ПРИМІТКА: Ця функція не є засобом запобігання віддачі.

ЗБОРКА

⚠ ПОПЕРЕДЖЕННЯ: Перед тим як проводити будь-які роботи на інструменті, слід переконатися, що інструмент вимкнено й касету з акумулятором знято. Якщо інструмент не вимкнути та не зняти касету з акумулятором, це може призвести до серйозних травм внаслідок випадкового запуску інструмента.

⚠ ПОПЕРЕДЖЕННЯ: Запускайте інструмент тільки в повністю зібраному стані. Робота з частково зібраними інструментами може призвести до важких травм через випадкове увімкнення.

Установлення ручки

Установіть ручку за допомогою затисків і болтів, що входять у комплект постачання. Переконайтеся, що ручка розташовується між проміжною вставкою й стрілкою. Не знімайте й не стискайте проміжну вставку.

► **Рис. 12:** 1. Затискач 2. Болт із внутрішнім шестигранником 3. Ручка 4. Стрілка 5. Проміжна вставка

Під час використання зазначених далі насадок не забудьте встановити захисний обмежувач на ручці гвинтом, що є на обмежувачі.

- Кушоріз*
 - Насадка-травкосарка*
 - Насадка для обробки країв газону
- * Тільки за прикріпленої металевої різальної пластини.

► **Рис. 13:** 1. Захисний обмежувач 2. Гвинт

Монтаж трубки-насадки

⚠ ОБЕРЕЖНО: Завжди перевіряйте надійність закріплення трубки насадки після її встановлення. Неналежне встановлення може призвести до падіння насадки з приводного інструмента й травм.

Монтаж трубки-насадки на приводний блок.

1. Поверніть важіль приводного інструмента в напрямку боку насадки.

► **Рис. 14:** 1. Важіль

2. Зніміть кришку насадки. Сумістіть штифт зі стрілкою та вставте трубку насадки до відпускання кнопки розблокування.

► **Рис. 15:** 1. Кнопка розблокування 2. Стрілка 3. Штифт

3. Поверніть важіль у бік приводного інструмента.

► **Рис. 16:** 1. Важіль

Поверхня важеля має бути розташована паралельно трубі.

Щоб зняти трубку, поверніть важіль у бік насадки й витягніть трубку, одночасно натискаючи на кнопку розблокування.

► **Рис. 17:** 1. Кнопка розблокування 2. Важіль 3. Трубка

Регулювання положення ручці

Відрегулюйте положення ручки для зручної роботи з інструментом.

Послабте болт із голівкою з внутрішнім шестигранником на ручці. Пересуньте ручку в зручне положення й затягніть болт.

► **Рис.18:** 1. Ручка 2. Болт із голівкою з внутрішнім шестигранником

Приєднання плечового ременя

▲ПОПЕРЕДЖЕННЯ: Будьте надзвичайно обережні й постійно зберігайте контроль над інструментом. Не дозволяйте інструменту відхилитися у ваш бік або в бік інших осіб, що знаходяться поблизу місця роботи. Через утрату контролю над інструментом оператор й інші особи можуть отримати тяжкі травми.

▲ОБЕРЕЖНО: За використання інструмента спільно з ранцевим блоком живлення, наприклад із портативним блоком живлення, не використовуйте плечовий ремінь, що йде в комплекті з інструментом, а використовуйте ремінець для підвішування, рекомендований компанією Makita.

Якщо одночасно надіти плечовий ремінь, що йде в комплекті з інструментом, і плечовий ремінь ранцевого блока живлення, то в надзвичайній ситуації зняти інструмент або ранцевий блок живлення буде важко, і це може призвести до нещасного випадку або травми. По консультацію стосовно рекомендованого ременя для підвішування зверніться у авторизований сервісний центр Makita.

▲ОБЕРЕЖНО: Завжди використовуйте приєднаний до інструмента плечовий ремінь. Перш ніж розпочати роботу, відрегулюйте плечовий ремінь відповідно до зросту й комплекції користувача, щоб не допускати перевтоми.

▲ОБЕРЕЖНО: Перед початком роботи переконайтеся в тому, що плечовий ремінь правильно прикріплено до інструмента.

1. Прикріпіть гачок на плечовому ремені до кільця та пристрою для підвішування інструмента.

► **Рис.19:** 1. Кільце 2. Гачок 3. Пристрій для підвішування

2. Надягніть плечовий ремінь на ліве плече. Відрегулюйте плечовий ремінь, аби забезпечити зручне робоче положення інструмента.

► **Рис.20**

На плечовому ремені є застібка швидкого роз'єднання.

Просто стисніть застібку з обох боків, щоб відстебнути інструмент від плечового ременя.

► **Рис.21:** 1. Застібка

Зберігання шестигранного ключа

▲ОБЕРЕЖНО: Будьте уважні, не залишайте шестигранний ключ вставленим у головку інструмента. Це може призвести до травмування або пошкодження інструмента.

Зберігайте шестигранний ключ, як показано на рисунку, щоб не загубити його, коли він не використовується.

► **Рис.22:** 1. Ручка 2. Шестигранний ключ

ТЕХНІЧНЕ ОБСЛУГОВУВАННЯ

▲ПОПЕРЕДЖЕННЯ: Перед тим як оглядати інструмент або проводити його технічне обслуговування, слід переконатися, що інструмент вимкнено й касету з акумулятором знято. Якщо інструмент не вимкнути та не зняти касету з акумулятором, це може призвести до серйозних травм внаслідок випадкового запуску інструмента.

УВАГА: Ніколи не використовуйте газолін, бензин, розріджувач, спирт та подібні речовини. Їх використання може призвести до зміни кольору, деформації або появи тріщин.

Для забезпечення БЕЗПЕКИ та НАДІЙНОСТІ продукції, її ремонт, а також роботи з обслуговування або регулювання повинні виконуватись уповноваженими або заводськими сервісними центрами Makita із використанням запчастин виробництва компанії Makita.

Очищення інструмента

Очистьте інструмент від пилу, бруду й трави сухою тканиною або зануреною в мильну воду та викрученою ганчіркою. Щоб уникнути перегріву інструмента, не забудьте видалити зрізану траву або сміття, які прилипли до вентиляційного отвору інструмента.

Захисний кожух акумулятора

▲ПОПЕРЕДЖЕННЯ: Не знімайте захисний кожух акумулятора. Не використовуйте інструмент, якщо захисний кожух акумулятора знято або пошкоджено. Безпосередній ударний вплив на касету з акумулятором може призвести до несправності акумулятора та спричинити травмування й/або пожежу. Якщо захисний кожух акумулятора деформовано або пошкоджено, зверніться до авторизованого сервісного центру для ремонту.

► **Рис.23:** 1. Захисний кожух акумулятора

УСУНЕННЯ НЕСПРАВНОСТЕЙ

Перш ніж звертатися з приводу ремонту інструмента, проведіть його перевірку самостійно. У разі виявлення несправності, яку не описано в цьому посібнику, не намагайтеся розібрати інструмент. Натомість зверніться до авторизованих сервісних центрів Makita та використовуйте для ремонту тільки запасні частини виробництва компанії Makita.

Стан відхилення від норми	Можлива причина (несправність)	Спосіб виправлення
Двигун не працює.	Касета з акумулятором не встановлена.	Установіть касету з акумулятором.
	Проблема з акумулятором (знижена напруга)	Зарядіть акумулятор. Якщо заряджання не призвело до бажаного результату, замініть акумулятор.
	Система приводу працює неправильно.	Зверніться до місцевого авторизованого сервісного центру з приводу ремонту.
Двигун перестає працювати після короткочасного використання.	Пристрій обертається у зворотному напрямку.	Змініть напрямок обертання за допомогою важеля перемикача реверсу.
	Низький рівень заряду акумулятора.	Зарядіть акумулятор. Якщо заряджання не призвело до бажаного результату, замініть акумулятор.
	Перегрів.	Припиніть використовувати інструмент та дозвольте йому охолонути.
Він не досягає максимальної швидкості обертання.	Акумулятор встановлений невірно.	Встановіть касету з акумулятором, як описано в цьому посібнику.
	Заряд акумулятора зменшується.	Зарядіть акумулятор. Якщо заряджання не призвело до бажаного результату, замініть акумулятор.
	Система приводу працює неправильно.	Зверніться до місцевого авторизованого сервісного центру з приводу ремонту.

ДОДАТКОВЕ ПРИЛАДДЯ

⚠ ОБЕРЕЖНО: Це додаткове та допоміжне обладнання рекомендовано використовувати з інструментом Makita, зазначеним у цій інструкції з експлуатації. Використання будь-якого іншого додаткового та допоміжного обладнання може становити небезпеку травмування. Використовуйте додаткове та допоміжне обладнання лише за призначенням.

У разі необхідності отримати допомогу в більш детальному ознайомленні з оснащенням звертайтеся до місцевого сервісного центру Makita. Сумісні із цим інструментом моделі перелічені в розділі «Затверджені насадки».

- Кушоріз
- Кордова газонокосарка
- Насадка-травокосарка
- Пила для підрізування живоплоту
- Газонокосарка
- Пилка для живоплоту
- Культиватор
- Насадка для обробки країв газону
- Пристрій для збору кавових бобів
- Насадка для подовження валу
- Насадка-електрощітка
- Насадка-електромітла
- Насадка повітродувки
- Оригінальний акумулятор та зарядний пристрій Makita

ПРИМІТКА: Деякі елементи списку можуть входити до комплекту інструмента як стандартне приладдя. Вони можуть відрізнятися залежно від країни.

SPECIFICAȚII

Model:		UX01G
Turație în gol (fără dispozitiv de atașare)	Turație joasă	0 - 5.700 min ⁻¹
	Mediu	0 - 8.200 min ⁻¹
	Turație înaltă	0 - 9.700 min ⁻¹
Lungime totală (fără cartușul acumulatorului)		1.001 mm
Tensiune nominală		36 V - 40 V cc. max
Greutate netă		5,3 kg - 11,6 kg
Grad de protecție		IPX4

- Datorită programului nostru continuu de cercetare și dezvoltare, specificațiile pot fi modificate fără o notificare prealabilă.
- Specificațiile pot varia în funcție de țară.
- Greutatea poate diferi în funcție de accesoriu(ii), inclusiv cartușul acumulatorului. În tabel se prezintă combinația cea mai ușoară și cea mai grea, conform Procedurii EPTA 01/2014.

Cartușul acumulatorului și încărcătorul aplicabile

Cartușul acumulatorului	BL4020 / BL4025 / BL4040
Încărcător	DC40RA

- Este posibil ca unele cartușe ale acumulatorilor și încărcătoare menționate mai sus să nu fie disponibile în funcție de regiunea dvs. de reședință.

⚠️ AVERTIZARE: Utilizați numai cartușele de acumulator și încărcătoarele enumerate mai sus. Utilizarea oricărui altor cartușe de acumulator și încărcătoare poate duce la rănire și/sau incendiu.

Turație în gol cu dispozitivul de atașare

Model	Viteza de rotație		
	Turație joasă	Medie	Turație înaltă
EM401MP	0 - 4.200 min ⁻¹	0 - 6.000 min ⁻¹	0 - 7.100 min ⁻¹
EM404MP, EM406MP	0 - 3.500 min ⁻¹	0 - 5.000 min ⁻¹	0 - 6.000 min ⁻¹
EM408MP, EM409MP	0 - 4.200 min ⁻¹	0 - 6.000 min ⁻¹	0 - 7.100 min ⁻¹
EN401MP, EN410MP, EN420MP (Curse pe minut)	0 - 2.400 min ⁻¹	0 - 3.400 min ⁻¹	0 - 4.000 min ⁻¹
EY401MP (turație lant)	0 - 12 m/s	0 - 17 m/s	0 - 20 m/s
KR400MP	0 - 160 min ⁻¹	0 - 230 min ⁻¹	0 - 280 min ⁻¹
KR401MP	0 - 130 min ⁻¹	0 - 190 min ⁻¹	0 - 230 min ⁻¹
EE400MP	0 - 2.800 min ⁻¹	0 - 4.000 min ⁻¹	0 - 4.700 min ⁻¹
EJ400MP	0 - 1.600 min ⁻¹	0 - 2.300 min ⁻¹	0 - 2.800 min ⁻¹
BR400MP	0 - 130 min ⁻¹	0 - 190 min ⁻¹	0 - 230 min ⁻¹
SW400MP	0 - 130 min ⁻¹	0 - 190 min ⁻¹	0 - 230 min ⁻¹
UB400MP	0 - 5.700 min ⁻¹	0 - 7.850 min ⁻¹	0 - 9.100 min ⁻¹

Dispozitiv de atașare aprobat

Tip	Model
Dispozitiv de atașare pentru motocosoitoare	EM401MP, EM404MP
Dispozitiv de atașare pentru motocoasă cu fir	EM406MP
Dispozitiv de atașare pentru motocosoitoarea pentru iarbă	EM408MP, EM409MP
Dispozitiv de atașare pentru mașina de tuns gardul viu	EN401MP, EN410MP
Dispozitiv de atașare pentru mașină de tuns la nivelul solului	EN420MP
Dispozitiv de atașare pentru motoferăstrău telescopic	EY401MP
Dispozitiv de atașare pentru cultivator	KR400MP, KR401MP
Dispozitiv de atașare pentru bordurare	EE400MP
Dispozitiv de atașare pentru secerătoare de cafea	EJ400MP
Dispozitiv de atașare pentru extensie arbore	LE400MP
Dispozitiv de atașare tip perie electrică	BR400MP
Dispozitiv de atașare electric pentru măturat	SW400MP
Accesorii suflantei	UB400MP

Simboluri

Mai jos sunt prezentate simbolurile care pot fi utilizate pentru echipament. Asigurați-vă că înțelegeți sensul acestora înainte de utilizare.



Citiți manualul de utilizare.



Acordați atenție și grijă deosebită.



Nu expuneți la umezeală.



Doar pentru țările din cadrul UE
Nu aruncați aparatele electrice sau acumulatorii în gunoier menajer! În conformitate cu Directiva europeană privind deșeurile de echipamente electrice și electronice, bateriile și acumulatorii, precum și bateriile și acumulatorii reziduale și implementarea acestora conform legislației naționale, echipamentele electrice și bateriile și acumulatorii care au ajuns la sfârșitul duratei de viață trebuie colectate separat și reciclate corespunzător în vederea protejării mediului.

Destinația de utilizare

Acest cap cu motor universal fără cablu este destinat acționării unui dispozitiv de atașare aprobat menționat în secțiunea "SPECIFICAȚII" din acest manual de instrucțiuni. Nu utilizați niciodată unitatea în alte scopuri.

⚠️ AVERTIZARE: Înainte de utilizare, citiți manualul de instrucțiuni al dispozitivului de atașare, precum și acest manual de instrucțiuni.
Nerespectarea avertizărilor și instrucțiunilor poate conduce la vătămări grave.

Zgomot

Dispozitiv de atașare		Media nivelului de presiune acustică		Media nivelului de putere acustică		Standard aplicabil
		L _{PA} (dB (A))	Marjă de eroare K (dB (A))	L _{WA} (dB (A))	Marjă de eroare K (dB (A))	
EM401MP (ca motocosoitoare)		79,8	1,2	94,8	2,5	ISO22868 (ISO11806-1)
EM401MP (ca motocoasă cu fir)	Cap de tăiere din nylon	80,1	1,0	94,3	2,0	ISO22868 (ISO11806-1)/ EN50636-2-91
	Lamă din plastic	79,4	1,0	91,4	2,1	ISO22868 (ISO11806-1)/ EN50636-2-91
EM404MP (ca motocosoitoare)		79,4	1,4	92,0	1,0	ISO22868 (ISO11806-1)

Dispozitiv de atașare		Media nivelului de presiune acustică		Media nivelului de putere acustică		Standard aplicabil
		L _{PA} (dB (A))	Marjă de eroare K (dB (A))	L _{WA} (dB (A))	Marjă de eroare K (dB (A))	
EM404MP (ca motocoasă cu fir)	Cap de tăiere din nylon	80,7	1,3	91,9	1,4	ISO22868 (ISO11806-1)/ EN50636-2-91
	Lamă din plastic	78,6	0,7	87,8	0,4	ISO22868 (ISO11806-1)/ EN50636-2-91
EM406MP	Cap de tăiere din nylon	81,3	0,6	93,4	2,1	ISO22868 (ISO11806-1)/ EN50636-2-91
	Lamă din plastic	78,8	0,4	87,9	0,6	ISO22868 (ISO11806-1)/ EN50636-2-91
EM408MP	Lamă metalică	80,7	1,7	94,7	3,0	ISO22868 (ISO11806-1)
	Cap de tăiere din nylon	79,5	1,3	92,8	2,7	ISO22868 (ISO11806-1)/ EN50636-2-91
	Lamă din plastic	80,5	1,1	92,2	2,8	ISO22868 (ISO11806-1)/ EN50636-2-91
EM409MP	Cap de tăiere din nylon	80,6	1,2	93,4	2,3	ISO22868 (ISO11806-1)/ EN50636-2-91
	Lamă din plastic	81,0	1,4	91,9	2,4	ISO22868 (ISO11806-1)/ EN50636-2-91
EN401MP		84	3	95	3	EN62841-4-2
EN401MP + LE400MP		85	3	96	3	EN62841-4-2
EN410MP		80	3	91	3	EN62841-4-2
EN410MP + LE400MP		80	3	91	3	EN62841-4-2
EN420MP		83	3	94	3	EN62841-4-2
EY401MP		94	3	103	3	ISO22868 (ISO11680-1)
EY401MP + LE400MP		85	3	103	3	ISO22868 (ISO11680-1)
KR400MP		77,8	0,7	86,6	1,2	EN709
KR401MP		77,7	0,3	86,7	2,0	EN709
EE400MP		76,1	1,7	88,2	2,3	ISO11789 / 2000/14/EC
EJ400MP		82,9	0,6	94,4	1,5	ISO22868 (ISO11806-1)
EJ400MP + LE400MP		79,7	1,4	94,0	0,7	ISO22868 (ISO11806-1)
BR400MP		80,2	1,0	88,9	0,8	EN60335-2-72
SW400MP		80,3	0,2	88,3	0,6	EN60335-2-72
UB400MP		92,1	1,6	104,1	1,3	EN50636-2-100

- Chiar dacă nivelul de presiune acustică menționat mai sus este de 80 dB (A) sau mai puțin, nivelul în timpul funcționării poate depăși 80 dB (A). Purtați echipament de protecție pentru urechi.

NOTĂ: Valoarea (valorile) totală(e) a (ale) emisiilor de zgomot declarate a(u) fost măsurată(e) în conformitate cu o metodă de test standard și poate (pot) fi utilizată(e) pentru compararea unei unelte cu alta.

NOTĂ: Valoarea (valorile) totală(e) a (ale) emisiilor de zgomot declarate poate (pot) fi, de asemenea, utilizată(e) într-o evaluare preliminară a expunerii.

▲AVERTIZARE: Purtați echipament de protecție pentru urechi.

▲AVERTIZARE: Emisiile de zgomot în timpul utilizării efective a unelei electrice poate diferi de valoarea (valorile) nivelului declarat, în funcție de modul în care unealta este utilizată, în special ce fel de piesă este prelucrată.

▲AVERTIZARE: Asigurați-vă că identificați măsurile de siguranță pentru a proteja operatorul, acestea fiind bazate pe o estimare a expunerii în condiții reale de utilizare (luând în considerare toate părțile ciclului de operare, precum timpii în care unealta a fost oprită, sau a funcționat în gol, pe lângă timpul de declanșare).

Vibrații

Dispozitiv de atașare		Mâner pe stânga (Prindere față)		Mâner pe dreapta (Prindere spate)		Standard aplicabil
		ah (m/s ²)	Marjă de eroare K (m/s ²)	ah (m/s ²)	Marjă de eroare K (m/s ²)	
EM401MP (ca motocosoare)		2,5 sau mai puțin	1,5	2,5 sau mai puțin	1,5	ISO22867 (ISO11806-1)
EM401MP (ca motocoasă cu fir)	Cap de tăiere din nylon	3,7	1,5	3,0	1,5	ISO22867 (ISO11806-1)
	Lamă din plastic	2,5 sau mai puțin	1,5	2,5 sau mai puțin	1,5	ISO22867 (ISO11806-1)
EM404MP (ca motocosoare)		2,5 sau mai puțin	1,5	2,5 sau mai puțin	1,5	ISO22867 (ISO11806-1)
EM404MP (ca motocoasă cu fir)	Cap de tăiere din nylon	2,5 sau mai puțin	1,5	2,5 sau mai puțin	1,5	ISO22867 (ISO11806-1)
	Lamă din plastic	2,5 sau mai puțin	1,5	2,5 sau mai puțin	1,5	ISO22867 (ISO11806-1)
EM406MP	Cap de tăiere din nylon	2,5 sau mai puțin	1,5	2,5 sau mai puțin	1,5	ISO22867 (ISO11806-1)
	Lamă din plastic	2,5 sau mai puțin	1,5	2,5 sau mai puțin	1,5	ISO22867 (ISO11806-1)
EM408MP	Lamă metalică	2,5 sau mai puțin	1,5	2,5 sau mai puțin	1,5	ISO22867 (ISO11806-1)
	Cap de tăiere din nylon	2,5 sau mai puțin	1,5	2,5 sau mai puțin	1,5	ISO22867 (ISO11806-1)
	Lamă din plastic	2,5 sau mai puțin	1,5	2,5 sau mai puțin	1,5	ISO22867 (ISO11806-1)
EM409MP	Cap de tăiere din nylon	2,5 sau mai puțin	1,5	2,5 sau mai puțin	1,5	ISO22867 (ISO11806-1)
	Lamă din plastic	2,5 sau mai puțin	1,5	2,5 sau mai puțin	1,5	ISO22867 (ISO11806-1)
EN401MP		3,4	1,5	2,5 sau mai puțin	1,5	EN62841-4-2
EN401MP + LE400MP		5,4	1,5	2,7	1,5	EN62841-4-2
EN410MP		2,8	1,5	2,5 sau mai puțin	1,5	EN62841-4-2
EN410MP + LE400MP		4,4	1,5	2,5 sau mai puțin	1,5	EN62841-4-2
EN420MP		2,9	1,5	2,5 sau mai puțin	1,5	EN62841-4-2
EY401MP		2,5 sau mai puțin	1,5	2,5 sau mai puțin	1,5	ISO22867 (ISO11680-1)
EY401MP + LE400MP		2,5 sau mai puțin	1,5	2,5 sau mai puțin	1,5	ISO22867 (ISO11680-1)
KR400MP		2,5 sau mai puțin	1,5	2,5 sau mai puțin	1,5	EN709
KR401MP		2,5 sau mai puțin	1,5	2,5 sau mai puțin	1,5	EN709
EE400MP		2,5 sau mai puțin	1,5	2,5 sau mai puțin	1,5	ISO11789

Dispozitiv de atașare	Mâner pe stânga (Prindere față)		Mâner pe dreapta (Prindere spate)		Standard aplicabil
	ah (m/s ²)	Marjă de eroare K (m/s ²)	ah (m/s ²)	Marjă de eroare K (m/s ²)	
EJ400MP	3,5	1,5	3,9	1,5	ISO22867 (ISO11806-1)
EJ400MP + LE400MP	4,8	1,5	2,6	1,5	ISO22867 (ISO11806-1)
BR400MP	2,5 sau mai puțin	1,5	2,5 sau mai puțin	1,5	EN60335-2-72
SW400MP	2,5	1,5	2,5 sau mai puțin	1,5	EN60335-2-72
UB400MP	4,6	1,5	2,5 sau mai puțin	2,5	EN50636-2-100

NOTĂ: Valoarea (valorile) totală(e) a (ale) nivelului de vibrații declarat a (au) fost măsurată(e) în conformitate cu o metodă de test standard și poate (pot) fi utilizată(e) pentru compararea unei unelte cu alta.

NOTĂ: Valoarea (valorile) totală(e) a (ale) nivelului de vibrații declarat poate (pot) fi, de asemenea, utilizată(e) într-o evaluare preliminară a expunerii.

⚠️ AVERTIZARE: Nivelul de vibrații în timpul utilizării efective a unelei electrice poate diferi de valoarea (valorile) nivelului declarat, în funcție de modul în care uneltea este utilizată, în special ce fel de piesă este prelucrată.

⚠️ AVERTIZARE: Asigurați-vă că identificați măsurile de siguranță pentru a proteja operatorul, acestea fiind bazate pe o estimare a expunerii în condiții reale de utilizare (luând în considerare toate părțile ciclului de operare, precum timpii în care uneltea a fost oprită, sau a funcționat în gol, pe lângă timpul de declanșare).

Declarație de conformitate CE

Numai pentru țările europene

Declarația de conformitate CE este inclusă ca Anexa A în acest manual de instrucțiuni.

AVERTIZĂRI DE SIGURANȚĂ

Avertismente generale de siguranță pentru mașinile electrice

⚠️ AVERTIZARE: Citiți toate avertismentele privind siguranța, instrucțiunile, ilustrațiile și specificațiile furnizate cu această sculă electrică. Nerespectarea integrală a instrucțiunilor de mai jos poate cauza electrocutări, incendii și/sau vătămări corporale grave.

Păstrați toate avertismentele și instrucțiunile pentru consultări ulterioare.

Termenul „mașină electrică” din avertisări se referă la mașinile dumneavoastră electrice acționate de la rețea (prin cablu) sau cu acumulator (fără cablu).

Instrucțiuni de siguranță suplimentare

Echipament individual de protecție

► Fig.1

1. Purtați cască, ochelari și mănuși de protecție pentru a vă proteja împotriva resturilor proiectate sau obiectelor căzătoare.
2. Purtați protecție pentru urechi, precum anti-foane, pentru a preveni pierderea auzului.
3. Purtați îmbrăcăminte și încălțăminte corespunzătoare pentru operarea în siguranță, precum o salopetă de lucru și încălțăminte rezistentă, cu talpă antiderapantă. Nu purtați îmbrăcăminte prea largă sau bijuterii. Hainele largi, bijuteriile sau părul lung s-ar putea prinde în piesele aflate în mișcare.
4. Atunci când atingeți lama de tăiere, purtați mănuși de protecție. Lamele pot cauza tăieturi grave dacă le manevrați cu mâinile goale.

Siguranța zonei de lucru

1. Înainte de a folosi, verificați dacă în zona de lucru există pietre sau alte obiecte dure. Acestea pot fi aruncate sau cauza un recul periculos al mașinii și pot conduce la accidente grave și/sau la avariarea bunurilor.

Siguranța electrică și a acumulatorului

1. Evitați mediile periculoase. Nu utilizați mașina în locații cu umezeală și nu o expuneți la ploaie. Dacă intră apă în mașină, riscul electrocutării este mai mare.
2. Nu aruncați acumulatorul(ii) în foc. Elementul poate exploda. Consultați codurile locale pentru posibile instrucțiuni speciale privind eliminarea.
3. Nu deschideți și nu dezmembrați acumulatorul(ii). Electrolitul eliberat este coroziv și poate cauza afecțiuni ale pielii și ochilor. Acesta poate fi toxic dacă este înghițit.
4. Nu încărcați bateria în ploaie sau în zone cu umezeală.
5. Nu înlocuiți acumulatorul cu mâinile umede.
6. Nu înlocuiți acumulatorul pe timp de ploaie.
7. Nu umeziți bornele acumulatorului cu lichid precum apă și nu scufundați acumulatorul în apă. Nu lăsați acumulatorul în ploaie și nu încărcați, nu utilizați sau nu depozitați acumulatorul într-un loc umed sau ud. Dacă bornele se udă sau intră lichid în acumulator, acumulatorul poate fi scurtcircuitat și există riscul de supraîncălzire, incendiu sau explozie.
8. După ce scoateți acumulatorul din mașină sau din încărcător, asigurați-vă că atașați capacul acumulatorului la acumulator și că îl depozitați într-un loc uscat.
9. În cazul în care cartușul acumulatorului se udă, scurgeți apa din interior și uscați-l cu o câmă uscată. Lăsați cartușul acumulatorului să se usuce complet într-un loc uscat, înainte de utilizare.
6. Înainte de a porni mașina, asigurați-vă că unealta de tăiere nu atinge pământul și alte obstacole, cum ar fi copaci.
7. În timpul utilizării, verificați în mod regulat dacă accesoriul de tăiere nu este fisurat sau avariata. Înainte de a-l inspecta, scoateți cartușul acumulatorului și așteptați până când accesoriul de tăiere se oprește complet. Înlocuiți imediat accesoriul de tăiere, chiar dacă are doar fisuri superficiale.
8. Nu utilizați mașina în condiții de vreme nefavorabilă sau dacă există riscul de descărcări electrice.
9. În timpul operării, țineți întotdeauna mașina cu ambele mâini. Nu țineți mașina cu o singură mână în timpul utilizării.
10. În timpul operării, utilizați centura de umăr. Țineți ferm mașina în dreapta dumneavoastră.
11. Nu atingeți cutia de viteze pe durata operării și imediat după aceea. Cutia se încinge pe durata operării și poate cauza arsuri.
12. Odihniți-vă pentru a preveni pierderea controlului din cauza oboselii. Vă recomandăm să luați o pauză de 10-20 de minute la fiecare oră.
13. Dacă folosiți mașina pe terenuri noroioase, pe pante umede sau în locuri alunecoase, fiți atenți la păstrarea echilibrului.
14. Evitați utilizarea acestora în medii necorespunzătoare, în care utilizatorul poate resimți un nivel crescut de oboseală.
15. Nu utilizați mașina în condiții de vreme nefavorabilă, când vizibilitatea este redusă. Nerespectarea acestor instrucțiuni poate duce la cădere sau la o utilizare incorectă din cauza vizibilității reduse.
16. Nu introduceți mașina în bălți de apă.
17. Nu lăsați mașina nesupravegheată afară, în ploaie.
18. Îndepărtați frunzele ude sau noroiul care se lipește de gura de aspirație (orificiul de ventilație) din cauza ploii.
19. Nu folosiți mașina în zăpadă.

Punerea în funcțiune

1. Unealta de tăiere trebuie să fie echipată cu apărătoarea. Nu utilizați niciodată mașina cu apărătoare defecte sau fără apărătoare!
2. Asigurați-vă că nu există cabluri electrice, conducte de apă, conducte de gaz etc., care ar putea provoca un pericol în caz de defectare prin folosirea utilajului.

Operarea

1. Țineți întotdeauna mâinile, fața și hainele departe de unealta de tăiere, atunci când aceasta se rotește. În caz contrar, există pericol de vătămare corporală.
2. În timpul operării, țineți mașina la o distanță de cel puțin 15 m de persoanele din jur sau de animale. Oprii mașina atunci când o persoană se apropie de dumneavoastră.
3. În timpul operării, nu stați pe o suprafață instabilă sau alunecoasă sau pe o pantă abruptă. În timpul sezonului rece, feriiți-vă de gheață și zăpadă și asigurați-vă că aveți întotdeauna o poziție stabilă.
4. Nu lucrați niciodată pe o scară sau în copac, pentru a evita pierderea controlului.
5. Când lăsați mașina nesupravegheată, chiar și pentru o perioadă scurtă, scoateți întotdeauna cartușul acumulatorului. Mașina lăsată nesupravegheată, cu cartușul acumulatorului instalat, poate fi utilizată de persoane neautorizate și cauza accidente grave.

Unelte de tăiere

1. Atunci când utilizați lame de tăiere, evitați „reculul” și pregătiți-vă întotdeauna pentru un recul accidental. Consultați secțiunea privind reculul.
2. Când nu o utilizați, puneți capacul pentru lame pe lamă. Îndepărtați capacul înainte de a o folosi.

Recul (propulsarea lamei)

1. Reculul (propulsarea lamei) este o reacție bruscă la o lamă de tăiere care s-a prins sau s-a încurcat în ceva. Mașina este aruncată cu putere în lateral sau înspre operator, ceea ce poate conduce la accidente grave.
2. Reculul apare în special atunci când se aplică segmentul de lamă corespunzător unghiurilor formate de ora 12 cu ora 2 pe cadranul unui ceas la materiale dure, tufisuri și arbori cu diametru de 3 cm sau mai mare.

► Fig.2

3. Pentru a evita reculul:

1. **Aplicați segmentul corespunzător unghiului format de ora 8 cu ora 11 pe cadranul unui ceas.**
2. **Nu aplicați niciodată segmentul corespunzător unghiului format de ora 12 cu ora 2 pe cadranul unui ceas.**
3. **Nu aplicați niciodată segmentul corespunzător unghiurilor formate de ora 11 cu ora 12 și de ora 2 cu ora 5 pe cadranul unui ceas, decât dacă operatorul este bine instruit și experimentat și face acest lucru pe propriul risc.**
4. **Nu utilizați niciodată lamele de tăiere în apropierea materialelor dure precum gardurile, pereții, trunchiurile de copaci și pietrele.**
5. **Nu utilizați niciodată lamele de tăiere vertical pentru operații ca cele de bordurare sau tundere a gardurilor vii.**

► Fig.3

Vibrații

1. **Persoanele care au probleme cu circulația sângelui și care sunt expuse la vibrații excesive pot suferi leziuni ale vaselor de sânge sau ale sistemului nervos.** Vibrațiile pot produce apariția următoarelor simptome în degete, mâini sau încheieturi: „Amorteală” (insensibilitate), furnicături, durere, înțepături, modificarea culorii sau a texturii pielii. Dacă apare oricare dintre aceste simptome, consultați un medic!
2. **Pentru a reduce riscul apariției „sindromului degetelor albe”, păstrați-vă mâinile calde în timpul utilizării și întrețineți în mod corect mașina și accesoriile.**

Transport

1. **Înainte de a transporta mașina, opriți-o și scoateți cartușul acumulatorului. Puneți capacul pentru lame pe lama de tăiere.**

Întreținere

1. **Înainte de realizarea oricăror lucrări de întreținere sau de reparații ori înainte de curățarea mașinii, opriți întotdeauna mașina și scoateți cartușul acumulatorului.**
2. **Atunci când manevrați o lamă de tăiere, purtați întotdeauna mănuși și puneți capacul lamei pe lamă.**
3. **Asigurați-vă că mânerul este uscat, curat și fără ulei sau unsoare. Curățați resturile din toate admisibilele aerului de răcire.**
4. **Nu spălați mașina cu jet de apă sub presiune.**
5. **Atunci când spălați mașina, aveți grijă să nu pătrundă apă în partea electrică, cum ar fi în acumulator, motor și borne.**
6. **Efectuați inspecția sau întreținerea într-un loc în care ploaia poate fi evitată.**
7. **După utilizarea mașinii, îndepărtați murdăria acumulată și uscați-o complet înainte de depozitare.** În funcție de anotimp sau de zonă, există riscul unor defecțiuni din cauza înghețului.

Depozitare

1. **Înainte de depozitarea mașinii, efectuați o curățare și întreținere complete.** Scoateți cartușul acumulatorului. Puneți capacul pentru lame pe lama de tăiere.
2. **Depozitați mașina într-un loc uscat și la înălțime sau încuiat, astfel încât copiii să nu aibă acces.**
3. **Atunci când depozitați mașina, evitați expunerea directă a acesteia la lumina soarelui și la ploaie, și amplasați-o într-un loc în care nu se încălzește și nici nu se umezește.**

Instrucțiuni importante privind siguranța pentru cartușul acumulatorului

1. **Înainte de a folosi cartușul acumulatorului, citiți toate instrucțiunile și atenționările de pe (1) încărcătorul acumulatorului, (2) acumulator și (3) produsul care folosește acumulatorul.**
2. **Nu dezasamblați și nu interveniți asupra cartușului acumulatorului.** Acest lucru poate cauza incendii, căldură excesivă sau explozii.
3. **Dacă timpul de funcționare s-a redus excesiv, întrerupeți imediat funcționarea.** Aceasta poate prezenta risc de supraîncălzire, posibile arsuri și chiar explozie.
4. **Dacă electrolitul pătrunde în ochi, clătiți bine ochii cu apă curată și consultați imediat un medic.** Există risc de orbire.
5. **Nu scurtcircuitați cartușul acumulatorului:**
 - (1) **Nu atingeți bornele cu niciun material conductor.**
 - (2) **Evitați depozitarea cartușului acumulatorului la un loc cu alte obiecte metalice cum ar fi cuie, monede etc.**
 - (3) **Nu expuneți cartușul acumulatorului la apă sau ploaie.**

Un scurtcircuit al acumulatorului poate provoca un flux puternic de curent electric, supraîncălzire, posibile arsuri și chiar defectarea mașinii.

6. **Nu depozitați și nu utilizați mașina și cartușul acumulatorului în locuri în care temperatura poate atinge sau depăși 50 °C (122 °F).**
7. **Nu incinerati cartușul acumulatorului chiar dacă acesta este grav deteriorat sau complet uzat.** Cartușul acumulatorului poate exploda în foc.
8. **Nu introduceți cuie în cartușul acumulatorului, nu îl tăiați, striviți, aruncați sau scăpați și nu îl loviți cu un obiect dur.** Astfel de acțiuni pot provoca incendii, căldură excesivă sau explozii.
9. **Nu utilizați un acumulator deteriorat.**
10. **Acumulatorii Li-Ion încorporați se supun cerințelor Legislației privind substanțele periculoase.** Pentru transporturi comerciale, efectuate de exemplu de către părți terțe, expeditori, trebuie respectate cerințele speciale de ambalare și etichetare. Pentru pregătirea articolului care urmează să fie expediat, este necesară consultarea unui expert în materiale periculoase. Vă rugăm să respectați, de asemenea, reglementările naționale, care pot fi mai detaliate. Izolați sau acoperiți contactele deschise și împachetați acumulatorul în așa fel încât să nu se poată mișca în ambalaj.

11. **Atunci când eliminați la deșeuri cartușul acumulatorului, scoateți-l din mașină și eliminați-l într-un loc sigur. Respectați normele naționale privind eliminarea la deșeuri a acumulatorului.**
12. **Utilizați acumulatorii numai cu produsele specificate de Makita.** Instalarea acumulatorilor în produse neconforme poate cauza incendii, căldură excesivă, explozii sau scurgeri de electrolit.
13. **Dacă mașina nu este utilizată o perioadă lungă de timp, acumulatorul trebuie scos din acesta.**
14. **În timpul utilizării și după aceea, cartușul acumulatorului se poate încălzi, ceea ce poate cauza arsuri sau arsuri la temperaturi scăzute. Fiți atenți la manipularea cartușelor de acumulator atunci când sunt fierbinți.**
15. **Nu atingeți borna mașinii imediat după utilizare, întrucât se poate încălzi foarte tare și poate provoca arsuri.**
16. **Nu lăsați să pătrundă așchii, praf sau pământ în borne, în orificii și în canelurile cartușului acumulatorului.** Acest lucru poate duce la o performanță slabă sau poate cauza defectarea mașinii sau a cartușului acumulatorului.
17. **Nu utilizați cartușul acumulatorului în apropierea liniilor electrice de înaltă tensiune, cu excepția cazului în care mașina suportă utilizarea în apropierea liniilor electrice de înaltă tensiune.** Acest lucru poate duce la funcționarea necorespunzătoare sau la defectarea mașinii sau a cartușului acumulatorului.
18. **Țineți acumulatorul la distanță de copii.**

PĂSTRAȚI ACESTE INSTRUCȚIUNI.

⚠ATENȚIE: Folosiți numai acumulatori Makita originali. Acumulatorii Makita care nu sunt originali și acumulatorii care au suferit modificări se pot aprinde, provocând incendii, leziuni corporale și daune. De asemenea, anulează garanția oferită de Makita pentru unele și încărcătorul Makita.

Sfaturi pentru obținerea unei durate maxime de exploatare a acumulatorului

1. **Încărcați cartușul acumulatorului înainte de a se descărca complet. Întrerupeți întotdeauna funcționarea mașinii și încărcați cartușul acumulatorului când observați o scădere a puterii mașinii.**
2. **Nu reîncărcați niciodată un acumulator complet încărcat. Supraîncărcarea va scurta durata de exploatare a acumulatorului.**
3. **Încărcați cartușul acumulatorului la temperatura camerei, între 10 °C - 40 °C (50 °F - 104 °F). Lăsați un acumulator fierbinte să se răcească înainte de a-l încărca.**
4. **Atunci când nu utilizați cartușul acumulatorului, scoateți-l din mașină sau din încărcător.**
5. **Încărcați cartușul acumulatorului în cazul în care nu a fost utilizat pe o perioadă mai lungă (mai mult de șase luni).**

DESCRIERE COMPONENTE

► Fig.4

1	Cartușul acumulatorului	2	Pârghie de blocare	3	Agățătoare	4	Mâner
5	Buton de eliberare	6	Piedică	7	Buton declanșator	8	Indicator de viteză
9	Buton de alimentare principal	10	Lampă de avertizare	11	Buton de inversare	12	Centură de umăr

DESCRIEREA FUNCȚIILOR

⚠️ AVERTIZARE: Asigurați-vă întotdeauna că mașina este oprită și cartușul acumulatorului este scos înainte de a ajusta sau verifica funcționarea mașinii. Dacă unealta nu este oprită și cartușul acumulatorului nu este scos, se pot produce vătămări personale grave în urma pornirii accidentale.

Instalarea sau scoaterea cartușului acumulatorului

⚠️ ATENȚIE: Opriți întotdeauna mașina înainte de montarea sau demontarea cartușului de acumulator.

⚠️ ATENȚIE: Țineți ferm mașina și cartușul acumulatorului la montarea sau demontarea cartușului. În cazul în care nu țineți ferm mașina și cartușul de acumulator, acestea vă pot aluneca din mâini, rezultând defectarea mașinii și cartușului de acumulator, precum și în accidentări personale.

► Fig.5: 1. Indicator roșu 2. Buton 3. Cartușul acumulatorului

Pentru a scoate cartușul acumulatorului, glisați-l din mașină în timp ce glisați butonul de pe partea frontală a cartușului.

Pentru a instala cartușul acumulatorului, aliniați limba de pe cartușul acumulatorului cu canelura din carcasă și introduceți-l în locaș. Introduceți-l complet, până când se încleștează în locaș. Dacă puteți vedea indicatorul roșu din partea superioară a butonului, acesta nu este blocat complet.

⚠️ ATENȚIE: Instalați întotdeauna cartușul acumulatorului complet, până când indicatorul roșu nu mai este vizibil. În caz contrar, acesta poate cădea accidental din mașină provocând rănirea dumneavoastră sau a persoanelor din jur.

⚠️ ATENȚIE: Nu forțați cartușul acumulatorului la montare. Dacă acesta nu glisează ușor, înseamnă că a fost introdus incorect.

Sistem de protecție mașină/acumulator

Mașina este prevăzută cu un sistem de protecție mașină/acumulator. Acest sistem întrerupe automat alimentarea motorului pentru a extinde durata de funcționare a mașinii și acumulatorului. Mașina se va opri automat în timpul funcționării, dacă se află într-una din situațiile următoare:

► Fig.6: 1. Lampă de avertizare

Lampă de avertizare			Stare
Culoare	● Pornit	⦿ Iluminare intermitentă	
Verde		⦿	Suprasarcină
Roșu	● (mașină) / ● (acumulator)		Supraîncălzire
Roșu		⦿	Descărcare completă

Protecție la suprasarcină

Dacă mașina sau acumulatorul se află în una dintre situațiile de mai jos, mașina se oprește automat, iar lampa de avertizare începe să emită o lumină verde intermitentă:

- Mașina este suprasolicitată de buruieni sau alte reziduuri prinse.
- Unealta de tăiere s-a înțepenit sau s-a retras.
- Butonul de alimentare este pornit în timp ce se apasă pe butonul declanșator.

În acest caz, eliberați butonul declanșator și îndepărtați buruieni sau alte reziduuri prinse, dacă este necesar. Apoi, trageți din nou butonul declanșator pentru a relua activitatea.

⚠️ ATENȚIE: Dacă trebuie să îndepărtați buruienile din mașină sau să deblocați unealta de tăiere, nu uitați să opriți mașina înainte de a începe.

Protecție împotriva supraîncălzirii pentru mașină sau acumulator

Dacă mașina sau cartușul acumulatorului se supraîncălzește, mașina se oprește automat. Dacă mașina se supraîncălzește, lampa de avertizare se aprinde în culoarea roșie. Atunci când cartușul acumulatorului se supraîncălzește, lampa de avertizare emite o lumină roșie intermitentă. Lăsați mașina și/sau acumulatorul să se răcească înainte de repornirea acesteia/acestuia.

Protecție la supradescărcare

Atunci când capacitatea acumulatorului devine insuficientă, mașina se oprește automat și lampa de avertizare emite o lumină roșie intermitentă.

Dacă mașina nu funcționează deși întrerupătoarele sunt acționate, scoateți cartușul acumulatorului din mașină și încărcați-l.

Indicarea capacității rămase a acumulatorului

Apăsăți butonul de verificare de pe cartușul acumulatorului, astfel încât să se indice capacitățile rămase ale acumulatorului. Lămpile indicatorului vor lumina timp de câteva secunde.

► Fig.7: 1. Lămpi indicatoare 2. Buton de verificare

Lămpi indicatoare			Capacitate rămasă
Iluminat	Oprit	Iluminare intermitentă	
■ ■ ■ ■	□ □ □ □	⦿	între 75% și 100%
■ ■ ■ □	□ □ □ □	⦿	între 50% și 75%
■ ■ □ □	□ □ □ □	⦿	între 25% și 50%
■ □ □ □	□ □ □ □	⦿	între 0% și 25%
⦿ □ □ □	□ □ □ □	□ □ □ □	Încărcați acumulatorul.
■ ■ □ □	□ □ □ □	□ □ □ □	Este posibil ca acumulatorul să fie defect.
□ □ □ □	□ □ □ □	■ ■ ■ ■	

NOTĂ: În funcție de condițiile de utilizare și temperatura ambientală, indicația poate fi ușor diferită de capacitatea reală.

NOTĂ: Prima lampă indicatoare (extremitatea stângă) va lumina intermitent când sistemul de protecție a acumulatorului funcționează.

Înterupător de alimentare principal

⚠️ AVERTIZARE: Oprți întotdeauna înterupătorul de alimentare principal atunci când nu utilizați unealta.

Apăsăți butonul de alimentare principal pentru a porni mașina. Pentru a opri mașina, țineți apăsat pe butonul de alimentare principal până când se sting indicatoarele de viteză.

► **Fig.8:** 1. Buton de alimentare principal

NOTĂ: Lampa de avertizare luminează intermitent dacă butonul declanșator este tras în condiții de nefuncționare. Lampa de avertizare luminează intermitent dacă porniți înterupătorul de alimentare principal în timp ce țineți apăsat în jos pârghia de blocare și butonul declanșator.

NOTĂ: Această unealtă este dotată cu funcția de oprire automată. Pentru a evita pornirea neintenționată, înterupătorul de alimentare principal se va închide automat dacă butonul declanșator nu este tras pentru o anumită perioadă de timp după pornirea acestuia.

Acționarea înterupătorului

⚠️ AVERTIZARE: Pentru siguranța dumneavoastră, această mașină este echipată cu o pârghie de deblocare care previne pornirea neintenționată. Nu utilizați NICIODATĂ mașina dacă aceasta pornește la simpla tragere a butonului declanșator, fără a apăsa pârghia de deblocare. Returnați unealta la un centru de service autorizat pentru efectuarea reparațiilor corespunzătoare ÎNAINTE de a continua utilizarea acesteia.

⚠️ AVERTIZARE: Nu blocați NICIODATĂ pârghia de deblocare cu bandă adezivă și nu dezactivați NICIODATĂ scopul sau funcția acesteia.

⚠️ ATENȚIE: Înainte de a introduce cartușul acumulatorului în mașină, verificați întotdeauna dacă butonul declanșator funcționează corect și revine în poziția „OFF” (oprit) când este eliberat.

⚠️ ATENȚIE: Nu apăsați niciodată pe butonul de alimentare și pe butonul declanșator atunci când transportați mașina. Mașina poate porni accidental și poate provoca vătămări corporale.

NOTĂ: Nu trageți puternic butonul declanșator fără a apăsa pârghia de deblocare. Butonul se poate rupe.

Pentru a preveni acționarea accidentală a butonului declanșator, este prevăzută o pârghie de deblocare.

► **Fig.9:** 1. Pârghie de blocare 2. Buton declanșator

Pentru a porni unealta, porniți comutatorul de alimentare principal și prindeți mânerul (pârghia de deblocare este eliberată atunci când prindeți mânerul) și apoi trageți butonul declanșator. Viteza uneltei se mărește prin creșterea forței de apăsare pe butonul declanșator. Pentru a opri unealta, eliberați butonul declanșator.

Reglarea vitezei

Puteți selecta viteza mașinii apăsând pe butonul de alimentare principal. De fiecare dată când apăsați pe butonul de alimentare principal, nivelul vitezei se va modifica.

► **Fig.10:** 1. Indicator de viteză 2. Buton de alimentare principal

Indicator de viteză	Mod
 3 2 1	Mare
 3 2 1	Medie
 3 2 1	Mică

Buton de inversare pentru înlăturarea resturilor

⚠️ AVERTIZARE: Oprți mașina și înlăturați cartușul acumulatorului înainte de a înlătura iarba sau resturile rămase, care nu pot fi înlăturate cu funcția de rotație inversă. Dacă unealta nu este oprită și cartușul acumulatorului nu este scos, se pot produce vătămări personale grave în urma pornirii accidentale.

Această mașină este prevăzută cu un buton de inversare pentru a schimba direcția de rotație. Este utilizat doar pentru înlăturarea ierbii și a resturilor rămase în mașină.

Pentru a inversa rotația, după ce s-a oprit unealta de tăiere, apăsați pe butonul de inversare și trageți butonul declanșator, apăsând în același timp pârghia de blocare. Indicatoarele de viteză încep să lumineze intermitent, iar unealta de tăiere se rotește în direcție inversă când trageți butonul declanșator.

Pentru a reveni la rotația normală, eliberați butonul declanșator și așteptați până când unealta de tăiere se oprește.

► **Fig.11:** 1. Indicator de viteză 2. Buton de inversare

NOTĂ: În timpul rotației inverse, mașina va opera doar pentru o scurtă perioadă de timp și apoi se va opri automat.

NOTĂ: După oprirea mașinii, rotația revine la direcția obișnuită atunci când o porniți din nou.

NOTĂ: Dacă apăsați pe butonul de inversare în timp ce unealta de tăiere încă se rotește, mașina se oprește și este pregătită pentru rotația inversă.

Funcție de control pentru cuplul electronic

Unealta detectează o scădere bruscă a vitezei de rotație, ceea ce ar putea cauza un recul. În această situație, unealta se oprește automat pentru a preveni continuarea rotirii uneltei de tăiere. Pentru a reporni unealta, eliberați butonul declanșator. Eliminați cauza scăderii bruște a vitezei de rotație și apoi porniți unealta.

NOTĂ: Această funcție nu este o măsură preventivă pentru reculuri.

ASAMBLARE

⚠️ AVERTIZARE: Asigurați-vă întotdeauna că mașina este oprită și cartușul acumulatorului este scos înainte efectuării oricăror lucrări pe mașină. Dacă unealta nu este oprită și cartușul acumulatorului nu este scos, se pot produce vătămări personale grave în urma pornirii accidentale.

⚠️ AVERTIZARE: Nu porniți niciodată mașina dacă aceasta nu este complet asamblată. Operarea mașinii într-o stare de asamblare parțială vă poate provoca leziuni corporale grave cauzate de pornirea accidentală.

Montarea mânerului

Atașați mânerul cu clemele și bolțurile furnizate. Asigurați-vă că mânerul este localizat între distanțier și marcajul săgeată. Nu demontați și nu reduceți dimensiunea distanțierului.

► **Fig.12:** 1. Clemă 2. Bolț cu cap hexagonal 3. Mâner 4. Marcaj săgeată 5. Distanțier

Atunci când utilizați următoarele dispozitive de atașare, asigurați-vă că ați atașat pedicla la mâner folosind șurubul de pe pedică.

- Dispozitiv de atașare pentru motocositoare*
- Dispozitiv de atașare pentru motocositoarea pentru iarbă*
- Dispozitiv de atașare pentru mașina de tăiat marginile gazonului

*. Doar când este atașată lama metalică.

► **Fig.13:** 1. Pedică 2. Șurub

Montarea țevii de fixare

⚠️ ATENȚIE: Verificați întotdeauna dacă țeava de fixare este strânsă după instalare. O instalare necorespunzătoare poate duce la căderea dispozitivului de atașare de pe unitatea de acționare și la vătămarea corporală.

Montați țeava de fixare pe unitatea de acționare.

1. Rotiți pârghia unității de acționare înspre partea dispozitivului de atașare.

► **Fig.14:** 1. Pârghie

2. Scoateți capacul dispozitivului de atașare. Aliniați știftul cu marcajul săgeată și introduceți țeava de atașare până când apare butonul de eliberare.

► **Fig.15:** 1. Buton de eliberare 2. Marcaj săgeată 3. Știft

3. Rotiți pârghia înspre partea unității de acționare.

► **Fig.16:** 1. Pârghie

Asigurați-vă că suprafața pârgchiei este paralelă cu țeava.

Pentru a scoate țeava, rotiți pârghia înspre partea dispozitivului de atașare și trageți țeava în afară în timp ce apăsați butonul de eliberare.

► **Fig.17:** 1. Buton de eliberare 2. Pârghie 3. Țeavă

Reglarea poziției mânerului

Reglați poziția mânerului pentru a obține o manipulare confortabilă a mașinii.

Deșurubați șurubul cu cap hexagonal înecat de pe mâner. Mutați mânerul într-o poziție de lucru confortabilă și apoi strângeți șurubul.

► **Fig.18:** 1. Mâner 2. Șurub cu cap hexagonal înecat

Atașarea centurii de umăr

⚠️ AVERTIZARE: Fiți foarte atenți pentru a menține controlul uneltei în orice moment. Nu lăsați unealta să fie deviată spre dumneavoastră sau orice altă persoană din apropierea zonei de lucru. Scăparea de sub control a uneltei poate duce la vătămări grave ale operatorului și persoanelor din jur.

⚠️ ATENȚIE: Atunci când utilizați mașina împreună cu sursa de alimentare de tip rucsac, precum un bloc de alimentare portabil, nu utilizați centura de umăr inclusă în pachetul mașinii, ci centura suspendată recomandată de Makita.

Dacă purtați centura de umăr inclusă în pachetul mașinii și centura de umăr a sursei de alimentare de tip rucsac în același timp, va fi dificil să scoateți mașina sau sursa de alimentare de tip rucsac în cazul unei urgențe, ceea ce poate conduce la producerea unui accident sau la vătămare. Luați legătura cu centrelor de service autorizate Makita pentru a afla care este centura suspendată recomandată.

⚠️ ATENȚIE: Folosiți întotdeauna centura de umăr atașată la mașină. Înainte de utilizare, reglați centura de umăr potrivit nevoilor utilizatorului pentru a preveni oboseala.

⚠️ ATENȚIE: Înainte de utilizare, asigurați-vă că centura de umăr este prinsă corect de mașină.

1. Prindeți cârligul de pe centura de umăr de inelul și de agățătoarea mașinii.

► **Fig.19:** 1. Inel 2. Cârlig 3. Agățătoare

2. Puneți-vă centura de umăr pe umărul stâng. Reglați centura de umăr într-o poziție de lucru confortabilă.

► **Fig.20**

Centura de umăr este prevăzută cu un element de eliberare rapidă.

Trebuie doar să strângeți părțile laterale ale cataramii pentru a elibera mașina din centura de umăr.

► **Fig.21:** 1. Dispozitiv de strângere

Depozitarea cheii imbus

⚠️ ATENȚIE: Aveți grijă să nu uitați cheia imbus introdusă în capul mașinii. Aceasta poate provoca vătămări corporale și defectarea mașinii.

Când nu o utilizați, depozitați cheia imbus conform ilustrației, pentru a preveni pierderea acesteia.

► Fig.22: 1. Mâner 2. Cheie imbus

ÎNȚREȚINERE

⚠️ AVERTIZARE: Asigurați-vă întotdeauna că mașina este oprită și cartușul acumulatorului este scos înaintea efectuării verificării sau înaintea efectuării întreținerii mașinii. Dacă unealta nu este oprită și cartușul acumulatorului nu este scos, se pot produce vătămări personale grave în urma pornirii accidentale.

NOTĂ: Nu utilizați niciodată gazolină, benzină, diluant, alcool sau alte substanțe asemănătoare. În caz contrar, pot rezulta decolorări, deformări sau fisuri.

Pentru a menține SIGURANȚA și FIABILITATEA produsului, reparațiile și orice alte lucrări de întreținere sau reglare trebuie executate de centre de service Makita autorizate sau proprii, folosind întotdeauna piese de schimb Makita.

DEPANARE

Înainte de a solicita reparații, efectuați mai întâi propria inspecție. În cazul în care găsiți o problemă care nu este explicată în manual, nu încercați să demontați echipamentul. În schimb, adresați-vă Centrelor de service autorizate Makita, utilizând întotdeauna piese de schimb Makita pentru reparații.

Stare de anormalitate	Cauză probabilă (defecțiune)	Remediu
Motorul nu operează.	Cartușul acumulatorului nu este montat.	Montați cartușul acumulatorului.
	Problemă cu acumulatorul (tensiune scăzută)	Reîncărcați acumulatorul. Dacă reîncărcarea nu este eficientă, înlocuiți acumulatorul.
	Sistemul de acționare nu funcționează corect.	Solicitați centrului de service autorizat local efectuarea reparațiilor.
Motorul se oprește din funcționare după puțin timp.	Rotirea are loc în sens invers.	Modificați direcția de rotație cu comutatorul de inversare.
	Nivelul de încărcare al acumulatorului este redus.	Reîncărcați acumulatorul. Dacă reîncărcarea nu este eficientă, înlocuiți acumulatorul.
	Supraîncălzire.	Opriți utilizarea uneltei și lăsați-o să se răcească.
Acesta nu atinge turația maximă.	Acumulatorul este instalat necorespunzător.	Montați cartușul de acumulator în modul descris în acest manual.
	Puterea acumulatorului se reduce.	Reîncărcați acumulatorul. Dacă reîncărcarea nu este eficientă, înlocuiți acumulatorul.
	Sistemul de acționare nu funcționează corect.	Solicitați centrului de service autorizat local efectuarea reparațiilor.

Curățarea uneltei

Curățați unealta ștergând praful, murdăria sau iarba tăiată cu o lavetă uscată sau cu o lavetă umezită în apă cu săpun și stoarsă. Pentru a evita supraîncălzirea uneltei, îndepărtați iarba tăiată sau resturile prinse în fanta de aerisire a uneltei.

Apărătoare acumulator

⚠️ AVERTIZARE: Nu scoateți apărătoarea acumulatorului. Nu utilizați mașina cu apărătoarea acumulatorului scoasă sau deteriorată. Impactul direct asupra cartușului acumulatorului poate provoca defectarea acumulatorului, ceea ce poate duce la vătămare și/sau incendiu. Dacă apărătoarea acumulatorului este deformată sau deteriorată, contactați centrul de service autorizat în vederea reparării.

► Fig.23: 1. Apărătoare acumulator

ACCESORII OPȚIONALE

⚠️ ATENȚIE: Folosiți accesoriile sau piesele auxiliare recomandate pentru mașina dumneavoastră Makita în acest manual. Utilizarea oricăror alte accesorii sau piese auxiliare poate prezenta risc de vătămare corporală. Utilizați accesoriile și piesele auxiliare numai în scopul destinat.

Dacă aveți nevoie de asistență sau de mai multe detalii referitoare la aceste accesorii, adresați-vă centrului local de service Makita.

Consultați secțiunea „Dispozitiv de atașare aprobat” pentru modelele aplicabile pentru această mașină.

- Dispozitiv de atașare pentru motocositoare
- Dispozitiv de atașare pentru motocoasă cu fir
- Dispozitiv de atașare pentru motocositoarea pentru iarbă
- Dispozitiv de atașare pentru mașina de tuns gazonul viu
- Dispozitiv de atașare pentru mașină de tuns la nivelul solului
- Dispozitiv de atașare pentru motoferăstrău telescopic
- Dispozitiv de atașare pentru cultivator
- Dispozitiv de atașare pentru mașina de tăiat marginile gazonului
- Dispozitiv de atașare pentru secerătoare de cafea
- Dispozitiv de atașare pentru extensie arbore
- Dispozitiv de atașare tip perie electrică
- Dispozitiv de atașare electric pentru măturat
- Accesoriul suflantei
- Acumulator și încărcător original Makita

NOTĂ: Unele articole din listă pot fi incluse ca accesorii standard în ambalajul de scule. Acestea pot diferi în funcție de țară.

TECHNISCHE DATEN

Modell:		UX01G
Leerlaufdrehzahl (ohne Aufsatz)	Niedrig	0 - 5.700 min ⁻¹
	Mittel	0 - 8.200 min ⁻¹
	Hoch	0 - 9.700 min ⁻¹
Gesamtlänge (ohne Akku)		1.001 mm
Nennspannung		36 V - 40 V Gleichstrom
Nettogewicht		5,3 kg - 11,6 kg
Schutzgrad		IPX4

- Wir behalten uns vor, Änderungen der technischen Daten im Zuge der Entwicklung und des technischen Fortschritts ohne vorherige Ankündigung vorzunehmen.
- Die technischen Daten können von Land zu Land unterschiedlich sein.
- Das Gewicht kann abhängig von dem Aufsatz (den Aufsätzen), einschließlich des Akkus, unterschiedlich sein. Die leichteste und die schwerste Kombination, gemäß dem EPTA-Verfahren 01/2014, sind in der Tabelle angegeben.

Zutreffende Akkus und Ladegeräte

Akku	BL4020 / BL4025 / BL4040
Ladegerät	DC40RA

- Einige der oben aufgelisteten Akkus und Ladegeräte sind je nach Ihrem Wohngebiet eventuell nicht erhältlich.

⚠️ WARNUNG: Verwenden Sie nur die oben aufgeführten Akkus und Ladegeräte. Bei Verwendung irgendwelcher anderer Akkus und Ladegeräte besteht Verletzungs- und/oder Brandgefahr.

Leerlaufdrehzahl mit Aufsatz

Modell	Drehzahl		
	Niedrig	Mittel	Hoch
EM401MP	0 - 4.200 min ⁻¹	0 - 6.000 min ⁻¹	0 - 7.100 min ⁻¹
EM404MP, EM406MP	0 - 3.500 min ⁻¹	0 - 5.000 min ⁻¹	0 - 6.000 min ⁻¹
EM408MP, EM409MP	0 - 4.200 min ⁻¹	0 - 6.000 min ⁻¹	0 - 7.100 min ⁻¹
EN401MP, EN410MP, EN420MP (Hubzahl pro Minute)	0 - 2.400 min ⁻¹	0 - 3.400 min ⁻¹	0 - 4.000 min ⁻¹
EY401MP (Kettengeschwindigkeit)	0 - 12 m/s	0 - 17 m/s	0 - 20 m/s
KR400MP	0 - 160 min ⁻¹	0 - 230 min ⁻¹	0 - 280 min ⁻¹
KR401MP	0 - 130 min ⁻¹	0 - 190 min ⁻¹	0 - 230 min ⁻¹
EE400MP	0 - 2.800 min ⁻¹	0 - 4.000 min ⁻¹	0 - 4.700 min ⁻¹
EJ400MP	0 - 1.600 min ⁻¹	0 - 2.300 min ⁻¹	0 - 2.800 min ⁻¹
BR400MP	0 - 130 min ⁻¹	0 - 190 min ⁻¹	0 - 230 min ⁻¹
SW400MP	0 - 130 min ⁻¹	0 - 190 min ⁻¹	0 - 230 min ⁻¹
UB400MP	0 - 5.700 min ⁻¹	0 - 7.850 min ⁻¹	0 - 9.100 min ⁻¹

Zugelassene Aufsätze

Typ	Modell
Freischneider-Aufsatz	EM401MP, EM404MP
Sensen-Aufsatz	EM406MP
Sensenaufsatz	EM408MP, EM409MP
Heckenscheren-Aufsatz	EN401MP, EN410MP
Aufsatz Gestrüppschneider	EN420MP
Hochtaster-Aufsatz	EY401MP
Kultivator-Aufsatz	KR400MP, KR401MP
Kantenschneider-Vorsatz	EE400MP
Kaffee-Ernte-Aufsatz	EJ400MP
Schaftverlängerung	LE400MP
Sensen Aufsatz	BR400MP
Bürsten Aufsatz	SW400MP
Gebläseaufsatz	UB400MP

Symbole

Nachfolgend werden Symbole beschrieben, die für das Gerät verwendet werden können. Machen Sie sich unbedingt vor der Benutzung mit ihrer Bedeutung vertraut.



Betriebsanleitung lesen.



Besondere Umsicht und Aufmerksamkeit erforderlich.



Keiner Feuchtigkeit aussetzen.



Nur für EG-Länder
Entsorgen Sie Elektrogeräte oder Akkus nicht zusammen mit dem Hausmüll! Unter Einhaltung der Europäischen Richtlinie über Elektro- und Elektronik-Altgeräte, Batterien, Akkus sowie verbrauchte Batterien und Akkus und ihre Umsetzung gemäß den Landesgesetzen müssen Elektrogeräte und Batterien bzw. Akkus, die das Ende ihrer Lebensdauer erreicht haben, getrennt gesammelt und einer umweltgerechten Recycling-Einrichtung zugeführt werden.

Vorgesehene Verwendung

Dieser Multifunktions-Antrieb ist zum Antreiben der zugelassenen Aufsätze vorgesehen, die im Abschnitt „TECHNISCHE DATEN“ dieser Betriebsanleitung aufgeführt sind. Benutzen Sie die Einheit niemals für andere Zwecke.

⚠️ WARNUNG: Lesen Sie vor der Benutzung die Gebrauchsanleitung des Aufsatzes sowie diese Betriebsanleitung durch. Eine Missachtung der Warnungen und Anweisungen kann zu schweren Verletzungen führen.

Geräusch

Aufsatz		Durchschnittlicher Schalldruckpegel		Durchschnittlicher Schalleistungspegel		Zutreffender Standard
		L _{PA} (dB (A))	Messunsicherheit K (dB (A))	L _{WA} (dB (A))	Messunsicherheit K (dB (A))	
EM401MP (als Freischneider)		79,8	1,2	94,8	2,5	ISO22868 (ISO11806-1)
EM401MP (als Fadentrimmer)	Nylonfadenkopf	80,1	1,0	94,3	2,0	ISO22868 (ISO11806-1)/ EN50636-2-91
	Kunststoffmesser	79,4	1,0	91,4	2,1	ISO22868 (ISO11806-1)/ EN50636-2-91
EM404MP (als Freischneider)		79,4	1,4	92,0	1,0	ISO22868 (ISO11806-1)

Aufsatz		Durchschnittlicher Schalldruckpegel		Durchschnittlicher Schalleistungspegel		Zutreffender Standard
		L _{PA} (dB (A))	Messunsicherheit K (dB (A))	L _{WA} (dB (A))	Messunsicherheit K (dB (A))	
EM404MP (als Fadentrimmer)	Nylonfadenkopf	80,7	1,3	91,9	1,4	ISO22868 (ISO11806-1)/ EN50636-2-91
	Kunststoffmesser	78,6	0,7	87,8	0,4	ISO22868 (ISO11806-1)/ EN50636-2-91
EM406MP	Nylonfadenkopf	81,3	0,6	93,4	2,1	ISO22868 (ISO11806-1)/ EN50636-2-91
	Kunststoffmesser	78,8	0,4	87,9	0,6	ISO22868 (ISO11806-1)/ EN50636-2-91
EM408MP	Metallmesser	80,7	1,7	94,7	3,0	ISO22868 (ISO11806-1)
	Nylonfadenkopf	79,5	1,3	92,8	2,7	ISO22868 (ISO11806-1)/ EN50636-2-91
	Kunststoffmesser	80,5	1,1	92,2	2,8	ISO22868 (ISO11806-1)/ EN50636-2-91
EM409MP	Nylonfadenkopf	80,6	1,2	93,4	2,3	ISO22868 (ISO11806-1)/ EN50636-2-91
	Kunststoffmesser	81,0	1,4	91,9	2,4	ISO22868 (ISO11806-1)/ EN50636-2-91
EN401MP		84	3	95	3	EN62841-4-2
EN401MP + LE400MP		85	3	96	3	EN62841-4-2
EN410MP		80	3	91	3	EN62841-4-2
EN410MP + LE400MP		80	3	91	3	EN62841-4-2
EN420MP		83	3	94	3	EN62841-4-2
EY401MP		94	3	103	3	ISO22868 (ISO11680-1)
EY401MP + LE400MP		85	3	103	3	ISO22868 (ISO11680-1)
KR400MP		77,8	0,7	86,6	1,2	EN709
KR401MP		77,7	0,3	86,7	2,0	EN709
EE400MP		76,1	1,7	88,2	2,3	ISO11789 / 2000/14/EC
EJ400MP		82,9	0,6	94,4	1,5	ISO22868 (ISO11806-1)
EJ400MP + LE400MP		79,7	1,4	94,0	0,7	ISO22868 (ISO11806-1)
BR400MP		80,2	1,0	88,9	0,8	EN60335-2-72
SW400MP		80,3	0,2	88,3	0,6	EN60335-2-72
UB400MP		92,1	1,6	104,1	1,3	EN50636-2-100

- Selbst wenn der oben aufgeführte Schalldruckpegel 80 dB (A) oder weniger beträgt, kann der bei der Arbeit erzeugte Schalldruckpegel 80 dB (A) überschreiten. Tragen Sie einen Gehörschutz.

HINWEIS: Der (Die) angegebene(n) Schallemissionswert(e) wurde(n) im Einklang mit der Standardprüfmethode gemessen und kann (können) für den Vergleich zwischen Werkzeugen herangezogen werden.

HINWEIS: Der (Die) angegebene(n) Schallemissionswert(e) kann (können) auch für eine Vorbewertung des Gefährdungsgrads verwendet werden.

⚠️ WARNUNG: Einen Gehörschutz tragen.

⚠️ WARNUNG: Die Schallemission während der tatsächlichen Benutzung des Elektrowerkzeugs kann je nach der Benutzungsweise des Werkzeugs, und speziell je nach der Art des bearbeiteten Werkstücks, von dem (den) angegebenen Wert(en) abweichen.

⚠️ WARNUNG: Identifizieren Sie Sicherheitsmaßnahmen zum Schutz des Benutzers anhand einer Schätzung des Gefährdungsgrads unter den tatsächlichen Benutzungsbedingungen (unter Berücksichtigung aller Phasen des Arbeitszyklus, wie z. B. Ausschalt- und Leerlaufzeiten des Werkzeugs zusätzlich zur Betriebszeit).

Vibrationen

Aufsatz		Linker Handgriff (Frontgriff)		Rechter Handgriff (hinterer Griff)		Zutreffender Standard
		ah (m/s ²)	Messunsicherheit K (m/s ²)	ah (m/s ²)	Messunsicherheit K (m/s ²)	
EM401MP (als Freischneider)		2,5 oder weniger	1,5	2,5 oder weniger	1,5	ISO22867 (ISO11806-1)
EM401MP (als Fadentrimmer)	Nylonfadenkopf	3,7	1,5	3,0	1,5	ISO22867 (ISO11806-1)
	Kunststoffmesser	2,5 oder weniger	1,5	2,5 oder weniger	1,5	ISO22867 (ISO11806-1)
EM404MP (als Freischneider)		2,5 oder weniger	1,5	2,5 oder weniger	1,5	ISO22867 (ISO11806-1)
EM404MP (als Fadentrimmer)	Nylonfadenkopf	2,5 oder weniger	1,5	2,5 oder weniger	1,5	ISO22867 (ISO11806-1)
	Kunststoffmesser	2,5 oder weniger	1,5	2,5 oder weniger	1,5	ISO22867 (ISO11806-1)
EM406MP	Nylonfadenkopf	2,5 oder weniger	1,5	2,5 oder weniger	1,5	ISO22867 (ISO11806-1)
	Kunststoffmesser	2,5 oder weniger	1,5	2,5 oder weniger	1,5	ISO22867 (ISO11806-1)
EM408MP	Metallmesser	2,5 oder weniger	1,5	2,5 oder weniger	1,5	ISO22867 (ISO11806-1)
	Nylonfadenkopf	2,5 oder weniger	1,5	2,5 oder weniger	1,5	ISO22867 (ISO11806-1)
	Kunststoffmesser	2,5 oder weniger	1,5	2,5 oder weniger	1,5	ISO22867 (ISO11806-1)
EM409MP	Nylonfadenkopf	2,5 oder weniger	1,5	2,5 oder weniger	1,5	ISO22867 (ISO11806-1)
	Kunststoffmesser	2,5 oder weniger	1,5	2,5 oder weniger	1,5	ISO22867 (ISO11806-1)
EN401MP		3,4	1,5	2,5 oder weniger	1,5	EN62841-4-2
EN401MP + LE400MP		5,4	1,5	2,7	1,5	EN62841-4-2
EN410MP		2,8	1,5	2,5 oder weniger	1,5	EN62841-4-2
EN410MP + LE400MP		4,4	1,5	2,5 oder weniger	1,5	EN62841-4-2
EN420MP		2,9	1,5	2,5 oder weniger	1,5	EN62841-4-2
EY401MP		2,5 oder weniger	1,5	2,5 oder weniger	1,5	ISO22867 (ISO11680-1)
EY401MP + LE400MP		2,5 oder weniger	1,5	2,5 oder weniger	1,5	ISO22867 (ISO11680-1)
KR400MP		2,5 oder weniger	1,5	2,5 oder weniger	1,5	EN709
KR401MP		2,5 oder weniger	1,5	2,5 oder weniger	1,5	EN709
EE400MP		2,5 oder weniger	1,5	2,5 oder weniger	1,5	ISO11789

Aufsatz	Linker Handgriff (Frontgriff)		Rechter Handgriff (hinterer Griff)		Zutreffender Standard
	ah (m/s ²)	Messunsicherheit K (m/s ²)	ah (m/s ²)	Messunsicherheit K (m/s ²)	
EJ400MP	3,5	1,5	3,9	1,5	ISO22867 (ISO11806-1)
EJ400MP + LE400MP	4,8	1,5	2,6	1,5	ISO22867 (ISO11806-1)
BR400MP	2,5 oder weniger	1,5	2,5 oder weniger	1,5	EN60335-2-72
SW400MP	2,5	1,5	2,5 oder weniger	1,5	EN60335-2-72
UB400MP	4,6	1,5	2,5 oder weniger	2,5	EN50636-2-100

HINWEIS: Der (Die) angegebene(n) Vibrationsgesamtwert(e) wurde(n) im Einklang mit der Standardprüfmethode gemessen und kann (können) für den Vergleich zwischen Werkzeugen herangezogen werden.

HINWEIS: Der (Die) angegebene(n) Vibrationsgesamtwert(e) kann (können) auch für eine Vorbewertung des Gefährdungsgrads verwendet werden.

⚠️ WARNUNG: Die Vibrationsemission während der tatsächlichen Benutzung des Elektrowerkzeugs kann je nach der Benutzungsweise des Werkzeugs, und speziell je nach der Art des bearbeiteten Werkstücks, von dem (den) angegebenen Emissionswert(en) abweichen.

⚠️ WARNUNG: Identifizieren Sie Sicherheitsmaßnahmen zum Schutz des Benutzers anhand einer Schätzung des Gefährdungsgrads unter den tatsächlichen Benutzungsbedingungen (unter Berücksichtigung aller Phasen des Arbeitszyklus, wie z. B. Ausschalt- und Leerlaufzeiten des Werkzeugs zusätzlich zur Betriebszeit).

EG-Konformitätserklärung

Nur für europäische Länder

Die EG-Konformitätserklärung ist als Anhang A in dieser Bedienungsanleitung enthalten.

Zusätzliche Sicherheitsanweisungen

Persönliche Schutzausrüstung

► Abb.1

1. Tragen Sie einen Schutzhelm, eine Schutzbrille und Schutzhandschuhe, um sich vor zersplitterndem Unrat oder fallenden Gegenständen zu schützen.
2. Tragen Sie einen Gehörschutz, wie z. B. Ohrschützer, um eine Gehörschädigung zu verhindern.
3. Tragen Sie sachgerechte Kleidung und Schuhe für sicheren Betrieb, wie z. B. einen Arbeitsoverall und robustes, rutschfestes Schuhwerk. Tragen Sie keine lose Kleidung oder Schmuck. Lose Kleidung, Schmuck oder langes Haar kann sich in beweglichen Teilen verfangen.
4. Tragen Sie Schutzhandschuhe, wenn Sie das Schneidblatt berühren müssen. Schneidblätter können schwere Verletzungen an bloßen Händen verursachen.

SICHERHEITSWARNUNGEN

Allgemeine Sicherheitswarnungen für Elektrowerkzeuge

⚠️ WARNUNG: Lesen Sie alle mit diesem Elektrowerkzeug gelieferten Sicherheitswarnungen, Anweisungen, Abbildungen und technischen Daten durch. Eine Missachtung der unten aufgeführten Anweisungen kann zu einem elektrischen Schlag, Brand und/oder schweren Verletzungen führen.

Bewahren Sie alle Warnungen und Anweisungen für spätere Bezugnahme auf.

Der Ausdruck „Elektrowerkzeug“ in den Warnhinweisen bezieht sich auf Ihr mit Netzstrom (mit Kabel) oder Akku (ohne Kabel) betriebenes Elektrowerkzeug.

Sicherheit im Arbeitsbereich

1. Untersuchen Sie den Arbeitsbereich vor Arbeitsbeginn auf Steine oder andere feste Objekte. Diese können herausgeschleudert werden oder gefährlichen Rückstoß verursachen, was zu ernsthaften Verletzungen und/oder Beschädigung von Eigentum führen kann.

Sicherheit der Elektrik und des Akkus

1. **Vermeiden Sie gefährliche Umgebungen. Benutzen Sie das Werkzeug nicht an feuchten oder nassen Orten, und setzen Sie es auch keinem Regen aus.** Wasser, das in das Werkzeug eindringt, erhöht die Stromschlaggefahr.
2. **Werfen Sie den (die) Akku(s) nicht ins Feuer.** Die Zelle könnte explodieren. Prüfen Sie die örtlichen Vorschriften für mögliche spezielle Entsorgungsanweisungen.
3. **Versuchen Sie nicht, den (die) Akku(s) zu öffnen oder zu verstümmeln.** Freigesetzter Elektrolyt ist korrosiv und kann Schäden an Augen oder Haut verursachen. Falls er verschluckt wird, kann er giftig sein.
4. **Laden Sie den Akku nicht im Regen oder an nassen Orten.**
5. **Tauschen Sie den Akku nicht mit nassen Händen aus.**
6. **Tauschen Sie den Akku nicht im Regen aus.**
7. **Vermeiden Sie Benutzen der Akkukontakte mit einer Flüssigkeit, wie z. B. Wasser, oder Untertauchen des Akkus. Lassen Sie den Akku nicht im Regen stehen, und unterlassen Sie Laden, Benutzen oder Lagern des Akkus an einem feuchten oder nassen Ort.** Falls die Kontakte nass werden, oder eine Flüssigkeit in den Akku eindringt, kann der Akku kurzgeschlossen werden, und es besteht Überhitzungs-, Brand- oder Explosionsgefahr.
8. **Nachdem Sie den Akku vom Werkzeug oder Ladegerät entfernt haben, bringen Sie unbedingt die Akkuabdeckung am Akku an, und lagern Sie ihn an einem trockenen Ort.**
9. **Falls der Akku nass wird, lassen Sie das eingedrungene Wasser ab, und wischen Sie ihn dann mit einem trockenen Tuch ab. Lassen Sie den Akku an einem trockenen Ort vollkommen trocknen, bevor Sie ihn benutzen.**
5. **Wenn Sie das Werkzeug unbeaufsichtigt lassen, auch nur für kurze Zeit, nehmen Sie stets den Akku ab.** Bleibt der Akku des unbeaufsichtigten Werkzeugs eingesetzt, kann das Werkzeug von einer unbefugten Person benutzt werden und einen schweren Unfall verursachen.
6. **Vergewissern Sie sich vor dem Starten des Werkzeugs, dass das Schneidwerkzeug nicht den Boden oder andere Hindernisse, wie z. B. einen Baum, berührt.**
7. **Überprüfen Sie den Schneidaufsatz während des Betriebs öfter auf Risse oder Beschädigung. Nehmen Sie vor der Inspektion den Akku ab, und warten Sie, bis der Schneidaufsatz vollständig zum Stillstand kommt. Wechseln Sie einen beschädigten Schneidaufsatz unverzüglich aus, selbst wenn er nur oberflächliche Risse aufweist.**
8. **Benutzen Sie das Werkzeug nicht bei schlechtem Wetter oder wenn Blitzgefahr besteht.**
9. **Halten Sie das Werkzeug während des Betriebs immer mit beiden Händen. Halten Sie das Werkzeug während der Benutzung niemals nur mit einer Hand.**
10. **Benutzen Sie den Schultergurt während des Betriebs. Halten Sie das Werkzeug sicher auf Ihrer rechten Seite.**
11. **Vermeiden Sie Berühren des Antriebsgehäuses während und unmittelbar nach dem Betrieb.** Das Antriebsgehäuse wird während des Betriebs heiß und kann Verbrennungen verursachen.
12. **Machen Sie eine Pause, um durch Müdigkeit verursachten Verlust der Kontrolle zu verhindern.** Wir empfehlen, jede Stunde eine Pause von 10 bis 20 Minuten einzulegen.
13. **Wenn Sie das Werkzeug auf schlammigem Boden, auf einem nassen Hang oder an einem schlüpfrigen Ort benutzen, achten Sie auf Ihren Stand.**
14. **Vermeiden Sie Arbeiten in ungünstiger Umgebung, wo mit erhöhter Benutzerermüdung zu rechnen ist.**

Inbetriebnahme

1. **Das Schneidwerkzeug muss mit der Schutzhaube ausgestattet sein. Betreiben Sie das Werkzeug niemals mit beschädigten oder fehlenden Schutzhauben!**
2. **Vergewissern Sie sich, dass keine Stromkabel, Wasserrohre, Gasrohre usw. vorhanden sind, die bei Beschädigung durch den Einsatz des Werkzeugs eine Gefahr darstellen können.**

Betrieb

1. **Halten Sie stets Ihre Hände, Gesicht und Kleidung vom rotierenden Schneidwerkzeug fern. Anderenfalls kann es zu Personenschäden kommen.**
2. **Halten Sie Umstehende oder Tiere während der Arbeit mindestens 15 m vom Werkzeug entfernt. Halten Sie das Werkzeug an, sobald jemand sich nähert.**
3. **Stellen Sie sich während der Arbeit niemals auf eine instabile oder schlüpfrige Fläche oder einen steilen Hang. Nehmen Sie sich während der kalten Jahreszeit vor Eis und Schnee in Acht, und achten Sie stets auf sicheren Stand.**
4. **Arbeiten Sie niemals auf einer Leiter oder einem Baum, um Verlust der Kontrolle zu vermeiden.**

15. **Benutzen Sie das Werkzeug nicht bei schlechtem Wetter, wo die Sichtverhältnisse eingeschränkt sind. Anderenfalls kann es zu einem Sturz oder falschem Betrieb wegen schlechter Sichtverhältnisse kommen.**
16. **Tauchen Sie das Werkzeug nicht in einen Tümpel ein.**
17. **Lassen Sie das Werkzeug bei Regen nicht unbeaufsichtigt im Freien stehen.**
18. **Wenn nasse Blätter oder Schmutz aufgrund von Regen an der Saugöffnung (Belüftungsfenster) haften, entfernen Sie diese.**
19. **Benutzen Sie das Werkzeug nicht im Schnee.**

Schneidwerkzeuge

1. **Wenn Sie Schneidblätter verwenden, vermeiden Sie Rückschlag, und machen Sie sich immer auf unvorhergesehene Rückschläge gefasst. Siehe den Abschnitt über Rückschlag.**
2. **Schützen Sie das Schneidblatt bei Nichtgebrauch mit der Schneidblattabdeckung. Entfernen Sie die Abdeckung vor dem Betrieb.**

Rückschlag (Schneidblatthieb)

1. Rückschlag (Schneidblatthieb) ist eine plötzliche Reaktion auf ein hängen bleibendes oder klemmendes Schneidblatt. Derartige Rückschläge schleudern das Werkzeug mit großer Kraft seitwärts oder auf den Bediener zu und können ernsthafte Verletzungen verursachen.
2. Rückschlag tritt vor allem auf, wenn das Schneidblattsegment zwischen der 12- und 2-Uhr-Stellung an feste Gegenstände, Büsche und Bäume mit einem Durchmesser von 3 cm oder mehr angesetzt wird.

► Abb.2

3. So vermeiden Sie Rückschlag:
 1. Setzen Sie das Segment zwischen der 8- und 11-Uhr-Stellung an.
 2. Setzen Sie niemals das Segment zwischen der 12- und 2-Uhr-Stellung an.
 3. Setzen Sie niemals das Segment zwischen der 11- und 12-Uhr-Stellung sowie zwischen der 2- und 5-Uhr-Stellung an, es sei denn, der Bediener ist geschult und erfahren und führt die Arbeiten auf eigene Gefahr aus.
 4. Benutzen Sie Schneidblätter niemals in der Nähe von festen Objekten, wie z. B. Zäunen, Mauern, Baumstümpfen und Steinen.
 5. Benutzen Sie Schneidblätter niemals senkrecht für solche Arbeiten wie Kanten- und Heckenschneiden.

► Abb.3

Vibrationen

1. Bei Personen mit Durchblutungsstörungen, die starken Schwingungen ausgesetzt werden, kann es zu einer Schädigung von Blutgefäßen oder des Nervensystems kommen. Folgende Symptome können durch Schwingungen an Fingern, Händen oder Handgelenken auftreten: „Einschlafen“ (Taubheit) von Körperteilen, Kribbeln, Schmerz, Stechen, Veränderung von Hautfarbe oder Haut. Falls eines dieser Symptome auftritt, suchen Sie einen Arzt auf!
2. Um die Gefahr von VVS (vibrationsbedingtes vasospastisches Syndrom) zu reduzieren, halten Sie Ihre Hände während der Arbeit warm, und sorgen Sie für gute Wartung von Werkzeug und Zubehör.

Transport

1. Bevor Sie das Werkzeug transportieren, schalten Sie es aus, und nehmen Sie den Akku ab. Bringen Sie die Abdeckung am Schneidblatt an.

Wartung

1. Bevor Sie Wartungs- oder Reparaturarbeiten durchführen oder das Werkzeug reinigen, sollten Sie immer das Werkzeug ausschalten und den Akku abnehmen.
2. Tragen Sie zum Anfassen eines Schneidblatts immer Handschuhe, und setzen Sie die Schneidblattabdeckung auf das Schneidblatt.

3. Halten Sie Griffe trocken, sauber und frei von Öl und Fett. Halten Sie alle Kühllufteinlässe frei von Unrat.
4. Waschen Sie das Werkzeug nicht mit Hochdruck-Wasserstrahl.
5. Achten Sie beim Waschen des Werkzeugs darauf, dass kein Wasser in den elektrischen Mechanismus, wie z. B. Akku, Motor und Anschlüsse, eindringt.
6. Führen Sie Inspektions- oder Wartungsarbeiten an einem Ort durch, wo Regen vermieden werden kann.
7. Nachdem Sie das Werkzeug benutzt haben, entfernen Sie den anhaftenden Schmutz, und lassen Sie das Werkzeug vor der Lagerung vollständig trocknen. Je nach Jahreszeit oder Gebiet besteht die Gefahr einer Funktionsstörung durch Gefrieren.

Lagerung

1. Bevor Sie das Werkzeug lagern, führen Sie eine vollständige Reinigung und Wartung durch. Nehmen Sie den Akku ab. Bringen Sie die Abdeckung am Schneidblatt an.
2. Lagern Sie das Werkzeug an einem trockenen und hohen oder abschließbaren Ort außer Reichweite von Kindern.
3. Lagern Sie das Werkzeug nicht an einem Ort, der direktem Sonnenlicht und Regen ausgesetzt ist, sondern an einem Ort, an dem es nicht heiß oder feucht wird.

Wichtige Sicherheitsanweisungen für Akku

1. Lesen Sie vor der Benutzung des Akkus alle Anweisungen und Warnhinweise, die an (1) Ladegerät, (2) Akku und (3) Akkuwerkzeug angebracht sind.
2. Unterlassen Sie Zerlegen oder Manipulieren des Akkus. Es kann sonst zu einem Brand, übermäßiger Hitzeentwicklung oder einer Explosion kommen.
3. Falls die Betriebszeit beträchtlich kürzer geworden ist, stellen Sie den Betrieb sofort ein. Anderenfalls besteht die Gefahr von Überhitzung, möglichen Verbrennungen und sogar einer Explosion.
4. Falls Elektrolyt in Ihre Augen gelangt, waschen Sie sie mit sauberem Wasser aus, und begeben Sie sich unverzüglich in ärztliche Behandlung. Anderenfalls können Sie Ihre Sehkraft verlieren.
5. Der Akku darf nicht kurzgeschlossen werden:
 - (1) Die Kontakte dürfen nicht mit leitfähigem Material berührt werden.
 - (2) Lagern Sie den Akku nicht in einem Behälter zusammen mit anderen Metallgegenständen, wie z. B. Nägel, Münzen usw.
 - (3) Setzen Sie den Akku weder Wasser noch Regen aus.Ein Kurzschluss des Akkus verursacht starken Stromfluss, der Überhitzung, mögliche Verbrennungen und einen Defekt zur Folge haben kann.

6. **Lagern und benutzen Sie das Werkzeug und den Akku nicht an Orten, an denen die Temperatur 50 °C erreichen oder überschreiten kann.**
7. **Versuchen Sie niemals, den Akku zu verbrennen, selbst wenn er stark beschädigt oder vollkommen verbraucht ist. Der Akku kann im Feuer explodieren.**
8. **Unterlassen Sie Nageln, Schneiden, Zerquetschen, Werfen, Fallenlassen des Akkus oder Schlagen des Akkus mit einem harten Gegenstand.** Eine solche Handlung kann zu einem Brand, übermäßiger Hitzeentwicklung oder einer Explosion führen.
9. **Benutzen Sie keine beschädigten Akkus.**
10. **Die enthaltenen Lithium-Ionen-Akkus unterliegen den Anforderungen der Gefahrgut-Gesetzgebung.**
Für kommerzielle Transporte, z. B. durch Dritte oder Spediteure, müssen besondere Anforderungen zu Verpackung und Etikettierung beachtet werden. Zur Vorbereitung des zu transportierenden Artikels ist eine Beratung durch einen Experten für Gefahrgut erforderlich. Bitte beachten Sie möglicherweise ausführlichere nationale Vorschriften. Überkleben oder verdecken Sie offene Kontakte, und verpacken Sie den Akku so, dass er sich in der Verpackung nicht umher bewegen kann.
11. **Entfernen Sie den Akku zum Entsorgen vom Werkzeug, und entsorgen Sie ihn an einem sicheren Ort. Befolgen Sie die örtlichen Vorschriften bezüglich der Entsorgung von Akkus.**
12. **Verwenden Sie die Akkus nur mit den von Makita angegebenen Produkten.** Das Einsetzen der Akkus in nicht konforme Produkte kann zu einem Brand, übermäßiger Hitzebildung, einer Explosion oder Auslaufen von Elektrolyt führen.
13. **Soll das Werkzeug längere Zeit nicht benutzt werden, muss der Akku vom Werkzeug entfernt werden.**
14. **Bei und nach dem Gebrauch kann der Akku heiß werden, was Verbrennungen oder Niedertemperaturverbrennungen verursachen kann. Beachten Sie die Handhabung von heißen Akkus.**
15. **Berühren Sie nicht den Anschlusskontakt des Werkzeugs unmittelbar nach dem Gebrauch, da er heiß genug werden kann, um Verbrennungen zu verursachen.**
16. **Achten Sie darauf, dass sich keine Späne, Staub oder Schmutz in den Anschlusskontakten, Löchern und Nuten des Akkus absetzen.** Dies kann zu einer Leistungseinbuße oder Betriebsstörung des Werkzeugs oder des Akkus führen.
17. **Wenn das Werkzeug den Einsatz in der Nähe einer Hochspannungs-Stromleitung nicht unterstützt, benutzen Sie den Akku nicht in der Nähe einer Hochspannungs-Stromleitung.** Dies kann zu einer Funktionsstörung oder Betriebsstörung des Werkzeugs oder des Akkus führen.
18. **Halten Sie die Batterie von Kindern fern.**

DIESE ANWEISUNGEN AUFBEWAHREN.

▲ VORSICHT: Verwenden Sie nur **Original-Makita-Akkus**. Die Verwendung von Nicht-Original-Makita-Akkus oder von Akkus, die abgeändert worden sind, kann zum Bersten des Akkus und daraus resultierenden Bränden, Personenschäden und Beschädigung führen. Außerdem wird dadurch die Makita-Garantie für das Makita-Werkzeug und -Ladegerät ungültig.

Hinweise zur Aufrechterhaltung der maximalen Akku-Nutzungsdauer

1. **Laden Sie den Akku, bevor er vollkommen erschöpft ist. Schalten Sie das Werkzeug stets aus, und laden Sie den Akku, wenn Sie ein Nachlassen der Werkzeugleistung feststellen.**
2. **Unterlassen Sie erneutes Laden eines voll aufgeladenen Akkus. Überladen führt zu einer Verkürzung der Nutzungsdauer des Akkus.**
3. **Laden Sie den Akku bei Raumtemperatur zwischen 10 – 40 °C. Lassen Sie einen heißen Akku abkühlen, bevor Sie ihn laden.**
4. **Wenn Sie den Akku nicht benutzen, nehmen Sie ihn vom Werkzeug oder Ladegerät ab.**
5. **Der Akku muss geladen werden, wenn er lange Zeit (länger als sechs Monate) nicht benutzt wird.**

BEZEICHNUNG DER TEILE

► Abb.4

1	Akku	2	Einschaltsperrhebel	3	Aufhänger	4	Griffstange
5	Entriegelungsknopf	6	Barriere	7	Ein-Aus-Schalter	8	Drehzahlanzeige
9	Hauptbetriebstaste	10	Warnlampe	11	Drehrichtungs-Umkehrtaste	12	Schultergurt

FUNKTIONSBESCHREIBUNG

⚠️ WARNUNG: Vergewissern Sie sich vor der Durchführung von Einstellungen oder Funktionsprüfungen des Werkzeugs stets, dass das Werkzeug ausgeschaltet und der Akku abgenommen ist. Werden Ausschalten des Werkzeugs und Abnehmen des Akkus unterlassen, kann es zu schweren Personenschäden durch versehentliches Anlaufen kommen.

Anbringen und Abnehmen des Akkus

⚠️ VORSICHT: Schalten Sie das Werkzeug stets aus, bevor Sie den Akku anbringen oder abnehmen.

⚠️ VORSICHT: Halten Sie das Werkzeug und den Akku beim Anbringen oder Abnehmen des Akkus sicher fest. Wenn Sie das Werkzeug und den Akku nicht sicher festhalten, können sie Ihnen aus der Hand rutschen, was zu einer Beschädigung des Werkzeugs und des Akkus und zu Körperverletzungen führen kann.

► **Abb.5:** 1. Rote Anzeige 2. Knopf 3. Akku

Ziehen Sie den Akku zum Abnehmen vom Werkzeug ab, während Sie den Knopf an der Vorderseite des Akkus verschieben.

Richten Sie zum Anbringen des Akkus dessen Führungsfeder auf die Nut im Gehäuse aus, und schieben Sie den Akku hinein. Schieben Sie ihn vollständig ein, bis er mit einem hörbaren Klicken einrastet. Falls die rote Anzeige an der Oberseite des Knopfes sichtbar ist, ist der Akku nicht vollständig verriegelt.

⚠️ VORSICHT: Schieben Sie den Akku stets bis zum Anschlag ein, bis die rote Anzeige nicht mehr sichtbar ist. Anderenfalls kann er aus dem Werkzeug herausfallen und Sie oder umstehende Personen verletzen.

⚠️ VORSICHT: Unterlassen Sie Gewaltanwendung beim Anbringen des Akkus. Falls der Akku nicht reibungslos hineingleitet, ist er nicht richtig ausgerichtet.

Werkzeug/Akku-Schutzsystem

Das Werkzeug ist mit einem Werkzeug/Akku-Schutzsystem ausgestattet. Dieses System schaltet die Stromversorgung des Motors automatisch ab, um die Lebensdauer von Werkzeug und Akku zu verlängern. Das Werkzeug bleibt während des Betriebs automatisch stehen, wenn das Werkzeug einer der folgenden Bedingungen unterliegt:

► **Abb.6:** 1. Warnlampe

Warnlampe			Status
Farbe	● Ein	● Blinkend	
Grün		ⓘ	Überlastung
Rot	● (Werkzeug) / ● (Akku)		Überhitzung
Rot		ⓘ	Tiefentladung

Überlastschutz

Falls das Werkzeug oder der Akku in eine der folgenden Situationen gerät, bleibt das Werkzeug automatisch stehen, und die Warnlampe beginnt in Grün zu blinken:

- Das Werkzeug wird durch verheddertes Unkraut oder anderen Unrat überlastet.
- Das Schneidwerkzeug ist blockiert oder hat einen Rückschlag bewirkt.
- Die Hauptbetriebstaste ist eingeschaltet, während der Auslöseschalter betätigt wird.

Lassen Sie in dieser Situation den Auslöseschalter los, und entfernen Sie gegebenenfalls verfangenes Unkraut oder Fremdkörper. Betätigen Sie danach wieder den Auslöseschalter, um fortzufahren.

⚠️ VORSICHT: Wenn Sie verheddertes Unkraut am Werkzeug entfernen oder das blockierte Schneidwerkzeug befreien müssen, schalten Sie unbedingt das Werkzeug aus, bevor Sie beginnen.

Überhitzungsschutz für Werkzeug oder Akku

Wenn das Werkzeug oder der Akku überhitzt wird, bleibt das Werkzeug automatisch stehen. Wenn das Werkzeug überhitzt wird, leuchtet die Warnlampe in Rot auf. Wenn der Akku überhitzt wird, blinkt die Warnlampe in Rot. Lassen Sie das Werkzeug und/oder den Akku abkühlen, bevor Sie das Werkzeug wieder einschalten.

Überentladungsschutz

Wenn die Akkukapazität niedrig wird, bleibt das Werkzeug automatisch stehen, und die Warnlampe beginnt in Rot zu blinken. Falls das Werkzeug trotz Betätigung der Schalter nicht funktioniert, nehmen Sie den Akku vom Werkzeug ab, und laden Sie ihn auf.

Anzeigen der Akku-Restkapazität

Drücken Sie die Prüftaste am Akku, um die Akku-Restkapazität anzuzeigen. Die Anzeigelampen leuchten wenige Sekunden lang auf.

► **Abb.7:** 1. Anzeigelampen 2. Prüftaste

Anzeigelampen			Restkapazität
Erleuchtet	Aus	Blinkend	
■ ■ ■ ■	□ □ □ □	◐ ◐	75% bis 100%
■ ■ ■ □	□ □ □ □	◐ ◐	50% bis 75%
■ ■ □ □	□ □ □ □	◐ ◐	25% bis 50%
■ □ □ □	□ □ □ □	◐ ◐	0% bis 25%
◐ □ □ □	□ □ □ □	◐ ◐	Den Akku aufladen.
■ ■ □ □	□ □ □ □	◐ ◐	Möglicherweise liegt eine Funktionsstörung im Akku vor.

HINWEIS: Abhängig von den Benutzungsbedingungen und der Umgebungstemperatur kann die Anzeige geringfügig von der tatsächlichen Kapazität abweichen.

HINWEIS: Die erste (äußerste linke) Anzeigelampe blinkt, wenn das Akku-Schutzsystem aktiv ist.

Hauptbetriebsschalter

⚠️ WARNUNG: Schalten Sie den Hauptbetriebsschalter stets aus, wenn das Werkzeug nicht benutzt wird.

Drücken Sie die Hauptbetriebstaste, um das Werkzeug einzuschalten. Um das Werkzeug auszuschalten, halten Sie die Hauptbetriebstaste gedrückt, bis die Drehzahlanzeigen erlöschen.

► **Abb.8:** 1. Hauptbetriebstaste

HINWEIS: Die Warnlampe blinkt, wenn der Auslöseschalter unter betriebsunfähigen Bedingungen betätigt wird. Die Warnlampe blinkt, wenn Sie den Hauptbetriebsschalter einschalten, während Sie den Einschaltsperrhebel und den Auslöseschalter gedrückt halten.

HINWEIS: Dieses Werkzeug verwendet die Abschaltautomatik. Um unbeabsichtigtes Anlaufen zu vermeiden, wird der Hauptbetriebsschalter automatisch abgeschaltet, wenn der Auslöseschalter eine bestimmte Zeitlang nach dem Einschalten des Hauptbetriebsschalters nicht betätigt wird.

Schalterfunktion

⚠️ WARNUNG: Aus Sicherheitsgründen ist dieses Werkzeug mit einem Einschaltsperrhebel ausgestattet, der versehentliches Einschalten des Werkzeugs verhütet. Benutzen Sie das Werkzeug NIEMALS, wenn es durch einfache Betätigung des Auslöseschalters eingeschaltet werden kann, ohne den Einschaltsperrhebel zu drücken. Lassen Sie das Werkzeug von einem unserer autorisierten Service-Center ordnungsgemäß reparieren, BEVOR Sie es weiter benutzen.

⚠️ WARNUNG: Der Einschaltsperrhebel darf NIEMALS festgeklebt oder funktionsunfähig gemacht werden.

⚠️ VORSICHT: Vergewissern Sie sich vor dem Einsetzen des Akkus in das Werkzeug stets, dass der Ein-Aus-Schalter ordnungsgemäß funktioniert und beim Loslassen in die AUS-Stellung zurückkehrt.

⚠️ VORSICHT: Legen Sie beim Tragen des Werkzeugs niemals Ihren Finger auf die Hauptbetriebstaste und den Auslöseschalter. Anderenfalls kann das Werkzeug unbeabsichtigt anlaufen und Verletzungen verursachen.

ANMERKUNG: Betätigen Sie den Ein-Aus-Schalter nicht gewaltsam, ohne den Einschaltsperrhebel zu drücken. Dies kann zu Beschädigung des Schalters führen.

Um versehentliche Betätigung des Ein-Aus-Schalters zu verhüten, ist das Werkzeug mit einem Einschaltsperrhebel ausgestattet.









► **Abb.9:** 1. Einschaltsperrhebel 2. Ein-Aus-Schalter

Um das Werkzeug zu starten, schalten Sie den Hauptbetriebsschalter ein, fassen Sie den Handgriff (der Einschaltsperrhebel wird durch den Zugriff freigegeben), und betätigen Sie dann den Auslöseschalter. Die Drehzahl erhöht sich durch verstärkte Druckausübung auf den Auslöseschalter. Zum Ausschalten des Werkzeugs lassen Sie den Auslöseschalter los.

Drehzahleinstellung

Sie können die Werkzeugdrehzahl durch Antippen der Hauptbetriebstaste wählen. Mit jedem Antippen der Hauptbetriebstaste ändert sich die Drehzahlstufe.

► **Abb.10:** 1. Drehzahlanzeige 2. Hauptbetriebstaste

Drehzahlanzeige	Betriebsart
3  2  1 	Hoch
3  2  1 	Mittel
3  2  1 	Niedrig

Drehrichtungs-Umkehrtaste für Fremdkörperbeseitigung

⚠️ WARNUNG: Schalten Sie das Werkzeug aus, und nehmen Sie den Akku ab, bevor Sie verhedertes Unkraut oder Fremdkörper entfernen, die durch die Drehrichtungs-Umkehrfunktion nicht beseitigt werden können. Werden Ausschalten des Werkzeugs und Abnehmen des Akkus unterlassen, kann es zu schweren Personenschäden durch versehentliches Anlaufen kommen.

Dieses Werkzeug besitzt eine Drehrichtungs-Umkehrtaste, mit der die Drehrichtung gewechselt werden kann. Sie ist nur zum Entfernen von Unkraut und Fremdkörpern vorgesehen, die sich im Werkzeug verfangen haben.

Um die Drehrichtung umzukehren, tippen Sie die Drehrichtungs-Umkehrtaste an, und betätigen Sie den Auslöseschalter, während Sie den Einschaltsperrhebel bei still stehendem Schneidwerkzeug niederdrücken. Die Drehzahlanzeigen beginnen zu blinken, und das Schneidwerkzeug dreht sich in umgekehrter Richtung, wenn Sie den Auslöseschalter betätigen.

Um wieder auf die normale Drehrichtung umzuschalten, lassen Sie den Auslöser los, und warten Sie, bis das Schneidwerkzeug zum Stillstand kommt.

► **Abb.11:** 1. Drehzahlanzeige
2. Drehrichtungs-Umkehrtaste

HINWEIS: Das Werkzeug läuft nur für eine kurze Zeitspanne in umgekehrter Drehrichtung und bleibt dann automatisch stehen.

HINWEIS: Nachdem das Werkzeug zum Stillstand gekommen ist, läuft es wieder in der normalen Drehrichtung, wenn Sie es wieder in Betrieb nehmen.

HINWEIS: Wenn Sie die Drehrichtungs-Umkehrtaste antippen, während sich das Schneidwerkzeug noch dreht, kommt das Werkzeug zum Stillstand und ist dann für Rückwärtsdrehung bereit.

Elektronische Drehmomentregelung

Das Werkzeug erkennt elektronisch einen plötzlichen Abfall der Drehzahl, wodurch ein Rückschlag verursacht werden kann. In dieser Situation bleibt das Werkzeug automatisch stehen, um weitere Drehung des Schneidwerkzeugs zu verhindern. Zum erneuten Starten des Werkzeugs lassen Sie den Auslöseschalter los. Beseitigen Sie die Ursache des plötzlichen Drehzahlabfalls, und schalten Sie dann das Werkzeug ein.

HINWEIS: Diese Funktion ist keine Vorbeugungsmaßnahme für Rückschläge.

MONTAGE

⚠️ WARNUNG: Vergewissern Sie sich vor der Ausführung von Arbeiten am Werkzeug stets, dass das Werkzeug ausgeschaltet und der Akku abgenommen ist. Werden Ausschalten des Werkzeugs und Abnehmen des Akkus unterlassen, kann es zu schweren Personenschäden durch versehentliches Anlaufen kommen.

⚠️ WARNUNG: Starten Sie das Werkzeug niemals, wenn es nicht vollständig zusammengebaut ist. Der Betrieb des unvollständig zusammengebauten Werkzeugs kann zu schweren Personenschäden durch versehentliches Anlaufen führen.

Montieren des Handgriffs

Befestigen Sie den Handgriff mit den mitgelieferten Klemmen und Schrauben. Vergewissern Sie sich, dass sich der Handgriff zwischen der Distanzhülse und der Pfeilmarkierung befindet. Die Distanzhülse darf nicht entfernt oder geschrumpft werden.

► **Abb.12:** 1. Klemme 2. Innensechskantschraube
3. Handgriff 4. Pfeilmarkierung
5. Distanzhülse

Wenn Sie die folgenden Aufsätze benutzen, befestigen Sie unbedingt die Barriere mit der Schraube der Barriere am Handgriff.

- Freischneider-Aufsatz *
- Sensenaufsatz *
- Kantenschneider-Vorsatz

*. Nur wenn Metallmesser angebracht ist.

► **Abb.13:** 1. Barriere 2. Schraube

Montieren des Zubehörrohrs

⚠️ VORSICHT: Prüfen Sie nach der Installation stets nach, ob das Zubehörrohr gesichert ist. Falsche Installation kann dazu führen, dass sich der Aufsatz vom Antriebsaggregat löst und Personenschäden verursacht.

Montieren Sie das Zubehörrohr am Antriebsaggregat.

1. Schwenken Sie den Hebel des Antriebsaggregats in Richtung des Zubehörs.

► **Abb.14:** 1. Hebel

2. Entfernen Sie die Kappe des Aufsatzes. Richten Sie den Stift auf die Pfeilmarkierung aus, und führen Sie das Zubehörrohr ein, bis der Entriegelungsknopf herauspringt.

► **Abb.15:** 1. Entriegelungsknopf 2. Pfeilmarkierung
3. Stift

3. Schwenken Sie den Hebel in Richtung des Antriebsaggregats.

► **Abb.16:** 1. Hebel

Vergewissern Sie sich, dass die Oberfläche des Hebels parallel zum Rohr ist.

Zum Entfernen des Rohrs schwenken Sie den Hebel in Richtung des Aufsatzes, und ziehen Sie das Rohr heraus, während Sie den Entriegelungsknopf niederdrücken.

► **Abb.17:** 1. Entriegelungsknopf 2. Hebel 3. Rohr

Einstellen der Handgriffposition

Stellen Sie die Handgriffposition ein, um eine komfortable Handhabung des Werkzeugs zu erhalten.

Lösen Sie die Innensechskantschraube am Handgriff. Bewegen Sie den Handgriff auf eine komfortable Arbeitsposition, und ziehen Sie dann die Schraube fest.

► **Abb.18:** 1. Griffstange 2. Innensechskantschraube

Anbringen des Schultergurts

⚠️ WARNUNG: Lassen Sie äußerste Sorgfalt walten, um immer die Kontrolle über das Werkzeug zu behalten. Achten Sie darauf, dass das Werkzeug nicht zu Ihnen oder einer anderen Person im Arbeitsbereich abgelenkt wird. Verlust der Kontrolle über das Werkzeug kann zu schweren Verletzungen von Umstehenden und Bediener führen.

⚠ VORSICHT: Wenn Sie das Werkzeug in Kombination mit einer rucksackartigen Stromquelle, wie z. B. der rückentragbaren Akku-Bank, betreiben, verwenden Sie nicht den im Werkzeugpaket enthaltenen Schultergurt, sondern das von Makita empfohlene Aufhängeband.

Falls Sie den im Werkzeugpaket enthaltenen Schultergurt und den Schultergurt der rucksackartigen Stromquelle gleichzeitig anlegen, ist das Ablegen des Werkzeugs oder der rucksackartigen Stromquelle in einem Notfall schwierig, und es kann zu einem Unfall oder zu Verletzungen kommen. Wenden Sie sich für das empfohlene Aufhängeband an ein autorisiertes Makita-Servicecenter.

⚠ VORSICHT: Benutzen Sie immer den am Werkzeug angebrachten Schultergurt. Stellen Sie den Schultergurt vor der Arbeit auf die Benutzergöße ein, um Ermüdung zu verhüten.

⚠ VORSICHT: Vergewissern Sie sich vor dem Betrieb, dass der Schultergurt einwandfrei am Werkzeug angebracht ist.

1. Hängen Sie den Haken am Schultergurt in den Ring und Aufhänger des Werkzeugs ein.
▶ **Abb.19:** 1. Ring 2. Haken 3. Aufhänger
2. Legen Sie den Schultergurt auf Ihrer linken Schulter an. Stellen Sie den Schultergurt auf eine bequeme Arbeitsposition ein.
▶ **Abb.20**

Der Schultergurt besitzt eine Schnellentriegelung. Drücken Sie einfach die Seiten der Schnalle zusammen, um das Werkzeug vom Schultergurt zu lösen.
▶ **Abb.21:** 1. Schnalle

Aufbewahrung des Inbusschlüssels

⚠ VORSICHT: Vergessen Sie nicht, den Inbusschlüssel aus dem Werkzeugkopf herauszunehmen. Anderenfalls kann es zu Verletzungen und/oder Beschädigung des Werkzeugs kommen.

Bewahren Sie den Inbusschlüssel bei Nichtbenutzung an der abgebildeten Stelle auf, damit er nicht verloren geht.
▶ **Abb.22:** 1. Handgriff 2. Inbusschlüssel

WARTUNG

⚠ WARNUNG: Vergewissern Sie sich vor der Durchführung von Inspektions- oder Wartungsarbeiten am Werkzeug stets, dass das Werkzeug ausgeschaltet und der Akku abgenommen ist. Werden Ausschalten des Werkzeugs und Abnehmen des Akkus unterlassen, kann es zu schweren Personenschäden durch versehentliches Anlaufen kommen.

ANMERKUNG: Verwenden Sie auf keinen Fall Benzin, Waschbenzin, Verdünner, Alkohol oder dergleichen. Solche Mittel können Verfärbung, Verformung oder Rissbildung verursachen.

Um die SICHERHEIT und ZUVERLÄSSIGKEIT dieses Produkts zu gewährleisten, sollten Reparaturen und andere Wartungs- oder Einstellarbeiten nur von Makita-Vertragswerkstätten oder Makita-Kundendienstzentren unter ausschließlicher Verwendung von Makita-Originalersatzteilen ausgeführt werden.

Reinigen des Werkzeugs

Reinigen Sie das Werkzeug, indem Sie Staub, Schmutz oder Grasreste mit einem trockenen, oder in Seifenwasser getauchten und ausgewrungenen Tuch abwischen. Um Überhitzung des Werkzeugs zu vermeiden, entfernen Sie unbedingt das abgeschnittene Gras oder an der Lüftungsöffnung des Werkzeugs haftenden Unrat.

Akku-Schutz

⚠ WARNUNG: Entfernen Sie den Akku-Schutz nicht. Benutzen Sie das Werkzeug nicht, wenn der Akku-Schutz abgenommen oder beschädigt ist. Direkter Aufprall auf den Akku kann eine Funktionsstörung des Akkus verursachen und zu einer Verletzung und/oder einem Brand führen. Falls der Akku-Schutz verformt oder beschädigt ist, kontaktieren Sie Ihr autorisiertes Service-Center bezüglich Reparaturen.

▶ **Abb.23:** 1. Akku-Schutz

FEHLERSUCHE

Bevor Sie den Reparaturdienst anrufen, führen Sie zunächst Ihre eigene Inspektion durch. Falls Sie ein Problem finden, das nicht in der Anleitung erläutert wird, versuchen Sie nicht, das Werkzeug zu zerlegen. Wenden Sie sich stattdessen an autorisierte Makita-Kundendienstzentren, und achten Sie darauf, dass stets Makita-Ersatzteile für Reparaturen verwendet werden.

Zustand der Unregelmäßigkeit	Wahrscheinliche Ursache (Funktionsstörung)	Abhilfemaßnahme
Der Motor läuft nicht.	Der Akku ist nicht eingesetzt.	Den Akku einsetzen.
	Akkustörung (Unterspannung)	Den Akku aufladen. Falls Laden nichts nützt, den Akku austauschen.
	Das Antriebssystem funktioniert nicht korrekt.	Wenden Sie sich bezüglich einer Reparatur an Ihr autorisiertes Kundendienstzentrum.
Der Motor bleibt nach kurzer Zeit stehen.	Die Drehrichtung ist umgekehrt.	Ändern Sie die Drehrichtung mit dem Drehrichtungsumschalter.
	Der Ladestand des Akkus ist niedrig.	Den Akku aufladen. Falls Laden nichts nützt, den Akku austauschen.
	Überhitzung.	Brechen Sie die Benutzung des Werkzeugs ab, um es abkühlen zu lassen.
Die Maximaldrehzahl wird nicht erreicht.	Der Akku ist falsch eingesetzt.	Setzen Sie den Akku gemäß der Beschreibung in dieser Anleitung ein.
	Die Akkuleistung lässt nach.	Den Akku aufladen. Falls Laden nichts nützt, den Akku austauschen.
	Das Antriebssystem funktioniert nicht korrekt.	Wenden Sie sich bezüglich einer Reparatur an Ihr autorisiertes Kundendienstzentrum.

SONDERZUBEHÖR

⚠ VORSICHT: Die folgenden Zubehörteile oder Vorrichtungen werden für den Einsatz mit dem in dieser Anleitung beschriebenen Makita-Werkzeug empfohlen. Die Verwendung anderer Zubehörteile oder Vorrichtungen kann eine Verletzungsgefahr darstellen. Verwenden Sie Zubehörteile oder Vorrichtungen nur für ihren vorgesehenen Zweck.

Wenn Sie weitere Einzelheiten bezüglich dieser Zubehörteile benötigen, wenden Sie sich bitte an Ihre Makita-Kundendienststelle.

Angaben zu den zutreffenden Modellen für dieses Werkzeug finden Sie im Abschnitt „Zugelassene Aufsätze“.

- Freischneider-Aufsatz
- Sensen-Aufsatz
- Sensenaufsatz
- Heckenscheren-Aufsatz
- Aufsatz Gestrüppschneider
- Hochentaster-Aufsatz
- Kultivator-Aufsatz
- Kantenschneider-Vorsatz
- Kaffee-Ernte-Aufsatz
- Schaftverlängerung
- Sensen Aufsatz
- Bürsten Aufsatz
- Gebläse-Aufsatz
- Original-Makita-Akku und -Ladegerät

HINWEIS: Manche Teile in der Liste können als Standardzubehör im Werkzeugsatz enthalten sein. Sie können von Land zu Land unterschiedlich sein.

Makita Europe N.V. Jan-Baptist Vinkstraat 2,
3070 Kortenberg, Belgium

Makita Corporation 3-11-8, Sumiyoshi-cho,
Anjo, Aichi 446-8502 Japan

www.makita.com

885830-971
EN, PL, HU, SK,
CS, UK, RO, DE
20200926