

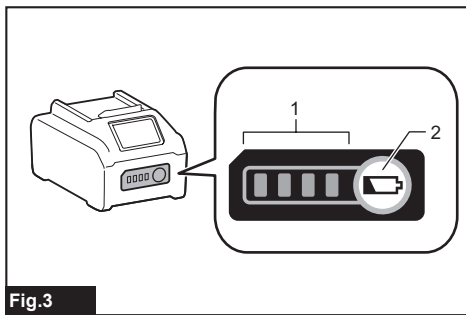

AC001G

EN	Cordless Air Compressor	INSTRUCTION MANUAL	3
PL	Akumulatorowy Kompresor Powietrza	INSTRUKCJA OBSŁUGI	15
HU	Akkumulátoros légsűritő	HASZNÁLATI KÉZIKÖNYV	28
SK	Akkumulátorový vzduchový kompresor	NÁVOD NA OBSLUHU	40
CS	Akkumulátorový pneumatický kompresor	NÁVOD K OBSLUZE	52
UK	Акумуляторний повітряний компресор	ІНСТРУКЦІЯ З ЕКСПЛУАТАЦІЇ	64
RO	Compresor de aer cu acumulator	MANUAL DE INSTRUCȚIUNI	77
DE	Akku Kompressor	BETRIEBSANLEITUNG	90
SV	Sladdlös luftkompressor	BRUKSANVISNING	103
NO	Batteridrevet luftkompressor	BRUKSANVISNING	115
FI	Akkukäyttöinen ilmakompressor	KÄYTTÖOHJE	127
DA	Akku luftkompressor	BRUGSANVISNING	138
LV	Bezvada gaisa kompresors	LIETOŠANAS INSTRUKCIJA	150
LT	Belaidis oro kompresorius	NAUDOJIMO INSTRUKCIJA	162
ET	Juhtmeta õhukompressor	KASUTUSJUHEND	174
RU	Акумуляторный поршневой компрессор	РУКОВОДСТВО ПО ЭКСПЛУАТАЦИИ	186
SL	Akumulatorski zračni kompresor	NAVODILA ZA UPORABO	201
SQ	Kompresor me bateri	MANUALI I PËRDORIMIT	213
BG	Акумуляторен въздушен компресор	РЪКОВОДСТВО ЗА ЕКСПЛОАТАЦИЯ	225
HR	Akumulatorski kompresor zraka	PRIRUČNIK S UPUTAMA	240
MK	Батериски компресор за воздух	УПАТСТВО ЗА УПОТРЕБА	252
SR	Акумуляторски компресор ваздуха	УПУТСТВО ЗА УПОТРЕБУ	266
KK	Акумуляторлық піспекті компрессор	ПАЙДАЛАНУ ЖӨНІНДЕГІ НҰСҚАУЛЫҚ	279

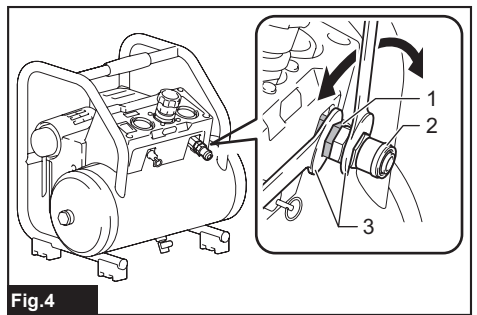

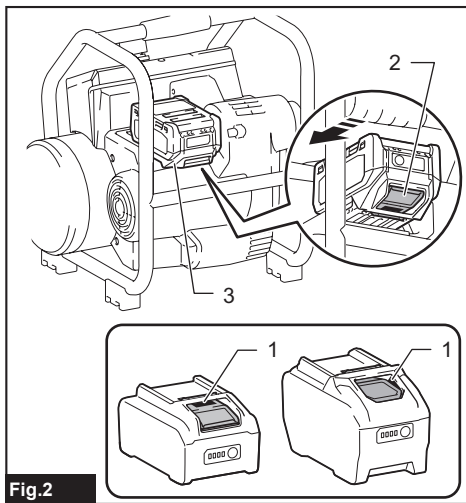
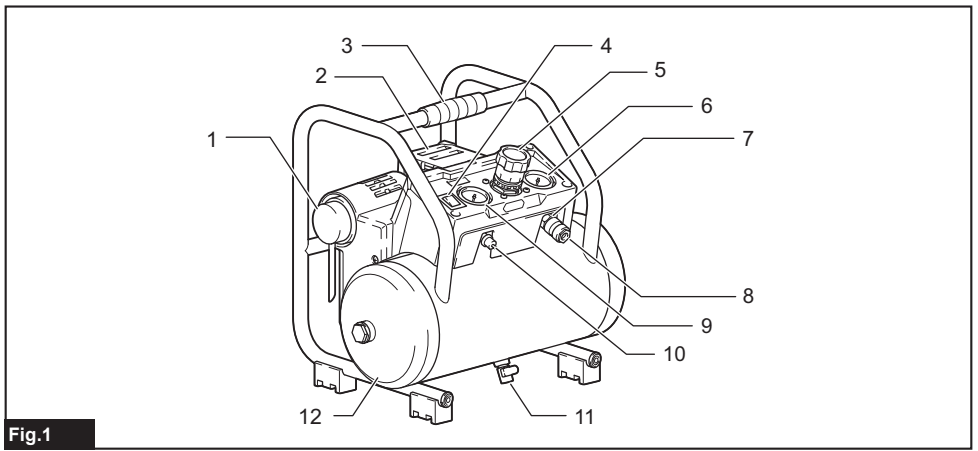

SPECIFICATIONS

Model:	AC001G
L/min @ 0.62 MPa (L/min @ 6.2 bar)	34 L/min
Cut-In Pressure	0.72 MPa (7.2 bar)
Cut-Out Pressure	0.93 MPa (9.3 bar)
Outlet Max Pressure	0.93 MPa (9.3 bar)
Bore x Stroke x Qty	36 mm x 30 mm x 1
Motor RPM	6,000 min ⁻¹
Tank Size	7.6 L
Lubrication	Oil-Less
Rated voltage	D.C. 36 V - 40 V max
Dimensions (L x W x H)	302 mm x 434 mm x 382 mm
Net weight	11.6 - 12.2 kg

- Due to our continuing program of research and development, the specifications herein are subject to change without notice.
- Specifications and battery cartridge may differ from country to country.

Applicable battery cartridge and charger

Battery cartridge	BL4020 / BL4025 / BL4040* / BL4050F* * : Recommended battery
Charger	DC40RA / DC40RB / DC40RC







- Some of the battery cartridges and chargers listed above may not be available depending on your region of residence.

⚠ WARNING: Only use the Makita battery cartridges and chargers listed above. Use of any other battery cartridges and chargers may cause injury and/or fire.

NOTE: The battery cartridge and charger are not included.

Symbols

The followings show the symbols which may be used for the equipment. Be sure that you understand their meaning before use.

	Read instruction manual.
	Take particular care and attention.
	Risk of electric shock. Caution: before doing any work on the compressor the battery cartridge must be removed.
	Risk of high temperatures. Caution: the compressor contains some parts which might reach high temperatures.
	Risk of accidental start-up. Attention, the compressor could start automatically in case of a black-out and subsequent reset.
	Wear safety glasses.



Wear ear protection.



For European countries only
Due to the presence of hazardous components in the equipment, waste electrical and electronic equipment, accumulators and batteries may have a negative impact on the environment and human health. Do not dispose of electrical and electronic appliances or batteries with household waste!

In accordance with the European Directive on waste electrical and electronic equipment and on accumulators and batteries and waste accumulators and batteries, as well as their adaptation to national law, waste electrical equipment, batteries and accumulators should be stored separately and delivered to a separate collection point for municipal waste, operating in accordance with the regulations on environmental protection.

This is indicated by the symbol of the crossed-out wheeled bin placed on the equipment.



Guaranteed sound power level according to EU Outdoor Noise Directive.
Guaranteed sound power level according to UKCA Outdoor Noise Directive.



Sound power level according to Australia NSW Noise Control Regulation.

Noise

The typical A-weighted noise level determined according to EN ISO 3744: 2010:

Sound pressure level (L_{pA}) : 68 dB (A)

Uncertainty (K) : 2.5 dB (A)

The noise level under working may exceed 80 dB (A).

NOTE: The declared noise emission value(s) has been measured in accordance with a standard test method and may be used for comparing one tool with another.

NOTE: The declared noise emission value(s) may also be used in a preliminary assessment of exposure.

⚠ WARNING: Wear ear protection.

⚠ WARNING: The noise emission during actual use of the power tool can differ from the declared value(s) depending on the ways in which the tool is used especially what kind of workpiece is processed.

⚠ WARNING: Be sure to identify safety measures to protect the operator that are based on an estimation of exposure in the actual conditions of use (taking account of all parts of the operating cycle such as the times when the tool is switched off and when it is running idle in addition to the trigger time).

Declaration of Conformity

For European countries only

The declaration of conformity is included as Annex A to this instruction manual.

IMPORTANT SAFETY INSTRUCTIONS

SAVE THESE INSTRUCTIONS.

⚠ WARNING:

- **IMPROPER OPERATION OR MAINTENANCE OF THIS PRODUCT COULD RESULT IN SERIOUS INJURY AND PROPERTY DAMAGE.**
- **READ AND UNDERSTAND ALL WARNINGS AND OPERATING INSTRUCTIONS BEFORE USING THIS EQUIPMENT.**

- **Keep this instruction manual for your reference and instructions for others. When you lend the compressor and air tools, lend only to people who have proven to be experienced and also hand over the instruction manual together.**
- **First-time or inexperienced operators should be trained in the operations. Never allow children, or people unfamiliar with the instructions, to use the compressor and air tools.**

⚠ WARNING:

Work Area Safety

- **Keep your work area clean and well lit. Cluttered and dark areas invite accidents.**
- **Do not operate the compressor in explosive atmospheres, such as in the presence of flammable liquids, gases, or dust. The compressor creates sparks which may ignite the dust or fumes.**
- **Keep bystanders, children, and visitors away while operating an air tool. Distractions can cause you to lose control. Protect others in the work area from debris such as chips and sparks. Provide barriers or shields as needed. Children should never be allowed in the work area.**
- **The adequate room temperature is +5°C to +30°C. (0°C to + 40°C at Maximum)**

⚠ WARNING:

Risk of Unsafe Operation

WHAT CAN HAPPEN

Unsafe operation of your air compressor could lead to serious injury to you or others.

HOW TO PREVENT IT

- Review and understand all instructions and warnings in this manual.
- Become familiar with the operation and controls of the air compressor.
- Keep operating area clear of all persons, pets, and obstacles.
- Keep children away from the air compressor at all times.
- Do not operate the product when fatigued or under the influence of alcohol or drugs. Stay alert at all times. Distractions can cause you to lose control.
- Never defeat the safety features of this product.
- Equip area of operation with a fire extinguisher.
- Do not operate machine with missing, broken, or unauthorized parts.
- Before use, always check that the compressor is safe for operation. If there is a misalignment or binding of moving parts, breakage of part, or other functional failure, have the compressor serviced before use. Many accidents are caused by poorly maintained products.

WARNING:

Risk of Air Tank Bursting



WHAT CAN HAPPEN

The following conditions could lead to a weakening of the tank, and **RESULT IN A VIOLENT TANK EXPLOSION RESULTING IN SERIOUS INJURY TO YOU OR OTHERS:**

- Failure to properly drain condensed water from the tank, causing rust and thinning of the tank wall.
- Modifications or attempted repairs to the tank.
- Unauthorized modifications to the pressure switch, safety valve, or any other components, which control tank pressure.

HOW TO PREVENT IT

- Drain air tank daily or after each use. If air tank develops a leak, replace it immediately with a new tank or replace the entire compressor.
- Do not drill into, weld or otherwise modify air tank or it will weaken. The tank can rupture or explode. Replace with a new air tank.
- Follow the equipment manufacturers recommendation and never exceed the maximum allowable pressure rating of attachments. Never use the compressor to inflate small low-pressure objects such as children's toys, footballs, basketballs, etc.

WARNING:

Risk of Attachments and Accessories Bursting



WHAT CAN HAPPEN

- Exceeding the pressure rating of air tools, spray guns, air operated accessories, tires AND other inflatables can cause them to explode or fly apart, and could result in serious injury to you and others.
- Always follow all safety rules recommended by the manufacturer of your air tool, in addition to all safety rules for the air compressor. Following this rule will reduce the risk of serious personal injury.

WARNING:

Risk when Inflating Tires

WHAT CAN HAPPEN

Over inflating tires can result in serious injury and property damage.

HOW TO PREVENT IT

- Check the tires pressure before each use with a tire pressure gauge. While inflating tires, confirm the correct tire pressure written on the tire's sidewall.

NOTE: Equipment used for inflating tires, such as air tanks and compressors can inflate small tires or similar very rapidly. Adjust the air supply so that it becomes equal or less than the rating of tire pressure. To prevent over inflation, supply air little by little and frequently check the tire's air pressure using a tire gauge.

WARNING:

Risk of Electric Shock



WHAT CAN HAPPEN

Your air compressor is powered by electricity. Like any other electrically powered device, if it is not used properly, it may cause electrical shock.

HOW TO PREVENT IT

- Any electrical wiring or repairs required to this product should be performed by qualified service personnel or a licensed electrician, in accordance with national and local electrical codes.
- Never operate the compressor outdoors when it is raining, or in a wet environment.
- Never operate the compressor with guards or covers which are damaged or removed.
- To reduce the risk of electric shock, do not expose to rain. Store indoors.
- Do not expose compressor to rain or wet conditions. Water entering the compressor will increase the risk of electric shock.
- Avoid body contact with earthed or grounded surfaces, such as pipes, radiators, ranges and refrigerators. There is an increased risk of electric shock if your body is earthed or grounded.

WARNING:

Risk of Explosion or Fire



WHAT CAN HAPPEN

It is normal for electrical contacts within the motor and pressure switch to spark, whenever the compressor starts or stops. Never operate the compressor in an atmosphere where flammable vapors are present. Doing so can result in serious injury to you or others.

HOW TO PREVENT IT

- Always operate the compressor in a well-ventilated area, free of gasoline or solvent vapors.
- Do not use flammable liquid in a confined area.
- Always ventilate the spraying area.
- Do not smoke during spraying and spray toward a location where spark or flame is generated.
- Keep compressors away from the spraying area as possible, leave a distance at least 6.1 m from the spraying area and all flammable materials.
- Store flammable materials in a secure location away from compressor.

WARNING:

Risk to Breathing



WHAT CAN HAPPEN

- The compressed air from your compressor is not safe for breathing. The air stream may contain carbon monoxide or other vapors, or particles from the tank or other components.
- Sprayed materials such as paint, paint solvents, paint remover, insecticides, weed killers, etc., contain harmful vapors and poisons.
- Breathing compressor or sprayed materials vapor can result in serious injury.

HOW TO PREVENT IT

- Never inhale air from the compressor, either directly or from a breathing device connected to the compressor.
- Work in an area equipped with good cross ventilation.
- Read and follow the safety instructions provided on the label or safety data sheet for the material you are spraying. Use an approved respirator designed for use with your specific application.
- Do not carry the compressor while painting.

WARNING:

Risk from Noise

- Wear hearing protection to protect your ears against exhaust noise and noise during operation.

WARNING:

Risk from Compressed Air



WHAT CAN HAPPEN

The compressed air stream can cause soft tissue damage, and can propel dirt, chips, loose particles and small objects at high speed, resulting in property damage or personal injury.

HOW TO PREVENT IT

- Always wear approved safety glasses with side shields when using or maintaining the compressor.
- Never point any nozzle or sprayer toward any part of the body or at other people or animals.
- Always turn the compressor off and bleed pressure from the air line before attempting maintenance, attaching tools or accessories.

WARNING:

Risk from Moving Parts



WHAT CAN HAPPEN

The compressor cycles automatically when the On/Auto-Off switch is in the On/Auto position. If you attempt repair or maintenance while the compressor is operating or plugged in, you can expose yourself to moving parts. These moving parts can cause serious injury.

HOW TO PREVENT IT

- Always turn off the On/Auto-Off switch and remove the battery cartridge. After that, release air pressure from the tank and any attachments before attempting any maintenance or repair.
- Never operate the compressor with guards or covers which are damaged or removed.
- Keep your hair, clothing, and gloves away from moving parts. Loose clothes, jewelry, or long hair can be caught in moving parts.
- Air vents may cover moving parts and should be avoided as well.

WARNING:

Risk of Burn

- **Do not operate the portable compressor with the doors or enclosures open!**
- **Do not open the cock before the air hose is attached!**



WHAT CAN HAPPEN

Contact with hot parts such as the compressor head or outlet tubes could result in a serious skin burn.

HOW TO PREVENT IT

- Never touch hot components during or immediately after operation of the compressor. Do not reach around protective shrouds or attempt maintenance until the compressor has been allowed to cool.
- Always hold the handle when move or transport the compressor.
- During using the compressor and within one hour after use, do not touch the heated parts such as cylinder, cylinder head, and exhaust hose. These parts become hot and can cause burn injury.

WARNING:

Transport

- **Always hold the handle when handling, lifting, moving, or transporting the compressor. Do not attempt to pull or carry the air compressor by the hose. Doing so may damage the compressor and/or hose.**
- **Always carry the compressor in the correct way. Transporting and lifting in wrong way may cause the compressor damaged.**

- **The maximum bevel during traction is at least 30°.**
- **Do not apply vehicles for traction.**
- **Do not place compressor under inflammable, explosive or erosive service.**
- **To prevent unintentional start-up;**
 - do not carry the compressor over a long distance;
 - do not carry with the compressor with its air tank filled with compressed air, and;
 - do not bring into a potentially dangerous situations, such as in a vehicle or on a ladder or scaffold.

Electrical and battery safety

1. **Avoid dangerous environment. Don't use the tool in damp or wet locations or expose it to rain.** Water entering the tool will increase the risk of electric shock.
2. **Prevent unintentional starting. Ensure the switch is in the off-position before connecting to battery pack, picking up or carrying the machine.** Carrying the machine with your finger on the switch or energizing machine that have the switch on invites accidents.
3. **Disconnect the battery pack from the machine before making any adjustments, changing accessories, or storing machine.** Such preventive safety measures reduce the risk of starting the machine accidentally.
4. **Recharge only with the charger specified by the manufacturer.** A charger that is suitable for one type of battery pack may create a risk of fire when used with another battery pack.
5. **Use machines only with specifically designated battery packs.** Use of any other battery packs may create a risk of injury and fire.
6. **When battery pack is not in use, keep it away from other metal objects, like paper clips, coins, keys, nails, screws or other small metal objects, that can make a connection from one terminal to another.** Shorting the battery terminals together may cause burns or a fire.
7. **Under abusive conditions, liquid may be ejected from the battery; avoid contact. If contact accidentally occurs, flush with water. If liquid contacts eyes, seek medical help.** Liquid ejected from the battery may cause irritation or burns.
8. **Do not use a battery pack or machine that is damaged or modified. Damaged or modified batteries may exhibit unpredictable behaviour resulting in fire, explosion or risk of injury.**
9. **Do not expose a battery pack or machine to fire or excessive temperature. Exposure to fire or temperature above 130°C (265°F) may cause explosion.**
10. **Follow all charging instructions and do not charge the battery pack or machine outside of the temperature range specified in the instructions.** Charging improperly or at temperatures outside of the specified range may damage the battery and increase the risk of fire.

11. **Have servicing performed by a qualified repair person using only identical replacement parts.** This will ensure that the safety of the product is maintained.
12. **Do not modify or attempt to repair the machine or the battery pack except as indicated in the instructions for use and care.**

Important safety instructions for battery cartridge

1. **Before using battery cartridge, read all instructions and cautionary markings on (1) battery charger, (2) battery, and (3) product using battery.**
2. **Do not disassemble or tamper with the battery cartridge.** It may result in a fire, excessive heat, or explosion.
3. **If operating time has become excessively shorter, stop operating immediately. It may result in a risk of overheating, possible burns and even an explosion.**
4. **If electrolyte gets into your eyes, rinse them out with clear water and seek medical attention right away. It may result in loss of your eyesight.**
5. **Do not short the battery cartridge:**
 - (1) **Do not touch the terminals with any conductive material.**
 - (2) **Avoid storing battery cartridge in a container with other metal objects such as nails, coins, etc.**
 - (3) **Do not expose battery cartridge to water or rain.**

A battery short can cause a large current flow, overheating, possible burns and even a breakdown.
6. **The operating temperature of this battery cartridge is between 0°C and 40°C (32°F and 104°F).**
7. **Do not store the battery cartridge in locations where the temperature may go -20 °C (-4 °F) or less, or, 40 °C (104 °F) or more.**
8. **Do not store and use the tool and battery cartridge in locations where the temperature may reach or exceed 50 °C (122 °F).**
9. **Do not incinerate the battery cartridge even if it is severely damaged or is completely worn out. The battery cartridge can explode in a fire.**
10. **Do not nail, cut, crush, throw, drop the battery cartridge, or hit against a hard object to the battery cartridge.** Such conduct may result in a fire, excessive heat, or explosion.
11. **Do not use a damaged battery.**
12. **The contained lithium-ion batteries are subject to the Dangerous Goods Legislation requirements.** For commercial transports e.g. by third parties, forwarding agents, special requirement on packaging and labeling must be observed. For preparation of the item being shipped, consulting an expert for hazardous material is required. Please also observe possibly more detailed national regulations. Tape or mask off open contacts and pack up the battery in such a manner that it cannot move around in the packaging.

13. When disposing the battery cartridge, remove it from the tool and dispose of it in a safe place. Follow your local regulations relating to disposal of battery.
14. Use the batteries only with the products specified by Makita. Installing the batteries to non-compliant products may result in a fire, excessive heat, explosion, or leak of electrolyte.
15. If the tool is not used for a long period of time, the battery must be removed from the tool.
16. During and after use, the battery cartridge may take on heat which can cause burns or low temperature burns. Pay attention to the handling of hot battery cartridges.
17. Do not touch the terminal of the tool immediately after use as it may get hot enough to cause burns.
18. Do not allow chips, dust, or soil stuck into the terminals, holes, and grooves of the battery cartridge. It may cause heating, catching fire, burst and malfunction of the tool or battery cartridge, resulting in burns or personal injury.
19. Unless the tool supports the use near high-voltage electrical power lines, do not use the battery cartridge near a high-voltage electrical power lines. It may result in a malfunction or breakdown of the tool or battery cartridge.
20. Keep the battery away from children.

SAVE THESE INSTRUCTIONS.

⚠CAUTION: Only use genuine Makita batteries. Use of non-genuine Makita batteries, or batteries that have been altered, may result in the battery bursting causing fires, personal injury and damage. It will also void the Makita warranty for the Makita tool and charger.

Tips for maintaining maximum battery life

1. Charge the battery cartridge before completely discharged. Always stop tool operation and charge the battery cartridge when you notice less tool power.
2. Never recharge a fully charged battery cartridge. Overcharging shortens the battery service life.
3. Charge the battery cartridge with room temperature at 10 °C - 40 °C (50 °F - 104 °F). Let a hot battery cartridge cool down before charging it.
4. When not using the battery cartridge, remove it from the tool or the charger.
5. Charge the battery cartridge if you do not use it for a long period (more than six months).

INTRODUCTION

General information

This air compressor is equipped with an Oil-Less pump designed for durability and no maintenance. The compressor can be used for properly rated pneumatic nailers and staplers. An air pressure regulator is supplied for these applications.

Intended use

This air compressor is designed for professional finish nailing and stapling applications.

⚠WARNING: Never use compressor for applications other than to operate a properly rated nailer or stapler. Use of the compressor for other applications could result in property damage and personal injury.

Separate air transformers which combine the functions of air regulation and/or moisture and dirt removal should be used where applicable.

⚠WARNING: Use the pressure gauge only for a reference. Check the air pressure using calibrated measuring equipment during and after inflating objects.

Parts description

► Fig.1

1	Air filter (air intake)	2	Battery cartridge	3	Carrying handle	4	On/Auto-Off switch
5	Regulator	6	Outlet pressure gauge	7	Air outlet (Rc 1/4)	8	Quick coupler (country specific)
9	Tank pressure gauge	10	Safety valve	11	Drain valve	12	Air tank

⚠CAUTION: Always use accessories and attachments recommended for use with Makita product. Not doing so may cause personal injury. Accessories and attachments must be used for its original purpose. If you need any assistance, ask your local Makita Service Center.

Glossary

MPa (megapascal): Metric pressure measurement. 1 megapascal equals to 10 bar.

Cut-in pressure: While the motor is off, air tank pressure drops as you continue to use your accessory or air tool. When the tank pressure drops to a certain level the motor will restart automatically re-started is called "cut-in pressure".

Cut-out pressure: When you turn on your air compressor, it begins to run, air pressure in the air tank begins to build. It builds to a certain pressure before the motor automatically shuts off - protecting your air tank from pressure higher than its design rating. The pressure at which the motor shuts off is called "cut-out pressure".

On-receipt inspection

DAMAGE: Each air compressor outfit is carefully tested and checked before shipment. With improper handling, damage may result in transit and cause problems with compressor operation.

Immediately upon arrival, check equipment for both concealed and visible damages to avoid expenses being incurred to correct such problems. This should be done regardless of any visible signs of damage to the shipping container. If this product was shipped directly to you, report any damages to the carrier and arrange for inspection of goods immediately.

Installation and break-in procedures

Location of the air compressor

Locate the air compressor in a clean, dry and well-ventilated area. The air filter must be kept clear of obstructions, which could reduce air delivery of the air compressor. The air compressor should be located at least 305 mm away from the wall or other obstructions that will interfere with the flow of air. The air compressor head and shroud are designed to allow for proper cooling. If humidity is high, an air filter can be installed on the air outlet adapter to remove excessive moisture. Follow the instructions packaged with the air filter for proper installation.

Place the air compressor on a flat surface so that it is resting securely on the rubber feet.

▲WARNING: Risk of Falling

WHAT CAN HAPPEN

The air compressor can fall from a table, workbench, or roof causing damage to the compressor and could result in serious injury or death to the operator.

HOW TO PREVENT IT

Always operate compressor in a stable secure position to prevent accidental movement of the compressor. Never operate compressor on a roof or other elevated position. Use additional air hose to reach high locations.

Operating temperature

The operating temperature of this compressor is between 0°C and 40°C.

▲CAUTION: Never operate the compressor in the temperatures below 0°C and above 40°C.

Duty cycle

All Makita manufactured air compressors are recommended to be operated on not more than a 50% duty cycle. This means an air compressor that pumps air more than 50% in one hour is considered misuse because the air compressor is undersized for the required air demand.

Piping

Plastic or PVC pipe is not designed for use with compressed air. Regardless of its indicated pressure rating, plastic pipe can burst from air pressure. Use only metal pipe for air distribution lines. If a pipe line is necessary, use pipe that is the same size, or larger than, the air tank outlet. Piping that is too small will restrict the flow of air. If piping is over 30.5 m long, use the next larger size. Bury underground lines below the frost line and avoid pockets where condensation can gather and freeze. Apply pressure before underground lines are covered to make sure all pipe joints are free of leaks.

Battery protection system

This compressor is equipped with a battery protection system. This system automatically cuts off power to the motor to extend compressor and battery life. The compressor will automatically stop during operation if the compressor/battery is placed under one of the following conditions:

Overloaded

The compressor/battery is operated in a manner that causes it to draw an abnormally high current. In this situation, turn the compressor off and stop the application that caused the compressor to become overloaded. Then turn the compressor on to restart.

If the compressor does not start, the battery is overheated. In this situation, let the battery cool before turning the compressor on again.

Low battery voltage

The remaining battery capacity is too low and the compressor will not operate. If you turn the tool on, the motor runs again but stops soon. In this situation, remove and recharge the battery cartridge.

Protections against other causes

Protection system is also designed for other causes that could damage the compressor and allows the tool to stop automatically. Take all the following steps to clear the causes, when the compressor has been brought to a temporary halt or stop in operation.

1. Turn the compressor off, and then turn it on again to restart.
2. Charge the battery or replace it/them with recharged battery.
3. Let the compressor and battery cool down.

If no improvement can be found by restoring protection system, then contact your local Makita Service Center.

OPERATION

Installing or removing battery cartridge

CAUTION: Always switch off the tool before installing or removing of the battery cartridge.

CAUTION: Hold the tool and the battery cartridge firmly when installing or removing battery cartridge.

Failure to hold the tool and the battery cartridge firmly may cause them to slip off your hands and result in damage to the tool and battery cartridge and a personal injury.

► **Fig.2:** 1. Red indicator 2. Button 3. Battery cartridge

To remove the battery cartridge, slide it from the tool while sliding the button on the front of the cartridge.

To install the battery cartridge, align the tongue on the battery cartridge with the groove in the housing and slip it into place. Insert it all the way until it locks in place with a little click. If you can see the red indicator as shown in the figure, it is not locked completely.

CAUTION: Always install the battery cartridge fully until the red indicator cannot be seen. If not, it may accidentally fall out of the tool, causing injury to you or someone around you.

CAUTION: Do not install the battery cartridge forcibly. If the cartridge does not slide in easily, it is not being inserted correctly.

Indicating the remaining battery capacity

Press the check button on the battery cartridge to indicate the remaining battery capacity. The indicator lamps light up for a few seconds.

► **Fig.3:** 1. Indicator lamps 2. Check button

Indicator lamps			Remaining capacity
Lighted	Off	Blinking	
■	□	◐	75% to 100%
■ ■ ■ ■			
■ ■ ■	□		50% to 75%
■ ■	□ □		25% to 50%
■	□ □ □		0% to 25%
◐	□ □ □		Charge the battery.
■ ■	□ □		The battery may have malfunctioned.
□ □	■ ■	↑ ↓	

NOTE: Depending on the conditions of use and the ambient temperature, the indication may differ slightly from the actual capacity.

NOTE: The first (far left) indicator lamp will blink when the battery protection system works.

Description of operation

WARNING: Risk of Noise

- Wear hearing protection to protect your ears against exhaust noise and noise during operation.

Drain valve:

The drain valve is located at the bottom of the air tank and is used to drain condensation at the end of each use.

Automatic shut off system:

If the compressor automatically shuts off before reaching its normal cutoff pressure :

1. Turn the On/Auto-Off switch to "Off" position.
2. Remove the battery cartridge.
3. Wait until the compressor cools down. (about 10 min.)
4. Install the battery cartridge.
5. Turn the On/Auto-Off switch to "On/Auto" position.

ON/AUTO - OFF switch:

Turn this switch to on (I) position to provide automatic power to the pressure switch and to off (0) position to remove power when finished using the compressor or when compressor will be left unattended.

WARNING: Always turn off (0) the On/Auto-Off switch when not in use.

CAUTION: When carrying the tool, turn off (0) the On/Auto-Off switch.

Air filter (Air intake):

Keep the air filter clean at all times. Do not operate the compressor with the air filter removed. The compressor does not operate at full capacity if the air filter is dirty. Before using the compressor, always check the air filter if it is clean. If not, clean the air filter or replace the filter element.

Air compressor pump:

To compress air, the piston moves up and down in the cylinder. On the down stroke, air is drawn in through the air intake valve. The exhaust valve remains closed. On the upstroke of the piston, air is compressed. The intake valve closes and compressed air is forced out through the exhaust valve, through the outlet tube, through the check valve and into the air tank. Useable air is not available until the compressor has raised the air tank pressure above that required at the air outlet.

Check valve:

When the air compressor is operating, the check valve is "open", allowing compressed air to enter the air tank. When the air compressor reaches "cut-out" pressure, the check valve "closes", allowing air pressure to remain inside the air tank.

Pressure switch:

The pressure switch automatically starts the motor when the air tank pressure drops to the factory set "cut-in" pressure. It stops the motor when the air tank pressure reaches the factory set "cut-out" pressure.

Safety valve:

If the pressure switch does not shut off the air compressor at its "cut-out" pressure setting, the safety valve will protect against high pressure by "popping out" at its factory set pressure which is slightly higher than the pressure switch "cut-out" setting.

Outlet pressure gauge:

The outlet pressure gauge indicates the air pressure available at the outlet side of the regulator. This pressure is controlled by the regulator and is always less or equal to the tank pressure.

Tank pressure gauge:

The tank pressure gauge indicates the air pressure in the tank.

Regulator:

The air pressure coming from the air tank is controlled by the regulator knob. Turn the knob clockwise to increase pressure and counter-clockwise to decrease pressure. To avoid minor re-adjustment after making a change in pressure setting, always approach the desired pressure from a lower pressure. When reducing from a higher to a lower setting, first reduce to some pressure less than desired pressure. Depending on the air requirements of each particular accessory, the outlet regulated air pressure may have to be adjusted while you are operating the accessory.

Air outlet:

For regular pressure pneumatic tool, use outlet max pressure; 0.93 MPa (9.3 bar).

When using a quick coupler in the market, install it to the air outlet using the two wrenches as shown in the figure.

► Fig.4: 1. Air outlet 2. Quick coupler 3. Wrench

NOTE: If the quick coupler does not have any air sealing method, we recommend applying an adequate measure such as a sealing tape.

Daily Start-up Checklist

⚠WARNING: Do not use the power tool if the switch does not turn it on and off. Any power tool that cannot be controlled with the switch is dangerous and must be repaired.

Connecting hoses

⚠WARNING: Risk of Unsafe Operation

- Firmly grasp hose in hand when installing to prevent hose whip. Losing control of the hose may result in personal injury and property damage.
- Always follow all safety rules recommended by the manufacturer of hoses, connectors, air tools, and accessories in addition to all safety rules for the air compressor. Following this rule will reduce the risk of serious personal injury.

1. Before attaching air hose or accessories, make sure On/Auto-Off switch lever is set to "Off", the battery is removed, and the air regulator or shut-off valve is closed.
2. Attach hose and accessories. Too much air pressure causes a hazardous risk of bursting. Check the manufacturer's maximum pressure rating for air tools and accessories. The regulator outlet pressure must never exceed the maximum pressure rating.

NOTICE: Air pressures above 0.7 MPa (7 bar) is recommended. The delivery hoses should be fitted with a safety cord such as wire rope.

3. Install the battery cartridge and turn the On/Auto - Off switch to "On/Auto" and allow tank pressure to build. Motor will stop when tank pressure reaches "cut-out" pressure.
4. Open the regulator by turning it clockwise. Adjust the regulator to the correct pressure setting. Your compressor is ready for use.
5. Always operate the air compressor in well-ventilated areas; free of gasoline or other solvent vapors. Do not operate the compressor near the spray area.

When you are finished:

Disconnecting hoses

⚠WARNING: Risk of Unsafe Operation

- Firmly grasp hose in hand when disconnecting to prevent hose whip. Losing control of the hose may result in personal injury and property damage.
- Air tanks contain high pressure air. Keep face and other body parts away from outlet of drain. Always wear approved safety glasses with side shields when draining as debris can be kicked up into face.

1. Set the On/Auto - Off switch to "Off" and remove the battery cartridge.
2. Turn the regulator counterclockwise to set the outlet pressure to zero.
3. Remove the air tool or accessory.
4. Open the drain valve located at the lower part of the air tank. Tank pressure should be below 0.14 MPa (1.4 bar) when drain the air tank.
5. Tilt the tank so that the drain valve is directly below and drain.

⚠WARNING: Risk of bursting

Tilt tank to drain.

⚠WARNING: To drain tank, open the drain valve slowly and tilt compressor to empty accumulated water. Keep face and eyes away from the drain valve.

⚠WARNING: WATER WILL CONDENSE IN THE AIR TANK. IF NOT DRAINED, WATER WILL CORRODE AND WEAKEN THE AIR TANK CAUSING A RISK OF AIR TANK RUPTURE.

NOTICE: Risk of Property Damage
Always drain water from the air tank. The water may contain oil and rust which can cause stains.

NOTE: If drain valve is plugged, release all air pressure. The valve can then be removed, cleaned, then reinstalled.

NOTE: Compressed air generates condensate which accumulates in the tank, filter, or other parts. The condensate contains lubricating oil and/or substances which may be regulated. Follow the regulations in your region when disposing of the condensate.

6. After the water has been drained, close the drain valve. The air compressor can now be stored.

⚠WARNING: Drain Air Tank Properly. Improper draining of the air tank can result in corrosion and possible bursting of the tank. Tank bursting could lead to personal injury and property damage.

MAINTENANCE

⚠WARNING: Never use the air compressor which is operating abnormally.

If the air compressor appears to be operating unusually, making strange noises or vibration, stop using it immediately and arrange for repairs by a Makita authorized service center.

⚠WARNING: Use only genuine Makita replacement parts.

Replacement parts not manufactured by Makita may void your warranty and can lead to malfunction and result in injuries. Genuine Makita parts are available from an authorized dealer.

⚠WARNING: UNIT CYCLES AUTOMATICALLY WHEN POWER IS ON. WHEN DOING MAINTENANCE, YOU MAY BE EXPOSED TO VOLTAGE SOURCES, COMPRESSED AIR OR MOVING PARTS. PERSONAL INJURIES CAN OCCUR. BEFORE PERFORMING ANY MAINTENANCE OR REPAIR, THE TOOL IS SWITCHED OFF AND THE BATTERY CARTRIDGE IS REMOVED AND BLEED OFF ALL AIR PRESSURE.

⚠CAUTION: Always be sure that the tool is switched off and the battery cartridge is removed before attempting to perform inspection or maintenance.

NOTICE: Never use gasoline, benzine, thinner, alcohol or the like. Discoloration, deformation or cracks may result.

To maintain product SAFETY and RELIABILITY, repairs, any other maintenance or adjustment should be performed by Makita Authorized or Factory Service Centers, always using Makita replacement parts.

To ensure efficient operation and longer life of the air compressor unit, a routine maintenance schedule should be prepared and followed. The following procedure is geared to a unit in a normal working environment operating on a daily basis. If necessary, the schedule should be modified to suit the conditions under which your compressor is used. The modifications will depend upon the hours of operation and the working environment. Compressor units in an extremely dirty and/or hostile environment will require a greater frequency of all maintenance checks.

Maintenance routine

1. Drain water from the air tank, any moisture separators or air filter regulators.
2. Check for any unusual noise and/or vibration.
3. Inspect air filter, replace if necessary.
4. Inspect air lines and fittings for leaks and correct as necessary. Each year of operation or if a problem is suspected, check condition of check valve. Replace if damaged or worn out.
5. Keep all screws, bolts, and covers tightly mounted. Check their conditions periodically.

⚠WARNING: Keep all screws, bolts and covers properly tightened. If screws plates or covers become loose personal injury or property damage may occur.

Recommended interval of inspection and maintenance

Inspect and maintain the compressor within the period as described in the following table.

Part	Action	Daily (before/after use)	Weekly	Monthly	Quarterly
Overall	Inspect for unusual noise and vibration	✓	-	-	-
	Clean off dirt and dust with dry air.	-	✓	-	-
Air lines and fittings	Inspect for leakage	✓	-	-	-
Air tank	Exhaust all air and drain condensation in the air tank. (open the drain valve.)	✓	-	-	-
	Inspect for scratches, dents, or leakage.	✓	-	-	-
	Inspect rust, pin holes, or other imperfections that could cause it to become unsafe.	-	-	-	✓
Bolts and nuts	Inspect for tightness.	-	✓	-	-
Handle	Wipe off oil and grease.	-	✓	-	-
Cut-out pressure	Check and adjust.	-	✓	-	-
Air filter	Clean or replace if necessary.	-	-	✓	-

Lubrication

This air compressor is equipped with an Oil-Less pump designed for durability and no maintenance.

Storage

Before you store the air compressor, make sure you do the following:

- Review the "MAINTENANCE" and "OPEATION" sections and perform maintenance as necessary. Be sure to drain water from the air tank.
- Protect the air hose from damage (such as being stepped on or run over).

Store the air compressor in a clean and dry location.

TROUBLESHOOTING

Before asking for repairs, conduct your own inspection first. If you find a problem that is not explained in the manual, do not attempt to dismantle the tool.

State of abnormality	Probable cause (malfunction)	Remedy
Compressor will not run.	The remaining battery capacity is too low.	Recharge the battery cartridge.
	Defective pressure switch.	Ask your local authorized service center for repair.
	Tank pressure exceeds pressure switch cut-in pressure.	Compressor will turn on when tank pressure drops to cut-in pressure.
	Automatic shut off system has worked.	Turn off the compressor remove the battery cartridge. Install the battery cartridge after cooling the compressor down.
	Defective motor.	Ask your local authorized service center for repair.
Safety valve releasing	Pressure switch cut-out pressure too high.	Ask your local authorized service center for repair.
	Defective safety valve.	Ask your local authorized service center for repair.
Automatic shut off system works repeatedly.	Poor ventilation. Room temperature is too high.	Move compressor to a well-ventilated area.
	Electrical overload.	Turn off the compressor and allow to cool; remove and reinstall battery cartridge.
	Defective motor.	Ask your local authorized service center for repair.
There is a continuous air leak after the compressor has stopped.	Loose air lines and fittings.	Check all connections with soap and water solution and tighten.
	Loose or open drain valve.	Tighten/close the drain valve.
	Air leakage from the check valve.	Ask your local authorized service center for repair.
Compressor runs continuously	Air filter is dirty.	Clean the air filter or replace the filter element.
	Defective air lines and fittings	Check all connections and tighten or replace.
	Loose or open drain valve.	Tighten/close the drain valve.
	Defective pressure switch.	Ask your local authorized service center for repair.
	Excessive air usage.	Decrease air usage. The compressor may not be large enough for tool's requirement. The air compressors are recommended to be operated on 50% or less duty cycle.
	Defective air compressor pump (Piston rings are worn or inlet/outlet valves broken)	Ask your local authorized service center for repair.

OPTIONAL ACCESSORIES

⚠ WARNING: These Makita accessories or attachments are recommended for use with your Makita tool specified in this manual. The use of any other accessories or attachments may result in serious personal injury.

⚠ WARNING: Only use the Makita accessory or attachment for its stated purpose. Misuse of an accessory or attachment may result in serious personal injury.

If you need any assistance for more details regarding these accessories, ask your local Makita Service Center.

- Air hose
- Makita genuine battery and charger

NOTE: Some items in the list may be included in the tool package as standard accessories. They may differ from country to country.

DANE TECHNICZNE

Model:	AC001G
l/min przy 0,62 MPa (l/min przy 6,2 bar)	34 l/min
Ciśnienie włączające	0,72 MPa (7,2 bara)
Ciśnienie wyłączające	0,93 MPa (9,3 bara)
Maks. ciśnienie na wylocie	0,93 MPa (9,3 bara)
Średnica otworu x Skok x Ilość	36 mm x 30 mm x 1
Prędkość obrotowa silnika (obr./min)	6 000 min ⁻¹
Pojemność zbiornika	7,6 l
Smarowanie	Bezolejowe
Napięcie znamionowe	Prąd stały 36 V–40 V maks.
Wymiary (dług. x szer. x wys.)	302 mm x 434 mm x 382 mm
Masa netto	11,6 - 12,2 kg

- W związku ze stale prowadzonym przez naszą firmę programem badawczo-rozwojowym niniejsze dane mogą ulec zmianom bez wcześniejszego powiadomienia.
- W innych krajach urządzenie może mieć odmienne parametry techniczne i może być wyposażone w inny akumulator.

Kompatybilne akumulatory i ładowarki

Akumulator	BL4020 / BL4025 / BL4040* / BL4050F* *: Zalecany akumulator
Ładowarka	DC40RA / DC40RB / DC40RC

- Pewne z wymienionych powyżej akumulatorów i ładowarek mogą być niedostępne w regionie zamieszkania użytkownika.

⚠ OSTRZEŻENIE: Należy używać wyłącznie akumulatorów i ładowarek firmy Makita wymienionych powyżej. Używanie innych akumulatorów i ładowarek może stwarzać ryzyko wystąpienia obrażeń ciała lub pożaru.

WSKAZÓWKA: Akumulator i ładowarka nie są dołączane do produktu.

Symbole

Poniżej pokazano symbole, jakie mogą być zastosowane na urządzeniu. Przed rozpoczęciem użytkowania należy zapoznać się z ich znaczeniem.



Przeczytać instrukcję obsługi.



Zachować szczególną ostrożność.



Ryzyko porażenia prądem elektrycznym. Prestroga: przed wykonaniem jakichkolwiek prac związanych z kompresorem należy wyjąć akumulator.



Ryzyko związane z wysoką temperaturą. Prestroga: kompresor jest wyposażony w części, które mogą nagrzewać się do wysokich temperatur.



Ryzyko przypadkowego uruchomienia. Uwaga, kompresor może uruchomić się automatycznie na skutek przerwy w dostawie energii elektrycznej i wynikającego z niej zresetowania.



Nosić okulary ochronne.



Nosić ochronniki słuchu.



Ni-MH
Li-ion

Dotyczy tylko krajów europejskich
Z uwagi na obecność w sprzęcie niebezpiecznych składników, zużyty sprzęt elektryczny, elektroniczny, akumulatory oraz baterie mogą powodować negatywny wpływ na środowisko i zdrowie ludzi.
Nie wyrzucaj urządzeń elektrycznych, elektronicznych lub akumulatorów wraz z odpadami z gospodarstwa domowego!
Zgodnie z Europejską Dyrektywą w sprawie zużytego sprzętu elektrycznego i elektronicznego oraz dotyczącą akumulatorów i baterii oraz zużytych akumulatorów i baterii, a także dostosowaniem ich do prawa krajowego, zużyte urządzenia elektryczne, elektroniczne, baterie i akumulatory, należy składować osobno i przekazywać do punktu selektywnej zbiórki odpadów komunalnych, działającego zgodnie z przepisami dotyczącymi ochrony środowiska.
Informuje o tym symbol przekreślonego kołowego kontenera na odpady umieszczony na sprzęcie.



Gwarantowany poziom mocy akustycznej zgodnie z dyrektywą UE w sprawie hałasu na zewnątrz.

Gwarantowany poziom mocy akustycznej potwierdzony znakiem UKCA, zgodnie z dyrektywą w sprawie emisji hałasu przez urządzenia używane na zewnątrz pomieszczeń.



Poziom mocy akustycznej zgodnie z australijskimi przepisami dot. redukcji hałasu dla Nowej Południowej Walii

Hałas

Typowy równoważny poziom dźwięku A określony w

oparciu o normę EN ISO 3744: 2010:

Poziom ciśnienia akustycznego (L_{pA}): 68 dB(A)

Niepewność (K): 2,5 dB(A)

Poziom hałasu podczas pracy może przekraczać 80 dB (A).

WSKAZÓWKA: Deklarowana wartość emisji hałasu została zmierzona zgodnie z standardową metodą testową i można ją wykorzystać do porównywania narzędzi.

WSKAZÓWKA: Deklarowaną wartość emisji hałasu można także wykorzystać we wstępnej ocenie narażenia.

⚠️ OSTRZEŻENIE: Nosić ochronniki słuchu.

⚠️ OSTRZEŻENIE: Poziom hałasu wytwarzanego podczas rzeczywistego użytkowania elektronarzędzia może się różnić od wartości deklarowanej w zależności od sposobu użytkowania narzędzia, a w szczególności od rodzaju obrabianego elementu.

⚠️ OSTRZEŻENIE: W oparciu o szacowane narażenie w rzeczywistych warunkach użytkowania należy określić środki bezpieczeństwa w celu zapewnienia ochrony operatora (uwzględniając wszystkie elementy cyklu działania, tj. czas, kiedy narzędzie jest wyłączone i kiedy pracuje na biegu jałowym, a także czas, kiedy jest włączone).

Deklaracja zgodności

Dotyczy tylko krajów europejskich

Deklaracja zgodności jest dołączona jako załącznik A do niniejszej instrukcji obsługi.

WAŻNE ZASADY BEZPIECZEŃSTWA

ZACHOWAĆ NINIEJSZE INSTRUKCJE.

⚠️ OSTRZEŻENIE:

- **NIEPRAWIDŁOWA OBSŁUGA LUB KONSERWACJA PRODUKTU MOŻE DOPROWADZIĆ DO POWAŻNYCH OBRAŻEŃ I USZKODZENIA MIENIA.**

- **PRZED ROZPOCZĘCIEM EKSPLOATACJI TEGO URZĄDZENIA NALEŻY PRZECZYTAĆ ZE ZROZUMIENIEM WSZYSTKIE OSTRZEŻENIA I INSTRUKCJE OBSŁUGI.**
- Niniejszą instrukcję obsługi należy zachować do wykorzystania w przyszłości. Zaleca się wypożyczenie kompresora i narzędzi pneumatycznych wyłącznie osobom ze stosownym doświadczeniem; wraz z narzędziem należy przekazać instrukcję obsługi.
- Operatorów korzystających z narzędzia po raz pierwszy i bez stosownego wyposażenia należy przeszkolić w zakresie obsługi. Nie dopuszczać, aby z kompresora i narzędzi pneumatycznych korzystały dzieci lub osoby, które nie zapoznały się z niniejszą instrukcją.

⚠️ OSTRZEŻENIE:

Bezpieczeństwo w miejscu pracy

- **W miejscu pracy należy utrzymywać czystość i zadbać o dobre oświetlenie. Nieporządek i słabe oświetlenie sprzyjają wypadkom.**
- **Nie wolno użytkować kompresora w atmosferach wybuchowych, na przykład w obecności łatwopalnych cieczy, gazów lub pyłów. Kompresor wytwarza iskry, które mogą spowodować zapłon pyłów lub oparów.**
- **Podczas użytkowania narzędzia pneumatycznego obserwatorzy, dzieci i osoby postronne nie powinny znajdować się w pobliżu. Chwila nieuwagi może spowodować utratę panowania nad narzędziem. Należy chronić inne znajdujące się w miejscu pracy osoby przed zanieczyszczeniami, takimi jak wióry i iskry. Należy zamontować barierki lub osłony, odpowiednio do potrzeb. Dzieci nigdy nie powinny przebywać w miejscu pracy.**
- **Odpowiednia temperatura w pomieszczeniu to od +5°C do +30°C. (Maks. od 0°C do +40°C)**

⚠️ OSTRZEŻENIE:

Ryzyko nieostrożnej obsługi

CO MOŻE SIĘ STAĆ

Nieostrożna obsługa kompresora powietrza może doprowadzić do poważnych obrażeń operatora lub innych osób.

JAK TEMU ZAPOBIEC

- Należy zapoznać się ze zrozumieniem ze wszystkimi instrukcjami i ostrzeżeniami zawartymi w tym podręczniku.
- Należy zapoznać się ze sposobem działania i elementami sterowania kompresora powietrza.
- W miejscu pracy nie powinny przebywać żadne osoby, zwierzęta i przeszkody.
- Dzieci pod żadnym pozorem nie powinny zbliżać się do kompresora powietrza.
- Nie obsługiwać produktu w stanie zmęczenia ani pod wpływem alkoholu lub narkotyków. Należy zachować czujność przez cały czas. Chwila nieuwagi może spowodować utratę panowania nad narzędziem.
- Nigdy nie modyfikować zabezpieczeń tego produktu.
- Obszar pracy należy wyposażyć w gaśnicę.

- Nie używać urządzenia, w którym brakuje części, części zostały uszkodzone lub w którym zamontowano części niezatwierdzone.
- Przed użyciem zawsze należy sprawdzić, czy uruchomienie kompresora jest bezpieczne. Jeśli części poruszające się zostały nieprawidłowo zamocowane lub doszło do ich zablokowania lub pęknięcia albo zasłyły inne nieprawidłowości w działaniu, przed rozpoczęciem eksploatacji należy dokonać naprawy kompresora. Do wielu wypadków dochodzi na skutek złego stanu technicznego produktu.
- Zawsze należy przestrzegać wszystkich zasad bezpieczeństwa zalecanych przez producenta narzędzia pneumatycznego oraz wszystkich zasad bezpieczeństwa dotyczących kompresora powietrza. Przestrzeganie tej zasady zmniejszy ryzyko poważnych obrażeń ciała.

OSTRZEŻENIE:

Ryzyko podczas napełniania opon

CO MOŻE SIĘ STAĆ

Nadmierne napełnienie opon może spowodować poważne obrażenia i uszkodzenie mienia.

JAK TEMU ZAPOBIEC

- Należy sprawdzić ciśnienie w oponach przed każdym użyciem, korzystając ze wskaźnika ciśnienia w oponach. Podczas napełniania opon należy upewnić się, czy ciśnienie w oponach jest prawidłowe, zgodne z wartością zapisaną na bocznej ścianie opony.

WSKAZÓWKA: Sprzęt używany do napełniania opon, np. zbiorniki powietrza i kompresory, umożliwia bardzo szybkie napełnienie małych opon lub podobnych przedmiotów. Należy skorygować dopływ powietrza, tak aby był równy lub mniejszy niż wartość ciśnienia w oponie. Aby zapobiec nadmieremu napełnieniu, należy doprowadzać niewielkie ilości powietrza i często sprawdzać ciśnienie w oponie, korzystając ze wskaźnika ciśnienia w oponie.

OSTRZEŻENIE:

Ryzyko rozerwania zbiornika powietrza



CO MOŻE SIĘ STAĆ

Przedstawione poniżej warunki mogą doprowadzić do osłabienia zbiornika i **SPOWODOWAĆ GWAŁTOWNE ROZERWANIE ZBIORNIKA, CO MOŻE DOPROWADZIĆ DO Poważnych OBRAŻEŃ CIAŁA OPERATORA I INNYCH OSÓB:**

- Nieprawidłowe usunięcie sprężonej wody ze zbiornika, które powoduje powstawanie rdzy i zmniejszanie grubości ścian zbiornika.
- Modyfikacje lub próba naprawy zbiornika.
- Nieupoważnione modyfikacje przełącznika ciśnieniowego, zaworu bezpieczeństwa lub innych komponentów, które służą do sterowania ciśnieniem w zbiorniku.

JAK TEMU ZAPOBIEC

- Należy usuwać powietrze ze zbiornika raz dziennie lub po każdym użyciu. Jeśli zbiornik jest nieszczelny, należy niezwłocznie go wymienić na nowy lub wymienić cały kompresor.
- Nie wiercić, nie spawać i nie modyfikować zbiornika powietrza w jakikolwiek inny sposób, ponieważ spowoduje to jego osłabienie. Zbiornik może zostać rozerwany lub wybuchnąć. Należy wymienić zbiornik powietrza na nowy.
- Należy postępować zgodnie z zaleceniami producenta urządzenia i nigdy nie przekraczać maksymalnego dozwolonego ciśnienia przystawek. Nigdy nie używać kompresora do napełniania małych przedmiotów z małym ciśnieniem, takich jak zabawki dla dzieci, piłki nożne, piłki do koszykówki itp.

OSTRZEŻENIE:

Ryzyko rozerwania przystawek i akcesoriów



CO MOŻE SIĘ STAĆ

- Przekroczenie wartości ciśnienia narzędzi pneumatycznych, pistoletów natryskowych, akcesoriów sterowanych powietrzem, opon i innych przedmiotów napełnianych powietrzem może spowodować ich wybuchnięcie lub wyrzucenie, co może doprowadzić do poważnych obrażeń operatora i innych osób.

OSTRZEŻENIE:

Ryzyko porażenia prądem elektrycznym



CO MOŻE SIĘ STAĆ

Kompresor powietrza jest zasilany energią elektryczną. Jak w przypadku innych urządzeń zasilanych energią elektryczną, nieprawidłowe użycie może spowodować porażenie prądem.

JAK TEMU ZAPOBIEC

- Wykonanie instalacji elektrycznej lub innych napraw związanych z tym produktem należy powierzyć wykwalifikowanemu pracownikowi serwisu lub licencjonowanemu elektrykowi, z zachowaniem krajowych i lokalnych przepisów dot. instalacji elektrycznych.
- Nigdy nie należy używać kompresora na zewnątrz w czasie deszczu lub w mokrych warunkach.
- Nigdy nie należy używać kompresora, jeśli jego osłony lub pokrywy są uszkodzone lub zdjęte.
- Aby zmniejszyć ryzyko porażenia prądem elektrycznym, należy chronić narzędzie przed deszczem. Przechowywać w pomieszczeniu.
- Nie narażać kompresora na działanie deszczu lub wilgoci. Woda, która dostanie się do kompresora, zwiększa ryzyko porażenia prądem elektrycznym.
- Unikaj kontaktu ciała z powierzchniami uziemionymi, takimi jak rury, grzejniki, kuchenki czy lodówki. Ryzyko porażenia prądem elektrycznym jest większe, gdy ciało jest uziemione.

OSTRZEŻENIE:

Ryzyko wybuchu lub pożaru



CO MOŻE SIĘ STAĆ

Przy każdym uruchomieniu lub zatrzymaniu kompresora w złączach elektrycznych silnika i przełącznika ciśnieniowego powstają iskry. Nigdy nie należy używać kompresora w środowisku, w którym występują łatwopalne opary. W przeciwnym razie może dojść do poważnych obrażeń operatora lub innych osób.

JAK TEMU ZAPOBIEC

- Zawsze należy korzystać z kompresora w obszarach z dobrą wentylacją, gdzie nie występują opary benzyny lub rozpuszczalników.
- Nie używać łatwopalnych cieczy w ograniczonej przestrzeni.
- W obszarze natryskiwania zawsze stosować wentylację.
- Nie palić papierosów podczas natryskiwania i nie kierować strumienia w miejsce, w którym występują iskry lub płomienie.
- Kompresory powinny znajdować się jak najdalej od obszaru natryskiwania, w odległości co najmniej 6,1 m od obszaru natryskiwania i wszelkich materiałów łatwopalnych.
- Materiały łatwopalne należy przechowywać w bezpiecznym miejscu, z dala od kompresora.

OSTRZEŻENIE:

Ryzyko związane z oddychaniem



CO MOŻE SIĘ STAĆ

- Wdychanie sprężonego powietrza z kompresora jest niebezpieczne. Strumień powietrza może zawierać tlenek węgla lub inne opary lub cząsteczki ze zbiornika lub inne składniki.
- Natrykiwane materiały, takie jak farby, rozpuszczalniki do farb, środki do usuwania farby, środki owadobójcze, środki chwastobójcze itp., zawierają szkodliwe opary i trucizny.
- Wdychanie oparów z kompresora lub natrykiwanych materiałów może spowodować poważne obrażenia.

JAK TEMU ZAPOBIEC

- Nigdy nie należy wdychać powietrza z kompresora, zarówno bezpośrednio, jak i przez aparat do oddychania dołączony do sprężarki.
- Prace należy wykonywać w obszarze z dobrą wentylacją powietrza.
- Należy zapoznać się z instrukcjami dotyczącymi bezpieczeństwa zamieszczonymi na etykiecie lub karcie MSDS natrykiwanego materiału i ich przestrzegać. Używać zatwierdzonej maski oddechowej przeznaczonej w użyciu w określonych warunkach.
- Nie przenosić kompresora podczas malowania.

OSTRZEŻENIE:

Ryzyko związane z hałasem

- Należy stosować ochronę słuchu zabezpieczającą przed hałasem powodowanym przez sprężone powietrze oraz hałasem powstającym podczas pracy.

OSTRZEŻENIE:

Ryzyko związane ze sprężonym powietrzem



CO MOŻE SIĘ STAĆ

Strumień sprężonego powietrza może spowodować uszkodzenie tkanki miękkiej i może unosić zanieczyszczenia, wióry, luźne cząstki i niewielkie objekty z dużą prędkością, co może doprowadzić do uszkodzenia mięśnia lub obrażeń ciała.

JAK TEMU ZAPOBIEC

- Podczas eksploatacji lub konserwacji kompresora zawsze należy nosić zatwierdzone okulary ochronne z osłonami bocznymi.
- Nigdy nie należy kierować żadnej dyszy lub opryskiwacza w stronę jakichkolwiek części ciała, innych osób lub zwierząt.
- Zawsze należy wyłączyć kompresor i obniżyć ciśnienie w przewodzie powietrza przed podjęciem próby konserwacji, mocowania narzędzi lub przystawek.

OSTRZEŻENIE:

Ryzyko związane z poruszającymi się częściami



CO MOŻE SIĘ STAĆ

Cykl kompresora zmienia się automatycznie po ustawieniu przełącznika włączenia/automatycznego wyłączenia w położeniu włączenia/pracy automatycznej. W przypadku podjęcia próby naprawy lub konserwacji, kiedy kompresor jest uruchomiony lub podłączony do zasilania, operator jest narażony na działanie poruszających się części. Poruszające się części mogą spowodować poważne obrażenia.

JAK TEMU ZAPOBIEC

- Zawsze należy wyłączyć przełącznik włączenia/automatycznego wyłączenia i wyjąć akumulator. Następnie należy zredukować ciśnienie powietrza w zbiorniku i przystawkach przed podjęciem próby konserwacji lub naprawy.
- Nigdy nie należy używać kompresora, jeśli jego osłona lub pokrywki są uszkodzone lub zdjęte.
- Trzymać włosy, odzież i rękawice z daleka od części ruchomych. Luźne części ubrania, biżuteria lub długie włosy mogą zaplątać się w poruszające się części.
- Otwory wentylacyjne mogą osłaniać poruszające się części i ich również należy unikać.

OSTRZEŻENIE:

Ryzyko poparzenia

- Nie używać kompresora przenośnego, jeśli jego drzwi lub osłony są otwarte!
- Nie otwierać kurka przed zamocowaniem przewodu powietrza!



CO MOŻE SIĘ STAĆ

Kontakt z częściami, takimi jak przednia część kompresora lub rurki wylotowe może spowodować poważne poparzenia skóry.

JAK TEMU ZAPOBIEC

- Nigdy nie dotykać elementów podczas pracy kompresora lub tuż po jej zakończeniu. Nie sięgać za osłony ochronne ani nie podejmować próby konserwacji zanim kompresor nie ostygnie.
- Podczas przenoszenia lub transportu kompresora zawsze należy trzymać za uchwyty.
- Podczas korzystania z kompresora i w ciągu jednej godziny po jego użyciu nie należy dotykać rozgrzanych części, takich jak silownik, głowica silownika i przewód wylotowy. Części te będą gorące i mogą spowodować oparzenia.

OSTRZEŻENIE:

Transport

- Podczas obsługi, przenoszenia, podnoszenia lub transportu kompresora zawsze należy trzymać za uchwyty. Nie należy podejmować próby wyciągania lub przenoszenia kompresora powietrza trzymając za wąż. Może to spowodować uszkodzenie kompresora i/lub węża.
- Zawsze należy przenosić kompresor w odpowiedni sposób. Transport i przenoszenie w nieprawidłowy sposób może doprowadzić do uszkodzenia kompresora.
- Maksymalny kąt cięcia w pionie podczas ciągnięcia wynosi co najmniej 30°.
- Nie wykorzystywać pojazdów do ciągnięcia.
- Nie ustawiać kompresora w pobliżu materiałów łatwopalnych, wybuchowych lub erozyjnych.
- Aby zapobiec przypadkowemu uruchomieniu:
 - nie przenosić kompresora na duże odległości;
 - nie przenosić kompresora ze zbiornikiem powietrza wypełnionym sprężonym powietrzem i
 - nie dopuszczać do potencjalnie niebezpiecznych sytuacji, takich jak umieszczenie w pojeździe, na drabinie lub rusztowaniach.

Zasady bezpieczeństwa dotyczące urządzeń elektrycznych i akumulatora

1. **Unikać niebezpiecznych warunków pracy. Nie wolno używać narzędzia w otoczeniu wilgotnym, mokrym ani narażać go na działanie deszczu.** Woda, która dostanie się do wnętrza narzędzia, zwiększa ryzyko porażenia prądem elektrycznym.
2. **Nie dopuszczać do przypadkowego uruchomienia. Przed podłączeniem akumulatora, podniesieniem lub przeniesieniem maszyny należy sprawdzić, czy przełącznik znajduje się w pozycji wyłączenia.** Przenoszenie maszyny z palcem na przełączniku lub podłączanie urządzenia do zasilania przy włączonym przełączniku grozi wypadkiem.
3. **Przed przystąpieniem do jakichkolwiek regulacji, wymianą akcesoriów czy odłożeniem maszyny do przechowywania należy odłączyć od niej akumulator.** Tego rodzaju zapobiegawcze środki bezpieczeństwa zmniejszają ryzyko przypadkowego uruchomienia maszyny.
4. **Akumulator należy ładować wyłącznie przy użyciu określonej przez producenta ładowarki.** Ładowarka przeznaczona do jednego typu akumulatora może stwarzać zagrożenie pożarem, gdy będzie używana do ładowania innego akumulatora.
5. **Do zasilania maszyny należy używać tylko specjalnie do tego celu przeznaczonych akumulatorów.** Używanie innych akumulatorów może stwarzać ryzyko wystąpienia obrażeń ciała lub pożaru.
6. **Gdy akumulator nie jest używany, należy zabezpieczyć go przed kontaktem z metalowymi przedmiotami, takimi jak spinacze, monety, klucze, gwoździe, wkręty lub inne drobne metalowe przedmioty, które mogą powodować zwarcie styków akumulatora.** Zwarcie styków akumulatora grozi poparzeniami lub pożarem.
7. **W niewłaściwych warunkach eksploatacji może dojść do wycieku elektrolitu z akumulatora. Nie należy go dotykać. W razie przypadkowego kontaktu należy przemyć wodą. W razie dostania się elektrolitu do oczu należy zwrócić się o pomoc lekarską.** Elektrolit z akumulatora może powodować podrażnienia lub poparzenia.
8. **Nie używać akumulatora ani maszyny, które uległy uszkodzeniu lub zostały przerobione.** Uszkodzone lub przerobione akumulatory mogą działać w nieprzewidywalny sposób i spowodować pożar, wybuch lub obrażenia ciała.
9. **Nie wystawiać akumulatora ani maszyny na działanie ognia lub nadmiernie wysokiej temperatury. Narażenie na działanie ognia lub temperatury wyższej niż 130°C (265°F) może doprowadzić do wybuchu.**

10. **Należy przestrzegać wszystkich instrukcji ładowania i nie ładować akumulatora ani maszyny w temperaturze wykraczającej poza zakres określony w instrukcji.** Nieprawidłowe ładowanie lub ładowanie w temperaturze wykraczającej poza określony zakres może spowodować uszkodzenie akumulatora oraz wzrost zagrożenia pożarem.
11. **Serwisowanie powinno być wykonywane przez wykwalifikowany personel, z użyciem wyłącznie identycznych części zamiennych.** Zapewni to zachowanie bezpieczeństwa pracy z urządzeniem.
12. **Nie należy modyfikować ani podejmować prób naprawienia maszyny lub akumulatora w jakikolwiek inny sposób, niż wskazano w instrukcji użytkowania i utrzymywania w dobrym stanie.**
11. **Nie wolno używać uszkodzonego akumulatora.**
12. **Stanowiące wyposażenie akumulatory lito-jonowe podlegają przepisom dotyczącym produktów niebezpiecznych.**
Na potrzeby transportu komercyjnego, np. świadczony przez firmy trzecie czy spedycyjne, należy przestrzegać specjalnych wymagań w zakresie pakowania i oznaczania etykietami. Przygotowanie produktu do wysyłki wymaga skonsultowania się ze specjalistą ds. materiałów niebezpiecznych. Należy także przestrzegać przepisów krajowych, które mogą być bardziej szczegółowe.
Zakleić taśmą lub zaślepić otwarte styki akumulatora oraz zabezpieczyć go, aby nie mógł się prześluszać w opakowaniu.

Ważne zasady bezpieczeństwa dotyczące akumulatora

1. **Przed użyciem akumulatora zapoznać się ze wszystkimi instrukcjami i znakami ostrzegawczymi na (1) ładowarce, (2) akumulatorze i (3) produkcie, w którym będzie używany akumulator.**
2. **Nie rozmontowywać ani modyfikować akumulatora.** Może to spowodować pożar, przegrzanie lub wybuch.
3. **Jeśli czas działania uległ znacznemu skróceniu, należy natychmiast przerwać pracę.** Może bowiem dojść do przegrzania, ewentualnych poparzeń, a nawet eksplozji.
4. **W przypadku przedostania się elektrolitu do oczu, przemyć je czystą wodą i niezwłocznie uzyskać pomoc lekarską.** Może on bowiem spowodować utratę wzroku.
5. **Nie doprowadzać do zwarcia akumulatora:**
 - (1) **Nie dotykać styków materiałami przewodzącymi prąd.**
 - (2) **Unikać przechowywania akumulatora w pojemniku z metalowymi przedmiotami, takimi jak gwoździe, monety itp.**
 - (3) **Chronić akumulator przed deszczem lub wodą.**
Zwarcie prowadzi do przepływu prądu elektrycznego o dużym natężeniu i przegrzania akumulatora, co w konsekwencji może grozić poparzeniami a nawet awarią urządzenia.
6. **Zakres temperatury roboczej tego akumulatora wynosi od 0°C do 40°C (od 32°F do 104°F).**
7. **Akumulatora nie wolno przechowywać w miejscach, w których temperatura może osiągnąć wartości -20°C (-4°F) lub mniej bądź 40°C (104°F) lub więcej.**
8. **Narzędzia i akumulatora nie wolno przechowywać ani używać w miejscach, w których temperatura osiąga bądź przekracza 50°C (122°F).**
9. **Akumulatorów nie wolno spalać, również tych poważnie uszkodzonych lub całkowicie zużytych.** Akumulator może eksplodować w ogniu.
10. **Nie należy przecinać ani zginać akumulatora, wbijać w niego gwoździ, rzucać nim, upuszczać, ani uderzać akumulatorem o twarde objekty.** Takie działanie może spowodować pożar, przegrzanie lub wybuch.
13. **Jeśli zajdzie konieczność utylizacji akumulatora, należy wyjąć go z narzędzia i przekazać w bezpieczne miejsce.** Postępować zgodnie z przepisami lokalnymi dotyczącymi utylizacji akumulatorów.
14. **Używać akumulatorów tylko z produktami określonymi przez firmę Makita.** Zastosowanie akumulatorów w niezgodnych produktach może spowodować pożar, przegrzanie, wybuch lub wyciek elektrolitu.
15. **Jeśli narzędzie nie będzie używane przez dłuższy czas, należy wyjąć z niego akumulator.**
16. **Przed użyciem akumulatora i po jego użyciu akumulator może pozostawać nagrany, co może spowodować poparzenia lub poparzenia w niskiej temperaturze.** Z gorącym akumulatorem należy obchodzić się ostrożnie.
17. **Nie należy dotykać styku narzędzia bezpośrednio po jego użyciu, ponieważ może on być na tyle gorący, że spowoduje oparzenia.**
18. **Nie należy dopuszczać, aby wióry, kurz lub brud gromadziły się na stykach, w otworach i rowkach akumulatora.** Może to doprowadzić do przegrzania, pożaru, wybuchu lub uszkodzenia narzędzia lub akumulatora, co może spowodować oparzenia lub obrażenia ciała.
19. **Jeśli narzędzie nie jest przeznaczone do użytku w pobliżu linii wysokiego napięcia, nie należy korzystać z akumulatora w ich sąsiedztwie.** Może to spowodować nieprawidłowości w działaniu lub uszkodzenie narzędzia lub akumulatora.
20. **Przechowywać akumulator w miejscu niedostępnym dla dzieci.**

ZACHOWAĆ NINIEJSZE INSTRUKCJE.

⚠️ PRZESTROGA: Używać wyłącznie oryginalnych akumulatorów firmy Makita. Używanie nieoryginalnych akumulatorów firm innych niż Makita lub akumulatorów, które zostały zmodyfikowane, może spowodować wybuch akumulatora i pożar, obrażenia ciała oraz zniszczenie mienia. Stanowi to również naruszenie warunków gwarancji firmy Makita dotyczących narzędzia i ładowarki.

Wskazówki dotyczące zachowania maksymalnej trwałości akumulatora

1. Akumulator należy naładować zanim zostanie do końca rozładowany. Po zauważeniu spadku mocy narzędzia należy przerwać pracę i naładować akumulator.
2. Nie wolno ładować powtórnie w pełni naładowanego akumulatora. Przeładowanie akumulatora skraca jego trwałość.
3. Akumulator należy ładować w temperaturze pokojowej w przedziale 10–40°C (50–104°F). W przypadku gorącego akumulatora przed przystąpieniem do ładowania należy poczekać, aż ostygnie.
4. Jeśli akumulator nie jest używany, należy go wyjąć z narzędzia lub ładowarki.
5. Akumulatory niklowo-wodorkowe należy naładować po okresie długiego nieużytkowania (dłuższego niż sześć miesięcy).

WPROWADZENIE

Informacje ogólne

Ten kompresor powietrza jest wyposażony w pompę bezolejową o wysokiej trwałości, która nie wymaga konserwacji.

Kompresor jest przeznaczony do użycia ze zszywaczami pneumatycznymi i pneumatycznymi gwoździarkami o odpowiednich parametrach. Dla zastosowania z tymi urządzeniami sprężarka została wyposażona w regulator ciśnienia powietrza.

Przeznaczenie

Kompresor powietrza jest przeznaczony do profesjonalnego wbijania gwoździ i zszywek podczas obróbki wykończeniowej.

⚠️ OSTRZEŻENIE: Nigdy nie należy używać kompresora z urządzeniami innymi niż gwoździarka lub zszywacz o odpowiednich parametrach. Użycie kompresora do innych zastosowań może doprowadzić do uszkodzenia mienia i obrażeń ciała.

W zależności od zastosowania należy użyć osobnych transformatorów powietrznych, które łączą funkcję regulacji powietrza i/lub usuwania wilgoci i zanieczyszczeń.

⚠️ OSTRZEŻENIE: Wskaźnik ciśnienia powinien być używany wyłącznie w celach referencyjnych. Podczas napełniania i po napełnieniu przedmiotów należy sprawdzać ciśnienie powietrza za pomocą skalibrowanego urządzenia pomiarowego.

Opis części

► Rys.1

1	Filtr powietrza (wlot powietrza)	2	Akumulator	3	Uchwyt do przenoszenia	4	Przełącznik włączania/automatycznego wyłączania
5	Regulator	6	Wskaźnik ciśnienia na wylocie	7	Wylot powietrza (Rc 1/4)	8	Szybkoszłeczka (właściwa dla danego kraju)
9	Wskaźnik ciśnienia w zbiorniku	10	Zawór bezpieczeństwa	11	Zawór spustowy	12	Zbiornik powietrza

⚠️ PRZESTROGA: Zawsze należy używać akcesoriów i przystawek zalecanych dla produktów Makita. W przeciwnym razie może dojść do obrażeń ciała. Akcesoriów i przystawek należy używać zgodnie z ich oryginalnym przeznaczeniem. W razie potrzeby uzyskania wsparcia należy zwrócić się do lokalnego punktu serwisowego Makita.

Słowniczek

MPa (megapaskal): Pomiar ciśnienia w jednostkach metrycznych. 1 megapaskal to 10 bar.

Ciśnienie włączające: Dalsza eksploatacja akcesoriów lub narzędzia pneumatycznego po wyłączeniu silnika spowoduje spadek ciśnienia w zbiorniku powietrza. Jeśli ciśnienie w zbiorniku spadnie do określonego poziomu, silnik zostanie automatycznie ponownie uruchomiony; wartość powodująca ponowne uruchomienie jest nazywana „ciśnieniem włączającym”.

Ciśnienie wyłączające: Po włączeniu kompresora powietrza kompresor zaczyna pracować, a ciśnienie powietrza w zbiorniku powietrza wzrasta. Ciśnienie rośnie do określonego poziomu, po czym silnik automatycznie wyłącza się — zabezpieczając zbiornik powietrza przed ciśnieniem przekraczającym parametry projektowe. Ciśnienie, przy którym silnik wyłącza się jest nazywane „ciśnieniem wyłączającym”.

Kontrola przy przyjęciu

USZKODZENIE: Wyposażenie każdego kompresora powietrza jest dokładnie testowane i sprawdzane przed wysyłką. Nieprawidłowa obsługa może doprowadzić do uszkodzenia w czasie transportu i spowodować problemy z działaniem kompresora. Niezwłocznie po dostawie należy sprawdzić, czy w urządzeniu nie występują ukryte lub widoczne uszkodzenia, aby uniknąć wydatków związanych z tego typu problemami. Kontrolę należy przeprowadzić niezależnie od widocznych oznak uszkodzenia kontenera transportowego. Jeśli ten produkt został dostarczony bezpośrednio do użytkownika, należy zgłosić wszelkie uszkodzenia przewoźnikowi i niezwłocznie wykonać przegląd towaru.

Procedury instalacji i docierania

Umiejscowienie kompresora powietrza

Kompresor powietrza należy ustawić w czystym, suchym i dobrze wentylowanym miejscu. Filtr powietrza należy utrzymywać w czystości, usuwając zanieczyszczenia, które mogłyby zredukować dopływ powietrza do kompresora powietrza. Kompresor powietrza powinien znajdować się w odległości co najmniej 305 mm od ściany lub innych przeszkód, które będą zakłócały przepływ powietrza. Głowica i osłona kompresora powietrza zostały zaprojektowane w sposób zapewniający odpowiednie chłodzenie. Jeśli wilgotność jest wysoka, na adapterze wylotu powietrza można zainstalować filtr powietrza, który umożliwi usuwanie nadmiaru wilgoci. W celu prawidłowej instalacji należy postępować zgodnie z instrukcjami dołączonymi do filtra powietrza. Kompresor powietrza należy ustawić na płaskiej powierzchni, tak aby w sposób pewny spoczywał na gumowej podstawie.

⚠ OSTRZEŻENIE: Ryzyko upadku **CO MOŻE SIĘ STAĆ**

Kompresor powietrza może spaść ze stołu, stołu warsztatowego lub dachu, powodując uszkodzenie kompresora; upadek może doprowadzić do poważnych obrażeń lub śmierci operatora.

JAK TEMU ZAPOBIEC

Zawsze należy używać kompresora w stabilnym i bezpiecznym położeniu, aby uniknąć przypadkowego poruszenia kompresora. Nigdy nie używać kompresora na dachu lub innej pochyłej powierzchni. Aby uzyskać dostęp do wysoko położonych miejsc, należy używać dodatkowego przewodu powietrza.

Temperatura robocza

Zakres temperatury roboczej kompresora wynosi od 0°C do 40°C.

⚠ PRZESTROGA: Nigdy nie należy używać kompresora w temperaturze poniżej 0°C i powyżej 40°C.

Cykl pracy

Dla wszystkich kompresorów powietrza wyprodukowanych przez firmę Makita zaleca się eksploatację w cyklu pracy nie większym niż 50%. Oznacza to, że jeśli kompresor powietrza pompuje więcej niż 50% powietrza w ciągu jednej godziny, możliwe jest jego nieprawidłowe działanie, spowodowane zbyt małą wydajnością kompresora powietrza dla wymaganego zapotrzebowania na powietrze.

Przewody

Z sprężarką powietrza nie można używać przewodów z tworzywa sztucznego ani rur PVC. Niezależnie od wskazywanej wartości ciśnienia, przewód z tworzywa sztucznego może zostać rozerwany na skutek działania powietrza pod ciśnieniem. Należy używać wyłącznie przewodów metalowych dla linii rozprowadzania powietrza. Jeśli konieczne jest podłączenie linii przewodów, należy użyć przewodu o wielkości co najmniej takiej samej, jak wylot zbiornika powietrza. Zbyt mały przewód spowoduje ograniczenie przepływu powietrza. Jeśli długość przewodu przekracza 30,5 m, należy użyć przewodu o następnym większym rozmiarze z typoszeregu. Należy zakopać linie podziemne poniżej punktu zamarzania i unikać powstawania kiesieni, w których może dojść do nagromadzenia i zamrażnięcia wilgoci. Przed przysypaniem linii podziemnych należy poddać je działaniu ciśnienia, aby sprawdzić, czy wszystkie połączenia przewodów są szczelne.

Układ zabezpieczenia akumulatora

Kompresor jest wyposażona w układ zabezpieczenia akumulatora. Układ automatycznie odcina zasilanie silnika w celu wydłużenia trwałości kompresora i akumulatora. Kompresor zostanie automatycznie zatrzymany podczas pracy w następujących sytuacjach związanych z kompresorem/akumulatorem:

Przeciążenie

Kompresor/akumulator pracuje w sposób, który powoduje pobór nadmiernie wysokiego prądu. W takiej sytuacji należy wyłączyć kompresor i zaprzęścić wykonywania czynności powodującej jego przeciążenie. Następnie należy włączyć kompresor w celu ponownego uruchomienia.

Jeśli kompresor nie uruchomi się, oznacza to, że akumulator jest przegrzany. W takiej sytuacji przed ponownym uruchomieniem kompresora należy odczekać, aż akumulator ostygnie.

Niskie napięcie akumulatora

Stan naładowania akumulatora jest zbyt niski, aby kompresor mógł pracować. W przypadku włączenia narzędzia silnik uruchomi się ponownie i po chwili się zatrzyma. W takiej sytuacji należy wyjąć akumulator i go naładować.

Inne zabezpieczenia

Układ zabezpieczający jest także przeznaczony do ochrony przed innymi czynnikami, które mogłyby doprowadzić do uszkodzenia kompresora, i umożliwiają automatyczne zatrzymanie narzędzia. Należy wykonać poniższe kroki, aby usunąć przyczyny tymczasowego wstrzymania lub zatrzymania pracy kompresora.

1. Wyłączyć kompresor, a następnie włączyć go ponownie w celu zrestartowania.
2. Naładować akumulator lub zastąpić go (je) naładowanym akumulatorem.
3. Pozostawić kompresor i akumulator do ostygnięcia.

Jeśli przywrócenie działania układu zabezpieczającego nie przynosi pozytywnych efektów, należy skontaktować się z centrum serwisowym Makita.

OBSŁUGA

Wkładanie i wyjmowanie akumulatora

▲PRZESTROGA: Przed włożeniem lub wyjęciem akumulatora należy zawsze wyłączyć narzędzie.

▲PRZESTROGA: Podczas wkładania lub wyjmowania akumulatora należy mocno trzymać narzędzie i akumulator. W przeciwnym razie mogą się one wyslizgnąć z rąk, powodując uszkodzenie narzędzia lub akumulatora i obrażenia ciała.

- **Rys.2:** 1. Czerwony wskaźnik 2. Przycisk 3. Akumulator

Aby wyjąć akumulator, przesuń przycisk znajdujący się w przedniej jego części i wysuń akumulator.

Aby włożyć akumulator, wyrównać występ na akumulatorze z rowkiem w obudowie i wsunąć go na swoje miejsce. Akumulator należy wsunąć do oporu, aż się zatrzaśnie na miejscu, co jest sygnalizowane delikatnym kliknięciem. Jeśli jest widoczny czerwony wskaźnik pokazany na rysunku, akumulator nie został całkowicie zablokowany.









▲PRZESTROGA: Akumulator należy włożyć do końca, tak aby czerwony wskaźnik nie był widoczny. W przeciwnym razie może przypadkowo wypaść z narzędzia, powodując obrażenia operatora lub osób postronnych.

▲PRZESTROGA: Nie wkładać akumulatora na siłę. Jeśli akumulator nie daje się swobodnie wsunąć, oznacza to, że został włożony nieprawidłowo.

Wskazanie stanu naładowania akumulatora

Nacisnąć przycisk kontrolny na akumulatorze w celu wyświetlenia stanu naładowania akumulatora. Lampki wskaźnika zaświecą się przez kilka sekund.

- **Rys.3:** 1. Lampki wskaźnika 2. Przycisk kontrolny

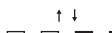
Lampki wskaźnika			Pozostała energia akumulatora
Świeci się	Wyłączony	Miga	
			
75–100%			
50–75%			
25–50%			
0–25%			
			Naładować akumulator.
	 ↑ ↓ 		Akumulator może nie działać poprawnie.

WSKAZÓWKA: Zależnie od warunków użytkowania i temperatury otoczenia, wskazywany poziom może nieznacznie się różnić od rzeczywistego stanu naładowania akumulatora.

WSKAZÓWKA: Pierwsza (skrajnie po lewej stronie) lampka wskaźnika miga, gdy układ zabezpieczenia akumulatora jest aktywny.

Opis działania

▲OSTRZEŻENIE: Ryzyko związane z hałasem

- Należy stosować ochronę słuchu zabezpieczającą przed hałasem powodowanym przez sprężone powietrze oraz hałasem powstającym podczas pracy.

Zawór spustowy:

Zawór spustu znajduje się w dołu zbiornika powietrza i jest używany do usuwania skroplin po każdym zakończeniu pracy.

System automatycznego wyłączenia:

Jeśli kompresor wyłączy się automatycznie przed osiągnięciem normalnego ciśnienia wyłączenia:

1. Należy ustawić przełącznik włączania/automatycznego wyłączenia w położeniu „wyłączenia”.
2. Wyjąć akumulator.
3. Poczekać, aż kompresor ostygnie. (Ok. 10 min)
4. Włożyć akumulator.
5. Ustawić przełącznik włączania/automatycznego wyłączenia w położeniu „włączenia/pracy automatycznej”.

Przełącznik WŁĄCZANIA/AUTOMATYCZNEGO WYŁĄCZENIA:

Należy ustawić ten przełącznik w położeniu włączenia (I), aby zapewnić automatyczne zasilanie przełącznika ciśnieniowego, a w położeniu wyłączenia (0), aby wyłączyć zasilanie po zakończeniu używania kompresora lub kiedy kompresor zostanie pozostawiony bez nadzoru.

▲OSTRZEŻENIE: Zawsze należy wyłączyć (0) przełącznik włączenia/automatycznego wyłączenia, jeśli nie jest używany.

▲PRZESTROGA: Podczas przenoszenia narzędzia zawsze należy wyłączyć (0) przełącznik włączenia/automatycznego wyłączenia.

Filtr powietrza (wlot powietrza):

Filtr powietrza należy przez cały czas utrzymywać w czystości. Nie włączać kompresora, jeśli filtr powietrza został usunięty. Kompresor nie będzie działać z pełną wydajnością, jeśli filtr powietrza jest zanieczyszczony. Przed użyciem kompresora należy zawsze sprawdzić, czy filtr powietrza jest czysty. Jeśli nie jest, należy oczyścić filtr powietrza lub wymienić wkład filtra.

Pompa kompresora powietrza:

Aby sprężyć powietrze, tłok przesuwa się w górę i w dół w silowniku. Przy przesunięciu w dół powietrze jest wprowadzane przez zawór dolotowy powietrza. Zawór wylotowy pozostaje zamknięty. Przy przesunięciu w górę powietrze zostaje sprężone. Zawór dolotowy zamyka się i wymuszony jest przepływ sprężonego powietrza przez zawór wylotowy, przez rurkę wylotową, przez zawór zwrotny i do zbiornika powietrza. Powietrze możliwe do użycia będzie dostępne, kiedy kompresor zwiększy ciśnienie w zbiorniku powietrza powyżej wartości wymaganej na wylocie powietrza.

Zawór zwrotny:

Jeśli kompresor powietrza działa, zawór zwrotny jest „otwarty”, umożliwiając przepływ sprężonego powietrza do zbiornika powietrza.

Kiedy kompresor powietrza osiągnie ciśnienie „wyłączające”, zawór zwrotny „zamknie się”, pozostawiając powietrze pod ciśnieniem wewnątrz zbiornika powietrza.

Przełącznik ciśnieniowy:

Przełącznik ciśnieniowy automatycznie uruchamia silnik, kiedy ciśnienie w zbiorniku powietrza spadnie do ustawionej fabrycznie wartości ciśnienia „włączającego”. Zatrzymuje silnik, kiedy ciśnienie w zbiorniku powietrza osiągnie ustawioną fabrycznie wartość ciśnienia „wyłączającego”.

Zawór bezpieczeństwa:

Jeśli przełącznik ciśnieniowy nie wyłączy kompresora powietrza po osiągnięciu wartości ustawienia ciśnienia „wyłączającego”, zawór bezpieczeństwa będzie stanowił zabezpieczenie przed wysokim ciśnieniem, „wyskakując” przy fabrycznie ustawionym ciśnieniu, które jest nieco wyższe niż ustawienie „wyłączające” przełącznika ciśnieniowego.

Wskaźnik ciśnienia na wylocie:

Wskaźnik ciśnienia na wylocie wskazuje ciśnienie powietrza dostępne po stronie wylotowej regulatora. Do sterowania ciśnieniem służy regulator, a ciśnienie jest zawsze mniejsze lub równe ciśnieniu w zbiorniku.

Wskaźnik ciśnienia w zbiorniku:

Wskaźnik ciśnienia w zbiorniku wskazuje ciśnienie powietrza w zbiorniku.

Regulator:

Ciśnienie powietrza wypływającego ze zbiornika powietrza można sterować za pomocą pokrętła regulatora. Przekręcenie pokrętła w prawo spowoduje zwiększenie ciśnienia, a przekręcenie pokrętła w lewo spowoduje zmniejszenie ciśnienia. Aby uniknąć ponownej regulacji po zmianie ustawienia ciśnienia, wymaganą wartość ciśnienia zawsze należy ustawiać od niższej wartości ciśnienia. Podczas redukcji wartości ustawienia od wyższej do niższej najpierw należy zredukować ciśnienie do poziomu niższego od wymaganej wartości. W zależności od wymagań dotyczących powietrza w poszczególnych akcesoriach ciśnienie powietrza regulowane na wylocie można skorygować podczas obsługi akcesorium.

Wylot powietrza:

W przypadku zwykłego ciśnieniowego narzędzia pneumatycznego maks. ciśnienie na wylocie powinno wynosić: 0,93 MPa (9,3 bara).

W przypadku użycia szybkozłączki dostępnej na rynku należy ją zainstalować na wylocie powietrza za pomocą dwóch kluczy, jak pokazano na rysunku.

- **Rys.4:** 1. Wylot powietrza 2. Szybkozłączka 3. Klucz

WSKAZÓWKA: Jeśli szybkozłączka nie jest wyposażona w uszczelnienie, zalecamy zastosowanie odpowiednich środków, takich jak taśma uszczelniająca.

Lista kontrolna czynności wykonywanych codziennie przed uruchomieniem

⚠ OSTRZEŻENIE: Nie używać elektronarzędzia, jeśli nie działają funkcje przełącznika. Elektronarzędzie, którego pracy nie można kontrolować przełącznikiem, może być niebezpieczne i należy je naprawić.

Przewody połączeniowe

⚠ OSTRZEŻENIE: Ryzyko nieostrożnej obsługi

- Podczas instalacji należy mocno chwycić przewód ręką, aby uniknąć jego odrzucenia. Utrata kontroli nad przewodem może spowodować obrażenia ciała i uszkodzenie mienia.
- Zawsze należy przestrzegać wszystkich zasad bezpieczeństwa zalecanych przez producenta przewodów, złączek, narzędzi pneumatycznych i akcesoriów oraz wszystkich zasad bezpieczeństwa dotyczących kompresora powietrza. Przestrzeganie tej zasady zmniejszy ryzyko poważnych obrażeń ciała.

1. Przed podłączeniem przewodu powietrza lub akcesoriów należy upewnić się, czy przełącznik włączania/automatycznego wyłączenia jest ustawiony w położeniu „wyłączenia”, czy akumulator został usunięty i czy regulator powietrza lub zawór odcinający jest zamknięty.
2. Zamocować przewód i akcesoria. Zbyt wysokie ciśnienie powietrza spowoduje ryzyko wybuchu. Sprawdzić maksymalną wartość ciśnienia określoną przez producenta dla narzędzi pneumatycznych i akcesoriów. Ciśnienie na wylocie regulatora nigdy nie powinno przekraczać maksymalnej wartości ciśnienia.

UWAGA: Zaleca się, aby ciśnienie powietrza przekraczało wartość 0,7 MPa (7 bar). Przewody doprowadzające należy zamocować z użyciem przewodu zabezpieczającego, np. liny stalowej.

3. Włożyć akumulator i ustawić przełącznik włączania/automatycznego wyłączenia w położeniu „włączania/automatycznego wyłączenia” i poczekać, aż ciśnienie w zbiorniku wzrośnie. Silnik zostanie zatrzymany, jeśli ciśnienie w zbiorniku osiągnie wartość ciśnienia „wyłączającego”.
4. Otworzyć regulator, przekręcając go w prawo. Ustawić regulator na prawidłową wartość ciśnienia. Kompresor jest gotowy do użycia.
5. Zawsze należy używać kompresora powietrza w obszarach z dobrą wentylacją, gdzie nie występują opary benzyny lub rozpuszczalników. Nie używać kompresora w pobliżu obszaru natryskiwania.

Po zakończeniu:

Odlączyć przewody

⚠️ OSTRZEŻENIE: Ryzyko nieostrożnej obsługi

- Podczas odłączania należy mocno chwycić przewód ręką, aby uniknąć jego odrzucenia. Utrata kontroli nad przewodem może spowodować obrażenia ciała i uszkodzenie mienia.
- W zbiornikach powietrza występuje powietrze pod wysokim ciśnieniem. Nie zbliżać twarzy i innych części ciała do wylotu otworu spustowego. Podczas opróżniania zawsze nosić zatwierdzone okulary ochronne z bocznymi osłonami, ponieważ zanieczyszczenia mogą zostać wyrzucone w kierunku twarzy.

1. Ustawić przełącznik włączania/automatycznego wyłączania w położeniu „wyłączenia” i wyjąć akumulator.
2. Przekręcić regulator w lewo, aby ustawić ciśnienie na wylocie na zero.
3. Wymontować narzędzie pneumatyczne lub akcesorium.
4. Otworzyć zawór spustowy znajdujący się w dolnej części zbiornika powietrza. Podczas opróżniania zbiornika powietrza ciśnienie w zbiorniku zawsze powinno być niższe niż 0,14 MPa (1,4 bar).
5. Przechylić zbiornik, tak aby zawór spustowy znajdował się bezpośrednio pod spodem, i opróżnić zbiornik.

⚠️ OSTRZEŻENIE: Ryzyko wybuchu

Należy przechylić zbiornik, aby go opróżnić.

⚠️ OSTRZEŻENIE: Aby opróżnić zbiornik, należy powoli otworzyć zawór spustu i pochylić kompresor w celu usunięcia nagromadzonej wody. Nie zbliżać twarzy i oczu do zaworu spustu.

⚠️ OSTRZEŻENIE: W ZBIORNIKU POWIETRZA NAGROMADZI SIĘ WODA. JEŚLI NIE ZOSTANIE USUNIĘTA, SPOWODUJE KOROZJĘ I OSŁABIENIE ZBIORNIKA POWIETRZA, W WYNIKU CZEGO WYSTĄPI RYZYKO ROZERWANIA ZBIORNIKA POWIETRZA.

UWAGA: Ryzyko związane z mieniem
Uszkodzenie

Zawsze należy usunąć wodę ze zbiornika powietrza. Woda może zawierać olej i rdzę, co może prowadzić do powstawania plam.

WSKAZÓWKA: Jeśli zawór spustowy jest zatkany, należy całkowicie zredukować ciśnienie powietrza. Możliwe jest wyjęcie, wyczyszczenie i ponowne założenie zaworu.

WSKAZÓWKA: W sprężonym powietrzu zachodzi kondensacja, a skropliny gromadzą się w zbiorniku, filtry lub innych częściach. Skropliny zawierają olej smarujący i/lub substancje, które mogą podlegać przepisom prawa. Podczas usuwania skroplin należy przestrzegać przepisów prawa obowiązujących w danym regionie.

6. Po spuszczeniu wody należy zamknąć zawór spustu. Teraz można przekazać kompresor powietrza do przechowywania.

⚠️ OSTRZEŻENIE: Należy dokładnie opróżnić zbiornik powietrza. Nieprawidłowe opróżnienie zbiornika powietrza może doprowadzić do korozji, co stwarza ryzyko rozerwania zbiornika. Rozerwanie zbiornika może doprowadzić do obrażeń ciała i uszkodzenia mienia.

KONSERWACJA

⚠️ OSTRZEŻENIE: Nigdy nie należy używać kompresora powietrza, który działa w nieprawidłowy sposób.

Jeśli wydaje się, że kompresor powietrza działa w nieprawidłowy sposób, generuje nietypowe hałasy, należy niezwłocznie przerwać jego eksploatację i zwrócić się do autoryzowanego centrum serwisowego Makita.

⚠️ OSTRZEŻENIE: Używać wyłącznie oryginalnych części zamiennych firmy Makita.

Używać części zamiennych, które nie zostały wyprodukowane przez firmę Makita, może unieważnić gwarancję i doprowadzić do uszkodzeń oraz spowodować obrażenia. Oryginalne części Makita można uzyskać u autoryzowanego dystrybutora.

⚠️ OSTRZEŻENIE: PO WŁĄCZENIU ZASILANIA CYKLE URZĄDZENIA ZMIENIAJĄ SIĘ AUTOMATYCZNIE. PODCZAS PRZEPROWADZANIA KONSERWACJI MOŻE DOJŚĆ DO NARAŻENIA NA DZIAŁANIE ŹRÓDŁA NAPIĘCIA, SPRĘŻONEGO POWIETRZA LUB PORUSZAJĄCYCH SIĘ CZĘŚCI. MOŻE DOJŚĆ DO OBRZEŻEN CIAŁA. PRZED PRZYSTĄPIENIEM DO KONSERWACJI LUB NAPRAWY NALEŻY WYŁĄCZYĆ NARZĘDZIE I WYJĄĆ AKUMULATOR ORAZ CAŁKOWICIE ZREDUKOWAĆ CIŚNIENIE POWIETRZA.

⚠️ PRZESTROGA: Przed przystąpieniem do przeglądu narzędzia lub jego konserwacji upewnić się, że jest ono wyłączone, a akumulator wyjęty.

UWAGA: Nie stosować benzyny, benzyny ekstrakcyjnej, rozpuszczalników, alkoholu ani podobnych środków. Mogą one powodować odbarwienia, odkształcenia lub pęknięcia.

W celu zachowania odpowiedniego poziomu BEZPIECZEŃSTWA i NIEZAWODNOŚCI produktu wszelkie naprawy i różnego rodzaju prace konserwacyjne lub regulacje powinny być przeprowadzane przez autoryzowany lub fabryczny punkt serwisowy narzędzi Makita, zawsze z użyciem oryginalnych części zamiennych Makita.

Aby zapewnić skuteczne działanie i dłuższą trwałość zespołu kompresora powietrza, konieczne jest przygotowanie harmonogramu systematycznej konserwacji i przeprowadzanie konserwacji zgodnie z tym harmonogramem. Poniżej przedstawiono procedurę dotyczącą urządzenia pracującego codziennie w normalnym środowisku roboczym. W razie konieczności harmonogram należy zmodyfikować, dopasowując go do warunków, w jakich kompresor jest używany. Zmiany będą zależały od godzin pracy i środowiska roboczego. W przypadku zespołów kompresora znajdujących się w środowisku bardzo zanieczyszczonym i/lub w niesprzyjających warunkach konieczne będzie zwiększenie częstotliwości wszystkich czynności kontrolnych w ramach konserwacji.

Procedura konserwacji

1. Należy usunąć wodę ze zbiornika powietrza, separatorów wilgoci lub regulatorów filtra powietrza.
2. Sprawdzić, czy nie występuje nietypowy hałas i/ lub nietypowe wibracje.
3. Sprawdzić filtr powietrza, wymienić go w razie potrzeby.
4. Sprawdzić przewody powietrza i złączki pod kątem szczelności i naprawić w razie potrzeby. Po każdym roku pracy lub jeśli zostanie wykryty problem należy sprawdzić stan zaworu zwrotnego. Wymienić w razie uszkodzenia lub zużycia.

5. Wszystkie wkręty, śruby i osłony powinny być prawidłowo zamocowane. Należy systematycznie sprawdzać ich stan.

⚠️ OSTRZEŻENIE: Wszystkie wkręty, śruby i osłony powinny być dokładnie przykręcone. Jeśli podkładki wkrętów lub osłony ulegną poluzowaniu, może dojść do obrażeń ciała lub uszkodzenia mienia.

Zalecana częstotliwość przeglądów i konserwacji

Przeglądy i konserwację kompresora należy przeprowadzać w okresach przedstawionych w poniższej tabeli.

Część	Działanie	Codziennie (przed użyciem/po użyciu)	Co tydzień	Co miesiąc	Co kwartał
Ogólnie	Sprawdzić, czy nie występuje nietypowy hałas i nietypowe wibracje	✓	-	-	-
	Usunąć kurz i zanieczyszczenia za pomocą suchego powietrza.	-	✓	-	-
Przewody powietrza i złączki	Sprawdzić pod kątem szczelności	✓	-	-	-
Zbiornik powietrza	Całkowicie usunąć powietrze i skropliny ze zbiornika powietrza. (Otworzyć zawór spustu)	✓	-	-	-
	Sprawdzić, czy nie ma zarysowań, wgniecień lub nieszczelności.	✓	-	-	-
	Sprawdzić, czy nie ma rdzy, nakłuć lub innych niedoskonałości, które mogą spowodować niebezpieczeństwo.	-	-	-	✓
Śruby i nakrętki	Sprawdzić dokręcenie.	-	✓	-	-
Uchwyt	Powycierać olej i smar.	-	✓	-	-
Ciśnienie wyłączające	Sprawdzić i skorygować.	-	✓	-	-
Filtr powietrza	Wyczyścić lub wymienić w razie potrzeby.	-	-	✓	-

Smarowanie

Ten kompresor powietrza jest wyposażony w pompę bezolejową o wysokiej trwałości, która nie wymaga konserwacji.

Przechowywanie

Przed rozpoczęciem przechowywania kompresora powietrza należy wykonać następujące czynności:

- Zapoznać się z sekcją „KONSERWACJA” i „OBSŁUGA” i w razie konieczności przeprowadzić czynności konserwacyjne. Należy pamiętać, aby spuścić wodę ze zbiornika powietrza.
- Zabezpieczyć przewód powietrza przed uszkodzeniem (na przykład przed nadeptaniem lub przejechaniem).

Przechowywać kompresor powietrza w czystym i suchym miejscu.

ROZWIĄZYWANIE PROBLEMÓW

Przed oddaniem urządzenia do naprawy należy najpierw przeprowadzić samodzielny kontrolę. W razie napotkania problemu, który nie został wyjaśniony w instrukcji, nie należy próbować demontować urządzenia we własnym zakresie.

Nieprawidłowe działanie	Prawdopodobna przyczyna (usterka)	Rozwiązanie
Kompresor nie uruchamia się.	Stan naładowania akumulatora jest zbyt niski.	Naładować akumulator.
	Uszkodzony przełącznik ciśnieniowy.	Zlecić naprawę w lokalnym autoryzowanym punkcie serwisowym.
	Ciśnienie w zbiorniku przekracza ciśnienie włączające przełącznika ciśnieniowego.	Kompresor nie włącza się, kiedy ciśnienie w zbiorniku spadnie do ciśnienia włączającego.
	Zadziałał system automatycznego wyłączania.	Wyłączyć kompresor i wyjąć akumulator. Włożyć akumulator po ostygnięciu kompresora.
	Uszkodzony silnik.	Zlecić naprawę w lokalnym autoryzowanym punkcie serwisowym.
Zwolnienie zaworu bezpieczeństwa	Ciśnienie wyłączające przełącznika ciśnieniowego jest zbyt wysokie.	Zlecić naprawę w lokalnym autoryzowanym punkcie serwisowym.
	Uszkodzony zawór bezpieczeństwa.	Zlecić naprawę w lokalnym autoryzowanym punkcie serwisowym.
Kilkakrotnie zadziałał system automatycznego wyłączania.	Słaba wentylacja. Temperatura w pomieszczeniu jest zbyt wysoka.	Należy przenieść kompresor do miejsca z dobrą wentylacją.
	Przeciążenie elektryczne.	Wyłączyć kompresor i pozostawić go do ostygnięcia; wyciągnąć i włożyć ponownie akumulator.
	Uszkodzony silnik.	Zlecić naprawę w lokalnym autoryzowanym punkcie serwisowym.
Po zatrzymaniu kompresora wystąpił ciągły wyciek powietrza.	Poluzowane przewody powietrza i złączki.	Sprawdzić wszystkie połączenia, używając wody z mydłem, a następnie dokręcić.
	Poluzowany lub otwarty zawór spustowy.	Dokręcić/zamknąć zawór spustowy.
	Wyciek powietrza z zaworu zwrotnego.	Zlecić naprawę w lokalnym autoryzowanym punkcie serwisowym.
Kompresor pracuje w sposób ciągły	Filtr powietrza jest zanieczyszczony.	Oczyścić filtr powietrza lub wymienić wkład filtra.
	Uszkodzone przewody powietrza i złączki	Sprawdzić wszystkie połączenia i dokręcić lub wymienić.
	Poluzowany lub otwarty zawór spustowy.	Dokręcić/zamknąć zawór spustowy.
	Uszkodzony przełącznik ciśnieniowy.	Zlecić naprawę w lokalnym autoryzowanym punkcie serwisowym.
	Nadmierne zużycie powietrza.	Zmniejszyć zużycie powietrza. Kompresor może być zbyt mały, aby spełnić wymagania narzędzia. Zaleca się, aby kompresory powietrza działały w cyklu pracy 50% lub mniej.
	Uszkodzona pompa kompresora powietrza (pierścienie tłoka są zużyte lub zawór wlotowy/wylotowy jest uszkodzony)	Zlecić naprawę w lokalnym autoryzowanym punkcie serwisowym.

AKCESORIA OPCJONALNE

⚠ OSTRZEŻENIE: Z opisanym w niniejszej instrukcji narzędziem marki Makita współpracują zalecane poniżej akcesoria i przystawki. Stosowanie innych akcesoriów lub przystawek może być przyczyną poważnych obrażeń ciała.

⚠ OSTRZEŻENIE: Akcesoria i przystawki firmy Makita można stosować tylko zgodnie z ich przeznaczeniem. Nieprawidłowe wykorzystanie akcesoriów lub przystawek może spowodować poważne obrażenia ciała.

W razie potrzeby wszelkiej pomocy i szczegółowych informacji na temat niniejszych akcesoriów udzieli Państwu lokalne punkty serwisowe Makita.

- Waż pneumatyczny
- Oryginalny akumulator i ładowarka firmy Makita

WSKAZÓWKA: Niektóre pozycje znajdujące się na liście mogą być dołączone do pakietu narzędziowego jako akcesoria standardowe. Mogą to być różne pozycje, w zależności od kraju.

RÉSZLETES LEÍRÁS

Típus:	AC001G
l/min 0,62 MPa-on (l/min 6,2 bar-on)	34 l/min
Bekapcsolási nyomás	0,72 MPa (7,2 bar)
Kikapcsolási nyomás	0,93 MPa (9,3 bar)
Max kimeneti nyomás	0,93 MPa (9,3 bar)
Furat x Lökét x Mennyiség	36 mm x 30 mm x 1
Motor fordulatszáma	6 000 min ⁻¹
Tartályméret	7,6 l
Kenés	Olajmentes
Névleges feszültség	36 V - 40 V max., egyenáram
Méreték (H x Sz x M)	302 mm x 434 mm x 382 mm
Nettó tömeg	11,6 - 12,2 kg

- Folyamatos kutató- és fejlesztőprogramunk eredményeként az itt felsorolt tulajdonságok figyelmeztetés nélkül megváltozhatnak.
- A műszaki adatok és az akkumulátor országoként változhatnak.

Alkalmazható akkumulátorok és töltők

Akkumulátor	BL4020 / BL4025 / BL4040* / BL4050F* * : Javasolt akkumulátor
Töltő	DC40RA / DC40RB / DC40RC

- Lakóhelyétől függően előfordulhat, hogy a fent felsorolt akkumulátorok és töltők nem érhetők el.

▲FIGYELMEZTETÉS: Csak a fentiekben felsorolt Makita akkumulátorokat és töltőket használja. Bármilyen más akkumulátor vagy töltő használata sérüléseket és/vagy tüzet okozhat.

MEGJEGYZÉS: Nincs mellékelve akkumulátor és töltő.

Szimbólumok

A következőkben a berendezésen esetleg használt jelképek láthatók. A szerszám használata előtt bizonyosodjon meg arról hogy helyesen értelmezi a jelentésüket.



Olvassa el a használati utasítást.



Legyen különösen elővigyázatos és figyelmes.



Áramütés kockázata.
Vigyázat: mielőtt bármilyen munkát végezne a légsűrítőn, az akkumulátort el kell távolítani.



Magas hőmérséklet kockázata.
Vigyázat: a légsűrítő tartalmaz olyan alkatrészeket, amelyek magas hőmérsékletűre melegedhetnek fel.



Véletlen beindulás veszélye.
Figyelem, a kompresszor automatikusan elindulhat áramkimaradás és az azt követő visszaállítás esetén.



Viseljen védőszemüveget.



Viseljen fülvédőt.



Ni-MH
Li-ion

Csak európai országokra vonatkozóan
Mivel a berendezésben veszélyes alkatrészek vannak, az elektromos és elektronikus berendezések, akkumulátorok és elemek hulladékai negatív hatással lehetnek a környezetre és az emberi egészségre. Az elektromos és elektronikus készülékeket vagy akkumulátorokat ne dobja a háztartási szeméttel!
Az elektromos és elektronikus berendezések hulladékairól és az akkumulátorokról és elemekről, valamint az akkumulátorok és elemek hulladékáról szóló európai irányelvnek, valamint a nemzeti jogszabályokhoz történő adaptálásának megfelelően a használt elektromos berendezéseket, elemeket és akkumulátorokat külön kell tárolni, és a települési hulladék elkülönített gyűjtőhelyére kell szállítani a környezetvédelmi előírásoknak megfelelően. Ezt jelzi a berendezésen elhelyezett áthúzott keresek kuka szimbólum.



Garantált hangteljesítményszint az EU szabadtéri zajvédelmi irányelvének megfelelően.

Garantált hangteljesítményszint az UKCA szabadtéri zajvédelmi irányelvének megfelelően.



Hangteljesítményszint Ausztrália NSW tartománya zajszabályozási rendelete szerint

Zaj

A tipikus A-súlyozású zajszint, a EN ISO 3744: 2010 szerint meghatározva:

Hangnyomásszint (L_{pA}): 68 dB(A)

Bizonytalanság (K): 2,5 dB(A)

A zajszint a munkavégzés során meghaladhatja a 80 dB (A) értéket.

MEGJEGYZÉS: A zajkibocsátás értéke a szabványos vizsgálati eljárásnak megfelelően lett mérve, és segítségével az elektromos kéziszerszámok összehasonlíthatók egymással.

MEGJEGYZÉS: A zajkibocsátás értékének segítségével előzetesen megbecsülhető a rezgésnek való kitettség mértéke.

▲ FIGYELMEZTETÉS: Viseljen fülvédőt!

▲ FIGYELMEZTETÉS: A szerszám zajkibocsátása egy adott alkalmazásnál eltérhet a megadott értéktől a használat módjától, különösen a feldolgozott munkadarab fajtájától függően.

▲ FIGYELMEZTETÉS: Határozza meg a kezelő védelmét szolgáló munkavédelmi lépéseket, melyek az adott munkafeltételek melletti vibrációs hatás becslült mértékén alapulnak (figyelembe véve a munkaciklus elemeit, mint például a gép leállításának és üresjáratának mennyiségét az elindítások száma mellett).

Megfelelőségi nyilatkozat

Csak európai országokra vonatkozóan

A megfelelőségi nyilatkozat a jelen használati kézikönyv „A” mellékletében található.

FONTOS BIZTONSÁGI UTASÍTÁSOK

ŐRIZZE MEG EZEKET AZ UTASÍTÁSOKAT.

▲ FIGYELMEZTETÉS:

- **A TERMÉK HELYTELEN MŰKÖDTETÉSE VAGY KARBANTARTÁSA SÚLYOS SÉRÜLÉSHEZ ÉS ANYAGI KÁROKHOZ VEZETHET.**
- **OLVASSA EL ÉS ISMERJE MEG AZ ÖSSZES FIGYELMEZTETÉST ÉS MŰKÖDTETÉSI UTASÍTÁST A BERENDEZÉS HASZNÁLATBAVÉTELE ELŐTT.**

- **Őrizze meg ezt a használati kézikönyvet saját maga számára referenciaként, amiből másokat is oktathat. Ha légsűrítőt és sűrített levegővel működő szerszámokat ad kölcsön, csak olyan személyeknek adja kölcsön azokat, akik igazolt gyakorlattal rendelkeznek a használatukban, és velük együtt a használati kézikönyvüket is adja át.**
- **Azokat a kezelőket, akik első alkalommal kezelik azokat vagy tapasztalatlanok, oktatásban kell részesíteni a működtetéssel kapcsolatban. Soha ne engedje, hogy gyermekek vagy ezen utasításokat nem ismerő személyek használják a légsűrítőt vagy a sűrített levegővel működő szerszámokat.**

▲ FIGYELMEZTETÉS:

A munkaterület biztonsága

- **Tartsa tisztán a munkaterületét és ügyeljen a jó megvilágításra. A rendezetlen és sötét munkaterületek balesetet idézhetnek elő.**
- **Ne működtesse a légsűrítőt robbanásveszélyes környezetben, például gyúlékony folyadékok, gázok vagy por jelenlétében. A légsűrítő szikrákat képez, amelyek meggyújthatják a porokat és párákat.**
- **Sűrített levegővel működő szerszám használata közben tartsa távol a közelben tartózkodókat, a gyermekeket és a látogatókat. A figyelem elterelődése az irányítás elvesztéséhez vezethet. Védje meg a munkaterületen tartózkodó többieket a szennyeződésektől, mint például a forgács és a szikrák. Szükség szerint biztosítson korlátokat vagy védőpajzsokat. Gyermekeket soha sem szabad a munkaterületre engedni.**
- **A megfelelő szobahőmérséklet + 5 °C és + 30 °C közé esik. (maximálisan 0 °C és +40 °C közötti)**

▲ FIGYELMEZTETÉS:

Nem biztonságos működés kockázata

MI TÖRTÉNHEK

A légsűrítő nem biztonságos működése az Ön és mások súlyos sérüléséhez vezethet.

HOGYAN ELŐZHETŐ MEG

- Nézzon át és ismerjen meg minden utasítást és figyelmeztetést ebben a kézikönyvben.
- Ismerkedjen meg a légsűrítő működésével és a vezérlőivel.
- A működési területről távolítsa el minden embert, kisállatot és akadályt.
- A gyermekeket mindig tartsa távol a légsűrítőtől.
- Ne működtesse a terméket, ha kimerült, illetve alkohol vagy gyógyszerek hatása alatt áll. Mindig legyen éber. A figyelem elterelődése az irányítás elvesztéséhez vezethet.
- Soha ne iktassa ki a termék biztonsági funkcióit.
- A működési területet szerelje fel tűzoltó készülékkel.
- Ne működtesse a gépet hiányzó, törött vagy nem engedélyezett alkatrészekkel.

- Használat előtt mindig ellenőrizze, hogy a légsűrítő biztonságosan üzemeltethető-e. Ha mozgó alkatrészek állítódnak el vagy szorulnak be, alkatrész törik el vagy más működési hiba lép fel, használat előtt javíttassa meg a légsűrítőt. A rosszul karbantartott termékek számos balesetet okoznak.

FIGYELMEZTETÉS:

A levegőtartály szétrobbanásának kockázata



MI TÖRTÉNHEK

Az alábbi körülmények a tartály meggyengüléséhez vezethetnek, ami AZ ÖN ÉS MÁSOK SÚLYOS SÉRÜLÉSÉVEL JÁRÓ HEVES TARTÁLYROBBANÁST EREDMÉNYEZ:

- A kondenzvíz megfelelő kiürítésének elmulasztása a tartályból rozsdásodást és a tartály falának elvékonyodását okozza.
- A tartály módosítása vagy javításának megkísérlése.
- A nyomáskapcsoló, a biztonsági szelep, vagy bármely más, a tartálynyomását vezérlő komponens engedély nélküli módosítása.

HOGYAN ELŐZHETŐ MEG

- Ūrítse ki a levegőtartályt naponta vagy minden egyes használat után. Ha a levegőtartály szivárogni kezd, azonnal cserélje ki egy új tartályra, vagy cserélje le az egész légsűrítőt.
- Ne fúrjon bele, ne hegessze vagy bármely más módon se módosítsa a levegőtartályt, vagy meg fog gyengülni. A tartály megrepedhet vagy felrobbanhat. Cserélje ki egy új levegőtartályra.
- Kövesse a berendezésgyártók ajánlását, és soha ne lépje túl a tatozékok maximálisan megengedett nyomásbesorolását. Soha ne használja a légsűrítőt kis, alacsony nyomású tárgyak, például gyerekjátékok, focilabdák, kosárlabdák stb., felfújásához.

FIGYELMEZTETÉS:

A tartozékok és kiegészítők szétrobbanásának kockázata



MI TÖRTÉNHEK

- A sűrített levegővel működő szerszámok, szórópisztolyok, levegővel meghajtott tartozékok, gumiabroncsok ÉS egyéb felfújható eszközök a nyomásbesorolásuk túllépése miatt felrobbanhatnak vagy szétrepülhetnek, ami súlyos sérülést okozhat Önnek és másoknak.
- A légsűrítőre vonatkozó összes biztonsági szabály mellett, mindig tartson be minden biztonsági szabályt, amit a sűrített levegővel működő szerzőmának gyártója ajánl. Ennek a szabálynak a betartása csökkenteni fogja a súlyos személyi sérülés kockázatát.

FIGYELMEZTETÉS:

Gumiabroncsok felfújásának kockázata

MI TÖRTÉNHEK

A gumiabroncsok túlfújása súlyos sérülést és anyagi károkat okozhat.

HOGYAN ELŐZHETŐ MEG

- Minden használat előtt ellenőrizze a gumiabroncsok nyomását a broncsnyomásmérővel. Amikor gumiabroncsot fúj fel, az ellenőrizendő helyes broncsnyomást az a broncs oldalfalára írva találja.

MEGJEGYZÉS: Az a broncsok felfújására használt berendezések, mint például a levegőtartályok és légsűrítők, a kis broncsokat és hasonlókat nagyon gyorsan fel tudják fújni. Úgy állítsa be a levegőbetáplálást, hogy egyenlő vagy kevesebb legyen az a broncs nyomásbesorolásánál. A túlfújás megelőzése érdekében a levegőt kis adagokban táplálja be, és gyakran ellenőrizze az a broncs levegőnyomását az a broncsmérővel.

FIGYELMEZTETÉS:

Áramütés kockázata



MI TÖRTÉNHEK

A légsűrítőt elektromosság táplálja. A többi elektromossággal működő eszközhöz hasonlóan, ha nem megfelelően használják, áramütést okozhat.

HOGYAN ELŐZHETŐ MEG

- A termék elektromos bekötését vagy szükséges javításait szakképzett szervizszemélyzetnek vagy engedélyvel rendelkező villanyszerelőnek kell elvégeznie a nemzeti és helyi elektromos előírásoknak megfelelően.
- Soha ne működtesse a légsűrítőt kültéren, amikor esik az eső, vagy nedves környezetben.
- Soha ne működtesse a légsűrítőt sérült vagy eltávolított védőburkolatokkal vagy fedelelkekkel.
- Az áramütés kockázatának csökkentése érdekében ne érje eső. Tárolja a készüléket beltéren.
- Ne tegye ki a légsűrítőt esőnek vagy nedves körülményeknek. A légsűrítőbe kerülő víz növeli az áramütés kockázatát.
- Kerülje el, hogy a teste földelt felületekkel érintkezzen, mint pl. a vízvezetékek, radiátorok, tűzhelyek, hűtőgépek. Nagyobb az áramütés kockázata, ha a teste le van földelve.

FIGYELMEZTETÉS:

Robbanás vagy tűz kockázata



MI TÖRTÉNHEK

Normális jelenség, hogy a motoron és a nyomáskapcsolón belüli elektromos érintkezők szikráznak minden alkalommal, amikor csak a légsűrítő elindul vagy leáll. Soha ne működtesse a légsűrítőt olyan légkörben, ahol gyúlékony gőzök vannak jelen. Ha így tesz, az az Ön vagy mások súlyos sérülését okozhatja.

HOGYAN ELŐZHETŐ MEG

- A légszűrőt mindig jól szellőző, benzintől vagy oldószergőzöktől mentes helyen működtesse.
- Ne használjon gyúlékony folyadékat szűk zárt helyen.
- Mindig szelőztesse a szórási területet.
- Szórás közben ne dohányozzon, és ne szórjon olyan terület felé, ahol szikra vagy láng keletkezik.
- Tartsa a légszűrőt olyan távol a szórási területtől, amennyire csak lehetséges, tartson legalább 6,1 m távolságot a szórási területtől és minden gyúlékony anyagtól.
- A gyúlékony anyagokat biztonságos helyen tárolja a légszűrőtől távol.

⚠ FIGYELMEZTETÉS:

Belégzés kockázata



MI TÖRTÉNHEK

- A légszűrőjéből származó sűrített levegőt nem biztonságos belélegezni. A levegőáram tartalmazhat szén-monoxidot vagy más gőzöket, vagy a tartályból vagy más komponensekből származó részecskéket.
- A kiszórt anyagok, mint például a festék, festékel távolítók, rovarirtó szerek, gyomirtó szerek stb., káros gőzöket és mérgeket tartalmaznak.
- A légszűrőt és a kiszórt anyagok gőzeinek belélegzése súlyos sérülést eredményezhet.

HOGYAN ELŐZHETŐ MEG

- Soha ne lélegezze be a légszűrőből kijövő levegőt, sem közvetlenül, sem a légszűrőhöz csatlakoztatott légzőkészülékből.
- Jó keresztszellőzéssel rendelkező területen dolgozzon.
- Olvassa el és kövesse annak az anyagnak a címkéjén vagy biztonsági adatlapján található biztonsági utasításokat, amit kiszór.
- Használjon a konkrét alkalmazásához kifejlesztett engedélyezett légzésvédelmi eszközt.
- Ne hordozza a légszűrőt a festés közben.

⚠ FIGYELMEZTETÉS:

Zaj kockázata

- Használjon fülvédőt, hogy megóvja a hallását a kífűvés és a működtetés zajától.

⚠ FIGYELMEZTETÉS:

Sűrített levegő kockázata



MI TÖRTÉNHEK

A sűrített levegő árama a lágy szövetek károsodását okozhatja, és nagy sebességgel képes szennyeződést, forgácsot, szabad részecskéket és kis tárgyakat mozgatni, ami anyagi károkat vagy személyi sérülést okozhat.

HOGYAN ELŐZHETŐ MEG

- A légszűrőt használata vagy karbantartása során mindig viseljen jóváhagyott oldalpajzisos védőszemüveget.
- Soha ne irányítson semmilyen fűvókát vagy szórót semmilyen testrészt vagy másik ember vagy állatok felé.
- Mindig kapcsolja ki a légszűrőt, és engedje ki a nyomást a levegővezetékéből, mielőtt karbantartást végez, szerszámokat vagy kiegészítőket csatlakoztat.

⚠ FIGYELMEZTETÉS:

Mozgó alkatrészek kockázata



MI TÖRTÉNHEK

A légszűrőt automatikus ciklusokban működik, amikor a Be/Auto-Ki kapcsoló a Be/Auto állásban van. Ha a légszűrőt működése közben vagy bedugott állapota mellett kísérel meg javítást vagy karbantartást, mozgó alkatrészeknek teheti ki magát. Ezek a mozgó alkatrészek súlyos sérülést okozhatnak.

HOGYAN ELŐZHETŐ MEG

- Mindig kapcsolja ki a Be/Auto-Ki kapcsolót és távolítsa el az akkumulátort. Ezután, engedje ki a nyomást a tartályból és minden tartozékból, mielőtt bármilyen karbantartást vagy javítást kísérelne meg.
- Soha ne működtesse a légszűrőt sérült vagy eltávolított védőburkolatokkal vagy fedekkel.
- Haját, ruházatát, kesztyűjét tartsa távol a mozgó alkatrészekről. A bő ruhák, ékszer vagy a hosszú haj beleakadhatnak a mozgó részekbe.
- A szellőzőnyílások eltakarhatják a mozgó alkatrészeket, amiket szintén kerülni kell.

⚠ FIGYELMEZTETÉS:

Égési sérülés veszélye

- **Ne működtesse a hordozható légszűrőt nyitott ajtókkal vagy burkolatokkal!**
- **Ne nyissa ki a csapot, mielőtt a légtömítőt csatlakoztatná!**



MI TÖRTÉNHEK

A felforrósodott alkatrészekkel, mint például a légszűrőtőfej vagy a kimeneti csövek, történő érintkezés súlyos égési sérüléseket okozhat a bőrön.

HOGYAN ELŐZHETŐ MEG

- Soha ne érjen a felforrósodott komponensekhez a légszűrőt működése alatt vagy közvetlenül utána. Ne érintse meg a védőburkolatok környékét, és ne kísérelje meg a karbantartást, amíg a légszűrőt le nem húja.
- A légszűrőt mozgatasakor és szállításakor mindig fogja a fogantyút.
- A légszűrőt használata közben és a használat után egy órán belül ne érintse meg a felforrósodott alkatrészeket, például a hengert, a hengerfejet és a kífűvő tömlőt. Ezek az alkatrészek felmelegszenek és égési sérülést okozhatnak.

FIGYELMEZTETÉS:

Szállítás

- A légsűrítő kezelésekor, felemelésekor, mozgatásakor és szállításakor mindig fogja a fogantyút. Ne kísérelje meg a légsűrítőt a tömlőjénél fogva húzni vagy szállítani. Ha így tesz, azzal a légsűrítő és/vagy a tömlő károsodását okozhatja.
- A légsűrítőt mindig a megfelelő módon hordozza. Ha nem megfelelő módon szállítja és emeli, azzal a légsűrítő károsodását okozhatja.
- A maximális dőlésszög vontatás közben legfeljebb 30°.
- Ne alkalmazzon járműveket a vontatáshoz.
- Ne tegye ki a légsűrítőt gyúlékony, robbanásveszélyes vagy eróziós hatásnak.
- A véletlen elindulás megelőzése érdekében;
 - ne hordozza a légsűrítőt nagy távolságon át;
 - ne hordozza a légsűrítőt úgy, hogy a levegőtartálya fel van töltve sűrített levegővel, és;
 - ne vigye potenciálisan veszélyes helyetekbe, úgy mint például egy járműbe vagy létrára vagy állványra.

Az elektromos áramra és az akkumulátorra vonatkozó biztonsági tudnivalók

1. Kerülje a veszélyes környezetet. Ne használja a gépet nyirkos, nedves helyen, és ne tegye ki esőnek. A szerszámba kerülő víz növeli az áramütés kockázatát.
2. Akadályozza meg a szerszám véletlenszerű elindulását. A gép akkumulátorhoz való csatlakoztatása, illetve a felemelése vagy szállítása előtt ellenőrizze, hogy a kapcsoló kikapcsolt helyzetben van-e. A gép szállítása a kapcsológombon tartott ujjal vagy a gép áram alá helyezése bekapcsolt kapcsoló mellett balesetekhez vezet.
3. Csatlakoztassa le az akkumulátort a gépről, mielőtt bármilyen beállítás vagy tartozékcsere-t végezne el rajta, illetve mielőtt tárolja. Az ilyen biztonsági óvintézkedések csökkentik a gép véletlen bekapcsolásának veszélyét.
4. Az akkumulátort csak a gyártó által meghatározott töltővel töltsse. Egy adott típusú akkumulátorhoz használható töltő más akkumulátorokkal való használata tüzet okozhat.
5. A gépeket kizárólag a meghatározott akkumulátorokkal használja. Egyéb akkumulátorok használata sérülést vagy tüzet okozhat.
6. Amikor nem használja az akkumulátort, azt a többi fémtárgytól, például iratkapcsoktól, érméktől, kulcsoktól, szögektől, csavaroktól vagy egyéb apró fémtárgyaktól távol tárolja, mert ezek összeköttetést hozhatnak létre a pólusok között. Az akkumulátor pólusainak rövidre zárása égési sérüléseket vagy tüzet okozhat.

7. Helytelen működtetés esetén az akkumulátorból folyadék folyhat ki; kerülje az ezzel való érintkezést. Ha véletlenül érintkezésbe kerülne a folyadékkal, vízzel öblítse le. Amennyiben a folyadék a szembe kerül, forduljon orvoshoz. Az akkumulátorból kifolyt folyadék irritációt és égési sérüléseket okozhat.
8. Ne használjon sérült vagy módosított akkumulátort vagy gépet. A sérült vagy módosított akkumulátorok váratlan módon viselkedhetnek, melynek következtében tüzet, robbanást vagy sérülést okozhatnak.
9. Ne tegye ki az akkumulátort vagy a gépet nyílt lángnak vagy túlzott hőhatásnak. A tűz hatása és a 130 °C (265 °F) feletti hőmérséklet robbanást okozhat.
10. A töltésre vonatkozó minden utasítást tartson be, ne töltsse az akkumulátort vagy a gépet a megadott hőmérsékleti tartományon kívül. A nem megfelelő módú és nem megfelelő hőmérsékleten történő töltés az akkumulátor károsodásával járhat, valamint tüzet okozhat.
11. A szervizelést bizza eredeti pótalkatrészeket használó képzett javítószemélyzetre. Ezzel biztosítja, hogy a termék biztonsága fennmaradjon.
12. Ne módosítsa vagy próbálja megjavítani a gépet vagy az akkumulátort, kivéve a használati és karbantartási utasításban feltüntetett eseteket.

Fontos biztonsági utasítások az akkumulátorra vonatkozóan

1. Az akkumulátor használata előtt tanulmányozza át az akkumulátortöltőn (1), az akkumulátoron (2) és az akkumulátorral működtetett terméken (3) olvasható összes utasítást és figyelmeztető jelzést.
2. Ne szerelje szét, és ne módosítsa az akkumulátort. Tüzet, túlzott hőt vagy robbanást okozhat.
3. Ha a működési idő nagyon rövidül, azonnal hagyja abba a használatot. Ez a túlmelegedés, esetleges égések és akár robbanás veszélyével is járhat.
4. Ha elektroliit kerül a szemébe, mossa ki azt tiszta vízzel és azonnal kérjen orvosi segítséget. Ez a látásának elvesztését okozhatja.
5. Ne zárja rövidre az akkumulátort:
 - (1) Ne érjen az érintkezőkhöz elektromosan vezető anyagokkal.
 - (2) Ne tárolja az akkumulátort más fémtárgyakkal, mint pl. szegekkel, érmekkel, stb. egy helyen.
 - (3) Ne tegye ki az akkumulátort víznek vagy esőnek.Az akkumulátor rövidzárlata nagy áramerősséget, túlmelegedést, égéseket, sőt akár meghibásodást is okozhat.
6. Ennek az akkumulátornak az üzemi hőmérséklete 0 °C és 40 °C (32 °F és 104 °F) közé esik.
7. Ne tárolja az akkumulátort olyan helyen, ahol a hőmérséklet lemehet -20 °C-ra (-4 °F) vagy az alá, vagy elérheti a 40 °C-ot (104 °F) vagy meghaladhatja azt.

8. Ne tárolja és használja a szerszámot vagy az akkumulátort olyan helyen, ahol a hőmérséklet elérheti vagy meghaladhatja az 50 °C-t (122 °F).
9. Ne égesse el az akkumulátort még akkor sem, ha az komolyan megsérült vagy teljesen felhasználódott. Az akkumulátor a tűzben felrobbanhat.
10. Ne szúrja meg, ne vágja meg, ne törje össze, ne dobja el és ne ejtse le az akkumulátort, illetve ne üsse hozzá kemény tárgyhoz. Az ilyen magatartás tüzet, túlzott hőt vagy robbanást okozhat.
11. Ne használjon sérült akkumulátort.
12. A készülékben található lítium-ion akkumulátorokra a veszélyes árukkal kapcsolatos előírások vonatkoznak.
A termék pl. harmadik felek, fuvarozó cégek stb. által történő szállítás esetén minden esetben tartsa szem előtt a csomagoláson és a címkén található speciális követelményeket.
A termék szállításra történő felkészítése esetén vegye fel a kapcsolatot egy veszélyes anyagokkal foglalkozó szakemberrel. Kérjük, hogy az esetlegesen szigorúbb nemzeti előírásokat is vegye figyelembe.
Ragassza le a kiálló érintkezőket, illetve oly módon csomagolja be az akkumulátort, hogy az ne tudjon elmozdulni a csomagolásban.
13. Az akkumulátor ártalmatlanításakor vegye ki azt a számszámából, és ártalmatlanítsa egy biztonságos helyen. Az akkumulátor ártalmatlanításakor tartsa be a helyi előírásokat.
14. Az akkumulátorokat csak a Makita által megjelölt termékekhez használja. Ha az akkumulátorokat azokkal nem kompatibilis termékekbe helyezi, az tűzhez, túlmelegedéshez, robbanáshoz vagy elektrolitszivárgáshoz vezethet.
15. Ha a számszám hosszabb ideig nincs használatban, az akkumulátort ki kell venni a számszámából.
16. Használat közben és után az akkumulátor felforrósodhat, ami égési sérülést vagy alacsony hőmérsékletű égési sérülést okozhat. Figyeljen oda a forró akkumulátor kezelésére.
17. Ne érintse meg közvetlenül a számszám érintkezőjét, mert elég forró lehet ahhoz, hogy égési sérüléseket okozzon.
18. Ne engedje, hogy forgács, por vagy sár tapadjon az akkumulátor érintkezőire, lyukaiba és hornyaiba. Az felmelegedést, tüzet, robbanást és a számszám vagy az akkumulátor meghibásodását okozhatja, ami égési és személyi sérülésekhez vezet.
19. Hacsak a számszám nem támogatja a nagyfeszültségű elektromos vezetékek közelében történő használatot, ne használja az akkumulátort nagyfeszültségű elektromos vezetékek közelében. Az a számszám vagy az akkumulátor hibás működését vagy meghibásodását okozhatja.
20. Tartsa távol a gyermekektől az akkumulátort.

ŐRIZZE MEG EZEKET AZ UTASÍTÁSOKAT.

▲VIGYÁZAT: Csak eredeti Makita akkumulátorokat használjon. A nem eredeti Makita akkumulátorok vagy módosított akkumulátorok használata esetén az akkumulátor felrobbanhat, ami tüzet, személyi sérülést és anyagi kárt okozhat. A Makita számszámra és töltőre vonatkozó Makita garanciát is érvénytelenítheti.

Tippek az akkumulátor maximális élettartamának eléréséhez

1. Töltse fel az akkumulátort, mielőtt teljesen lemerülne. Állítsa le a gépet, és töltsen fel az akkumulátort, ha a gép erejének csökkenését észleli.
2. Soha ne töltsen újra a teljesen feltöltött akkumulátort. A túltöltés csökkenti az akkumulátor élettartamát.
3. Töltse az akkumulátort szobahőmérsékleten, 10 °C - 40 °C (50 °F - 104 °F) között. Töltés előtt hagyja lehűlni a felforrósodott akkumulátort.
4. Ha nem használja az akkumulátort, vegye ki a számszámából vagy a töltőből.
5. Töltse fel az akkumulátort, ha hosszabb ideje (több mint hat hónapja) nem használta azt.

BEVEZETÉS

Általános információk

Ezt a légsűrítőt olajmentes pumpával látták el, amit tartósságra és karbantartást nem igénylő módon terveztek.

A légsűrítő megfelelő minőségű pneumatikus szögbelevőkörhöz és tűzőgépekhez használható. Ezekhez az alkalmazásokhoz légnomászabályozó mellékelt.

Rendeltetés

Ezt a légsűrítőt professzionális befejező szögöző és kapcsoló alkalmazásokhoz tervezték.

▲FIGYELMEZTETÉS: Soha ne használja a légsűrítőt a megfelelő minőségű szögbelevőt vagy tűzőgépet működtető alkalmazásokon kívül másra. A légsűrítő más alkalmazásokhoz történő felhasználása anyagi károkat és személyi sérülést okozhat.

Adott esetben külön levegőátalakítókat kell használni, amelyek ötvözik a levegőszabályozási és/vagy a nedvesség- és szennyeződéscsökkentési funkciókat.

▲FIGYELMEZTETÉS: A nyomásmérőt csak referenciaként használja. A levegőnyomást kalibrált mérőberendezéssel ellenőrizze a tárgyak felfújása közben és után.

Alkatrészek leírása

► Ábra1

1	Légszűrő (légbeszívó nyílás)	2	Akkumulátor	3	Hordozó fogantyú	4	Be/Auto-Ki kapcsoló
5	Szabályozó	6	Kimeneti nyomásmérő	7	Levegőkimenet (Rc 1/4)	8	Gyorscsatlakozó (országfüggő)
9	Tartály nyomásmérője	10	Biztonsági szelep	11	Leeresztőszelep	12	Levegőtartály

⚠VIGYÁZAT: Mindig Makita termékkel történő használatra ajánlott kiegészítőket és tartozékokat használjon. Ellenkező esetben személyi sérülést okozhat. A kiegészítőket és tartozékokat az eredeti céljuknak megfelelően kell használni. Ha bármilyen segítségre van szüksége, keresse fel a helyi Makita Szervizközpontot.

Szószedet

MPa (megapascal): Metrikus nyomásmértékegység. 1 megapascal egyenlő 10 bar-ral.

Bekapcsolási nyomás: Amíg a motor ki van kapcsolva, a levegőtartály nyomása csökken, ahogy a kiegészítőt vagy a sűrített levegővel működő szerszámot használja. Amikor a tartály nyomása egy bizonyos szintre csökken, a motor automatikusan újraindul, ezt nevezzük „bekapcsolási nyomásnak”.

Kikapcsolási nyomás: Amikor bekapcsolja a légsűrítőt, az elkezd működni, aminek hatására levegőnyomás kezd ébredni a levegőtartályban. Bizonyos mértékű nyomás keletkezik, mielőtt a motor automatikusan kikapcsol - megvédve a levegőtartályt a tervezési besorolásánál magasabb nyomástól. Azt a nyomást, amin a motor kikapcsol, hívjuk „kikapcsolási nyomásnak”.

Átvételi ellenőrzés

SÉRÜLÉS: Szállítás előtt minden egyes légsűrítő berendezést gondosan tesztelnek és ellenőriznek. Nem megfelelő kezelés esetén sérülések keletkezhetnek a szállítás közben, ami problémákat okozhat a légsűrítő működésében. A berendezés megérkezéskor azonnal ellenőrizze, hogy nincsenek-e rajta rejtett és látható sérülések, hogy elkerülje az ilyen problémák kijavításával kapcsolatos költségeket. Ezt el kell végezni függetlenül attól, hogy vannak-e sérülésre utaló látható jelek a szállítási csomagoláson. Ha ezt a terméket közvetlenül Önnek szállították ki, jelentse az esetleges sérüléseket a szállítónak, és haladéktalanul gondoskodjon az áru átvizsgálásáról.

Telepítés és üzembe helyezési eljárások

A légsűrítő helye

A légsűrítőt tiszta, száraz és jól szellőző helyre tegye. A légszűrőt tisztán kell tartani, hogy ne csökkenthessék a légsűrítő levegőszállítását akadályok. A légsűrítőt legalább 305 mm távolságban kell elhelyezni a faltól vagy más akadálytól, amik zavarhatják a levegő áramlását. A légsűrítőfejet és a védőburkolatot úgy alakították ki, hogy megfelelő hűtést tegyenek lehetővé.

Ha túl nagy a páratartalom, légsűrítőt lehet telepíteni a kimeneti levegőadapterre, hogy eltávolítsa a többletnedvességet. A helyes telepítéshez kövesse a légsűrítő csomagjában található utasításokat.

Helyezze a légsűrítőt sík felületre úgy, hogy stabilan támaszkodjon a gumilábakra.

⚠FIGYELMEZTETÉS: Leesés kockázata

MI TÖRTÉNHEK

A légsűrítőt leeshet az asztalról, a munkapadról vagy a tetőről, ami károsíthatja a légsűrítőt, és a kezelő súlyos sérülését vagy halálát okozhatja.

HOGYAN ELŐZHETŐ MEG

A légsűrítőt mindig stabil, biztonságos helyzetben üzemeltesse, hogy megelőzze a légsűrítő véletlen elmozdulását. Soha ne működtesse a légsűrítőt tetőn vagy más magas helyen. Használjon kiegészítő légtömlőt a magas helyek eléréséhez.

Üzemi hőmérséklet

Ennek a légsűrítőnek az üzemi hőmérséklete 0 °C és 40 °C közé esik.

⚠VIGYÁZAT: Soha ne működtesse a légsűrítőt 0 °C alatti és 40 °C feletti hőmérsékleteken.

Működési ciklus

Az összes Makita gyártmányú légsűrítő esetében nem javasolt a működtetésük a működési ciklus 50%-át meghaladó mértékben. Ez azt jelenti, hogy az egy óra alatt 50%-nál több levegőt pumpáló légsűrítő használata nem minősül megfelelőnek, mivel az a légsűrítő alulméretezett a szükséges levegőigényhez képest.

Csővek

Műanyag vagy PVC cső nem szolgál sűrített levegős használatra. A feltüntetett nyomásbesorolása ellenére a műanyag cső szétrobbanhat a levegő nyomásától. Csak fémcsövet használjon levegőt szállító vezeték-ként. Ha szükség van csővezetékre, használjon a levegőtartály kimenete méretével megegyező vagy nagyobb csövet. A túl kicsi csövek akadályozni fogják a levegő áramlását. Ha a csövek hosszabbak 30,5 m-nél, használja a következő nagyobb méretet. A földalatti vezetékeket a fagyhatár alá ássa el, és kerülje azokat az üregeket, ahol a kondenzvíz összegyűlhet és megfagyhat. Helyezze nyomás alá a földalatti vezetékeket mielőtt befedné azokat, hogy meggyőződhessen róla, hogy a csőcsatlakozások nem szivárognak.

Akkumulátorvédő rendszer

Ez a légsűrítő akkumulátorvédő rendszerrel van felszerelve. A rendszer automatikusan kikapcsolja a motor áramellátását, így megnöveli a légsűrítő és az akkumulátor élettartamát. A légsűrítő működés közben automatikusan leáll, ha a légsűrítő vagy az akkumulátor a következő állapotok egyikébe kerül:

Túlterhelt

A légsűrítő/akkumulátort úgy működteti, hogy áramfelvétele rendellenesen magas. Ilyenkor kapcsolja ki a légsűrítőt, és fejezze be azt a műveletet, amelyik a túlterhelést okozza. Az újraindításhoz kapcsolja be a légsűrítőt. Ha a légsűrítő nem indul el, az akkumulátor túlmelegedett. Ilyenkor hagyja lehűlni az akkumulátort, mielőtt ismét bekapcsolná a légsűrítőt.

Az akkumulátor feszültsége alacsony

A fennmaradó akkumulátorkapacitás túl alacsony, nem tudja működtetni a légsűrítőt. A szerszám ismételt bekapcsolásakor a motor elindul, de hamarosan le is áll. Ilyenkor távolítsa el és tölts fel az akkumulátort.

Egyéb okok elleni védelem

A védelmi rendszert más olyan okok ellen is tervezték, amelyek károsíthatják a légsűrítőt, és amelyek lehetővé teszik, hogy a szerszám automatikusan leálljon. Hajtsa végre az alábbi összes lépést az okok tisztázása érdekében, ha a légsűrítő ideiglenesen vagy teljesen leállt.

1. Kapcsolja ki a légsűrítőt, majd kapcsolja be ismét az újraindításhoz.
2. Tölts fel az akkumulátort vagy cserélje ki azt/ azokat újratöltött akkumulátorral.
3. Hagyja, hogy a légsűrítő és az akkumulátor lehűljenek.

Ha nem történik javulás a védelmi rendszer helyreállítása után sem, forduljon a helyi Makita Szervizközponthoz.

MŰKÖDTETÉS

Az akkumulátor behelyezése és eltávolítása

⚠ VIGYÁZAT: Mindig kapcsolja ki az eszközt, mielőtt behelyezi vagy eltávolítja az akkumulátort.

⚠ VIGYÁZAT: Az akkumulátor behelyezésekor vagy eltávolításakor erősen fogja meg a szerszámot és az akkumulátort. Ha nem fogja erősen a szerszámot és az akkumulátort, azok kicsúszhatnak a kezei közül, ami a szerszám és az akkumulátor károsodásához, de akár személyi sérüléshez is vezethet.

▶ **Ábra2:** 1. Piros jel 2. Gomb 3. Akkumulátor

Az akkumulátoregység kivételéhez nyomja be az akkumulátoregység elején található gombot, és húzza le a gépről.

Az akkumulátor beszereléséhez illessze az akkumulátor nyelvét a burkolaton található vágatba, és csúsztassa a helyére. Egészen addig tolja be, amíg az akkumulátor egy kis kattanással a helyére nem ugrik. Ha látható a piros jel az ábrán látható módon, akkor nem kattant be teljesen.

⚠ VIGYÁZAT: Mindig tolja be teljesen az akkumulátort, amíg a piros jel el nem tűnik. Ha ez nem történik meg, akkor az akkumulátor kieshet a szerszámból, és Önnek vagy a környezetében másnak sérülést okozhat.

⚠ VIGYÁZAT: Ne erőltesse az akkumulátort behelyezésre. Ha az akkumulátor nem csúszik be könnyedén, akkor nem megfelelően lett behelyezve.

Az akkumulátor töltöttségének jelzése

Nyomja meg az ellenőrzőgombot, hogy az akkumulátortöltöttség-jelző megmutassa a hátralévő akkumulátorkapacitást. Ekkor a töltöttségint-jelző lámpák néhány másodpercre kigyulladnak.

▶ **Ábra3:** 1. Jelzőlámpák 2. Check (ellenőrzés) gomb

Jelzőlámpák			Töltöttségi szint
Világító lámpa	KI	Villogó lámpa	
■	□	◐	75%-tól 100%-ig
■ ■ ■ ■	■ ■ ■ ■	□	50%-tól 75%-ig
■ ■ ■ ■	□ □ □ □	□	25%-tól 50%-ig
■	□ □ □ □	□	0%-tól 25%-ig
◐	□ □ □ □	□	Tölts fel az akkumulátort.
■ ■ □ □	□ □ □ □	□	Lehetséges, hogy az akkumulátor meghibásodott.
□ □ ■ ■	■ ■ ■ ■	□	

MEGJEGYZÉS: Az adott munkafeltételektől és a környezet hőmérsékletétől függően a jelzett töltöttségi szint némileg eltérhet a tényleges töltöttségi szinttől.

MEGJEGYZÉS: Az első (bal oldali szélső) jelzőlámpa villog, ha az akkumulátorvédő rendszer működik.

A működés leírása

⚠ FIGYELMEZTETÉS: Zaj kockázata

- Használjon fülvédőt, hogy megóvja a hallását a kifúvás és a működtetés zajától.

Leeresztőszелеp:

A leeresztőszелеp a levegőtartály alján található, és a kondenzvíz ürítésére szolgál minden használat végén.

Automatikus leállító rendszer:

Ha a légsűrítő automatikusan leáll a normál kikapcsolási nyomás elérése előtt:

1. Állítsa a Be/Auto-Ki kapcsolót a „Ki” állásába.
2. Távolítsa el az akkumulátort.
3. Várjon, amíg a légsűrítő lehűl. (körülbelül 10 perc)
4. Helyezze be az akkumulátort.
5. Állítsa a Be/Auto-Ki kapcsolót a „Be/Auto” állásába.

BE/AUTO - Ki kapcsoló:

Forgassa ezt a kapcsolót a bekapcsolt (I) állásába, hogy a nyomáskapcsolót automatikusan táplálja, és a kikapcsolt (0) állásába az áramellátás megszüntetéséhez, ha befejezi a légsűrítő használatát, vagy ha a légsűrítőt felügyelet nélkül hagyja.

▲ FIGYELMEZTETÉS: Mindig állítsa a (0) kikapcsolt állásába a Be/Auto-Ki kapcsolót, amikor nem használja.

▲ VIGYÁZAT: Állítsa a (0) kikapcsolt állásába a Be/Auto-Ki kapcsolót, ha szállítja a szerszámot.

Légszűrő (légbeszívó nyílás):

Mindig tartsa a légszűrőt tisztán. Ne működtesse a légszűrőt úgy, ha a légszűrőt eltávolították. A légszűrőt nem működik teljes kapacitással, ha a légszűrő koszos. Mielőtt használná a légszűrőt, mindig ellenőrizze, hogy a légszűrő tiszta-e. Ha nem, tisztítsa ki a légszűrőt, vagy cserélje ki a szűrőelemet.

Légsűrítő pumpa:

A levegő összenyomásához a dugattyú fel-le mozog a hengerben. A felfelé irányú löket levegőt szív be a légbeszívó szelepen keresztül. A kifúvó szelep zárva marad. A henger felfelé irányú lökete összenyomja a levegőt. A légbeszívó szelep zár, és a sűrített levegőt kikényszeríti a kifúvó szelepen át, a kimeneti csövön át, a biztonsági szelepen keresztül a levegőtartályba. Addig nem érhető el a használható levegő, amíg a légsűrítő meg nem emeli a levegőtartály nyomását a levegőkimeneten szükségesnél magasabbra.

Ellenőrzőszelep:

Amikor a légsűrítő működik, az ellenőrzőszelep „nyit”, átengedve a sűrített levegőt a levegőtartályba. Amikor a légsűrítő eléri a „kikapcsolási nyomást”, az ellenőrzőszelep „zár”, lehetővé téve, hogy megmaradjon a levegőnyomás a levegőtartály belsejében.

Nyomáskapcsoló:

A nyomáskapcsoló automatikusan elindítja a motort, amikor a levegőtartály nyomása a gyárilag beállított „bekapcsolási nyomásra” esik. Leállítja a motort, amikor a levegőtartály nyomása eléri a gyárilag beállított „kikapcsolási nyomást”.

Biztonsági szelep:

Ha a nyomáskapcsoló nem állítja le a légsűrítőt, a beállított „kikapcsolási nyomáson”, a biztonsági szelep fogja megvédeni a magas nyomástól, „kipattanva” a gyárilag beállított nyomáson, ami kissé magasabb a nyomáskapcsoló „kikapcsolási nyomás”-beállításánál.

Kimeneti nyomásmérő:

A kimeneti nyomásmérő a szabályozó kimeneti oldalán elérhető levegőnyomást mutatja. Ezt a nyomást a szabályozó szabályozza, ami mindig kisebb vagy egyenlő mint a tartálynyomás.

Tartálynyomásmérő:

A tartálynyomásmérő a tartályban lévő nyomást mutatja.

Szabályozó:

A levegőtartályból jövő nyomást a szabályozó gomb szabályozza. Forgassa el a gombot az óramutató járásával megegyező irányba a nyomás növeléséhez, és az óramutató járásával ellentétes irányba a nyomás csökkentéséhez. A nyomásbeállítás módosítása utáni kisebb újrállítások elkerülése érdekében, mindig az alacsonyabb nyomás felől közelítse meg az elérni kívánt nyomást. Ha magasabb beállításról alacsonyabbra csökkent, először csökkentse a kívánt nyomásnál kisebb nyomásértékre. Az egyes kiegészítők konkrét levegőigényétől függően előfordulhat, hogy a kilépő levegő nyomását módosítani kell a kiegészítő használata közben.

Levegőkimenet:

Normál nyomású pneumatikus szerszámhoz, maximális kimeneti nyomásként használja: 0,93 MPa (9,3 bar). Ha kereskedelemi forgalomban kapható gyorscsatlakozót használ, szerelje fel azt a levegőkimenetre a két villáskulcs segítségével az ábrán látható módon.

► **Ábra4:** 1. Levegőkimenet 2. Gyorscsatlakozó 3. Villáskulcs

MEGJEGYZÉS: Ha a gyorscsatlakozó nem rendelkezik légzárási megoldással, javasoljuk, hogy tegyen megfelelő intézkedést, például használjon szigetelőszalagot.

Napi indítási ellenőrzőlista

▲ FIGYELMEZTETÉS: Ne használja az elektromos szerszámot ha a kapcsolójával nem lehet azt ki- és bekapcsolni. Minden elektromos szerszám, amely nem vezérelhető a kapcsolójával, veszélyes és meg kell javítani.

Tömlők bekötése

▲ FIGYELMEZTETÉS: Nem biztonságos működés kockázata

- **A telepítésénél erősen tartsa a kezében a tömlőt, hogy megelőzze a csapkodó mozgását. Ha elveszíti a tömlő feletti uralmat, az személyi sérüléshez és anyagi károkhoz vezethet.**
- **A légsűrítőre vonatkozó összes biztonsági szabály mellett, mindig tartson be minden biztonsági szabályt, amit a tömlő, a csatlakozó és a sűrített levegővel működő szerszám gyártója ajánl. Ennek a szabálynak a betartása csökkenteni fogja a súlyos személyi sérülés kockázatát.**

1. Mielőtt légtömlőt vagy kiegészítőket csatlakoztatna, győződjön meg róla, hogy a Be/Auto-Ki kapcsolót a „Ki” állásába kapcsolta, az akkumulátort eltávolította és a levegőszabályozó vagy az elzáró szelep zárva van.

2. Tömlő és kiegészítők csatlakoztatása. A túl magas levegőnyomás a szétrobbanás veszélyes kockázatát okozza. Ellenőrizze a gyártó maximális nyomásbesorolását a sűrített levegővel működő szerszámokhoz és kiegészítőkhöz. A szabályozó kimeneti oldalának soha sem szabad meghaladnia a maximális nyomásbesorolást.

MEGJEGYZÉS: A 0,7 MPa (7 bar) feletti nyomás ajánlott. A szállító tömlőket biztonsági kábellel, például drótkötélel kell ellátni.

- Helyezze be az akkumulátort, és forgassa a Be/Auto - Ki kapcsolót a „Be/Auto” állásába, ami lehetővé teszi a tartálynyomás kialakulását. A motor leáll, amikor a tartálynyomás eléri a „kikapcsolási nyomást”.
 - Nyissa ki a szabályozót az óramutató járásával megegyező irányba forgatva azt. Állítsa a szabályozót a helyes nyomásbeállításra. A légsűrítője készen áll a használatra.
 - A légsűrítőt mindig jól szellőző; benzintől vagy más oldószergőzöktől mentes helyen működtesse. Ne működtesse a légsűrítőt a szórási területhez közel.
- Amikor végezt:

A tömlők leszerelése

▲ FIGYELMEZTETÉS: Nem biztonságos működés kockázata

- A leszerelésénél erősen tartsa a kezében a tömlőt, hogy megelőzze a csapkodó mozgását. Ha elveszíti a tömlő feletti uralmat, az személyi sérüléshez és anyagi károkhoz vezethet.
- A levegőtartályok magas nyomású levegőt tartalmaznak. Tartsa távol az arcát és egyéb testrészeit az üritő kimenettől. Mindig viseljen jóváhagyott védőszemüveget oldalpajzs-zsal az üritésnél, mivel szennyező anyag lökődhet ki az arcába.

- Állítsa a Be/Auto - Ki kapcsolót a „Ki” állásába, és távolítsa el az akkumulátort.
- Forgassa el a szabályozót az óramutató járásával ellenkező irányba a kimeneti nyomás nullára állításához.
- Távolítsa el a sűrített levegővel működő szerszámot vagy kiegészítőt.
- Nyissa ki a levegőtartály alsó részén található leeresztőszelepet. A tartálynyomásnak 0,14 MPa (1,4 bar) alatt kell lennie a levegőtartály leürítéséhez.
- Döntse meg a tartályt úgy, hogy a leeresztőszelep közvetlenül alatta legyen, és ürítse le.

▲ FIGYELMEZTETÉS: Szétrobbanás veszélye

Döntse meg a tartályt a leürítéséhez.

▲ FIGYELMEZTETÉS: A tartály leürítéséhez lassan nyissa ki a leeresztőszelepet, és döntse meg a légsűrítőt, hogy kiürítse a felgyülemlett vizet. Tartsa távol az arcát és a szemét a leeresztőszeleptől.

▲ FIGYELMEZTETÉS: VÍZ FOG LECSAPÓDNI A LEVEGŐTARTÁLYBAN. HA NEM ÜRÍTIK LE, A VÍZ KORRODÁLJA ÉS MEGGYENGÍTI A LEVEGŐTARTÁLYT, AMI A LEVEGŐTARTÁLY ELREPEDÉSÉNEK KOCKÁZATÁT EREDMÉNYEZI.

MEGJEGYZÉS: Anyagi kár kockázata
Mindig ürítse le a vizet a levegőtartályból. A víz tartalmazhat olajat és rozsdát, ami foltokat okoz.

MEGJEGYZÉS: Ha a leeresztőszelep el van dugulva, engedje ki a teljes levegőnyomást. A szelep ezután eltávolítható, megtisztítható, majd visszaszerelhető.

MEGJEGYZÉS: A sűrített levegő kondenzvizet hagy maga után, ami összegyűlik a tartályban, a szűrőben vagy más alkatrészekben. A kondenzvíz tartalmaz kenőolajat és/vagy más olyan anyagokat, amikre szabályozások vonatkoznak. A kondenzvált ártalmatlanításánál kövesse a régiója előírásait.

- Miután a vizet leürítette, zárja a leeresztőszelepet. A légsűrítőt így már el lehet tenni tárolásra.

▲ FIGYELMEZTETÉS: Ürítse le a levegőtartályt megfelelően. A levegőtartály nem megfelelő ürítése korrozíót és a tartály esetleges szétrobbanását eredményezheti. A tartály szétrobbanása személyi sérüléshez és anyagi károkhoz vezethet.

KARBANTARTÁS

▲ FIGYELMEZTETÉS: Soha ne használja a légsűrítőt, ha az rendellenesen működik.

Ha úgy tűnik, hogy a légsűrítő szokatlanul működik, furcsa zajokat vagy vibrációt bocsát ki, azonnal hagyja abba a használatát, és javíttassa meg a Makita hivatalos szervizközpontjában.

▲ FIGYELMEZTETÉS: Csak eredeti Makita pótalkatrészeket használjon.

A nem a Makita által gyártott pótalkatrészek miatt érvényteleníthetik a garanciát, és azok hibás működéshez és sérülésekhez is vezethetnek. Az eredeti Makita alkatrészek a hivatalos forgalmazónál kaphatóak.

▲ FIGYELMEZTETÉS: AZ EGYSÉG AUTOMATIKUS CIKLUSOKBAN MŰKÖDIK, HA BE VAN KAPCSOLVA. A KARBANTARTÁS VÉGÉSE KÖZBEN KAPCSOLATBA KERÜLHET FESZÜLTÉGFORRÁSOKKAL, SŰRÍTETT LEVEGŐVEL VAGY MOZGÓ ALKATRÉSZEKKEL. SZEMÉLYI SÉRÜLÉSEK TÖRTÉNhetnek. BÁRMILYEN KARBANTARTÁSI VAGY JAVÍTÁSI MŰVELET VÉGREHAJTÁSA ELŐTT A SZERSZÁM LEGYEN KIKAPCSOLVA, AZ AKKUMULÁTOR ELTÁVOLÍTVA, ÉS AZ ÖSSZES LEVEGŐNYOMÁS KIENGEDVE.

▲ VIGYÁZAT: Minden esetben ellenőrizze, hogy a szerszám ki van kapcsolva és az akkumulátor eltávolításra került mielőtt átvizsgálja a szerszámot vagy annak karbantartását végzi.

MEGJEGYZÉS: Soha ne használjon gázolajat, benzint, hígítót, alkoholt vagy hasonló anyagokat. Ezek elszineződést, alakvesztést vagy repedést okozhatnak.

A termék BIZTONSÁGÁNAK és MEGBÍZHATÓSÁGÁNAK fenntartása érdekében a javításokat és más karbantartásokat vagy beállításokat a Makita hivatalos vagy gyári szervizközpontjában kell elvégezni, mindig csak Makita cserealkatrészeket használva.

A légszűrő egység hatékony működése és hosszabb élettartama érdekében rutin karbantartási ütemtervet kell készíteni, amit be kell tartani. A következő eljárás egy normál munkakörnyezetben, napi szinten működő egységre vonatkozik. Ha szükséges, módosítsa az ütemtervet, hogy megfeleljen az Ön légszűrő-használati körülményeinek. A módosítások az üzemórák számától és a munkakörnyezettől függenek. A szélsőségesen szennyezett és/vagy ellenséges környezetben használt légszűrő egységek gyakoribb karbantartási ellenőrzést kívánnak meg.

Karbantartási rutin

1. Ürítse le a vizet a levegőtartályból, minden nedvességelválasztóból vagy légszűrő-szabályozóból.
2. Ellenőrizzen minden szokatlan zajt és/vagy rezgést.
3. Vizsgálja meg a légszűrőt, cserélje, ha szükséges.
4. Vizsgálja át a levegővezetékeket és szerelvényeket, hogy nem szivárognak-e, és javítsa, amit szükséges. Minden üzemévben vagy probléma gyanúja esetén ellenőrizze az ellenőrzőszálep állapotát. Cserélje ki ha sérült vagy elkopott.
5. Minden csavar, csapszeg és fedél mindig legyen szorosan rögzítve. Rendszeresen ellenőrizze az állapotukat.

▲ FIGYELMEZTETÉS: Minden csavar, csapszeg és fedél mindig legyen megfelelően meghúzva. Ha csavarok, lemezek vagy fedelek lazulnak meg, személyi sérülés történhet vagy anyagi károk keletkezhetnek.

Az ellenőrzések és karbantartások javasolt gyakorisága

Ellenőrizze és tartsa karban a légszűrőt az alábbi táblázatban megadott időszakonként.

Alkatrész	Teendő	Naponta (használat előtt/ után)	Hetente	Havonta	Negyedévente
Teljes	Szokatlan zaj és rezgés ellenőrzése	✓	-	-	-
	Kosz és por letisztítása száraz levegővel.	-	✓	-	-
Levegővezetékek és szerelvények	Szivárgás ellenőrzése	✓	-	-	-
Levegőtartály	Az összes levegő kiegészítése és a kondenzvíz leürítése a levegőtartályban. (leeresztőszálep kinyitása.)	✓	-	-	-
	Ellenőrizze a karcolásokat, horpadásokat és a szivárgást.	✓	-	-	-
	Ellenőrizze a rozsdát, a lyukakat, vagy más tökéletlenségeket, amik miatt elveszítheti biztonságosságát.	-	-	-	✓
Csavarok és anyák	Szorosságuk ellenőrzése.	-	✓	-	-
Fogantyú	Törölje le az olajat és a zsírt róla.	-	✓	-	-
Kikapcsolási nyomás	Ellenőrizze és állítsa be.	-	✓	-	-
Légszűrő	Tisztítsa vagy cserélje, ha szükséges.	-	-	✓	-

Kenés

Ezt a légszűrőt olajmentes pumpával látták el, ami tartósságra és karbantartást nem igénylő módon terveztek.

Tárolás

Mielőtt eltárolná a légszűrőt, ügyeljen rá, hogy elvégezze az alábbiakat:

- Nézze át a „KARBANTARTÁS” és „MŰKÖDTETÉS” szakaszokat, és végezzen karbantartást szükség szerint. Ügyeljen rá, hogy ürítse a vizet a levegőtartályból.
- Védje a légtömlőt a sérüléstől (például attól, hogy rálépjenek vagy átmenjenek rajta).

A légszűrőt tiszta és száraz helyen tárolja.

HIBAEHÉLYZETEK

Mielőtt a szervizhez fordulna, először végezzen saját maga is átvizsgálást. Ha olyan problémát talál, amire a kézikönyv nem tartalmaz magyarázatot, ne próbálja meg szétszedni az eszközt.

Rendellenesség	Lehetséges ok (meghibásodás)	Megoldás
A légsűrítő nem működik.	Az akkumulátor rendelkezésre álló kapacitása túl alacsony.	Töltse fel az akkumulátort.
	Hibás nyomáskapcsoló.	Javításért forduljon a kijelölt helyi szervizhez.
	A tartálynyomás túllépi a nyomáskapcsoló bekapcsolási nyomását.	A légsűrítő bekapcsol, amikor a tartálynyomás a bekapcsolási nyomásra csökken.
	Az automatikus leállító rendszer működésbe lépett.	Kapcsolja ki a légsűrítőt, és távolítsa el belőle az akkumulátort. Helyezze be az akkumulátort, miután a légsűrítő lehűlt.
A biztonsági szelep kiold	Hibás motor.	Javításért forduljon a kijelölt helyi szervizhez.
	A nyomáskapcsoló kikapcsolási nyomása túl magas.	Javításért forduljon a kijelölt helyi szervizhez.
Az automatikus leállító rendszer ismétlődően elindul.	Hibás biztonsági szelep.	Javításért forduljon a kijelölt helyi szervizhez.
	Rossz szellőzés. A szobahőmérséklet túl magas.	Mozgassa át a légsűrítőt egy jól szellőző helyre.
Folyamatos a levegőszívárgás, miután a légsűrítő leállt.	Elektromos túlterhelés.	Kapcsolja ki a légsűrítőt, és hagyja lehűlni; távolítsa el, majd helyezze be újra az akkumulátort.
	Hibás motor.	Javításért forduljon a kijelölt helyi szervizhez.
Folyamatos a levegőszívárgás, miután a légsűrítő leállt.	Laza levegővezetékek és szerelvények.	Ellenőrizze az összes csatlakozást szappanos vízzel és húzza meg azokat.
	Laza vagy nyitott leeresztőszelep.	Húzza meg/zárja a leeresztőszelepet.
	Levegőszívárgás az ellenőrzőszelepből.	Javításért forduljon a kijelölt helyi szervizhez.
A légsűrítő folyamatosan megy	A légsűrítő koszos.	Tisztítsa ki a légsűrítőt, vagy cserélje ki a szűrőelemet.
	Hibás levegővezetékek és szerelvények	Ellenőrizzen minden csatlakozást, és húzza meg vagy cserélje azokat.
	Laza vagy nyitott leeresztőszelep.	Húzza meg/zárja a leeresztőszelepet.
	Hibás nyomáskapcsoló.	Javításért forduljon a kijelölt helyi szervizhez.
	Túlzott levegőhasználat.	Csökkent levegőhasználat. Előfordulhat, hogy a légsűrítő nem elég nagy a szerszám követelményeihez. Azt javasolják, hogy a légsűrítők a működési ciklusuk 50%-án vagy alacsonyabb értéken működjenek.
	Hibás légsűrítő pumpa (a hengergyűrűk elkoznak, vagy a bemeneti/kimeneti szelepek elromlottak)	Javításért forduljon a kijelölt helyi szervizhez.

OPCIONÁLIS KIEGÉSZÍTŐK

▲ FIGYELMEZTETÉS: A kézikönyvben ismertetett Makita szerszámgéphez a következő Makita kiegészítők vagy tartozékok használata javasolt. Bármilyen más kiegészítő vagy tartozék használata súlyos személyi sérüléshez vezethet.

▲ FIGYELMEZTETÉS: A Makita kiegészítő vagy tartozék csak a tervezett célra használható. A kiegészítő vagy tartozék nem megfelelő módon történő használata súlyos személyi sérüléshez vezethet.

MEGJEGYZÉS: A listán felsorolt néhány kiegészítő megtalálható az eszköz csomagolásában standard kiegészítőként. Ezek országonként eltérőek lehetnek.

Ha bármilyen segítségre vagy további információra van szüksége ezekkel a tartozékokkal kapcsolatban, keresse fel a helyi Makita Szervizközpontot.

- Légtömlő
- Eredeti Makita akkumulátor és töltő

TECHNICKÉ ŠPECIFIKÁCIE

Model:	AC001G
l/min pri 0,62 MPa (l/min pri 6,2 bar)	34 l/min
Zapínací tlak	0,72 MPa (7,2 bar)
Vypínací tlak	0,93 MPa (9,3 bar)
Maximálny výstupný tlak	0,93 MPa (9,3 bar)
Vývrt x Zdvih x Množstvo	36 mm x 30 mm x 1
Otáčky motora	6 000 min ⁻¹
Veľkosť nádrže	7,6 l
Mazanie	Bez oleja
Menovité napätie	Jednosmerný prúd 36 V – 40 V max
Rozmery (D x Š x V)	302 mm x 434 mm x 382 mm
Čistá hmotnosť	11,6 - 12,2 kg

- Vzhľadom k neustálemu výskumu a vývoju podliehajú technické údaje uvedené v tomto dokumente zmenám bez upozornenia.
- Technické špecifikácie a typ akumulátora sa môžu v rámci jednotlivých krajín líšiť.

Použiteľné akumulátory a nabíjačky

Akumulátor	BL4020 / BL4025 / BL4040* / BL4050F* * : Odporúčany akumulátor
Nabíjačka	DC40RA/DC40RB/DC40RC







- Niektoré vyššie uvedené akumulátory a nabíjačky môžu byť nedostupné v závislosti od miesta vášho bydliska.

VAROVANIE: Používajte iba akumulátory a nabíjačky Makita uvedené vyššie. Použitie akýchkoľvek iných akumulátorov a nabíjačiek môže spôsobiť zranenie a/alebo požiar.

POZNÁMKA: Akumulátor a nabíjačka nie sú súčasťou dodávky.

Symbols

Nižšie sú uvedené symboly, ktoré sa môžu používať pri tomto nástroji. Je dôležité, aby ste poznali ich význam, skôr než začnete pracovať.

	Prečítajte si návod na obsluhu.
	Práci venujte veľkú pozornosť a dávajte pozor.
	Riziko zasiahnutia elektrickým prúdom. Pozor: pred akoukoľvek prácou na kompresore je potrebné vybrať akumulátor.
	Riziko vysokých teplôt. Pozor: kompresor obsahuje časti, ktoré môžu dosahovať vysoké teploty.
	Riziko náhodného spustenia. Pozor, kompresor sa môže automaticky spustiť v prípade výpadku prúdu a následného resetu.
	Používajte ochranné okuliare.



Používajte ochranu sluchu.



Len pre krajiny Európy
Z dôvodu prítomnosti nebezpečných komponentov v zariadení môžu mať odpad z elektrických a elektronických zariadení, použité akumulátory a batérie negatívny vplyv na životné prostredie a ľudské zdravie.
Elektrické a elektronické zariadenia alebo akumulátory nelikvidujte spolu s komunálnym odpadom!
V súlade s európskou smernicou o odpade z elektrických a elektronických zariadení, o akumulátoroch a batériách a odpade z akumulátorov a batérií, ako aj v súlade s prispôbenými vnútroštátnymi právnymi predpismi by sa odpad z elektrických a elektronických zariadení a použité akumulátory a batérie mali uskladňovať osobitne a odovzdávať na samostatnom zbernom mieste pre komunálny odpad, ktoré sa predvzdukuje v súlade s predpismi na ochranu životného prostredia.
Označuje to symbol preškrtnutej smetnej nádoby na zariadení.



Zaručená hladina akustického výkonu podľa smernice EÚ o vonkajšom hluku. Zaručená hladina akustického výkonu podľa smernice UKCA o vonkajšom hluku.



Hladina akustického výkonu podľa nariadenia austrálskeho NSW o znižovaní hluku

Hluk

Typická hladina akustického tlaku zátáže A určená podľa štandardu EN ISO 3744: 2010:
Úroveň akustického tlaku (L_{pA}): 68 dB (A)
Odchýlka (K): 2,5 dB (A)

Úroveň hluku pri práci môže prekročiť 80 dB (A).

POZNÁMKA: Deklarovaná hodnota emisií hluku bola meraná podľa štandardnej skúšobnej metódy a môže sa použiť na porovnanie jedného nástroja s druhým.

POZNÁMKA: Deklarovaná hodnota emisií hluku sa môže použiť aj na predbežné posúdenie vystavenia ich účinkom.

VAROVANIE: Používajte ochranu sluchu.

VAROVANIE: Emisie hluku sa môžu počas skutočného používania elektrického nástroja odlišovať od deklarovanej hodnoty, a to v závislosti od spôsobov používania náradia a najmä typu spracúvaného obrobku.

VAROVANIE: Nezabudnite označiť bezpečnostné opatrenia s cieľom chrániť obsluhu, a to tie, ktoré sa zakladajú na odhade vystavenia účinkom v rámci reálnych podmienok používania (berúc do úvahy všetky súčasti prevádzkového cyklu, ako sú doby, kedy je nástroj vypnutý a kedy beží bez zaťaženia, ako dodatok k dobe zapnutia).

Vyhľadanie o zhode

Len pre krajiny Európy

Vyhľadanie o zhode sa nachádza v prílohe A tohto návodu na obsluhu.

DÔLEŽITÉ BEZPEČNOSTNÉ POKYNY

TIETO POKYNY USCHOVAJTE.

VAROVANIE:

- **NESPRÁVNA OBSLUHA ALEBO ÚDRŽBA TOHTO PRODUKTU MÔŽE SPÔSOBIŤ VÁŽNE ZRANENIA A POŠKODENIE MAJETKU.**
- **PRED POUŽITÍM TOHTO ZARIADENIA SI PREČÍTAJTE A VEZMITE NA VEDOMIE VŠETKY VAROVANIA A PREVÁDZKOVÉ POKYNY.**

- **Uschovajte si tento návod na použitie pre vašu potrebu a inštruovanie ostatných. Kompresor a pneumatické nástroje požíčiate len skúseným osobám a spolu s nástrojom im odovzdajte aj návod na použitie.**
- **Obsluha, ktorá s nástrojom pracuje prvýkrát alebo nemá dostatok skúsenosti, musí byť vyskolená prakticky. Nikdy nedovoľte používať kompresor a pneumatické nástroje deťom alebo osobám, ktoré nie sú oboznámené s pokynmi.**

VAROVANIE:

Bezpečnosť na pracovisku

- **Pracovisko udržiavajte čisté a dobre osvetlené. Na neudržiavaných alebo tmavých pracoviskách existuje riziko nehôd.**
- **Kompresor nepoužívajte vo výbušnom prostredí, napr. v prítomnosti zápalných kvapalín, plynov alebo prachu. Kompresor produkuje iskry, ktoré môžu spôsobiť vznietenie prachu alebo páru.**
- **Pri práci s pneumatickým nástrojom dbajte, aby okolostojace osoby, deti a návštevníci boli mimo dosahu. Rozptyľovanie môže spôsobiť stratu kontroly. Ochráňte ostatných v pracovnej oblasti pred úlomkami a iskrením. Podľa potreby zabezpečte bariéry alebo štíty. Deti nesmú mať povolený vstup do pracovného priestoru.**
- **Vhodná teplota miestnosti je +5 °C až +30 °C. (maximálne 0 °C až +40 °C)**

VAROVANIE:

Riziko nebezpečnej prevádzky

ČO SA MÔŽE STAŤ

Nebezpečná prevádzka vzduchového kompresora môže viesť k vážnemu zraneniu vás alebo iných osôb.

AKO TOMU PREDÍŤ

- Prečítajte si a majte na zreteli všetky pokyny a varovania v tejto príručke.
- Oboznámte sa s obsluhou a ovládacími prvkami vzduchového kompresora.
- Na pracovisku sa nesmú zdržiavať nepovolané osoby, zvieratá a nepotrebné veci.
- V každom prípade zabezpečte, aby sa ku kompresoru nedostali deti.
- Produkt nepoužívajte, keď ste unavení alebo ste pod vplyvom alkoholu alebo liekov. Buďte stále v strehu. Rozptyľovanie môže spôsobiť stratu kontroly.
- Nikdy nenarušujte bezpečnostné funkcie tohto produktu.
- Vybavte pracovisko hasiacim prístrojom.
- Neprevádzkujte stroj s chýbajúcimi, zlomenými časťami alebo dielmi, ktoré nie sú originálne.
- Pred použitím vždy skontrolujte, či možno kompresor bezpečne používať. Ak dôjde k vychýleniu alebo zaseknutiu pohyblivých častí, poškodeniu dielu alebo inej funkčnej poruche, dajte kompresor pred použitím opraviť. Veľa nehôd je spôsobených zle udržiavanými produktmi.

VAROVANIE:

Riziko prasknutia vzduchovej nádrže



ČO SA MÔŽE STAŤ

Nasledujúce podmienky môžu viesť k oslabeniu nádrže a SPŔOSOBIŤ PRUDKÝ VÝBUCH NÁDRŽE, KTORÝ MÔŽE VIESŤ K VÁŽNYM ZRANENIAM VÁS ALEBO INÝCH OSÔB:

- Nesprávne odvádzanie kondenzovanej vody z nádrže, čo spôsobuje koróziu a stenčenie steny nádrže.
- Úpravy nádrže alebo pokusy o opravu.
- Neoprávnené úpravy tlakového spínača, poistného ventilu alebo akýchkoľvek iných komponentov, ktoré regulujú tlak v nádrži.

AKO TOMU PREDÍŠŤ

- Vzduchovú nádrž vypúšťajte denne resp. po každom použití. Ak vzduchová nádrž netesní, okamžite ju vymeňte za novú alebo vymeňte celý kompresor.
- Do vzduchovej nádrže nevrtajte, nezvárajte ju ani inak neupravujte, pretože sa oslabí. Nádrž môže prasknúť alebo explodovať. Vzduchovú nádrž vymeňte za novú.
- Dodržiavajte odporúčania výrobcu zariadenia a nikdy neprekračujte maximálny povolený menovitý tlak prídavných zariadení. Nikdy nepoužívajte kompresor na nafukovanie malých predmetov s nízkym tlakom, ako sú detské hračky, futbalové lopty, basketbalové lopty atď.

VAROVANIE:

Riziko prasknutia doplnkov a príslušenstva



ČO SA MÔŽE STAŤ

- Prekročením menovitého tlaku pneumatického náradia, striekacích pištolí, vzduchom ovládaného príslušenstva, pneumatík A iných nafukovacích predmetov môže spôsobiť ich explóziu alebo rozpad a môže viesť k vážnemu zraneniu vás a iných osôb.
- Okrem všetkých bezpečnostných pravidiel pre vzduchový kompresor vždy dodržiavajte všetky bezpečnostné pravidlá odporúčané výrobcom pneumatického nástroja. Dodržiavanie týchto pravidiel zníži riziko vážneho úrazu.

VAROVANIE:

Nebezpečenstvo pri hustení pneumatík

ČO SA MÔŽE STAŤ

Prílišné nahustenie pneumatík môže viesť k vážnemu zraneniu a poškodeniu majetku.

AKO TOMU PREDÍŠŤ

- Pred každým použitím skontrolujte tlak v pneumatikách pomocou manometra. Počas hustenia pneumatík skontrolujte správny tlak vzduchu uvedený na bočnej strane pneumatiky.

POZNÁMKA: Zariadenia používané na hustenie pneumatík, ako sú vzduchové nádrže a kompresory, dokážu nahustiť malé pneumatiky alebo podobné pneumatiky veľmi rýchlo. Nastavte prívod vzduchu na taký tlak, aby bol rovnaký alebo nižší ako menovitý tlak v pneumatikách. Vzduch privádzajte postupne a často kontrolujte tlak vzduchu v pneumatike pomocou manometra, aby ste predišli nadmernému nahusteniu.

VAROVANIE:

Riziko zasiahnutia elektrickým prúdom



ČO SA MÔŽE STAŤ

Vzduchový kompresor je poháňaný elektrickou energiou. Ako každé iné elektricky napájané zariadenie, ak sa nepoužíva správne, môže spôsobiť zásah elektrickým prúdom.

AKO TOMU PREDÍŠŤ

- Akékoľvek úpravy kabeľáže alebo opravy potrebné na tomto produkte smie vykonávať len kvalifikovaný servisný personál alebo vyškolený elektroinštalatér v súlade so štátnymi a miestnymi predpismi v oblasti elektrotechniky.
- Kompresor nikdy neprevádzkujte vonku, keď prší alebo vo vlhkom prostredí.
- Nikdy neprevádzkujte kompresor s poškodenými alebo odstránenými ochrannými krytmi alebo poklopmi.
- Aby ste znížili riziko zásahu elektrickým prúdom, nevystavujte ho dažďu. Skladujte vnútri.
- Nevystavujte kompresor dažďu alebo vlhkosti. Ak do kompresora vnikne voda, zvyší sa tým riziko zasiahnutia elektrickým prúdom.
- Vyhýbajte sa telesnému kontaktu s uzemnenými predmetmi, napr. s potrubím, radiátormi, šporákmi a chladničkami. V prípade uzemnenia vášho tela hrozí zvýšené riziko zasiahnutia elektrickým prúdom.

VAROVANIE:

Riziko výbuchu alebo požiaru



ČO SA MÔŽE STAŤ

Je bežné, že elektrické kontakty v motore a tlakovom spínači iskria vždy, keď sa kompresor spustí alebo zastaví. Nikdy neprevádzkujte kompresor v prostredí, v ktorom sa vyskytujú horľavé výpary. Môže to mať za následok vážne zranenie vás alebo iných osôb.

AKO TOMU PREDÍŠŤ

- Kompresor vždy prevádzkujte v dobre vetranom priestore bez výparov benzínu alebo rozpúšťadiel.
- V uzavretých priestoroch nepoužívajte horľavé kvapaliny.
- Miesto striekania vždy vetrajte.
- Počas striekania nefajčte a nestriekajte smerom k miestam, kde vznikajú iskry alebo plameň.

- Kompresory majte čo najďalej od miesta striekania a v mieste striekania a od všetkých horľavých materiálov ponechajte voľný priestor aspoň 6,1 m.
- Horľavé materiály skladujte na bezpečnom mieste mimo kompresora.

VAROVANIE:

Riziko nadýchania



ČO SA MÔŽE STAŤ

- Stlačený vzduch z kompresora nie je bezpečný na dýchanie. Prúd vzduchu môže obsahovať oxid uhoľnatý alebo iné výpary alebo častice z nádrže či iných komponentov.
- Striekané materiály, ako sú farby, rozpúšťadlá farieb, odstraňovače farieb, insekticídy, prípravky na ničenie buriny atď., obsahujú škodlivé výpary a jedy.
- Dýchanie výparov kompresora alebo výparov zo striekaného materiálu môže spôsobiť vážnu ujmu.

AKO TOMU PREDÍŠŤ

- Nikdy nevdychujte vzduch z kompresora, či už priamo alebo z dýchacieho prístroja pripojeného ku kompresoru.
- Pracujte v priestore s dobrým priečnym vetraním.
- Prečítajte si a dodržiavajte bezpečnostné pokyny uvedené na štítku alebo karte bezpečnostných údajov pre materiál, ktorý striekate. Používajte schválený respirátor určený na vaše konkrétne použitie.
- Počas lakovania kompresor neprenášajte.

VAROVANIE:

Riziko hluku

- Noste ochranu sluchu, aby ste si chránili uši pred hlukom výfukových plynov a hlukom počas prevádzky.

VAROVANIE:

Riziko stlačeného vzduchu



ČO SA MÔŽE STAŤ

Prúd stlačeného vzduchu môže spôsobiť poškodenie mäkkých tkanív a môže unášať špinu, triesky, uvoľnené častice a drobné predmety vysokou rýchlosťou, čo môže viesť k poškodeniu majetku alebo zraneniu osôb.

AKO TOMU PREDÍŠŤ

- Pri používaní alebo údržbe kompresora vždy noste schválené bezpečnostné okuliare s bočnými štítkami.
- Trysky alebo rozprašovač nikdy nesmerujte na žiadnu časť tela alebo na inú osobu či zvieratá.
- Pred údržbou, pripojením nástrojov alebo príslušenstva vždy vypnite kompresor a vypustite tlak zo vzduchového potrubia.

VAROVANIE:

Riziko spôsobené pohyblivými časťami



ČO SA MÔŽE STAŤ

Keď je vypínač On/Auto-Off v polohe On/Auto, kompresor pracuje automaticky. Ak sa pokúsite o opravu alebo údržbu, keď je kompresor v prevádzke alebo je zapojený do siete, môžu vás zasiahnuť pohyblivé časti. Tieto pohyblivé časti môžu spôsobiť vážne zranenie.

AKO TOMU PREDÍŠŤ

- Vždy vypnite vypínač On/Auto-Off a vyberte akumulátor. Následne pred vykonaním akejkoľvek údržby alebo opravy uvoľnite tlak vzduchu z nádrže a príslušenstva.
- Nikdy neprevádzkujte kompresor s poškodenými alebo odstránenými ochrannými krytmi alebo poklopmi.
- Vlasy, oblečenie a rukavice majte v dostatočnej vzdialenosti od pohyblivých častí. Voľný odev, šperky alebo dlhé vlasy sa môžu zachytiť do pohyblivých častí.
- Vetracie otvory môžu zakrývať pohyblivé časti a mali by ste sa im tiež vyhýbať.

VAROVANIE:

Riziko popálenia

- **Neprevádzkujte prenosný kompresor s otvorenými dvierkami alebo krytmi!**
- **Neotvárajte kohútik, kým nie je pripojená vzduchová hadica!**



ČO SA MÔŽE STAŤ

Kontakt s horúcimi časťami, ako je hlava kompresora alebo výstupné rúrky, môže spôsobiť vážne popáleniny pokožky.

AKO TOMU PREDÍŠŤ

- Počas prevádzky alebo bezprostredne po prevádzke kompresora sa nikdy nedotýkajte horúcich komponentov. Nesiahajte do okolia ochranných krytov a nepokúšajte sa vykonávať údržbu, kým kompresor nevychladne.
- Pri presúvaní alebo preprave kompresor vždy držte za rukoväť.
- Počas používania kompresora a do jednej hodiny po použití sa nedotýkajte nahriatych častí, ako sú valec, hlava valcov a výfuková hadica. Tieto časti sa rozpália a môžu spôsobiť popáleniny.

VAROVANIE:

Preprava

- **Pri manipulácii, dvíhaní, presúvaní alebo preprave kompresor vždy držte za rukoväť. Nepokúšajte sa ťahať alebo prenášať vzduchový kompresor za hadicu. Mohlo by dôjsť k poškodeniu kompresora a/hadice.**

- Kompresor vždy prenášajte správnym spôsobom. Nesprávna preprava a zdvíhanie môže spôsobiť poškodenie kompresora.
 - Maximálny sklon počas prevádzky je 30°.
 - Nepoužívajte vozidlá na trakciu.
 - Kompresor neumiestňujte do horľavých, výbušných alebo erozívnych priestorov.
 - Dodržiavajte nasledovné opatrenia, aby sa zabránilo neúmyselnému spusteniu;
 - kompresor neprenášajte na veľké vzdialenosti;
 - nenoste kompresor, keď je vzduchová nádrž naplnená stlačeným vzduchom a;
 - neumiestňujte do potenciálne nebezpečných priestorov, ako napríklad vo vozidle alebo na rebriku či lešení.
10. Dodržujte všetky pokyny na nabíjanie a nenabíjajte akumulátor ani stroj mimo teplotného rozsahu uvedeného v pokynoch. Nesprávne nabíjanie alebo nabíjanie pri teplotách mimo špecifikovaného rozsahu môže akumulátor poškodiť a zvýšiť riziko požiaru.
 11. Servis nechajte vykonať kvalifikovaným pracovníkom s použitím výhradne identických náhradných dielov. Tým zaistíte zachovanie bezpečnosti výrobku.
 12. Neupravujte ani sa nepokúšajte opravovať stroj alebo akumulátor okrem prípadov uvedených v pokynoch na používanie a starostlivosť.

Bezpečnosť pri práci s elektrickým nástrojom a akumulátorom

1. Vyhňte sa nebezpečným prostrediam. Nástroje nepoužívajte vo vlhkých a mokrych prostrediach ani ho nevystavujte účinkom dažďa. Ak do nástroja vnikne voda, zvýši sa tým riziko zasiahnutia elektrickým prúdom.
2. Zabráňte neúmyselnému spusteniu. Pred pripojením k akumulátoru, zdvíhaním alebo prenášaním stroja sa uistite, že je vypínač vo vypnutej polohe. Prenášanie stroja s prstom na vypínači alebo zapájanie stroja, ktorý má vypínač zapnutý, môže viesť k nehodám.
3. Pred vykonaním akýchkoľvek úprav, výmenou príslušenstva alebo skladovaním stroja odpojte akumulátor. Takéto preventívne bezpečnostné opatrenia znižujú riziko náhodného spustenia stroja.
4. Nabíjajte iba nabíjačkou určenou výrobcom. Nabíjačka vhodná pre jeden typ akumulátora môže pri inom type akumulátora zapríčiniť vznik požiaru.
5. Stroje používajte iba so špeciálne k nemu určenými akumulátormi. Pri použití akýchkoľvek iných akumulátorov vzniká riziko poranenia alebo požiaru.
6. Keď sa akumulátor práve nepoužíva, skladujte ho mimo iných kovových predmetov ako sponky, mince, kľúče, klince, skrutky alebo iné malé kovové predmety, ktoré by mohli kontakty akumulátora skratovať. Skratovanie kontaktov akumulátora môže spôsobiť popálenie alebo požiar.
7. Pri nevhodných podmienkach môže z akumulátora vytekať kvapalina, nedotýkajte sa jej. Pri náhodnom kontakte ju opláchnite vodou. Ak kvapalina zasiahne oči, vyhľadajte lekársku pomoc. Kvapalina, ktorá vyteká z akumulátora, môže spôsobiť podráždenie alebo popálenie.
8. Nepoužívajte akumulátor alebo stroj, ktorý je poškodený alebo upravený. Fungovanie poškodených alebo upravených akumulátorov ťažko predvídať a môžu zapríčiniť požiar, výbuch alebo zranenie.
9. Akumulátor ani stroj nevystavujte ohňu ani nadmernej teplote. Vystavenie ohňu alebo teplote nad 130 °C (265 °F) môže spôsobiť výbuch.

Dôležité bezpečnostné a prevádzkové pokyny pre akumulátor

1. Pred použitím akumulátora si prečítajte všetky pokyny a výstavné označenia na (1) nabíjačke akumulátorov, (2) akumulátore a (3) produkte používajúcom akumulátor.
2. Akumulátor nerozoberajte ani neupravujte. Môže to viesť k požiaru, nadmernému teplu alebo výbuchu.
3. Ak sa doba prevádzky príliš skráti, ihneď prerušte prácu. Môže nastať riziko prehriatia, možných popálením či dokonca explózie.
4. V prípade zasiahnutia očí elektrolytom ich vypláchnite čistou vodou a okamžite vyhľadajte lekársku pomoc. Môže dôjsť k strate zraku.
5. Akumulátor neskratujte:
 - (1) Nedotýkajte sa konektorov žiadnym vodivým materiálom.
 - (2) Neskladujte akumulátor v obale s inými kovovými predmetmi, napríklad klincami, mincami a pod.
 - (3) Akumulátor nevystavujte vode ani dažďu. Skrat akumulátora môže spôsobiť veľký tok prúdu, prehriatie, možné popálenie či dokonca poruchu.
6. Prevádzková teplota tohto akumulátora je v rozmedzí 0 °C a 40 °C (32 °F až 104 °F).
7. Akumulátor neskladujte na miestach, kde teplota môže klesnúť pod -20 °C (-4 °F) alebo stúpnuť nad 40 °C (104 °F).
8. Nástroj ani akumulátor neskladujte a nepoužívajte na miestach s teplotou presahujúcou 50 °C (122 °F).
9. Akumulátor nespálujte, ani keď je vážne poškodený alebo úplne opotrebovaný. Akumulátor môže v ohni explodovať.
10. Akumulátor neprepichujte, neprezrážajte, nedrverte, nehadzte ani ho nenarúšajte údermi o tvrdé predmety. Môže to viesť k požiaru, nadmernému teplu alebo výbuchu.
11. Nepoužívajte poškodený akumulátor.
12. Litium-iónové akumulátory, ktoré sú súčasťou náradia, podliehajú požiadavkám legislatívy o nebezpečnom tovare. V prípade obchodnej prepravy, napr. dodanie tretími stranami či špeditériami, sa musia dodržiavať špeciálne požiadavky na zabalenie a označenie.

Pred prípravou položky na odoslanie sa vyžaduje konzultácia s odborníkom na nebezpečný materiál. Taktiež treba dodržiavať početné podrobnejšie predpisy príslušnej krajiny.

Prelepte alebo zakryte otvorené kontakty a zabaľte akumulátor tak, aby sa v balíku nemohol voľne pohybovať.

13. Akumulátor pri likvidácii odstráňte z nástroja a zlikvidujte ho na bezpečnom mieste. Akumulátor zlikvidujte v súlade s miestnymi nariadeniami.
14. Akumulátory používajte iba s výrobkami uvedenými spoločnosťou Makita. Inštalácia akumulátorov do nevyhovujúcich výrobov môže spôsobiť požiar, nadmerné teplo, výbuch alebo únik elektrolytov.
15. Ak sa nástroj dlhší čas nepoužíva, odstráňte z neho akumulátor.
16. Akumulátor sa môže počas používania a po použití zohriať, čo môže spôsobiť popáleniny alebo popáleniny aj pri relatívne nízkej teplote. Pri manipulácii s horúcimi akumulátormi dávajte pozor.
17. Nedotýkajte sa svorky nástroja ihneď po použití, keďže sa mohla zohriať dostatočne na to, aby spôsobila popálenie.
18. Zabráňte zachytávaniu triesok, prachu alebo zeminy na svorkách, otvoroch a drážkach akumulátora. Môže to spôsobiť zohriatie, požiar, výbuch a poruchu nástroja alebo akumulátora, v dôsledku čoho môže dôjsť k popáleninám alebo zraneniu osôb.
19. Pokiaľ nástroj nepodporuje používanie v blízkosti vysokonapäťových elektrických vedení, nepoužívajte akumulátor blízko vysokonapäťových elektrických vedení. Môže to viesť k nesprávnemu fungovaniu alebo poškodeniu nástroja alebo akumulátora.
20. Akumulátor držte mimo dosahu detí.

TIETO POKYNY USCHOVAJTE.

▲POZOR: Používajte len originálne akumulátory od spoločnosti Makita. Používanie batérií, ktoré nie sú od spoločnosti Makita, alebo upravených batérií môže spôsobiť výbuch batérie a následný požiar, zranenie osôb alebo poškodeniu majetku. Následkom bude aj zrušenie záruky od spoločnosti Makita na nástroj a nabíjačku od spoločnosti Makita.

Popis súčastí

► Obr.1

1	Vzduchový filter (nasávanie vzduchu)	2	Akumulátor	3	Rukoväť na prenášanie	4	Vypínač On/Auto-Off
5	Regulátor	6	Výstupný tlakomer	7	Výstup vzduchu (Rc 1/4)	8	Rýchlospojka (špecifické pre konkrétnu krajinu)
9	Tlakomer v nádrži	10	Poistný ventil	11	Vypúšťací ventil	12	Vzduchová nádrž

▲POZOR: Vždy používajte príslušenstvo a doplnky odporúčané na použitie s produktom Makita. V opačnom prípade môže dôjsť k zraneniu osôb. Príslušenstvo a doplnky sa musia používať iba na ich pôvodný účel. Ak potrebujete pomoc, obráťte sa na servisné stredisko Makita vo vašom regióne.

Rady na udržanie maximálnej životnosti akumulátora

1. Akumulátor nabíjate ešte predtým, ako sa úplne vybije. Vždy prerušte prácu s nástrojom a nabíjate akumulátor, keď spozorujete nižší výkon nástroja.
2. Nikdy nenabíjate plne nabitý akumulátor. Prebíjanie skracuje životnosť akumulátora.
3. Akumulátor nabíjajte pri izbovej teplote 10 °C – 40 °C (50 °F – 104 °F). Pred nabíjaním nechajte horúci akumulátor vychladnúť.
4. Keď akumulátor nepoužívate, vyberte ho z nástroja alebo nabíjačky.
5. Litium-iónový akumulátor nabíjate, ak ste ho nepoužívali dlhšie ako šesť mesiacov.

ÚVOD

Všeobecné informácie

Tento vzduchový kompresor je vybavený bezolejovým čerpadlom navrhnutým pre dlhú životnosť bez údržby. Kompresor je možné použiť so správnymi dimenzovanými pneumatickými klincovačkami a zošivačkami. Pre tieto aplikácie sa dodáva regulátor tlaku vzduchu.

Určené použitie

Tento vzduchový kompresor je určený na profesionálne finálne činnosti pri pribíjaní klincov a zošívání.

▲VAROVANIE: Kompresor nikdy nepoužívajte na iné účely ako pri prevádzke správne dimenzovanej klincovačky alebo zošivačky. Použitie kompresora na iné účely môže viesť k poškodeniu majetku a zraneniu osôb.

V prípade potreby by sa mali použiť samostatné vzduchové transformátory, ktoré kombinujú funkcie regulácie vzduchu a odstraňovania vlhkosti a nečistôt.

▲VAROVANIE: Tlakomer používajte len ako referenciu. Počas nafukovania predmetov a po skončení skontrolujte tlak vzduchu pomocou kalibrovaného meracieho zariadenia.

Glosár

MPa (megapascal): Metrické meranie tlaku. 1 megapascal sa rovná 10 bar.

Zapínací tlak: Keď je motor vypnutý, tlak vo vzduchovej nádrži počas používania príslušenstva alebo vzduchového nástroja klesá. Keď tlak v nádrži klesne na určitú úroveň, motor sa automaticky zapne, čo sa nazýva „zapínací tlak“.

Vypínací tlak: Keď zapnete vzduchový kompresor, začne bežať, tlak vzduchu vo vzduchovej nádrži sa začne zvyšovať. Zvyšuje sa až do určitého tlaku a potom sa motor automaticky vypne, čím chráni vzduchovú nádrž pred tlakom vyšším, ako je jeho konštrukčná hodnota. Tlak, pri ktorom sa motor vypína, sa nazýva „vypínací tlak“.

Kontrola pri prijíme

POŠKODENIE: Každé zariadenie vzduchového kompresora je pred odoslaním starostlivo testované a kontrolované. Pri nesprávnej manipulácii môže dôjsť k poškodeniu pri preprave a dôjde k problémom s prevádzkou kompresora.

Hneď po dodaní skontrolujte zariadenie, či nemá skryté alebo viditeľné závady, či nie je poškodené, aby ste predišli výdavkom na nápravu prípadných problémov. Toto by sa malo vykonať bez ohľadu na to, či prepravny kontajner vykazuje viditeľné známky poškodenia. Ak bol tento produkt zaslaný priamo k vám, nahláste prípadné škody dopravcovi a ihneď zabezpečte kontrolu tovaru.

Postup inštalácie a zábehu

Umiestnenie vzduchového kompresora

Vzduchový kompresor umiestnite na čisté, suché a dobre vetrané miesto. Vzduchový filter sa musí udržiavať bez prekážok, ktoré by mohli znížiť prísun vzduchu vzduchovým kompresorom. Vzduchový kompresor by mal byť umiestnený min 305 mm od steny alebo iných prekážok, ktoré by mohli brániť prúdeniu vzduchu.

Hlava vzduchového kompresora a plášť sú konštruované tak, aby umožňovali správne chladenie. Ak je vysoká vlhkosť, na adaptér výstupu vzduchu je možné nainštalovať vzduchový filter na odstránenie tejto nadmernej vlhkosti. V záujme správnej inštalácie postupujte podľa pokynov pribalených k vzduchovému filteru.

Položte vzduchový kompresor na rovný povrch tak, aby bezpečne spočíval na gumených nožičkách.

VAROVANIE: Riziko pádu

ČO SA MÔŽE STAŤ

Vzduchový kompresor môže spadnúť zo stola, pracovného stola alebo strechy a spôsobiť poškodenie kompresora alebo vážne zranenie či dokonca smrť obsluhu.

AKO TOMU PREDÍŠŤ

Kompresor vždy prevádzkujte v stabilnej bezpečnej polohe, aby ste zabránili náhodnému pohybu. Nikdy neprevádzkujte kompresor na streche alebo inej vyvýšenej polohe. Na dosiahnutie vyššie položených miest použite prídavnú vzduchovú hadicu.

Prevádzková teplota

Prevádzková teplota tohto kompresora je v rozmedzí 0 °C a 40 °C.

▲POZOR: Kompresor nikdy neprevádzkujte pri teplotách pod 0 °C a nad 40 °C.

Zaťažiteľnosť

Všetky vzduchové kompresory vyrábané spoločnosťou Makita sa odporúčajú prevádzkovať na maximálne 50 % zaťažiteľnosť. To znamená, že ak vzduchový kompresor prečerpá viac ako 50 % vzduchu za jednu hodinu, považuje sa to za nesprávne používanie, pretože vzduchový kompresor nie je konštruovaný na požadovanú potrebu vzduchu.

Potrubie

Plastové alebo PVC potrubie nie je určené na aplikácie so stlačeným vzduchom. Bez ohľadu na uvedený menovitý tlak môže plastové potrubie pod tlakom vzduchu prasknúť. Na rozvody vzduchu používajte iba kovové rúry. Ak je potrebné potrubie, použite potrubie rovnakej veľkosti alebo väčšie ako výstup zo vzduchovej nádrže. Príliš malé potrubie obmedzí prúdenie vzduchu. Pri dlhšom potrubí ako 30,5 m použite nasledujúcu väčšiu veľkosť. Podzemné potrubie umiestnite do výkopu pod hranicou mrazu a odstráňte prípadné dutiny, v ktorých môže zamrznúť kondenzát. Pred zakrytím podzemných potrubí vykonajte tlakovú skúšku a uistite sa, že všetky spoje rúr sú bez netesností.

Systém ochrany akumulátora

Tento kompresor je vybavený systémom ochrany akumulátora. Tento systém automaticky vypne napájanie motora s cieľom predĺžiť životnosť kompresora a akumulátora. Kompresor sa automaticky zastaví počas prevádzky, ak sa kompresor/akumulátor ocitne v jednej z nasledujúcich podmienok:

Preťaženie

Kompresor/akumulátor sa používa spôsobom, ktorý spôsobuje odber nadmerne vysokého prúdu. V tejto situácii kompresor vypnite a ukončíte používanie, ktoré spôsobuje jeho preťažovanie. Potom kompresor znova zapnite. Ak sa kompresor nespustí, je prehriaty akumulátor. V tejto situácii nechajte akumulátor pred opätovným zapnutím kompresora vychladnúť.

Nízke napätie akumulátora

Zostávajúca kapacita akumulátora je veľmi nízka a kompresor nebude fungovať. Ak zapnete nástroj, motor sa rozbehne, ale čoskoro sa zastaví. V takejto situácii akumulátor vyberte a nabite ho.

Ochrana pred ďalšími nebezpečenstvami

Systém ochrany bol navrhnutý tak, aby chránil aj pred ďalšími nebezpečenstvami, ktoré by mohli kompresor poškodiť a zaistuje automatické zastavenie nástroja. Ak kompresor dočasne zastavil alebo prerušil prevádzku, problém vyriešte vykonaním všetkých nasledujúcich krokov.

1. Vypnite kompresor a potom ho znova zapnite, čím sa reštartuje.
2. Nabite akumulátor alebo ho vymeňte za nabitý.
3. Nechajte kompresor a akumulátor vychladnúť.

Ak po obnovení systému ochrany nedošlo k zlepšeniu stavu, obráťte sa na miestne servisné stredisko spoločnosti Makita.

PREVÁDZKA

Inštalácia alebo demontáž akumulátora

▲POZOR: Pred inštaláciou alebo vybratím akumulátora nástroj vždy vypnite.

▲POZOR: Pri inštalovaní a vyberaní akumulátora pevne uchopte nástroj a akumulátor. Ak nástroj a akumulátor pevne neuchopíte, môže to mať za následok vyšmyknutie z vašich rúk s dôsledkom poškodenia nástroja a akumulátora, ako aj osobných poranení.

► **Obr.2:** 1. Červený indikátor 2. Tlačidlo 3. Akumulátor

Ak chcete vybrať akumulátor, vysuňte ho z nástroja, pričom posuňte tlačidlo na prednej strane akumulátora.

Akumulátor vložíte tak, že jazýček akumulátora zarovnáte s drážkou v kryte a zasuniete ho na miesto. Zatláčajte ho úplne, kým zakliknutím nezapadne na miesto. Ak vidíte červený indikátor, ako je znázornené na obrázku, nie je správne zaistený.

















▲POZOR: Akumulátor vždy nainštalujte úplne, až kým nie je vidieť červený indikátor. V opačnom prípade môže náhodne vypadnúť z nástroja a ublížiť vám alebo osobám v okolí.

▲POZOR: Pri inštalovaní akumulátora nepoužívajte silu. Ak sa akumulátor nedá zasunúť ľahko, nevkladáte ho správne.

Indikácia zvyšnej kapacity akumulátora

Stlačením tlačidla kontroly na akumulátore zobrazíte zostávajúcu kapacitu akumulátora. Indikátory sa na niekoľko sekúnd rozsvietia.

► **Obr.3:** 1. Indikátory 2. Tlačidlo kontroly

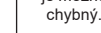
Indikátory			Zostávajúca kapacita
 Svieti	 Nesvieti	 Bliká	
			75 % až 100 %
			50 % až 75 %
			25 % až 50 %
			0 % až 25 %
			Akumulátor nabíe.
 	 	 	Akumulátor je možno chybný. ↑ ↓

POZNÁMKA: V závislosti od podmienok používania a v závislosti od okolitej teploty sa môže zobrazenie mierne odlišovať od skutočnej kapacity.

POZNÁMKA: Prvý (úplne vľavo) svetelný indikátor bude blikať, keď systém ochrany akumulátora funguje.

Popis činnosti

▲VAROVANIE: Riziko hluku

- Noste ochranu sluchu, aby ste si chránili uši pred hlukom výfukových plynov a hlukom počas prevádzky.

Vypúšťací ventil:

Vypúšťací ventil sa nachádza v spodnej časti vzduchovej nádrže a používa sa na vypustenie kondenzátu na konci každého použitia.

Systém automatického vypnutia:

Ak sa kompresor automaticky vypne pred dosiahnutím normálneho vypínacieho tlaku:

1. Prepnete vypínač On/Auto-Off do polohy „Off“.
2. Vyberte akumulátor.
3. Počkajte, kým kompresor nevychladne. (asi 10 min.)
4. Nainštalujte akumulátor.
5. Prepnete vypínač On/Auto-Off do polohy „On/Auto“.

Vypínač ON/AUTO-OFF:

Otočením tohto vypínača do polohy zapnutia (I) zabezpečíte automatické napájanie tlakového spínača a jeho otočením do polohy vypnutia (0) vypnete napájanie po ukončení používania kompresora alebo keď kompresor zostane bez dozoru.

▲VAROVANIE: Vždy vypnite (0) vypínač On/Auto-Off, keď zariadenie nepoužívate.

▲POZOR: Pri prenášaní nástroja vypnite (0) vypínač On/Auto-Off.

Vzduchový filter (nasávanie vzduchu):

Vzduchový filter udržiavajte vždy čistý. Neprevádzkujte kompresor, keď je odstránený vzduchový filter. Ak je vzduchový filter znečistený, kompresor nepracuje na plný výkon. Pred použitím kompresora vždy kontrolujte, či je vzduchový filter čistý. Ak nie je, vyčistite vzduchový filter alebo vymeňte filtračnú vložku.

Čerpadlo vzduchového kompresora:

Za účelom produkcie stlačeného vzduchu sa piest vo valci pohybuje hore a dole. Pri dolnom zdvihu sa vzduch nasáva cez ventil nasávania vzduchu. Výfukový ventil zostáva zatvorený.

Pri zdvihu piestu je vzduch stlačený. Nasávací ventil sa uzavrie a stlačený vzduch je vytlačený cez výfukový ventil, cez výstupnú rúrku, cez spätný ventil a do vzduchovej nádrže. Použitelný vzduch nie je k dispozícii, kým kompresor nezvýši tlak vo vzduchovej nádrži nad hodnotu požadovanú na výstupe vzduchu.

Spätná klapka:

Keď je vzduchový kompresor v prevádzke, spätná klapka je otvorená, čo umožňuje vstup stlačeného vzduchu do vzduchovej nádrže.

Keď vzduchový kompresor dosiahne vypínací tlak, spätná klapka sa uzavrie, čím umožní, aby tlak vzduchu zostal vo vzduchovej nádrži.

Tlakový spínač:

Tlakový spínač automaticky spustí motor, keď tlak vo vzduchovej nádrži klesne na zapínací tlak nastavený z výroby. Zastaví motor, keď tlak vo vzduchovej nádrži dosiahne z výroby nastavený vypínací tlak.

Poistný ventil:

Ak tlakový spínač nevy pne vzduchový kompresor pri nastavenom vypínacom tlaku, poistný ventil bude chrániť pred vysokým tlakom „vyskočením“ pri tlaku nastavenom vo výrobe, ktorý je o niečo vyšší ako nastavený vypínací tlak tlakového spínača.

Výstupný tlakomer:

Výstupný tlakomer ukazuje tlak vzduchu dostupný na výstupnej strane regulátora. Tento tlak je riadený regulátorom a je vždy menší alebo rovný tlaku v nádrži.

Tlakomer v nádrži:

Tlakomer v nádrži ukazuje tlak vzduchu v nádrži.

Regulátor:

Tlak vzduchu vychádzajúci zo vzduchovej nádrže je riadený gombíkom regulátora. Otočením gombíka v smere hodinových ručičiek tlak zvýšite a proti smeru hodinových ručičiek tlak znížite. Ak sa chcete vyhnúť menšiemu opätovnému nastavovaniu po vykonaní zmeny nastavenia tlaku, vždy sa približujte k požadovanému tlaku od nižšieho tlaku. Pri znižovaní z vyššieho nastavenia na nižšie nastavenie najskôr znížte na o niečo nižší tlak, než je požadovaný tlak. V závislosti od požiadaviek na vzduch jednotlivých konkrétnych doplnkov bude možno počas prevádzky príslušenstva potrebné upraviť výstupný regulovaný tlak vzduchu.

Výstup vzduchu:

Pre bežné tlakové pneumatikové nástroje používajte maximálny výstupný tlak; 0,93 MPa (9,3 bar). Ak používate na trhu rýchlospojku, nainštalujte ju na výstup vzduchu pomocou dvoch kľúčov, ako je znázornené na obrázku.

► Obr.4: 1. Výstup vzduchu 2. Rýchlospojka 3. Kľúč

POZNÁMKA: Ak rýchlospojka nedisponuje žiadnym spôsobom vzduchového tesnenia, odporúčame použiť primerané opatrenie, napr. tesniacu pásku.

Kontrolný zoznam pri dennom spúšťaní

VAROVANIE: Nepoužívajte elektrický nástroj, ak ho nie je možné vypínačom zapnúť alebo vypnúť. Každý elektrický nástroj, ktorý sa nedá ovládať pomocou vypínača, je nebezpečný a musí sa dať opraviť.

Spojovacie hadice

VAROVANIE: Riziko nebezpečnej prevádzky

- Pri inštalácii hadicu pevne uchopte do ruky, aby ste zabránili švihnutiu hadice. Strata kontroly nad pohybmi hadice môže viesť k zraneniu osôb a poškodeniu majetku.
- Okrem všetkých bezpečnostných pravidiel pre vzduchový kompresor vždy dodržujte všetky bezpečnostné pravidlá odporúčané výrobcami hadí, konektorov, vzduchového náradia a príslušenstva. Dodržiavanie týchto pravidiel zníži riziko vážneho úrazu.

1. Pred pripojením vzduchovej hadice alebo príslušenstva sa uistite, že páčka vypínača On/Auto-Off je v polohe „Off“, batéria je vybatrá a regulátor vzduchu alebo uzatvárací ventil sú zatvorené.
2. Pripojte hadicu a príslušenstvo. Príliš vysoký tlak vzduchu spôsobuje nebezpečné riziko prasknutia. Skontrolujte si maximálny menovitý tlak výrobcu pneumatikového náradia a príslušenstva. Výstupný tlak regulátora nesmie nikdy prekročiť maximálny menovitý tlak.

UPOZORNENIE: Odporúča sa tlak vzduchu nad 0,7 MPa (7 bar). Výtlačné hadice by mali byť vybavené bezpečnostnou šnúrou, napríklad oceľovým lankom.

3. Vložte akumulátor a prepnite spínač On/Auto-Off do polohy „On/Auto“ a nechajte zvýšiť tlak v nádrži. Keď tlak v nádrži dosiahne vypínací tlak, motor sa zastaví.
4. Otvorte regulátor otáčaním v smere hodinových ručičiek. Nastavte regulátor na správnu hodnotu tlaku. Kompresor je takto pripravený na použitie.
5. Vzduchový kompresor vždy prevádzkujte v dobre vetraných priestoroch; bez výparov benzínu alebo iných rozpúšťadiel. Neprevádzkujte kompresor v blízkosti miesta nástreku.

Po ukončení:

Odpojte hadice

VAROVANIE: Riziko nebezpečnej prevádzky

- Pri odpojení hadicu pevne uchopte do ruky, aby ste znemožnili švihnutiu hadice. Strata kontroly nad pohybmi hadice môže viesť k zraneniu osôb a poškodeniu majetku.
- Vzduchové nádrže obsahujú vysokotlakový vzduch. Tvár a iné časti tela majú mimo výstupu. Pri vypúšťaní vždy noste schválené bezpečnostné okuliare s bočnými štítmí, pretože vám môžu vystreliť do tváre nečistoty.

1. Prepínač On/Auto-Off nastavte do polohy „Off“ a vyberte akumulátor.
2. Otáčaním regulátora proti smeru hodinových ručičiek nastavte výstupný tlak na nulu.
3. Vytiahnite pneumatikový nástroj resp. príslušenstvo.
4. Otvorte vypúšťací ventil umiestnený v spodnej časti vzduchovej nádrže. Tlak vo vzduchovej nádrži pri vypúšťaní by mal byť pod 0,14 MPa (1,4 bar).
5. Nádrž nakloňte tak, aby vypúšťací ventil bol priamo dolu, a vypustíte ju.

VAROVANIE: Riziko roztrhnutia

Nakloňte nádrž, aby sa vypustila.

VAROVANIE: Ak chcete nádrž vypustiť, pomaly otvorte vypúšťací ventil a nakloňte kompresor, aby sa vyprázdnila nahromadená voda. Tvár a oči majte mimo vypúšťacieho ventilu.

VAROVANIE: VO VZDUCHOVEJ NÁDRŽI BUDE KONDENZOVAŤ VODA. AK SA VODA NEVYPUSTÍ, SPŔSOBÍ KORÓZIU A VZDUCHOVÚ NÁDRŽ OSLABÍ, ČÍM VZNIKNE RIZIKO ROZTRHNUTIA NÁDRŽE.

UPOZORNENIE: Riziko poškodenia majetku
Vždy vypustite vodu zo vzduchovej nádrže. Voda môže obsahovať olej a hrdzu, ktoré môžu spôsobiť škvrny.

POZNÁMKA: Ak sa upchá vypúšťací ventil, uvoľnite všetok tlak vzduchu. Potom je možné ventil vybrať, vyčistiť a potom znova nainštalovať.

POZNÁMKA: Stlačený vzduch vytvára kondenzát, ktorý sa hromadí v nádrži, filtri alebo iných častiach. Kondenzát obsahuje mazací olej a/alebo látky, ktoré je možné upraviť. Pri likvidácii kondenzátu dodržujte predpisy platné vo vašom regióne.

6. Po vypustení vody zatvorte vypúšťací ventil. Vzduchový kompresor je teraz možné uskladniť.

VAROVANIE: Správne vypustíte vzduchovú nádrž. Nesprávne vypustenie vzduchovej nádrže môže spôsobiť koróziu a riziko prasknutia nádrže. Prasknutie nádrže môže viesť k zraneniu osôb a poškodeniu majetku.

ÚDRŽBA

VAROVANIE: Nikdy nepoužívajte vzduchový kompresor, ktorý nepracuje správne.

Ak sa zdá, že vzduchový kompresor funguje nezvyčajne, vydáva čudné zvuky alebo vibrácie, ihneď ho prestaňte používať a nechajte ho opraviť v autorizovanom servisnom stredisku Makita.

VAROVANIE: Používajte iba originálne náhradné diely Makita.

Náhradné diely, ktoré nevyrobila spoločnosť Makita, môžu viesť k strate záruky a môžu spôsobiť poruchu a poranenie. Originálne diely Makita sú dostupné u autorizovaného predajcu.

VAROVANIE: KEĎ JE ZAPNUTÉ NAPÁJANIE, JEDNOTKA AUTOMATICKY ZAPÍNA A VYPÍNA. PRI ÚDRŽBE MÔŽETE BYŤ VYSTAVENÝ PÔSOBENIU ZDROJOV NAPÁTIA, STLAČENÉMU VZDUCHU ALEBO POHYBLIVÝM ČASTIAM. MÔŽE DÔJSŤ K ÚRAZU OSÔB. PRED VYKONÁVANÍM AKEJKOL'VEK ÚDRŽBY ALEBO OPRAVY SA MÁ NÁSTROJ VYPNÚŤ, VYBRAŤ AKUMULÁTOR A ODVZDUŠNIŤ VŠETOK TLAK VZDUCHU.

POZOR: Pred vykonaním kontroly alebo údržby vždy skontrolujte, či je nástroj vypnutý a akumulátor je vybratý.

UPOZORNENIE: Nepoužívajte benzín, riedidlo, alkohol ani podobné látky. Môžu spôsobiť zmenu farby, deformáciu alebo praskliny.

Ak chcete udržať BEZPEČNOSŤ a BEZPORUCHOVOSŤ výrobku, prenechajte opravy, údržbu a nastavenie na autorizované alebo továrenské servisné centrá Makita, ktoré používajú len náhradné diely značky Makita.

Na zabezpečenie efektívnej prevádzky a dlhšej životnosti jednotky vzduchového kompresora je potrebné pripraviť a dodržiavať plán bežnej údržby. Nasledujúci postup je zameraný na jednotku v bežnom pracovnom prostredí, ktorá pracuje denne. Ak je to potrebné, plán by sa mal upraviť tak, aby vyhovoval podmienkam, v ktorých sa kompresor používa. Tie úpravy závisia od prevádzkových hodín a pracovného prostredia. Kompresorové jednotky v extrémne špinavom a/alebo nepriateľskom prostredí si budú vyžadovať väčšiu frekvenciu všetkých kontrol údržby.

Pravidelná údržba

1. Vypustíte vodu zo vzduchovej nádrže, všetkých odlučovačov vlhkosti alebo regulátorov vzduchového filtra.
2. Skontrolujte, či nedochádza k neobvyklému hluku a/alebo vibráciám.
3. Skontrolujte vzduchový filter, v prípade potreby ho vymeňte.
4. Skontrolujte tesnosť vzduchových potrubí a armatúr a v prípade potreby ich opravte. Každý rok prevádzky alebo pri podozrení na problém skontrolujte stav spätného ventilu. Ak je poškodený alebo opotrebovaný, vymeňte ho.
5. Dbajte na to, aby boli všetky skrutky, čapy a kryty pevne pripevnené. Pravidelne kontrolujte ich stav.

VAROVANIE: Dbajte na to, aby boli všetky skrutky, čapy a kryty správne utiahnuté. Ak sa skrutky dosiek alebo krytov uvoľnia, môže dôjsť k zraneniu osôb alebo poškodeniu majetku.

Odporúčaný interval kontroly a údržby

Kompresor kontrolujte a vykonávajte na ňom údržbu v intervaloch uvedených v nasledujúcej tabuľke.

Diel	Činnosť	Denne (pred použitím/po použití)	Týždenne	Mesačne	Štvrťročne
Všeobecne	Kontrolujte nezvyčajný hluk a vibrácie	✓	-	-	-
	Nečistoty a prach očistite suchým vzduchom.	-	✓	-	-
Vzduchové potrubia a armatúry	Skontrolujte tesnosť	✓	-	-	-
Vzduchová nádrž	Vypustíte všetok vzduch a vypustíte kondenzát vo vzduchovej nádrži. (otvorte vypúšťací ventil.)	✓	-	-	-
	Skontrolujte, či nie sú na nádrži škrabance, priehlbiny alebo úniky.	✓	-	-	-
	Skontrolujte, či nenastala korózia, otvory po kolíkoch alebo iné nedostatky, ktoré by mohli spôsobiť ohrozenie.	-	-	-	✓
Skrutky a matice	Skontrolujte tesnosť.	-	✓	-	-
Rukoväť	Utrite olej a masťnotu.	-	✓	-	-
Vypínací tlak	Skontrolujte a nastavte.	-	✓	-	-
Vzduchový filter	V prípade potreby vyčistite alebo vymeňte.	-	-	✓	-

Mazanie

Tento vzduchový kompresor je vybavený bezolejovým čerpadlom navrhnutým pre dlhú životnosť bez údržby.

Uskladnenie

Pred uskladnením vzduchového kompresora vykonajte nasledovné:

- Prečítajte si časti „ÚDRŽBA“ a „PREVÁDZKA“ a podľa potreby vykonajte údržbu. Nezabudnite vypustiť vodu zo vzduchovej nádrže.
- Vzduchovú hadicu chráňte pred poškodením (našľapnutím alebo prejdením).

Vzduchový kompresor skladujte na čistom a suchom mieste.

RIEŠENIE PROBLÉMOV

Pred požiadanim o vykonanie opravy najprv vykonajte vlastnú kontrolu. Ak zistíte problém, ktorý nie je vysvetlený v návode, nepokúšajte sa nástroj rozcerať.

Chybný stav	Predpokladaná príčina (porucha)	Náprava
Kompresor sa nespustí.	Zostávajúca kapacita akumulátora je príliš nízka.	Akumulátor znova nabite.
	Chybný tlakový spínač.	O opravu požiadajte miestne autorizované servisné stredisko.
	Tlak v nádrži je vyšší ako zapínací tlak tlakového spínača.	Kompresor sa zapne, keď tlak v nádrži klesne na zapínací tlak.
	Systém automatického vypínania funguje.	Vypnite kompresor a vyberte akumulátor. Po ochladení kompresora akumulátor vložte.
Poistný ventil spína	Chybný motor.	O opravu požiadajte miestne autorizované servisné stredisko.
	Vypínací tlak tlakového spínača je príliš vysoký.	O opravu požiadajte miestne autorizované servisné stredisko.
Systém automatického vypínania sa opakovane spúšťa.	Chybný poistný ventil.	O opravu požiadajte miestne autorizované servisné stredisko.
	Slabá ventilácia. Izbová teplota je príliš vysoká.	Presuňte kompresor na dobre vetrané miesto.
	Elektrické preťaženie.	Vypnite kompresor a nechajte ho vychladnúť; vyberte a znova vložte akumulátor.
Po zastavení kompresora ďalej uniká vzduch.	Chybný motor.	O opravu požiadajte miestne autorizované servisné stredisko.
	Uvoľnené vzduchové potrubia a armatúry.	Skontrolujte všetky spoje roztokom mydla a vody a dotiahnite.
	Uvoľnený alebo otvorený vypúšťací ventil.	Utiahnite/zatvorte vypúšťací ventil.
Kompresor stále beží	Únik vzduchu zo spätného ventilu.	O opravu požiadajte miestne autorizované servisné stredisko.
	Vzduchový filter je znečistený.	Vyčistite vzduchový filter alebo vymeňte filtračnú vložku.
	Chybné vzduchové potrubia a armatúry	Skontrolujte všetky spoje a dotiahnite alebo vymeňte.
	Uvoľnený alebo otvorený vypúšťací ventil.	Utiahnite/zatvorte vypúšťací ventil.
	Chybný tlakový spínač.	O opravu požiadajte miestne autorizované servisné stredisko.
	Nadmerná spotreba vzduchu.	Znížte spotrebu vzduchu. Kompresor pravdepodobne nie je dostatočne dimenzovaný pre potreby nástroja. Vzduchové kompresory sa odporúčajú prevádzkovať na 50 % alebo menšiu zaťažiteľnosť.
Chybné čerpadlo vzduchového kompresora (opotrebované piestne krúžky alebo poškodené vstupné/výstupné ventily)	O opravu požiadajte miestne autorizované servisné stredisko.	

VOLITEĽNÉ PRÍSLUŠENSTVO

VAROVANIE: Toto príslušenstvo a doplnky značky Makita sa odporúčajú na použitie v spojení s nástrojmi značky Makita uvádzanými v tomto návode na obsluhu. Používanie iného príslušenstva a doplnkov môže mať za následok vážne poranenia osôb.

VAROVANIE: Príslušenstvo a doplnky značky Makita používajte jedine na uvedený účel. Nesprávne používanie príslušenstva alebo doplnkov môže mať za následok vážne poranenia osôb.

Ak potrebujete bližšie informácie týkajúce sa tohoto príslušenstva, obráťte sa na vaše miestne servisné stredisko firmy Makita.

- Vzduchová hadica
- Originálna batéria a nabíjačka Makita

POZNÁMKA: Niektoré položky zo zoznamu môžu byť súčasťou balenia nástrojov vo forme štandardného príslušenstva. Rozsah týchto položiek môže byť v každej krajine odlišný.

TECHNICKÉ ÚDAJE

Model:	AC001G
l/min při 0,62 MPa (l/min při 6,2 bar)	34 l/min
Aktivační tlak	0,72 MPa (7,2 bar)
Deaktivační tlak	0,93 MPa (9,3 bar)
Výstupní max. tlak	0,93 MPa (9,3 bar)
Vrtání x zdvih x počet	36 mm x 30 mm x 1
Otáčky motoru	6 000 min ⁻¹
Velikost zásobníku	7,6 l
Mazání	Bezolejové
Jmenovité napětí	36 V – 40 V DC max
Rozměry (D x Š x V)	302 mm x 434 mm x 382 mm
Čistá hmotnost	11,6 - 12,2 kg

- Vzhledem k neustálému výzkumu a vývoji zde uvedené technické údaje podléhají změnám bez upozornění.
- Technické údaje a akumulátor se mohou v různých zemích lišit.

Použitelný akumulátor a nabíječka

Akumulátor	BL4020 / BL4025 / BL4040* / BL4050F* * : Doporučený akumulátor
Nabíječka	DC40RA / DC40RB / DC40RC

- V závislosti na regionu vašeho bydliště nemusí být některé akumulátory a nabíječky k dispozici.

VAROVÁNÍ: Používejte pouze výše uvedené akumulátory a nabíječky Makita. Použití jiných akumulátorů a nabíječek může způsobit zranění a/nebo požár.

POZNÁMKA: Akumulátor a nabíječka nejsou součástí dodávky.

Symbols

Níže jsou uvedeny symboly, se kterými se můžete při použití nářadí setkat. Je důležité, abyste dříve, než s ním začnete pracovat, pochopili jejich význam.



Přečtěte si návod k obsluze.



Buďte obzvláště opatrní a dávejte pozor.



Nebezpečí úrazu elektrickým proudem. Upozornění: před prováděním jakékoli práce na kompresoru musí být akumulátor vyjmutý.



Nebezpečí vysokých teplot. Upozornění: kompresor obsahuje některé díly, které mohou dosahovat vysokých teplot.



Nebezpečí neúmyslného spuštění. Pozor, kompresor se může automaticky spustit v případě výpadku a následného zapnutí napájení.



Noste ochranné brýle.



Používejte ochranu sluchu.



Pouze pro evropské země
Z důvodu přítomnosti nebezpečných součástí v zařízení mohou odpadní elektrické a elektronické zařízení, akumulátory a baterie negativně ovlivnit životní prostředí a lidské zdraví.

Elektrické a elektronické spotřebiče ani akumulátory nevyhazujte do domovního odpadu!
V souladu s evropskou směrnicí o odpadních elektrických a elektronických zařízeních, akumulátorech a bateriích a odpadních akumulátorech a bateriích, stejně jako jejím přizpůsobením ve vnitrostátním právu, by odpadní elektrická zařízení, baterie a akumulátory měly být uchovávány odděleně a měly by být odevzdaný na vyhrazeném sběrném místě komunálního odpadu, které je provozováno v souladu s předpisy na ochranu životního prostředí. Toto je označeno symbolem přeškrtnuté popelnice na kolečkách, který je umístěn na zařízení.



Zaručená hladina akustického výkonu podle směrnice EU o hluku ve venkovním prostoru.

Zaručená hladina akustického výkonu podle směrnice UKCA o hluku ve venkovním prostoru.



Hladina akustického výkonu podle nařízení australské vlády NSW o kontrole hluku

Hlučnost

Typická vážená hladina hluku (A) určená podle normy EN ISO 3744: 2010:

Hladina akustického tlaku (L_{pA}): 68 dB(A)

Nejistota (K): 2,5 dB(A)

Hladina hluku při práci může překročit hodnotu 80 dB (A).

POZNÁMKA: Celková(é) hodnota(y) emisí hluku byla(y) změřena(y) v souladu se standardní zkušební metodou a dá se použít k porovnání nářadí mezi sebou.

POZNÁMKA: Hodnotu(y) deklarovaných emisí hluku lze také použít k předběžnému posouzení míry expozice vibracím.

VAROVÁNÍ: Používejte ochranu sluchu.

VAROVÁNÍ: Emise hluku se při používání elektrického nářadí ve skutečnosti mohou od deklarované(ých) hodnot(y) lišit v závislosti na způsobech použití nářadí.

VAROVÁNÍ: Nezapomeňte stanovit bezpečnostní opatření na ochranu obsluhy podle odhadu expozice ve skutečných podmínkách použití. (Vezměte přitom v úvahu všechny části provozního cyklu, tj. kromě doby zátěže například doby, kdy je nářadí vypnuté a kdy běží naprázdno.)

Prohlášení o shodě

Pouze pro evropské země

Prohlášení o shodě je obsaženo v Příloze A tohoto návodu k obsluze.

DŮLEŽITÉ BEZPEČNOSTNÍ POKYNY

TYTO POKYNY USCHOVEJTE.

VAROVÁNÍ:

- NESPRÁVNÝ PROVOZ NEBO ÚDRŽBA TOHOTO ZAŘÍZENÍ MŮŽE MÍT ZA NÁSLEDEK VÁŽNÉ ZRANĚNÍ A MAJETKOVOU ŠKODU.
- PŘED POUŽITÍM TOHOTO ZAŘÍZENÍ SI PŘEČTĚTE A POCOHPTE VŠECHNA VAROVÁNÍ A NÁVOD K OBSLUZE.

- **USCHOVEJTE TENTO NÁVOD K OBSLUZE PRO PŘÍPADNĚ BUDOUcí NAHLÉDNUTÍ A POUČENÍ OSTATNÍCH. KDYŽ PŮJČUJETE KOMPRESOR A PNEUMATICKÉ NÁŘADÍ, PŮJČUJTE JEJ POUZE LIDEM S PROVĚŘENÝMI ZKUŠENOSTMI A PŘEDÁVEJTE JEJ SPOLEČNĚ S NÁVODEM K OBSLUZE.**
- **Osoby, které používají nářadí poprvé nebo nemají dostatečné zkušenosti, by měly být vyškoleny v jeho obsluze. Nikdy nedovolte, aby kompresor a pneumatické nářadí obsluhovaly děti nebo osoby neobeznámé s těmito pokyny.**

VAROVÁNÍ:

Bezpečnost na pracovišti

- **Udržujte na pracovišti pořádek a dbejte, aby bylo dobře osvětlené. Nepořádek a nedostatek světla mohou zapříčinit úraz.**
- **S kompresorem nepracujte v prostředí s výbušnou atmosférou, například s výskytem hořlavých kapalin, plynů či prachu. Kompresor může jiskřit, což může způsobit vznícení prachu nebo par.**
- **Během činnosti s pneumatickým nářadím udržujte přihlížející, děti a návštěvníky v dostatečné vzdálenosti. Rozptylování může způsobit ztrátu kontroly. Chraňte ostatní osoby na pracovišti před nečistotami, jako jsou třísky a jiskry. Dle potřeby zajistěte bariéry nebo štíty. Dětem by se nemělo dovolit hrát na pracovišti.**
- **Přiměřená pokojová teplota je +5 až +30 °C (maximálně 0 až +40 °C)**

VAROVÁNÍ:

Riziko nebezpečného provozu

K ČEMU MŮŽE DOJÍT

Nebezpečný provoz pneumatického kompresoru může vést k vážnému zranění vás i ostatních.

JAK TOMU ZAMEZIT

- Prostudujte a pochopte veškeré pokyny a varování v tomto návodu.
- Seznamte se s ovládním a ovládacími prvky pneumatického kompresoru.
- V pracovní oblasti se nesmí nacházet žádná osoba, zvířata a překážky.
- Nedovolte, aby se k pneumatickému kompresoru přibližovaly děti.
- S výrobkem nepracujte, pokud jste unavení nebo pod vlivem alkoholu či drog. Neustále zachovávejte ostražitost. Rozptylování může způsobit ztrátu kontroly.
- Nikdy nevyřazujte bezpečnostní prvky tohoto zařízení.
- Vybavte pracovní oblast hasicím přístrojem.
- Neprovazujte zařízení s chybějícími, poškozenými nebo neschválenými díly.
- Před prací vždy zkontrolujte, zda je kompresor bezpečně provozuschopný. Pokud dojde k nesouososti nebo uvíznutí pohyblivých dílů, poškození dílů nebo jiné funkční závadě, nechte kompresor před použitím opravit. Špatně udržované zařízení bývá příčinou úrazů.

VAROVÁNÍ:

Nebezpečí prasknutí vzduchového zásobníku



K ČEMU MŮŽE DOJÍT

Následující podmínky mohou vést k zeslabení zásobníku a VYÚSTIT V SILNÝ VÝBUCH ZÁSOBNÍKU S NÁSLEDKEM ZRANĚNÍ VÁS ČI OSTATNÍCH:

- Neprovedení řádného vypuštění kondenzované vody ze zásobníku, což způsobuje rez a zeslabení stěny zásobníku.
- Úpravy nebo pokusy o opravu zásobníku.
- Nepovolené úpravy tlakového spínače, bezpečnostního ventilu nebo jiných součástí regulujících tlak v zásobníku.

JAK TOMU ZAMEZIT

- Vypouštějte vzduchový zásobník každý den nebo po každém použití. Pokud se u vzduchového zásobníku objeví netěsnost, okamžitě jej vyměňte za nový nebo vyměňte celý kompresor.
- Neprovádějte žádné vrtání, svařování ani jiné úpravy vzduchového zásobníku, jinak by mohlo dojít k zeslabení. Zásobník může prasknout nebo vybuchnout. Vyměňte vzduchový zásobník za nový.
- Dodržujte doporučení výrobce zařízení a nikdy nepřekračujte maximální přípustnou jmenovitou hodnotu tlaku nástavců. Nikdy nepoužívejte kompresor k nafukování malých nízkotlakých předmětů, jako jsou dětské hračky, fotbalové míče, basketbalové míče atd.

VAROVÁNÍ:

Nebezpečí prasknutí nástavců a příslušenství



K ČEMU MŮŽE DOJÍT

- Překročení jmenovitého tlaku pneumatických nářadí, stříkacích pistolí, vzduchem ovládaného příslušenství, pneumatik a dalších nafukovacích předmětů může způsobit jejich prasknutí nebo vybuchnutí, a mohlo by to mít za následek vážné zranění vás a ostatních.
- Navíc ke všem bezpečnostním pravidlům platným pro pneumatický kompresor vždy dodržujte všechna bezpečnostní pravidla doporučená výrobcem pneumatického nářadí. Dodržováním tohoto pravidla snížíte nebezpečí vážného zranění.

VAROVÁNÍ:

Nebezpečí při nafukování pneumatik

K ČEMU MŮŽE DOJÍT

Přefouknuté pneumatiky mohou mít za následek vážné zranění nebo majetkovou škodu.

JAK TOMU ZAMEZIT

- Před každým použitím zkontrolujte tlak pneumatik manometrem. Při nafukování pneumatik ověřte správný tlak pneumatik uvedený na boku pneumatiky.

POZNÁMKA: Zařízení používaná pro nafukování pneumatik, jako jsou vzduchové zásobníky a kompresory, mohou nafouknout malé pneumatiky či podobné předměty velmi rychle. Nastavte přívod vzduchu tak, aby se rovnal nebo byl nižší než jmenovitý tlak pneumatik. Aby se zamezilo přefouknutí, nafukujte vzduch postupně a často kontrolujte tlak pneumatik manometrem.

VAROVÁNÍ:

Nebezpečí úrazu elektrickým proudem



K ČEMU MŮŽE DOJÍT

Pneumatický kompresor je napájen elektrickou energií. Stejně jako jakékoli jiné elektrické zařízení může při nesprávném použití dojít k úrazu elektrickým proudem.

JAK TOMU ZAMEZIT

- Veškeré elektrické zapojení nebo opravy vyžadované tímto zařízením by měly být prováděny kvalifikovaným servisním personálem nebo licencovaným elektrikářem v souladu s národními a místními elektrotechnickými předpisy.
- Nikdy nepoužívejte kompresor venku, když prší nebo v mokřem prostředí.
- Nikdy nepoužívejte kompresor s poškozenými nebo sejmутými chrániči nebo kryty.
- Aby se snížilo nebezpečí úrazu elektrickým proudem, chraňte zařízení před deštěm. Skladujte ve vnitřních prostorech.
- Kompresor nevystavujte dešti a vlhku. Vnikne-li do kompresoru voda, zvýší se nebezpečí úrazu elektrickým proudem.
- Vyhýbejte se tělesnému kontaktu s uzemněnými předměty, např. potrubím, radiátory, správkami a chladničkami. V případě uzemnění vašeho těla hrozí zvýšené nebezpečí úrazu elektrickým proudem.

VAROVÁNÍ:

Nebezpečí výbuchu nebo požáru



K ČEMU MŮŽE DOJÍT

Je běžné, že elektrické kontakty v motoru nebo tlakovém spínači při spouštění nebo vypínání kompresoru jiskří. Nikdy nepoužívejte kompresor v prostředí, kde se nachází hořlavé výpary. Jinak by mohlo dojít k vážnému zranění vás či ostatních.

JAK TOMU ZAMEZIT

- Kompresor vždy používejte na dobře větraném místě prostém výparů benzínu nebo rozpouštědel.
- Nepoužívejte hořlavé kapaliny v omezeném prostoru.
- Stříkací prostor vždy odvětrejte.
- Během stříkání nekuřte a nestříkejte směrem k místu, kde vznikají jiskry nebo plamen.

- Udržujte kompresory co nejvíce mimo stříkací prostor, nechte vzdálenost nejméně 6,1 m od stříkacího prostoru a všech hořlavých materiálů.
- Hořlavé materiály skladujte na bezpečném místě mimo kompresor.

VAROVÁNÍ:

Nebezpečí vdechnutí



K ČEMU MŮŽE DOJÍT

- Vdechování stlačeného vzduchu z kompresoru není bezpečné. Proud vzduchu může obsahovat oxid uhelnatý nebo jiné páry nebo částice ze zásobníku nebo jiné součásti.
- Stříkané materiály, jako jsou barvy, rozpouštědla, odstraňovače barev, insekticidy, herbicidy atd., obsahují škodlivé páry a jedy.
- Vdechování vzduchu nebo stříkaných materiálů z kompresoru může mít za následek vážné zranění.

JAK TOMU ZAMEZIT

- Nikdy nevděchujte vzduch z kompresoru, a to ani přímo, ani z dýchacího přístroje připojeného ke kompresoru.
- Pracujte v prostoru vybaveném dobrým křížovým větráním.
- Přečtěte si a dodržujte bezpečnostní pokyny uvedené na štítku nebo v bezpečnostním listu pro materiál, který stříkáte. Používejte schválený respirátor určený pro použití s vaší oblastí použití.
- Při stříkání kompresor nepřenášejte.

VAROVÁNÍ:

Nebezpečí hluku

- K ochraně před hlukem za provozu používejte ochranu sluchu.

VAROVÁNÍ:

Nebezpečí způsobené stlačeným vzduchem



K ČEMU MŮŽE DOJÍT

- Proud stlačeného vzduchu může způsobit poškození měkkých tkání a může vysokou rychlostí pohánět nečistoty, třísky, volné částice a malé předměty, což může vést k majetkové škodě nebo zranění.

JAK TOMU ZAMEZIT

- Při používání nebo údržbě kompresoru vždy noste schválené ochranné brýle s bočními kryty.
- Nikdy nemiňte tryskou nebo stříkacím prvkem na žádnou část těla nebo na jiné lidi nebo zvířata.
- Před pokusem o údržbu, připevnění náradí nebo příslušenství vždy kompresor vypněte a odtlačte vzduchovou trasu.

VAROVÁNÍ:

Nebezpečí způsobené pohyblivými díly



K ČEMU MŮŽE DOJÍT

Kompresor se automaticky přepíná, když je spínač zapnutí/automaticky – vypnutí v poloze zapnuto/automaticky. Pokud se pokusíte o opravu nebo údržbu, když je kompresor v provozu nebo zapojen, můžete se vystavit pohyblivým dílům.

Tyto pohyblivé díly mohou způsobit vážné zranění.

JAK TOMU ZAMEZIT

- Vždy vypněte spínač zapnutí/automaticky – vypnutí a vyjměte akumulátor. Poté uvolněte tlak vzduchu ze zásobníku a všech nástavců před zahájením jakékoliv údržby nebo opravy.
- Nikdy nepoužívejte kompresor s poškozenými nebo sejmутými chrániči nebo kryty.
- Dbejte, abyste měli vlasy, oblečení a rukavice v dostatečné vzdálenosti od pohyblivých částí. Volný oděv, šperky či dlouhé vlasy mohou být zachyceny pohyblivými součástmi.
- Větrací otvory mohou zakrývat pohyblivé díly a tomu je třeba také zamezit.

VAROVÁNÍ:

Riziko popálení

- **Neprovazujte přenosný kompresor s otevřenými dvířky nebo kryty!**
- **Neotvírejte kohout před připojením vzduchové hadice!**



K ČEMU MŮŽE DOJÍT

Kontakt s horkými díly, jako je hlava kompresoru nebo výstupní trubky, může mít za následek vážné popálení kůže.

JAK TOMU ZAMEZIT

- Nikdy se nedotýkejte horkých dílů během provozu kompresoru ani bezprostředně po něm. Nesahejte do míst kolem ochranných krytů ani se nepokoušejte o údržbu, dokud kompresor nevychladne.
- Při přenášení nebo přemísťování kompresoru vždy uchopte držadlo.
- Během používání kompresoru a jednu hodinu po použití se nedotýkejte zahřátých dílů, jako je válec, hlava válců a výfuková hadice. Tyto díly mohou být horké a způsobit popálení.

VAROVÁNÍ:

Přeprava

- **Při manipulaci s kompresorem, jeho zvedání, přenášení nebo přepravě vždy uchopte držadlo. Nepokoušejte se táhnout nebo tlačit kompresor za hadici. V opačném případě hrozí poškození kompresoru a/nebo hadice.**

- Vždy přenášejte kompresor správným způsobem. Přeprava a zvedání nesprávným způsobem může způsobit poškození kompresoru.
 - Maximální sklon během tažení je nejméně 30°.
 - Nepoužívejte tažná vozidla.
 - Neumíst'ujte kompresor pod hořlavé, výbušné nebo korozivní konstrukce.
 - Aby se zamezilo neúmyslnému uvedení do chodu;
 - nepřemíst'ujte kompresor na dlouhé vzdálenosti;
 - nepřemíst'ujte kompresor se vzduchovým zásobníkem naplněným stlačeným vzduchem, a;
 - nevyvolávejte potenciálně nebezpečné situace, jako např. ve vozidle nebo na žebříku či lešení.
9. Akumulátor nebo zařízení nevystavujte ohni ani nadměrným teplotám. Při vystavení žáru ohně nebo teplotám nad 130 °C (265 °F) může dojít k výbuchu.
 10. Postupujte dle pokynů pro nabíjení a akumulátor nebo zařízení nenabíjejte mimo teplotní rozsah specifikovaný v pokynech. Nesprávné nabíjení při teplotách mimo stanovený rozsah může poškodit akumulátor a zvýšit riziko požáru.
 11. Výrobek nechte opravovat kvalifikovaným pracovníkem s použitím výhradně identických náhradních dílů. Tím zajistíte zachování bezpečnosti výrobku.
 12. Nesnažte se zařízení či akumulátor nijak upravovat nebo opravovat s výjimkou postupů, které jsou uvedeny v návodu k použití a údržbě.

Elektrická bezpečnost a bezpečnost akumulátorů

1. Nepracujte v nebezpečném prostředí. Nářadí nepoužívejte na vlhkých či mokrych místech a nevystavujte je dešti. Vnikne-li do nářadí voda, zvýší se nebezpečí úrazu elektrickým proudem.
2. Zamezte neúmyslnému uvedení do chodu. Před připojením akumulátoru, zvedáním či přenášením zařízení se ujistěte, že je přepínač ve vypnuté poloze. Přenášení zařízení s prstem na přepínači nebo připojování elektrického zařízení se zapnutým přepínačem může způsobit úraz.
3. Před nastavováním, výměnou příslušenství nebo uložení zařízení odpojte akumulátor od zařízení. Takováto preventivní bezpečnostní opatření snižují nebezpečí neúmyslného spuštění zařízení.
4. Nabíjení provádějte pouze pomocí nabíječky určené výrobcem. Nabíječka vhodná pro jeden typ akumulátoru může při použití s jiným akumulátorem vést ke vzniku nebezpečí požáru.
5. Zařízení používejte pouze s určenými akumulátory. Použití jiných akumulátorů může vyvolat nebezpečí zranění a požáru.
6. Pokud akumulátor nepoužíváte, udržujte jej mimo dosah jiných kovových předmětů, jako jsou kancelářské sponky, mince, klíče, hřebíky, šrouby nebo jiné malé kovové předměty, které mohou propojit svorky akumulátoru. Zkratování svorek akumulátoru může způsobit popáleniny nebo požár.
7. Při hrubém zacházení může z akumulátoru uniknout elektrolyt; vyvarujte se styku s ním. Pokud dojde k náhodnému kontaktu, omyjte zasažené místo vodou. Při zasažení očí vyhledejte lékařskou pomoc. Elektrolyt uniklý z akumulátoru může způsobit podráždění nebo popálení pokožky.
8. Nepoužívejte poškozený nebo upravený akumulátor nebo zařízení. U poškozených nebo upravených akumulátorů může dojít k neočekávanému chování, které může mít za následek požár, výbuch nebo riziko poranění.

Důležitá bezpečnostní upozornění pro akumulátor

1. Před použitím akumulátoru si přečtěte všechny pokyny a varovné symboly na (1) nabíječce, (2) akumulátoru a (3) výrobku využívajícím akumulátor.
2. Nerozebírejte akumulátor ani do něj nijak nezasahujte. Může dojít k požáru, nadměrnému zahřátí nebo výbuchu.
3. Pokud se příliš zkrátí provozní doba akumulátoru, přerušte okamžitě práci. V opačném případě existuje riziko přehřívání, popálení nebo dokonce výbuchu.
4. Budou-li vaše oči zasaženy elektrolytem, vypláchněte je čistou vodou a okamžitě vyhledejte lékařskou pomoc. Může dojít ke ztrátě zraku.
5. Akumulátor nezkratujte:
 - (1) Nedotýkejte se svorek žádným vodivým materiálem.
 - (2) Neskladujte akumulátor v nádobě s jinými kovovými předměty, jako jsou hřebíky, mince, apod.
 - (3) Nevystavuje akumulátor vodě a dešti. Zkrat akumulátoru může způsobit velký průtok proudu, přehřátí, možné popálení a dokonce i poruchu.
6. Provozní teplota tohoto akumulátoru je v rozmezí 0 °C až 40 °C (32 °F až 104 °F).
7. Neskladujte akumulátor na místech, kde může teplota dosáhnout -20 °C (-4 °F) nebo méně či 40 °C (104 °F) nebo více.
8. Neskladujte a nepoužívejte nářadí a akumulátor na místech, kde může teplota překročit 50 °C (122 °F).
9. Nespalujte akumulátor, ani když je vážně poškozen nebo úplně opotřeben. Akumulátor může v ohni vybuchnout.
10. Akumulátor nesmí být prorazen hřebíkem, řezán, drcen, házen či upuštěn na zem, ani nesmí dojít k nárazu tvrdého předmětu do něj. Taková situace může způsobit požár, nadměrné zahřátí či výbuch.
11. Nepoužívejte poškozené akumulátory.

12. **Obsažené lithium-iontové akumulátory podléhají právním požadavkům na nebezpečné zboží.**
V případě komerční přepravy například externími dopravci je třeba dodržet zvláštní požadavky na balení a značení.
Pro přípravu zboží k přepravě je nutná konzultace s odborníkem na nebezpečný materiál. Dodržujte také případné podrobnější národní předpisy.
Odkryté kontakty přelepte izolační páskou či jinak zakryjte a akumulátory zabalte tak, aby se v balení nemohly pohybovat.
13. **Při likvidaci akumulátoru jej vyjměte z nářadí a zlikvidujte jej na bezpečném místě. Při likvidaci akumulátoru postupujte podle místních předpisů.**
14. **Akumulátor používejte pouze s výrobky specifikovanými společností Makita.** Instalace akumulátoru do nevyhovujících výrobků může způsobit požár, nadměrné zahřívání, explozi nebo únik elektrolytu.
15. **Pokud nářadí delší dobu nepoužíváte, je nutné z něj akumulátor vyjmout.**
16. **Během a po použití se může akumulátor zahřát, což může způsobit popáleniny nebo podráždění. Při manipulaci s horkými akumulátory dávejte pozor.**
17. **Nedotýkejte se koncovky na nářadí ihned po použití, protože ta může být horká a způsobit popáleniny.**
18. **Do koncovek, otvorů a zdiřek na akumulátoru se nesmí dostat piliny, prach nebo jiné nečistoty.** To může způsobit zahřátí, vznícení, prasknutí a poruchu nářadí nebo akumulátoru, což může vést k popáleninám nebo zranění osob.
19. **Jestliže nářadí není zkonstruováno tak, že jej lze používat v blízkosti vysokého elektrického napětí, nepoužívejte akumulátor poblíž vedení s vysokým elektrickým napětím.** Mohlo by tím dojít k poruše či selhání nářadí či akumulátoru.
20. **Akumulátor uchovávejte mimo dosah dětí.**

TYTO POKYNY USCHOVEJTE.

⚠️ UPOZORNĚNÍ: Používejte pouze originální akumulátory Makita. Používání neoriginálních nebo upravených akumulátorů může způsobit explozi akumulátoru a následný požár, zranění a jiné poškození. Zaniká tím také záruka společnosti Makita na nářadí a nabíječku Makita.

Popis dílů

► Obr.1

1	Vzduchový filtr (sání vzduchu)	2	Akumulátor	3	Držadlo k přenašení	4	Spínač zapnutí/automaticky – vypnutí
5	Regulátor	6	Výstupní manometr	7	Výstup vzduchu (Rc 1/4)	8	Rychlospojka (specifické podle země)
9	Manometr zásobníku	10	Bezpečnostní ventil	11	Vypouštěcí ventil	12	Vzduchový zásobník

⚠️ UPOZORNĚNÍ: Vždy používejte příslušenství a nástavce doporučené pro použití s výrobkem Makita. V opačném případě může dojít ke zranění. Příslušenství a nástavce je nutné používat k jejich původnímu účelu. Potřebujete-li pomoci, obraťte se na místní servisní středisko společnosti Makita.

Tipy k zajištění maximální životnosti akumulátoru

1. **Akumulátor nabíjte dříve, než dojde k jeho úplnému vybití. Pokud si povšimnete sníženého výkonu nářadí, vždy jej zastavte a dobijte akumulátor.**
2. **Nikdy nenabíjejte úplně nabitý akumulátor. Přebíjení zkracuje životnost akumulátoru.**
3. **Akumulátor dobíjete při pokojové teplotě od 10 °C do 40 °C (50 °F až 104 °F). Před nabíjením nechte horký akumulátor zchladnout.**
4. **Když není akumulátor používán, vyjměte ho z nářadí či nabíječky.**
5. **Pokud se akumulátor delší dobu nepoužívá (déle než šest měsíců), je nutno jej dobít.**

ÚVOD

Obecné informace

Tento pneumatický kompresor je vybaven bezolejovým čerpadlem navrženým pro dlouhou a bezúdržbovou životnost.

Kompresor lze použít pro správně dimenzované pneumatické hřebíkovače a sešíváčky. Pro tyto oblasti použití se dodává regulátor tlaku vzduchu.

Účel použití

Tento pneumatický kompresor je určen pro profesionální dokončovací přibíjení a sešívání.

⚠️ VAROVÁNÍ: Nikdy nepoužívejte kompresor pro jiné oblasti použití, než pro provoz správně dimenzovaného hřebíkovače nebo sešíváčky. Použití kompresoru pro jiné oblasti použití může mít za následek majetkové škody a zranění.

V příslušných případech by měly být použity samostatné vzduchové transformátory, které kombinují funkce regulace vzduchu a/nebo odstraňování vlhkosti a nečistot.

⚠️ VAROVÁNÍ: Manometr slouží pouze jako orientační nástroj. Tlak vzduchu kontrolujte pomocí kalibrovaného měřicího zařízení během a po nafukování předmětů.

Slovníček pojmů

MPa (megapascal): Metrická míra tlaku. 1 megapascal se rovná 10 bar.

Aktivační tlak: Když je motor vypnutý, tlak ve vzduchovém zásobníku klesá, pokud dále používáte příslušenství nebo vzduchové nářadí. Když tlak v zásobníku klesne na určitou úroveň, motor se automaticky znovu spustí a tlak při opětovném spuštění se nazývá „aktivační tlak“.

Deaktivační tlak: Když zapnete pneumatický kompresor, začne běžet a tlak vzduchu ve vzduchovém zásobníku se začne zvyšovat. Tlakuje se na určitou hodnotu, než se motor automaticky vypne, a tím chrání vzduchový zásobník před tlakem vyšším, než je jeho jmenovitá hodnota. Tlak, při kterém se motor vypíná, se nazývá „deaktivační tlak“.

Prohlídka po přijetí

POŠKOZENÍ: Každé vybavení pneumatického kompresoru je před expedicí pečlivě vyzkoušeno a zkontrolováno. Při nesprávné manipulaci může při přepravě dojít k poškození a způsobit problémy s provozem kompresoru.

Okamžitě po příjezdu zkontrolujte, zda zařízení neobsahuje skryté či viditelné poškození, aby se předešlo výdajům na nápravu těchto problémů. To by mělo být provedeno bez ohledu na jakékoli viditelné známky poškození přepravního kontejneru. Pokud byl tento výrobek odeslán přímo vám, nahláste případné škody dopravci a okamžitě zajistíte kontrolu zboží.

Instalační a záběhové postupy

Umístění pneumatického kompresoru

Umístěte pneumatický kompresor na čisté, suché a dobře větrané místo. Vzduchový filtr musí být udržován prostý překážek, které by mohly omezit přívod vzduchu pneumatickým kompresorem. Pneumatický kompresor by měl být umístěn nejméně 305 mm od stěny nebo jiných překážek, které by mohly rušit proudění vzduchu. Hlava a plášť vzduchového kompresoru jsou navrženy tak, aby umožňovaly správné chlazení.

Pokud je vlhkost vysoká, může být na adaptéru výstupu vzduchu instalován vzduchový filtr, který odstraní nadměrnou vlhkost. Instalaci proveďte řádně dle pokynů příložených ke vzduchovému filtru.

Umístěte pneumatický kompresor na rovný povrch tak, aby pevně ležel na pryžových nožkách.

VAROVÁNÍ: Nebezpečí upadnutí

K ČEMU MŮŽE DOJÍT

Pneumatický kompresor může spadnout ze stolu, pracovní stolice nebo střechy, což způsobí poškození kompresoru a může mít za následek vážné zranění nebo usmrcení obsluhy.

JAK TOMU ZAMEZIT

Kompresor vždy používejte ve stabilní bezpečné poloze, abyste zabránili náhodnému pohybu kompresoru. Nikdy nepoužívejte kompresor na střeše nebo na jiném vyvýšeném místě. K dosažení vysokých míst použijte přídatnou vzduchovou hadici.

Provozní teplota

Provozní teplota tohoto kompresoru je v rozmezí 0 až 40 °C.

UPOZORNĚNÍ: Nikdy nepoužívejte kompresor při teplotě pod 0 °C nebo nad 40 °C.

Pracovní cyklus

Všechny pneumatické kompresory vyráběné společností Makita se doporučují provozovat maximálně na 50% pracovní cyklus. To znamená, že pneumatický kompresor, který čerpá vzduch více než 50 % času za jednu hodinu, se považuje za nesprávně používaný, protože vzduchový kompresor je poddimenzován pro požadovanou spotřebu vzduchu.

Potrubí

Plastová trubka nebo trubka PVC není určena k použití se stlačeným vzduchem. Bez ohledu na její uvedený jmenovitý tlak může plastová trubka prasknout tlakem vzduchu. Pro vedení rozvodu vzduchu používejte jen kovovou trubku. Pokud je nutné potrubní vedení, použijte trubku stejné nebo větší velikosti, než výstup ze vzduchového zásobníku. Příliš malé potrubí omezuje proud vzduchu. Při délce potrubí přes 30,5 m použijte nejbližší větší rozměr. Zakopejte podzemní vedení pod zámrznou hloubku a vyhněte se místům, kde se může hromadit a zamrzat kondenzace. Před zakrytím podzemních vedení instalaci natlakujte, abyste se ujistili o těsnosti všech potrubních spojů.

Systém ochrany akumulátoru

Kompresor je vybaven systémem ochrany akumulátoru. Tento systém automaticky přeruší napájení motoru, aby se prodloužila životnost kompresoru a akumulátoru. Budou-li kompresor nebo akumulátor vystaveny některé z níže uvedených podmínek, kompresor se během provozu automaticky zastaví:

Přetížení

S kompresorem/akumulátorem se pracuje takovým způsobem, že dochází k odběru mimořádně vysokého proudu. V takové situaci kompresor vypne a ukončí činnost, při níž došlo k přetížení kompresoru. Potom kompresor opět zapne po opětovném spuštění. Jestliže se kompresor nespustí, došlo k přehřátí akumulátoru. V takovém případě nechte akumulátor před opětovným zapnutím kompresoru vychladnout.

Nízké napětí akumulátoru

Zbývající kapacita akumulátoru je příliš nízká a kompresor nebude fungovat. Po spuštění nářadí se motor znovu rozeběhne, avšak brzy se zastaví. V takovém případě vyjměte akumulátor a dobijte ho.

Ochrana proti jiným závadám

Systém ochrany je také navržen i pro jiné příčiny, které by mohly kompresor poškodit, a umožňuje automatické zastavení nářadí. Když se kompresor dočasně pozastaví nebo přestane pracovat, proveďte veškeré kroky k odstranění příčin.

1. Restartujte kompresor jeho vypnutím a opětovným zapnutím.
2. Nabijte akumulátor nebo jej vyměňte za nabitý.
3. Nechte kompresor a akumulátor vychladnout.

Pokud se obnovou ochranného systému nedosáhne žádného zlepšení, obraťte se na místní servisní středisko Makita.

PROVOZ

Nasazení a sejmutí akumulátoru

▲ UPOZORNĚNÍ: Před nasazením či sejmutím akumulátoru nářadí vždy vypněte.

▲ UPOZORNĚNÍ: Při nasazování či snímání akumulátoru pevně držte nářadí i akumulátor. V opačném případě vám může nářadí nebo akumulátor vyklouznout z rukou a mohlo by dojít k jejich poškození či ke zranění.

- **Obr.2:** 1. Červený indikátor 2. Tlačítko
3. Akumulátor

Chcete-li akumulátor sejmout, vysuňte jej se současným přesunutím tlačítka na přední straně akumulátoru.

Při nasazování akumulátoru vyrovnejte jazýček na bloku akumulátoru s drážkou v krytu a zasuňte akumulátor na místo. Akumulátor zasuňte na doraz, až zacvakne na své místo. Není-li zcela zajištěn, uvidíte červený indikátor dle obrázku.

















▲ UPOZORNĚNÍ: Akumulátor zasunujte vždy zcela tak, aby nebyl červený indikátor vidět. Jinak by mohl akumulátor ze zařízení vypadnout a způsobit zranění obsluze či přihlížejícím osobám.

▲ UPOZORNĚNÍ: Akumulátor nenasazujte násilím. Nelze-li akumulátor zasunout snadno, nevkládá jej správně.

Indikace zbývajcí kapacity akumulátoru

Stisknutím tlačítka kontroly na akumulátoru zjistíte zbývajcí kapacitu akumulátoru. Kontrolky indikátoru se na několik sekund rozsvítí.

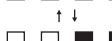
- **Obr.3:** 1. Kontrolky 2. Tlačítko kontroly

Kontrolky			Zbývajcí kapacita
 Svítí	 Nesvítí	 Bliká	
			75 % až 100 %
			50 % až 75 %
			25 % až 50 %
			0 % až 25 %
			Nabíjte akumulátor.
			Došlo pravděpodobně k poruše akumulátoru.
			

POZNÁMKA: Kapacita udávaná indikátorem se může mírně lišit od skutečné kapacity v závislosti na podmínkách používání a teplotě prostředí.

POZNÁMKA: První kontrolka (zcela vlevo) bude blikat, když je systém ochrany akumulátoru v provozu.

Popis provozu

▲ VAROVÁNÍ: Nebezpečí hluku

- K ochraně před hlukem za provozu použijte ochranu sluchu.

Vypouštěcí ventil:

Vypouštěcí ventil je umístěn na dně vzduchového zásobníku a slouží k odvodu kondenzace po každém použití.

Automatický vypínací systém:

Pokud se kompresor automaticky vypne před dosažením svého běžného deaktivačního tlaku:

1. Přepněte spínač zapnutí/automaticky – vypnutí do polohy „vypnuto“.
2. Vyměňte akumulátor.
3. Počkejte, dokud kompresor nevychladne. (přibližně 10 min.)
4. Nainstalujte akumulátor.
5. Přepněte spínač zapnutí/automaticky – vypnutí do polohy „zapnuto/automaticky“.

Spínač zapnutí/automaticky – vypnutí:

Přepněte tento spínač do polohy zapnuto (I), chcete-li zajistit automatické napájení tlakového spínače, a do polohy vypnuto (0) pro odpojení napájení po použití kompresoru nebo při ponechání kompresoru bez dozoru.

▲ VAROVÁNÍ: Pokud kompresor nepoužíváte, vždy spínač zapnutí/automaticky – vypnutí vypněte (poloha 0).

▲ UPOZORNĚNÍ: Při přenášení nářadí spínač zapnutí/automaticky – vypnutí vypněte (poloha 0).

Vzduchový filtr (sání vzduchu):

Vzduchový filtr udržujte vždy čistý. Neprovodujte kompresor s vyjmutým vzduchovým filtrem. Při znečištění vzduchového filtru nepracuje kompresor na svůj plný výkon. Před použitím kompresoru vždy zkontrolujte, zda je vzduchový filtr čistý. Pokud tomu tak není, vzduchový filtr vyčistěte nebo vyměňte filtrační vložku.

Čerpadlo pneumatického kompresoru:

Za účelem stlačování vzduchu se píst pohybuje nahoru a dolů ve válci. Při zdvihu směrem dolů je vzduch nasáván přes ventil sání vzduchu. Vypouštěcí ventil zůstává zavřený. Při zdvihu směrem nahoru se vzduch stlačuje. Sací ventil se zavírá a stlačený vzduch se vytlačuje přes výfukový ventil, přes výstupní trubku, přes zpětný ventil do vzduchového zásobníku. Využitelný vzduch není k dispozici, dokud kompresor nezvýší tlak ve vzduchovém zásobníku nad hodnotu požadovanou na výstupu vzduchu.

Zpětný ventil:

Za provozu pneumatického kompresoru je zpětný ventil „otevřený“ a umožňuje vstup stlačeného vzduchu do vzduchového zásobníku.

Když pneumatický kompresor dosáhne „deaktivačního“ tlaku, zpětný ventil se „zavírá“ a tím je zajištěno natlakování vzduchového zásobníku vzduchem.

Tlakový spínač:

Tlakový spínač automaticky spustí motor, když tlak ve vzduchovém zásobníku klesne na „aktivační“ tlak nastavený z výroby. Vypíná motor, když tlak ve vzduchovém zásobníku dosáhne „deaktivačního“ tlaku nastaveného z výroby.

Bezpečnostní ventil:

Pokud tlakový spínač nevypne pneumatický kompresor při jeho „deaktivčním“ tlaku, bude bezpečnostní ventil chránit před vysokým tlakem „vyskočením“ při tlaku nastaveném z výroby, který je o něco vyšší než „deaktivční“ tlak nastavený na tlakovém spínači.

Výstupní manometr:

Výstupní manometr zobrazuje tlak vzduchu dostupného na výstupní straně regulátoru. Tento tlak je řízen regulátorem a je vždy nižší nebo rovno tlaku v zásobníku.

Manometr zásobníku:

Manometr zásobníku zobrazuje tlak vzduchu v zásobníku.

Regulátor:

Tlak vzduchu přicházejícího ze vzduchového zásobníku je řízen regulačním knoflíkem. Otáčením knoflíku ve směru hodinových ručiček tlak zvyšujete a proti směru hodinových ručiček tlak snižujete. Abyste se vyhnuli drobnému přenastavení po provedení změny nastavení tlaku, vždy se přibližujte k požadované hodnotě z nižšího tlaku. Při snižování hodnoty z vyššího na nižší nastavení nejprve tlak snižte na hodnotu o trochu nižší, než je požadovaný tlak. V závislosti na požadavcích na vzduch každého konkrétního příslušenství může být nutné upravit výstupní regulovaný tlak vzduchu, když příslušenství používáte.

Výstup vzduchu:

Pro pneumatické nářadí s běžným tlakem používejte výstupní max. tlak: 0,93 MPa (9,3 bar).

Při použití běžně dostupné rychlospojky ji nainstalujte na výstup vzduchu pomocí dvou klíčů tak, jak je zobrazeno na obrázku.

► **Obr.4:** 1. Výstup vzduchu 2. Rychlospojka 3. Klíč

POZNÁMKA: Pokud rychlospojka nemá žádný způsob vzduchového těsnění, doporučujeme použít adekvátní opatření, jako je např. těsnící páska.

Denní kontrolní seznam při spouštění

VAROVÁNÍ: Nepoužívejte elektrické nářadí, nelze-li jej vypínačem zapnout nebo vypnout. Každé elektrické nářadí, které nelze ovládat pomocí vypínače, je nebezpečné a musí být opraveno.

Připojovací hadice

VAROVÁNÍ: Riziko nebezpečného provozu

- Při instalaci pevně držte hadici rukou, aby nedošlo k jejímu švihnutí. Ztráta kontroly nad hadicí může mít za následek zranění nebo majetkovou škodu.
- Navíc ke všem bezpečnostním pravidlům platným pro pneumatický kompresor vždy dodržujte všechna bezpečnostní pravidla doporučená výrobcem hadic, konektorů, pneumatického nářadí a příslušenství. Dodržováním tohoto pravidla snížíte nebezpečí vážného zranění.

1. Před připojením vzduchové hadice nebo příslušenství se ujistěte, že je páčka spínače zapnutí/automaticky – vypnutí nastavena na „vypnuto“, akumulátor je vyjmutý a regulátor vzduchu nebo uzavírací ventil je zavřený.

2. Připevněte hadici a příslušenství. Příliš vysoký tlak vzduchu vyvolává nebezpečné riziko prasknutí. Zkontrolujte jmenovitý maximální tlak pneumatického nářadí a příslušenství specifikovaný výrobcem. Výstupní tlak regulátoru nesmí nikdy překročit maximální jmenovitý tlak.

POZOR: Doporučujeme tlaky vzduchu nad 0,7 MPa (7 bar). Podávací hadice by měla být vybavena pojistným kabelem, jako je např. ocelové lanko.

3. Nainstalujte akumulátor a přepněte spínač zapnutí/automaticky – vypnutí do polohy „zapnuto/automaticky“, pak počkejte na natlakování zásobníku. Když tlak v zásobníku dosáhne „deaktivčního“ tlaku, motor se vypne.

4. Otevřete regulátor jeho otočením ve směru hodinových ručiček. Upravte regulátor na správnou hodnotu tlaku. Kompresor je připraven k použití.

5. Pneumatický kompresor vždy používejte na dobře větraném místě prostěm výparů benzínu nebo jiných rozpouštědel. Kompresor nepoužívejte v blízkosti stříkacího prostoru.

Po skončení práce:

Odpojení hadic

VAROVÁNÍ: Riziko nebezpečného provozu

- Při odpojování pevně držte hadici rukou, aby nedošlo k jejímu švihnutí. Ztráta kontroly nad hadicí může mít za následek zranění nebo majetkovou škodu.
- Vzduchové zásobníky obsahují vzduch o vysokém tlaku. Chraňte obličej a jiné části těla před výstupem vypouštění. Při vypouštění vždy používejte schválené bezpečnostní brýle s bočními kryty, jinak hrozí vystřelení částic do obličeje.

1. Vypněte spínač zapnutí/automaticky – vypnutí a vyjměte akumulátor.

2. Otočením regulátoru proti směru hodinových ručiček nastavte výstupní tlak na nulu.

3. Demontujte pneumatické nářadí nebo příslušenství.

4. Otevřete vypouštěcí ventil umístěný ve spodní části vzduchového zásobníku. Při vypouštění vzduchového zásobníku by měl být tlak v zásobníku nižší než 0,14 MPa (1,4 bar).

5. Nakloňte zásobník tak, aby byl vypouštěcí ventil přímo pod ním, a proveďte vypouštění.

VAROVÁNÍ: Riziko prasknutí

Pro vypuštění zásobník nakloňte.

VAROVÁNÍ: Při vypouštění zásobníku pomalu otevírejte vypouštěcí ventil a sklopením kompresoru vylijte nahromaděnou vodu. Chraňte obličej a oči před vypouštěcím ventilem.

VAROVÁNÍ: VE VZDUCHOVÉM ZÁSOBNÍKU DOCHÁZÍ KE KONDENZACI VODY. POKUD JI NEVYPUSTÍTE, VODA ZPŮSOBÍ KOROZI A ZESLABENÍ VZDUCHOVÉHO ZÁSOBNÍKU S MOŽNÝM NEBEZPEČÍM JEHO PRASKNUTÍ.

POZOR: Riziko majetkové škody

Ze vzduchového zásobníku vždy vypust'te vodu. Voda může obsahovat olej a rez, což může způsobit tvorbu skvrn.

POZNÁMKA: Když je vypouštěcí ventil uzavřený zátkou, vypust'te veškerý tlak vzduchu. Ventil pak lze demontovat, vyčistit a namontovat zpět.

POZNÁMKA: Stlačený vzduch vytváří kondenzát, který se hromadí v zásobníku, filtru nebo jiných dílech. Kondenzát obsahuje mazací olej a/nebo látky, jejich použití může být omezené předpisy. Při zneškodňování kondenzátu dodržujte předpisy platné ve vaší zemi.

6. Po vypuštění veškeré vody vypouštěcí ventil zavřete. Nyní lze pneumatický konektor uložit.

VAROVÁNÍ: Vzduchový zásobník řádně vypust'te. Nesprávné vypuštění vzduchového zásobníku může mít za následek korozi a případné prasknutí zásobníku. Prasknutí zásobníku může vést ke zranění nebo majetkové škodě.

ÚDRŽBA

VAROVÁNÍ: Nikdy nepoužívejte pneumatický kompresor, který nepracuje normálně.

Pokud se zdá, že pneumatický kompresor nepracuje normálně, vydává divné zvuky nebo chvění, okamžitě jej přestaňte používat a dohodněte si opravu v autorizovaném servisním středisku Makita.

VAROVÁNÍ: Používejte pouze originální náhradní díly Makita.

Náhradní díly nevyrobené společností Makita mohou způsobit ztrátu platnosti záruky a vést k závadám a případnému zranění. Originální díly Makita jsou k dispozici u autorizovaného prodejce.

VAROVÁNÍ: PO ZAPNUTÍ NAPÁJENÍ JEDNOTKA AUTOMATICKY CYKLUJE. PŘI PROVÁDĚNÍ ÚDRŽBY MŮŽETE BÝT VYSTAVENI PŮSOBENÍ ZDROJŮ NAPĚTÍ, STLAČENÉHO VZDUCHU NEBO POHYBLIVÝCH DÍLŮ. MŮŽE DOJÍT KE ZRANĚNÍ. PŘED PROVÁDĚNÍM JAKÉKOLI ÚDRŽBY NEBO OPRAVY VYPNĚTE NÁŘADÍ, VYJMĚTE AKUMULÁTOR A VYPUSŤTE VEŠKERÝ TLAK VZDUCHU.

UPOZORNĚNÍ: Před zahájením kontroly nebo údržby nářadí se vždy ujistěte, zda je vypnuté a je vyjmut akumulátor.

POZOR: Nikdy nepoužívejte benzín, benzen, ředidlo, alkohol či podobné prostředky. Mohlo by tak dojít ke změnám barvy, deformacím či vzniku prasklin.

K zachování BEZPEČNOSTI a SPOLEHLIVOSTI výrobku musí být opravy a veškerá další údržba či seřizování prováděny autorizovanými nebo továrními servisními středisky společnosti Makita s využitím náhradních dílů Makita.

Pro zajištění efektivního provozu a delší životnosti pneumatického kompresoru by měl být vypracován a dodržován plán běžné údržby. Následující postup platí pro zařízení v běžném pracovním prostředí pracující každý den. Pokud je to nutné, plán by měl být upraven tak, aby vyhovoval podmínkám, za kterých je váš kompresor používán. Úpravy budou záviset na provozní době a pracovním prostředí. Kompresorové jednotky v extrémně znečištěném a/nebo drsném prostředí budou vyžadovat větší frekvenci všech kontrol údržby.

Postup údržby

1. Vypust'te vodu ze vzduchového zásobníku, veškerých odlučovačů vlhkosti nebo regulátorů vzduchového filtru.
2. Zkontrolujte případné neobvyklé zvuky a/nebo chvění.
3. Zkontrolujte vzduchový filtr, v případě potřeby jej vyměňte.
4. Zkontrolujte, zda jsou vzduchová vedení a spojky těsné a případně je opravte. Každý rok provozu nebo při podezření na problém zkontrolujte stav zpětného ventilu. V případě poškození nebo opotřebení jej vyměňte.
5. Udržujte všechny vruty, šrouby a kryty pevně nasazené. Pravidelně zkontrolujte jejich stav.

VAROVÁNÍ: Udržujte všechny vruty, šrouby a kryty řádně utažené. Pokud se šroubové desky nebo kryty uvolní, může dojít ke zranění osob nebo majetkové škodě.

Doporučené intervaly kontroly a údržby

Kontrolu a údržbu kompresoru provádějte v intervalech uvedených v následující tabulce.

Díl	Náprava	Denně (před/po použití)	Týdně	Měsíčně	Čtvrtletně
Celkově	Zkontrolujte případné neobvyklé zvuky a/nebo chvění	✓	-	-	-
	Odstraňte nečistoty a prach suchým vzduchem.	-	✓	-	-
Vzduchová vedení a spojky	Zkontrolujte těsnost	✓	-	-	-
Vzduchový zásobník	Vypusťte veškerý vzduch a kondenzát ze vzduchového zásobníku. (otevřete vypouštěcí ventil.)	✓	-	-	-
	Zkontrolujte případné škrábance, vrrpy nebo netěsnosti.	✓	-	-	-
	Zkontrolujte případnou rez, bodovou korozi nebo jiné vady, které by mohly ohrozit bezpečnost zásobníku.	-	-	-	✓
Šrouby a matice	Zkontrolujte utažení.	-	✓	-	-
Držadlo	Otřete olej a mazivo.	-	✓	-	-
Deaktivací tlak	Zkontrolujte a seřídte.	-	✓	-	-
Vzduchový filtr	Vyčistěte, případně vyměňte.	-	-	✓	-

Mazání

Tento pneumatický kompresor je vybaven bezolejovým čerpadlem navrženým pro dlouhou a bezúdržbovou životnost.

Skladování

Před uložením pneumatického kompresoru proveďte následující:

- Projděte si části „ÚDRŽBA“ a „PROVOZ“ a dle potřeby proveďte údržbu. Nezapomeňte vypustit vodu ze vzduchového zásobníku.
- Chraňte vzduchovou hadici před poškozením (před přejížděním nebo překračováním).

Pneumatický kompresor uložte na čistém a suchém místě.

ŘEŠENÍ POTÍŽÍ

Před žádostí o opravu proveďte nejprve prohlídku sami. Narazíte-li na problém, jenž v této příručce není vysvětlen, nepouštějte se do demontáže zařízení.

Problém	Pravděpodobná příčina (porucha)	Náprava
Kompresor neběží.	Příliš nízká zbyvajcí kapacita akumulátoru.	Nabijte akumulátor.
	Vadný tlakový spínač.	Předejte zařízení k opravě v místním autorizovaném servisním středisku.
	Tlak v zásobníku překračuje aktivační tlak tlakového spínače.	Kompresor neběží, když tlak v zásobníku klesne pod aktivační tlak.
	Zafungoval automatický vypínací systém.	Vypněte kompresor a vyjměte akumulátor. Nechejte kompresor zchladnout a pak nainstalujte akumulátor.
	Vadný motor.	Předejte zařízení k opravě v místním autorizovaném servisním středisku.
Bezpečnostní ventil vypouští tlak	Příliš vysoký deaktivací tlak tlakového spínače.	Předejte zařízení k opravě v místním autorizovaném servisním středisku.
	Vadný bezpečnostní ventil.	Předejte zařízení k opravě v místním autorizovaném servisním středisku.
Automatický vypínací systém se opakovaně aktivuje.	Špatné odvětrávání. Příliš vysoká pokojová teplota.	Přesuňte kompresor na dobře větrané místo.
	Elektrické přetížení.	Vypněte kompresor a nechte jej vychladnout; vyjměte a znovu namontujte akumulátor.
	Vadný motor.	Předejte zařízení k opravě v místním autorizovaném servisním středisku.
Nepřetržitý únik vzduchu po zastavení kompresoru.	Volná vzduchová vedení a spojky.	Zkontrolujte veškeré spoje mýdlem a vodou a spoje dotáhněte.
	Povolený nebo otevřený vypouštěcí ventil.	Vypouštěcí ventil utáhněte/zavřete.
	Únik vzduchu ze zpětného ventilu.	Předejte zařízení k opravě v místním autorizovaném servisním středisku.
Kompresor nepřetržitě běží	Znečištěný vzduchový filtr.	Vzduchový filtr vyčistěte nebo vyměňte filtrační vložku.
	Vadná vzduchová vedení a spojky	Zkontrolujte všechny spoje, utáhněte je nebo vyměňte.
	Povolený nebo otevřený vypouštěcí ventil.	Vypouštěcí ventil utáhněte/zavřete.
	Vadný tlakový spínač.	Předejte zařízení k opravě v místním autorizovaném servisním středisku.
	Přílišná spotřeba vzduchu.	Snižte spotřebu vzduchu. Kapacita kompresoru nemusí postačovat požadavkům nářadí. Doporučujeme provoz pneumatických kompresorů v 50% pracovním cyklu a nižším.
	Vadné čerpadlo pneumatického kompresoru (pístní kroužky jsou opotřebené nebo vstupní/výstupní ventily vadné)	Předejte zařízení k opravě v místním autorizovaném servisním středisku.

VOLITELNÉ PŘÍSLUŠENSTVÍ

⚠VAROVÁNÍ: Pro nářadí Makita popsané v tomto návodu doporučujeme používat následující příslušenství či nástavce. Použití jakéhokoli jiného příslušenství či nástavců může způsobit vážné zranění.

⚠VAROVÁNÍ: Příslušenství či nástavce Makita používejte pouze ke stanoveným účelům. Nesprávné použití příslušenství či nástavce může přivodit vážné zranění.

Potřebujete-li bližší informace ohledně tohoto příslušenství, obraťte se na místní servisní středisko společnosti Makita.

- Vzduchová hadice
- Originální akumulátor a nabíječka Makita

POZNÁMKA: Některé položky seznamu mohou být k nářadí přibaleny jako standardní příslušenství. Přibalené příslušenství se může v různých zemích lišit.

ТЕХНІЧНІ ХАРАКТЕРИСТИКИ

Модель:	AC001G
л/хв за 0,62 МПа (л/хв за 6,2 бар)	34 л/хв
Тиск увімкнення	0,72 МПа (7,2 бар)
Тиск вимкнення	0,93 МПа (9,3 бар)
Максимальний вихідний тиск	0,93 МПа (9,3 бар)
Діаметр циліндра × хід × кількість	36 мм × 30 мм × 1
Швидкість обертання двигуна	6 000 хв ⁻¹
Розмір резервуара	7,6 л
Змащування	Не потребує мастила
Номінальна напруга	Максимум 36–40 В пост. струму
Розміри (Д × Ш × В)	302 мм × 434 мм × 382 мм
Маса нетто	11,6 - 12,2 кг

- Оскільки наша програма наукових досліджень і розробок триває безперервно, наведені тут технічні характеристики можуть бути змінені без попередження.
- Технічні характеристики приладу та касета з акумулятором можуть відрізнятись в різних країнах.

Застосовна касета з акумулятором і зарядний пристрій

Касета з акумулятором	BL4020 / BL4025 / BL4040* / BL4050F* *: рекомендований акумулятор
Зарядний пристрій	DC40RA / DC40RB / DC40RC

- Деякі касети з акумулятором і зарядні пристрої, які вказано вище, можуть бути недоступними залежно від вашого регіону або місця перебування.

⚠ ПОПЕРЕДЖЕННЯ: Використовуйте лише касети з акумулятором і зарядні пристрої Makita, зазначені вище. Використання будь-яких інших касет з акумулятором і зарядних пристроїв може призвести до травмування й/або пожежі.

ПРИМІТКА: Касету з акумулятором і зарядний пристрій не включено.

СИМВОЛИ

Далі наведено символи, які можуть застосовуватися для позначення обладнання. Перед користуванням переконайтеся, що ви розумієте їхнє значення.



Читайте посібник з експлуатації.



Будьте особливо уважні та обережні!



Ризик ураження електричним струмом. Обережно: перш ніж виконувати будь-які роботи з компресором, необхідно зняти касету з акумулятором.



Ризик, пов'язаний із високими температурами. Обережно: деякі частини компресора можуть нагріватися до високих температур.



Ризик випадкового запуску. Увага: компресор може автоматично увімкнутися у разі вимкнення електроенергії, унаслідок якого відбувається скидання системи.



Вдягайте захисні окуляри.



Користуйтеся засобами захисту органів слуху.



Тільки для країн Європи
Через наявність в обладнанні небезпечних компонентів відходи електричного та електронного обладнання, акумулятори та батареї можуть негативно впливати на навколишнє середовище та здоров'я людини. Не викидайте електричні та електронні прилади або батареї разом з побутовими відходами! Відповідно до директиви ЄС стосовно відходів електричного та електронного обладнання, акумуляторів, батарей та відходів акумуляторів і батарей, а також відповідно до її адаптації до національного законодавства, відходи електричного обладнання, батареї та акумулятори слід зберігати окремо й доставляти на пункт роздільного збору комунальних відходів, який працює з дотриманням правил охорони навколишнього середовища. Це позначено символом у вигляді перекресленого сміттового контейнера з колесами, нанесеним на обладнання.



Гарантований рівень звукової потужності відповідно до Директиви ЄС щодо шумів поза приміщеннями.

Гарантований рівень звукової потужності відповідно до стандарту УКСА щодо шумів поза приміщеннями.



Рівень звукової потужності відповідно до Регламенту Австралії (Новий Південний Уельс) з контролю за шумом

Шум

Рівень шуму за шкалою А в типовому виконанні, визначений відповідно до стандарту EN ISO 3744: 2010: Рівень звукового тиску (L_{pA}): 68 дБ (А)
Похибка (К): 2,5 дБ (А)

Рівень шуму під час роботи може перевищувати 80 дБ (А).

ПРИМІТКА: Заявлене значення шуму було виміряно відповідно до стандартних методів тестування й може використовуватися для порівняння одного інструмента з іншим.

ПРИМІТКА: Заявлене значення шуму може також використовуватися для попереднього оцінювання впливу.

⚠ ПОПЕРЕДЖЕННЯ: Користуйтеся засобами захисту органів слуху.

⚠ ПОПЕРЕДЖЕННЯ: Залежно від умов використання рівень шуму під час фактичної роботи електроінструмента може відрізнятися від заявленого значення вібрації; особливо сильно на це впливає тип деталі, що оброблюється.

⚠ ПОПЕРЕДЖЕННЯ: Забезпечте належні запобіжні заходи для захисту оператора, що відповідатимуть умовам використання інструмента (слід брати до уваги всі складові робочого циклу, як-от час, коли інструмент вимкнено та коли він починає працювати на холостому ході під час запуску).

Декларація відповідності

Тільки для країн Європи

Декларацію про відповідність наведено в Додатку А до цієї інструкції з експлуатації.

ВАЖЛИВІ ІНСТРУКЦІЇ З ТЕХНІКИ БЕЗПЕКИ

ЗБЕРІГАЙТЕ ЦІ ВКАЗІВКИ.

⚠ ПОПЕРЕДЖЕННЯ.

- **НЕПРАВИЛЬНА ЕКСПЛУАТАЦІЯ ЧИ НЕНАЛЕЖНЕ ТЕХНІЧНЕ ОБСЛУГОВУВАННЯ ЦЬОГО ВИРОБУ МОЖУТЬ ПРИЗВЕСТИ ДО ОТРИМАННЯ СЕРЬОЗНИХ ТРАВМ АБО ПОШКОДЖЕННЯ МАЙНА.**

- **ПЕРШ НІЖ ВИКОРИСТОВУВАТИ ЦЕ ОБЛАДНАННЯ, ПРОЧИТАЙТЕ ВСІ ПОПЕРЕДЖЕННЯ ТА ІНСТРУКЦІЇ З ЕКСПЛУАТАЦІЇ ТА ПЕРЕКОНАЙТЕСЯ, ЩО РОЗУМІЄТЕ ЇХ.**
- Збережіть цю інструкцію з експлуатації, щоб мати змогу використовувати її для довідки та навчати інших користувачів. Якщо ви надаєте компресор та повітряні інструменти в оренду, надавайте їх лише тим людям, які підтвердили, що мають досвід, а також надавайте разом з інструментом інструкцію з експлуатації.
- Для недосвідчених операторів та осіб, які мають намір скористатися інструментом уперше, слід проводити навчання з експлуатації. Ніколи не дозволяйте користуватися компресором і повітряним інструментом дітям та особам, не ознайомленим із цією інструкцією.

⚠ ПОПЕРЕДЖЕННЯ.

Безпека робочого місця

- Ваше робоче місце має бути чистим і добре освітленим. Захаращення й недостатнє освітлення робочих місць часто призводять до нещасних випадків.
- Не використовуйте компресор у вибухо-небезпечних місцях, наприклад біля легкозаймистих рідин, газів чи пилу. Робота компресора супроводжується утворенням іскор, які можуть спричинити займання пилу або випарів.
- Не допускайте присутності сторонніх осіб, дітей і відвідувачів на місці роботи з повітряним інструментом. Відволікання може спричинити втрату контролю. Захистіть інших людей у робочій зоні від таких побічних продуктів, як скалки та іскри. За потреби встановіть бар'єри чи екрани. У жодному разі не можна дозволяти дітям перебувати в робочій зоні.
- Температура в приміщенні має становити від +5 °C до +30 °C. (максимальні припустимі значення — від 0 °C до +40 °C)

⚠ ПОПЕРЕДЖЕННЯ.

Ризик, пов'язаний із недотриманням техніки безпеки під час експлуатації

ЩО МОЖЕ ТРАПИТИСЯ

Недотримання техніки безпеки під час експлуатації повітряного компресора може призвести до серйозного травмування оператора або інших людей.

ЯК ЗАПОБІГТИ ЦЬОМУ

- Перегляньте всі інструкції й попередження в цьому посібнику та переконайтеся, що розумієте їх.
- Ознайомтеся з принципами роботи й елементами керування повітряного компресора.
- Присутність людей, домашніх тварин і перешкод у місці виконання робіт заборонена.
- Ніколи не дозволяйте дітям наближатися до повітряного компресора.

- Не працюйте з виробом, якщо ви втомилися або перебуваєте у стані алкогольного чи наркотичного сп'яніння. Завжди будьте уважні. Відволікання може спричинити втрату контролю.
- Ніколи не вимикайте функції безпеки на цьому виробі.
- Обладняйте робочу зону вогнегасником.
- Не користуйтеся пристроєм, якщо деталі відсутні, зламані чи не схвалені для відповідного використання.
- Перед початком роботи завжди перевіряйте, щоб компресор був у безпечному для роботи стані. У разі перекосу чи заклинювання рухомих частин, поломки певної деталі або іншого функціонального збою, необхідно провести технічне обслуговування компресора, перш ніж використовувати його. Причиною багатьох нещасних випадків є відсутність належного догляду за виробами.

ПОПЕРЕДЖЕННЯ.

Ризик вибуху повітряного резервуара



ЩО МОЖЕ ТРАПИТИСЯ

Перелічені далі дії можуть призвести до ослаблення стінок резервуара, УНАСЛІДОК ЧОГО РЕЗЕРВУАР МОЖЕ РІЗКО ВИБУХнути ТА СПРИЧИНИТИ СЕРЙОЗНЕ ТРАВМУВАННЯ ОПЕРАТОРА ЧИ ІНШИХ ЛЮДЕЙ.

- Невиконання належним чином процедури зливання конденсованої води з резервуара, що призводить до появи іржі й зменшення товщини стінок резервуара.
- Будь-які модифікації чи спроби відремонтувати резервуар.
- Несанкціоновані модифікації реле тиску, запобіжного клапана або будь-яких інших компонентів, що контролюють тиск у резервуарі.

ЯК ЗАПОБІГТИ ЦЬОМУ

- Щодня або після кожного використання зливайте воду з повітряного резервуара. Якщо виникає витік із повітряного резервуара, слід установити новий резервуар або замінити весь компресор.
- Не свердліть, не зварюйте й жодним іншим способом не модифікуйте повітряний резервуар, адже це призведе до ослаблення його стінок. Резервуар може розірватися або вибухнути. Замініть його на новий повітряний резервуар.
- Дотримуйтеся рекомендацій виробників обладнання й ніколи не перевищуйте максимально допустимий для насадок рівень тиску. Ніколи не надувайте за допомогою компресора предмети, розраховані на невеликий тиск, як-от дитячі іграшки, футбольні чи баскетбольні м'ячі тощо.

ПОПЕРЕДЖЕННЯ.

Ризик вибуху насадок і приладдя



ЩО МОЖЕ ТРАПИТИСЯ

- У разі перевищення номінального тиску повітряних інструментів, розпилювачів, пневматичного приладдя, шин ТА інших надувних виробів ці предмети можуть вибухнути або відлетіти й серйозно травмувати вас чи інших людей.
- Завжди дотримуйтеся всіх правил техніки безпеки, рекомендованих виробником повітряного інструмента, а також усіх правил техніки безпеки для компресора. Дотримання цього принципу знизить ризик серйозного травмування людей.

ПОПЕРЕДЖЕННЯ.

Ризик під час накачування шин

ЩО МОЖЕ ТРАПИТИСЯ

Надмірне накачування шин може призвести до серйозних травм і пошкодження майна.

ЯК ЗАПОБІГТИ ЦЬОМУ

- Перед кожним використанням перевіряйте тиск у шинах за допомогою шинного манометра. Під час накачування шин перевіряйте правильний рівень тиску для шин, який вказується на бічній стінці шини.

ПРИМІТКА: Обладнання, що використовується для накачування шин, як-от повітряні резервуари чи компресори, може дуже швидко накачувати невеликі шини або подібні предмети. Налаштуйте подачу повітря так, щоб значення відповідало номінальному тиску шин або було меншим за цей показник. Щоб запобігти надмірному накачуванню, подавайте повітря помалу й часто перевіряйте тиск за допомогою шинного манометра.

ПОПЕРЕДЖЕННЯ.

Ризик ураження електричним струмом



ЩО МОЖЕ ТРАПИТИСЯ

Ваш повітряний компресор має електричне живлення. Як і будь-який інший електричний пристрій, у разі неправильного використання він може спричинити ураження електричним струмом.

ЯК ЗАПОБІГТИ ЦЬОМУ

- У разі необхідності виконання будь-яких дій із електропроводкою або робіт з метою ремонту цього виробу такі роботи має здійснювати кваліфікований персонал відповідної служби або електрик, що має ліцензію, з дотриманням національних і місцевих електротехнічних норм.
- Ніколи не користуйтеся компресором надворі під час дощу або у вологому середовищі.
- Ніколи не користуйтеся компресором, якщо його захисні деталі чи кожухи пошкоджені або знято.

- Щоб уникнути ризику ураження електричним струмом, не тримайте під відкритим небом, де можливе потрапляння дощової води. Зберігайте в приміщенні.
- Не допускайте впливу дощу або вологи на компресор. У разі потрапляння води в компресор підвищується ризик ураження електричним струмом.
- Уникайте контактів із заземленими поверхнями, наприклад із трубами, радіаторами, електрорілками, холодильниками тощо. Ризик ураження електричним струмом підвищується, якщо тіло заземлено або занулено.

ПОПЕРЕДЖЕННЯ.

Ризик вибуху або займання



ЩО МОЖЕ ТРАПИТИСЯ

Іскріння на електричних контактах двигуна й реле тиску під час запуску або зупинки компресора є нормальним явищем. Ніколи не користуйтеся компресором у середовищі, де присутні легкозаймисті пари. Це може призвести до серйозного травмування оператора чи інших людей.

ЯК ЗАПОБІГТИ ЦЬОМУ

- Користуватися компресором слід у добре провітрюваних місцях, де немає парів бензину чи розчинників.
- Не використовуйте займисті рідини в обмеженому просторі.
- Завжди перевіряйте зони, в яких проводилося розпилення.
- Не паліть під час розпилення й не спрямовуйте розпилювач у бік джерел іскріння або вогню.
- Тримайте компресор якомога далі від зони розпилення; подбайте, щоб відстань від зони розпилення до всіх займистих матеріалів становила принаймні 6,1 м.
- Зберігайте займисті матеріали в безпечному місці на достатній відстані від компресора.

ПОПЕРЕДЖЕННЯ.

Ризик для дихання



ЩО МОЖЕ ТРАПИТИСЯ

- Стиснене повітря з компресора не є безпечним для дихання. Потік повітря може містити монооксид вуглецю, інші пари або частки з резервуара чи інших компонентів.
- Розпилені матеріали, такі як фарба, розчинники фарби, засоби для видалення фарби, інсектициди, гербіциди тощо, містять шкідливі пари та отруйні речовини.
- Вдихання повітря з компресора або парів розпилюваних речовин може завдати серйозної шкоди здоров'ю.

ЯК ЗАПОБІГТИ ЦЬОМУ

- Ніколи не вдихайте повітря з компресора, як безпосередньо, так і з дихального пристрою, підключеного до компресора.
- У вашій робочій зоні має бути передбачено належну наскрізну вентиляцію.
- Прочитайте інструкції з техніки безпеки на етикетці або в паспорті безпеки до розпилюваного матеріалу й дотримуйтеся цих інструкцій. Використовуйте схвалений респіратор, призначений для застосування під час відповідних робіт.
- Не переносьте компресор під час фарбування.

ПОПЕРЕДЖЕННЯ.

Ризик, пов'язаний із шумом

- Використовуйте засоби захисту слуху, щоб уберегтися від шуму вихлопної системи й шуму під час експлуатації.

ПОПЕРЕДЖЕННЯ.

Ризик, пов'язаний зі стисненим повітрям



ЩО МОЖЕ ТРАПИТИСЯ

Потік стисненого повітря може спричинити пошкодження м'яких тканин, а також із великою швидкістю жбурляти бруд, скалки, незакріплені частинки й невеликі об'єкти, що може стати причиною пошкодження майна або травмування людей.

ЯК ЗАПОБІГТИ ЦЬОМУ

- Під час використання чи технічного обслуговування компресора завжди надягайте схвалені захисні окуляри з боковими щитками.
- Ніколи не спрямовуйте жодні сопла чи розпилювач на будь-які частини тіла або в бік інших людей чи тварин.
- Завжди вимикайте компресор і скидайте тиск із системи стисненого повітря, перш ніж намагатися виконувати технічне обслуговування, кріпити інструменти чи аксесуари.

ПОПЕРЕДЖЕННЯ.

Ризик, пов'язаний із рухомими частинами



ЩО МОЖЕ ТРАПИТИСЯ

Коли перемикач Увімк./Авто – Вимк. встановлюється в положення Увімк./Авто, компресор автоматично починає здійснювати обертання. Якщо ви намагатиметеся виконати технічне обслуговування, коли компресор працює або підключений до електромережі, ви можете торкнутися рухомих частин. Ці рухомі частини можуть спричинити серйозні травми.

ЯК ЗАПОБІГТИ ЦЬОМУ

- Завжди вимикайте компресор за допомогою перемикача Увімк./Авто – Вимк. і виймайте касету з акумулятором. Після цього скиньте тиск, випустивши повітря з повітряного резервуара й будь-яких насадок, перш ніж виконувати будь-яке технічне обслуговування чи ремонт.
- Ніколи не користуйтеся компресором, якщо його захисні деталі чи кожухи пошкоджено або знято.
- Тримайте волосся, одяг і рукавиці подалі від рухомих частин. Деталі, що рухаються, можуть захопити просторий одяг, прикраси або довге волосся.
- Вентиляційні отвори можуть бути розташовані над рухомими частинами, і їх також слід уникати.

ПОПЕРЕДЖЕННЯ.

Ризик опіків

- Не користуйтеся портативним компресором із відкритими дверцятами чи кожухами!
- Не відкривайте вентиль, доки не буде однаково повітряний шланг!



ЩО МОЖЕ ТРАПИТИСЯ

Торкання гарячих частин, таких як головка компресора чи випускні трубки, може спричинити сильний опік шкіри.

ЯК ЗАПОБІГТИ ЦЬОМУ

- Ніколи не торкайтеся гарячих компонентів під час роботи компресора або відразу після його використання. Не намагайтеся отримати доступ в обід захисного кожуха чи виконати технічне обслуговування, доки не пройде достатньо часу, щоб компресор охолонув.
- Під час переміщення чи транспортування компресора тримайте його за ручку.
- Під час використання компресора й протягом однієї години після його використання не торкайтеся гарячих частин, таких як циліндр, головка циліндра та шланг вихлопної системи. Ці частини нагріваються до високих температур і можуть спричинити опіки.

ПОПЕРЕДЖЕННЯ.

Транспортування

- Під час переміщення, підйому, перенесення чи транспортування компресора тримайте його за ручку. Не намагайтеся тягнути або переносити повітряний компресор за шланг. Це може призвести до пошкодження компресора чи шланга.
- Завжди переносьте компресор правильно. Недотримання правил належного транспортування й підйому може призвести до пошкодження компресора.
- Максимальний кут нахилу під час перетягування має становити принаймні 30°.
- Не використовуйте для перетягування транспортні засоби.

- Не розміщуйте компресор у зоні виконання робіт із використанням займистих, вибухових чи їдких речовин.
- Щоб запобігти випадковому запуску пристрою:
 - не переносьте компресор на великій відстані;
 - не переносьте компресор, якщо його повітряний резервуар заповнений стисненим повітрям;
 - не приносьте його в місця, у яких можливі небезпечні ситуації, як-от у транспортні засоби, на сході або риштування.

Електробезпечність та техніка безпеки під час роботи з акумулятором

1. Не працюйте з інструментом у небезпечних умовах. Не користуйтеся інструментом у вологих або мокрих місцях і не допускайте його знаходження під дощем. У разі потрапляння води в інструмент зростає ризик ураження електричним струмом.
2. Запобігайте випадковому запуску пристрою. Перш ніж під'єднати блок акумулятора, піднімати або переносити пристрій, слід переконатися в тому, що вимикач перебуває в положенні вимкнення. Якщо під час перенесення пристрою палець користувача лежить на вимикачі або на пристрій з увімкненим вимикачем подається живлення, це може призвести до нещасного випадку.
3. Перед виконанням регулювань, заміною приладдя або зберіганням від'єднуйте акумулятор від пристрою. Такі запобіжні заходи зменшують ризик випадкового увімкнення пристрою.
4. Перезаряджайте акумулятор лише за допомогою зарядного пристрою, вказаного виробником. Зарядний пристрій, який підходить для одного типу акумуляторів, може спричинити пожежу в разі використання з акумулятором іншого типу.
5. Використовуйте пристрої лише зі спеціально призначеними для них акумуляторами. Використання інших акумуляторів може призвести до травм і пожежі.
6. Коли акумулятор не використовується, тримайте його подалі від таких дрібних металевих предметів, як скріпки, монети, ключі, цвяхи, гвинти тощо, що можуть спричинити коротке замикання клем акумулятора між собою. Замикання клем акумулятора може призвести до опіків або пожежі.
7. За неналежних умов зберігання з акумулятора може вилетіти рідина, контакту з якою слід уникати. У разі випадкового потрапляння рідини на тіло уражену частину необхідно промити водою. У разі потрапляння рідини в очі необхідно звернутися до лікаря. Рідина, що витікає з акумулятора, може спричинити подразнення або опіки.

8. Не користуйтеся акумуляторним блоком або пристроєм, які було змінено чи пошкоджено. Експлуатація акумуляторів, які було змінено чи пошкоджено, може бути небезпечною й спричинити пожежу, вибух або травму.
9. Уникайте впливу вогню чи надмірної температури на акумулятор або пристрій. Вплив вогню або температури вище 130 °C (265 °F) може привести до вибуху.
10. Дотримуйтеся усіх вказівок із заряджання й не заряджайте акумуляторний блок або пристрій за температури за межами зазначеного в інструкції діапазону. Неправильне заряджання або заряджання за межами вказаного температурного діапазону може призвести до пошкодження акумулятора й підвищити небезпеку займання.
11. Сервісне обслуговування приладу має виконуватися кваліфікованим фахівцем із ремонту й тільки з використанням ідентичних запасних частин. Це забезпечить підтримання виробу в належному безпечному стані.
12. Не робіть спроб самостійно відремонтувати пристрій чи акумулятор або внести зміни в їхню конструкцію; дотримуйтеся інструкцій із експлуатації та догляду.
8. Не слід зберігати й використовувати інструмент і касету з акумулятором у місцях, де температура може сягнути чи перевищити 50 °C (122 °F).
9. Не слід спалювати касету з акумулятором, навіть якщо вона була неодноразово пошкоджена або повністю спрацьована. Касета з акумулятором може вибухнути у вогні.
10. Заборонено забивати цвяхи в касету з акумулятором, різати, ламати, кидати, впускати касету з акумулятором або вдаряти її твердим предметом. Це може призвести до пожежі, перегріву або вибуху.
11. Не слід використовувати пошкоджений акумулятор.
12. Літій-іонні акумулятори, що містяться в інструменті, мають відповідати вимогам законів про безпечні товари. Під час транспортування за допомогою комерційних перевезень, наприклад із залученням третьої сторони та експедиторів, необхідно дотримуватись особливих вимог, вказаних на пакуванні й у маркуванні. Під час підготовки позиції до відправлення необхідно проконсультуватись зі спеціалістом з небезпечних матеріалів. Крім того, слід виконувати більш докладні національні настанови, якщо такі є. Заклейте відкриті контакти стрічкою або заховайте їх і запакуйте акумулятор таким чином, щоб він не міг рухатися в пакуванні.

Важливі інструкції з безпеки для касети з акумулятором

1. Перед тим як користуватися касетою з акумулятором, слід прочитати всі інструкції та застережні знаки щодо (1) зарядного пристрою акумулятора, (2) акумулятора та (3) виробів, що працюють від акумулятора.
2. Не розбирайте касету з акумулятором і не змінюйте її конструкцію. Це може призвести до пожежі, перегріву або вибуху.
3. Якщо період роботи дуже корототшав, слід негайно припинити користування. Це може призвести до виникнення ризику перегріву, опіку та навіть вибуху.
4. У разі потраплення електроліту в очі слід промити їх чистою водою та негайно звернутися до лікаря. Це може призвести до втрати зору.
5. Не закоротіть касету з акумулятором.
 - (1) Не слід торкатися клем будь-яким струмопровідним матеріалом.
 - (2) Не слід зберігати касету з акумулятором у ємності з іншими металевими предметами, такими як цвяхи, монети тощо.
 - (3) Не залишайте касету з акумулятором під дощем, запобігайте контакту з водою.

Коротке замикання може призвести до появи значного струму, перегріву, можливих опіків та навіть виходу з ладу.
6. Робоча температура цієї касети з акумулятором становить від 0 °C до 40 °C (від 32 °F до 104 °F).
7. Не слід зберігати касету з акумулятором у місцях, де температура може сягнути чи опуститися нижче за -20 °C (-4 °F) або піднятися вище за 40 °C (104 °F).
13. Для утилізації касети з акумулятором витягніть її з інструмента та утилізуйте безпечним способом. Дотримуйтеся норм місцевого законодавства щодо утилізації акумуляторів.
14. Використовуйте акумулятори лише з виробами, указаними компанією Makita. Установлення акумуляторів у невідповідні вироби може призвести до пожежі, надмірного нагрівання, вибуху чи витоку електроліту.
15. Якщо інструментом не користуватимуться протягом тривалого періоду часу, вийміть акумулятор з інструмента.
16. Під час і після використання касета з акумулятором може нагріватися, що може стати причиною опіків або низькотемпературних опіків. Будьте обережні під час поводження з гарячою касетою з акумулятором.
17. Не торкайтеся контактів інструмента відразу після використання, оскільки він може бути досить гарячим, щоб викликати опіки.
18. Не допускайте, щоб уламки, пил або земля прилипали до контактів, отворів і пазів на касеті з акумулятором. Це може призвести до перегріву, займання, вибуху та виходу з ладу інструмента або касети з акумулятором і спричинити опіки або травми.
19. Якщо інструмент не розраховано на використання поблизу високовольтних ліній електропередач, не використовуйте касету з акумулятором поблизу високовольтних ліній електропередач. Це може призвести до несправності, поломки інструмента або касети з акумулятором.

20. Тримайте акумулятор у недоступному для дітей місці.

ЗБЕРІГАЙТЕ ЦІ ВКАЗІВКИ.

⚠ОБЕРЕЖНО: Використовуйте тільки акумулятори Makita. Використання акумуляторів, інших ніж оригінальні акумулятори Makita, або акумуляторів, конструкцію яких було змінено, може призвести до вибуху акумулятора і спричинити пожежу, травму або пошкодження. У зв'язку з цим також буде анульовано гарантію Makita на інструмент Makita і на зарядний пристрій.

Поради з забезпечення максимального строку експлуатації акумулятора

1. Касету з акумулятором слід заряджати до того, як він розрядиться повністю. Завжди слід зупинити роботу інструмента та зарядити акумулятор, якщо ви помітили зменшення потужності інструмента.
2. Ніколи не слід заряджати повторно повністю заряджену касету з акумулятором. Перезарядження скорочує строк експлуатації акумулятора.
3. Заряджайте касету з акумулятором при кімнатній температурі 10°C - 40°C (50°F - 104°F). Перед тим як заряджати касету з акумулятором, слід зачекати, доки вона охолоне.
4. Коли касета з акумулятором не використовується, виймайте її з інструмента або зарядного пристрою.
5. Якщо касета з акумулятором не використовувалася тривалий час (понад шість місяців), її слід зарядити.

Опис деталей

► Рис.1

1	Повітряний фільтр (впуск повітря)	2	Касета з акумулятором	3	Ручка для перенесення	4	Перемикач Увімк./Авто – Вимк.
5	Регулятор	6	Вихідний манометр	7	Випускний отвір для повітря (Rc 1/4)	8	Швидкознімний з'єднувач (залежно від країни)
9	Манометр тиску в резервуарі	10	Запобіжний клапан	11	Зливний клапан	12	Повітряний резервуар

⚠ОБЕРЕЖНО: Завжди використовуйте приладдя й насадки, рекомендовані для використання з виробом Makita. Невиконання цієї вимоги може призвести до травмування людей. Використовуйте приладдя й насадки виключно за призначенням. Якщо вам потрібна допомога, звертайтеся до місцевого сервісного центру Makita.

Перелік термінів

МПа (мегапаскаль). Одиниця вимірювання тиску в метричній системі. 1 мегапаскаль дорівнює 10 бар.
Тиск увімкнення. Коли двигун вимкнено, тиск у повітряному резервуарі знижується по мірі користування приладдям або повітряним інструментом. Коли тиск у резервуарі знижується до певного рівня, мотор автоматично перезапускається. Рівень тиску, за якого відбувається перезапуск, називається тиском увімкнення.

ВСТУП

Загальна інформація

Цей повітряний компресор оснащено насосом, що не потребує змащування, який було розроблено для забезпечення довговічності й усунення необхідності технічного обслуговування.

Цей компресор можна використовувати з розрахованими на це пневматичними цвяхозабивними пістолетами / степлерами. Для забезпечення можливості такого його використання передбачено регулятор тиску повітря.

Призначення

Цей повітряний компресор розроблено для професійного забивання цвяхів та прошивання скобами на завершальних етапах роботи.

⚠ПОПЕРЕДЖЕННЯ: Ніколи не використовуйте компресор з іншою метою, крім забезпечення роботи спеціально розрахованого на це пневматичного цвяхозабивного пістолета / степлера. Використання компресора в інший спосіб може стати причиною пошкодження майна або травмування людей.

За необхідності слід використовувати окремі повітряні трансформатори, що мають функцію регулювання потоку повітря чи усунення вологи й забруднень.

⚠ПОПЕРЕДЖЕННЯ: Показання манометра слід вважати орієнтовними. Перевіряйте тиск повітря за допомогою каліброваного вимірювального обладнання під час і після накачування предметів.

Тиск вимкнення. Коли ви вмикаєте повітряний компресор, він починає працювати, а тиск повітря в повітряному резервуарі починає зростати. Коли досягається певний рівень тиску, двигун автоматично вимикається, що захищає повітряний резервуар від тиску, вищого за розрахунковий. Рівень тиску, за якого двигун вимикається, називається тиском вимкнення.

Огляд після отримання

ПОШКОДЖЕННЯ. Кожна частина повітряного компресора перед відправленням ретельно випробується й перевіряється. У разі неналежного поводження з обладнанням можливе його пошкодження в дорозі, через яке в роботі компресора можуть виникнути проблеми.

Одразу після прибуття перевірте обладнання на наявність як прихованих, так і видимих пошкоджень, щоб уникнути витрат, необхідних для усунення таких проблем. Це необхідно зробити незалежно від того, чи є на упаковці для транспортування ознаки пошкодження, чи немає. Якщо виріб було доставлено вашого дому, повідомте про будь-які пошкодження кур'єру й негайно домовтеся про огляд товару.

Процедури встановлення й налагодження

Розміщення повітряного компресора

Розміщуйте повітряний компресор у чистому, сухому й добре провітрюваному місці. У повітряному фільтрі не має бути перешкод, через які вихідний повітряний потік компресора може зменшитися. Повітряний компресор слід розташовувати на відстані не менше 305 мм від стіни чи інших перешкод, які контактуватимуть із повітряним потоком. Голівку й кожух повітряного компресора розроблено так, щоб вони забезпечували належне охолодження. За високої вологості на адаптер випускного отвору для повітря можна встановити повітряний фільтр, щоб усунути надлишкову вологу. Для його належного встановлення дотримуйтеся інструкції, що надаються разом із повітряним фільтром. Розташуйте повітряний компресор на рівній поверхні, щоб він надійно стояв на гумових ніжках.

▲ ПОПЕРЕДЖЕННЯ: Ризик падіння ЩО МОЖЕ ТРАПИТИСЯ

Повітряний компресор може впасти зі столу, верстата чи даху, що може стати причиною пошкодження компресора та призвести до серйозного травмування чи смерті оператора.

ЯК ЗАПОБІГТИ ЦЬОМУ

Щоб працювати з компресором, завжди слід надійно й безпечно розташовувати його, запобігаючи його випадковому пересуванню. Збираючись працювати з компресором, ніколи не розташуйте його на даху чи інших підвищеннях. Щоб діставати до високо розташованих місць, використовуйте додатковий повітряний шланг.

Робоча температура

Робоча температура цього компресора становить від 0 °C до 40 °C.

▲ ОБЕРЕЖНО: Ніколи не користуйтеся компресором за температури нижче 0 °C та вище 40 °C.

Робочий цикл

Усі повітряні компресори виробництва компанії Makita рекомендується навантажувати не більше ніж на 50 % від робочого циклу. Тобто якщо компресор за одну годину перекачує більше 50 % повітря, вважається, що він використовується неправильно, оскільки розмір компресора недостатній для задоволення вимог щодо необхідної кількості повітря.

Труби

Труби з пластику або ПВХ не розраховані на роботу зі стисненим повітрям. Незважаючи на те, що на пластикових трубах указується їх номінальний тиск, під дією тиску повітря вони можуть розірватися. Для ліній розподілу повітря слід використовувати тільки металеві труби. Якщо необхідний трубопровід, використовуйте трубу, розмір якої відповідає розміру випускного отвору повітряного резервуара або перевищує його. Труби малого розміру стримуватимуть потік повітря. Якщо довжина трубопроводу перевищує 30,5 м, слід використовувати трубу, розмір якої на одну позицію більший. Підземні лінії слід закопувати глибше лінії промерзання, уникаючи створення впадін, у яких може накопичитися й замерзнути конденсат. Подайте тиск на підземні лінії до того, як їх буде вкрито ґрунтом, щоб перекопиратися, що на стиках труб немає витоків.

Система захисту акумулятора

Компресор оснащено системою захисту акумулятора. Ця система автоматично вимикає живлення двигуна з метою подовження терміну служби компресора й акумулятора. Компресор автоматично зупиняється під час роботи, якщо він або акумулятор перебувають у зазначених далі умовах.

Перевантаження

Компресор / акумулятор під час роботи споживає струм зависокої потужності. У такому разі вимкніть компресор і припиніть роботу, під час виконання якої сталося перевантаження компресора. Потім знову ввімкніть компресор, щоб перезапустити його. Якщо компресор не запускається, це означає, що акумулятор перегрівся. У такому разі зачекати, доки акумулятор охолоне, перш ніж знову вмикати компресор.

Низька напруга акумулятора

Заряд акумулятора занизький, тому компресор не буде працювати. Якщо ввімкнути інструмент, двигун запуститься, проте незабаром зупиниться. У цьому разі змініть і зарядіть касету з акумулятором.

Захист від інших неполадок

Система захисту також забезпечує захист від інших неполадок, які можуть призвести до пошкодження компресора, і забезпечує автоматичне зупинення інструмента. У разі тимчасової зупинки або припинення роботи компресора виконайте всі зазначені нижче дії для усунення причини зупинки.

1. Вимкніть і знову ввімкніть компресор, щоб перезапустити його.
2. Зарядіть акумулятор або замініть його зарядженим.
3. Дайте компресору й акумулятору охолонуть.

Якщо після відновлення вихідного стану системи захисту ситуація не зміниться, зверніться до місцевого сервісного центру Makita.

РОБОТА

Встановлення та зняття касети з акумулятором

⚠ОБЕРЕЖНО: Завжди вимикайте інструмент перед встановленням або зняттям касети з акумулятором.

⚠ОБЕРЕЖНО: Під час встановлення або зняття касети з акумулятором слід міцно тримати інструмент та касету з акумулятором. Якщо ви утримуватимете інструмент та касету з акумулятором недостатньо міцно, вони можуть вислизнути з рук, що може призвести до пошкодження інструмента та касети з акумулятором або може спричинити травми.

► **Рис.2:** 1. Червоний індикатор 2. Кнопка 3. Касета з акумулятором

Щоб зняти касету з акумулятором, слід витягнути її з інструмента, натиснувши на кнопку в передній частині касети.

Щоб установити касету з акумулятором, слід сумістити виступ на касеті з акумулятором із пазом у корпусі й вставити касету на місце. Вставляйте її до кінця, щоб вона зафіксувалася з легким клацанням. Якщо ви бачите червоний індикатор, як показано на рисунку, її не зафіксовано повністю.

























⚠ОБЕРЕЖНО: Завжди вставляйте касету з акумулятором повністю, щоб червоного індикатора не було видно. Якщо цього не зробити, касета може випадково випасти з інструмента та завдати травми вам або людям, що знаходяться поряд.

⚠ОБЕРЕЖНО: Не встановлюйте касету з акумулятором із зусиллям. Якщо касета не вставляється легко, то це означає, що ви її неправильно вставляєте.

Відображення залишкового заряду акумулятора

Натисніть кнопку перевірки на касеті з акумулятором для відображення залишкового ресурсу акумулятора. Індикаторні лампи загоряться на кілька секунд.

► **Рис.3:** 1. Індикаторні лампи 2. Кнопка перевірки

Індикаторні лампи			Залишковий ресурс
			
			від 75 до 100%
			від 50 до 75%
			від 25 до 50%
			від 0 до 25%
			Зарядіть акумулятор.
			Можливо, акумулятор вийшов з ладу.
			

ПРИМІТКА: Залежно від умов використання та температури оточуючого середовища показання можуть незначним чином відрізнятись від дійсного ресурсу.

ПРИМІТКА: Перша (дальня ліва) індикаторна лампа блимає під час роботи захисної системи акумулятора.

Опис робочого процесу

⚠ПОПЕРЕДЖЕННЯ: Ризик, пов'язаний із шумом

- Використовуйте засоби захисту слуху, щоб уберегтись від шуму вихлопної системи й шуму під час експлуатації.

Зливний клапан

Зливний клапан знаходиться на дні повітряного резервуара та використовується для зливання конденсату після кожного використання.

Система автоматичного вимкнення

Якщо компресор автоматично вимикається раніше, ніж досягається його звичайний тиск вимкнення, виконайте перелічені далі дії.

1. Установіть перемикач Увімк./Авто – Вимк. у положення Off (Вимк.).
2. Зніміть касету з акумулятором.
3. Зачекайте, доки компресор охолоне. (приблизно 10 хв)
4. Установіть касету з акумулятором.
5. Установіть перемикач Увімк./Авто – Вимк. у положення On/Auto (Увімк./Авто).

Перемикач УВІМК./АВТО – ВИМК.

Поверніть цей перемикач у положення ввімкнення (I), щоб забезпечити автоматичну подачу живлення на реле тиску, та в положення вимкнення (0), щоб живнути живлення після завершення користування компресором або якщо залишаєте компресор без нагляду.

⚠ПОПЕРЕДЖЕННЯ: Завжди встановлюйте перемикач Увімк./Авто – Вимк. у положення вимкнення (0), коли пристрій не використовується.

⚠ОБЕРЕЖНО: Під час перенесення інструмента встановлюйте перемикач Увімк./Авто – Вимк. у положення вимкнення (0).

Повітряний фільтр (впуск повітря)

Завжди дбайте про чистоту повітряного фільтра. Не використовуйте компресор, якщо повітряний фільтр знято. Якщо повітряний фільтр забруднений, компресор працюватиме не на повну потужність. Перед кожним використанням компресора перевіряйте, чи чистий повітряний фільтр. Якщо ні, почистьте повітряний фільтр або замініть фільтрувальний елемент.

Насос повітряного компресора

Для стиснення повітря клапан піднімається й опускається всередині циліндра. Під час опускання повітря всмоктується через клапан для впуску повітря. Випускний клапан залишається закритим.

Під час піднімання поршня повітря стискається. Впускний клапан закривається, а стиснуте повітря виштовхується через випускний клапан, випускную трубку та зворотний клапан у повітряний резервуар. Повітря не можна буде використовувати, доки тиск у повітряному резервуарі компресора не підніметься вище за той, який необхідно отримати з випускного отвору.

Зворотний клапан

Коли повітряний компресор працює, зворотний клапан відкритий, завдяки чому стиснене повітря надходить у повітряний резервуар.

Коли внаслідок роботи компресора досягається тиск вимкнення, зворотний клапан закривається, завдяки чому зберігається певний тиск повітря в резервуарі.

Реле тиску

Реле тиску автоматично запускає двигун, коли тиск у повітряному резервуарі знижується до заданого на заводі значення тиску вимкнення. Воно зупиняє двигун, коли тиск у повітряному резервуарі підвищується до заданого на заводі значення тиску вимкнення.

Запобіжний клапан

Якщо реле тиску не вимкне повітряний компресор, коли буде досягнуто значення тиску вимкнення, запобіжний клапан забезпечить захист від високого тиску, спрацювавши в момент досягнення встановленого на заводі значення тиску (дещо вищого за значення тиску вимкнення).

Вихідний манометр

Вихідний манометр показує тиск повітря на вихідному боці регулятора. Тиск регулюється за допомогою регулятора й завжди є нижчим або таким самим, як і тиск у резервуарі.

Манометр тиску в резервуарі

Манометр тиску в резервуарі показує тиск у резервуарі.

Регулятор

Тиск повітря, що виходить із повітряного резервуара, регулюється за допомогою ручки регулятора. Повертайте ручку за годинниковою стрілкою, щоб збільшити тиск, і проти годинникової стрілки, щоб зменшити тиск. Щоб уникнути додаткових дій із налаштування тиску після змінення значення для нього, слід завжди починати з меншого значення й поступово наблизитися до потрібного. Якщо замість більш високого значення тиску потрібно встановити більш низьке, спочатку встановіть значення, нижче за необхідне. Залежно від потрібного рівня витрати повітря для кожного конкретного приладдя під час роботи з приладдям може виникнути потреба в коригуванні тиску повітря за допомогою регулятора тиску із випускного отвору.

Випускний отвір для повітря

Для звичайних пневматичних інструментів використовуйте максимальний вихідний тиск, тобто 0,93 МПа (9,3 бар).

Якщо потрібно використати швидкознімний з'єднувач (наявний у продажу), його потрібно встановлювати на випускний отвір для повітря за допомогою двох гайкових ключів, як показано на рисунку.

► **Рис.4:** 1. Випускний отвір для повітря
2. Швидкознімний з'єднувач 3. Гайковий ключ

ПРИМІТКА: Якщо у швидкознімному з'єднувачі не передбачено жодного ущільнення, що не пропускає повітря, радимо вжити відповідних заходів, наприклад, скористатися ущільнювальною стрічкою.

Контрольний список щоденних перевірок перед запуском

▲ПОПЕРЕДЖЕННЯ: Не можна користуватись електроінструментом, якщо його вимикач не працює. Будь-який електроінструмент, яким не можна керувати за допомогою вимикача, є небезпечним і підлягає ремонту.

З'єднувальні шланги

▲ПОПЕРЕДЖЕННЯ: Ризик, пов'язаний із недотриманням техніки безпеки під час експлуатації

- Під час установавання міцно тримайте шланг рукою, щоб запобігти биттю шланга. Втрата контролю над шлангом може призвести до травмування людей і пошкодження майна.
- Завжди дотримуйтеся всіх правил техніки безпеки, рекомендованих виробниками шлангів, з'єднувачів, повітряних інструментів і приладдя, а також усіх правил техніки безпеки для компресора. Дотримання цього принципу знизить ризик серйозного травмування людей.

1. Перш ніж приєднувати повітряний шланг чи приладдя, переконайтеся, що важіль перемикача Увімк./Авто – Вимк. встановлено в положення Off (Вимк.), акумулятор вийнято, а регулятор потоку повітря чи відсічний клапан закрито.
2. Приєднайте шланг та приладдя. У разі застосування занадто великого тиску повітря виникає небезпека, пов'язана з ризиком розриву. Перевіряйте, який максимальний рівень тиску для повітряного інструмента й приладдя вказано виробником. Тиск на вихідному боці регулятора ніколи не повинен перевищувати максимальний рівень тиску.

УВАГА: Рекомендується під час роботи використовувати тиск понад 0,7 МПа (7 бар). Шланги для подачі повітря мають бути закріплені за допомогою запобіжного шнура, наприклад сталевого троса.

3. Установіть касету з акумулятором і поверніть перемикач Увімк./Авто – Вимк. у положення On/Auto (Увімк./Авто) та зачекайте, доки тиск у резервуарі зросте. Коли тиск у резервуарі досягне рівня тиску вимкнення, двигун вимкнеться.
4. Відкрийте регулятор, повернувши його за годинниковою стрілкою. Установіть необхідний рівень тиску за допомогою регулятора. Ваш компресор готовий до використання.
5. Користуватися повітряним компресором слід у добре провітрюваних місцях, де немає парів бензину чи розчинників. Не користуйтеся компресором поблизу зони розпилення.

Коли завершите роботу, виконайте перелічені далі дії.

Від'єднання шлангів

▲ПОПЕРЕДЖЕННЯ: Ризик, пов'язаний із недотриманням техніки безпеки під час експлуатації

- Під час від'єднання міцно тримайте шланг рукою, щоб запобігти биттю шланга. Втрата контролю над шлангом може призвести до травмування людей і пошкодження майна.
- У повітряних резервуарах міститься сильно стиснене повітря. Не наближайте обличчя й інші частини тіла до зливного отвору. Завжди надягайте схвалені захисні окуляри з боковими щитками перед виконанням зливу, оскільки сміття може полетіти в обличчя.

1. Установіть перемикач Увімк./Авто – Вимк. у положення Off (Вимк.) і вийміть касету з акумулятором.
2. Поверніть регулятор проти годинникової стрілки, щоб установити для вихідного тиску нульове значення.
3. Зніміть повітряний інструмент чи приладдя.
4. Відкрийте зливний клапан, розташований на повітряному резервуарі знизу. Під час спустошення повітряного резервуара тиск має бути нижче 0,14 МПа (1,4 бар).
5. Нахиліть резервуар, щоб зливний клапан був із самого низу, і злийте воду.

▲ПОПЕРЕДЖЕННЯ: Ризик розриву

Нахиліть резервуар, щоб злити воду.

▲ПОПЕРЕДЖЕННЯ: Щоб спустошити резервуар, повільно відкрийте зливний клапан і нахиліть компресор, щоб злити накопичену воду. Не наближайте обличчя й очі до зливного клапана.

▲ПОПЕРЕДЖЕННЯ: У ПОВІТРЯНОМУ РЕЗЕРВУАРІ НАКОПИЧУВАТИМЕТЬСЯ ВОДА. ЯКЩО ЇЇ НЕ ЗЛИВАТИ, ВОДА ВИКЛИКАТИМЕ КОРОЗІЮ, ЧЕРЕЗ ЯКУ ТОВЩИНА СТІНОК ПОВІТРЯНОГО РЕЗЕРВУАРА ЗМЕНШУВАТИМЕТЬСЯ, СПРИЧИНЯЮЧИ РИЗИК РОЗРИВУ ПОВІТРЯНОГО РЕЗЕРВУАРА.

УВАГА: Ризик пошкодження майна
Завжди зливайте воду з повітряного резервуара. У воді може міститися мастило й іржа, через які можуть з'явитися плями.

ПРИМІТКА: Якщо зливний клапан застряг, повністю скиньте тиск повітря. Після цього клапан можна зняти, очистити, а потім установити на місце.

ПРИМІТКА: У стисненому повітрі утворюється конденсат, який накопичується в резервуарі, фільтрі та інших деталях. Конденсат містить мастило чи речовини, використання яких може контролюватися за законом. Дотримуйтеся норм для свого регіону, утилізуючи конденсат.

6. Коли воду буде злито, закрийте зливний клапан. Тепер компресор готовий до зберігання.

▲ПОПЕРЕДЖЕННЯ: Належним чином спустоште повітряний резервуар. Неналежне спустошення повітряного резервуара може призвести до корозії та ймовірного розриву резервуара. Розрив резервуара може стати причиною травмування людей і пошкодження майна.

ТЕХНІЧНЕ ОБСЛУГОВУВАННЯ

▲ПОПЕРЕДЖЕННЯ: Ніколи не використовуйте повітряний компресор, якщо він працює неправильно.

Якщо вам здається, що компресор працює незвичним чином, утворює дивні звуки або вібрує, негайно припиніть його використання й зверніться до авторизованого сервісного центру Makita для його ремонту.

▲ПОПЕРЕДЖЕННЯ: Використовуйте тільки оригінальні запчастини Makita.

Використання запчастин, вироблених не компанією Makita, може анулювати гарантію й призвести до виникнення несправностей та травмування людей. Оригінальні запчастини Makita можна придбати в авторизованого дилера.

▲ПОПЕРЕДЖЕННЯ: КОЛИ ЖИВЛЕННЯ ВВІМКНЕНО, ПРИСТРІЙ АВТОМАТИЧНО ПОЧИНАЄ ЗДІЙСНЮВАТИ ОБЕРТАННЯ. ПІД ЧАС ТЕХНІЧНОГО ОБСЛУГОВУВАННЯ МОЖЕ ІСНУВАТИ РИЗИК, ПОВ'ЯЗАНИЙ ІЗ ДжЕРЕЛАМИ НАПРУГИ, СТИСНЕНИМ ПОВІТРЯМ АБО РУХОМИМИ ЧАСТИНАМИ. ІСНУЄ ЙМОВІРНІСТЬ ТРАВМУВАННЯ. ПЕРЕД ВИКОНАННЯМ БУДЬ-ЯКИХ РОБІТ ІЗ РЕМОНТУ АБО ТЕХНІЧНОГО ОБСЛУГОВУВАННЯ НЕОБХІДНО ВИМКНУТИ ІНСТРУМЕНТ, ВИЙНЯТИ КАСЕТУ З АКУМУЛЯТОРОМ ТА ПОВНІСТЮ СКИНУТИ ТИСК ПОВІТРЯ.

▲ОБЕРЕЖНО: Перед здійсненням перевірки або обслуговування завжди перевіряйте, щоб інструмент був вимкнений, а касета з акумулятором була знята.

УВАГА: У жодному разі не використовуйте для цього газолін, бензин, розріджувач, спирт або подібні речовини. Це може призвести до зміни кольору, деформації або появи тріщин.

Для забезпечення БЕЗПЕКИ та НАДІЙНОСТІ продукції, її ремонт, а також роботи з обслуговування або регулювання повинні виконуватись уповноваженими або заводськими сервісними центрами Makita із використанням запчастин виробництва компанії Makita.

Щоб забезпечити ефективну роботу й тривалий термін служби повітряного компресора, потрібно скласти план технічного обслуговування та дотримуватися його. Описані далі процедури розроблено з огляду на припущення, що пристрій щодня використовується в нормальних робочих умовах. За необхідності план потрібно змінити відповідно до фактичних умов використання компресора. Зміни залежатимуть від часу й умов роботи пристрою. Якщо компресор використовується у крайній брудній й несприятливій середовищі, технічні перевірки потрібно проводити частіше.

Планове технічне обслуговування

1. Зливайте воду з повітряного резервуара, будь-яких уловлювачів вологи або регуляторів повітряного фільтра.
2. Перевіряйте, чи не з'явився якийсь незвичний шум чи вібрація.
3. Оглядайте повітряний фільтр і замінійте його за необхідності.

4. Оглядайте повітропроводи й місця з'єднання на предмет наявності витоків та за необхідності виправляйте ситуацію. Раз на рік експлуатації або у разі виникнення підозри щодо можливої проблеми перевіряйте стан зворотного клапана. У разі зношування виконуйте заміну.

5. Перевіряйте, чи щільно встановлені гвинти, болти й кришки. Періодично перевіряйте стан цих деталей.

▲ПОПЕРЕДЖЕННЯ: Перевіряйте, чи правильно затягнуті гвинти, болти та кришки. У разі ослаблення гвинтового кріплення пластин або зменшення щільності прилягання кришок можливе травмування людей або пошкодження майна.

Рекомендований інтервал огляду й технічного обслуговування

Огляд і технічне обслуговування компресора слід виконувати принаймні з періодичністю, вказаною в наведеній далі таблиці.

Частина	Дія	Щодня (перед використанням /після використання)	Щотижня	Щомісяця	Щокварталу
Уся конструкція	Перевірте, чи не з'явився незвичний шум чи вібрація	✓	-	-	-
	Видаліть бруд і пил за допомогою потоку сухого повітря.	-	✓	-	-
Повітропроводи й місця з'єднання	Огляд на предмет витоків	✓	-	-	-
Повітряний резервуар	Випустіть усе повітря й злийте конденсат із повітряного резервуара (відкривши зливний клапан).	✓	-	-	-
	Виконайте огляд на наявність подрипин, ум'ятин і витоків.	✓	-	-	-
	Виконайте огляд на наявність іржі, мікроотворів чи інших недоліків, що можуть бути причиною небезпеки.	-	-	-	✓
Болти й гайки	Перевірте щільність затягування.	-	✓	-	-
Ручка	Витріть мастило й жир.	-	✓	-	-
Тиск вимкнення	Перевірте й відрегулюйте.	-	✓	-	-
Повітряний фільтр	Очистьте й за необхідності замініть.	-	-	✓	-

Змашування

Цей повітряний компресор оснащено насосом, що не потребує змашування, який було розроблено для забезпечення довговічності й усунення необхідності технічного обслуговування.

Зберігання

Перші ніж ставити компресор на зберігання обов'язково виконайте перелічені далі дії.

- Перегляньте розділи «ТЕХНІЧНЕ ОБСЛУГОВУВАННЯ» та «РОБОЧИЙ ПРОЦЕС» і виконайте необхідне технічне обслуговування. Обов'язково злийте воду з повітряного резервуара.
- Подбайте про захист повітряного шланга від пошкоджень (усуньте можливість наступити на нього або перечепитися через нього).

Зберігайте повітряний компресор у чистому сухому місці.

УСУНЕННЯ НЕСПРАВНОСТЕЙ

Перш ніж звертатися з приводу ремонту обладнання, перевірте його самостійно. У разі виявлення несправності, яку не описано в цьому посібнику, не намагайтеся розібрати інструмент.

Стан відхилення від норми	Можлива причина (несправність)	Спосіб виправлення
Компресор не запускається.	Занизький рівень заряду акумулятора.	Зарядіть касету з акумулятором.
	Несправне реле тиску.	Зверніться до місцевого авторизованого сервісного центру з приводу ремонту.
	Тиск у резервуарі перевищує тиск увімкнення на реле тиску.	Компресор увімкнеться, коли тиск у резервуарі знизиться до показника тиску увімкнення.
	Спрацювала система автоматичного вимкнення.	Вимкніть компресор і вийміть касету з акумулятором. Установіть касету з акумулятором на місце, коли компресор охолоне.
Відкривається запобіжний клапан	Завеликий тиск вимкнення на реле тиску.	Зверніться до місцевого авторизованого сервісного центру з приводу ремонту.
	Несправний запобіжний клапан.	Зверніться до місцевого авторизованого сервісного центру з приводу ремонту.
Постійно спрацює система автоматичного вимкнення.	Неналежна вентиляція. Зависока температура в кімнаті.	Перемістіть компресор у добре провітрюване місце.
	Електричне перевантаження.	Вимкніть компресор і дайте йому охолонути; вийміть касету з акумулятором, а потім установіть її на місце.
	Несправний двигун.	Зверніться до місцевого авторизованого сервісного центру з приводу ремонту.
Після вимкнення компресора спостерігається постійний витік повітря.	Недостатня щільність повітропроводів і місць з'єднання.	Перевірте всі з'єднання за допомогою мильного розчину на водній основі й затягніть, де потрібно.
	Зливний клапан нещільно прилягає або відкритий.	Підтягніть чи закрийте зливний клапан.
	Витік повітря через зворотний клапан.	Зверніться до місцевого авторизованого сервісного центру з приводу ремонту.
Компресор працює безперервно	Повітряний фільтр брудний.	Почистьте повітряний фільтр або замініть фільтрувальний елемент.
	Несправність повітропроводів і місць з'єднання.	Перевірте всі з'єднання й затягніть їх або замініть.
	Зливний клапан нещільно прилягає або відкритий.	Підтягніть чи закрийте зливний клапан.
	Несправне реле тиску.	Зверніться до місцевого авторизованого сервісного центру з приводу ремонту.
	Надмірно інтенсивне використання повітря.	Знизьте інтенсивність використання повітря. Розмір компресора може бути недостатнім для роботи з конкретним інструментом. Рекомендується навантажувати компресор під час використання не більш ніж на 50 % від робочого циклу.
	Несправний насос повітряного компресора (зношені кільця поршня або зламані вхідні чи вихідні клапани).	Зверніться до місцевого авторизованого сервісного центру з приводу ремонту.

ДОДАТКОВЕ ПРИЛАДДЯ

▲ ПОПЕРЕДЖЕННЯ: Це додаткове обладнання або насадки Makita рекомендується використовувати з інструментом Makita, зазначеним у цій інструкції. Використання будь-якого іншого додаткового обладнання або насадок може призвести до серйозних травм.

▲ ПОПЕРЕДЖЕННЯ: Використовуйте додаткове обладнання або насадки Makita виключно за призначенням. Неналежне використання додаткового обладнання або насадок може призвести до серйозних травм.

У разі необхідності отримати допомогу в більш детальному ознайомленні з оснащенням звертайтеся до місцевого сервісного центру Makita.

- Повітряний шланг
- Оригінальний акумулятор та зарядний пристрій Makita

ПРИМІТКА: Деякі елементи списку можуть входити до комплекту інструмента як стандартне приладдя. Вони можуть відрізнятися залежно від країни.

SPECIFICAȚII

Model:	AC001G
L/min @ 0,62 MPa (L/min @ 6,2 bari)	34 L/min
Presiune de cuplare	0,72 MPa (7,2 bari)
Presiune de decuplare	0,93 MPa (9,3 bari)
Presiune maximă de ieșire	0,93 MPa (9,3 bari)
Alezaj x Cursă x Cantitate	36 mm x 30 mm x 1
RPM motor	6.000 min ⁻¹
Dimensiune rezervor	7,6 L
Lubrifierea	Fără ulei
Tensiune nominală	Max. 36 V - 40 V cc.
Dimensiuni (L x l x H)	302 mm x 434 mm x 382 mm
Greutate netă	11,6 - 12,2 kg

- Datorită programului nostru continuu de cercetare și dezvoltare, specificațiile pot fi modificate fără o notificare prealabilă.
- Specificațiile și cartușul acumulatorului pot diferi de la țară la țară.

Cartușul acumulatorului și încărcătorul aplicabile

Cartușul acumulatorului	BL4020 / BL4025 / BL4040* / BL4050F* * : Acumulator recomandat
Încărcător	DC40RA / DC40RB / DC40RC

- Este posibil ca unele cartușe ale acumulatorilor și încărcătoare menționate mai sus să nu fie disponibile în funcție de regiunea dvs. de reședință.

⚠️ AVERTIZARE: Utilizați numai cartușele de acumulator și încărcătoarele Makita enumerate mai sus.
Utilizarea oricăror altor cartușe de acumulator și încărcătoare poate duce la rănire și/sau incendiu.

NOTĂ: Cartușul acumulatorului și încărcătorul nu sunt incluse.

Simboluri

Mai jos sunt prezentate simbolurile care pot fi utilizate pentru echipament. Asigurați-vă că înțelegeți sensul acestora înainte de utilizare.



Citiți manualul de utilizare.



Acordați atenție și grijă deosebită.



Risc de electrocutare.
Atenție: înainte de a efectua orice lucrare la compresor, cartușul acumulatorului trebuie scos.



Risc de temperaturi ridicate.
Atenție: compresorul conține unele părți care ar putea atinge temperaturi ridicate.



Risc de pornire accidentală.
Atenție, compresorul ar putea porni automat în cazul unei pene de curent și a resetării ulterioare.



Purtați ochelari de protecție.



Purtați echipament de protecție pentru urechi.



Numai pentru țările europene
Din cauza prezenței componentelor periculoase în echipament, deșeurile de echipamente electrice și electronice, acumulatorii și bateriile pot avea un efect negativ asupra mediului și sănătății umane.
Nu eliminați aparatele electrice și electronice sau bateriile împreună cu gunoii menajeri!
În conformitate cu Directiva europeană privind deșeurile de echipamente electrice și electronice, acumulatorii, bateriile și deșeurile de acumulatori și baterii, precum și cu adaptarea sa în legislația națională, deșeurile de echipamente electrice, de baterii și de acumulatori trebuie depozitate separat și eliminate la un centru de colectare separat pentru deșeurile municipale, care respectă reglementările privind protecția mediului.
Acest lucru este indicat prin simbolul care reprezintă o pubeză cu roți barată cu o cruce, aplicat pe echipament.



Nivel de putere acustică garantat în conformitate cu Directiva UE privind zgomotul emis de echipamentele utilizate în exterior. Nivel de putere acustică garantat în conformitate cu Directiva UKCA privind zgomotul emis de echipamentele utilizate în exterior.



Nivel de putere acustică în conformitate cu Regulamentul NSW al Australiei privind atenuarea zgomotului

Zgomot

Nivelul de zgomot normal ponderat A determinat în conformitate cu EN ISO 3744: 2010:

Nivel de presiune acustică (L_{pA}): 68 dB(A)

Marjă de eroare (K): 2,5 dB(A)

Nivelul de zgomot în timpul funcționării poate depăși 80 dB (A).

NOTĂ: Valoarea (valorile) totală(e) a (ale) emisiilor de zgomot declarate a(u) fost măsurată(e) în conformitate cu o metodă de test standard și poate (pot) fi utilizată(e) pentru compararea unei unelte cu alta.

NOTĂ: Valoarea (valorile) totală(e) a (ale) emisiilor de zgomot declarate poate (pot) fi, de asemenea, utilizată(e) într-o evaluare preliminară a expunerii.

⚠️ AVERTIZARE: Purtați echipament de protecție pentru urechi.

⚠️ AVERTIZARE: Emisiile de zgomot în timpul utilizării efective a unelei electrice poate diferi de valoarea (valorile) nivelului declarat, în funcție de modul în care unealta este utilizată, în special ce fel de piesă este prelucrată.

⚠️ AVERTIZARE: Asigurați-vă că identificați măsurile de siguranță pentru a proteja operatorul, acestea fiind bazate pe o estimare a expunerii în condiții reale de utilizare (luând în considerare toate părțile ciclului de operare, precum timpul în care unealta a fost oprită, sau a funcționat în gol, pe lângă timpul de declanșare).

Declarație de conformitate

Numai pentru țările europene

Declarația de conformitate este inclusă ca Anexa A la acest manual de instrucțiuni.

INSTRUCIUNI IMPORTANTE PRIVIND SIGURANȚA

PĂSTRAȚI ACESTE INSTRUCIUNI.

⚠️ AVERTIZARE:

- **UTILIZAREA SAU ÎNȚEȚINEREA NECORESPUNZĂTOARE A ACESTUI PRODUS POATE DUCE LA ACCIDENTĂRI GRAVE ȘI LA AVARIEREA BUNURILOR.**

- **CITIȚI ȘI ÎNȚELEGEȚI TOATE AVERTIZĂRILE ȘI INSTRUCIUNILE DE UTILIZARE ÎNAINTE DE A UTILIZA ACEST ECHIPAMENT.**
- **Păstrați acest manual de instrucțiuni pentru referință și instrucțiuni pentru alte persoane. Împrumutați compresorul și sculele pneumatice numai persoanelor care s-au dovedit a fi experimentate și, de asemenea, înmânați-le împreună cu manualul de instrucțiuni.**
- **Operatorii începători sau fără experiență ar trebui să fie instruiți referitor la operații. Nu permiteți niciodată copiilor sau persoanelor nefamiliarizate cu aceste instrucțiuni să folosească compresorul și uneltele pneumatice.**

⚠️ AVERTIZARE:

Siguranța zonei de lucru

- **Păstrați zona dumneavoastră de lucru curată și bine iluminată. Zonele de lucru dezordonate și întunecate favorizează accidente.**
- **Nu utilizați compresorul în medii explozive, cum ar fi în prezența lichidelor, a gazelor sau a pulberilor inflamabile. Compresorul provoacă scântei care pot aprinde pulberile sau vaporii.**
- **Asigurați-vă că nu sunt în apropiere persoane, copii și vizitatori atunci când folosiți o unealtă pneumatică. Distragerea atenției poate conduce la pierderea controlului asupra mașinii. Protejați celelalte persoane din zona de lucru de resturi, cum ar fi așchii și scântei. Montați bariere sau apărători, după cum este necesar. Copiii nu trebuie niciodată lăsați în zona de lucru.**
- **Temperatura adecvată a camerei este de la +5 °C până la +30 °C. (0 °C până la +40 °C maxim)**

⚠️ AVERTIZARE:

Riscul utilizării în condiții nesigure

CE SE POATE ÎNTÂMPLA

Utilizarea compresorului dumneavoastră de aer în condiții nesigure poate duce la accidentarea gravă a dumneavoastră sau a altor persoane.

MODALITATE DE PREVENIRE

- Consultați și înțelegeți toate instrucțiunile și avertizările din acest manual.
- Familiarizați-vă cu utilizarea și comenzile compresorului de aer.
- Asigurați-vă că toate persoanele, animalele sau obstacolele sunt în afara zonei de lucru.
- Nu lăsați niciodată la îndemâna copiilor compresorul de aer.
- Nu utilizați produsul dacă sunteți obosit sau sub influența băuturilor alcoolice sau a drogurilor. Fiți atent tot timpul. Distragerea atenției poate conduce la pierderea controlului asupra mașinii.
- Nu dezactivați niciodată caracteristicile de siguranță ale acestui produs.
- Echipați zona de lucru cu un extingtor.
- Nu utilizați mașina cu piese lipsă, defecte sau neautorizate.
- Înainte de utilizarea compresorului, asigurați-vă întotdeauna că acesta poate fi operat în siguranță. Dacă există o aliniere incorectă sau piese mobile blocate, o piesă deteriorată sau alte defecțiuni funcționale, solicitați repararea compresorului înainte de utilizare. Multe accidente sunt provocate de produse întreținute necorespunzător.

AVERTIZARE:

Riscul de explozie a rezervorului de aer



CE SE POATE ÎNTÂMPLA

Următoarele condiții ar putea duce la o slăbire a rezervorului și ar putea CAUZA O EXPLOZIE VIOLENTĂ A REZERVORULUI, CARE AR PUTEA DUCE LA ACCIDENTAREA GRAVĂ A DUMNEAVOASTRĂ SAU A ALTOR PERSOANE:

- Neevacuarea adecvată a apei condensate din rezervor, provocând rugină și subțierea peretelui rezervorului.
- Modificări sau încercări de reparații ale rezervorului.
- Modificări neautorizate ale presostatului, supapei de siguranță sau a oricăror alte componente care controlează presiunea rezervorului.

MODALITATE DE PREVENIRE

- Goliți rezervorul de aer zilnic sau după fiecare utilizare. Dacă rezervorul de aer prezintă o scurgere, înlocuiți-l imediat cu un rezervor nou sau înlocuiți întregul compresor.
- Nu găuriți, nu sudați sau nu modificați în alt mod rezervorul de aer, deoarece acesta se va deteriora. Rezervorul se poate sparge sau poate exploda. Înlocuiți-l cu un rezervor de aer nou.
- Urmați recomandarea producătorului de echipamente și nu depășiți niciodată presiunea maximă admisibilă a accesoriilor. Nu utilizați niciodată compresorul pentru a umfla obiecte mici cu presiune scăzută, cum ar fi jucării pentru copii, mingi de fotbal, mingi de baschet etc.

AVERTIZARE:

Riscul de explozie a accesoriilor și pieselor auxiliare



CE SE POATE ÎNTÂMPLA

- Depășirea presiunii nominale a uneltelor pneumatice, pistoalelor de pulverizare, accesoriilor acționate cu aer, anvelopelor și a altor obiecte gonflabile poate provoca explozia sau împrăștierea acestora și poate duce la accidentarea gravă a dumneavoastră și a altor persoane.
- Respectați întotdeauna toate normele de siguranță recomandate de producătorul uneltei dvs. pneumatice, precum și toate normele de siguranță pentru compresorul de aer. Respectarea acestei reguli va reduce riscul de accidentări grave.

AVERTIZARE:

Riscul prezentat de umflarea anvelopelor

CE SE POATE ÎNTÂMPLA

Umflarea excesivă a anvelopelor poate duce la accidentări grave sau la avarierea bunurilor.

MODALITATE DE PREVENIRE

- Verificați presiunea anvelopelor înainte de fiecare utilizare cu ajutorul unui manometru. În timp ce umflați anvelopele, confirmați presiunea corectă a acestora scrisă pe partea laterală a anvelopei.

NOTĂ: Echipamentele utilizate pentru umflarea anvelopelor, cum ar fi rezervoarele de aer și compresoarele, pot umfla anvelopele mici sau similare foarte rapid. Reglați alimentarea cu aer astfel încât să devină egală sau mai mică decât valoarea nominală a presiunii anvelopelor. Pentru a preveni umflarea excesivă, furnizați aer puțin câte puțin și verificați frecvent presiunea aerului din anvelopă folosind un manometru.

AVERTIZARE:

Risc de electrocutare



CE SE POATE ÎNTÂMPLA

Compresorul dumneavoastră de aer este alimentat cu curent electric. Ca orice alt dispozitiv alimentat cu curent electric, dacă nu este utilizat în mod corespunzător, poate duce la electrocutare.

MODALITATE DE PREVENIRE

- Orice cablare electrică sau reparație electrică necesară pentru acest produs trebuie efectuată de personal de service calificat sau de un electrician autorizat, în conformitate cu codurile electrice naționale și locale.
- Nu utilizați niciodată compresorul în aer liber atunci când plouă sau într-un mediu umed.
- Nu utilizați niciodată compresorul cu apăratore sau capace care sunt deteriorate sau îndepărtate.
- Pentru a reduce riscul de electrocutare, nu expuneți la ploaie. Depozitați în spații interioare.
- Nu expuneți compresorul la ploaie sau la condiții de umiditate. Dacă pătrunde apă în compresor, crește riscul de electrocutare.
- Evitați contactul corpului cu suprafețele împământate, precum conducte, radiatoare, cuptoare și frigidere. Vă puteți electrocuta în cazul în care corpul dumneavoastră atinge suprafețe împământate.

AVERTIZARE:

Riscul de explozie sau incendiu



CE SE POATE ÎNTÂMPLA

Este normal ca, atunci când compresorul pornește sau se oprește, contactele electrice din interiorul motorului și ale presostatului să producă scântei. Nu utilizați niciodată compresorul într-o atmosferă în care sunt prezenți vapori inflamabili. Acest lucru poate duce la accidentarea gravă a dumneavoastră sau a altor persoane.

MODALITATE DE PREVENIRE

- Utilizați întotdeauna compresorul într-un spațiu bine ventilat, fără benzină sau vapori de solvenți.
- Nu utilizați lichid inflamabil în zone închise.
- Aerisiți întotdeauna zona de pulverizare.
- Nu fumați în timpul pulverizării și nu pulverizați către un loc unde sunt generate scântei sau flăcări.
- Țineți compresoarele departe de zona de pulverizare, păstrați o distanță de cel puțin 6,1 m față de zona de pulverizare și de toate materialele inflamabile.
- Depozitați materialele inflamabile într-un loc sigur, departe de compresor.

AVERTIZARE:

Risc pentru respirație



CE SE POATE ÎNTÂMPLA

- Aerul comprimat de la compresorul dumneavoastră nu este sigur pentru respirație. Fluxul de aer poate conține monoxid de carbon sau alți vapori, sau particule din rezervor sau din alte componente.
- Materialele pulverizate, cum ar fi vopselea, solvenții pentru vopsea, agentul de îndepărtare a vopselei, insecticidele, erbicidele etc., conțin vapori nocivi și otrăvuri.
- Inhalarea vaporilor compresorului sau a vaporilor de materiale pulverizate poate duce la accidentări grave.

MODALITATE DE PREVENIRE

- Nu inhalați niciodată aer din compresor, fie direct, fie de la un dispozitiv de respirat conectat la compresor.
- Lucrați într-o zonă în care există o bună ventilație transversală.
- Citiți și urmați instrucțiunile privind siguranța furnizate pe etichetă sau pe fișa cu date de securitate pentru materialul pe care îl pulverizați. Folosiți un aparat de respirație aprobat, conceput pentru a fi utilizat cu aplicația dumneavoastră specifică.
- Nu transportați compresorul în timp ce vopsiți.

AVERTIZARE:

Riscul cauzat de zgomot

- Purtați dispozitive de protecție pentru a vă proteja urechile împotriva zgomotului de evacuare și a zgomotului în timpul funcționării.

AVERTIZARE:

Riscul cauzat de aerul comprimat



CE SE POATE ÎNTÂMPLA

Fluxul de aer comprimat poate provoca leziuni ale țesuturilor moi și poate propulsa murdărie, așchii, particule libere și obiecte mici la viteză mare, ceea ce poate conduce la pagube materiale sau vătămări corporale.

MODALITATE DE PREVENIRE

- Purtați întotdeauna ochelari de protecție aprobați cu apărători laterale atunci când utilizați sau întrețineți compresorul.
- Nu îndreptați niciodată vreo duză sau pulverizator spre vreo parte a corpului sau spre alte persoane sau animale.
- Întotdeauna opriți compresorul și scoateți presiunea din conducta de aer înainte de a efectua întreținerea, atașarea uneltelor sau a accesoriilor.

AVERTIZARE:

Riscul cauzat de piesele mobile



CE SE POATE ÎNTÂMPLA

Compresorul rulează ciclurile automat atunci când comutatorul Pornire/Oprire automată este în poziția „On/Auto” (pornit/automat). Dacă încercați să efectuați reparații sau lucrări de întreținere în timp ce compresorul este în funcțiune sau este conectat la priză, vă puteți expune la piesele mobile. Aceste piese mobile pot provoca accidentări grave.

MODALITATE DE PREVENIRE

- Opriți întotdeauna comutatorul Pornire/Oprire automată și scoateți cartușul acumulatorului. După aceea, eliberați presiunea aerului din rezervor și din orice accesorii înainte de a efectua operații de întreținere sau reparații.
- Nu utilizați niciodată compresorul cu apărătoare sau capace care sunt deteriorate sau îndepărtate.
- Țineți-vă părul, îmbrăcămintea și mănușile departe de piesele mobile. Hainele largi, bijuteriile sau părul lung se pot prinde în piesele mobile.
- Fantele de ventilație pot acoperi părțile mobile și ar trebui, de asemenea, evitate.

AVERTIZARE:

Riscul de arsuri

- **Nu utilizați compresorul portabil cu uși deschise!**
- **Nu deschideți robinetul înainte de atașarea furtunului de aer!**



CE SE POATE ÎNTÂMPLA

Contactul cu părțile fierbinți, cum ar fi capul compresorului sau tuburile de evacuare, poate duce la arsuri grave ale pielii.

MODALITATE DE PREVENIRE

- Nu atingeți niciodată componentele fierbinți în timpul sau imediat după utilizarea compresorului. Nu atingeți carcasele de protecție și nu încercați să efectuați operația de întreținere până când compresorul nu este lăsat să se răcească.
- Țineți-vă întotdeauna de mâner atunci când mutați sau transportați compresorul.
- În timpul utilizării compresorului și în decurs de o oră după utilizare, nu atingeți piesele încălzite, cum ar fi cilindrul, capacul cilindrului și furtunul de evacuare. Aceste piese devin fierbinți și pot provoca arsuri.

AVERTIZARE:

Transport

- **Țineți întotdeauna de mâner atunci când manipulați, ridicăți, mutați sau transportați compresorul. Nu încercați să trageți sau să transportați compresorul de aer ținând de furtun. Acest lucru poate deteriora compresorul și/ sau furtunul.**
- **Întotdeauna transportați corect compresorul. Transportul și ridicarea necorespunzătoare pot provoca deteriorarea compresorului.**
- **Direcția înclinației maxime în timpul tracțiunii este de cel puțin 30°.**
- **Nu utilizați vehicule pentru tracțiune.**
- **Nu poziționați compresorul în medii inflamabile, explozive sau erozive.**
- **Pentru a preveni pornirea accidentală:**
 - nu transportați compresorul pe distanțe lungi;
 - nu transportați compresorul cu rezervorul de aer umplut cu aer comprimat și;
 - nu-l aduceți în situații posibil periculoase, cum ar fi într-un vehicul sau pe o scară sau schelă.

Siguranța electrică și a acumulatorului

1. **Evitați mediile periculoase. Nu utilizați mașina în locații cu umezeală și nu o expuneți la ploaie. Dacă intră apă în mașină, riscul electrocutării este mai mare.**
2. **Preveniți punerea accidentală în funcțiune. Asigurați-vă că întrerupătorul se află în poziția oprit înainte de a conecta grupul de acumulatori, de a ridica sau de a transporta mașina. Transportarea mașinii ținând degetul pe întrerupător sau alimentarea mașinii cu întrerupătorul pornit poate duce la accidentări.**
3. **Deconectați grupul de acumulatori de la mașină înainte de a face vreo reglare, de a schimba accesoriile sau de a depozita aparatul. Aceste măsuri de siguranță preventive reduc riscul de pornire accidentală a mașinii.**
4. **Efectuați reincărcarea numai cu încărcătorul specificat de producător. Un încărcător adecvat pentru un anumit grup de acumulatori poate prezenta risc de incendiu dacă este utilizat cu un alt grup de acumulatori.**
5. **Folosiți mașinile numai cu grupurile de acumulatori special destinate acestora. Utilizarea altor grupuri de acumulatori poate prezenta risc de rănire și de incendiu.**
6. **Când nu folosiți grupul de acumulatori, țineți-l la distanță de alte obiecte metalice precum agrafe de birou, monede, chei, cuie, șuruburi sau alte obiecte metalice mici, ce pot constitui o legătură între cele două borne. Scurtcircuitarea bornelor acumulatorului poate provoca arsuri sau incendii.**

7. **În condiții extreme, lichidul poate fi eliminat din acumulator; evitați contactul cu acesta. Dacă intrați în contact accidental, clătiți bine cu apă zona afectată. Dacă v-a intrat lichid în ochi, consultați imediat medicul. Lichidul eliminat din acumulator poate provoca iritații sau arsuri.**
8. **Nu utilizați un grup de acumulatori sau o mașină care este deteriorată ori modificată. Acumulatorii deteriorați sau modificați pot prezenta un comportament imprevizibil, ce poate cauza incendii, explozii sau pericol de rănire.**
9. **Nu expuneți un grup de acumulatori sau mașina la foc sau la temperaturi excesive. Expunerea la foc sau la temperaturi mai mari de 130 °C (265 °F) poate cauza explozii.**
10. **Urmați toate instrucțiunile de încărcare și nu încărcăți grupul de acumulatori sau mașina la temperaturi care nu se încadrează în intervalul specificat în instrucțiuni. Încărcarea incorectă sau la temperaturi care nu se încadrează în intervalul specificat poate cauza deteriorarea acumulatorului și creșterea riscului de incendiu.**
11. **Reparațiile trebuie efectuate de o persoană calificată, folosind doar piese de schimb identice. Aceasta va asigura menținerea siguranței produsului.**
12. **Nu modificați și nu încercați să reparați mașina sau grupul de acumulatori decât în conformitate cu instrucțiunile de utilizare și întreținere.**

Instrucțiuni importante privind siguranța pentru cartușul acumulatorului

1. **Înainte de a folosi cartușul acumulatorului, citiți toate instrucțiunile și atenționările de pe (1) încărcătorul acumulatorului, (2) acumulator și (3) produsul care folosește acumulatorul.**
2. **Nu dezasamblați și nu interveniți asupra cartușului acumulatorului. Acest lucru poate cauza incendii, căldură excesivă sau explozii.**
3. **Dacă timpul de funcționare s-a redus excesiv, întrerupeți imediat funcționarea. Aceasta poate prezenta risc de supraîncălzire, posibile arsuri și chiar explozie.**
4. **Dacă electrolitul pătrunde în ochi, clătiți bine ochii cu apă curată și consultați imediat un medic. Există risc de orbire.**
5. **Nu scurtcircuitați cartușul acumulatorului:**
 - (1) Nu atingeți bornele cu niciun material conductor.
 - (2) Evitați depozitarea cartușului acumulatorului la un loc cu alte obiecte metalice cum ar fi cuie, monede etc.
 - (3) Nu expuneți cartușul acumulatorului la apă sau ploaie.**Un scurtcircuit al acumulatorului poate provoca un flux puternic de curent electric, supraîncălzire, posibile arsuri și chiar defectarea mașinii.**
6. **Temperatura de funcționare a acestui cartuș al acumulatorului este cuprinsă între 0 °C și 40 °C (32 °F și 104 °F).**
7. **Nu depozitați cartușul acumulatorului în spații în care temperatura poate atinge -20 °C (-4 °F) sau mai puțin sau 40 °C (104 °F) sau mai mult.**

8. **Nu depozitați și nu utilizați mașina și cartușul acumulatorului în locuri în care temperatura poate atinge sau depăși 50 °C (122 °F).**
9. **Nu incinerati cartușul acumulatorului chiar dacă acesta este grav deteriorat sau complet uzat. Cartușul acumulatorului poate exploda în foc.**
10. **Nu introduceți cuie în cartușul acumulatorului, nu îl tăiați, striviți, aruncați sau scăpați și nu îl loviți cu un obiect dur. Astfel de acțiuni pot provoca incendii, căldură excesivă sau explozii.**
11. **Nu utilizați un acumulator deteriorat.**
12. **Acumulatorii Li-Ion încorporați se supun cerințelor Legislației privind substanțele periculoase.**
 Pentru transporturi comerciale, efectuate de exemplu de către părți terțe, expeditori, trebuie respectate cerințele speciale de ambalare și etichetare.
 Pentru pregătirea articolului care urmează să fie expediat, este necesară consultarea unui expert în materiale periculoase. Vă rugăm să respectați, de asemenea, reglementările naționale, care pot fi mai detaliate.
 Izolați sau acoperiți contactele deschise și împachetați acumulatorul în așa fel încât să nu se poată mișca în ambalaj.
13. **Atunci când eliminați la deșeurii cartușul acumulatorului, scoateți-l din mașină și eliminați-l într-un loc sigur. Respectați normele naționale privind eliminarea la deșeurii a acumulatorului.**
14. **Utilizați acumulatoroarele numai cu produsele specificate de Makita. Instalarea acumulatoroarelor în produse neconforme poate cauza incendii, căldură excesivă, explozii sau scurgeri de electrolit.**
15. **Dacă mașina nu este utilizată o perioadă lungă de timp, acumulatorul trebuie scos din acesta.**
16. **În timpul utilizării și după aceea, cartușul acumulatorului se poate încălzi, ceea ce poate cauza arsuri sau arsuri la temperaturi scăzute. Fiți atenți la manipularea cartușelor de acumulator atunci când sunt fierbinți.**
17. **Nu atingeți borna mașinii imediat după utilizare, întrucât se poate încălzi foarte tare și poate provoca arsuri.**
18. **Nu lăsați să pătrundă așchii, praf sau pământ în borne, în orificii și în canelurile cartușului acumulatorului. Acest lucru poate provoca încălzirea, aprinderea, explozia și defectarea mașinii sau a cartușului acumulatorului, cauzând arsuri sau vătămări corporale.**
19. **Nu utilizați cartușul acumulatorului în apropierea liniilor electrice de înaltă tensiune, cu excepția cazului în care mașina suportă utilizarea în apropierea liniilor electrice de înaltă tensiune. Acest lucru poate duce la funcționarea necorespunzătoare sau la defectarea mașinii sau a cartușului acumulatorului.**
20. **Țineți acumulatorul la distanță de copii.**

PĂSTRAȚI ACESTE INSTRUCȚIUNI.

⚠ATENȚIE: Folosiți numai acumulatori Makita originali. Acumulatorii Makita care nu sunt originali și acumulatorii care au suferit modificări se pot aprinde, provocând incendii, leziuni corporale și daune. De asemenea, anulează garanția oferită de Makita pentru unele și încărcătorul Makita.

Sfaturi pentru obținerea unei durate maxime de exploatare a acumulatorului

1. **Încărcați cartușul acumulatorului înainte de a se descărca complet. Întrerupeți întotdeauna funcționarea mașinii și încărcați cartușul acumulatorului când observați o scădere a puterii mașinii.**
2. **Nu reîncărcați niciodată un acumulator complet încărcat. Supraîncărcarea va scurta durata de exploatare a acumulatorului.**
3. **Încărcați cartușul acumulatorului la temperatura camerei, între 10 °C - 40 °C (50 °F - 104 °F). Lăsați un acumulator fierbinte să se răcească înainte de a-l încărca.**
4. **Atunci când nu utilizați cartușul acumulatorului, scoateți-l din mașină sau din încărcător.**
5. **Încărcați cartușul acumulatorului în cazul în care nu a fost utilizat pe o perioadă mai lungă (mai mult de șase luni).**

INTRODUCERE

Informații generale

Acest compresor de aer este dotat cu o pompă fără ulei concepută pentru a fi durabilă și pentru a nu necesita operații de întreținere.

Compresorul poate fi utilizat în mod adecvat cu pistoale pneumatice de bătut cuie și cu capsatoare. Pentru aceste aplicații este furnizat un regulator de presiune a aerului.

Utilizarea preconizată

Acest compresor de aer este proiectat pentru aplicații profesionale de baterie a cuielor și de capsare.

⚠AVERTIZARE: Nu utilizați niciodată compresorul pentru alte aplicații decât pentru a opera un pistol de bătut cuie sau un capsator. Utilizarea compresorului pentru alte aplicații poate duce la pagube materiale și la vătămări corporale.

Dacă este cazul, trebuie utilizate transformatoare de aer separate care combină funcțiile de reglare a aerului și/sau de îndepărtare a umezelii și a murdăriei.

⚠AVERTIZARE: Utilizați manometrul doar pentru referință. Verificați presiunea aerului folosind echipamente de măsurare calibrate în timpul și după umflarea obiectelor.

Descrierea componentelor

► Fig.1

1	Filtru de aer (admisie de aer)	2	Cartușul acumulatorului	3	Mâner de transport	4	Comutatorul Pornire/Oprire automată
5	Regulator	6	Manometru presiune de ieșire	7	Orificiu de evacuare a aerului (Rc 1/4)	8	Cuplur rapid (diferă în funcție de țară)
9	Manometru presiune rezervor	10	Supapă de siguranță	11	Supapă canal de aer	12	Rezervor de aer

⚠ATENȚIE: Utilizați întotdeauna accesoriile și piese auxiliare recomandate pentru utilizare cu produsul Makita. Nerespectarea acestui lucru poate duce la vătămări corporale. Accesoriile și piesele auxiliare trebuie utilizate în scopul inițial. Dacă aveți nevoie de asistență, adresați-vă centrului local de service Makita.

Glosar

MPa (megapascal): Măsurarea presiunii metrice. 1 megapascal este egal cu 10 bari.

Presiunea de cuplare: În timp ce motorul este oprit, presiunea rezervorului de aer scade pe măsură ce continuați să utilizați accesoriul sau unealta pneumatică. Când presiunea din rezervor scade la un anumit nivel, motorul va reporni automat; repornirea se numește „presiune de cuplare”.

Presiunea de decuplare: Atunci când porniți compresorul de aer, acesta începe să funcționeze, iar presiunea aerului din rezervorul de aer începe să crească. Presiunea crește până la o anumită valoare înainte ca motorul să se oprească automat – protejând rezervorul de aer de o presiune mai mare decât presiunea pentru care a fost conceput. Presiunea la care se oprește motorul se numește „presiune de decuplare”.

Verificarea la primire

DETERIORARE: Fiecare echipament pentru compresorul de aer este testat și verificat cu atenție înainte de expediere. În cazul manipulării necorespunzătoare, produsul se poate deteriora în timpul transportului, ceea ce poate cauza probleme legate de funcționarea compresorului. Imediat după primire, asigurați-vă că echipamentul nu prezintă defecte atât ascunse, cât și vizibile, pentru a evita cheltuielile necesare pentru corectarea unor astfel de probleme. Acest lucru trebuie realizat indiferent de orice semn vizibil de deteriorare a containerului de transport. Dacă acest produs a fost expediat direct către dumneavoastră, raportați orice defecțiune transportatorului și aranjați imediat verificarea bunurilor.

Proceduri de instalare și rodaj

Amplasarea compresorului de aer

Amplasați compresorul de aer într-o zonă curată, uscată și bine ventilată. Filtrul de aer trebuie menținut fără resturi, deoarece acestea ar putea reduce funcționarea de aer de către compresorul de aer. Compresorul de aer trebuie să fie amplasat la cel puțin 305 mm distanță de perete sau de alte obstacole care vor interfera cu fluxul de aer. Capul compresorului de aer și carcasa acestuia sunt proiectate pentru a permite o răcire adecvată. Dacă umiditatea este ridicată, un filtru de aer poate fi instalat pe adaptorul de evacuare a aerului pentru a îndepărta umezeala excesivă. Urmați instrucțiunile furnizate împreună cu filtrul de aer pentru o instalare corectă. Așezați compresorul de aer pe o suprafață plană, astfel încât să se sprijine ferm pe picioarele de cauciuc.

⚠AVERTIZARE: Riscul de cădere

CE SE POATE ÎNTÂMPLA

Compresorul de aer poate cădea de pe o masă, de pe un banc de lucru sau de pe acoperiș, provocând deteriorarea compresorului și poate duce la accidentarea gravă sau la moartea operatorului.

MODALITATE DE PREVENIRE

Utilizați întotdeauna compresorul într-o poziție stabilă și sigură pentru a preveni mișcarea accidentală a compresorului. Nu utilizați niciodată compresorul pe un acoperiș sau în altă poziție ridicată. Folosiți un furtun suplimentar de aer pentru a ajunge la locurile înalte.

Temperatură de funcționare

Temperatura de funcționare a acestui compresor este cuprinsă între 0 °C și 40 °C.

⚠ATENȚIE: Nu utilizați niciodată compresorul la temperaturi sub 0 °C și de peste 40 °C.

Ciclu de funcționare

Se recomandă ca toate compresoarele de aer fabricate de Makita să funcționeze la un ciclu de funcționare de cel mult 50%. Acest lucru înseamnă că atunci când un compresor de aer pompează aer mai mult de 50% într-o oră se consideră că nu este utilizat în mod corespunzător, deoarece compresorul de aer este subdimensionat pentru necesarul de aer cerut.

Tubulatura

Țeava din plastic sau din PVC nu este proiectată pentru a fi utilizată cu aer comprimat. Indiferent de presiunea indicată pe aceasta, țeava din plastic poate exploda din cauza presiunii aerului. Utilizați numai țevi metalice pentru liniile de distribuție a aerului. Dacă este necesar un sistem de conducte, utilizați o țeavă de aceeași dimensiune ca orificiul de evacuare al rezervorului de aer sau mai mare. Țevile prea mici vor restricționa fluxul de aer. În cazul în care țeava are o lungime de peste 30,5 m, utilizați următoarea dimensiune mai mare. Îngroațați liniile subterane sub linia de îngheț și evitați cavitățile în care condensul se poate acumula și poate îngheța. Aplicați presiune înainte ca liniile subterane să fie acoperite pentru a vă asigura că niciuna dintre îmbinările țevilor nu prezintă scurgeri.

Sistemul de protecție a acumulatorului

Compresorul este prevăzut cu un sistem de protecție a acumulatorului. Acest sistem întrerupe automat alimentarea motorului pentru a extinde durata de funcționare a compresorului și a acumulatorului. Compresorul se va opri automat în timpul funcționării în cazul în care compresorul/acumulatorul se află într-una din situațiile următoare:

Suprasarcină

Compresorul/acumulatorul este utilizat într-o manieră care determină atragerea unui curent de o intensitate anormal de ridicată. În această situație, opriți compresorul și întrerupeți aplicația care a dus la suprasolicitare. Apoi, reporniți compresorul.

Dacă compresorul nu pornește, acumulatorul este supraîncălzit. În această situație, lăsați acumulatorul să se răcească înainte de a reporni compresorul.

Tensiune scăzută acumulator

Capacitatea rămasă a acumulatorului este prea scăzută, iar compresorul nu va funcționa. Dacă porniți mașina, motorul funcționează din nou, dar se oprește imediat. În această situație, scoateți și reîncărcați cartușul acumulatorului.

Măsurile de protecție împotriva altor cauze

Sistemul de protecție este, de asemenea, conceput pentru alte cauze care ar putea deteriora compresorul și ar permite mașinii să se oprească automat. Parcurgeți toți pașii următori pentru a elimina cauzele, atunci când compresorul a fost oprit temporar sau a fost scos din funcțiune.

1. Opriți compresorul, apoi porniți-l din nou pentru a-l reporni.
2. Încărcați acumulatorul sau înlocuiți-l cu un acumulator încărcat.
3. Lăsați compresorul și acumulatorul să se răcească.

Dacă nu se poate observa nicio îmbunătățire prin resetarea sistemului de protecție, contactați centrul local de service Makita.

OPERAREA

Instalarea sau scoaterea cartușului acumulatorului

ATENȚIE: Opriți întotdeauna mașina înainte de montarea sau demontarea cartușului de acumulator.

ATENȚIE: Țineți ferm mașina și cartușul acumulatorului la montarea sau demontarea cartușului. În cazul în care nu țineți ferm mașina și cartușul de acumulator, acestea vă pot aluneca din mâini, rezultând defectarea mașinii și cartușului de acumulator, precum și în accidentări personale.

► **Fig.2:** 1. Indicator roșu 2. Buton 3. Cartușul acumulatorului

Pentru a scoate cartușul acumulatorului, glisați-l din mașină în timp ce glisați butonul de pe partea frontală a cartușului.

Pentru a monta cartușul acumulatorului, aliniați limba de pe cartușul acumulatorului cu canelura din carcasă și introduceți-l în locaș. Introduceți-l complet, până când se înclichetează în locaș. Dacă vedeți indicatorul roșu, astfel cum se arată în imagine, acesta nu este blocat complet.

ATENȚIE: Instalați întotdeauna cartușul acumulatorului complet, până când indicatorul roșu nu mai este vizibil. În caz contrar, acesta poate cădea accidental din mașină provocând rănirea dumneavoastră sau a persoanelor din jur.

ATENȚIE: Nu forțați cartușul acumulatorului la montare. Dacă acesta nu glisează ușor, înseamnă că a fost introdus incorect.

Indicarea capacității rămase a acumulatorului

Apăsăți butonul de verificare de pe cartușul acumulatorului, astfel încât să se indice capacitățile rămase ale acumulatorului. Lămpile indicatorului vor lumina timp de câteva secunde.

► **Fig.3:** 1. Lămpi indicatoare 2. Buton de verificare

Lămpi indicatoare			Capacitate rămasă
Iluminat	Oprit	Iluminare intermitentă	
■ ■ ■ ■	□ □ □ □	□ □ □ □	între 75% și 100%
■ ■ ■ ■	□ □ □ □	□ □ □ □	între 50% și 75%
■ ■ ■ ■	□ □ □ □	□ □ □ □	între 25% și 50%
■ ■ ■ ■	□ □ □ □	□ □ □ □	între 0% și 25%
■ ■ ■ ■	□ □ □ □	□ □ □ □	Încărcați acumulatorul.
■ ■ ■ ■	□ □ □ □	□ □ □ □	Este posibil ca acumulatorul să fie defect.
□ □ □ □	□ □ □ □	■ ■ ■ ■	

NOTĂ: În funcție de condițiile de utilizare și temperatura ambientală, indicația poate fi ușor diferită de capacitatea reală.

NOTĂ: Prima lampă indicatoare (extremitatea stângă) va lumina intermitent când sistemul de protecție a acumulatorului funcționează.

Descrierea operațiunii

⚠️ AVERTIZARE: Riscul de zgomot

- **Purtați dispozitive de protecție pentru a vă proteja urechile împotriva zgomotului de evacuare și a zgomotului în timpul funcționării.**

Supapă canal de aer:

Supapa canalului de aer este situată în partea de jos a rezervorului de aer și este folosită pentru evacuarea condensului la sfârșitul fiecărei utilizări.

Sistem de oprire automată:

În cazul în care compresorul se oprește automat înainte de a atinge presiunea de decuplare normală:

1. Apăsați comutatorul de Pornire/Oprire automată în poziția „OFF” (oprit).
2. Scoateți cartușul acumulatorului.
3. Așteptați până când compresorul se răcește. (aproximativ 10 minute)
4. Montați cartușul acumulatorului.
5. Apăsați comutatorul de Pornire/Oprire automată în poziția „On/Auto” (pornit/automat).

Comutatorul PORNIRE/OPRIRE AUTOMATĂ:

Apăsați acest comutator în poziția pornire (I) pentru a alimenta automat presostatul și în poziția oprire (O) pentru a întrerupe alimentarea când ați terminat de utilizat compresorul sau când compresorul este lăsat nesupravegheat.

⚠️ AVERTIZARE: Întotdeauna opriți (O) comutatorul Pornire/Oprire automată atunci când nu utilizați compresorul.

⚠️ ATENȚIE: Când transportați mașina, opriți (O) comutatorul Pornire/Oprire automată.

Filtru de aer (admisie de aer):

Păstrați filtrul de aer curat tot timpul. Nu utilizați compresorul dacă filtrul de aer a fost scos. Compresorul nu funcționează la capacitate maximă dacă filtrul de aer este murdar. Înainte de a utiliza compresorul, asigurați-vă întotdeauna că filtrul de aer este curat. Dacă nu este curat, curățați filtrul de aer sau înlocuiți elementul de filtrare.

Pompa compresorului de aer:

Pentru a comprima aerul, pistonul se deplasează în sus și în jos în cilindru. La efectuarea cursei în jos, aerul este aspirat prin supapa de admisie a aerului. Supapa de evacuare rămâne închisă. La cursa în sus a pistonului, aerul este comprimat. Supapa de admisie se închide și aerul comprimat iese forțat afară prin supapa de evacuare, prin tubul de evacuare, prin supapa de control și ajunge în rezervorul de aer. Aerul care va fi utilizat nu este disponibil până când compresorul nu ridică presiunea rezervorului de aer peste cea necesară pentru evacuarea aerului.

Supapa de control:

Când compresorul de aer este în funcțiune, supapa de control este „deschisă”, permițând aerului comprimat să intre în rezervorul de aer. Când compresorul de aer atinge presiunea de „decuplare”, supapa de control se „închide”, permițând presiunii aerului să rămână în interiorul rezervorului de aer.

Presostat:

Presostatul pornește automat motorul atunci când presiunea rezervorului de aer scade la presiunea de „cuplare” setată din fabrică. Acesta oprește motorul atunci când presiunea rezervorului de aer atinge presiunea de „decuplare” setată din fabrică.

Supapa de siguranță:

Dacă presostatul nu oprește compresorul de aer la setarea sa de „decuplare” a presiunii, supapa de siguranță va proteja împotriva presiunii înalte „declanșându-se” la presiunea setată din fabrică, care este puțin mai mare decât setarea de „decuplare” a presostatului.

Manometru presiune de ieșire:

Manometrul presiunii de ieșire indică presiunea aerului disponibilă pe partea de evacuare a regulatorului. Această presiune este controlată de regulator și este întotdeauna mai mică sau egală cu presiunea din rezervor.

Manometru presiune rezervor:

Manometrul presiunii din rezervor indică presiunea aerului din rezervor.

Regulator:

Presiunea aerului care vine din rezervorul de aer este controlată de butonul rotativ de reglare. Rotiți butonul rotativ în sensul acelor de ceasornic pentru a crește presiunea și în sens invers acelor de ceasornic pentru a reduce presiunea. Pentru a evita o reglare minoră după modificarea setării presiunii, abordați întotdeauna presiunea dorită de la o presiune mai mică. Când reduceți de la o setare mai mare la una mai mică, mai întâi reduceți la o anumită presiune mai mică decât presiunea dorită. În funcție de cerințele de aer ale fiecărui accesoriu, este posibil să fie necesar ca presiunea de ieșire a aerului să fie reglată în timp ce utilizați accesoriul.

Orificiu de evacuare a aerului:

Pentru mașinile pneumatice cu presiune obișnuită, utilizați presiunea maximă de ieșire; 0,93 MPa (9,3 bari). Când utilizați un cuplor rapid de pe piață, instalați-l la orificiul de evacuare a aerului folosind cele două chei, după cum se arată în figură.

- **Fig.4:** 1. Orificiu de evacuare a aerului 2. Cuplor rapid 3. Cheie

NOTĂ: Dacă cuplorul rapid nu este prevăzut cu nicio metodă de etanșare la aer, vă recomandăm să aplicați o măsură adecvată, cum ar fi o bandă de etanșare.

Lista de verificare a pornirilor zilnice

⚠️ AVERTIZARE: Nu folosiți mașina electrică dacă întrerupătorul nu funcționează. Orice mașină electrică care nu poate fi controlată din întrerupător este periculoasă și trebuie să fie reparată.

Conectarea furtunurilor

⚠️ AVERTIZARE: Riscul utilizării în condiții nesigure

- Prindeți ferm furtunul în mână la instalare pentru a preveni mișcarea sa necontrolată. Pierderea controlului asupra furtunului poate duce la vătămări corporale și la avariarea bunurilor.
- Respectați întotdeauna toate normele de siguranță recomandate de producătorul furtunurilor, conectorilor, uneltelor pneumatice și accesoriilor, precum și toate normele de siguranță pentru compresorul de aer. Respectarea acestei reguli va reduce riscul de accidentări grave.

1. Înainte de a atașa furtunul de aer sau accesoriile, asigurați-vă că pârghia comutatorului de Pornire/Oprire automată este setată în poziția „OFF” (oprit), că acumulatorul este scos, iar regulatorul de aer sau supapa de închidere sunt închise.

2. Atașați furtunul și accesoriile. O presiune prea mare a aerului provoacă un risc periculos de explozie. Verificați presiunea maximă a producătorului pentru mașinile pneumatice și accesoriile acestora. Presiunea de ieșire a regulatorului nu trebuie să depășească niciodată presiunea nominală maximă.

NOTĂ: Se recomandă presiuni ale aerului de peste 0,7 MPa (7 bari). Furtunurile furnizate trebuie să fie prevăzute cu un cablu de siguranță, cum ar fi un cablu de sârmă.

3. Instalați cartușul acumulatorului și aduceți comutatorul Pornire/Oprire Automată în poziția „On/Auto” (pornit/automat) și lăsați presiunea din rezervor să crească. Motorul se va opri când presiunea din rezervor atinge presiunea de „decuplare”.

4. Deschideți regulatorul rotindu-l în sensul acelor de ceasornic. Reglați regulatorul la setarea corectă a presiunii. Compresorul dumneavoastră este gata de utilizare.

5. Utilizați întotdeauna compresorul de aer în zone bine ventilate, fără benzină sau alți vapori de solvent. Nu utilizați compresorul în apropierea zonei de pulverizare.

Când ați terminat:

Deconectarea furtunurilor

⚠️AVERTIZARE: Riscul utilizării în condiții nesigure

- Prindeți ferm furtunul în mână la deconectare pentru a preveni mișcarea sa necontrolată. Pierderea controlului asupra furtunului poate duce la vătămări corporale și la avarierea bunurilor.
- Rezervoarele de aer conțin aer la înaltă presiune. Țineți fața și alte părți ale corpului departe de orificiul de evacuare. Purtați întotdeauna ochelari de protecție aprobați cu apărători laterale atunci când efectuați operații de evacuare, deoarece resturile pot fi proiectate în față.

1. Apăsați întotdeauna comutatorul Pornire/Oprire automată în poziția „OFF” (oprit) și scoateți cartușul acumulatorului.

2. Rotiți regulatorul în sens invers acelor de ceasornic pentru a seta presiunea de ieșire la zero.

3. Scoateți unealta pneumatică sau accesoriul.

4. Deschideți supapa canalului de aer situată în partea inferioară a rezervorului de aer. Presiunea din rezervor ar trebui să fie sub 0,14 MPa (1,4 bari) atunci când goliți rezervorul de aer.

5. Înclinați rezervorul astfel încât supapa canalului de aer să fie direct dedesubt și goliți-l.

⚠️AVERTIZARE: Risc de explozie

Înclinați rezervorul pentru a-l goli.

⚠️AVERTIZARE: Pentru a goli rezervorul, deschideți încet supapa canalului de aer și înclinați compresorul pentru a goli apa acumulată. Țineți fața și ochii departe de supapa canalului de aer.

⚠️AVERTIZARE: APA SE VA CONDENSA ÎN REZERVORUL DE AER. DACĂ NU ESTE DRENATĂ, APA VA CORODA ȘI VA SLĂBI REZERVORUL DE AER PROVOCÂND RISCUL DE SPARGEREA A REZERVORULUI DE AER.

NOTĂ: Riscul avarierii bunurilor

Surgeți întotdeauna apa din rezervorul de aer. Apa poate conține ulei și rugină care pot provoca pete.

NOTĂ: Dacă supapa canalului de aer este înfundată, eliberați toată presiunea aerului. Supapa poate fi apoi scoasă, curățată, apoi reinstalată.

NOTĂ: Aerul comprimat generează condens care se acumulează în rezervor, filtru sau în alte părți. Condensul conține ulei lubrifiant și/sau substanțe care pot face obiectul reglementărilor. Respectați reglementările din regiunea dumneavoastră atunci când eliminați condensul.

6. După ce apa a fost scursă, închideți supapa canalului de aer. Compresorul de aer poate fi acum depozitat.

⚠️AVERTIZARE: Goliți corect rezervorul de aer. Golirea necorespunzătoare a rezervorului de aer poate duce la corозиuni și la o posibilă explozie a rezervorului. Explozia rezervorului poate duce la vătămări corporale și la avarierea bunurilor.

ÎNTREȚINERE

⚠️AVERTIZARE: Nu utilizați niciodată un compresor de aer care funcționează anormal.

În cazul în care compresorul de aer pare să funcționeze neobișnuit, emite zgomote ciudate sau vibrații, încetați imediat utilizarea acestuia și duceți-l la reparat la un centru de service autorizat Makita.

⚠️AVERTIZARE: Utilizați numai piese de schimb originale Makita.

Piese de schimb care nu sunt fabricate de Makita vă pot anula garanția și pot duce la funcționarea defectuoasă și la accidentări. Piese originale Makita sunt disponibile la un distribuitor autorizat.

⚠️AVERTIZARE: UNITATEA RULEAZĂ CICLURILE AUTOMAT ATUNCI CÂND ESTE PORNITĂ. ATUNCI CÂND EFECTUAȚI OPERAȚII DE ÎNTREȚINERE, PUTEȚI FI EXPUS LA SURSE DE TENSIUNE, AER COMPRIMAT SAU LA PIESE MOBILE. POT SĂ APARĂ VĂTĂMĂRI PERSONALE. ÎNAINTE DE A EFECTUA ORICE OPERAȚIE DE ÎNTREȚINERE SAU REPARAȚIE, SE OPREȘTE MAȘINA, SE SCOATE CARTUȘUL ACUMULATORULUI ȘI SE EVACUEAZĂ TOATĂ PRESIUNEA AERULUI.

⚠️ATENȚIE: Asigurați-vă întotdeauna că mașina este oprită și cartușul acumulatorului scos înainte de a executa lucrările de inspecție și întreținere.

NOTĂ: Nu utilizați niciodată gazolină, benzină, diluant, alcool sau alte substanțe asemănătoare. În caz contrar, pot rezulta decolorări, deformări sau fisuri.

Pentru a menține SIGURANȚA și FIABILITATEA produsului, reparațiile și orice alte lucrări de întreținere sau reglare trebuie executate de centre de service Makita autorizate sau proprii, folosind întotdeauna piese de schimb Makita.

Pentru a asigura funcționarea eficientă și o viață mai lungă a unității compresorului de aer, trebuie să se asigure și să se urmeze un program de întreținere de rutină. Următoarea procedură este adaptată unei unități dintr-un mediu de lucru normal care funcționează zilnic. Dacă este necesar, programul trebuie modificat pentru a fi adaptat condițiilor în care este utilizat compresorul dumneavoastră. Modificările depind de orele de funcționare și de mediul de lucru. Unitățile compresorului dintr-un mediu extrem de murdar și/sau ostil vor necesita ca toate verificările de întreținere să se efectueze cu o frecvență mai mare.

Întreținerea de rutină

1. Scurgeți apa din rezervorul de aer și orice separatoare de umiditate sau regulatoare ale filtrului de aer.
2. Verificați dacă există zgomote și/sau vibrații neobișnuite.
3. Verificați filtrul de aer și înlocuiți-l dacă este necesar.
4. Verificați conductele de aer și fittingurile pentru a vă asigura că nu prezintă scurgeri și reparați-le dacă este necesar. În fiecare an de funcționare sau dacă se suspectează o problemă, verificați starea supapei de control. Înlocuiți-o dacă este deteriorată sau uzată.
5. Mențineți toate șuruburile, bolțurile și capacele bine montate. Verificați periodic condițiile acestora.

⚠️AVERTIZARE: Mențineți toate șuruburile, bolțurile și capacele strânse în mod corespunzător. Dacă plăcile sau capacele șuruburilor se slăbesc, pot apărea vătămări corporale sau avarieri ale bunurilor.

Intervalul recomandat pentru verificare și întreținere

Verificați și întrețineți compresorul în perioada descrisă în tabelul următor.

Piesă	Acțiune	Zilnic (înainte/după utilizare)	Săptămănal	Lunar	Trimestrial
În general	Verificați dacă există zgomote și vibrații neobișnuite	✓	-	-	-
	Curățați murdăria și praful cu aer uscat.	-	✓	-	-
Conducte de aer și fittinguri	Verificați dacă există scurgeri	✓	-	-	-
Rezervor de aer	Evacuați tot aerul și evacuați condensul din rezervorul de aer. (deschideți supapa canalului de aer.)	✓	-	-	-
	Verificați dacă există zgârieturi, perforații sau scurgeri.	✓	-	-	-
	Inspectați rugina, găurile sau alte imperfecțiuni care ar putea face ca acesta să devină nesigur.	-	-	-	✓
Șuruburi și piulițe	Verificați etanșeitatea.	-	✓	-	-
Mâner	Ștergeți uleiul și vaselina.	-	✓	-	-
Presiune de decuplare	Verificați și reglați.	-	✓	-	-
Filtru de aer	Curățați sau înlocuiți-l dacă este necesar.	-	-	✓	-

Lubrifierea

Acest compresor de aer este dotat cu o pompă fără ulei concepută pentru a fi durabilă și pentru a nu necesita operații de întreținere.

Depozitarea

Înainte de a depozita compresorul de aer, asigurați-vă că efectuați următoarele operațiuni:

- Consultați secțiunile „ÎNTREȚINERE” și „FUNCȚIONARE” și efectuați întreținerea după cum este necesar. Asigurați-vă că ați golit apa din rezervorul de aer.
- Protejați furtunul de aer împotriva deteriorării (cum ar fi călcarea sau îndoirea).

Depozitați compresorul de aer într-un loc curat și uscat.

DEPANARE

Înainte de a solicita reparații, efectuați mai întâi propria inspecție. În cazul în care găsiți o problemă care nu este explicată în manual, nu încercați să demontați echipamentul.

Stare de anomalitate	Cauză probabilă (defecțiune)	Remediu
Compresorul nu funcționează.	Capacitatea rămasă a acumulatorului este foarte redusă.	Reîncărcați cartușul acumulatorului.
	Presostat defect.	Solicitați centrului de service autorizat local efectuarea reparațiilor.
	Presiunea din rezervor depășește presiunea de cuplare a presostatului.	Compresorul va porni când presiunea din rezervor scade la presiunea de cuplare.
	Sistemul de oprire automată a funcționat.	Opriti compresorul și scoateți cartușul acumulatorului. Instalați cartușul acumulatorului după răcirea compresorului.
	Motor defect.	Solicitați centrului de service autorizat local efectuarea reparațiilor.
Eliberarea supapei de siguranță	Presiune de decuplare a presostatului este prea mare.	Solicitați centrului de service autorizat local efectuarea reparațiilor.
	Supapă de siguranță defectă.	Solicitați centrului de service autorizat local efectuarea reparațiilor.
Sistemul de oprire automată funcționează în mod repetat.	Ventilație slabă. Temperatura camerei este prea ridicată.	Mutați compresorul într-o zonă bine ventilată.
	Suprasarcină electrică.	Opriti compresorul și lăsați-l să se răcească; scoateți și reinstalați cartușul acumulatorului.
	Motor defect.	Solicitați centrului de service autorizat local efectuarea reparațiilor.
Există o scurgere continuă de aer după ce compresorul s-a oprit.	Conducte de aer și fittinguri slăbite.	Verificați toate conexiunile folosind o soluție de apă și săpun și strângeți-le.
	Slăbiți sau deschideți supapa canalului de aer.	Strângeți/închideți supapa canalului de aer.
	Scurgeri de aer de la supapa de control.	Solicitați centrului de service autorizat local efectuarea reparațiilor.
Compresorul funcționează în continuu	Filtrul de aer este murdar.	Curățați filtrul de aer sau înlocuiți elementul de filtrare.
	Conducte de aer și fittinguri defecte	Verificați toate conexiunile și strângeți-le sau înlocuiți-le.
	Slăbiți sau deschideți supapa canalului de aer.	Strângeți/închideți supapa canalului de aer.
	Presostat defect.	Solicitați centrului de service autorizat local efectuarea reparațiilor.
	Utilizarea excesivă a aerului.	Reducerea consumului de aer. Este posibil ca compresorul să nu fie suficient de mare pentru cerințele mașinii. Se recomandă folosirea compresoarelor de aer la un ciclu de funcționare de 50% sau mai puțin.
	Pompa compresorului de aer este defectă (Inelele pistonului sunt uzate sau supapele de admisie/ieșire sunt defecte)	Solicitați centrului de service autorizat local efectuarea reparațiilor.

ACCESORII OPȚIONALE

⚠️ AVERTIZARE: Aceste accesorii și componente atașate Makita sunt recomandate pentru utilizare împreună cu mașina Makita specificată în acest manual. Utilizarea altor accesorii sau componente atașate poate duce la accidentări grave.

⚠️ AVERTIZARE: Utilizați accesoriile și componentele atașate Makita doar în scopul destinat. Utilizarea necorespunzătoare a accesoriilor sau componentelor atașate poate duce la accidentări grave.

Dacă aveți nevoie de asistență sau de mai multe detalii referitoare la aceste accesorii, adresați-vă centrului local de service Makita.

- Furtun de aer
- Acumulator și încărcător original Makita

NOTĂ: Unele articole din listă pot fi incluse ca accesorii standard în ambalajul de scule. Acestea pot diferi în funcție de țară.

TECHNISCHE DATEN

Modell:	AC001G
L/min @ 0,62 MPa (L/min @ 6,2 bar)	34 L/min
Einschaltdruck	0,72 MPa (7,2 bar)
Abschaltdruck	0,93 MPa (9,3 bar)
Maximaler Auslassdruck	0,93 MPa (9,3 bar)
Bohrung x Hub x Menge	36 mm x 30 mm x 1
Motordrehzahl	6.000 min ⁻¹
Tankgröße	7,6 L
Schmierung	Ölfrei
Nennspannung	36 V max. - 40 V Gleichstrom
Abmessungen (L x B x H)	302 mm x 434 mm x 382 mm
Nettogewicht	11,6 - 12,2 kg

- Wir behalten uns vor, Änderungen der technischen Daten im Zuge der Entwicklung und des technischen Fortschritts ohne vorherige Ankündigung vorzunehmen.
- Die technischen Daten und der Akku können von Land zu Land unterschiedlich sein.

Zutreffende Akkus und Ladegeräte

Akku	BL4020 / BL4025 / BL4040* / BL4050F* * : Empfohlener Akku
Ladegerät	DC40RA / DC40RB / DC40RC





- Einige der oben aufgelisteten Akkus und Ladegeräte sind je nach Ihrem Wohngebiet eventuell nicht erhältlich.

⚠️ WARNUNG: Verwenden Sie nur die oben aufgeführten Akkus und Ladegeräte von Makita. Bei Verwendung irgendwelcher anderer Akkus und Ladegeräte besteht Verletzungs- und/oder Brandgefahr.

HINWEIS: Der Akku und das Ladegerät sind nicht im Lieferumfang enthalten.

Symbole

Nachfolgend werden Symbole beschrieben, die für das Gerät verwendet werden können. Machen Sie sich unbedingt vor der Benutzung mit ihrer Bedeutung vertraut.

	Betriebsanleitung lesen.
	Besondere Umsicht und Aufmerksamkeit erforderlich.
	Gefahr eines Stromschlags. Vorsicht: Vor allen Arbeiten am Kompressor muss der Akku entfernt werden.
	Gefahr von hohen Temperaturen. Vorsicht: Der Kompressor enthält einige Teile, die hohe Temperaturen erreichen können.
	Gefahr einer unbeabsichtigten Inbetriebnahme. Achtung: Der Kompressor könnte bei einem Stromausfall und anschließender Rückstellung automatisch anlaufen.
	Tragen Sie eine Schutzbrille.



Einen Gehörschutz tragen.



Nur für europäische Länder
Aufgrund des Vorhandenseins gefährlicher Komponenten in der Ausrüstung können Elektro- und Elektronik-Altgeräte, Akkumulatoren und Batterien sich negativ auf die Umwelt und die menschliche Gesundheit auswirken.
Entsorgen Sie Elektro- und Elektronikgeräte oder Batterien nicht mit dem Hausmüll!
In Übereinstimmung mit der Europäischen Richtlinie über Elektro- und Elektronik-Altgeräte, Akkumulatoren und Batterien sowie ihrer Anpassung an nationales Recht sollten Elektro-Altgeräte, Batterien und Akkumulatoren gemäß den Umweltschutzbestimmungen getrennt gelagert und zu einer getrennten Sammelstelle für Siedlungsabfälle geliefert werden.
Dies wird durch das am Gerät angebrachte Symbol der durchgestrichenen Abfalltonne auf Rädern angezeigt.



Garantierter Schallleistungspegel gemäß der EU-Richtlinie über Außenlärm.
Garantierter Schallleistungspegel gemäß der UKCA-Richtlinie über Außenlärm.



Schallleistungspegel gemäß der australischen NSW-Lärmschutzverordnung

Geräusch

Typischer A-bewerteter Geräuschpegel ermittelt gemäß EN ISO 3744: 2010:

Schalldruckpegel (L_{pA}): 68 dB (A)

Messunsicherheit (K): 2,5 dB (A)

Der Geräuschpegel kann während des Betriebs 80 dB (A) überschreiten.

HINWEIS: Der (Die) angegebene(n)

Schallemissionswert(e) wurde(n) im Einklang mit der Standardprüfmethode gemessen und kann (können) für den Vergleich zwischen Werkzeugen herangezogen werden.

HINWEIS: Der (Die) angegebene(n)

Schallemissionswert(e) kann (können) auch für eine Vorbewertung des Gefährdungsgrads verwendet werden.

⚠️ **WARNUNG:** Einen Gehörschutz tragen.

⚠️ **WARNUNG:** Die Schallemission während der tatsächlichen Benutzung des Elektrowerkzeugs kann je nach der Benutzungsweise des Werkzeugs, und speziell je nach der Art des bearbeiteten Werkstücks, von dem (den) angegebenen Wert(en) abweichen.

⚠️ **WARNUNG:** Identifizieren Sie Sicherheitsmaßnahmen zum Schutz des Benutzers anhand einer Schätzung des Gefährdungsgrads unter den tatsächlichen Benutzungsbedingungen (unter Berücksichtigung aller Phasen des Arbeitszyklus, wie z. B. Ausschalt- und Leerlaufzeiten des Werkzeugs zusätzlich zur Betriebszeit).

Konformitätserklärung

Nur für europäische Länder

Die Konformitätserklärung ist als Anhang A in dieser Bedienungsanleitung enthalten.

WICHTIGE SICHERHEITSANWEISUNGEN

DIESE ANWEISUNGEN AUFBEWAHREN.

⚠️ **WARNUNG:**

- **UNSACHGEMÄSSE BEDIENUNG ODER WARTUNG DIESES PRODUKTS KANN ZU SCHWEREN VERLETZUNGEN UND SACHSCHÄDEN FÜHREN.**

- **LESEN SIE ALLE WARNHINWEISE UND BEDIENUNGSANWEISUNGEN, BEVOR SIE DIESES GERÄT BENUTZEN.**
- **Bewahren Sie diese Betriebsanleitung zum Nachschlagen und als Anleitung für andere auf. Wenn Sie den Kompressor und die Druckluftwerkzeuge verleihen, verleihen Sie sie nur an Personen, die sich als erfahren erwiesen haben, und händigen Sie auch die Betriebsanleitung mit aus.**
- **Erstmalige oder unerfahrene Bediener sollten in die Bedienung eingewiesen werden. Lassen Sie niemals Kinder oder Personen, die mit den Anweisungen nicht vertraut sind, den Kompressor und die Druckluftwerkzeuge benutzen.**

⚠️ **WARNUNG:**

Sicherheit im Arbeitsbereich

- **Halten Sie Ihren Arbeitsbereich sauber und gut beleuchtet. Unübersichtliche und dunkle Bereiche begünstigen Unfälle.**
- **Betreiben Sie den Kompressor nicht in explosiven Umgebungen, wie z. B. in Gegenwart von brennbaren Flüssigkeiten, Gasen oder Staub. Der Kompressor erzeugt Funken, die den Staub oder die Dämpfe entzünden können.**
- **Halten Sie Umstehende, Kinder und Besucher fern, während Sie ein Druckluftwerkzeug bedienen. Ablenkungen können dazu führen, dass Sie die Kontrolle verlieren. Schützen Sie andere Personen im Arbeitsbereich vor Fremdkörpern wie Spänen und Funken. Stellen Sie bei Bedarf Barrieren oder Abschirmungen bereit. Kinder sollten niemals in den Arbeitsbereich gelassen werden.**
- **Die geeignete Raumtemperatur beträgt +5°C bis +30°C. (0°C bis maximal + 40°C)**

⚠️ **WARNUNG:**

Gefahr eines unsicheren Betriebs

WAS PASSIEREN KANN

Unsicherer Betrieb Ihres Luftkompressors kann zu schweren Verletzungen bei Ihnen oder anderen Personen führen.

WIE MAN ES VERHINDERN KANN

- Lesen Sie alle Anweisungen und Warnhinweise in dieser Anleitung aufmerksam durch.
- Machen Sie sich mit dem Betrieb und den Bedienelementen des Luftkompressors vertraut.
- Halten Sie den Arbeitsbereich frei von Personen, Haustieren und Hindernissen.
- Halten Sie Kinder stets vom Luftkompressor fern.
- Betreiben Sie das Produkt nicht, wenn Sie müde sind oder unter dem Einfluss von Alkohol oder Medikamenten stehen. Bleiben Sie stets wachsam. Ablenkungen können dazu führen, dass Sie die Kontrolle verlieren.
- Machen Sie niemals die Sicherheitsfunktionen dieses Produkts unwirksam.
- Rüsten Sie den Arbeitsbereich mit einem Feuerlöscher aus.
- Betreiben Sie das Gerät nicht mit fehlenden, defekten oder nicht zugelassenen Teilen.

- Vergewissern Sie sich vor der Benutzung immer, dass der Kompressor betriebssicher ist. Wenn bewegliche Teile nicht richtig ausgerichtet sind oder klemmen, ein Teil bricht oder eine andere Funktionsstörung auftritt, lassen Sie den Kompressor vor der Benutzung warten. Viele Unfälle werden durch schlecht gewartete Produkte verursacht.

WARNUNG:

Gefahr des Berstens des Lufttanks



WAS PASSIEREN KANN

Die folgenden Bedingungen können zu einer Schwächung des Tanks führen und eine **HEFTIGE TANKEXPLOSION ZUR FOLGE HABEN, BEI DER SIE ODER ANDERE PERSONEN SCHWERE VERLETZUNGEN ERLEIDEN:**

- Wenn das Kondenswasser nicht ordnungsgemäß aus dem Tank abgelassen wird, kommt es zu einer Rostbildung und Ausdünnung der Tankwand.
- Änderungen oder Reparaturversuche am Tank.
- Unerlaubte Änderungen an dem Druckschalter, Sicherheitsventil oder anderen Komponenten, die den Tankdruck steuern.

WIE MAN ES VERHINDERN KANN

- Entleeren Sie den Lufttank täglich oder nach jeder Benutzung. Falls der Lufttank ein Leck aufweist, ersetzen Sie ihn sofort durch einen neuen Tank oder tauschen Sie den gesamten Kompressor aus.
- Der Lufttank darf nicht angebohrt, geschweißt oder anderweitig verändert werden, da er dadurch geschwächt wird. Der Tank kann bersten oder explodieren. Ersetzen Sie den Lufttank durch einen neuen.
- Halten Sie sich an die Empfehlungen des Geräteherstellers und überschreiten Sie niemals die maximal zulässige Druckstufe der Anbaugeräte. Benutzen Sie den Kompressor niemals zum Aufblasen kleiner Objekte mit niedrigem Druck, wie z. B. Kinderspielzeug, Fußbälle, Basketbälle usw.

WARNUNG:

Gefahr des Berstens von Anbaugeräten und Zubehör



WAS PASSIEREN KANN

- Ein Überschreiten des zulässigen Drucks von Druckluftwerkzeugen, Spritzpistolen, druckluftbetriebenen Zubehör, Reifen UND anderen aufblasbaren Gegenständen kann dazu führen, dass diese explodieren oder auseinanderfliegen, was zu schweren Verletzungen bei Ihnen und anderen führen kann.

- Befolgen Sie stets alle vom Hersteller Ihres Druckluftwerkzeugs empfohlenen Sicherheitsvorschriften, zusätzlich zu den Sicherheitsvorschriften für den Luftkompressor. Wenn Sie diese Regel befolgen, verringern Sie die Gefahr von schweren Personenschäden.

WARNUNG:

Gefahr beim Aufpumpen von Reifen

WAS PASSIEREN KANN

Ein zu hoher Reifendruck kann zu schweren Verletzungen und Sachschäden führen.

WIE MAN ES VERHINDERN KANN

- Überprüfen Sie den Reifendruck vor jeder Benutzung mit einem Reifendruckmesser. Überprüfen Sie beim Aufpumpen der Reifen den korrekten Reifendruck, der auf der Seitenwand des Reifens angegeben ist.

HINWEIS: Geräte, die zum Aufpumpen von Reifen benutzt werden, wie Lufttanks und Kompressoren, können kleine Reifen oder Ähnliches sehr schnell aufpumpen. Stellen Sie die Luftzufuhr so ein, dass sie gleich oder niedriger als der Reifendruck ist. Um ein zu starkes Aufpumpen zu vermeiden, sollten Sie die Luft nach und nach zuführen und den Luftdruck des Reifens häufig mit einem Reifendruckmesser überprüfen.

WARNUNG:

Gefahr eines Stromschlags



WAS PASSIEREN KANN

Ihr Luftkompressor wird mit Strom betrieben. Wie jedes andere elektrisch betriebene Gerät kann es bei unsachgemäßer Benutzung einen Stromschlag verursachen.

WIE MAN ES VERHINDERN KANN

- Jegliche elektrische Verdrahtung oder Reparaturen an diesem Produkt sollten von qualifiziertem Servicepersonal oder einem lizenzierten Elektriker in Übereinstimmung mit den nationalen und örtlichen Elektrovorschriften durchgeführt werden.
- Betreiben Sie den Kompressor niemals im Freien, wenn es regnet, oder in einer feuchten Umgebung.
- Betreiben Sie den Kompressor niemals mit beschädigten oder entfernten Schutzvorrichtungen oder Abdeckungen.
- Um die Gefahr eines Stromschlags zu verringern, setzen Sie das Gerät keinem Regen aus. In Innenräumen aufbewahren.
- Setzen Sie den Kompressor keinem Regen oder nassen Bedingungen aus. Wenn Wasser in den Kompressor eindringt, erhöht sich die Gefahr eines Stromschlags.
- Vermeiden Sie Körperkontakt mit geerdeten Gegenständen, wie z. B. Rohren, Heizkörpern, Herden und Kühlschränken. Es besteht erhöhte Stromschlaggefahr, falls Ihr Körper Erdkontakt hat.

WARNUNG:

Explosions- oder Brandgefahr



WAS PASSIEREN KANN

Es ist normal, dass die elektrischen Kontakte im Motor und im Druckschalter beim Starten oder Stoppen des Kompressors Funken erzeugen. Betreiben Sie den Kompressor niemals in einer Atmosphäre, in der entflammable Dämpfe vorhanden sind. Dies kann zu schweren Verletzungen bei Ihnen oder anderen führen.

WIE MAN ES VERHINDERN KANN

- Betreiben Sie den Kompressor immer in einem gut belüfteten Bereich, der frei von Benzin- oder Lösungsmitteldämpfen ist.
- Benutzen Sie keine entflammable Flüssigkeit in einem geschlossenen Raum.
- Der Spritzbereich muss immer belüftet werden.
- Unterlassen Sie Rauchen beim Sprühen, und sprühen Sie nicht in Richtung einer Stelle, an der Funken oder Flammen entstehen.
- Halten Sie Kompressoren so weit wie möglich vom Sprühbereich entfernt, und halten Sie einen Abstand von mindestens 6,1 m zum Sprühbereich und allen brennbaren Materialien ein.
- Lagern Sie brennbare Materialien an einem sicheren Ort, entfernt vom Kompressor.

WARNUNG:

Gefahr für die Atmung



WAS PASSIEREN KANN

- Die komprimierte Luft aus Ihrem Kompressor ist nicht zum Atmen geeignet. Der Luftstrom kann Kohlenmonoxid oder andere Dämpfe oder Partikel aus dem Tank oder anderen Komponenten enthalten.
- Versprühte Materialien wie Farbe, Farblösungsmittel, Farbfentferner, Insektizide, Unkrautvernichter usw. enthalten schädliche Dämpfe und Gifte.
- Das Einatmen von Dämpfen des Kompressors oder der versprühten Materialien kann zu schweren Verletzungen führen.

WIE MAN ES VERHINDERN KANN

- Atmen Sie niemals Luft aus dem Kompressor ein, weder direkt noch über ein an den Kompressor angeschlossenes Atemgerät.
- Arbeiten Sie in einem Bereich mit guter Querlüftung.
- Lesen und befolgen Sie die Sicherheitshinweise auf dem Etikett oder Sicherheitsdatenblatt des Materials, das Sie versprühen. Benutzen Sie eine zugelassene Atemschutzmaske, die für die Benutzung in Ihrer speziellen Anwendung vorgesehen ist.
- Tragen Sie den Kompressor nicht während des Lackierens.

WARNUNG:

Gefahr durch Lärm

- Tragen Sie einen Gehörschutz, um Ihre Ohren vor Abgas- und Betriebsgeräuschen zu schützen.

WARNUNG:

Gefahr durch Druckluft



WAS PASSIEREN KANN

Der Druckluftstrom kann Weichteilgewebe beschädigen und Schmutz, Späne, lose Partikel und kleine Gegenstände mit hoher Geschwindigkeit mitschleudern, was zu Sach- oder Personenschäden führen kann.

WIE MAN ES VERHINDERN KANN

- Tragen Sie immer eine zugelassene Schutzbrille mit Seitenschutz, wenn Sie den Kompressor benutzen oder warten.
- Richten Sie Düsen oder Sprühgeräte niemals auf einen Körperteil oder auf andere Menschen oder Tiere.
- Schalten Sie den Kompressor immer aus, und lassen Sie den Druck aus der Luftleitung ab, bevor Sie Wartungsarbeiten durchführen oder Werkzeuge oder Zubehörteile anbringen.

WARNUNG:

Gefahr durch bewegliche Teile



WAS PASSIEREN KANN

Der Kompressor schaltet sich automatisch ein, wenn der Ein/Auto-Aus-Schalter in der Position Ein/Auto steht. Wenn Sie versuchen, den Kompressor zu reparieren oder zu warten, während er in Betrieb oder angeschlossen ist, können Sie sich beweglichen Teilen aussetzen. Diese beweglichen Teile können schwere Verletzungen verursachen.

WIE MAN ES VERHINDERN KANN

- Schalten Sie immer den Ein/Auto-Aus-Schalter aus, und nehmen Sie den Akku heraus. Lassen Sie danach den Luftdruck vom Tank und allen Anbaugeräten ab, bevor Sie Wartungs- oder Reparaturarbeiten durchführen.
- Betreiben Sie den Kompressor niemals mit beschädigten oder entfernten Schutzvorrichtungen oder Abdeckungen.
- Halten Sie Haare, Kleidung und Handschuhe von beweglichen Teilen fern. Lose Kleidung, Schmuck oder langes Haar können sich in beweglichen Teilen verfangen.
- Lüftungsschlitze können bewegliche Teile verdecken und sollten ebenfalls vermieden werden.

WARNUNG:

Gefahr von Verbrennungen

- **Betreiben Sie den tragbaren Kompressor nicht bei geöffneten Türen oder Gehäusen!**
- **Öffnen Sie den Hahn nicht, bevor der Druckluftschlauch angeschlossen ist!**



WAS PASSIEREN KANN

Der Kontakt mit heißen Teilen wie dem Kompressorkopf oder den Auslassrohren kann zu schweren Hautverbrennungen führen.

WIE MAN ES VERHINDERN KANN

- Berühren Sie niemals heiße Teile während oder unmittelbar nach dem Betrieb des Kompressors. Greifen Sie nicht an die Schutzabdeckungen, und führen Sie keine Wartungsarbeiten durch, bevor der Kompressor abgekühlt ist.
- Halten Sie immer den Handgriff fest, wenn Sie den Kompressor bewegen oder transportieren.
- Berühren Sie während der Benutzung des Kompressors und innerhalb einer Stunde nach der Benutzung nicht die erhitzten Teile wie Zylinder, Zylinderkopf und Abgasschlauch. Diese Teile werden heiß und können Verbrennungen verursachen.

WARNUNG:

Transport

- **Halten Sie immer den Handgriff fest, wenn Sie den Kompressor anfassen, anheben, bewegen oder transportieren. Versuchen Sie nicht, den Luftkompressor am Schlauch zu ziehen oder zu tragen. Anderenfalls können der Kompressor und/oder der Schlauch beschädigt werden.**
- **Tragen Sie den Kompressor immer auf die richtige Weise. Falsches Transportieren und Anheben kann zu Schäden am Kompressor führen.**
- **Die maximale Neigung während der Traktion beträgt mindestens 30°.**
- **Verwenden Sie keine Fahrzeuge für die Traktion.**
- **Stellen Sie den Kompressor nicht unter feuergefährlichen, explosiven oder erosiven Bedingungen auf.**
- **Um unbeabsichtigtes Einschalten zu verhindern:**
 - **tragen Sie den Kompressor nicht über eine lange Strecke;**
 - **tragen Sie den Kompressor nicht mit einem mit Druckluft gefüllten Lufttank und;**
 - **bringen Sie den Kompressor nicht in potenziell gefährliche Situationen, z. B. in ein Fahrzeug, auf eine Leiter oder ein Gerüst.**

Sicherheit der Elektrik und des Akkus

1. **Vermeiden Sie gefährliche Umgebungen. Benutzen Sie das Werkzeug nicht an feuchten oder nassen Orten, und setzen Sie es auch keinem Regen aus.** Wasser, das in das Werkzeug eindringt, erhöht die Stromschlaggefahr.
2. **Verhüten Sie unbeabsichtigtes Einschalten. Vergewissern Sie sich, dass sich der Schalter in der Aus-Stellung befindet, bevor Sie den Akku anschließen bzw. das Gerät aufheben oder tragen.** Das Tragen des Gerätes mit dem Finger am Schalter oder das Aktivieren des Gerätes bei eingeschaltetem Schalter führt zu Unfällen.
3. **Trennen Sie den Akku vom Gerät, bevor Sie Einstellungen vornehmen, Zubehörteile austauschen oder das Gerät lagern.** Solche vorbeugenden Sicherheitsmaßnahmen reduzieren die Gefahr eines versehentlichen Einschaltens des Gerätes.
4. **Laden Sie Akkus nur mit dem vom Hersteller vorgeschriebenen Ladegerät.** Ein Ladegerät, das für einen bestimmten Akkutyp geeignet ist, kann bei Verwendung mit einem anderen Akku eine Brandgefahr darstellen.
5. **Benutzen Sie Geräte nur mit den ausdrücklich vorgeschriebenen Akkus.** Bei Verwendung irgendwelcher anderer Akkus besteht Verletzungs- und Brandgefahr.
6. **Bewahren Sie den Akku bei Nichtgebrauch nicht zusammen mit Metallgegenständen, wie Büroklammern, Münzen, Schlüsseln, Nägeln, Schrauben, und anderen kleinen Metallteilen auf, welche die Kontakte kurzschließen können.** Kurzschließen der Akkukontakte kann Verbrennungen oder einen Brand verursachen.
7. **Bei Missbrauch kann Flüssigkeit aus dem Akku austreten. Vermeiden Sie Kontakt mit dieser Flüssigkeit. Falls Sie versehentlich mit der Flüssigkeit in Berührung kommen, spülen Sie die betroffenen Stellen mit Wasser ab. Falls die Flüssigkeit in die Augen gelangt, geben Sie sich in ärztliche Behandlung. Die vom Akku austretende Flüssigkeit kann Hautreizungen oder Verätzungen verursachen.**
8. **Verwenden Sie keinen Akku und auch kein Gerät, der (das) beschädigt oder modifiziert ist. Beschädigte oder modifizierte Akkus können unvorhersehbares Verhalten zeigen, das zu einem Brand, einer Explosion oder Verletzungsgefahr führen kann.**
9. **Setzen Sie einen Akku oder ein Gerät nicht Feuer oder übermäßigen Temperaturen aus. Bei Einwirkung von Feuer oder Temperaturen über 130 °C kann es zu einer Explosion kommen.**
10. **Befolgen Sie alle Ladeanweisungen, und laden Sie den Akku bzw. das Gerät nicht außerhalb des in den Anweisungen angegebenen Temperaturbereichs. Wird der Ladevorgang unsachgemäß oder bei Temperaturen außerhalb des angegebenen Bereichs durchgeführt, kann es zu einer Beschädigung des Akkus und erhöhter Brandgefahr kommen.**

11. Lassen Sie Wartungsarbeiten nur von einem qualifizierten Wartungstechniker unter Verwendung identischer Ersatzteile durchführen. Dadurch wird die Aufrechterhaltung der Sicherheit des Produkts gewährleistet.
12. Unterlassen Sie jegliche Modifizierung oder Versuche, das Gerät oder den Akku zu reparieren, außer wie in den Anweisungen für Gebrauch und Pflege angegeben.

Wichtige Sicherheitsanweisungen für Akku

1. Lesen Sie vor der Benutzung des Akkus alle Anweisungen und Warnhinweise, die an (1) Ladegerät, (2) Akku und (3) Akkuwerkzeug angebracht sind.
2. Unterlassen Sie Zerlegen oder Manipulieren des Akkus. Es kann sonst zu einem Brand, übermäßiger Hitzeentwicklung oder einer Explosion kommen.
3. Falls die Betriebszeit beträchtlich kürzer geworden ist, stellen Sie den Betrieb sofort ein. Anderenfalls besteht die Gefahr von Überhitzung, möglichen Verbrennungen und sogar einer Explosion.
4. Falls Elektrolyt in Ihre Augen gelangt, waschen Sie sie mit sauberem Wasser aus, und begeben Sie sich unverzüglich in ärztliche Behandlung. Anderenfalls können Sie Ihre Sehkraft verlieren.
5. Der Akku darf nicht kurzgeschlossen werden:
 - (1) Die Kontakte dürfen nicht mit leitfähigem Material berührt werden.
 - (2) Lagern Sie den Akku nicht in einem Behälter zusammen mit anderen Metallgegenständen, wie z. B. Nägel, Münzen usw.
 - (3) Setzen Sie den Akku weder Wasser noch Regen aus.

Ein Kurzschluss des Akkus verursacht starken Stromfluss, der Überhitzung, mögliche Verbrennungen und einen Defekt zur Folge haben kann.
6. Die Betriebstemperatur dieses Akkus liegt zwischen 0 °C und 40 °C.
7. Bewahren Sie den Akku nicht an Orten auf, an denen die Temperatur -20 °C oder weniger oder 40 °C oder mehr betragen kann.
8. Lagern und benutzen Sie das Werkzeug und den Akku nicht an Orten, an denen die Temperatur 50 °C erreichen oder überschreiten kann.
9. Versuchen Sie niemals, den Akku zu verbrennen, selbst wenn er stark beschädigt oder vollkommen verbraucht ist. Der Akku kann im Feuer explodieren.
10. Unterlassen Sie Nageln, Schneiden, Zerquetschen, Werfen, Fallenlassen des Akkus oder Schlagen des Akkus mit einem harten Gegenstand. Eine solche Handlung kann zu einem Brand, übermäßiger Hitzeentwicklung oder einer Explosion führen.
11. Benutzen Sie keine beschädigten Akkus.
12. Die enthaltenen Lithium-Ionen-Akkus unterliegen den Anforderungen der Gefahrgut-Gesetzgebung.

Für kommerzielle Transporte, z. B. durch Dritte oder Spediteure, müssen besondere Anforderungen zu Verpackung und Etikettierung beachtet werden.

Zur Vorbereitung des zu transportierenden Artikels ist eine Beratung durch einen Experten für Gefahrgut erforderlich. Bitte beachten Sie möglicherweise ausführlichere nationale Vorschriften. Überkleben oder verdecken Sie offene Kontakte, und verpacken Sie den Akku so, dass er sich in der Verpackung nicht umher bewegen kann.
13. Entfernen Sie den Akku zum Entsorgen vom Werkzeug, und entsorgen Sie ihn an einem sicheren Ort. Befolgen Sie die örtlichen Vorschriften bezüglich der Entsorgung von Akkus.
14. Verwenden Sie die Akkus nur mit den von Makita angegebenen Produkten. Das Einsetzen der Akkus in nicht konforme Produkte kann zu einem Brand, übermäßiger Hitzebildung, einer Explosion oder Auslaufen von Elektrolyt führen.
15. Soll das Werkzeug längere Zeit nicht benutzt werden, muss der Akku vom Werkzeug entfernt werden.
16. Bei und nach dem Gebrauch kann der Akku heiß werden, was Verbrennungen oder Niedertemperaturverbrennungen verursachen kann. Beachten Sie die Handhabung von heißen Akkus.
17. Berühren Sie nicht den Anschlusskontakt des Werkzeugs unmittelbar nach dem Gebrauch, da er heiß genug werden kann, um Verbrennungen zu verursachen.
18. Achten Sie darauf, dass sich keine Späne, Staub oder Schmutz in den Anschlusskontakten, Löchern und Nuten des Akkus absetzen. Es könnte sonst zu Erhitzung, Brandauslösung, Bersten und Funktionsstörungen des Werkzeugs oder des Akkus kommen, was zu Verbrennungen oder Personenschäden führen kann.
19. Wenn das Werkzeug den Einsatz in der Nähe einer Hochspannungs-Stromleitung nicht unterstützt, benutzen Sie den Akku nicht in der Nähe einer Hochspannungs-Stromleitung. Dies kann zu einer Funktionsstörung oder Betriebsstörung des Werkzeugs oder des Akkus führen.
20. Halten Sie die Batterie von Kindern fern.

DIESE ANWEISUNGEN AUFBEWAHREN.

⚠ VORSICHT: Verwenden Sie nur Original-Makita-Akkus. Die Verwendung von Nicht-Original-Makita-Akkus oder von Akkus, die abgeändert worden sind, kann zum Bersten des Akkus und daraus resultierenden Bränden, Personenschäden und Beschädigung führen. Außerdem wird dadurch die Makita-Garantie für das Makita-Werkzeug und -Ladegerät ungültig.

Hinweise zur Aufrechterhaltung der maximalen

Akku-Nutzungsdauer

1. Laden Sie den Akku, bevor er vollkommen erschöpft ist. Schalten Sie das Werkzeug stets aus, und laden Sie den Akku, wenn Sie ein Nachlassen der Werkzeugeistung feststellen.
2. Unterlassen Sie erneutes Laden eines voll aufgeladenen Akkus. Überladen führt zu einer Verkürzung der Nutzungsdauer des Akkus.
3. Laden Sie den Akku bei Raumtemperatur zwischen 10 – 40 °C. Lassen Sie einen heißen Akku abkühlen, bevor Sie ihn laden.
4. Wenn Sie den Akku nicht benutzen, nehmen Sie ihn vom Werkzeug oder Ladegerät ab.
5. Der Akku muss geladen werden, wenn er lange Zeit (länger als sechs Monate) nicht benutzt wird.

EINLEITUNG

Allgemeine Informationen

Dieser Luftkompressor ist mit einer ölfreien Pumpe ausgestattet, die auf Langlebigkeit und Wartungsfreiheit ausgelegt ist.

Der Kompressor kann für ordnungsgemäß ausgelegte Druckluftnagel- und -hefter verwendet werden. Für diese Anwendungen wird ein Druckluftregler mitgeliefert.

Verwendungszweck

Dieser Luftkompressor ist für professionelle Nagel- und Heftanwendungen konzipiert.

⚠️ WARNUNG: Verwenden Sie den Kompressor niemals für andere Anwendungen als den Betrieb eines ordnungsgemäß bemessenen Naglers oder Hefters. Die Verwendung des Kompressors für andere Anwendungen kann zu Sach- und Personenschäden führen.

Gegebenenfalls sollten separate Lufttransformatoren verwendet werden, die die Funktionen der Luftregulierung und/oder der Feuchtigkeits- und Schmutzbeseitigung kombinieren.

⚠️ WARNUNG: Verwenden Sie den Druckmesser nur als Referenz. Prüfen Sie den Luftdruck während und nach dem Aufpumpen von Objekten mit einem geeichten Messgerät.

Beschreibung der Teile

► Abb.1

1	Luftfilter (Lufteinlass)	2	Akku	3	Tragegriff	4	Ein/Auto-Aus-Schalter
5	Regler	6	Auslassdruckmesser	7	Luftauslass (Rc 1/4)	8	Schnellkupplung (länderspezifisch)
9	Tankdruckmesser	10	Sicherheitsventil	11	Ablassventil	12	Lufttank

⚠️ VORSICHT: Verwenden Sie nur Zubehör und Anbaugeräte, die für die Benutzung mit Makita-Produkten empfohlen werden. Anderenfalls kann es zu Personenschäden kommen. Zubehör und Anbaugeräte müssen für ihren ursprünglichen Zweck verwendet werden. Falls Sie Hilfe benötigen, wenden Sie sich an Ihre örtliche Makita-Kundendienststelle.

Glossar

MPa (Megapascal): Metrische Druckmessung. 1 Megapascal entspricht 10 bar.

Einschaltdruck: Während der Motor ausgeschaltet ist, sinkt der Druck im Lufttank, wenn Sie Ihr Zubehör oder Druckluftwerkzeug weiter verwenden. Wenn der Tankdruck auf ein bestimmtes Niveau abfällt, startet der Motor automatisch neu, was als „Einschaltdruck“ bezeichnet wird.

Abschaltdruck: Wenn Sie Ihren Luftkompressor einschalten, beginnt er zu laufen, und der Luftdruck im Lufttank baut sich auf. Der Luftdruck baut sich auf einen bestimmten Wert auf, bevor sich der Motor automatisch abschaltet, um so Ihren Lufttank vor einem Druck zu schützen, der höher als der Bemessungsdruck ist. Der Druck, bei dem der Motor abschaltet, wird „Abschaltdruck“ genannt.

Eingangskontrolle

BESCHÄDIGUNG: Jede Luftkompressorausrüstung wird vor dem Versand sorgfältig getestet und geprüft. Unsachgemäße Handhabung kann zu Transportschäden führen und Probleme beim Betrieb des Kompressors verursachen.

Überprüfen Sie die Ausrüstung sofort nach der Ankunft auf versteckte und sichtbare Schäden, um Kosten für die Behebung solcher Probleme zu vermeiden. Dies sollte unabhängig von sichtbaren Anzeichen einer Beschädigung des Versandbehälters geschehen. Falls dieses Produkt direkt an Sie versandt wurde, melden Sie eventuelle Schäden dem Spediteur und veranlassen Sie sofort eine Überprüfung der Ware.

Standort des Luftkompressors

Stellen Sie den Luftkompressor an einem sauberen, trockenen und gut belüfteten Ort auf. Der Luftfilter muss frei von Verstopfungen gehalten werden, die die Luftleistung des Luftkompressors verringern könnten. Der Luftkompressor sollte mindestens 305 mm von der Wand oder anderen Hindernissen, die den Luftstrom behindern, entfernt sein. Der Kopf und die Abdeckhaube des Luftkompressors sind so konstruiert, dass eine gute Kühlung gewährleistet ist. Falls die Luftfeuchtigkeit hoch ist, kann ein Luftfilter am Luftauslassadapter installiert werden, um übermäßige Feuchtigkeit zu entfernen. Befolgen Sie die dem Luftfilter beiliegenden Anweisungen für eine ordnungsgemäße Installation. Stellen Sie den Luftkompressor auf eine ebene Fläche, so dass er sicher auf den Gummifüßen steht.

⚠️ WARNUNG: Sturzgefahr

WAS PASSIEREN KANN

Der Luftkompressor kann von einem Tisch, einer Werkbank oder einem Dach herunterfallen, was Schäden am Kompressor verursacht und zu schweren Verletzungen oder zum Tod des Bedieners führen kann.

WIE MAN ES VERHINDERN KANN

Betreiben Sie den Kompressor immer in einer stabilen, sicheren Position, um eine versehentliche Bewegung des Kompressors zu verhindern. Betreiben Sie den Kompressor niemals auf einem Dach oder in einer anderen erhöhten Position. Verwenden Sie einen zusätzlichen Druckluftschlauch, um hoch gelegene Stellen zu erreichen.

Betriebstemperatur

Die Betriebstemperatur dieses Kompressors liegt zwischen 0°C und 40°C.

⚠️ VORSICHT: Betreiben Sie den Kompressor niemals bei Temperaturen unter 0°C und über 40°C.

Arbeitszyklus

Alle von Makita hergestellten Luftkompressoren sollten mit einem Arbeitszyklus von nicht mehr als 50% betrieben werden. Das bedeutet, dass ein Luftkompressor, der in einer Stunde mehr als 50% Luft pumpt, als missbräuchlich gilt, weil der Luftkompressor für den erforderlichen Luftbedarf unterdimensioniert ist.

Rohrleitungen

Kunststoff- oder PVC-Rohre sind nicht für die Benutzung mit Druckluft ausgelegt. Unabhängig von der angegebenen Druckstufe können Kunststoffrohre durch Luftdruck bersten. Verwenden Sie für Luftverteilungsleitungen nur Metallrohre. Falls eine Rohrleitung erforderlich ist, verwenden Sie ein Rohr, das gleich groß oder größer als der Auslass des Lufttakts ist. Zu kleine Rohre behindern den Luftstrom. Falls die Rohrleitung über 30,5 m lang ist, verwenden Sie die nächstgrößere Größe. Verlegen Sie unterirdische Leitungen unterhalb der Frostgrenze und vermeiden Sie Bereiche, in denen sich Kondenswasser sammeln und gefrieren kann. Wenden Sie den Druck an, bevor Sie die unterirdischen Leitungen abdecken, um sicherzustellen, dass alle Rohrverbindungen frei von Leckagen sind.

Dieser Kompressor ist mit einem Akku-Schutzsystem ausgestattet. Dieses System schaltet die Stromversorgung des Motors automatisch ab, um die Lebensdauer des Kompressors und Akkus zu verlängern. Der Kompressor bleibt während des Betriebs automatisch stehen, wenn der Kompressor bzw. der Akku einer der folgenden Bedingungen unterliegt:

Überlastung

Der Kompressor/Akku wird auf eine Weise benutzt, die eine ungewöhnlich hohe Stromaufnahme bewirkt. Schalten Sie in dieser Situation den Kompressor aus, und brechen Sie die Anwendung ab, die eine Überlastung des Kompressors verursacht hat. Schalten Sie dann den Kompressor ein, um ihn neu zu starten. Falls der Kompressor nicht startet, ist der Akku überhitzt. Lassen Sie in dieser Situation den Akku abkühlen, bevor Sie den Kompressor wieder einschalten.

Niedrige Akkuspannung

Die Akku-Restkapazität ist zu niedrig, und der Kompressor funktioniert nicht. Wenn Sie das Werkzeug einschalten, läuft der Motor wieder an, bleibt aber bald darauf stehen. Nehmen Sie in dieser Situation den Akku ab, und laden Sie ihn auf.

Schutz gegen andere Ursachen

Das Schutzsystem ist auch für andere Ursachen ausgelegt, die eine Beschädigung des Kompressors bewirken könnten, und ermöglicht automatisches Anhalten des Werkzeugs. Führen Sie alle folgenden Schritte aus, um die Ursachen zu beseitigen, wenn der Kompressor zu einem vorübergehenden Stillstand oder Betriebsstopp gekommen ist.

1. Schalten Sie den Kompressor aus und wieder ein, um ihn neu zu starten.
2. Laden Sie den Akku auf, oder tauschen Sie ihn gegen einen aufgeladenen Akku aus.
3. Lassen Sie den Kompressor und den Akku abkühlen.

Falls die Wiederherstellung des Schutzsystems keine Besserung bringt, wenden Sie sich an Ihre lokale Makita-Kundendienststelle.

BETRIEB

Anbringen und Abnehmen des Akkus

⚠️ VORSICHT: Schalten Sie das Werkzeug stets aus, bevor Sie den Akku anbringen oder abnehmen.

⚠️ VORSICHT: Halten Sie das Werkzeug und den Akku beim Anbringen oder Abnehmen des Akkus sicher fest. Wenn Sie das Werkzeug und den Akku nicht sicher festhalten, können sie Ihnen aus der Hand rutschen, was zu einer Beschädigung des Werkzeugs und des Akkus und zu Körperverletzungen führen kann.

► **Abb.2:** 1. Rote Anzeige 2. Knopf 3. Akku

Ziehen Sie den Akku zum Abnehmen vom Werkzeug ab, während Sie den Knopf an der Vorderseite des Akkus verschieben.

Richten Sie zum Anbringen des Akkus dessen Führungsfeder auf die Nut im Gehäuse aus, und schieben Sie den Akku hinein. Schieben Sie ihn vollständig ein, bis er mit einem leisen Klicken einrastet. Wenn Sie die rote Anzeige sehen können, wie in der Abbildung gezeigt, ist der Akku nicht vollständig verriegelt.

⚠ VORSICHT: Schieben Sie den Akku stets bis zum Anschlag ein, bis die rote Anzeige nicht mehr sichtbar ist. Anderenfalls kann er aus dem Werkzeug herausfallen und Sie oder umstehende Personen verletzen.

⚠ VORSICHT: Unterlassen Sie Gewaltanwendung beim Anbringen des Akkus. Falls der Akku nicht reibungslos hineingleitet, ist er nicht richtig ausgerichtet.

Anzeigen der Akku-Restkapazität

Drücken Sie die Prüftaste am Akku, um die Akku-Restkapazität anzuzeigen. Die Anzeigelampen leuchten wenige Sekunden lang auf.

► **Abb.3:** 1. Anzeigelampen 2. Prüftaste

Anzeigelampen			Restkapazität
Erleuchtet	Aus	Blinkend	
			75% bis 100%
			50% bis 75%
			25% bis 50%
			0% bis 25%
			Den Akku aufladen.
			Möglicherweise liegt eine Funktionsstörung im Akku vor.

HINWEIS: Abhängig von den Benutzungsbedingungen und der Umgebungstemperatur kann die Anzeige geringfügig von der tatsächlichen Kapazität abweichen.

HINWEIS: Die erste (äußerste linke) Anzeigelampe blinkt, wenn das Akku-Schutzsystem aktiv ist.

Beschreibung des Betriebs

⚠ WARNUNG: Lärmgefahr

- Tragen Sie einen Gehörschutz, um Ihre Ohren vor Abgas- und Betriebsgeräuschen zu schützen.

Ablassventil:

Das Ablassventil befindet sich am Boden des Lufttanks und wird zum Ablassen von Kondenswasser am Ende jeder Benutzung verwendet.

Automatisches Abschaltssystem:

Falls sich der Kompressor automatisch abschaltet, bevor er seinen normalen Abschaltdruck erreicht:

1. Stellen Sie den Ein/Auto-Aus-Schalter auf die Stellung „Aus“.
2. Nehmen Sie den Akku ab.
3. Warten Sie, bis der Kompressor abgekühlt ist (ca. 10 Min.).
4. Setzen Sie den Akku ein.
5. Stellen Sie den Ein/Auto-Aus-Schalter auf die Stellung „Ein/Auto“.

EIN/AUTO-AUS-Schalter:

Stellen Sie diesen Schalter auf die Position Ein (I), um den Druckschalter automatisch mit Strom zu versorgen, und auf die Position Aus (0), um die Stromzufuhr zu unterbrechen, wenn der Kompressor nicht mehr verwendet wird oder wenn er unbeaufsichtigt bleibt.

⚠ WARNUNG: Schalten Sie den Ein/Auto-Aus-Schalter immer aus (0), wenn Sie ihn nicht benutzen.

⚠ VORSICHT: Wenn Sie das Werkzeug tragen, schalten Sie den Ein/Auto-Aus-Schalter aus (0).

Luftfilter (Lufteinlass):

Halten Sie den Luftfilter stets sauber. Betreiben Sie den Kompressor nicht ohne den Luftfilter. Bei verschmutztem Luftfilter arbeitet der Kompressor nicht mit voller Kapazität.

Prüfen Sie vor der Benutzung des Kompressors immer, ob der Luftfilter sauber ist. Falls nicht, reinigen Sie den Luftfilter, oder tauschen Sie das Filterelement aus.

Luftkompressorpumpe:

Um Luft zu komprimieren, bewegt sich der Kolben im Zylinder auf und ab. Beim Abwärtshub wird Luft durch das Luftpfeinlassventil angesaugt. Das Auslassventil bleibt geschlossen.

Beim Aufwärtshub des Kolbens wird die Luft komprimiert. Das Einlassventil schließt sich, und die Druckluft wird durch das Auslassventil, durch das Auslassrohr, durch das Rückschlagventil und in den Lufttank gedrückt. Nutzbare Luft steht erst dann zur Verfügung, wenn der Kompressor den Lufttankdruck über den erforderlichen Druck am Luftauslass erhöht hat.

Rückschlagventil:

Wenn der Luftkompressor in Betrieb ist, ist das Rückschlagventil „offen“, so dass Druckluft in den Lufttank gelangen kann.

Wenn der Luftkompressor den „Abschalt“-Druck erreicht, „schließt“ sich das Rückschlagventil, so dass der Luftdruck im Lufttank erhalten bleibt.

Druckschalter:

Der Druckschalter startet den Motor automatisch, wenn der Druck im Lufttank auf den werksseitig eingestellten „Einschalt“-Druck abfällt. Er schaltet den Motor ab, wenn der Lufttankdruck den werksseitig eingestellten „Abschalt“-Druck erreicht.

Sicherheitsventil:

Falls der Druckschalter den Luftkompressor bei der „Abschalt“-Druck-Einstellung nicht abschaltet, schützt das Sicherheitsventil vor zu hohem Druck, indem es bei dem werkseitig eingestellten Druck, der etwas höher als die „Abschalt“-Einstellung des Druckschalters ist, „herausspringt“.

Auslassdruckmesser:

Das Auslassdruckmesser zeigt den an der Auslassseite des Reglers verfügbaren Luftdruck an. Dieser Druck wird durch den Regler gesteuert und ist immer kleiner als der oder gleich dem Tankdruck.

Tankdruckmesser:

Der Tankdruckmesser zeigt den Luftdruck im Tank an.

Regler:

Der aus dem Lufttank kommende Luftdruck wird mit dem Regler-Drehknopf reguliert. Drehen Sie den Knopf im Uhrzeigersinn, um den Druck zu erhöhen, und entgegen dem Uhrzeigersinn, um den Druck zu verringern. Um ein geringfügiges Nachjustieren nach einer Änderung der Druckeinstellung zu vermeiden, nähern Sie sich dem gewünschten Druck immer von einem niedrigeren Druck aus. Wenn Sie von einer höheren auf eine niedrigere Einstellung reduzieren, reduzieren Sie zunächst auf einen Druck, der unter dem gewünschten Druck liegt. Je nach dem Luftbedarf des jeweiligen Zubehörs muss der geregelte Luftdruck am Auslass während des Betriebs des Zubehörs möglicherweise angepasst werden.

Luftauslass:

Für Druckluftwerkzeuge mit normalem Druck, verwenden Sie den maximalen Auslassdruck; 0,93 MPa (9,3 bar).

Wenn Sie eine handelsübliche Schnellkupplung benutzen, installieren Sie diese mit den beiden Schraubenschlüsseln am Luftauslass, wie in der Abbildung gezeigt.

- **Abb.4:** 1. Luftauslass 2. Schnellkupplung
3. Schraubenschlüssel

HINWEIS: Falls die Schnellkupplung über keine Luftabdichtung verfügt, empfehlen wir, eine geeignete Maßnahme, wie z. B. ein Dichtungsband, anzuwenden.

Checkliste für den täglichen Start

⚠️ WARNUNG: Benutzen Sie das Elektrowerkzeug nicht, wenn es sich nicht mit dem Schalter ein- und ausschalten lässt. Ein Elektrowerkzeug, das nicht auf die Schalterbetätigung reagiert, ist gefährlich und muss repariert werden.

Anschließen von Schläuchen

⚠️ WARNUNG: Gefahr eines unsicheren Betriebs

- Halten Sie den Schlauch beim Installieren fest in der Hand, um Ausschlagen zu verhindern. Der Verlust der Kontrolle über den Schlauch kann zu Personenschäden und Sachschäden führen.
- Befolgen Sie stets alle vom Hersteller von Schläuchen, Anschlüssen, Druckluftwerkzeugen und Zubehör empfohlenen Sicherheitsvorschriften sowie alle Sicherheitsvorschriften für den Luftkompressor. Wenn Sie diese Regel befolgen, verringern Sie die Gefahr von schweren Personenschäden.

1. Vergewissern Sie sich vor dem Anbringen des Druckluftschlauchs oder des Zubehörs, dass der Ein/Auto-Aus-Schalter auf „Aus“ steht, der Akku entfernt ist und der Luftregler oder das Absperrventil geschlossen ist.
2. Bringen Sie Schlauch und Zubehör an. Ein zu hoher Luftdruck verursacht ein gefährliches Berstisiko. Überprüfen Sie die maximale Druckangabe des Herstellers für Druckluftwerkzeuge und Zubehör. Der Ausgangsdruck des Reglers darf niemals den maximalen Nenndruck überschreiten.

ANMERKUNG: Es wird ein Luftdruck von über 0,7 MPa (7 bar) empfohlen. Die Förderschläuche sollten mit einer Sicherheitsleine, z. B. einem Drahtseil, versehen sein.

3. Installieren Sie den Akku, und stellen Sie den Ein/Auto-Aus-Schalter auf „Ein/Auto“, damit sich der Tankdruck aufbauen kann. Der Motor schaltet sich ab, wenn der Tankdruck den „Abschalt“-Druck erreicht.
4. Öffnen Sie den Regler durch Drehen im Uhrzeigersinn. Stellen Sie den Regler auf den korrekten Druck ein. Ihr Kompressor ist nun einsatzbereit.
5. Betreiben Sie den Luftkompressor immer in gut belüfteten Bereichen, frei von Benzin- oder anderen Lösungsmitteldämpfen. Betreiben Sie den Kompressor nicht in der Nähe des Sprühbereichs.

Wenn Sie fertig sind:

Abtrennen von Schläuchen

⚠️ WARNUNG: Gefahr eines unsicheren Betriebs

- Halten Sie den Schlauch beim Abtrennen fest in der Hand, um Ausschlagen zu verhindern. Der Verlust der Kontrolle über den Schlauch kann zu Personenschäden und Sachschäden führen.
- Lufttanks enthalten unter hohem Druck stehende Luft. Halten Sie das Gesicht und andere Körperteile vom Auslass des Abflusses fern. Tragen Sie beim Entleeren immer eine zugelassene Schutzbrille mit Seitenschutz, da Schmutzpartikel ins Gesicht geschleudert werden können.

1. Stellen Sie den Ein/Auto-Aus-Schalter auf „Aus“, und entfernen Sie den Akku.
2. Drehen Sie den Regler entgegen dem Uhrzeigersinn, um den Auslassdruck auf Null zu stellen.
3. Entfernen Sie das Druckluftwerkzeug oder das Zubehör.
4. Öffnen Sie das Ablassventil, das sich am unteren Teil des Lufttanks befindet. Der Tankdruck sollte beim Entleeren des Lufttanks unter 0,14 MPa (1,4 bar) liegen.
5. Kippen Sie den Tank so, dass sich das Ablassventil direkt darunter befindet, und entleeren Sie ihn.

⚠️ WARNUNG: Berstgefahr

Kippen Sie den Tank, um ihn zu entleeren.

⚠️ WARNUNG: Um den Tank zu entleeren, öffnen Sie langsam das Ablassventil und kippen Sie den Kompressor, um das angesammelte Wasser abzulassen. Halten Sie Gesicht und Augen vom Ablassventil fern.

⚠️ WARNUNG: WASSER KONDENSIERT IM LUFTTANK. FALLS DAS WASSER NICHT ABGELASSEN WIRD, KORRODIERT ES DEN LUFTTANK UND SCHWÄCHT IHN, WAS DIE GEFAHR EINES BRUCHS DES LUFTTANKS ERHÖHT.

ANMERKUNG: Gefahr von Sachschäden
Lassen Sie immer das Wasser aus dem Lufttank ab. Das Wasser kann Öl und Rost enthalten, die Flecken verursachen können.

HINWEIS: Falls das Ablassventil verstopft ist, lassen Sie den gesamten Luftdruck ab. Das Ventil kann dann ausgebaut, gereinigt und wieder eingebaut werden.

HINWEIS: Die komprimierte Luft erzeugt Kondensat, das sich im Tank, im Filter oder in anderen Teilen ansammelt. Das Kondensat enthält Schmieröl und/oder Stoffe, die reglementiert sein können. Beachten Sie bei der Entsorgung des Kondensats die in Ihrer Region geltenden Vorschriften.

6. Nachdem das Wasser abgelassen worden ist, schließen Sie das Ablassventil. Der Luftkompressor kann nun gelagert werden.

⚠️ WARNUNG: Entleeren Sie den Lufttank ordnungsgemäß. Unsachgemäßes Entleeren des Lufttanks kann zu Korrosion und möglicherweise zum Bersten des Tanks führen. Ein Bersten des Tanks kann zu Personenschäden und Sachschäden führen.

WARTUNG

⚠️ WARNUNG: Benutzen Sie niemals einen Luftkompressor, der nicht ordnungsgemäß funktioniert.

Falls der Luftkompressor ungewöhnlich zu arbeiten scheint, seltsame Geräusche erzeugt oder vibriert, stellen Sie die Benutzung sofort ein, und lassen Sie ihn von einem von Makita autorisierten Servicecenter reparieren.

⚠️ WARNUNG: Verwenden Sie nur Makita-Originalersatzteile.

Ersatzteile, die nicht von Makita hergestellt wurden, können Ihre Garantie ungültig machen, Fehlfunktionen verursachen und zu Verletzungen führen. Makita-Originalteile sind bei einem autorisierten Händler erhältlich.

⚠️ WARNUNG: DAS GERÄT SCHALTET SICH AUTOMATISCH EIN, WENN ES MIT STROM VERSORGT WIRD. BEI WARTUNGSARBEITEN KÖNNEN SIE SPANNUNGSQUELLEN, DRUCKLUFT ODER BEWEGLICHEN TEILEN AUSGESETZT SEIN. ES KANN ZU PERSONENSCHÄDEN KOMMEN. BEVOR SIE WARTUNGS- ODER REPARATURARBEITEN DURCHFÜHREN, SCHALTEN SIE DAS WERKZEUG AUS, NEHMEN SIE DEN AKKU HERAUS UND LASSEN SIE DEN LUFTDRUCK VOLLSTÄNDIG AB.

⚠️ VORSICHT: Vergewissern Sie sich vor der Durchführung von Inspektions- oder Wartungsarbeiten stets, dass das Werkzeug ausgeschaltet und der Akku abgenommen ist.

ANMERKUNG: Verwenden Sie auf keinen Fall Benzin, Waschbenzin, Verdünnern, Alkohol oder dergleichen. Solche Mittel können Verfärbung, Verformung oder Rissbildung verursachen.

Um die SICHERHEIT und ZUVERLÄSSIGKEIT dieses Produkts zu gewährleisten, sollten Reparaturen und andere Wartungs- oder Einstellarbeiten nur von Makita-Vertragswerkstätten oder Makita-Kundendienstzentren unter ausschließlicher Verwendung von Makita-Originalersatzteilen ausgeführt werden.

Um einen effizienten Betrieb und eine längere Lebensdauer des Luftkompressors zu gewährleisten, sollte ein routinemäßiger Wartungsplan erstellt und eingehalten werden. Das folgende Verfahren ist auf ein Gerät in einer normalen Arbeitsumgebung, das täglich in Betrieb ist, ausgerichtet. Falls erforderlich, sollte der Zeitplan an die Bedingungen angepasst werden, unter denen Ihr Kompressor benutzt wird. Die Änderungen hängen von den Betriebszeiten und der Arbeitsumgebung ab. Kompressorgeräte in extrem schmutziger und/oder ungünstiger Umgebung erfordern eine größere Häufigkeit aller Wartungskontrollen.

Routinemäßige Wartungsarbeiten

1. Lassen Sie Wasser aus dem Lufttank, etwaigen Feuchtigkeitsabscheidern oder Luftfilterreglern ab.
2. Prüfen Sie, ob es ungewöhnliche Geräusche und/oder Vibrationen gibt.
3. Überprüfen Sie den Luftfilter, und tauschen Sie ihn gegebenenfalls aus.

4. Überprüfen Sie die Luftleitungen und Anschlüsse auf Undichtigkeiten, und korrigieren Sie sie gegebenenfalls. Überprüfen Sie jedes Betriebsjahr, oder falls ein Problem vermutet wird, den Zustand des Rückschlagventils. Ersetzen Sie es, falls es beschädigt oder abgenutzt ist.
5. Halten Sie alle Schrauben, Bolzen und Abdeckungen fest montiert. Überprüfen Sie regelmäßig ihren Zustand.

⚠️ WARNUNG: Halten Sie alle Schrauben, Bolzen und Abdeckungen ordnungsgemäß angezogen. Falls sich Schrauben, Platten oder Abdeckungen lösen, können Personenschäden oder Sachschäden entstehen.

Empfohlene Intervalle für Inspektion und Wartung

Überprüfen und warten Sie den Kompressor innerhalb der in der folgenden Tabelle beschriebenen Fristen.

Teil	Aktion	Täglich (vor/nach der Benutzung)	Wöchentlich	Monatlich	Vierteljährlich
Insgesamt	Prüfen Sie, ob ungewöhnliche Geräusche und Vibrationen auftreten	✓	-	-	-
	Entfernen Sie Schmutz und Staub mit trockener Luft.	-	✓	-	-
Luftleitungen und Anschlüsse	Auf Undichtigkeiten überprüfen	✓	-	-	-
Lufttank	Die gesamte Luft ablassen und das Kondenswasser im Lufttank entleeren. (Öffnen Sie das Ablassventil.)	✓	-	-	-
	Auf Kratzer, Beulen oder Undichtigkeiten untersuchen.	✓	-	-	-
	Auf Rost, Löcher oder andere Mängel untersuchen, die einen unsicheren Zustand verursachen könnten.	-	-	-	✓
Schrauben und Muttern	Auf festen Sitz überprüfen.	-	✓	-	-
Handgriff	Öl und Schmierfett abwischen.	-	✓	-	-
Abschaltdruck	Überprüfen und einstellen.	-	✓	-	-
Luftfilter	Reinigen oder gegebenenfalls austauschen.	-	-	✓	-

Schmierung

Dieser Luftkompressor ist mit einer ölfreien Pumpe ausgestattet, die auf Langlebigkeit und Wartungsfreiheit ausgelegt ist.

Lagerung

Bevor Sie den Luftkompressor einlagern, sollten Sie folgende Arbeiten durchführen:

- Lesen Sie die Abschnitte „WARTUNG“ und „BETRIEB“, und führen Sie eine Wartung nach Bedarf durch. Lassen Sie unbedingt Wasser aus dem Lufttank ab.
 - Schützen Sie den Druckluftschlauch vor Beschädigungen (z. B. durch Betreten oder Überfahren).
- Lagern Sie den Luftkompressor an einem sauberen und trockenen Ort.

FEHLERSUCHE

Bevor Sie den Reparaturdienst anrufen, führen Sie zunächst Ihre eigene Inspektion durch. Falls Sie ein Problem finden, das nicht in der Anleitung erläutert wird, versuchen Sie nicht, das Werkzeug zu zerlegen.

Zustand der Unregelmäßigkeit	Wahrscheinliche Ursache (Funktionsstörung)	Abhilfemaßnahme
Der Kompressor läuft nicht.	Die Akku-Restkapazität ist zu niedrig.	Laden Sie den Akku auf.
	Der Druckschalter ist defekt.	Wenden Sie sich bezüglich einer Reparatur an Ihr örtliches autorisiertes Service-Center.
	Der Tankdruck übersteigt den Einschalldruck des Druckschalters.	Der Kompressor schaltet sich ein, wenn der Tankdruck auf den Einschalldruck abfällt.
	Das automatische Abschaltssystem ist aktiviert worden.	Schalten Sie den Kompressor aus, und nehmen Sie den Akku heraus. Installieren Sie den Akku, nachdem der Kompressor abgekühlt ist.
Auslösung des Sicherheitsventils	Der Druckschalter-Abschaltdruck ist zu hoch.	Wenden Sie sich bezüglich einer Reparatur an Ihr örtliches autorisiertes Service-Center.
	Das Sicherheitsventil ist defekt.	Wenden Sie sich bezüglich einer Reparatur an Ihr örtliches autorisiertes Service-Center.
Das automatische Abschaltssystem wird wiederholt aktiviert.	Schlechte Belüftung. Die Raumtemperatur ist zu hoch.	Bringen Sie den Kompressor in einen gut belüfteten Bereich.
	Elektrische Überlastung.	Schalten Sie den Kompressor aus, und lassen Sie ihn abkühlen; entfernen Sie den Akku und setzen Sie ihn wieder ein.
	Der Motor ist defekt.	Wenden Sie sich bezüglich einer Reparatur an Ihr örtliches autorisiertes Service-Center.
Nach dem Abschalten des Kompressors tritt ständig Luft aus.	Lockere Luftleitungen und Anschlüsse.	Überprüfen Sie alle Verbindungen mit einer Seifenwasserlösung, und ziehen Sie sie fest.
	Lockereres oder offenes Ablassventil.	Das Ablassventil festziehen/schließen.
	Luftaustritt aus dem Rückschlagventil.	Wenden Sie sich bezüglich einer Reparatur an Ihr örtliches autorisiertes Service-Center.
Kompressor läuft kontinuierlich	Der Luftfilter ist verschmutzt.	Reinigen Sie den Luftfilter, oder tauschen Sie das Filterelement aus.
	Defekte Luftleitungen und Anschlüsse	Alle Anschlüsse überprüfen und festziehen oder ersetzen.
	Lockereres oder offenes Ablassventil.	Das Ablassventil festziehen/schließen.
	Der Druckschalter ist defekt.	Wenden Sie sich bezüglich einer Reparatur an Ihr örtliches autorisiertes Service-Center.
	Übermäßiger Luftverbrauch.	Luftverbrauch verringern. Der Kompressor ist möglicherweise nicht groß genug für die Anforderungen des Werkzeugs. Es wird empfohlen, die Luftkompressoren mit einem Arbeitszyklus von 50% oder weniger zu betreiben.
	Defekte Luftkompressorpumpe (Kolbenringe sind verschlissen oder Einlass-/Auslassventile defekt)	Wenden Sie sich bezüglich einer Reparatur an Ihr örtliches autorisiertes Service-Center.

SONDERZUBEHÖR

⚠️ WARNUNG: Die folgenden Makita-Zubehörteile oder Vorrichtungen werden für den Einsatz mit dem in dieser Anleitung beschriebenen Makita-Werkzeug empfohlen. Der Gebrauch anderer Zubehörteile oder Vorrichtungen kann zu schweren Personenschäden führen.

⚠️ WARNUNG: Verwenden Sie die Makita-Zubehörteile oder -Vorrichtungen nur für ihren vorgesehenen Zweck. Fehlgebrauch eines Zubehörteils oder einer Vorrichtung kann zu schweren Verletzungen führen.

Wenn Sie weitere Einzelheiten bezüglich dieser Zubehörteile benötigen, wenden Sie sich bitte an Ihre Makita-Kundendienststelle.

- Druckluftschlauch
- Original-Makita-Akku und -Ladegerät

HINWEIS: Manche Teile in der Liste können als Standardzubehör im Werkzeugsatz enthalten sein. Sie können von Land zu Land unterschiedlich sein.

SPECIFIKATIONER

Modell:	AC001G
l/min vid 0,62 MPa (l/min vid 6,2 bar)	34 l/min
Inkopplingstryck	0,72 MPa (7,2 bar)
Urkopplingstryck	0,93 MPa (9,3 bar)
Maxtryck utlopp	0,93 MPa (9,3 bar)
Borring x Slaglängd x Antal	36 mm x 30 mm x 1
Motorvarvtal	6 000 min ⁻¹
Tankstorlek	7,6 l
Smörjning	Oljefri
Märkspänning	36 V - 40 V likström max.
Dimensioner (L x B x H)	302 mm x 434 mm x 382 mm
Nettovikt	11,6 - 12,2 kg

- På grund av vårt pågående program för forskning och utveckling kan dessa specifikationer ändras utan föregående meddelande.
- Specifikationer och batterikassett kan variera mellan olika länder.

Tillgänglig batterikassett och laddare

Batterikassett	BL4020 / BL4025 / BL4040* / BL4050F* * : Rekommenderat batteri
Laddare	DC40RA/DC40RB/DC40RC







- Vissa av batterikassetterna och laddarna på listan ovan kanske inte finns tillgängliga i din region.

⚠ VARNING: Använd endast Makitas batterikassetter och laddare från listan ovan. Användning av andra batterikassetter och laddare kan orsaka personskada och/eller brand.

OBS: Batterikassett och laddare ingår inte.

Symboler

Följande visar symbolerna som kan användas för utrustningen. Se till att du förstår innebörden innan användning.

	Läs igenom bruksanvisningen.
	Var extra försiktig och uppmärksam.
	Risk för elektrisk stöt. Försiktigt: innan arbete utförs på kompressorn måste batterikassetten tas bort.
	Risk för höga temperaturer. Försiktigt: kompressorn innehåller delar som kan bli mycket varma.
	Risk för oavsiktlig igångsättning. OBS! Kompressorn kan starta automatiskt om den är igång när det inträffar ett strömbrott och strömmen sedan kommer tillbaka.
	Använd skyddsglasögon.



Använd hörselskydd.



Gäller endast inom EU
P.g.a. förekomsten av farliga komponenter i utrustningen kan avfall innehållande elektrisk och elektronisk utrustning, ackumulatörer och batterier ha negativ inverkan på miljön och människors hälsa. Kasserade inte elektriska och elektroniska apparater eller batterier ihop med hushållsavfall!
I enlighet med EU-direktiven om avfall som utgörs av eller innehåller elektrisk och elektronisk utrustning och om batterier och ackumulatörer och förbrukade batterier och ackumulatörer, och dess införlivande i nationell lagstiftning, bör förbrukad elektrisk och elektronisk utrustning, batterier och ackumulatörer förvaras separat och transporteras till en särskild uppsamlingsplats för kommunalt avfall, som drivs i enlighet med regelverket för miljöskydd. Detta anges av symbolen med den överkryssade soptunnan på hjul som sitter på utrustningen.



Garanterad ljudeffektnivå enligt EU-direktivet för utomhusbuller. Garanterad ljudeffektnivå enligt UKCA-direktivet för utomhusbuller.



Ljudeffektnivå enligt Australia NSW Noise Control Regulation (Bullerreglering)

Buller

Den normala bullernivån för A-belastning är bestämd enligt EN ISO 3744: 2010:

Ljudtrycksnivå (L_{pA}): 68 dB (A)

Mätölerans (K): 2,5 dB (A)

Bullernivån vid arbete kan överstiga 80 dB (A).

OBS: Det deklarerade bullervärdet har uppmätts i enlighet med standardtestmetoden och kan användas för jämförandet av en maskin med en annan.

OBS: Det deklarerade bulleremissionsvärdet kan också användas i en preliminär bedömning av exponering för vibration.

⚠ VARNING: Använd hörselskydd.

⚠ VARNING: Bulleremissionen under faktisk användning av maskinen kan skilja sig från det deklarerade värdet, beroende på hur maskinen används och särskilt vilken typ av arbetsstycke som behandlas.

⚠ VARNING: Var noga med att identifiera säkerhetsåtgärder för att skydda användaren, vilka är grundade på en uppskattning av graden av exponering för vibrationer under de faktiska användningsförhållandena, (ta, förutom avtryckartiden, med alla delar av användarcykeln i beräkningen, som till exempel tiden då maskinen är avstängd och när den går på tomgång).

Försäkran om överensstämmelse

Gäller endast inom EU

Försäkran om överensstämmelse inkluderas som bilaga A till denna bruksanvisning.

VIKTIGA SÄKERHETSANVISNINGAR

SPARA DESSA ANVISNINGAR.

⚠ VARNING:

- **FELAKTIG DRIFT ELLER UNDERHÅLL AV DENNA PRODUKT KAN RESULTERA I ALLVARLIGA PERSONSKADOR OCH MATERIELLA SKADOR.**
- **LÄS OCH FÖRSÄKRA DIG OM ATT DU HAR FÖRSTÅTT ALLA VARNINGAR OCH BRUKSANVISNINGEN INNAN DU ANVÄNDER UTRUSTNINGEN.**

- **Spara denna bruksanvisning för framtida referens och som anvisningar för andra. Om du lånar ut kompressorn och tryckluftsdrivna verktyg ska du bara låna ut dessa till personer som har erfarenhet av att använda dessa, och kom ihåg att även skicka med bruksanvisningen.**
- **Nyborjare eller oerfarna användare bör instrueras i hur verktyget fungerar. Låt aldrig barn eller personer som inte känner till dessa anvisningar använda kompressorn och tryckluftsdrivna verktyg.**

⚠ VARNING:

Säkerhet på arbetsplatsen

- **Se till att arbetsområdet är rent och har bra belysning. Oordning och mörker är olycksrisker.**
- **Använd inte kompressorn i explosiva områden, till exempel i närheten av lättantändliga vätskor, gaser eller damm. Kompressorn skapar gnistor som kan antända dammet eller ångorna.**
- **Se till att åskådare, barn och besökare håller ett säkerhetsavstånd när det tryckluftsdrivna verktyget används. Om du blir distraherad kan du förlora kontrollen. Skydda andra i arbetsområdet mot skräp, som flisor och gnistor. Sätt upp barriärer eller skydd vid behov. Barn bör aldrig vistas i arbetsområdet.**
- **Rekommenderad rumstemperatur är +5 °C till +30 °C. (0 °C till som högst + 40 °C)**

⚠ VARNING:

Risk för farlig drift

VAD KAN HÄNDA

Farlig drift av luftkompressorn kan leda till att du eller andra skadas allvarligt.

SÅ FÖRHINDRAR DU DENNA RISK

- **Läs igenom och försäkra dig om att du har förstått alla anvisningar och varningar i denna bruksanvisning.**
- **Läs om hur luftkompressorn och dess kontroller fungerar och hur du använder dem.**
- **Håll alla personer, husdjur och hinder borta från arbetsområdet.**
- **Se alltid till att hålla barn borta från luftkompressorn.**
- **Använd inte produkten när du är trött eller påverkad av alkohol eller läkemedel. Var alltid uppmärksam. Om du blir distraherad kan du förlora kontrollen.**
- **Koppla aldrig ur produktens säkerhetsfunktioner.**
- **Se till att det finns en brandsläckare i arbetsområdet.**
- **Använd inte maskinen om det saknas delar eller om delar är trasiga, och använd inga delar som inte har godkänts av tillverkaren.**
- **Kontrollera alltid före användningen att kompressorn är säker att använda. Om rörliga delar sitter snett eller kärvar, om en del är trasig eller om det finns andra funktionsfel, bör kompressorn lämnas in på service innan du använder den igen. Många olyckor orsakas av dåligt underhållna produkter.**

VARNING:

Risk för att lufttanken går sönder



VAD KAN HÄNDA

Följande förhållanden kan leda till en försvagning av tanken och **RESULTERA I EN VÅLDSAM TANKEEXPLOSION, VILKET KAN RESULTERA I ATT DU ELLER ANDRA SKADAS ALLVARLIGT:**

- Om inte allt vatten i tanken töms ut, kan det göra att tanken rostar, med följden att tankväggen tunnas ut.
- Modifieringar eller försök att reparera tanken.
- Otillåtna modifieringar av tryckbrytaren, säkerhetsventilen eller andra komponenter som styr tanktrycket.

SÅ FÖRHINDRAR DU DENNA RISK

- Töm lufttanken varje dag eller efter användning. Om lufttanken börjar läcka, byt ut den omedelbart mot en ny tank, alternativt byt ut hela kompressorn.
- Borra aldrig i, svetsa eller på annat sätt modifiera lufttanken eftersom detta gör att den försvagas. Tanken kan spricka eller explodera. Byt ut den mot en ny lufttank.
- Följ utrustningstillverkarens rekommendation och överskrid aldrig tillbehörets angivna maxtryck. Använd aldrig kompressorn för att pumpa upp föremål med lågt tryck, som barnleksaker, fotbollar, basketbollar osv.

VARNING:

Risk för att tillsatser och tillbehör sprängs



VAD KAN HÄNDA

- Om tryckmärkningen för tryckluftsdrivna verktyg, sprutpistoler, tryckluftsdrivna tillbehör, däck och andra pumpbara föremål överskrids, kan det göra att de exploderar eller flyger isär, vilket kan resultera i att du eller andra skadas allvarligt.
- Utöver säkerhetsreglerna för kompressorn, följ alltid säkerhetsreglerna som rekommenderas av tillverkaren av luftkompressorn. Om du följer denna regel minskar du risken för allvarliga personskador.

VARNING:

Risk vid pumpning av däck

VAD KAN HÄNDA

Om för mycket luft fylls på i ett däck kan det resultera i allvarliga personskador och materiella skador.

SÅ FÖRHINDRAR DU DENNA RISK

- Kontrollera däcktrycket med en däcktrycksmätare före varje användning. Vid pumpning av däck, kontrollera det rekommenderade trycket som står skrivet på däckets sidovägg.

OBS: Utrustning som används vid pumpning av däck, såsom lufttankar och kompressorer kan pumpa små däck och liknande mycket snabbt. Justera lufttillförseln så att den är lika med eller mindre än det specificerade däcktrycket. För att förhindra övertryck, fyll på lite luft i taget och kontrollera däcktrycket med en däcktrycksmätare.

VARNING:

Risk för elektrisk stöt



VAD KAN HÄNDA

Denna luftkompressorn är eldriven. I likhet med andra eldrivna enheter kan kompressorn orsaka en elektrisk stöt om den inte används på rätt sätt.

SÅ FÖRHINDRAR DU DENNA RISK

- Elektriska installationer eller reparationer som behöver göras på denna produkt ska utföras av kvalificerad servicepersonal eller en behörig elektriker, i enlighet med nationella och lokala elektriska koder.
- Använd aldrig kompressorn utomhus när det regnar eller i fuktiga miljöer.
- Använd aldrig kompressorn med kåpor eller skydd som är skadade eller om de är borttagna.
- Minska risken för elektrisk stöt genom att inte utsätta den för regn. Förvara inomhus.
- Utsätt inte kompressorn för regn eller fukt. Vatten som kommer in i kompressorn ökar risken för elektrisk stöt.
- Undvik kroppskontakt med jordade ytor som till exempel rör, element, spisar och kylskåp. Det finns en ökad risk för elstöt om din kropp är jordad.

VARNING:

Risk för explosion eller brand



VAD KAN HÄNDA

Det är normalt att elektriska kontakter i motorn och tryckbrytaren ger ifrån sig gnistor när kompressorn startar eller stannar. Använd aldrig kompressorn i en atmosfär där det finns brandfarliga ångor. Om du gör det kan det leda till att du eller andra skadas allvarligt.

SÅ FÖRHINDRAR DU DENNA RISK

- Använd alltid kompressorn i ett väl ventilerat område som är fritt från bensin- och lösningsmedelsångor.
- Använd inte brännbara vätskor i slutna utrymmen.
- Vädra alltid ut besprutningsområdet.
- Rök inte under besprutning och spraya aldrig mot en plats där det finns gnistkällor eller öppna lågor.
- Håll kompressorer på så stort avstånd från besprutningsområdet som möjligt, eller minst 6,1 m från besprutningsområdet och allt brandfarligt material.
- Förvara brandfarligt material på en säker plats, på behörigt avstånd från kompressorn.

VARNING:

Risk för andning



VAD KAN HÄNDA

- Tryckluften från kompressorn är inte säker att andas in. Luftflödet kan innehålla kolmonoxid eller andra ångor, eller partiklar från tanken eller andra komponenter.
- Sprayat material såsom färg, lösningsmedel, färgborttagningsmedel, bekämpningsmedel, ogräsmiddel osv. innehåller farliga ångor och gifter.
- Inandning av kompressorångor eller ångor från sprayat material resultera i allvarliga personsador.

SÅ FÖRHINDRAR DU DENNA RISK

- Andas aldrig in luft från kompressorn, antingen direkt eller från en andningsapparat som har anslutits till kompressorn.
- Arbeta på en plats med bra tvärventilation.
- Läs och följ säkerhetsanvisningarna på etiketten eller säkerhetsdatabladet för det material som du sprayar. Använd en godkänd andningsapparat som är utformad för att användas med din specifika tillämpning.
- Bär inte runt på kompressorn medan du sprutlackerar.

VARNING:

Risker med buller

- Använd hörselskydd för att skydda din hörsel mot höga ljud från utloppet och kompressorn när denna är igång.

VARNING:

Risker med tryckluft



VAD KAN HÄNDA

Tryckluften kan orsaka skador på mjukdelar, och den kan göra att smuts, flisor, lösa partiklar och små föremål slungas iväg med hög hastighet, vilket kan resultera i materiella skador eller personsador.

SÅ FÖRHINDRAR DU DENNA RISK

- Använd alltid godkända skyddsglasögon med sideskydd när du använder eller underhåller kompressorn.
- Rikta aldrig ett munstycke eller sprutmunstycke mot någon del av kroppen eller andra människor eller djur.
- Stäng alltid av kompressorn och släpp ut trycket i luftledningen innan underhåll utförs på kompressorn, tillsatser eller tillbehör.

VARNING:

Risker från rörliga delar



VAD KAN HÄNDA

Kompressorn startar automatiskt när PÅ/Auto-AV-strömbrytaren står i läge PÅ/Auto. Om du försöker reparera eller underhålla kompressorn medan denna är igång eller är ansluten till ett eluttag, utsätter du dig för risken att komma i kontakt med rörliga delar. Dessa rörliga delar kan orsaka allvarliga personsador.

SÅ FÖRHINDRAR DU DENNA RISK

- Stäng alltid av PÅ/Auto-AV-strömbrytaren och ta bort batterikassetten. Efter det gör du tanken och eventuella tillsatser trycklösa innan du försöker utföra underhåll på eller reparera produkten.
- Använd aldrig kompressorn med kåpor eller skydd som är skadade eller om de är borttagna.
- Håll hår, kläder och handskar på avstånd från rörliga delar. Löst sittande kläder, smycken eller långt hår kan fastna i de rörliga delarna.
- Luftventiler kan täcka för rörliga delar och bör därför också undvikas.

VARNING:

Risk för brännskador

- **Använd inte den portabla kompressorn med dörrarna eller kapslingarna öppna!**
- **Öppna inte kranen innan luftslangen har koplats in!**



VAD KAN HÄNDA

Kontakt med heta delar som kompressoraggregatet eller utloppsroren kan ge allvarliga brännskador på huden.

SÅ FÖRHINDRAR DU DENNA RISK

- Rör aldrig vid heta komponenter under eller direkt efter användning av kompressorn. Sträck dig inte runt skyddskåpor eller försök att utföra underhåll förrän kompressorn har svalnat.
- Håll alltid i handtaget när du flyttar eller transporterar kompressorn.
- Rör inte varma delar såsom cylinder, cylinderhuvud och avgasslangen när du använder kompressorn och inom en timme efter användning. Dessa delar blir varma och kan orsaka brännskador.

VARNING:

Transport

- **Håll alltid i handtaget när du hanterar, lyfter, flyttar eller transporterar kompressorn. Försök inte att dra eller bära luftkompressorn i slangen. Om du gör det kan kompressorn och/eller slangen ta skada.**

- Bär alltid kompressorn på rätt sätt. Felaktig transport och lyft av kompressorn kan göra att kompressorn skadas.
 - Den maximala dragvinkeln är 30°.
 - Använd inte fordon för att dra kompressorn.
 - Ställ inte kompressorn under brandfarligt, explosivt eller lätt nedbrytbart material.
 - För att undvika oavsiktlig igångsättning;
 - bär inte kompressorn långa sträckor;
 - bär inte kompressorn när lufttanken är fylld med tryckluft, och;
 - undvik potentiellt farliga situationer, som att ställa kompressorn i ett fordon, på en stege eller byggställning.
10. Följ alla laddningsinstruktioner och ladda inte batteripaketet eller maskinen utanför det temperaturintervall som anges i instruktionerna. Felaktig laddning, eller vid temperaturer utanför det angivna intervallet, kan skada batteriet och öka risken för brand.
 11. Låt en behörig reparatör utföra service och underhåll med originalreservdelar. Detta garanterar fortsatt säker användning av produkten.
 12. Ändra inte på maskinen eller batteripaketet och försök inte reparera dem, utom enligt vad som anges i användnings- och skötselinstruktionerna.

El- och batterisäkerhet

1. Undvik farliga miljöer. Använd inte verktyget på fuktiga eller blöta områden, eller utsätt det för regn. Vatten som kommer in i verktyget ökar risken för elektrisk stöt.
2. Förhindra oavsiktlig start. Försäkra dig om att strömbrytaren står i avstängt läge innan du ansluter batteripaketet, tar upp eller bär maskinen. Att bära maskinen med fingrarna på strömbrytaren eller koppla in maskinen till strömmen när strömbrytaren är intryckt inbjuder till olyckor.
3. Koppla från batteripaketet från maskinen innan justeringar utförs, tillbehör byts eller maskinen lagras. Genom dessa förebyggande säkerhetsåtgärder minskas risken att maskinen startas oavsiktligt.
4. Ladda endast med den batteriladdare som angetts av tillverkaren. En laddare som passar en viss typ av batteripaket kan skapa risk för brand när den används tillsammans med ett annat batteripaket.
5. Använd endast maskiner med specifik angivna batteripaket. Användning av andra batteripaket kan skapa risk för personskada och brand.
6. När batteripaketet inte används ska det hållas borta från andra metallföremål som till exempel gem, mynt, nycklar, spik, skruv eller andra små metallföremål som kan skapa anslutning från en terminal till den andra. Kortslutning av batteripolerna kan orsaka brännskador eller brand.
7. Undvik kontakt med den vätska som eventuellt kan tränga ut ur batteriet om det används på fel sätt. Spola med vatten om kontakt ändå råkar uppstå. Om du får vätska i ögonen ska du uppsöka läkare. Vätska från batteriet kan orsaka irritation på huden eller brännskador.
8. Använd inte ett batteripaket eller en maskin som har skadats eller ändrats. Skadade eller ändrade batterier kan uppföra sig opålitligt, vilket kan leda till brand, explosion eller skaderisk.
9. Utsätt inte batteripaketet eller maskin för brand eller höga temperaturer. Exponering för brand eller temperaturer över 130 °C (265 °F) kan leda till explosion.

Viktiga säkerhetsanvisningar för batterikassetten

1. Innan batterikassetten används ska alla instruktioner och varningsmärken på (1) batteriladdaren, (2) batteriet och (3) produkten läsas.
2. Montera inte isär eller mixtra med batterikassetten. Det kan leda till brand, överdriven värme eller explosion.
3. Om drifttiden blivit avsevärt kortare ska användningen avbrytas omedelbart. Det kan uppstå överhettning, brännskador och t o m en explosion.
4. Om du får elektrolyt i ögonen ska de sköljas med rent vatten och läkare uppsökas omedelbart. Det finns risk för att synen förloras.
5. Kortslut inte batterikassetten.
 - (1) Rör inte vid polerna med något strömförande material.
 - (2) Undvik att förvara batterikassetten tillsammans med andra metallobjekt som t.ex. spikar, mynt o.s.v.
 - (3) Skydda batteriet mot vatten och regn. En batterikortslutning kan orsaka ett stort strömflöde, överhettning, brand och maskinhaveri.
6. Drifttemperaturen för batterikassetten är mellan 0 °C och 40 °C.
7. Förvara inte batterikassetten på platser där temperaturen kan nå -20 °C eller mindre, eller 40 °C eller mer.
8. Förvara och använd inte verktyget och batterikassetten på platser där temperaturen kan nå eller överstiga 50 °C.
9. Bränn inte upp batterikassetten även om den är svårt skadad eller helt utsliten. Batterikassetten kan explodera i öppen eld.
10. Spika inte i, krossa, kasta, tappa eller slå batterikassetten mot hårda föremål. Dylika handlingar kan leda till brand, överdriven värme eller explosion.
11. Använd inte ett skadat batteri.
12. De medföljande litiumjonbatterierna är föremål för kraven i gällande lagstiftning för farligt gods. För kommersiella transporter (av t.ex. tredje parter som speditiönsfirmor) måste de särskilda transportkrav som anges på emballaget och etiketter iakttagas.

För att förbereda den produkt som ska avsändas krävs att du konsulterar en expert på riskmaterial. Var också uppmärksam på att det i ditt land kan finnas ytterligare föreskrifter att följa. Tejpa över eller maskera blottade kontakter och packa batteriet på sådant sätt att det inte kan röra sig fritt i förpackningen.

13. När batterikassetten ska kasseras måste den tas bort från maskinen och kasseras på ett säkert sätt. Följ lokala föreskrifter beträffande avfallshandtering av batteriet.
14. Använd endast batterierna med de produkter som specificerats av Makita. Att använda batterierna med ej godkända produkter kan leda till brand, överdriven värme, explosion eller utläckande elektrolyt.
15. Om maskinen inte används under en lång tid måste batteriet tas bort från maskinen.
16. Under och efter användning kan batterikassetten bli het vilket kan orsaka brännskador eller lättare brännskador. Var uppmärksam på hur du hanterar varma batterikassetter.
17. Vidrör inte verktygets kontakter direkt efter användning eftersom de kan bli heta och orsaka brännskador.
18. Låt inte flisor, damm eller smuts fastna i kontakterna, i håll eller spår i batterikassetten. Det kan leda till att verktyget eller batterikassetten värms upp, fattar eld, går sönder eller inte fungerar som de ska, vilket kan orsaka brännskador eller personsador.
19. Såvida inte verktyget stöder arbeten i närheten av högspänningsledning får batterikassetten inte användas i närheten av en högspänningsledning. Det kan leda till att verktyget eller batterikassetten går sönder eller inte fungerar korrekt.
20. Förvara batteriet utom räckhåll för barn.

SPARA DESSA ANVISNINGAR.

⚠ FÖRSIKTIGT: Använd endast äkta Makita-batterier. Användning av oäkta Makita-batterier eller batterier som har manipulerats kan leda till person- och utrustningsskador eller till att batteriet fattar eld. Det upphäver också Makitas garanti för verktyget och laddaren.

Tips för att uppnå batteriets maximala livslängd

1. Ladda batterikassetten innan den är helt urladdad. Stanna alltid maskinen och ladda batterikassetten när du märker att maskinen blir svagare.
2. Ladda aldrig en fulladdad batterikasset. Överladdning förkortar batteriets livslängd.
3. Ladda batterikassetten vid en rumstemperatur på 10 °C - 40 °C. Låt en varm batterikasset svalna innan den laddas.
4. När batterikassetten inte används ska den tas bort från verktyget eller laddaren.
5. Ladda batterikassetten om du inte har använt den på länge (mer än sex månader).

INTRODUKTION

Allmän information

Denna luftkompressor är utrustad med en oljefri pump som är konstruerad för att ha en lång livslängd utan att kräva underhåll.

Kompressorn kan användas för tryckluftsdrivna spikpistoler och häftpistoler med lämplig klassning. En tryckregulator avsedd för dessa tillämpningar medföljer.

Avsedd användning

Denna luftkompressor är avsedd för professionell användning av spik- och häftpistoler.

⚠ VARNING: Använd aldrig kompressorn för andra ändamål än att driva en spikpistol eller häftpistol med lämplig klassning. Användning av kompressorn för andra ändamål kan resultera i materiella skador och personsador.

Om möjligt bör man använda separata lufttransformatorer som kombinerar funktionerna luftreglering och/eller fukt- och smutsborttagning.

⚠ VARNING: Använd endast tryckmätaren som referens. Kontrollera lufttrycket med kalibrerad mätutrustning under och efter pumpning.

Beskrivning av delar

► Fig.1

1	Lufftfilter (luftintag)	2	Batterikasset	3	Bärhandtag	4	PÅ/ Auto-AV-strömbrytare
5	Regulator	6	Utloppstryckmätare	7	Luftutlopp (Rc 1/4)	8	Snabbkoppling (landsspecifik)
9	Tryckmätare för tank	10	Säkerhetsventil	11	Tömningsventil	12	Lufttank

⚠ FÖRSIKTIGT: Använd alltid tillbehör och tillsatser som rekommenderas för användning med Makita-produkten. Om denna rekommendation inte följs kan det leda till personsador. Tillbehör och tillsatser måste användas för det tänkta användningsområdet. Om du behöver hjälp, kontakta ditt lokala Makita servicecenter.

Ordlista

MPa (megapascal): Metrisk tryckmätning. 1 megapascal motsvarar 10 bar.

Inkopplingstryck: När motorn är avstängd fortsätter trycket i lufttanken att sjunka i takt med att du fortsätter använda tillbehöret eller det tryckluftsdrivna verktyget. När tanktrycket sjunker till en viss nivå startas motorn om automatiskt. Detta tryck kallas "inkopplingstryck".

Urkopplingstryck: När du slår på luftkompressorn startar den och trycket i lufttanken börjar att byggas upp. Trycket fortsätter att öka till dess att motorn stängs av automatiskt – detta görs för att skydda lufttanken mot att trycket blir högre än vad den är konstruerad för. Det tryck vid vilket motorn stängs av kallas "urkopplingstryck".

Inspektion i samband med leverans

SKADOR: Varje luftkompressorn har testats och kontrollerats noga innan den lämnar fabriken. Felaktig hantering kan resultera i skador under transporten, vilket i sin tur leder till problem med kompressorn under drift.

När du får produkten ska du omedelbart kontrollera utrustningen med avseende på dolda eller synliga skador för att undvika kostnaden för att åtgärda sådana fel. Detta bör göras oavsett om det finns synliga tecken på skador på förpackningen eller inte. Om produkten har skickats direkt till dig, ska eventuella skador rapporteras till speditören och en inspektion av godset ska avtalas omedelbart.

Installation och inkörning

Placering av luftkompressorn

Förvara luftkompressorn på en ren, torr och väl ventilerad plats. Luftfiltret får aldrig blockeras eftersom detta kan minska luftflödet till luftkompressorn. Luftkompressorn bör placeras minst 305 mm från väggar eller andra hinder som kommer att störa luftflödet. Luftkompressorns huvud och hölje är konstruerat på ett sätt som gör att kompressorn kyls ordentligt. Om luftfuktigheten är hög kan ett luftfilter installeras på luftutloppets adapter för att avlägsna överflödigt fukt. Följ instruktionerna som medföljer luftfiltret för korrekt installation.

Placera luftkompressorn på plant underlag så att den står stadigt på gummifötterna.

⚠ VARNING: Fallrisk

VAD KAN HÄNDA

Luftkompressorn kan falla ner från ett bord, en arbetsbänk eller ett tak, med skador på kompressorn som följd. Om kompressorn skulle falla ner kan den även orsaka allvarliga personskador hos användaren eller en olycka med dödlig utgång.

SÅ FÖRHINDRAR DU DENNA RISK

Använd bara kompressorn om den står stadigt för att förhindra att den plötsligt sätts i rörelse. Använd aldrig kompressorn på ett tak eller någon hög punkt. Anslut en förlängningsslang för att nå höga punkter.

Drifttemperatur

Drifttemperaturen för denna kompressorn är mellan 0 °C och 40 °C.

⚠ FÖRSIKTIG: Använd aldrig kompressorn vid temperaturer under 0 °C och över 40 °C.

Driftyckel

Vi rekommenderar att alla Makita-tillverkade luftkompressorer inte används i driftyckel över 50 %. Detta innebär att en luftkompressor som pumpar luft mer än 50 % under en timme betraktas som missbruk, eftersom luftkompressorn inte är dimensionerad för det nödvändiga luftbehovet.

Rörledningar

Rör av plast eller PVC är inte avsedda att användas med tryckluft. Oavsett vilken tryckklassning ett plaströr har, kan detta gå sönder på grund av lufttrycket. Använd endast metallrör för luftdistributionsledningar. Om en rörledning behövs, använd rör med samma dimension som eller större än lufttankens utlopp. Rörledningar som är för små kommer att begränsa luftflödet. Om rörledningen är mer än 30,5 m lång, använd nästa större storlek. Gräv ner underjordiska ledningar under frostlinjen och undvik fickor där kondens kan ansamlas och frysa till. Applicera tryck innan de underjordiska ledningarna täcks över för att säkerställa att alla rörskarvar är läckagesäkra.

Skyddssystem för batteri

Kompressorn är utrustad med ett batteriskyddssystem. Detta system bryter automatiskt strömmen till motorn för att förlänga kompressorns och batteriets livslängd. Kompressorn stoppar automatiskt under användningen om kompressorn eller batteriet hamnar i en av följande situationer:

Överbelastning

Kompressorn/batteriet används på ett sätt som gör att det förbrukar onormalt mycket ström. Om detta sker stänger du av kompressorn och upphör med det arbete som gjorde att kompressorn överbelastades. Starta därefter upp kompressorn igen.

Om kompressorn inte startar är batteriet överhettat. Låt då batteriet svalna innan du startar kompressorn igen.

Batterispänningen faller

Den kvarvarande batterikapaciteten är för låg och kompressorn fungerar inte. Om du trycker in avtryckaren går motorn igång men stannar snart igen. I detta läge tar du bort batterikassetten och laddar den.

Skydd mot andra orsaker

Skyddssystemet är också utformat för att hantera andra orsaker som skulle kunna skada kompressorn, och gör att verktyget kan stanna automatiskt. Om kompressorn stannat tillfälligt eller helt slutat fungera utför du följande steg för att åtgärda problemen.

1. Stäng av kompressorn och slå sedan på den igen för att starta om den.
2. Ladda upp batteriet eller byt ut det mot ett uppladdat batteri.
3. Låt kompressorn och batteriet svalna.

Om ingen förbättring kan hittas genom att återställa skyddssystemet, kontakta ditt lokala Makita Service Center.

ANVÄNDNING

Montera eller demontera batterikassetten

⚠ FÖRSIKTIGT: Stäng alltid av maskinen innan du monterar eller tar bort batterikassetten.

⚠ FÖRSIKTIGT: Håll stadigt i maskinen och batterikassetten när du monterar eller tar bort batterikassetten. I annat fall kan det leda till att de glider ur dina händer och orsakar skada på maskinen och batterikassetten samt personskada.

► **Fig. 2:** 1. Röd indikator 2. Knapp 3. Batterikassett

Ta bort batterikassetten genom att skjuta ner knappen på kassetten framsida samtidigt som du drar ut batterikassetten.

Sätt i batterikassetten genom att rikta in tungan på batterikassetten mot spåret i höljet och skjut den på plats. Tryck in batterikassetten ordentligt tills den låser fast med ett klick. Om du kan se den röda indikatorn som bilden visar är den inte låst ordentligt.

⚠ FÖRSIKTIGT: Sätt alltid i batterikassetten helt tills den röda indikatorn inte längre syns. I annat fall kan den oväntat falla ur verktyget och skada dig eller någon annan.

⚠ FÖRSIKTIGT: Montera inte batterikassetten med våld. Om kassetten inte lätt glider på plats är den felinsatt.

Indikerar kvarvarande batterikapacitet

Tryck på kontrollknappen på batterikassetten för att se kvarvarande batterikapacitet. Indikatorlamporna lyser i ett par sekunder.

► **Fig. 3:** 1. Indikatorlampor 2. Kontrollknapp

Indikatorlampor			Kvarvarande kapacitet
Upplyst	Av	Bliktar	
■	□	▬	75% till 100%
■ ■ ■ ■			
■ ■ ■ □			50% till 75%
■ ■ □ □			25% till 50%
■ □ □ □			0% till 25%
▬ □ □ □			Ladda batteriet.
■ ■ □ □			Batteriet kan ha skadats.
□ □ ■ ■			

OBS: Beroende på användningsförhållanden och den omgivande temperaturen kan indikationen skilja sig lätt från den faktiska batterikapaciteten.

OBS: Den första (längst till vänster) indikatorlampan kommer att blinka när batteriskyddssystemet fungerar.

Beskrivning av användning

⚠ VARNING: Bullerrisk

- Använd hörselskydd för att skydda din hörsel mot höga ljud från utloppet och kompressorn när denna är igång.

Tömningsventil:

Tömningsventilen sitter längst ner på lufttanken och används för att tömma ut kondensen efter varje användningstillfälle.

Automatisk avstängningssystem:

Om kompressorn stängs av automatiskt innan den har kommit upp i det vanliga urkopplingsstrycket:

1. Sätt PÅ/Auto-AV-strömbrytaren till läge "AV".
2. Ta bort batterikassetten.
3. Vänta tills kompressorn har svalnat (cirka 10 min).
4. Sätt i batterikassetten.
5. Sätt PÅ/Auto-AV-strömbrytaren till läge "PÅ/Auto".

PÅ/Auto-AV-strömbrytare:

Sätt denna strömbrytare till läge på (I) för att spänningsmata tryckbrytaren automatiskt, och till läge av (0) för att stänga av strömmen när du är klar med att använda kompressorn eller när kompressorn lämnas utan uppsikt.

⚠ VARNING: Stäng alltid av (0) PÅ/Auto-AV-strömbrytaren när kompressorn inte används.

⚠ FÖRSIKTIGT: Stäng av (0) PÅ/Auto-AV-strömbrytaren när du bär verktyget.

Luftfilter (Luftintag):

Se till att luftfiltret alltid är rent. Använd inte kompressorn med luftfiltret borttaget. Kompressorn arbetar inte på full effekt om luftfiltret är smutsigt.

Kontrollera alltid att luftfiltret är rent innan du använder kompressorn. Rengör luftfiltret eller byt ut filterelementet om det inte är rent.

Luftkompressorppump:

Kolven rör sig upp och ner i cylindern för att komprimera luften. Vid kolvens nedslag sugts luft in genom inloppsventilen. Utloppsventilen förblir stängd.

Vid kolvens uppslag komprimeras luften.

Inloppsventilen stängs och tryckluften tvingas ut genom utloppsventilen, vidare genom utloppsslangen, backventilen och slutligen in i lufttanken. Användbar luft är inte tillgänglig förrän kompressorn har höjt trycket i lufttanken över vad som krävs vid luftutloppet.

Backventil:

När luftkompressorn är igång är backventilen "öppen", vilket gör att tryckluft kommer in i lufttanken.

När luftkompressorn kommer upp i urkopplingsstrycket "stängs" backventilen för att upprätthålla lufttrycket i lufttanken.

Tryckbrytare:

Tryckbrytaren startar automatiskt motorn när trycket i lufttanken sjunker till det fabriksinställda "inkopplingstrycket". Detta stänger av motorn när trycket i lufttanken når det förinställda "urkopplingstrycket".

Säkerhetsventil:

Om tryckbrytaren inte stänger av luftkompressorn när den når det förinställda "urkopplingstrycket", kommer säkerhetsventilen att skydda mot att trycket blir för högt genom att "ploppa ut" vid det förinställda trycket för säkerhetsventilen. Detta tryck är något högre än det förinställda urkopplingstrycket för tryckbrytaren.

Utloppstryckmätare:

Utloppstryckmätaren visar lufttrycket som är tillgängligt på regulatorns utloppssida. Detta tryck regleras av regulatortanken och är alltid mindre eller lika med tanktrycket.

Tryckmätare för tank:

Tryckmätaren för tanken visar lufttrycket i tanken.

Regulator:

Lufttrycket från lufttanken regleras av regulatorvredet. Vrid vredet medurs för att höja trycket och moturs för att sänka trycket. För att inte behöva göra små justeringar efter att trycket har ändrats bör du alltid vrida från ett lägre tryck upp till det önskade trycket. Vid sänkning från ett högre tryck till ett lägre, börja med att minska till ett tryck som är något lägre än det önskade. Beroende på luftkraven för varje specifikt tillbehör kan det reglerade utloppslufttrycket behöva justeras medan du använder tillbehöret.

Luftutlopp:

För tryckluftsdrivna verktyg av standardtyp, använd utloppets maxtryck; 0,93 MPa (9,3 bar). När du använder en snabbkoppling som finns att köpa i handeln, installerar du denna på luftutloppet med hjälp av två skiftnycklar som bilden visar.

► **Fig. 4:** 1. Luftutlopp 2. Snabbkoppling 3. Skiftnyckel

OBS: Om snabbkopplingen inte har någon lufttätningsslagmetod rekommenderar vi att du vidtar lämplig åtgärd, som att använda tätningstejp.

Daglig checklista inför start

⚠ VARNING: Använd inte elverktyget om det inte går att starta eller stänga av det med strömbrytaren. Elverktyg där strömbrytaren inte fungerar är riskabla att använda och måste repareras.

Anslutningsslangar

⚠ VARNING: Risk för farlig drift

- Håll hårt med handen om slangen när du installerar den för att förhindra att den pisgar till när den kopplas från. Om du förlorar kontrollen över slangen kan det resultera i personskador och materiella skador.
- Utöver säkerhetsreglerna för luftkompressorn, följ alltid säkerhetsreglerna som rekommenderas av tillverkaren av slangar, kopplingar, tryckluftsdrivna verktyg och tillbehör. Om du följer denna regel minskar du risken för allvarliga personskador.

- Innan du ansluter luftslangen eller tillbehör, se till att PÅ/Auto-AV-strömbrytaren står i läge "AV", att batteriet har tagits bort och att luftregulatortanken eller avstängningsventilen är stängd.
- Anslut därefter slangen och tillbehören. För högt tryck kan öka risken för att slangen brister. Kontrollera tillverkarens maxtryck-märkning för tryckluftsdrivna verktyg och tillbehör. Regulatorns utloppstryck får aldrig överskrida maxtryck-märkningen.

OBSERVERA: Lufttryck över 0,7 MPa (7 bar) rekommenderas. Leveransslangarna bör monteras med en säkerhetslina, t.ex. en ställlina.

- Installera batterikassetten och sätt PÅ/Auto-AV-strömbrytaren till "PÅ/Auto" och vänta på att tanktrycket byggs upp. Motorn stannar när tanktrycket kommer upp i "urkopplingstrycket".
- Öppna regulatortanken genom att vrida den medurs. Justera regulatortanken till rätt tryck. Kompressorn är klar att använda.
- Använd alltid luftkompressorn i ett väl ventilerat område som är fritt från bensin- eller andra lösningsmedelsångor. Använd inte kompressorn nära besprutningsområdet.

När du är klar:

Frånkoppling av slangar

⚠ VARNING: Risk för farlig drift

- Håll hårt med handen om slangen när du kopplar från den för att förhindra att den pisgar till när den kopplas från. Om du förlorar kontrollen över slangen kan det resultera i personskador och materiella skador.
- Lufttanken innehåller luft under högt tryck. Se till att hålla ansiktet och andra kroppsdelar borta från tanktömningsutloppet. Använd alltid godkända skyddsglasögon med sideskydd när du tömmer tanken på luft, eftersom skräp kan skvätta upp i ansiktet.

- Sätt PÅ/Auto-AV-strömbrytaren på "AV" och ta bort batterikassetten.
- Vrid regulatortanken moturs för att ställa in utloppstrycket på noll.
- Ta bort luftverktyget eller tillbehöret.
- Öppna tömningsventilen som sitter nertill på lufttanken. Tanktrycket bör vara under 0,14 MPa (1,4 bar) när lufttanken är tömd på luft.
- Luta tanken så att tömningsventilen är direkt under och töm.

⚠ VARNING: Risk för bristning

Luta tanken för att tömma.

⚠ VARNING: För att tömma tanken, öppna tömningsventilen långsamt och luta kompressorn så att den töms på vatten som kan ha ansamlats. Se till att hålla ansiktet och ögonen borta från tömningsventilen.

⚠ VARNING: VATTEN KONDENSERAS I LUFTTANKEN. OM VATTNET INTE TÖMS UT KOMMER DET ATT KORRODERA OCH FÖRSVAGA LUFTTANKEN, MED RISK FÖR ATT LUFTTANKEN SPRICKER SOM FÖLJD.

OBSERVERA: Risk för materiella skador
Töm alltid ut vatten från lufttanken. Vattnet kan innehålla olja och rost som kan ge fläckar.

OBS: Om tömningsventilen är igenpluggad, töm ut all luft. När detta har gjorts kan ventilen tas bort, rengöras och återinstalleras.

OBS: Tryckluft genererar kondens som ansamlas i tanken, filtret eller andra delar. Kondensen innehåller smörjolja och/eller ämnen som kan regleras. Följ bestämmelserna i din region för bortskaffning av kondensen.

6. När vattnet har tömts ut stänger du tömningsventilen. Luftkompressorn kan nu ställas undan för förvaring.

⚠ VARNING: Töm lufttanken helt. Felaktig tömning av lufttanken kan leda till att tanken börjar korrodera, vilket kan göra att den spricker. Tanksprängning kan leda till personskador och materiella skador.

UNDERHÅLL

⚠ VARNING: Använd aldrig luftkompressorn om den uppvisar avvikande beteende under drift.

Om luftkompressorn uppvisar ett onormalt beteende under drift, om det hörs missljud från den eller om den vibrerar ska användningen genast upphöra och den ska lämnas in till en auktoriserad Makita-serviceverkstad för reparation.

⚠ VARNING: Använd endast Makita originalreservdelar.

Reservdelar som inte har tillverkats av Makita kan göra att garantin slutar att gälla och kan även leda till felfunktion och resultera i skador. Makita originalreservdelar köper du hos auktoriserade återförsäljare.

⚠ VARNING: ENHETEN STARTAR AUTOMATISKT NÄR STRÖMMEN SLÅS PÅ. VID UNDERHÅLL AV ENHETEN KAN DU EXPONERAS FÖR LJUDKÄLLOR, TRYCKLUFT ELLER RÖRLIGA DELAR. RISK FÖR PERSONSKADOR. KONTROLLERA ALLTID ATT VERKTYGET ÄR AVSTÄNGD, ATT BATTERIKASSETTEN ÄR BORTTAGEN OCH TÖM LUFTTANKEN PÅ LUFT INNAN UNDERHÅLL ELLER REPARATION UTFÖRS.

⚠ FÖRSIKTIGT: Se alltid till att maskinen är avstängd och batterikassetten borttagen innan inspektion eller underhåll utförs.

OBSERVERA: Använd aldrig bensin, förtuningsmedel, alkohol eller liknande. Missfärgning, deformation eller sprickor kan uppstå.

För att upprätthålla produktens SÄKERHET och TILLFÖRLITLIGHET bör allt underhålls- och justeringsarbete utföras av ett auktoriserat Makita servicecenter och med reservdelar från Makita.

För att säkerställa effektiv drift och längre livslängd för luftkompressorn bör den underhållas enligt underhållsschemat. Följande förfarande avser en enhet i normal arbetsmiljö som används varje dag. Vid behov bör underhållsschemat ändras så att det motsvarar de förhållanden under vilka kompressorn används. Ändringarna beror på antal användningstimmar och arbetsmiljön. Kompressorer som används i extremt smutsiga och/eller aggressiv miljö kräver mer frekvent underhåll.

Underhållsrutin

1. Töm ut vattnet i lufttanken, eventuella fuktavskiljare eller luftfilterregulatorer.
2. Var observant på eventuellt missljud och/eller vibrationer.
3. Inspektera luftfiltret och byt ut vid behov.
4. Inspektera luftledningarna och kopplingar för att utesluta läckage. Åtgärda eventuella läckage. Kontrollera backventilens skick en gång om året eller om du misstänker att det finns ett fel på den. Byt ut den om den är skadad eller utsliten.
5. Se till att alla skruvar, bultar och kåpor är ordentligt åtdragna. Kontrollera skicket på dem med jämna mellanrum.

⚠ VARNING: Se till att alla skruvar, bultar och kåpor dras åt ordentligt. Om skruvar eller kåpor lossnar finns det risk för personskador och materiella skador.

Rekommenderat intervall för inspektion och underhåll

Inspektera och underhåll kompressorn inom den period som beskrivs i tabellen nedan.

Del	Åtgärd	Varje dag (före/efter användning)	Varje vecka	Varje månad	En gång i kvartalet
Övergripande	Inspektera för att identifiera orsaken till eventuella missljud och vibrationer	✓	-	-	-
	Blås bort smuts och damm med tryckluft.	-	✓	-	-
Luftledning och kopplingar	Inspektera för att utesluta läckage	✓	-	-	-
Lufttank	Töm ut all luft och kondensen i lufttanken (öppna tömningsventilen.)	✓	-	-	-
	Kontrollera att kompressorn inte har repor, bucklor eller läcker.	✓	-	-	-
	Inspektera rost, pinnbultshål eller andra defekter som skulle kunna göra att kompressorn inte längre är säker att använda.	-	-	-	✓
Skruvor och muttrar	Inspektera med avseende på täthet.	-	✓	-	-
Handtag	Torka bort olja och fett.	-	✓	-	-
Urkopplingstryck	Kontrollera och justera.	-	✓	-	-
Luftfilter	Rengör eller byt ut vid behov.	-	-	✓	-

Smörjning

Denna luftkompressor är utrustad med en oljefri pump som är konstruerad för att ha en lång livslängd utan att kräva underhåll.

Förvaring

Se till att göra följande innan du förvarar luftkompressorn:

- Läs avsnitten "UNDERHÅLL" och "ANVÄNDNING" och utför underhåll vid behov. Se till att tömma ut vattnet från lufttanken.
- Skydda luftslangen mot skador (se till att ingen kan snubbla över eller köra över den).

Förvara luftkompressorn på en ren och torr plats.

FELSÖKNING

Innan du ber om reparation ska du först utföra en egen kontroll. Om du hittar ett problem som inte finns förklarat i bruksanvisningen ska du inte försöka att ta isär verktyget.

Feltillstånd	Trolig orsak (felfunktion)	Åtgärd
Kompressorn startar inte.	Den kvarvarande batterikapaciteten är för låg.	Ladda upp batterikassetten.
	Defekt tryckbrytare.	Lämna in till ditt lokala auktoriserade servicecenter för reparation.
	Tanktrycket överstiger tryckbrytarens inkopplingstryck.	Kompressorn startar när tanktrycket sjunker till inkopplingstrycket.
	Det automatiska avstängningssystemet har aktiverats.	Stäng av kompressorn och ta bort batterikassetten. Installera batterikassetten när kompressorn har svalnat.
	Defekt motor.	Lämna in till ditt lokala auktoriserade servicecenter för reparation.
Upplåsning av säkerhetsventilen	Tryckbrytarens urkopplingstryck har för högt tryck.	Lämna in till ditt lokala auktoriserade servicecenter för reparation.
	Defekt säkerhetsventil.	Lämna in till ditt lokala auktoriserade servicecenter för reparation.
Det automatiska avstängningssystemet aktiveras flera gånger i rad.	Dålig ventilation. Rumstemperaturen är för hög.	Flytta kompressorn till ett välventilerat område.
	Elektrisk överbelastning.	Stäng av kompressorn och låt den svalna; ta bort och sätt i batterikassetten igen.
	Defekt motor.	Lämna in till ditt lokala auktoriserade servicecenter för reparation.
Kompressorn läcker luft oavbrutet efter att kompressorn har stannat.	Lösa luftledningar och kopplingar.	Kontrollera alla anslutningar med tvål- och vattenlösning och dra åt.
	Lossa eller öppna tömningsventilen.	Dra åt/stäng tömningsventilen.
	Luftläckage från backventilen.	Lämna in till ditt lokala auktoriserade servicecenter för reparation.
Kompressorn stängs inte av	Luftfiltret är smutsigt.	Rengör luftfiltret eller byt ut filterelementet.
	Defekta luftledningar och kopplingar	Kontrollera alla anslutningar och dra åt eller byt ut.
	Lossa eller öppna tömningsventilen.	Dra åt/stäng tömningsventilen.
	Defekt tryckbrytare.	Lämna in till ditt lokala auktoriserade servicecenter för reparation.
	För hög luftanvändning.	Minska luftanvändningen. Kompressorn är eventuellt inte tillräckligt stor för verktygets krav. Rekommendationen är att luftkompressorerna används 50 % eller mindre i en driftcykel.
	Luftkompressor-pumpen är defekt (kolvringarna är utslitna eller inlopps-/utloppsventilerna är defekta)	Lämna in till ditt lokala auktoriserade servicecenter för reparation.

VALFRIA TILLBEHÖR

⚠ VARNING: Dessa tillbehör eller tillsatser från Makita rekommenderas för användning med den Makita-maskin som denna bruksanvisning avser. Om andra tillbehör eller tillsatser används kan det resultera i allvarlig personskada.

⚠ VARNING: Använd endast tillbehören eller tillsatserna från Makita för de syfte de är avsedda för. Felaktig hantering av tillbehör eller delar kan leda till allvarlig personskada.

Kontakta ditt lokala Makita servicecenter om du behöver ytterligare information om dessa tillbehör.

- Luftslang
- Makitas originalbatteri och -laddare

OBS: Några av tillbehören i listan kan vara inkluderade i maskinpaketet som standardtillbehör. De kan variera mellan olika länder.

TEKNISKE DATA

Modell:	AC001G
l/min ved 0,62 MPa (l/min ved 6,2 bar)	34 l/min
Innkoplingstrykk	0,72 MPa (7,2 bar)
Utkoplingstrykk	0,93 MPa (9,3 bar)
Maks. utløpstrykk	0,93 MPa (9,3 bar)
Boring x slaglengde x antall	36 mm x 30 mm x 1
Motorturtall	6 000 min ⁻¹
Tankstørrelse	7,6 L
Smøring	Oljefri
Nominell spenning	DC 36 V–40 V maks.
Mål (L x B x H)	302 mm x 434 mm x 382 mm
Nettovekt	11,6 - 12,2 kg

- På grunn av vårt kontinuerlige forsknings- og utviklingsprogram kan spesifikasjonene som oppgis i dette dokumentet endres uten varsel.
- Spesifikasjoner og batteriinnsats kan variere fra land til land.

Passende batteri og lader

Batteriinnsats	BL4020 / BL4025 / BL4040* / BL4050F* * : Anbefalt batteri
Lader	DC40RA / DC40RB / DC40RC



- Noen av batteriene og laderne som er opplistet ovenfor er kanskje ikke tilgjengelige, avhengig av hvor du bor.

⚠ ADVARSEL: Bruk kun Makita-batteriene og -laderne som står oppført ovenfor. Bruk av andre batterier og ladere kan føre til personskader og/eller brann.

MERK: Batteri og lader er ikke inkludert.

Symboler

Nedenfor ser du symbolene som kan brukes for dette utstyret. Forviss deg om at du forstår hva de betyr, før du begynner å bruke maskinen.

	Les bruksanvisningen.
	Vær spesielt forsiktig og oppmerksom.
	Fare for elektrisk støt. Forsiktig: Batteriet må fjernes før det utføres arbeid på kompressoren.
	Fare for høy temperatur. Forsiktig: Kompressoren inneholder deler som kan bli svært varme.
	Fare for utilsikket oppstart. Obs! Kompressoren kan starte automatisk hvis det forekommer svikt med påfølgende nullstilling.
	Bruk vernebriller.



Bruk hørselsvern.



Gjelder kun for land i Europa
På grunn av forekomst av farlige komponenter i utstyret, kan avfall fra elektrisk og elektronisk utstyr, akkumulatører og batterier ha en negativ innvirkning på miljøet og menneskers helse.
Ikke kast elektriske og elektroniske apparater eller batterier sammen med husholdningsavfall!
I samsvar med det europeiske direktivet om avfall fra elektrisk og elektronisk utstyr og om akkumulatører og batterier samt akkumulatører og batterier som skal kastes, samt deres tilpasning til nasjonal lovgivning, skal brukt elektrisk utstyr samt brukte batterier og akkumulatører samles inn separat og leveres til et eget innsamlingssted for kommunalt avfall, som driver virksomhet i samsvar med miljøvernforordningene.
 Dette er angis av symbolet med den overkryssede avfallsbeholderen som er plassert på utstyret.



Garantert lydeffektnivå i henhold til EU-direktivet om støy fra utstyr til utendørs bruk.

Garantert lydeffektnivå i henhold til UKCA-direktivet om støy fra utstyr til utendørs bruk.



Lydeffektnivå i henhold til Australia NSW støykontrollforskrift

Støy

Typisk A-vektet lydtrykknivå er bestemt i henhold til EN ISO 3744: 2010:

Lydtrykknivå (L_{pA}): 68 dB (A)

Usikkerhet (K): 2,5 dB (A)

Støynivået under arbeid kan overskride 80 dB (A).

MERK: Den/de oppgitte verdien(e) for genererte vibrasjoner har blitt målt i henhold til standard testmetoder, og kan bli brukt til å sammenligne ett verktøy med et annet.

MERK: Den/de angitte verdien(e) for de genererte vibrasjonene kan også brukes til en foreløpig vurdering av eksponeringen.

⚠ ADVARSEL: Bruk hørselsvern.

⚠ ADVARSEL: De genererte vibrasjonene ved faktisk bruk av elektroverktøyet kan avvike fra den/de angitte vibrasjonsverdien(e), avhengig av hvordan verktøyet brukes.

⚠ ADVARSEL: Sørg for å identifisere vernetiltak for å beskytte operatøren, som er basert på et estimat av eksponeringen under de faktiske bruksforholdene (idet det tas hensyn til alle deler av driftssyklusen, dvs. hvor lenge verktøyet er slått av, hvor lenge det går på tomgang og hvor lenge startbryteren faktisk holdes trykket).

Samsvarserklæring

Gjelder kun for land i Europa

Samsvarserklæringen er lagt til som vedlegg A i denne bruksanvisningen.

VIKTIGE SIKKERHETSANVISNINGER

TA VARE PÅ DISSE INSTRUKSENE.

⚠ ADVARSEL:

- FEIL BRUK ELLER VEDLIKEHOLD AV DETTE PRODUKTET KAN FØRE TIL ALVORLIG PERSONSKADE OG MATERIELL SKADE.
- LES OG FORSTÅ ALLE ADVARSLER OG DRIFTSINSTRUKSER FØR UTSTYRET TAS I BRUK.

- Ta vare på denne bruksanvisningen til referanse og anvisninger for andre. Når du låner bort kompressoren og luftverktøy, må du bare låne dem til personer som har erfaring og samtidig gi dem bruksanvisningen.
- Nybegynnere eller uerfarne brukere må læres opp i bruken. La aldri barn eller personer som ikke er kjent med denne bruksanvisningen, bruke kompressoren og luftverktøyene.

⚠ ADVARSEL:

Sikkerhet på arbeidsplassen

- Hold arbeidsplassen ren og godt opplyst. Rotete og mørke områder innbyr til uhell.
- Ikke bruk kompressoren i eksplosjonsfarlige omgivelser, f.eks. i nærheten av brennbare væsker, gasser eller støv. Kompressoren avgir gnister som kan antenne støv eller gasser.
- Hold tilskuere, barn og besøkende unna når du bruker luftverktøy. Distraksjoner kan få deg til å miste kontrollen. Beskytt andre i arbeidsområdet mot avfall som spon og gnister. Sett opp barrierer eller vern ved behov. Barn må aldri få komme inn i arbeidsområdet.
- Passende romtemperatur er +5 °C til +30 °C. (maks. 0 °C til +40 °C)

⚠ ADVARSEL:

Fare for utrygg bruk

HVA KAN SKJE

Utrygg bruk av luftkompressoren kan føre til at du eller andre blir alvorlig skadet.

FOREBYGGING

- Gå gjennom og forstå alle anvisninger og advarsler i denne håndboken.
- Gjør deg kjent med bruken og kontrollene på luftkompressoren.
- Sørg for at det ikke finnes personer, kjæledyr og hindringer på arbeidsplassen.
- Hold barn unna luftkompressoren til enhver tid.
- Ikke bruk produktet når du er sliten eller under påvirkning av alkohol eller medikamenter. Vær oppmerksom til enhver tid. Distraksjoner kan få deg til å miste kontrollen.
- Overstyr aldri sikkerhetsfunksjonene på dette produktet.
- Sørg for at det er brannslukningsapparat på arbeidsområdet.
- Ikke bruk maskinen med manglende, ødelagte eller uautoriserte deler.
- Før bruk må du alltid kontrollere at det vil være trygt å bruke kompressoren. Hvis bevegelige deler er feiljustert eller sitter fast, deler er brukket av eller det er andre funksjonsfeil, må kompressoren repareres før bruk. Mange ulykker skyldes dårlig vedlikeholdte produkter.

ADVARSEL:

Fare for sprekning av lufttank



HVA KAN SKJE

Følgende forhold kan føre til svekking av tanken og RESULTERE I KRAFTIG TANKEKSPLOSION SOM KAN GI DEG OG ANDRE ALVORLIGE SKADER:

- Kondensert vann er ikke ordentlig drenert fra tanken, noe som fører til rustdannelse og tynning av tankveggen.
- Tanken er modifisert eller forsøkt reparert.
- Uautoriserte modifikasjoner av trykkbryteren, sikkerhetsventilen eller andre komponenter som regulerer tanktrykket.

FOREBYGGING

- Tøm lufttanken hver dag eller etter hver bruk. Hvis lufttanken begynner å lekke, må den umiddelbart skiftes ut med en ny tank, eller hele kompressoren må skiftes.
- Ikke bor i, sveis eller på andre måter modifiser lufttanken, ellers blir den svekket. Tanken kan revne eller eksplodere. Skift ut med en ny lufttank.
- Følg anbefalingene fra utstyrsprodusenten, og aldri overstig maksimalt tillatt konstruksjonstrykk for tilbehør. Aldri bruk kompressoren til å blåse opp små gjenstander med lavt trykk, så som leker, fotballer, kurvballer o.l.

ADVARSEL:

Fare for at tilslutninger og tilbehør sprenges



HVA KAN SKJE

- Hvis konstruksjonstrykket for luftverktøy, språypistoler, luftdrevet tilbehør, dekk OG andre oppblåsbare gjenstander overstiges, kan de eksplodere eller fly i filler, og kan føre til at du eller andre blir alvorlig skadet.
- Følg alltid alle sikkerhetsregler som anbefales av produsenten av luftverktøyet, i tillegg til alle sikkerhetsreglene for luftkompressoren. Så lenge denne regelen følges, vil faren for alvorlig personskade være redusert.

ADVARSEL:

Fare ved fylling av dekk

HVA KAN SKJE

Hvis dekket fylles for mye, kan det forekomme alvorlig personskade og materiell skade.

FOREBYGGING

- Kontroller dekktrykket med en dekktrykkmåler før bruk. Når du fyller dekk, må du bekrefte riktig dekktrykk som står på dekkets side.

MERK: Utstyr som brukes til å fylle dekk, som luftanker og kompressorer, kan fylle små dekk e.l. svært raskt. Juster lufttilførselen slik at den blir lik eller mindre enn dekkets konstruksjonstrykk. For å hindre overfylling bør du tilføre luft litt etter litt og kontrollere dekktrykket hyppig med en dekktrykkmåler.

ADVARSEL:

Fare for elektrisk støt



HVA KAN SKJE

Luftkompressoren drives av elektrisk strøm. I likhet med enhver annen strømdrevet enhet kan den gi elektrisk støt dersom den ikke brukes på riktig måte.

FOREBYGGING

- All elektrisk kabling eller reparasjoner som kreves for dette produktet, skal utføres av kvalifisert servicepersonell eller en lisensiert elektriker i samsvar med nasjonale og lokale forskrifter.
- Aldri bruk kompressoren utendørs når det regner eller i våte omgivelser.
- Aldri bruk kompressoren med vern eller deksler som er skadet eller fjernet.
- Må ikke utsettes for regn. Det kan utgjøre risiko for elektrisk støt. Oppbevares innendørs.
- Ikke eksponer kompressoren for regn eller våte omgivelser. Vann som kommer inn i kompressoren, vil øke risikoen for elektrisk støt.
- Unngå kroppskontakt med jordingsoverflater som rør, radiatorer, komfyrer og kjøleskap. Hvis kroppen din er jordet, er det større fare for at du får elektrisk støt.

ADVARSEL:

Fare for eksplosjon eller brann



HVA KAN SKJE

Det er normalt at elektriske kontakter inne i motoren og trykkbryteren danner gnister når kompressoren starter og stopper. Aldri bruk kompressoren i omgivelser der det finnes antennbare damper. Det kan føre til at du eller andre blir alvorlig skadet.

FOREBYGGING

- Alltid bruk kompressoren på et godt ventilert sted, fritt for damper fra gasolin og løsemidler.
- Ikke bruk antennbare væsker i avgrensede områder.
- Alltid ventiler sprøyteområdet.
- Ikke røyk under sprøyting og sprut mot steder der det genereres gnister eller flammer.
- Hold kompressorer unna sprøyteområdet som langt som mulig, og ha en avstand på minst 6,1 m fra sprøyteområdet og alle antennbare materialer.
- Oppbevar antennbare materialer på et sikkert sted unna kompressoren.

ADVARSEL:

Fare ved innånding



HVA KAN SKJE

- Det er ikke trygt å puste inn trykkluften fra kompressoren. Luftstrømmen kan inneholde kullos eller andre damper, eller partikler fra tanken eller andre komponenter.
- Sprøytede materialer som lakk, løsemidler, malingfjerner, insektmidler, ugressmidler osv. inneholder skadelige damper og gift.
- Innånding av kompressordamp eller damp fra sprøytede materialer kan føre til alvorlig personskade.

FOREBYGGING

- Aldri inhaler luft fra kompressoren, verken direkte eller fra en pusteanordning som er tilkoblet kompressoren.
- Arbeid på et sted som er utstyrt med god tverrventilasjon.
- Les og følg sikkerhetsanvisningene på etiketten eller sikkerhetsdatabladet for materialet du sprøyter. Bruk en godkjent respirator som er laget for ditt spesifikke bruksområde.
- Ikke bær kompressoren mens du maler.

ADVARSEL:

Støfare

- Bruk hørselsvern for å beskytte hørselen din mot støy fra luftutløpet og mot støy under bruk.

ADVARSEL:

Fare fra trykkluft



HVA KAN SKJE

Trykkluftstrømmen kan føre til skade på bløtvev, og kan propellere smuss, spon, løse partikler og små gjenstander med høy hastighet og forårsake personskade eller materiell skade.

FOREBYGGING

- Bruk alltid vernebriller med sidebeskyttelse når du bruker eller utfører vedlikehold på kompressoren.
- Aldri vend noen dyse eller sprøytepipist mot noen del av kroppen eller mot andre personer eller dyr.
- Alltid slå av kompressoren og slipp ut trykket fra luftslangen før utføring av vedlikehold og påsetting av verktøy eller tilbehør.

ADVARSEL:

Fare fra bevegelige deler



HVA KAN SKJE

Kompressoren slår seg automatisk av og på igjen når På/auto-Av-knappen er i På/auto-posisjon. Hvis du prøver å reparere eller utføre vedlikehold mens kompressoren er i gang eller plagget inn, utsetter du deg selv for bevegelige deler.

Disse bevegelige delene kan forårsake alvorlig personskade.

FOREBYGGING

- Slå alltid av På/auto-Av-knappen og ta ut batteriet. Deretter slipper du ut lufttrykket fra tanken og eventuelt tilbehør før du begynner å utføre vedlikehold eller reparasjon.
- Aldri bruk kompressoren med vern eller deksler som er skadet eller fjernet.
- Hold hår, klær og hansker unna bevegelige deler. Løse klær, smykker eller langt hår kan sette seg fast i bevegelige deler.
- Luftventiler kan dekke bevegelige deler og må også unngås.

ADVARSEL:

Fare for brannskade

- **Ikke bruk den portable kompressoren med dørene eller kabinetene åpne!**
- **Ikke åpne kranen før luftslangen er koblet til!**



HVA KAN SKJE

Berøring av varme deler som kompressorhodet eller utløpsrør, kan føre til alvorlige forbrenninger.

FOREBYGGING

- Aldri berør varme komponenter under eller umiddelbart etter bruk av kompressoren. Ikke nå rundt beskyttelsesskjold eller utfør vedlikehold før kompressoren er tilstrekkelig avkjølt.
- Hold alltid i håndtaket når du flytter eller transporterer kompressoren.
- Under bruk av kompressoren og innen en time etter bruk må du ikke berøre de oppvarmede delene som sylinder, sylindertopp og eksosslange. Disse delene blir varme og kan forårsake brannskade.

ADVARSEL:

Transport

- **Hold alltid i håndtaket når du håndterer, løfter, flytter eller transporterer kompressoren. Ikke prøv å trekke eller bære luftkompressoren i slangen. Det kan skade kompressoren og/eller slangen.**
- **Bær alltid kompressoren på riktig måte. Transport og løfting på feil måte kan føre til at kompressoren blir skadet.**

- Den maksimale skråningen under traksjon er minst 30°.
- Ikke bruk kjøretøyer til traksjon.
- Ikke bruk kompressoren til antennbare, eksplosive eller eroderende oppgaver.
- For å hindre utilsiktet oppstart:
 - ikke bær kompressoren over lange avstander
 - ikke bær kompressoren med lufttanken full av trykkluft, og
 - ikke sett den i potensielt farlige situasjoner, som i et kjøretøy eller på en stige eller et stillas.

Elektrisk sikkerhet og batterisikkerhet

1. **Unngå farlige miljøer. Ikke bruk verktøyet i fuktige eller våte omgivelser, og ikke utsett det for regn.** Risikoen for elektrisk støt øker hvis det kommer vann inn i verktøyet.
2. **Unngå utilsiktet start. Pass på at bryteren er i Av-stilling før du kobler til batteriet, løfter eller begynner å bære maskinen.** Hvis du bærer maskinen med fingeren på bryteren eller kobler strøm til maskinen med bryteren i På-stillingen, kan det lett oppstå ulykker.
3. **Før du foretar justeringer, skifter tilbehør eller setter maskinen bort til oppbevaring, må du ta batteriet ut av maskinen.** Slike forebyggende sikkerhetstiltak reduserer faren for at maskinen starter utilsiktet.
4. **Lad opp kun med laderen som er spesifisert av produsenten.** En lader som passer til én batteritype, kan være brannfarlig når den brukes med en annen batteritype.
5. **Maskiner skal kun brukes med spesifikt angitte batterier.** Bruk av andre batterier kan utgjøre risiko for personskaade og brann.
6. **Når batteriet ikke er i bruk, må du holde det unna metallgjenstander som f.eks. binders, mynter, nøkler, spiker, skruer og andre små metallgjenstander som kan danne forbindelse mellom de to polene.** Hvis batteripolene kortsluttes, kan det forekomme brannskår eller brann.
7. **Hvis batteriet utsettes for hardhendt bruk, kan det lekke ut væske fra batteriet. Unngå kontakt med væsken.** Hvis det forekommer kontakt, må du skylle med vann. Oppsøk lege umiddelbart hvis du får væsken i øynene. Væske som kommer ut av batteriet, kan forårsake irritasjon eller brannskår.
8. **Ikke bruk et batteri eller en maskin som er skadet eller modifisert. Batterier som er skadet eller modifisert kan oppføre seg upålitelig og medføre brann, eksplosjon eller fare for personskaade.**
9. **Et batteri eller en maskin må ikke utsettes for ild eller høy temperatur. Ild eller en temperatur over 130 °C (265 °F) kan forårsake eksplosjon.**
10. **Følg alle ladeinstruksjonene, og ikke lad batteriet eller maskinen utenfor temperaturområdet som er angitt i instruksjonene.** Feil lading eller lading ved temperaturer utenfor det angitte området kan skade batteriet og øke faren for brann.

11. **La en kvalifisert reparatør utføre service, og se til at vedkommende kun bruker originale reservedeler.** Dette vil opprettholde sikkerheten til produktet.
12. **Ikke modifiser eller forsøk å reparere maskinen eller batteriet, med unntak av det som er angitt i instruksjonene for bruk og stell.**

Viktige sikkerhetsanvisninger for batteriinnsetning

1. **Før du begynner å bruke batteriet, må du lese alle anvisninger og forsiktighetsregler på (1) batteriladeren, (2) batteriet og (3) det produktet batteriet skal brukes i.**
2. **Ikke demonter eller tukle batteriet.** Det kan føre til brann, overoppheting eller eksplosjon.
3. **Hvis driftstiden er blitt vesentlig kortere, må du omgående slutte å bruke maskinen. Hvis ikke kan resultatet bli overoppheting, mulige forbrenninger eller til og med en eksplosjon.**
4. **Hvis du får elektrolytt i øynene, må du skylle dem med store mengder rennende vann og oppsøke lege med én gang. Denne typen uhell kan føre til varig blindhet.**
5. **Ikke kortslett batteriet:**
 - (1) De kan være ekstremt varme og du kan brenne deg.
 - (2) Ikke lagre batteriet i samme beholder som andre metallgjenstander, som for eksempel spiker, mynter osv.
 - (3) Ikke la batteriet komme i kontakt med vann eller regn.

En kortslutning av batteriet kan føre til et kraftig strømstøt, overoppheting, mulige forbrenninger og til og med til at batteriet går i stykker.

6. **Driftstemperaturen til dette batteriet er på mellom 0 °C og 40 °C.**
7. **Ikke oppbevar batteriet på steder hvor temperaturen kan falle under -20 °C eller overskride 40 °C.**
8. **Ikke oppbevar og bruk verktøyet og batteriet på steder hvor temperaturen kan komme opp i eller overskride 50 °C.**
9. **Ikke sett fyr på batteriet, ikke engang om det er sterkt skadet eller helt utslitt. Batteriet kan eksplodere hvis det begynner å brenne.**
10. **Du må ikke spikre, skjære, klemme, kaste eller miste batteriet, og heller ikke slå en hard gjenstand mot batteriet.** En slik oppførsel kan føre til brann, overoppheting eller eksplosjon.
11. **Ikke bruk batterier som er skadet.**
12. **Lithium-ion-batteriene som medfølger er gjenstand for krav om spesialavfall.** For kommersiell transport, f.eks. av tredjeparter eller speditorer, må spesielle krav om pakking og merking følges. Før varen blir sendt, må du forhøre deg med en ekspert på farlig materiale. Ta også hensyn til muligheten for mer detaljerte nasjonale bestemmelser. Bruk teip eller maskeringsteip for å skjule åpne kontakter og pakk inn batteriet på en slik måte at den ikke kan bevege seg rundt i emballasjen.

13. Når du kasserer batteriinnsetsen, må du ta den ut av verktøyet og avhende den på et sikkert sted. Følg lokale bestemmelser for avhendig av batterier.
14. Bruk batteriene kun med produkter spesifisert av Makita. Montere batteriene i produkter som ikke er konforme kan føre til brann, overheting eller elektrolyttlekkasje.
15. Hvis verktøyet ikke skal brukes over en lengre periode, må batteriet tas ut av verktøyet.
16. Under og etter bruk kan batteriet bli varmt og før til brannskader. Vær forsiktig med håndteringen av varme batterier.
17. Ikke berører terminalen på verktøyet rett etter bruk, da den kan bli varm og forårsake brannskader.
18. Ikke la spon, støv eller jord sette seg fast i terminalene, hullene og sporene i batteriet. Det kan føre til at batteriet eller verktøyet blir overopphetet, begynner å brenne, sprekker eller ikke fungerer som det skal, og forårsake brannskader eller personskafe.
19. Med mindre verktøyet støtter bruk nær en høyspent strømlinje, skal ikke batteriet brukes nær en høyspent strømlinje. Det kan føre til en funksjonsfeil eller at verktøyet eller batteriet slutter å fungere.
20. Oppbevar batteriet utilgjengelig for barn.

TA VARE PÅ DISSE INSTRUKSENE.

⚠FORSIKTIG: Bruk kun originale Makita-batterier. Bruk av batterier som har endret seg, eller som ikke er originale Makita-batterier, kan føre til at batteriet sprekker og forårsaker brann, personskafe og andre skader. Det vil også ugyldiggjøre garantien for Makita-verktøyet og -laderen.

Tips for å opprettholde maksimal batterilevetid

1. Lad batteriinnsetsen før den er helt utladet. Stopp alltid driften av verktøyet og lad batteriinnsetsen når du merker at effekten reduseres.
2. Lad aldri en batteriinnsets som er fulladet. Overopplading forkorter batteriets levetid.
3. Lad batteriet i romtemperatur ved 10 °C - 40 °C. Et varmt batteri må kjøles ned før lading.
4. Når batteriet ikke er bruk, skal det tas ut av verktøyet eller laderen.
5. Lad batteriet hvis det ikke har vært brukt på en lang stund (over seks måneder).

INNLEDNING

Generell informasjon

Denne luftkompressoren er utstyrt med en oljefri pumpe som er utviklet for holdbarhet og ingen vedlikehold. Kompressoren kan brukes til pneumatiske spikerpistoler og stiftmaskiner med riktig kapasitet. En lufttrykkregulator leveres for disse bruksområdene.

Tiltenkt bruk

Denne luftkompressoren er utviklet for profesjonell dykkert- og stiftingsbruk.

⚠ADVARSEL: Aldri bruk kompressoren til andre bruksområder enn å drive en spikerpistol eller stiftmaskin med riktig kapasitet. Bruk av kompressoren til andre bruksområder kan føre til materiell skade og personskafe.

Separate lufttransformere som kombinerer funksjonene for luftregulering og/eller fjerning av fukt og smuss, skal brukes der dette er relevant.

⚠ADVARSEL: Bruk trykkmåleren bare til referanse. Kontroller lufttrykket med kalibrert måleutstyr under og etter at gjenstanden er pumpet opp.

Delebeskrivelse

► Fig.1

1	Luftfilter (luftinntak)	2	Batteri	3	Bærehåndtak	4	På/auto-Av-knapp
5	Regulator	6	Utløpstrykkmåler	7	Luftutløp (Rc 1/4)	8	Hurtigkopleter (landsspesifikk)
9	Tanktrykkmåler	10	Sikkerhetsventil	11	Tømmeventil	12	Lufttank

⚠FORSIKTIG: Alltid bruk tilbehør og tilleggsutstyr som anbefales for bruk med Makita-produkter. Ellers kan det forekomme personskafe. Tilbehør og tilleggsutstyr må brukes til det formålet det er beregnet på. Hvis du trenger hjelp, kan du spørre ditt lokale Makita-servicesenter.

Ordlister

MPa (megapascal): Metrisk trykkmåling. 1 megapascal er lik 10 bar.

Innkoplingstrykk: Når motoren er av, faller lufttanktrykket etter hvert som du fortsetter å bruke tilbehøret eller luftverktøyet. Når tanktrykket faller til et visst nivå, vil motoren automatisk starte på nytt. Denne oppstarten kalles "innkoplingstrykk".

Utkoplingstrykk: Når du slår på luftkompressoren, begynner den å gå, og lufttrykket i lufttanken bygger seg opp. Det bygges opp til et visst trykk før motoren slås av automatisk, noe som beskytter lufttanken mot høyere trykk enn den er konstruert for. Trykket motoren slår seg av ved kalles "utkoplingstrykk".

Inspeksjon ved mottak

SKADE: Alt luftkompressorutstyr er nøye testet og kontrollert før levering. Feilhåndtering kan resultere i skader under transport og føre til problemer med kompressorens drift. Undersøk utstyret umiddelbart ved mottak med henblikk på både skjulte og synlige skader for å unngå utgifter med å korrigere slike problemer. Dette skal gjøres uansett om det er synlige tegn på skader på fraktbeholderen. Hvis dette produktet ble sendt til deg direkte, rapporterer du eventuelle skader til fraktselskapet og avtaler inspeksjon av frakten umiddelbart.

Installasjon og innkjøringsprosedyrer

Plassering av luftkompressoren

Plasser luftkompressoren på et rent, tørt og godt ventilert sted. Luftfilteret må være fritt for hindringer som kan redusere lufttilførselen til luftkompressoren. Luftkompressoren skal plasseres minst 305 mm fra vegg eller andre hindringer som vil forstyrre luftstrømmen. Luftkompressorens toppdeksel og skjerm er laget for å gi riktig kjøling.

Hvis det er mye fuktighet, kan et luftfilter installeres på luftutløpsadapten for å fjerne overflødig fukt. Følg instruksjonene som følger med luftfilteret for riktig montering.

Sett luftkompressoren på et flatt underlag slik at den hviler sikkert på gummiføttene.

ADVARSEL: Fallfare HVA KAN SKJE

Luftkompressoren kan falle fra et bord, en arbeidsbenk eller et tak og forårsake skade på kompressoren og alvorlig personskade eller død for brukeren.

FOREBYGGING

Bruk alltid kompressoren i en stabil og sikker posisjon for å unngå utilsiktet bevegelse av kompressoren. Aldri bruk kompressoren på et tak eller et annet opphøyd sted. Bruk ekstra luftslange for å nå høye steder.

Driftstemperatur

Driftstemperaturen til denne kompressoren er mellom 0 °C og 40 °C.

FORSIKTIG: Aldri bruk kompressoren i temperaturer under 0 °C og over 40 °C.

Driftssyklus

Alle Makita-produserte luftkompressorer anbefales å kjøre på ikke mer enn en 50 % driftssyklus. Dette betyr at en luftkompressor som pumper luft i mer enn 50 % av én time, anses feilbrukt fordi luftkompressoren er underdimensjonert for det ønskede luftbehovet.

Rørlegging

Plast- eller PVC-rør er ikke laget for bruk med trykkluft. Uansett nominell trykkapasitet, kan et plastrør sprenges av lufttrykket. Bruk bare metallrør til luftdistributionsledninger. Hvis en rørledning er nødvendig, skal det brukes rør som har samme eller større størrelse enn tankutløpet. Rør som er for små, vil begrense luftstrømmen. Hvis rørene er mer enn 30,5 m lange, skal den neste større størrelsen brukes. Grav jordledninger under frostlinjen og unngå lommer der kondens kan ansamles og fryse. Påfør trykk før jordledningene dekkes for å sikre at alle rørledd er uten lekkasjer.

Batterivernssystem

Denne kompressoren er utstyrt med et batterivernssystem. Dette systemet slår automatisk av strømmen til motoren for å forlenge kompressorens og batteriets levetid. Kompressoren stopper automatisk under drift hvis kompressoren eller batteriet utsettes for en av følgende tilstander:

Overbelastning

Kompressoren/batteriet brukes på en måte som gjør at det trekkes uvanlig mye strøm. I denne situasjonen må du slå av kompressoren og stanse bruken som forårsaket at kompressoren ble overbelastet. Slå deretter kompressoren på for å starte den igjen.

Hvis kompressoren ikke starter, er batteriet overopphetet. I så fall må du la batteriet avkjøles før du slår kompressoren på igjen.

Lav batterispenning

Gjenværende batterikapasitet er for lav, og kompressoren vil ikke fungere. Når du slår på verktøyet, starter motoren igjen, men den stopper like etterpå. I dette tilfellet, ta ut og lad batteriet.

Vern mot andre årsaker

Vernesystemet er også laget for beskyttelse mot andre årsaker som kan skade kompressoren, og gjør at den stanser automatisk. Gå gjennom alle de følgende trinnene for å feilsøke og fjerne årsakene etter at kompressoren har stanset midlertidig eller helt.

1. Slå av kompressoren, og slå den deretter på igjen for å starte på nytt.
2. Lad batteriet eller skift ut med oppladede batterier.
3. La kompressoren og batteriet avkjøles.

Hvis det ikke blir noen forbedring ved at vernesystemet gjenoprettes, ta kontakt med det lokale Makita servicesenteret.

BRUK

Sette inn eller ta ut batteri

 **FORSIKTIG:** Slå alltid av verktøyet før du setter inn eller fjerner batteriet.

 **FORSIKTIG:** Hold verktøyet og batteripatronen i et fast grep når du monterer eller fjerner batteripatronen. Hvis du ikke holder verktøyet og batteripatronen godt fast, kan du miste grepet, og dette kan føre til skader på verktøyet og batteripatronen samt personskader.

► **Fig.2:** 1. Rød indikator 2. Knapp 3. Batteriinnsetts

For å ta ut batteriet må du skyve på knappen foran på batteriet og trekke det ut.

Når du skal sette inn batteriet, må du plassere tungen på batteriet på linje med sporet i huset og skyve batteriet på plass. Skyv det helt inn til det går i inngrep med et lite klikk. Hvis du kan se den røde indikatoren som vist i figuren, er det ikke helt løst.

⚠FORSIKTIG: Batteriet må alltid settes helt inn, så langt at den røde indikatoren ikke lenger er synlig. Hvis dette ikke gjøres, kan batteriet falle ut av verktøyet og skade deg eller andre som oppholder seg i nærheten.

⚠FORSIKTIG: Ikke bruk makt når du setter i batteriet. Hvis batteriet ikke gir lett inn, er det fordi det ikke settes inn på riktig måte.

Indikere gjenværende batterikapasitet

Trykk på sjekk-knappen på batteriet for vise gjenværende batterikapasitet. Indikatorlampene lyser i et par sekunder.

► **Fig.3:** 1. Indikatorlamper 2. Kontrollknapp

Indikatorlamper			Gjenværende batterinivå
Tent	Av	Blinker	
■	□	◻	75 % til 100 %
■ ■ ■ ■	□	□	50 % til 75 %
■ ■	□ □	□ □	25 % til 50 %
■	□ □ □ □	□ □ □ □	0 % til 25 %
◻	□ □ □ □	□ □ □ □	Lad batteriet.
■ ■ □ □	□ □	■ ■	Batteriet kan ha en feil.
	↑ ↓		

MERK: Det angitte nivået kan avvike noe fra den faktiske kapasiteten alt etter bruksforholdene og den omgivende temperaturen.

MERK: Den første (helt til venstre) indikatorlampen vil blinke når batterivernsystemet fungerer.

Beskrivelse av bruk

⚠ADVARSEL: Fare for støy

- Bruk hørselsvern for å beskytte hørselen din mot støy fra luftutløpet og mot støy under bruk.

Tømmeventil:

Tømmeventilen befinner seg på bunnen av lufttanken og brukes til å tømme kondens etter hver bruk.

Automatisk utkoplingssystem:

Hvis kompressoren slår seg av automatisk før den når det normale utkoplingstrykket:

1. Sett På/auto-Av-knappen i "Av"-posisjon.
2. Ta ut batteriet.
3. Vent til kompressoren avkjøles (ca. 10 min.).
4. Sett inn batteriet.
5. Sett På/auto-Av-knappen i "På/auto"-posisjon.

PÅ/AUTO-AV-knapp:

Sett denne bryteren i På-posisjon (I) for å gi automatisk strøm til trykkbryteren, og til Av-posisjon (O) for å fjerne strømmen når du er ferdig med å bruke kompressoren eller når kompressor vil bli stående uten tilsyn.

⚠ADVARSEL: Slå alltid av (0) På/auto-Av-knappen når den ikke er i bruk.

⚠FORSIKTIG: Slå av (0) På/auto-Av-knappen når verktøyet bæres.

Luftfilter (luftinntak):

Hold luftfilteret rent til enhver tid. Ikke bruk kompressoren når luftfilteret er fjernet. Kompressoren går ikke på full kapasitet hvis luftfilteret er tilsusset.

Kontroller alltid at luftfilteret er rent før kompressoren brukes. Hvis ikke, må luftfilteret rengjøres eller filterelementet skiftes ut.

Luftkompressorpumpe:

Stempelet beveger seg opp og ned i sylinderen for å komprimere luft. På nedslag trekkes luft inn gjennom luftinntaksventilen. Utblåsningsventilen forblir lukket. På stempelets oppslag komprimeres luften. Inntaksventilen lukkes og trykkluft presses ut gjennom utblåsningsventilen, gjennom utløpsrøret, gjennom tilbakeslagsventilen og inn i lufttanken. Anvendelig luft er ikke tilgjengelig før kompressoren har økt lufttanktrykket over det som kreves ved luftutløpet.

Tilbakeslagsventil:

Når luftkompressoren er i bruk, er tilbakeslagsventilen "åpen", slik at trykkluft kommer inn i tanken. Når luftkompressoren når utkoplingstrykket, "lukkes" tilbakeslagsventilen, slik at lufttrykket holder seg inne i lufttanken.

Trykkbryter:

Trykkbryteren starter motoren automatisk når lufttrykket faller til det fabrikkinnstilte innkoplingstrykket. Den stopper motoren når lufttanktrykket når det fabrikkinnstilte utkoplingstrykket.

Sikkerhetsventil:

Hvis ikke trykkbryteren slår av luftkompressoren ved innstillingen for utkoplingstrykket, vil sikkerhetsventilen beskytte mot høyt trykk ved å "sprette ut" ved det fabrikkinnstilte trykket, som er noe høyere enn trykkbryterens utkoplingsinnstilling.

Utløpstrykkmåler:

Utløpstrykkmåleren viser lufttrykket som er tilgjengelig på utløpssiden av regulatoren. Dette trykket kontrolleres av regulatoren og er alltid mindre enn eller likt tanktrykket.

Tanktrykkmåler:

Tanktrykkmåleren viser lufttrykket i tanken.

Regulator:

Lufttrykket som kommer fra lufttanken, styres av regulatorknotten. Drei knotten medurs for å øke trykket og moturs for å redusere trykket. For å unngå mindre justeringer etter at du har endret trykkinnstillingen må du alltid nå det ønskede trykket fra et lavere trykk. For å redusere fra en høyere til en lavere innstilling må du først redusere til et trykk under det ønskede trykket. Avhengig av luftkravene til hvert individuelle tilbehør, kan det hende at det utløpsregulerte lufttrykket må justeres mens du bruker tilbehøret.

Luftutløp:

For pneumatisk verktøy med vanlig trykk, brukes maksimal utløpsstrykk, 0,93 MPa (9,3 bar).

Når en hurtigkoplek brukes, installeres den på luftutløpet ved bruk av de to skiftenøkklene som vist på figuren.

► **Fig.4:** 1. Luftutløp 2. Hurtigkoplek 3. Skiftenøkkel

MERK: Hvis hurtigkoplek ikke har noen luftforseglingsmetode, anbefaler vi å gjøre et tilstrekkelig tiltak, for eksempel med en forseglingsteip.

Daglig sjekkliste for oppstart

ADVARSEL: Ikke bruk elektroverktøyet hvis det ikke kan slås av og på med bryteren. Et elektroverktøy som ikke kan kontrolleres med bryteren, er farlig og må repareres.

Koble til slanger

ADVARSEL: Fare for utrygg bruk

- Hold godt fast i slangen når du monterer, for å unngå at slangen rykker. Hvis du mister kontroll over slangen, kan det forekomme personskade og materiell skade.
- Følg alltid alle sikkerhetsregler som anbefales av produsenten av slanger, koplekstykker, luftverktøy og tilbehør, i tillegg til alle sikkerhetsreglene for luftkompressoren. Så lenge denne regelen følges, vil faren for alvorlig personskade være redusert.

1. Før du kobler til luftslange eller tilbehør, må du påse at På/auto-Av-knappen er satt til "Av", batteriet er tatt ut og luftregulatoren eller stengeventilen er lukket.
2. Fest slange og tilbehør. For mye lufttrykk gir alvorlig fare for sprengning. Sjekk produsentens nominelle maksimaltrykk for luftverktøy og tilbehør. Utløpsstrykket fra regulatoren må aldri gå over det nominelle maksimaltrykket.

OBS: Lufttrykk over 0,7 MPa (7 bar) anbefales. Forsyningsslangene bør utstyres med en sikkerhetsline, for eksempel et ståltau.

3. Sett inn batteriet og drei På/auto-Av-knappen til "På/auto" og la tanktrykket øke. Motoren stopper når tanktrykket når utkoplekstrykket.
4. Åpne regulatoren ved å dreie den medurs. Juster regulatoren til riktig trykkinnstilling. Kompressoren er klar til bruk.
5. Alltid bruk luftkompressoren på et godt ventilert sted, fritt for damper fra gasolin og andre løsemidler. Ikke bruk kompressoren i nærheten av sprayteområdet.

Når du er ferdig:

Koble fra slanger

ADVARSEL: Fare for utrygg bruk

- Hold godt fast i slangen når du kobler fra, for å unngå at slangen rykker. Hvis du mister kontroll over slangen, kan det forekomme personskade og materiell skade.
- Lufttanker inneholder luft under høyt trykk. Hold ansikt og andre kroppsdeler unna tømmeutløpet. Bruk alltid godkjente vernebriller med sidebeskyttelse under tømning, da avfall kan bli kastet opp i ansiktet.

1. Sett På/auto-Av-knappen på "Av" og ta ut batteriet.
2. Drei regulatoren moturs for å sette utløpsstrykket på null.
3. Fjern luftverktøyet eller tilbehøret.
4. Åpne tømmeventilen som befinner seg i nedre del av lufttanken. Tanktrykket skal være under 0,14 MPa (1,4 bar) når lufttanken tømmes.
5. Vipp beholderen slik at tømmeventilen er rett under, og tøm.

ADVARSEL: Kan bryte

Vipp beholderen for å tømme.

ADVARSEL: For å tømme tanken, åpne tømmeventilen sakte og vipp kompressoren for å tømme akkumulert vann. Hold ansikt og øyne unna tømmeventilen.

ADVARSEL: VANN KONDENERER I LUFTTANKEN. HVIS DET IKKE TØMMES UT, VIL VANN KORRODERE OG SVEKKE LUFTTANKEN, NOE SOM GIR FARE FOR AT LUFTTANKEN REVNER.

OBS: Fare for materiell skade

Tøm alltid vann fra lufttanken. Vannet kan inneholder olje og rust, som kan sette flekker.

MERK: Hvis tømmeventilen er tilstoppet, fjerner du alt lufttrykk. Deretter kan ventilen demonteres, rengjøres og monteres igjen.

MERK: Trykkluft genererer kondensat som akkumulerer i tanken, filteret eller andre deler. Kondensat inneholder smøreolje og/eller andre stoffer som kan være regulert. Følg reglene i ditt område for avhending av kondensat.

6. Når alt vannet er tømt ut, lukker du tømmeventilen. Luftkompressoren kan nå lagres.

ADVARSEL: Tøm lufttanken skikkelig. Feil tømning av lufttanken kan føre til korrosjon og at tanken sprenges. Tanksprengning kan føre til personskade og materiell skade.

VEDLIKEHOLD

⚠ ADVARSEL: Aldri bruk luftkompressoren hvis den ikke virker som den skal.

Hvis luftkompressoren ser ut til å fungere på en uvanlig måte, lager rare lyder eller vibrasjon, må du umiddelbart opphøre bruken og avtale reparasjon hos et autorisert Makita-servicesenter.

⚠ ADVARSEL: Bruk bare originaldelar fra Makita til reparasjon.

Reservedelar som ikke er produsert av Makita, kan ugyldiggjøre garantien og føre til feifunksjon og skader. Originaldelar fra Makita er tilgjengelig fra en autorisert forhandler.

⚠ ADVARSEL: ENHETEN SLÅR SEG AUTOMATISK AV OG PÅ NÅR STRØMMEN ER PÅ. UNDER VEDLIKEHOLD KAN DU BLI EKSPONERT FOR SPENNINGSKILDER, TRYKKLUFT ELLER BEVEGELIGE DELER. DET KAN FOREKOMME PERSONSKADER. FØR DU FORETAR VEDLIKEHOLD ELLER REPARASJON SKAL VERKTØYET VÆRE SLÅTT AV, BATTERIET FJERNET OG ALT LUFTRYKK VÆRE TAPPET.

⚠ FORSIKTIG: Forviss deg alltid om at maskinen er slått av og batteriet tatt ut før du foretar inspeksjon eller vedlikehold.

OBS: Aldri bruk gasolin, bensin, tynner, alkohol eller lignende. Det kan føre til misfarging, deformering eller sprekkdannelse.

For å opprettholde produktets SIKKERHET og PÅLITELIGHET, må reparasjoner, vedlikehold og justeringer utføres av autoriserte Makita servicesentre eller fabrikk-servicesentre, og det må alltid brukes reservedeler fra Makita.

For å sikre effektiv drift og lang levetid på luftkompressoren, skal en plan for rutinemessig vedlikehold utarbeides og følges. Følgende prosedyre er beregnet på en enhet i et normalt arbeidsmiljø med daglig bruk. Hvis nødvendig, skal planen justeres etter forholdene din kompressor brukes under. Justeringene avhenger av driftstidene og arbeidsmiljøet. Kompressorheter i ekstremt skitne og/eller aggressive miljøer vil kreve hyppigere vedlikeholdskontroller.

Vedlikeholdsrutine

1. Tapp vann fra lufttanken, eventuelle fuktseparatorer eller luftfilterregulatorer.
2. Kontroller om det er uvanlig støy og/eller vibrasjon.
3. Inspiser luftfilteret og skift det ut hvis nødvendig.
4. Inspiser luftledninger og forbindelsesdelar, og korrigjer ved behov. Hvert driftsår eller dersom det er mistanke om et problem, må tilstanden til tilbakeslagsventilen kontrolleres. Skift ut ved skade eller slitasje.
5. Hold alle skruer, bolter og deksler godt festet. Kontroller tilstanden til disse ved jevne mellomrom.

⚠ ADVARSEL: Hold alle skruer, bolter og deksler riktig strammet. Hvis skruer eller deksler blir løse, kan det forekomme personskade eller materiell skade.

Anbefalt intervall for inspeksjon og vedlikehold

Inspiser og vedlikehold kompressoren innenfor perioden som beskrives i følgende tabell.

Del	Handling	Daglig (før/etter bruk)	Ukentlig	Månedlig	Kvartalsvis
Generelt	Inspiser for støy og vibrasjon	✓	-	-	-
	Fjern smuss og støy med tørr luft.	-	✓	-	-
Luftledninger og forbindelsesdelar	Inspiser for skader	✓	-	-	-
Lufttank	Slipp ut all luft og tøm kondens fra lufttanken (åpne tømmeventilen).	✓	-	-	-
	Inspiser for skraper, bulker eller lekkasje.	✓	-	-	-
	Inspiser rust, knappalshull eller andre ufullkomheter som kan gjøre den utrygg.	-	-	-	✓
Bolter og muttere	Inspiser for stramming.	-	✓	-	-
Håndtak	Tørk av olje og fett.	-	✓	-	-
Utkoplingstrykk	Kontroller og juster.	-	✓	-	-
Luftfilter	Rengjør eller skift ut hvis nødvendig.	-	-	✓	-

Smøring

Denne luftkompressoren er utstyrt med en oljefri pumpe som er utviklet for holdbarhet og ingen vedlikehold.

Oppbevaring

Før du lagrer luftkompressoren må du passe på å gjøre følgende:

- Gå gjennom avsnittene "VEDLIKEHOLD" og "BRUK" og utfør vedlikehold etter behov. Pass på å tømme vann fra lufttanken.
- Beskytt luftslangen mot skade (som å bli trampet på eller kjørt over).

Lagre luftkompressoren på et rent og tørt sted.

FEILSØKING

Inspiser utstyret selv før du bestiller reparasjon. Ikke prøv å demontere verktøyet hvis du finner et problem som ikke er forklart i brukerveiledningen.

Unormal tilstand	Sannsynlig årsak (feil)	Løsning
Kompressoren vil ikke fungere.	Det resterende batterinivået er for lavt.	Lad opp batteriet.
	Defekt trykkbryter.	Be nærmeste autoriserte servicesenter om reparasjon.
	Tanktrykket overstiger trykkbryterens innkoplingstrykk.	Kompressoren slås på når tanktrykket faller til innkoplingstrykket.
	Automatisk utkoplingsystem har blitt aktivert.	Slå av kompressoren og ta ut batteriet. Sett inn batteriet etter at kompressoren er avkjølt.
Sikkerhetsventilen utløses	Trykkbryterens utkoplingstrykk er for høyt.	Be nærmeste autoriserte servicesenter om reparasjon.
	Defekt sikkerhetsventil.	Be nærmeste autoriserte servicesenter om reparasjon.
Automatisk utkoplingsystem aktiveres gjentatte ganger.	Dårlig ventilasjon. Romtemperaturen er for høy.	Flytt kompressoren til et godt ventilt område.
	Elektrisk overbelastning.	Slå av kompressoren og la den avkjøles, og ta deretter ut og sett inn igjen batteriet.
	Defekt motor.	Be nærmeste autoriserte servicesenter om reparasjon.
Det er kontinuerlig luftlekkasje etter at kompressoren har stoppet.	Løse luftledninger og forbindelsesdeler.	Kontroller alle forbindelser med såpevann og stram dem.
	Løs eller åpen tømmeventil.	Stram/lukk tømmeventilen.
	Luftlekkasje fra tilbakeslagsventil.	Be nærmeste autoriserte servicesenter om reparasjon.
Kompressoren går kontinuerlig	Luftfilteret er skittent.	Rengjør luftfilteret eller skift ut filterelementet.
	Defekte luftledninger og forbindelsesdeler	Kontroller alle forbindelser og stram eller bytt ut.
	Løs eller åpen tømmeventil.	Stram/lukk tømmeventilen.
	Defekt trykkbryter.	Be nærmeste autoriserte servicesenter om reparasjon.
	For mye luftbruk.	Reduser luftbruken. Kompressoren er kanskje ikke stor nok for verktøykravet. Det anbefales å kjøre luftkompressorer på 50 % eller lavere driftssyklus.
Defekt luftkompressorpumpe (stempelringene er slitt eller inntaks-/utløpsventilene er skadet)	Be nærmeste autoriserte servicesenter om reparasjon.	

VALGFRITT TILBEHØR

⚠ADVARSEL: Det anbefales at du bruker dette Makita-tilbehøret sammen med Makita-verktøyet som er spesifisert i denne håndboken. Hvis du bruker andre typer tilleggsutstyr eller tilbehør, kan det oppstå alvorlige personskader.

⚠ADVARSEL: Makita-tilleggsutstyret og -tilbehøret skal kun brukes til det formålet det er beregnet for. Hvis tilleggsutstyret eller tilbehøret brukes på en annen måte eller til andre formål enn det som er angitt, kan det oppstå alvorlige personskader.

Ta kontakt med ditt lokale Makita-servicesenter hvis du trenger mer informasjon om dette tilbehøret.

- Luftslange
- Makita originalbatteri og lader

MERK: Enkelte elementer i listen kan være inkludert som standardtilbehør i verktøypakken. Elementene kan variere fra land til land.

TEKNISET TIEDOT

Malli:	AC001G
L/min @ 0,62 MPa (L/min @ 6,2 bar)	34 L/min
Kytkeväpaine	0,72 MPa (7,2 bar)
Katkaisupaine	0,93 MPa (9,3 bar)
Maksimilähtöpaine	0,93 MPa (9,3 bar)
Halkaisija × iskunpituus × määrä	36 mm × 30 mm × 1
Moottorin käyntinopeus	6 000 min ⁻¹
Säiliön koko	7,6 L
Voitelu	Öljytön
Nimellisjännite	DC 36 V – 40 V maks.
Mitat (P x L x K)	302 mm x 434 mm x 382 mm
Nettopaino	11,6 - 12,2 kg

- Jatkuvasta tutkimus- ja kehitystyöstämme johtuen esitetyt tekniset tiedot saattavat muuttua ilman erillistä ilmoitusta.
- Tekniset tiedot ja akkupaketti voivat vaihdella maittain.

Käytettävä akkupaketti ja laturi

Akkupaketti	BL4020 / BL4025 / BL4040* / BL4050F* *: Suositeltu akku
Laturi	DC40RA / DC40RB / DC40RC

- Tiettyjä yläpuolella kuvattuja akkuja ja latureita ei ehkä ole saatavana asuinalueestasi johtuen.

VAROITUS: Käytä vain edellä lueteltuja Makitan akkupaketteja ja latureita. Muiden akkupakettien ja latureiden käyttö voi aiheuttaa vammaan ja/tai tulipalon.

HUOMAA: Akkupaketti ja laturi eivät sisälly toimitukseen.

Symbolit

Laitteessa on mahdollisesti käytetty seuraavia symboleja. Opettele niiden merkitys ennen käyttöä.

	Lue käyttöohje.
	Noudata erityistä varovaisuutta ja kiinnitä huomiota.
	Sähköiskun vaara. Huomio: akkupaketti täytyy irrottaa ennen töiden suorittamista kompressorissa.
	Korkeiden lämpötilojen vaara. Huomio: kompressorissa on osia, jotka voivat tulla hyvin kuumiksi.
	Vahingossa tapahtuvan käynnistyksen vaara. Huomaa, että kompressorin saattaa käynnistyä automaattisesti sähkökatkoksen ja sitä seuraavan nollauksen sattuessa.
	Käytä suojalaseja.



Käytä kuulosuojaimia.



Ni-MH
Li-ion

Koskee vain Euroopan maita
Käytetyillä sähkö- ja elektroniikkalaitteilla, paristoilla ja akuilla voi olla negatiivisia ympäristö- ja terveysvaikutuksia niissä käytettyjen haitallisten osien takia. Älä hävitä sähkö- ja elektroniikkalaitteita tai akkuja kotitalousjätteen mukana!
Vanhoja sähkö- ja elektroniikkalaitteita, paristoja ja akkuja koskevan EU-direktiivin ja sen perusteella laadittujen kansallisten lakien mukaan käytetyt sähkö- ja elektroniikkalaitteet, paristot ja akut on kierrätettävä toimittamalla ne erilliseen, ympäristönsuojelusäästösten mukaisesti toimivaan kierrätyspisteeseen.
Tämä on ilmaista laitteessa olevalla ylivedetyn roska-astian symbolilla.



EU:n ulkona käytettävien laitteiden melupäästöjä koskevan direktiivin mukainen taattu äänitehotaso.
UKCA:n ulkona käytettävien laitteiden melupäästöjä koskevan direktiivin mukainen taattu äänitehotaso.



Australian Uuden Etelä-Walesin osavaltion melutasolainsäädännön mukainen äänitehotaso

Melutaso

Tyypillinen A-painotettu melutaso määräytyy standardin EN ISO 3744: 2010 mukaan:

Äänenpainetaso (L_{pA}): 68 dB (A)

Virhemarginaali (K): 2,5 dB (A)

Työskentelyn aikana melutaso voi ylittää 80 dB (A).

HUOMAA: Ilmoitettut melutasoarvot on mitattu standarditeastametsämenetelmän mukaisesti ja niiden avulla voidaan vertailla työkaluja keskenään.

HUOMAA: Ilmoitettuja melutasoarvoja voidaan käyttää myös altistumisen alustavaan arviointiin.

VAROITUS: Käytä kuulosuojaimia.

VAROITUS: Sähkötyökalun käytön aikana mitattu melutasoarvo voi poiketa ilmoitetuista arvoista laitteen käyttötavan ja erityisesti käsiteltävän työkappaleen mukaan.

VAROITUS: Selvitä käyttäjän suojaamiseksi tarvittavat varoimet todellisissa käyttöolosuhteissa tapahtuvan arvioidun altistumisen mukaisesti (ottaen huomioon käyttöjako kokonaisuudessaan, myös jaksot, joiden aikana laite on sammutettuna tai käy tyhjäkäynnillä).

Vaatumustenmukaisuusvakuutus

Koskee vain Euroopan maita

Vaatumustenmukaisuusvakuutus on liitetty tähän käyttöoppaaseen liitteeksi A.

TÄRKEITÄ TURVAOHJEITA

SÄILYTÄ NÄMÄ OHJEET.

VAROITUS:

- TÄMÄN TUOTTEEN VIRHEELLINEN KÄYTTÖ TAI HUOLTO VOI AIHEUTTAA VAKAVIA VAMMOJA JA OMAISUUSVAHINKOJA.**
- PEREHDY KAIKKIIN VAROITUKSIIN JA KÄYTTÖOHJEISIIN ENNEN TÄMÄN LAITTEISTON KÄYTTÄMISTÄ.**
- Säilytä tämä käyttöopas myöhempiä tarvetta varten. Jos lainaat kompressorin ja paineilmatyökaluja, lainaa vain ihmisille, joilla tiedetään olevan kokemusta, ja anna myös käyttöopas mukaan.
- Ensikertalaisille tai kokemattomille käyttäjille tulee antaa käyttökoulutusta. Älä anna lasten tai näihin ohjeisiin perehtymättömien henkilöiden käyttää kompressorin ja paineilmatyökaluja.

VAROITUS:

Työskentelyalueen turvallisuus

- Työskentelyalueen tulee olla puhdas ja hyvin valaistu. Sotkuissa ja pimeissä tiloissa satuu helposti onnettomuuksia.
- Älä käytä kompressorin paikoissa, joissa on räjähdysvaara esimerkiksi syttyvien nesteiden, kaasujen tai pölyn takia. Kompressorin synnyttää kipinöitä, jotka voivat sytyttää pölyn tai kaasun.
- Pidä sivulliset, lapset ja vierailijat etäällä paineilmatyökalun käytön aikana. Häiriötekijät voivat johtaa hallinnan menetykseen. Suojaa muut työskentelyalueella olijat roskilta, kuten lastuilta ja kipinöiltä. Käytä esteitä tai suojuksia tarpeen mukaan. Työskentelyalueelle ei saa koskaan päästää lapsia.
- Sopiva huonelämpötila on +5 °C – +30 °C. (enintään 0 °C – +40 °C)

VAROITUS:

Turvattoman käytön vaara

MITÄ VOI TAPAHTUA

Ilmakompressorin turvaton käyttö voi aiheuttaa vakavia vammoja sinulle tai muille.

MITEN SE ESTETÄÄN

- Perehdy kaikkiin tämän oppaan ohjeisiin ja varoituksiin.
- Perehdy ilmakompressorin käyttöön ja säätimiin.
- Pidä ihmiset, lemmikit ja esteet kaukana työalueelta.
- Pidä lapset aina etäällä ilmakompressorista.
- Älä käytä laitetta väsyneenä tai alkoholin tai huumeiden (myös huumaavat lääkkeet) vaikutuksen alaisena. Pysy aina valppaana. Häiriötekijät voivat johtaa hallinnan menetykseen.
- Älä koskaan estä laitteen turvalaitteiden toimintaa.
- Varusta työskentelyalue sammuttimella.
- Älä käytä laitetta, jos siinä on puuttuvia, rikkoutuneita tai luvattomia osia.
- Varmista aina ennen käyttöä, että kompressorin käyttö on turvallista. Jos liikkuvissa osissa esiintyy virheellistä kohdistamista tai jumittumista, osien rikkoutumista tai muita toimintahäiriöitä, huollata kompressorin ennen käyttöä. Puutteellisesti huolletut tuotteet aiheuttavat usein tapaturmia.

VAROITUS:

Ilmasäiliön puhkeamisvaara



MITÄ VOI TAPAHTUA

Seuraavat olosuhteet voivat heikentää säiliötä ja AIHEUTTAA SÄILIÖN RÄJÄHTÄMISEN VOIMAKKAASTI, MISTÄ SEURAA VAKAVIA VAMMOJA SINULLE TAI MUILLE:

- Säiliön jättäminen tyhjentämättä tiivistyneestä vedestä, mikä aiheuttaa säiliön seinämän ruostumista ja ohentumista.
- Säiliöön tehdyt muutokset tai sen korjausryitykset.
- Paineikytimen, varoventtiilin tai muiden säiliön painetta säätelävien komponenttien luvattomat muutokset.

MITEN SE ESTETÄÄN

- Tyhjennä ilmasäiliö päivittäin tai jokaisen käyttökerran jälkeen. Jos säiliöön tulee vuoto, vaihda se välittömästi uuteen tai vaihda koko kompressori.
- Älä poraa, hitsaa tai muutoin muuta ilmasäiliötä, jottei se heikkenisi. Säiliö voi puhjeta tai räjähtää. Vaihda ilmasäiliö uuteen.
- Noudata laitevalmistajien suosituksia äläkä koskaan ylitä lisälaitteiden suurinta sallittua paineluokitusta. Älä koskaan käytä kompressoria pienten matalapaineisten esineiden, kuten lasten lelujen, jalkapallojen, koripallojen tms., täyttämiseen.

VAROITUS:

Lisälaitteiden ja -varusteiden puhkeamisvaara



MITÄ VOI TAPAHTUA

- Paineilmatyökaluja, ruiskupistoolien, paineilma-käyttöisten lisävarusteiden, renkaiden JA muiden ilmalla täytettävien kohteiden paineluokituksen ylittämisen voi aiheuttaa niiden räjähtäminen tai hajoamisen, mistä voi seurata vakavia vammoja sinulle ja muille.
- Noudata aina paineilmatyökulun valmistajan suosittelemia turvallisuussääntöjä ilmakompressorin turvallisuussääntöjen lisäksi. Tämän säännön noudattaminen vähentää vakavien vammojen vaaraa.

VAROITUS:

Renkaiden täyttämiseen liittyvä vaara

MITÄ VOI TAPAHTUA

Renkaiden täyttäminen liikaa voi aiheuttaa vakavia vammoja ja omaisuusvahinkoja.

MITEN SE ESTETÄÄN

- Tarkista renkaiden paine ennen jokaista käyttökertaa rengaspainemittarilla. Tarkista renkaan sivuun merkitty oikea rengaspaine renkaita täytettäessä.

HUOMAA: Renkaiden täyttämiseen käytettävät laitteet, kuten ilmasäiliöt ja kompressorit, voivat täyttää pienet renkaat tai vastaavat hyvin nopeasti. Säädä ilmansyöttö niin, että se on yhtä suuri tai pienempi kuin renkaan haluttu ilmanpaine. Estä liikätäyttö syöttämällä ilmaa vähän kerrallaan ja tarkistamalla renkaan ilmanpaine usein rengaspainemittarilla.

VAROITUS:

Sähköiskun vaara



MITÄ VOI TAPAHTUA

Ilmakompressori toimii sähköllä. Muiden sähkötoimisten laitteiden tavoin se voi aiheuttaa sähköiskun, jos sitä ei käytetä oikein.

MITEN SE ESTETÄÄN

- Pätevän huoltohenkilöstön tai sähköasentajan tulee suorittaa kaikki tämän tuotteen tarvitsemat sähköliitännät tai korjaukset kansallisten ja paikallisten sähkösäännösten mukaisesti.
- Älä koskaan käytä kompressoria ulkona sateella tai kosteassa ympäristössä.
- Älä koskaan käytä kompressoria, jos sen suojukset tai kannet ovat vaurioituneet tai irrotettu.
- Laitte on suojattava sateelta sähköiskun vaaran pienentämiseksi. Säilytä laitetta sisätiloissa.
- Älä jätä kompressoria sateeseen tai kosteisiin olosuhteisiin. Kompressorin sisään päässyt vesi lisää sähköiskun vaaraa.
- Vältä vartalokosketusta maadoitettuihin pintoihin kuten putkiin, lämpöpattereihin, liesiin ja jääkaappipeihin. Sähköiskun vaara kasvaa, jos vartalosi on maadoitettu tai yhteydessä maahan.

VAROITUS:

Räjähdyksen tai tulipalon vaara



MITÄ VOI TAPAHTUA

Moottorissa ja paineektykimessä olevien sähkökontaktien kipinointi kompressorin käynnistyessä tai pysähtyessä on normaalia. Älä koskaan käytä kompressoria ympäristössä, jossa on syttyviä höyryjä. Muuten seurauksena voi olla vakavia vammoja sinulle tai muille.

MITEN SE ESTETÄÄN

- Käytä aina kompressoria paikassa, jossa on hyvä ilmanvaihto ja jossa ei ole bensiini- tai liuotinkaasuja.
- Älä käytä syttyviä nesteitä ahtaissa tiloissa.
- Tuuleta aina ruiskutusalue.
- Älä tupakoi ruiskutuksen aikana äläkä ruiskuta kohti paikkaa, jossa syntyy kipinöitä tai liekkejä.
- Pidä kompressori mahdollisimman kaukana ruiskutusalueelta ja säilytä vähintään 6,1 m:n etäisyys ruiskutusalueen ja kaikkien syttyvien materiaalien välillä.
- Säilytä syttyviä materiaaleja turvallisessa paikassa etäällä kompressorista.

VAROITUS:

Hengittämisvaara



MITÄ VOI TAPAHTUA

- Kompressorista tulevaa paineilmaa ei ole tarkoitettu hengitettäväksi. Ilmavirrassa saattaa olla hääkää tai muita höyryjä tai hiukkasia säiliöstä tai muista komponenteista.
- Ruiskutettavat materiaalit, kuten maalit, liuotimet, maalinpoistoaineet, hyönteismyrkyt, rikkaruohomyrkyt yms., sisältävät haitallisia höyryjä ja myrkyjä.
- Kompressorin tai ruiskutettavien materiaalien höyryn hengittäminen voi aiheuttaa vakavan vamman.

MITEN SE ESTETÄÄN

- Älä koskaan hengitä sisään ilmaa suoraan kompressorista tai kompressoriin liitetystä hengityslaitteesta.
- Työskentele alueella, jossa on hyvä ristiveto.
- Noudata kaikkia ruiskutettavan materiaalin etiketissä tai käyttöturvallisuustiedotteessa olevia turvaohjeita.
Käytä hyväksytyä hengityssuojainta, joka on suunniteltu käytettäväksi kyseisen sovelluksen kanssa.
- Älä kanna kompressoria, kun maalaat.

VAROITUS:

Meluvaara

- Suojaa korvat melulta kuulosuojaimilla käytön aikana.

VAROITUS:

Paineilmavaara



MITÄ VOI TAPAHTUA

Paineilmavirta saattaa aiheuttaa pehmytkudosvaurioita ja lennättää likaa, lastuja, irtohiukkasia ja pieniä esineitä suurella nopeudella aiheuttaen omaisuusvahinkoja tai vammoja.

MITEN SE ESTETÄÄN

- Käytä aina hyväksytyjä sivusuojilla varustettuja suojalaseja, kun käytät tai huollat kompressoria.
- Älä koskaan suuntaa mitään suutinta tai ruiskua kohti jotain ruumiinosaa tai muita ihmisiä tai eläimiä.
- Sammuuta aina kompressori ja poista paine ilmaetkusta ennen huoltoa ja työkalujen tai lisävarusteiden kiinnittämistä.

VAROITUS:

Liikkuvien osien vaara



MITÄ VOI TAPAHTUA

Kompressori käynnistyy ja pysähtyy automaattisesti, kun On/Auto-Off-kytkin on On/Auto-asennossa. Jos yrität korjata tai huoltaa kompressoria, kun se on toiminnassa tai liitetty virtalähteeseen, saatat altistua liikkuville osilla.

Liikkuvat osat voivat aiheuttaa vakavia vammoja.

MITEN SE ESTETÄÄN

- Kytke aina On/Auto-Off-kytkin pois päältä ja irrota akkupaketti. Vapautu sitten ilmanpaine säiliöstä ja lisälaitteista ennen huoltoa tai korjausta.
- Älä koskaan käytä kompressoria, jos sen suojukset tai kannet ovat vaurioituneet tai irrotettu.
- Pidä hiukset, vaatteet ja käsi neet kaukana liikkuvista osista. Väljät vaatteet, korut tai pitkät hiukset voivat tarttua liikkuviin osiin.
- Ilmanvaihtoaukot saattavat peittää liikkuvia osia, joten niitäkin on vältettävä.

VAROITUS:

Palovammojen vaara

- Älä käytä kannettavaa kompressoria, jos sen luukut tai kotelot ovat auki!
- Älä avaa sulkuhanaa, ennen kuin ilmaletku on kiinnitetty!



MITÄ VOI TAPAHTUA

Kuumien osien, kuten kompressorin pään tai pois-toputkien, koskettaminen voi aiheuttaa vakavan palovamman.

MITEN SE ESTETÄÄN

- Älä koskaan kosketa kuumia komponentteja kompressorin käytön aikana tai heti sen jälkeen. Älä kurota suojavaippojen taakse äläkä yritä suorittaa huoltoa, ennen kuin kompressorin on annettu jäähtyä.
- Pidä aina kiinni kahvasta, kun siirät tai kuljetat kompressoria.
- Älä kosketa kuumenevia osia, kuten sylinteriä, sylinterinkantta ja pakoletkua, kompressorin käytön aikana ja tuntiin sen jälkeen. Nämä osat kuumenevat ja voivat aiheuttaa palovammoja.

VAROITUS:

Kuljetus

- **Pidä aina kiinni kahvasta, kun käsittelet, nostat, siirät tai kuljetat kompressoria. Älä yritä vetää tai kantaa ilmakompressoria letkusta. Se voi vaurioittaa kompressoria ja/tai letkua.**
- **Kanna aina kompressoria oikein. Kuljettaminen ja nostaminen väärällä tavalla saattaa vaurioittaa kompressoria.**
- **Suurin kaltevuus vetämisen aikana on vähintään 30°.**
- **Älä käytä ajoneuvoja vetämiseen.**
- **Älä sijoita kompressoria paikkaan, jossa on tulenarkoja, räjähtäviä tai syövyttäviä aineita.**
- **Tahattoman käynnistymisen estämiseksi:**
 - älä kanna kompressoria pitkiä matkoja,
 - älä kanna kompressoria, kun sen ilmasäiliö on täynnä paineilmaa, ja
 - älä vie sitä mahdollisesti vaarallisiin tilanteisiin, kuten ajoneuvoon tai tikkaille tai rakennustelineille.

Sähköturvallisuus ja akku

1. **Vältä vaarallisia ympäristöjä. Älä käytä työkalua kosteissa tai märissä paikoissa äläkä altista sitä sateelle.** Työkalun sisään päässyt vesi lisää sähköiskun vaaraa.
2. **Estä tahaton käynnistyminen. Varmista, että kytkin on off-asennossa, ennen kuin asetat akkupaketin paikalleen, nostat laitetta tai kannat sitä.** Laitteen kantaminen sormi kytkimellä tai laitteen kytkeminen virtalähteeseen kytkin painetuna aiheuttaa helposti onnettomuuden.

3. **Irrota akkupaketti laitteesta ennen säätöjen tekemistä, lisävarusteiden vaihtamista tai laitteen varastointia.** Tällaiset ehkäisevät toimet pienentävät laitteen vahingossa käynnistymisen vaaraa.
4. **Lataa akku vain valmistajan määrittämällä laturilla.** Tietyille akkupaketille sopiva laturi voi aiheuttaa tulipalovaaran, jos sitä käytetään muuntyyppisen akkupaketin kanssa.
5. **Käytä laitteita vain niille tarkoitettujen akkupakettien kanssa.** Muunlaisten akkupakettien käyttäminen voi aiheuttaa loukkaantumisen tai tulipalovaaran.
6. **Kun akkupaketti ei ole käytössä, säilytä se erillään metalliesineistä, kuten paperiliittimistä, kolikoista, avaimista, nauloista, ruuveista ja muista pienistä metalliesineistä, jotka voivat yhdistää akun navat.** Akun napojen oikosulkeminen voi aiheuttaa palovamman tai tulipalon.
7. **Akusta voi vuotaa nestettä, jos sitä käsitellään väärin; vältä kosketusta.** Jos nestettä joutuu iholle vahingossa, huuhtele iho vedellä. Jos nestettä joutuu silmiin, hakeudu lääkärin hoitoon. Akusta purkautunut neste voi aiheuttaa ärsytystä tai palovammoja.
8. **Älä käytä viallista tai muunneltua akkupakettia tai laitetta.** Vialliset tai muunnellut akut voivat käyttäytyä odottamattomasti ja aiheuttaa tulipalo-, räjähdys- tai tapaturmavaaran.
9. **Älä altista akkupakettia tai tuotetta tulelle tai äärimmäisille lämpötiloille.** Altistus tulelle tai yli 130 °C:n (265 °F) lämpötiloille voi aiheuttaa räjähdysriskin.
10. **Noudata kaikkia latausohjeita äläkä lataa akkupakettia tai laitetta ohjeissa määritettyjen lämpötilarajojen ulkopuolella.** Väärin tai ohjeissa määritettyjen lämpötilarajojen ulkopuolella suoritettu lataus voi vaurioittaa akkua ja lisätä tulipalovaaraa.
11. **Anna pätevän korjaajan huoltaa tuote vain alkuperäisiä vastaavia varaosia käyttämällä.** Näin varmistetaan, että tuotteen turvallisuus säilyy.
12. **Älä yritä muuttaa tai korjata laitetta tai akkupakettia muutoin kuin käyttö- ja ylläpito-ohjeissa on ohjeistettu.**
5. **Älä oikosulje akkua.**
 - (1) **Älä koske akun napoihin millään sähköä johtavalla materiaalilla.**
 - (2) **Vältä akun oikosulkemista äläkä säilytä akkua yhdessä muiden metalliesineiden, kuten naulojen, kolikoiden ja niin edelleen kanssa.**
 - (3) **Älä aseta akkua alttiiksi vedelle tai sateelle.**

Oikosulku voi aiheuttaa virtapiikin, ylikuumentumista, palovammoja tai laitteen rikkoontumisen.
6. **Tämän akun käyttölämpötila on 0 °C – 40 °C.**
7. **Älä säilytä akkupakettia paikassa, jossa lämpötila voi olla -20 °C tai vähemmän tai 40 °C tai enemmän.**
8. **Älä säilytä ja käytä työkalua ja akkupakettia paikassa, jossa lämpötila voi nousta 50 °C:een (122 °F) tai korkeammaksi.**
9. **Älä hävitä akkua polttamalla, vaikka se olisi pahoin vaurioitunut tai täysin loppuun kulunut.** Avotuli voi aiheuttaa akun räjähtämisen.
10. **Älä nauuraa, leikkaa, purista, heitä tai pudota akkupakettia tai iske sitä kovia esineitä vasten.** Tällaiset toimet voivat johtaa tulipaloon, ylikuumentumiseen tai räjähdykseen.
11. **Älä käytä viallista akkua.**
12. **Sisältyviä litium-ioni-akkuja koskevat vaarallisten aineiden lainsäädännön vaatimukset.** Esimerkiksi kolmansien osapuolten huolintaliikkeiden tulee kaupallisissa kuljetuksissa noudattaa pakkaamista ja merkintöjä koskevia erityisvaatimuksia. Lähetettävän tuotteen valmistelu edellyttää vaarallisten aineiden asiantuntijan neuvontaa. Huomioi myös mahdollisesti yksityiskohtaisemmat kansalliset määräykset
Akun voimet liittimet tulee suojata teipillä tai suojuksella ja pakkaaminen tulee tehdä niin, ettei akku voi liikkua pakkauksessa.
13. **Kun akkupaketti on hävitettävä, poista se laitteesta ja hävitä se turvallisesti.** Hävitä akku paikallisten määräysten mukaisesti.
14. **Käytä akkua vain Makitan ilmoittamien tuotteiden kanssa.** Akkujen asentaminen yhteen sopimattomiin tuotteisiin voi aiheuttaa tulipalon, liiallisen ylikuumentumisen, räjähdysriskin tai akkunestevuotoja.
15. **Jos laitetta ei käytetä pitkään aikaan, akku on poistettava laitteesta.**
16. **Akkupaketin lämpötila voi käytön aikana ja sen jälkeen nousta niin kuumaksi, että se voi aiheuttaa palovammoja tai lieviä palovammoja.** Käsittele kuumia akkupaketteja huolellisesti.
17. **Älä kosketa työkalun liittintä välittömästi käytön jälkeen, sillä se voi olla riittävän kuuma aiheuttamaan palovammoja.**
18. **Älä päästä lastuja, pölyä tai maata akkupaketin liittimiin, akkuihin ja uriin.** Se voi johtaa työkalun tai akkupaketin lämpenemiseen, syttymiseen, purkautumiseen tai toimintahäiriöön, mikä voi aiheuttaa palovammoja tai vammoja.
19. **Ellei työkalu tue käyttöä korkeajännitelinjojen lähellä, älä käytä akkupakettia korkeajännitelinjojen lähellä.** Se voi johtaa työkalun tai akkupaketin toimintahäiriöön tai rikkoutumiseen.

Akkupakettia koskevia tärkeitä turvaohjeita

1. Ennen akun käyttöönottoa tutustu kaikkiin laturissa (1), akussa (2) ja akkukäyttöosissa tuotteessa (3) oleviin varoitusteksteihin.
2. **Älä pura tai peukalo imuria akkupakettia.** Se voi johtaa tulipaloon, ylikuumentumiseen tai räjähdykseen.
3. **Jos akun toiminta-aika lyhenee merkittävästi, lopeta akun käyttö.** Seurauksena voi olla ylikuumentuminen, palovammoja tai jopa räjähdys.
4. **Jos akkunestettä pääsee silmiin, huuhtele puhtaalla vedellä ja hakeudu välittömästi lääkärin hoitoon.** Akkuneste voi aiheuttaa näön menetyksen.

20. Pidä akku poissa lasten ulottuvilta.

SÄILYTÄ NÄMÄ OHJEET.

⚠️HUOMIO: Käytä vain alkuperäisiä Makita-akkuja. Muiden kuin aitojen Makita-akkujen, tai mahdollisesti muutettujen akkujen käyttö voi johtaa akun murtumiseen ja aiheuttaa tulipaloja, henkilö- ja omaisuusvahinkoja. Se mitätöi myös Makita-työkalun ja -laturin Makita-takuun.

Vihjeitä akun käyttöösi pidentämiseksi

1. Lataa akku ennen kuin se purkautuu täysin. Lopeta aina työkalun käyttö ja lataa akku, jos huomaat työkalun tehon vähenevän.
2. Älä koskaan lataa uudestaan täysin ladattua akkua. Yliilataaminen lyhentää akun käyttöikää.
3. Lataa akku huoneen lämpötilassa välillä 10 °C - 40 °C. Anna kuuman akun jäähtyä ennen lataamista.
4. Irrota akkupaketti työkalusta tai laturista, kun sitä ei käytetä.
5. Lataa akkupaketti, jos et käytä sitä pitkään aikaan (yli kuusi kuukautta).

Osien kuvaus

► Kuva1

1	Ilmansuodatin (ilmanotto)	2	Akkupaketti	3	Kantokahva	4	On/Auto-Off-kytkin
5	Säädin	6	Lähtöpainemittari	7	Ilman ulostulo (Rc 1/4)	8	Pikaliitin (maakohtainen)
9	Säiliön painemittari	10	Varoventtiili	11	Tyhjennysventtiili	12	Ilmasäiliö

⚠️HUOMIO: Käytä aina Makita-tuotteen kanssa käytettäviksi suositeltuja lisävarusteita ja -laitteita. Muuten seurauksena voi olla vammoja. Lisävarusteita ja -laitteita on käytettävä niiden alkuperäisen käyttö-tarkoituksen mukaisesti. Jos tarvitset apua, ota yhteyttä paikalliseen Makita-huoltoliikkeeseen.

Sanasto

MPa (megapascal): Metrinen paineen mittayksikkö. 1 megapascal on yhtä kuin 10 bar.

KytKentäpaine: Kun moottori on pois päältä, ilmasäiliön paine laskee, kun lisävarusteen tai paineilmatyökalun käyttämistä jatketaan. Kun säiliön paine laskee tietulle tasolle, moottori käynnistyy automaattisesti uudelleen. Tätä painetta kutsutaan kytKentäpaineeksi.

Katkaisupaine: Kun kompressori kytketään päälle, se alkaa toimia ja ilmasäiliössä olevan ilman paine alkaa nousta. Se nousee tiettyyn paineeseen asti, jolloin moottori pysähtyy automaattisesti ilmasäiliön suojelemiseksi suunnitelluuarvoa suuremmalta paineelta. Painetta, jossa moottori pysähtyy, kutsutaan katkaisupaineeksi.

JOHDANTO

Yleiset tiedot

Tässä ilmakompressorissa on öljytön, kestäväksi suunniteltu pumppu, joka ei tarvitse huoltoa. Kompressoria voidaan käyttää asianmukaisesti luokiteltujen paineilmanaulainten ja -nitojen kanssa. Näitä sovelluksia varten toimitukseen kuuluu ilmanpaineensäädin.

Käyttötarkoitus

Tämä ilmakompressori on tarkoitettu ammattimaisiin viimeistelynaulaus- ja niitaussovelluksiin.

⚠️VAROITUS: Älä koskaan käytä kompressoria muihin sovelluksiin kuin asianmukaisesti luokitellun naulaimen tai nitojan käyttämiseen. Kompressorin käyttäminen muihin sovelluksiin voi aiheuttaa omaisuusvahinkoja ja vammoja.

Erillisiä ilmamuuntajia, jossa yhdistyvät ilmansäätö- ja/tai kosteuden ja lianpoistotoiminnot, tulee käyttää tarvittaessa.

⚠️VAROITUS: Painemittaria tulee käyttää vain viitteellisenä. Tarkista ilmanpaine luotettavalla ja kalibroidulla mittalaitteella esineiden täytön aikana ja sen jälkeen.

Vastaanottotarkastus

VAURIOT: Jokainen ilmakompressori testataan ja tarkistetaan huolellisesti ennen lähetystä. Kuljetuksessa voi syntyä virheellisestä käsittelystä johtuvia vaurioita, jotka aiheuttavat ongelmia kompressorin toiminnassa. Tarkista heti laitteen saavuttua, onko siinä piilossa olevia ja/tai näkyviä vaurioita, jotta vältetään tällaisten ongelmien korjaamisesta aiheutuvat kustannukset. Tämä tulee tehdä huolimatta siitä, onko kuljetuspakkauksessa näkyviä merkkejä vaurioista. Jos tämä tuote toimitettiin suoraan sinulle, ilmoita mahdollisista vaurioista kuljetusliikkeelle ja sovi välittömästi tavarantarkastamisesta.

Ilmakompressorin sijoittaminen

Sijoita ilmakompressorin puhtaaseen ja kuivaan paikkaan, jossa on hyvä ilmanvaihto. Ilmansuodatin tulee pitää vapaana esteistä, jotka saattaisivat alentaa ilmakompressorin ilman syöttöä. Kompressorin tulee sijoittaa vähintään 305 mm:n päähän seinistä tai muista esteistä, jotka estävät ilman virtauksen. Kompressorin pää ja vaippa on suunniteltu mahdollistamaan asianmukainen jäähdytys.

Jos ilma on kosteaa, ilman ulostulosovittimeen voidaan asentaa ilmansuodatin liiallisen kosteuden poistamiseksi. Asenna ilmansuodatin oikein noudattamalla sen mukana tulevia ohjeita.

Sijoita kompressorin tasaiselle pinnalle niin, että se lepää tukevasti kumijaloilla.

VAROITUS: Putoamisvaara

MITÄ VOI TAPAHTUA

Kompressorin voi pudota pöydältä, työpenkiltä tai katolta, jolloin seurauksena on kompressorin vaurioituminen ja mahdollinen käyttäjän vakava vamma tai kuolema.

MITEN SE ESTETÄÄN

Käytä kompressorin aina vakaassa ja tukevassa asennossa, jotta se ei pääse liikkumaan vahingossa. Älä koskaan käytä kompressorin katolla tai muissa korkealla olevissa paikoissa. Käytä lisälämaletkua ulottuaksesi korkeisiin paikkoihin.

Käyttölämpötila

Tämän kompressorin käyttölämpötila on 0 °C – 40 °C.

HUOMIO: Älä koskaan käytä kompressorin alle 0 °C:n tai yli 40 °C:n lämpötiloissa.

Käyttöjakso

Makitan valmistamia kompressoreita suositellaan käytettäväksi enintään 50 %:n käyttöjaksolla. Tämä tarkoittaa, että jos kompressorin pumpppaa ilmaa yli 50 % yhden tunnin aikana, sitä pidetään väärikkäytönä, koska kompressorin on alimitoitettu tarvittavaan ilmantarpeeseen nähden.

Putket

Muovi- tai PVC-putkia ei ole suunniteltu käytettäväksi paineilman kanssa. Ilmoitetusta paineluokituksesta huolimatta ilmanpaine saattaa halkaista muoviputken. Käytä ilmanjakolinjoissa vain metalliputkea. Jos putki- linja on tarpeen, käytä putkea, joka on vähintään saman kokoinen kuin ilmasäiliön poistoaukko. Liian pieni putki rajoittaa ilman virtausta. Jos putken pituus on yli 30,5 m, käytä seuraavaksi suurempaa kokoa. Kaiva maanalaisten linjat routarajan alapuolelle ja vältä taskuja, joihin kondensaatio voi kertyä ja jäätyä. Paineista maanalaisten linjat ennen peittämistä varmistaaksesi, ettei putkiiliitoksissa ole vuotoja.

Kompressorin on varustettu akun suojausjärjestelmällä. Tämä järjestelmä katkaisee automaattisesti moottorin virran kompressorin ja akun käyttöajan pidentämiseksi. Kompressorin pysähtyminen käytön aikana automaattisesti, jos se tai akku on jossain seuraavista tiloista:

Ylikuormitus

Kompressorin/akku käytetään tavalla, joka sen kuluttamaan epätavallisen paljon virtaa. Tässä tilanteessa sammuta kompressorin ja lopeta toiminta, joka aiheutti kompressorin ylikuormittamisen. Käynnistä sitten kompressorin uudelleen kytkemällä siihen virta. Jos kompressorin ei käynnisty, akku on ylikuumentunut. Anna siinä tapauksessa akun jäähtyä, ennen kuin kytket kompressorin virran uudelleen.

Alhainen akun jännite

Akkukapasiteetti on liian alhainen eikä riitä kompressorin käyttämiseen. Jos kytket työkalun päälle, moottori alkaa toimia, mutta pysähtyy pian. Irrota tässä tilanteessa akkupaketti ja lataa se.

Suojaus muilta haitallisilta tapahtumilta

Suojausjärjestelmä on suunniteltu suojaamaan kompressorin myös muilta tapahtumilta, jotka voisivat vahingoittaa kompressorin, ja pysäyttämään työkalu automaattisesti tällaisissa tapauksissa. Suorita kaikki seuraavat vaiheet syiden poistamiseksi, jos kompressorin toiminta keskeytyy tilapäisesti tai loppuu.

1. Katkaise kompressorista virta ja käynnistä se uudelleen kytkemällä virta takaisin.
2. Lataa akut tai vaihda ne ladattuihin.
3. Anna kompressorin ja akun jäähtyä.

Jos suojausjärjestelmän nollaaminen ei korjaa tilannetta, ota yhteys paikalliseen Makita-huoltoon.

TYÖSKENTELY

Akun asentaminen tai irrottaminen

HUOMIO: Sammuta työkalu aina ennen akun kiinnittämistä tai irrottamista.

HUOMIO: Pidä työkalusta ja akusta tiukasti kiinni, kun irrotat tai kiinnität akkua. Jos akkupaketti tai työkalu putoaa, ne voivat vaurioitua tai aiheuttaa tapaturman.

- **Kuva2:** 1. Punainen ilmaisin 2. Painike
3. Akkupaketti

Irrota akku painamalla akun etupuolella olevaa painiketta ja vetämällä akku ulos työkalusta.

Akkupaketti asetetaan paikalleen sovitamalla akkupaketin kielekkeen rungon uraan ja työntämällä se sitten paikalleen. Työnnä se pohjaan asti niin, että kuulet sen napsahdavan paikoilleen. Jos näet kuvan mukaisen punaisen ilmaisimen, lukitus ei ole täysin pitävä.

























▲HUOMIO: Työnä akkupaketti aina pohjaan asti, niin että punainen ilmaisain ei enää näy. Jos akkupaketti ei ole kunnolla paikallaan, se voi pudota työkalusta ja aiheuttaa vammoja joko sinulle tai sivullisille.

▲HUOMIO: Älä käytä voimaa akun asennuksessa. Jos akku ei liu'u paikalleen helposti, se on väärässä asennossa.

Akun jäljellä olevan varaustason ilmaisin

Painamalla tarkistuspainiketta saat näkyviin akun jäljellä olevan varauksen. Merkkivalot palavat muutaman sekunnin ajan.

► **Kuva3:** 1. Merkkivalot 2. Tarkistuspainike

Merkkivalot			Akussa jäljellä olevan varaus
 Palaava	 Pois päältä	 Viikkuu	
			75% - 100%
			50% - 75%
			25% - 50%
			0% - 25%
			Lataa akku.
			Akussa on saattanut olla toimintahäiriö.
			

HUOMAA: Ilmoitettu varaustaso voi erota hieman todellisesta varaustasosta sen mukaan, millaisissa oloissa ja missä lämpötilassa laitetta käytetään.

HUOMAA: Ensimmäinen (vasemmanpuoleisin) merkkivalo viikkuu, kun akun suojausjärjestelmä on toiminnassa.

Käytön kuvaus

▲VAROITUS: Meluvaara

- Suojaa korvat melulta kuulosuojaimilla käytön aikana.

Tyhjennysventtiili:

Tyhjennysventtiili sijaitsee ilmasäiliön pohjassa, ja sitä käytetään kondensaation poistamiseen jokaisen käyttökerran päätteeksi.

Automaattinen sammutusjärjestelmä:

Jos kompressori sammuu automaattisesti ennen normaalin katkaisupaineen saavuttamista:

1. Kytke On/Auto-Off-kytkin Off-asentoon.
2. Irrota akkupaketti.
3. Odota, kunnes kompressori on jäähtynyt (noin 10 min).
4. Asenna akkupaketti.
5. Kytke On/Auto-Off-kytkin On/Auto-asentoon.

ON/AUTO-OFF-kytkin:

Käännä tämä kytkin päälle (I) -asentoon virran kytkemiseksi automaattisesti painekeytkimelle ja pois (0) -asentoon virran katkaisemiseksi, kun kompressorin käyttäminen lopetetaan tai kompressori jätetään ilman valvontaa.

▲VAROITUS: Kytke aina On/Auto-Off-kytkin pois päältä (0), kun laitetta ei käytetä.

▲HUOMIO: Kun kannat laitetta, kytke On/Auto-Off-kytkin pois päältä (0).

Ilmansuodatin (ilmanotto):

Pidä ilmansuodatin aina puhtaana. Älä käytä kompressoria, jos ilmansuodatin on irrotettu. Kompressori ei toimi täydellä teholla, jos ilmansuodatin on likainen. Tarkista aina ennen kompressorin käyttämistä, onko ilmansuodatin puhdas. Jos ilmansuodatin ei ole puhdas, puhdistase se tai vaihda suodatinpanos.

Kompressorin pumppu:

Mäntä puristaa ilmaa liikkumalla sylinterissä ylös ja alas. Alaspäin iskun aikana ilmaa imetään sisään ilman tuloventtiilin kautta. Pakoventtiili pysyy suljettuna. Männän nousuiskun aikana ilmaa puristetaan. Tuloventtiili sulkeutuu, ja paineilma kulkee pakoventtiilin, poistoputken ja takaiskuventtiilin kautta ilmasäiliöön. Ilmaa ei ole käytettävissä, ennen kuin kompressori on nostanut ilmasäiliön paineen yli ilman ulostulossa tarvittavan paineen.

Takaiskuventtiili:

Kun kompressori on toiminnassa, takaiskuventtiili on auki, jolloin paineilma pääsee ilmasäiliöön.

Kun kompressori saavuttaa katkaisupaineen, takaiskuventtiili sulkeutuu, jotta ilmanpaine ilmasäiliössä säilyy.

Painekeytkin:

Painekeytkin käynnistää moottorin automaattisesti, kun ilmasäiliön paine laskee tehtaan asettamaan kyntäpaineeseen. Se pysäyttää moottorin, kun ilmasäiliön paine saavuttaa tehtaan asettaman katkaisupaineen.

Varoventtiili:

Jos painekeytkin ei sammuta kompressoria asetetussa katkaisupaineessa, varoventtiili suojaa korkealta paineelta pomppaamalla ulos tehtaan asettamassa paineessa, joka on hieman korkeampi kuin painekeytkimen katkaisuasetus.

Lähtöpainemittari:

Lähtöpainemittari ilmoittaa säätimen lähtöpuolella käytettävissä olevan ilmanpaineen. Tätä painetta säädetään säätimellä, ja se on aina pienempi tai yhtä suuri kuin säiliön paine.

Säiliön painemittari:

Säiliön painemittari ilmoittaa säiliön ilmanpaineen.

Säädin:

Ilmasäiliöstä tulevan ilman painetta säädetään säätimen nupilla. Voit nostaa painetta kiertämällä nuppia myötäpäivään ja laskea painetta kiertämällä nuppia vastapäivään. Jotta vältetään pienien lisäsäätöjen tekeminen paineasetuksen muuttamisen jälkeen, lähesty haluttua painetta aina alhaisemmasta paineesta. Kun alennat korkeammasta asetuksesta matalampaan, alenna ensin hieman haluttua painetta alhaisempaan paineeseen. Kunkin tietyn lisävarusteen ilmavaatimusten mukaan poistoaukon säädettävää ilmanpainetta täytyy ehkä säätää lisävarusteen käytön aikana.

Ilman ulostulo:

Käytä tavalliselle paineilmatyökälulle ulostulon maksimipainetta 0,93 MPa (9,3 bar).

Jos käytetään erikseen myytävää pikaliitintä, asenna se ilman ulostuloon kahdella kiintoavaimella kuvan mukaisesti.

► Kuva4: 1. Ilman ulostulo 2. Pikaliitin 3. Kiintoavain

HUOMAA: Jos pikaliittimessä ei ole mitään ilmativistystä, kannattaa käyttää sopivaa menetelmää, kuten tiivistysnauhaa.

Päivittäinen käynnistyksen tarkistusluettelo

VAROITUS: Älä käytä sähkötyökälua, jos kytkintä ei voi kytkeä päälle ja pois päältä. Sähkötyökälu, jota ei voi käyttää virtakytkimellä, on vaarallinen ja se on korjattava.

Letkujen liittäminen

VAROITUS: Turvattoman käytön vaara

- Pidä letkusta tukevasti kiinni asennettaessa letkun piiskaamisen estämiseksi. Letkun hallinnan menettäminen voi aiheuttaa vammoja ja omaisuusvahinkoja.
- Noudata aina letkujen, liittimien paineilmatyökälujen ja lisävarusteiden valmistajan suosittelemia turvallisuussääntöjä ilmakompressorin turvallisuussääntöjen lisäksi. Tämän säännön noudattaminen vähentää vakavien vammojen vaaraa.

1. Varmista ennen ilmaletkun tai lisävarusteiden kiinnittämistä, että On/Auto-Off-kytkinvipu on Off-asennossa, akku on irrotettu ja ilmansäädin tai sulkuventtiili on suljettu.
2. Kiinnitä letku ja lisävarusteet. Liian korkea ilmanpaine aiheuttaa vaarallisen puhkeamisriskin. Tarkista paineilmatyökälujen ja lisävarusteiden valmistajan maksimipaineluokitus. Säätimen lähtöpaine ei saa koskaan ylittää maksimipaineluokitusta.

HUOMAUTUS: Suositeltava ilmanpaine on yli 0,7 MPa (7 bar). Paineletkuihin tulee kiinnittää turvanaru, kuten vaijeri.

3. Asenna akkupaketti, käännä On/Auto-Off-kytkin On/Auto-asentoon ja anna säiliön paineen nousta. Moottori pysähtyy, kun säiliön paine saavuttaa katkaisupaineen.
4. Avaa säädin kiertämällä sitä myötäpäivään. Säädä paineasetus oikeaksi säätimellä. Kompressorin käyttövalmis.
5. Käytä aina kompressorin paikassa, jossa on hyvä ilmanvaihto ja jossa ei ole bensiini- tai muita liuotinkasuja. Älä käytä kompressorin ruiskutusalueen lähellä.

Kun olet lopettanut:

Letkujen irrottaminen

VAROITUS: Turvattoman käytön vaara

- Pidä letkusta tukevasti kiinni irrotettaessa letkun piiskaamisen estämiseksi. Letkun hallinnan menettäminen voi aiheuttaa vammoja ja omaisuusvahinkoja.
- Ilmasäiliöissä on korkeapaineista ilmaa. Pidä kasvat ja muut ruumiinosat etäällä tyhjennyksen poistoaukosta. Käytä aina tyhjennyksen aikana hyväksytyjä sivusuojilla varustettuja suojalaseja, sillä roskia saattaa lentää kasvoillesi.

1. Kytke On/Auto-Off-kytkin pois päältä ja irrota akkupaketti.
2. Aseta lähtöpaine noltaan kiertämällä säädintä vastapäivään.
3. Irrota paineilmatyökälu tai lisävaruste.
4. Avaa ilmasäiliön alaosassa oleva tyhjennysventtiili. Säiliön paineen tulee olla alle 0,14 MPa (1,4 bar), kun ilmasäiliötä tyhjennetään.
5. Kallista säiliötä niin, että tyhjennysventtiili osoittaa suoraan alaspäin, ja tyhjennä.

VAROITUS: Puhkeamisvaara

Kallista säiliötä ennen tyhjentämistä.

VAROITUS: Tyhjennä säiliö avaamalla tyhjennysventtiiliä hitaasti ja kallistamalla kompressorin kertyneen veden poistamiseksi. Pidä kasvat ja silmät etäällä tyhjennysventtiilistä.

VAROITUS: ILMASÄILIÖN TIIVISTYY VETTÄ. JOS VETTÄ EI POISTETA, SE SYÖVYTTÄÄ JA HEIKENTÄÄ ILMASÄILIÖTÄ JA AIHEUTTAA ILMASÄILIÖN PUHKEAMISVAARAN.

HUOMAUTUS: Omaisuusvahingon vaara

Tyhjennä aina vesi ilmasäiliöstä. Vesi saattaa sisältää öljyä ja ruostetta, jotka voivat aiheuttaa tahroja.

HUOMAA: Jos tyhjennysventtiili on tukkeutunut, vapauta kaikki ilmanpaine. Sen jälkeen venttiili voidaan irrottaa, puhdistaa ja asentaa takaisin.

HUOMAA: Paineilma tuottaa kondensaatiota, jota kertyy säiliöön, suodattimeen tai muihin osiin. Kondensaatio sisältää voiteluöljyä ja/tai aineita, jotka saattavat olla säädelytyjä. Noudata alueesi säädöksiä, kun hävität kondensaatiota.

6. Kun vesi on tyhjenetty, sulje tyhjennysventtiili. Kompressorin voidaan nyt varastoida.

VAROITUS: Tyhjennä ilmasäiliö kunnolla. Ilmasäiliön sopimaton tyhjentäminen voi aiheuttaa säiliön syöppymistä ja mahdollisesti puhkeamisen. Säiliön puhkeaminen voi aiheuttaa vammoja ja omaisuusvahinkoja.

KUNNOSSAPITO

VAROITUS: Älä koskaan käytä kompressoria, jos se toimii epänormaalisti.

Jos kompressori toimii epätavallisesti tai tuottaa outoa melua tai värinää, lopeta sen käyttö välittömästi ja sovi korjauksesta valtuutetun Makita-huoltoliikkeen kanssa.

VAROITUS: Käytä vain aitoja Makita-varaosia.

Muut kuin Makitan varaosat voivat mitätöidä takuun ja aiheuttaa toimintahäiriöitä ja vammoja. Aitoja Makita-osia on saatavana valtuutetulta jälleenmyyjältä.

VAROITUS: YKSIKKÖ KYTKEYTTY AUTOMAATTISESTI PÄÄLLE JA POIS PÄÄLTÄ, KUN VIRTAA ON KYTKETTY. HUOLTOTÖIDEN AIKANA SAATAT ALISTUVA JÄNNITELÄHTEILLE, PAINEILMALLE JA LIIKKUVILLE OSILLE. HENKILÖVAHINKOJA VOI SATTUA. VARMISTA AINA ENNEN TARKASTUKSIA TAI HUOLTOA, ETTÄ LAITE ON SAMMUTETTU JA AKKUPAKETTI IRROTETTU, JA POISTA KAIKKI ILMANPAINET.

HUOMIO: Varmista aina ennen tarkastusta tai huoltoa, että työkalu on sammutettu ja akku irrotettu.

HUOMAUTUS: Älä koskaan käytä bensiiniä, ohenteita, alkoholia tai vastaavia aineita. Muutoin seurauksena voi olla värjäytymiä, vääntymistä tai murtumia.

Tuotteen TURVALLISUUDEN ja LUOTETTAVUUDEN takaamiseksi korjaukset, muut huoltotyöt ja säädöt on teetettävä Makitan valtuutetussa huoltopisteessä Makitan varaosia käyttäen.

Kompressoriyksikön tehokkaan toiminnan ja pidemmän käyttöiän varmistamiseksi on laadittava määräaikaishuoltoaikataulu, jota tulee noudattaa. Seuraava menettely on tarkoitettu yksikölle, jota käytetään päivittäin normaalissa työympäristössä. Aikataulu tulee tarvittaessa muuttaa kompressorin käyttöolosuhteisiin sopivaksi. Muutokset riippuvat käyttötunneista ja työympäristöstä. Kaikki kompressorin huoltotarkistukset on suoritettava useammin erittäin likaisessa ja/tai vaarallisessa ympäristössä.

Huoltorutiini

1. Poista vesi ilmasäiliöstä, kosteudenerottimista ja ilmansuodattimen säätimistä.
2. Tarkista, esiintyykö epätavallista melua ja/tai värinää.
3. Tarkasta ilmansuodatin, vaihda tarvittaessa.
4. Tarkasta ilmaletkut ja liittimet vuotojen varalta ja korjaa tarvittaessa. Tarkista takaiskuventtiilin kunto kerran vuodessa tai jos epäillään ongelmaa. Vaihda, jos se on vaurioitunut tai kulunut.
5. Pidä kaikki ruuvit, pultit ja suojukset tiukasti kiinnitettyinä. Tarkista niiden kunto määräajoin.

VAROITUS: Pidä kaikki ruuvit, pultit ja suojukset kunnolla kiristettyinä. Jos ruuvit, levyt tai suojukset löystyvät, seurauksena voi olla vammoja tai omaisuusvahinkoja.

Suosittelavat tarkastus- ja huoltovälit

Tarkasta ja huolla kompressori seuraavan taulukon mukaisesti.

Osa	Toimenpide	Päivittäin (ennen käyttöä / käytön jälkeen)	Viikoittain	Kuukausittain	Neljännesvuosittain
Yleiset	Tarkasta, esiintyykö epätavallista melua ja värinää	✓	-	-	-
	Poista lika ja pöly kuivalla ilmalla.	-	✓	-	-
Ilmaletkut ja liittimet	Tarkasta vuotojen varalta	✓	-	-	-
Ilmasäiliö	Poista kaikki ilma ja tyhjennä kondenssatio ilmasäiliöstä (avaa tyhjennysventtiili).	✓	-	-	-
	Tarkasta naarmujen, lommojen ja vuotojen varalta.	✓	-	-	-
	Tarkasta, onko ruostetta, reikiä tai muita puutteita, jotka voivat heikentää turvallisuutta.	-	-	-	✓
Pultit ja mutterit	Tarkasta kireys.	-	✓	-	-
Kahva	Pyyhi öljy ja rasva pois.	-	✓	-	-
Katkaisupaine	Tarkista ja säädä.	-	✓	-	-
Ilmansuodatin	Puhdista tai vaihda tarvittaessa.	-	-	✓	-

Voitelu

Tässä ilmakompressorissa on öljytön, kestäväksi suunniteltu pumppu, joka ei tarvitse huoltoa.

Varastoiminen

Toimi seuraavasti ennen kompressorin varastoimista:

- Tarkista osiot HUOLTO ja TYÖSKENTELY ja suorita huolto tarvittaessa. Poista vesi ilmasäiliöstä.
- Suojaa ilmaletku vaurioilta (esimerkiksi päälle astuminen tai yli ajaminen).

Säilytä kompressoria puhtaassa ja kuivassa paikassa.

VIANMÄÄRITYS

Tarkista laite ensin itse, ennen kuin viet sen korjattavaksi. Jos havaitset ongelman, johon ei löydy ratkaisua ohjeista, älä yritä purkaa työkalua.

Epänormaali tila	Todennäköinen syy (toimintahäiriö)	Korjaus
Kompressor ei toimi.	Akun jäljellä oleva varaus on liian alhainen.	Lataa akkupaketti.
	Viallinen painekeytkin.	Pyydä valtuutettua huoltoliikettä korjaamaan se.
	Säiliön paine ylittää painekeytkimen kytkentäpaineen.	Kompressor käynnistyy, kun säiliön paine laskee kytkentäpaineeseen.
	Automaattinen sammutusjärjestelmä on toiminut.	Kytke kompressor pois päältä ja irrota akkupaketti. Asenna akkupaketti, kun kompressor on jäähtynyt.
Varoventtiili laukeaa	Viallinen moottori.	Pyydä valtuutettua huoltoliikettä korjaamaan se.
	Painekeytkimen katkaisupaine liian korkea.	Pyydä valtuutettua huoltoliikettä korjaamaan se.
Automaattinen sammutusjärjestelmä toimii toistuvasti.	Viallinen varoventtiili.	Pyydä valtuutettua huoltoliikettä korjaamaan se.
	Huono ilmanvaihto. Huonelämpötila on liian korkea.	Siirrä kompressor paikkaan, jossa on hyvä ilmanvaihto.
	Sähköylikuormitus.	Sammuta kompressor ja anna jäähtyä; irrota akkupaketti ja asenna se takaisin.
Jatkuva ilmavuoto kompressorin pysähtymisen jälkeen.	Viallinen moottori.	Pyydä valtuutettua huoltoliikettä korjaamaan se.
	Löyisiä ilmaletkuja ja liittimiä.	Tarkista kaikki liitännät saippuan ja veden liuoksella ja kiristä.
	Löysä tai avoin tyhjennysventtiili.	Kiristä/sulje tyhjennysventtiili.
Kompressor käy jatkuvasti	Takaiskuventtiilin ilmavuoto.	Pyydä valtuutettua huoltoliikettä korjaamaan se.
	Ilmansuodatin on liikainen.	Puhdista ilmansuodatin tai vaihda suodatinpanos.
	Viallisia ilmaletkuja ja liittimiä	Tarkista kaikki liitännät ja kiristä tai vaihda.
	Löysä tai avoin tyhjennysventtiili.	Kiristä/sulje tyhjennysventtiili.
	Viallinen painekeytkin.	Pyydä valtuutettua huoltoliikettä korjaamaan se.
	Kohtuuton ilman käyttö.	Vähennä ilman käyttöä. Kompressor ei välttämättä ole riittävän suuri työkalun vaatimuksiin. Kompressoreita suositellaan käyttämään enintään 50 %:n käyttöajaksolla.
Viallinen kompressorin pumppu (männänrenkaat ovat kuluneet tai tulo-/lähtöventtiilit ovat rikkoutuneet)	Pyydä valtuutettua huoltoliikettä korjaamaan se.	

LISÄVARUSTEET

VAROITUS: Nämä Makita-lisävarusteet tai -laitteet on tarkoitettu käytettäväksi tässä ohjekirjassa mainitun Makita-laitteen kanssa. Muiden lisävarusteiden tai -laitteiden käyttäminen voi aiheuttaa vakavan henkilövahingon.

VAROITUS: Käytä Makita-lisävarustetta tai -laitetta vain sen ilmoitettuun käyttötarkoitukseen. Lisävarusteen tai laitteen väärä tai virheellinen käyttö voi aiheuttaa vakavan henkilövahingon.

Jos tarvitset apua tai yksityiskohtaisempia tietoja seuraavista lisävarusteista, ota yhteys paikalliseen Makitan huoltoon.

- Ilmaletku
- Aito Makitan akku ja laturi

HUOMAA: Jotkin luettelossa mainitut varusteet voivat sisältyä työkalun toimitukseen vakiovarusteina. Ne voivat vaihdella maittain.

SPECIFIKATIONER

Model:	AC001G
L/min @ 0,62 MPa (L/min @ 6,2 bar)	34 L/min
Indkoblingstryk	0,72 MPa (7,2 bar)
Udkoblingstryk	0,93 MPa (9,3 bar)
Maksimalt udgangstryk	0,93 MPa (9,3 bar)
Boring x Slaglængde x Antal	36 mm x 30 mm x 1
Motor-RPM	6.000 min ⁻¹
Tankstørrelse	7,6 L
Smøring	Bruger ikke olie
Mærkespænding	DC 36 V - 40 V maks.
Mål (L x B x H)	302 mm x 434 mm x 382 mm
Nettovægt	11,6 - 12,2 kg

- På grund af vores kontinuerlige forsknings- og udviklingsprogrammer kan hosstående specifikationer blive ændret uden varsel.
- Specifikationer og akku kan variere fra land til land.

Anvendelig akku og oplader

Akku	BL4020 / BL4025 / BL4040* / BL4050F* * : Anbefalet batteri
Oplader	DC40RA/DC40RB/DC40RC







- Nogle af de akkuer og opladere, der er angivet ovenfor, er muligvis ikke tilgængelige, afhængigt af hvilket område du bor i.

⚠ ADVARSEL: Brug kun de Makita-akkuer og opladere, der er angivet ovenfor. Brug af andre akkuer og opladere kan forårsage personskade og/eller brand.

BEMÆRK: Akkuen og opladeren medfølger ikke.

Symboler

Følgende viser de symboler, der muligvis anvendes til udstyret. Sørg for, at du forstår deres betydning før brugen.

	Læs betjeningsvejledningen.
	Udvis særlig forsigtighed og opmærksomhed.
	Risiko for elektrisk stød. Forsigtig: Inden du udfører noget arbejde på kompressoren, skal akkuen være fjernet.
	Risiko for høje temperaturer. Forsigtig: Kompressoren indeholder nogle dele, som muligvis kan opnå høje temperaturer.
	Risiko for utilsigtet start. Vær opmærksom på, at kompressoren kan starte automatisk i tilfælde af strømafbrydelse og efterfølgende nulstilling.
	Bær sikkerhedsbriller.



Bær høreværn.



Kun for lande i Europa
På grund af tilstedeværelsen af farlige komponenter i udstyret kan affald af elektrisk og elektronisk udstyr, akkumulatører og batterier have en negativ indvirkning på miljøet og folkesundheden.
Bortskaf ikke elektriske og elektroniske apparater eller batterier sammen med husholdningsaffald!
I overensstemmelse med EF-direktiv om affaldshåndtering af elektrisk og elektronisk udstyr og om akkumulatører og batterier og affaldsakkumulatører og -batterier, og i overensstemmelse med national lovgivning, skal brugt elektrisk udstyr, batterier og akkumulatører opbevares separat og leveres til et separat indsamlingssted for kommunalt affald, der er etableret i henhold til bestemmelserne om miljøbeskyttelse. Dette er angivet ved symbolet på den krydsede skraldespand, der er placeret på udstyret.



Garanteret lydeffektniveau i henhold til EU-direktivet om maskiner til udendørs brug.

Garanteret lydeffektniveau i henhold til UKCA-direktivet om udendørs støj.



Lydeffektniveau i henhold til Australiens NSW forordning om støjemission

Støj

Det typiske A-vægtede støjniveau bestemt i overensstemmelse med EN ISO 3744: 2010:

Lydtryksniveau (L_{pA}): 68 dB (A)

Usikkerhed (K): 2,5 dB (A)

Støjniveauet under arbejdet kan overskride 80 dB (A).

BEMÆRK: De(n) angivne støjemissionsværdi(er) er målt i overensstemmelse med en standardtestmetode og kan anvendes til at sammenligne en maskine med en anden.

BEMÆRK: De(n) angivne støjemissionsværdi(er) kan også anvendes i en præliminær eksponeringsvurdering.

⚠ ADVARSEL: Bær høreværn.

⚠ ADVARSEL: Støjemissionen under den faktiske anvendelse af maskinen kan være forskellig fra de(n) angivne værdi(er), afhængigt af den måde hvorpå maskinen anvendes, især den type arbejdsemne der behandles.

⚠ ADVARSEL: Sørg for at identificere de sikkerhedsforskrifter til beskyttelse af operatøren, som er baseret på en vurdering af eksponering under de faktiske brugsforhold (med hensyntagen til alle dele i brugscyklussen, f.eks. de gange, hvor maskinen er slukket, og når den kører i tomgang i tilgift til afbrydertiden).

Overensstemmelseserklæring

Kun for lande i Europa

Overensstemmelseserklæringen er inkluderet som Bilag A i denne brugsanvisning.

VIGTIGE SIKKERHEDSINSTRUKTIONER

GEM DENNE BRUGSANVISNING.

⚠ ADVARSEL:

- **FORKERT ANVENDELSE ELLER VEDLIGEHOLDELSE AF DETTE PRODUKT KAN RESULTERE I ALVORLIG TILSKADEKOMST OG MATERIEL SKADE.**
- **LÆS OG FORSTÅ ALLE ADVARSLER OG BETJENINGSINSTRUKTIONER, INDEN BRUG AF DETTE Udstyr.**

- **Behold denne brugsanvisning som reference og som instruktioner for andre. Når du låner kompressoren og trykluftværktøjerne ud, skal du kun låne ud til personer, som har vist sig at være erfarne, og så også give dem instruktionsvejledningen med.**
- **Førstegangs- eller uerfarne brugere bør trænes i anvendelserne. Lad aldrig børn eller personer, der ikke er bekendt med instruktionerne, bruge kompressoren og trykluftværktøjerne.**

⚠ ADVARSEL:

Sikkerhed for arbejdsområdet

- **Hold dit arbejdsområde rent og godt oplyst. Rodede og mørke områder indbyder til ulykker.**
- **Brug aldrig kompressoren i eksplosive atmosfærer, såsom ved tilstedeværelse af brændbare væsker, gasser eller støv. Kompressoren frembringer gnister, der kan antænde støvet eller dampene.**
- **Hold omkringstående, børn og besøgende væk, mens du anvender et trykluftværktøj. Distractioner kan få dig til at miste kontrollen. Beskyt andre i arbejdsområdet mod snavs som fx spåner og gnister. Opstil barrierer eller afskærmninger om nødvendigt. Børn må ikke være inde i arbejdsområdet.**
- **Den passende rumtemperatur er +5°C til +30°C. (0°C til + 40°C som maksimum)**

⚠ ADVARSEL:

Risiko ved usikker anvendelse

HVAD DER KAN SKE

Usikker anvendelse af din luftkompressor kan medføre alvorlig tilskadekomst for dig eller andre.

SÅDAN FORHINDRES DET

- Gennemgå og forstå alle instruktioner og advarsler i denne vejledning.
- Bliv bekendt med anvendelsen og kontrolknapperne på luftkompressoren.
- Hold alle personer, kæledyr og forhindringer ude af anvendelsesområdet.
- Hold altid børn væk fra luftkompressoren.
- Anvend ikke produktet, hvis du er træt eller påvirket af alkohol eller narkotika. Vær altid opmærksom. Distractioner kan få dig til at miste kontrollen.
- Omgå aldrig dette produkts sikkerhedsfunktioner.
- Udstyr anvendelsesområdet med en brandslukker.
- Anvend ikke en maskine med manglende, ødelagte eller uautoriserede dele.
- Kontroller altid før brug, at det er sikkert at bruge kompressoren. Hvis der er en fejljustering eller binding af bevægende dele, en ødelagt del eller anden funktional fejl, skal du få kompressoren service inden anvendelse. Mange ulykker skyldes dårligt vedligeholdte produkter.

ADVARSEL:

Risiko for at lufttanken sprænger



HVAD DER KAN SKE

De følgende forhold kan medføre en svækkelse af tanken og RESULTERE I EN VOLD SOM TANKEKSPLOSION, SOM FORÅRSAGER ALVORLIG SKADE PÅ DIG OG ANDRE:

- Manglende korrekt tømning af tanken for kondenseret vand, som forårsager rust og udtynding af tankvæggen.
- Modifikationer eller reparationsforsøg af tanken.
- Uautoriserede modifikationer af trykkontakten, sikkerhedsventilen eller nogen andre komponenter, som kontrollerer tanktrykket.

SÅDAN FORHINDRES DET

- Tøm lufttanken dagligt eller efter hver anvendelse. Hvis lufttanken udvikler en lækage, skal du straks udskifte den med en ny tank, eller udskifte hele kompressoren.
- Bør ikke ind i, svejs eller på anden måde modificer ikke lufttanken, eller den vil svækkes. Der kan gå brud på tanken, eller den kan eksplodere. Udskift med en ny lufttank.
- Følg anbefalingen fra producenterne af udstyret og overstig aldrig det maksimalt tilladte mærkestryk for udstyr. Brug aldrig kompressoren til at oppumpe små lavtryksgenstande som fx børns legetøj, fodbold, basketbold osv.

ADVARSEL:

Risiko for sprængning af udstyr og tilbehør



HVAD DER KAN SKE

- Overskridelse af mærkestrykket for trykluftværktøjer, sprøjtepistoler, trykluftsdrevet tilbehør, dæk OG andre ting, som kan oppumpes, kan få dem til at eksplodere eller sprænge i stykker, og kan muligvis resultere i alvorlig tilskadekomst af dig og andre.
- Følg altid alle sikkerhedsregler anbefalet af producenten af dit trykluftværktøj, udover alle sikkerhedsregler for luftkompressoren. Følger du denne regel, vil det reducere risikoen for alvorlig personskade.

ADVARSEL:

Risiko ved oppumpning af dæk

HVAD DER KAN SKE

Overoppumpning af dæk kan resultere i alvorlig tilskadekomst og materiel skade.

SÅDAN FORHINDRES DET

- Kontroller dæktryk, inden hver anvendelse, med en dæktryksmåler. Mens du pumper dæk, skal du bekræfte det korrekte dæktryk skrevet på siden af dækket.

BEMÆRK: Udstyr, som anvendes til pumpning af dæk, som fx lufttanke og kompressorer, kan oppumpe små dæk eller lignende meget hurtigt. Juster lufttilførslen, så den bliver lig med eller mindre end mærkeværdien for dæktryk. For at forhindre overoppumpning skal luften tilføres lidt efter lidt, og du skal jævnligt kontrollere dækkets lufttryk vha. en dækmåler.

ADVARSEL:

Risiko for elektrisk stød



HVAD DER KAN SKE

Din luftkompressor drives med elektricitet. Ligesom ethvert andet elektrisk drevet apparat kan det muligvis forårsage elektrisk stød, hvis det ikke anvendes korrekt.

SÅDAN FORHINDRES DET

- Enhver elektrisk ledningsføring eller reparationer, som dette produkt behøver, bør udføres af kvalificeret servicepersonale eller en autoriseret elektriker i overensstemmelse med nationale og lokale elektriske koder.
- Anvend aldrig kompressoren udenfor, når det regner, eller i et vådt miljø.
- Anvend aldrig kompressoren med afskærmninger eller dæksler, som er beskadiget eller fjernet.
- For at reducere risikoen for elektrisk stød skal det undlades at eksponere den for regn. Opbevares indendørs.
- Udsæt ikke kompressoren for regn eller våde forhold. Vand, der kommer ind i kompressoren, øger risikoen for elektrisk stød.
- Undgå kropskontakt med jordforbundne eller jorde overflader såsom rør, radiatorer, komfurer og køleskabe. Der er øget risiko for elektrisk stød, hvis din krop er jordnet eller jordforbundet.

ADVARSEL:

Risiko for eksplosion eller brand



HVAD DER KAN SKE

Det er normalt for elektriske kontakter inden i motoren og trykkontakten at slå gnister, når kompressoren starter eller stopper. Anvend aldrig kompressoren i en atmosfære, hvor der er brandfarlige dampe til stede. Gør du dette, kan det resultere i alvorlig skade på dig og andre.

SÅDAN FORHINDRES DET

- Anvend altid kompressoren i et område med god udluftning, fri for benzin- eller opløsningsmiddeldampe.
- Brug ikke brandfarlig væske i et afgrænset område.
- Udluft altid sprøjteområdet.
- Ryg ikke under sprøjtning og sprøjt ikke mod et sted, hvor der udvikles gnister eller flammer.

- Hold kompressorer så langt væk fra sprøjteområdet som muligt, med en afstand på mindst 6,1 m fra sprøjteområdet og alle brandfarlige materialer.
- Opbevar brandfarlige materialer på et sikkert sted væk fra kompressoren.

ADVARSEL:

Risiko for indånding



HVAD DER KAN SKE

- Tryklufte fra din kompressor er ikke sikker at indånde. Luftstrømmen kan muligvis indeholde kulilte eller andre dampe, eller partikler fra tanken eller andre komponenter.
- Sprøjtede materialer som fx maling, opløsningsmidler til maling, malingsfjerner, insekticider, ukrudtsmidler osv. indeholder skadelige dampe og gifte.
- Indånding af dampe fra kompressor eller sprøjtede materialer kan resultere i alvorlig tilskadekomst.

SÅDAN FORHINDRES DET

- Indånd aldrig luft fra kompressoren, hverken direkte eller fra et indåndingsudstyr tilsluttet til kompressoren.
- Arbejd i et område udstyret med en god krydsudluftning.
- Læs og følg sikkerhedsinstruktionerne, som står på mærkaten eller sikkerhedsdatabladet for de materialer, du sprøjter. Brug et godkendt åndedrætsværn, som er beregnet til brug med din særlige anvendelse.
- Bær ikke på kompressoren, mens du maler.

ADVARSEL:

Risiko fra støj

- Brug høreværn for at beskytte dine ører mod udstødningsstøj og støj under anvendelse.

ADVARSEL:

Risiko fra trykluft



HVAD DER KAN SKE

Trykluftstrømmen kan forårsage skade på blødt væv, og den kan slynge snavs, spåner, løse partikler og mindre genstande af sted med høj fart, hvilket kan medføre materiel skade og personskade.

SÅDAN FORHINDRES DET

- Bær altid godkendte sikkerhedsbriller med sideafskærmninger, når du anvender eller vedligeholder kompressoren.
- Peg aldrig dysen eller sprøjten mod nogen del af kroppen, eller mod andre personer eller dyr.
- Sluk altid for kompressoren og luk trykket i luftledningen ud, inden du forsøger at foretage vedligeholdelse, montering af værktøjer eller tilbehør.

ADVARSEL:

Risiko for bevægende dele



HVAD DER KAN SKE

Kompressoren cykler automatisk, når kontakten tænd/auto-sluk er i positionen tænd/auto. Hvis du prøver at foretage reparation eller vedligeholdelse, mens kompressoren anvendes eller er tilsluttet stikkontakten, kan du udsætte dig selv for bevægende dele. Disse bevægende dele kan muligvis forårsage alvorlig tilskadekomst.

SÅDAN FORHINDRES DET

- Sluk altid på kontakten tænd/auto-sluk og fjern akkuen. Efter dette, skal du frigive lufttryk fra tanken og eventuelt udstyr, inden der forsøges nogen vedligeholdelse eller reparation.
- Anvend aldrig kompressoren med afskærmninger eller dæksler, som er beskadiget eller fjernet.
- Hold hår, tøj og handsker væk fra bevægelige dele. Løstsiddende tøj, smykker eller langt hår kan blive fanget i bevægelige dele.
- Ventilationsåbninger kan muligvis dække over bevægelige dele og bør også undgås.

ADVARSEL:

Risiko for forbrænding

- **Anvend ikke den bærbare kompressor med dørene eller aflukkede steder åbne!**
- **Åbn ikke hanen før luftslangen er monteret!**



HVAD DER KAN SKE

Kontakt med varme dele, som fx kompressorhovedet eller udgangsslangerne, kan resultere i en alvorlig hudforbrænding.

SÅDAN FORHINDRES DET

- Rør ikke ved varme komponenter under eller umiddelbart efter anvendelse af kompressoren. Ræk ikke rundt om de beskyttende afdækninger, eller forsøg ikke vedligeholdelse før kompressoren har fået lov til at køle af.
- Hold altid i håndenaget under flytning eller transport af kompressoren.
- Under brug af kompressoren, og inden for én time efter brug, skal du ikke røre ved opvarmede dele, som fx cylinder, cylinderhoved og udstødningslange. Disse dele bliver varme og kan forårsage brandsår.

ADVARSEL:

Transport

- **Hold altid i håndtaget, når du håndterer, løfter, flytter eller transporterer kompressoren. Forsøg ikke at trække eller bære luftkompressoren vha. slangen. Gør du dette, kan det beskadige kompressoren og/eller slangen.**

- Bær altid kompressoren på den korrekte måde. Transport og løft på den forkerte måde kan muligvis forårsage skade på kompressoren.
 - Det maksimale skråvinkel under træk er mindst 30°.
 - Anvend ikke køretøjer til træk.
 - Placer ikke kompressoren under brændbar, eksplosiv eller eroderende anvendelse.
 - Sådan undgås utilsigtet start;
 - bær ikke kompressoren over en lang distance;
 - bær ikke kompressoren med dens luft-tank fyldt med trykluft, og;
 - tag den ikke med ind i potentielt farlige situationer, som fx i et køretøj, eller på en stige eller et stillads.
10. Følg alle opladningsinstruktioner, og undlad at oplade batteripakken eller maskinen uden for det temperaturområde, der er angivet i instruktionerne. Forkert opladning, eller ved temperaturer uden for det angivne område, kan beskadige batteriet og øge risikoen for brand.
 11. Lad service udføres af en kvalificeret reparatør kun ved brug af identiske reservedele. Dette vil sikre, at produktets sikkerhed opretholdes.
 12. Foretag ikke ændringer eller reparationer af maskinen eller batteripakken, undtagen som angivet i instruktionerne for brug og vedligeholdelse.

Vigtige sikkerhedsinstruktioner for akkuen

Elektrisk sikkerhed og batterisikkerhed

1. Undgå farlige miljøer. Brug ikke maskinen på fugtige eller våde steder, og udsæt den ikke for regn. Vand, der kommer ind i maskinen, øger risikoen for elektrisk stød.
 2. Undgå utilsigtet start. Sørg for, at afbryderen er slået fra, før du tilslutter til en batteripakke, løfter eller bærer maskinen. Hvis du bærer maskinen med fingeren på kontakten, eller hvis du sætter strøm til maskinen, mens kontakten er slået til, kan det medføre uheld.
 3. Afbryd batteripakken fra maskinen, før du foretager nogen ændringer, skifter tilbehør eller gemmer maskinen af vejen. Sådanne forebyggende sikkerhedsforanstaltninger reducerer risikoen for utilsigtet start af maskinen.
 4. Oplad kun med den oplader, der er angivet af producenten. En oplader, der er egnet til én type batteripakke, kan udgøre en risiko for brand, når den bruges sammen med en anden batteripakke.
 5. Brug kun maskinen med specifikt udpegede batteripakker. Brug af andre batteripakker kan medføre risiko for personskade og brand.
 6. Når batteripakken ikke er i brug, skal den holdes væk fra andre metalgenstande, såsom papirclips, mønter, nøgler, søm, skruer eller andre små metalgenstande, der kan oprette forbindelse fra den ene terminal til den anden. Kortslutning af batteriterminalerne sammen kan forårsage forbrændinger eller brand.
 7. Under misbrug kan der sprøjte væske ud af batteriet. Undgå kontakt. I tilfælde af utilsigtet kontakt skylles med vand. Søg lægehjælp, hvis der kommer væske i øjnene. Væske, der sprøjter ud af batteriet, kan forårsage irritation eller forbrændinger.
 8. Undlad at bruge en batteripakke eller maskine, der er beskadiget eller ændret. Beskadigede eller ændrede batterier kan udvise uforudsigelig adfærd, der resulterer i brand, eksplosion eller risiko for personskade.
 9. Undlad at udsætte en batteripakke eller maskine for brand eller høje temperaturer. Udsættelse for brand eller temperaturer på over 130 °C kan medføre eksplosion.
1. Læs alle instruktioner og advarselmærkater på (1) akku-opladeren, (2) akkuen og (3) produktet, som anvender akku.
 2. Adskil eller ændr ikke akkuen. Det kan muligvis resultere i en brand, overdreven varme eller eksplosion.
 3. Hold straks op med anvendelsen, hvis brugstiden er blevet stærkt afkortet. Fortsat anvendelse kan resultere i risiko for overophedning, forbrændinger og endog eksplosion.
 4. Hvis De har fået elektrolytvæske i øjnene, skal De straks skylle den ud med rent vand og derefter øjeblikkeligt søge lægehjælp. I modsat fald kan De miste synet.
 5. Vær påpasselig med ikke at komme til at kortslutte akkuen:
 - (1) Rør ikke ved terminalerne med noget ledende materiale.
 - (2) Undgå at opbevare akkuen i en beholder sammen med andre genstande af metal, for eksempel søm, mønter og lignende.
 - (3) Udsæt ikke akkuen for vand eller regn. Kortslutning af akkuen kan forårsage en kraftig øgning af strømmen, overophedning, mulige forbrændinger og endog værktøjstop.
 6. Driftstemperaturen for denne akku er mellem 0° C og 40° C.
 7. Undlad at opbevare akkuen på steder, hvor temperaturen kan gå til -20° C eller derunder eller til 40° C eller derover.
 8. Opbevar og brug ikke maskinen og akkuen på steder, hvor temperaturen muligvis kan nå eller overstige 50 °C.
 9. Lad være med at brænde akkuen, selv ikke i tilfælde, hvor den har lidt alvorlig skade eller er fuldstændig udtjent. Akkuen kan eksplodere, hvis man forsøger at brænde den.
 10. Slå ikke søm i, skær ikke i, knus, kast, tab ikke akkuen og stød ikke akkuen mod en hård genstand. Sådant adfærd kan muligvis resultere i en brand, overdreven varme eller eksplosion.
 11. Anvend ikke en beskadiget akku.
 12. De indbyggede litium-ion-batterier er underlagt lovkrav vedrørende farligt gods. Ved kommerciel transport, f.eks. af tredjeparts transportselskaber, skal særlige krav til forpakning og mærkning overholdes.

Ved forberedelse af udstyret til forsendelse skal du kontakte en ekspert i farligt gods. Overhold også eventuel mere detaljeret national lovgivning.

Tape eller tildæk åbne kontakter, og pak batteriet på en måde, så det ikke kan flytte sig rundt i pakningen.

13. **Når akkuen bortskaffes, skal du fjerne den fra maskinen og bortskaffe den på et sikkert sted. Følg de lokale love vedrørende bortskaffelsen af batterier.**
14. **Brug kun batterierne med de produkter, som Makita specificerer.** Hvis batterierne installeres i ikke-kompatible produkter, kan det medføre brand, kraftig varme, eksplosion eller udsivning af elektrolyt.
15. **Hvis maskinen ikke skal bruges i længere tid ad gangen, skal du fjerne batteriet fra maskinen.**
16. **Akkuen kan muligvis under og efter brug være varm, hvilket kan forårsage forbrændinger eller lavtemperaturforbrændinger. Vær påpasselig med håndtering af varme akkuer.**
17. **Rør ikke terminalen på maskinen straks efter brug, da den bliver varm nok til at forårsage forbrændinger.**
18. **Sørg for, at spåner, støv eller jord ikke sætter sig fast i akkuens terminaler, huller og riller.** Det kan forårsage opvarmning, antændelse, sprængning og funktionsfejl i maskinen eller akkuen, hvilket kan medføre forbrændinger eller personskade.
19. **Medmindre maskinen understøtter brugen i nærheden af elektriske højspændingsledninger, skal du ikke anvende akkuen i nærheden af elektriske højspændingsledninger.** Det kan muligvis medføre funktionsfejl på eller nedbrud af maskinen eller akkuen.
20. **Opbevar batteriet utilgængeligt for børn.**

GEM DENNE BRUGSANVISNING.

⚠FORSIGTIG: Brug kun originale batterier fra Makita. Brug af uoriginale Makita-batterier, eller batterier som er blevet ændret, kan muligvis medføre brud på batteriet, hvilket kan forårsage brand, personskade eller beskadigelse. Det ugyldiggør også Makita-garantien for Makita-maskinen og opladeren.

Beskrivelse af delene

► Fig.1

1	Luftfilter (luftindtag)	2	Akku	3	Bærehåndtag	4	Kontakten tænd/ auto-sluk
5	Regulator	6	Udgangstrykmåler	7	Luftudgang (Rc 1/4)	8	Hurtigkobling (landespecifik)
9	Tanktrykmåler	10	Sikkerhedsventil	11	Drænventil	12	Lufttank

⚠FORSIGTIG: Brug altid tilbehør og udstyr anbefalet til brug med Makita-produkt. Hvis du ikke gør det, kan det medføre personskade. Tilbehør og udstyr skal anvendes til dets oprindelige formål. Hvis du behøver noget hjælp, skal du bede dit lokale Makita-servicecenter.

Tips til opnåelse af maksimal akku-levetid

1. **Oplad akkuen, inden den er helt afladet. Stop altid værktøjet, og oplad akkuen, hvis De bemærker, at værktøjeffekten er aftagende.**
2. **Genoplad aldrig en fuldt opladet akku. Overopladning vil afkorte akkuens levetid.**
3. **Oplad akkuen ved stuetemperatur ved 10 °C - 40 °C. Lad altid en varm akku få tid til at køle af, inden den oplades.**
4. **Når du ikke anvender akkuen, skal du fjerne den fra maskinen eller opladeren.**
5. **Oplad akkuen, hvis De ikke skal bruge den i længere tid (mere end seks måneder).**

INTRODUKTION

Generel information

Denne luftkompressor er udstyret med en pumpe, som ikke bruger olie, er designet til lang holdbarhed og ingen vedligeholdelse.

Kompressoren kan anvendes til korrekt normerede tryklufthøjspistol og -krampemaskiner. En trykluftregulator medfølger til disse anvendelser.

Tilsigtet anvendelse

Denne luftkompressor er beregnet til professionelle finishsømnings- og finishdrivning af kremper-anvendelser.

⚠ADVARSEL: Brug aldrig kompressoren til andre anvendelser end til at betjene en korrekt ratet sømpistol eller krampemaskine. Brug af kompressoren til andre anvendelser kunne resultere i materiel skade og personskade.

Separate lufttransformere, som kombinerer funktionerne af luftregulering og/eller fjernelse af fugt og snavs, bør anvendes, hvor det er relevant.

⚠ADVARSEL: Brug kun trykmåleren som en reference. Kontroller lufttrykket ved hjælp af et kalibreret måleapparat under og efter oppumpning af genstande.

Ordliste

MPa (megapascal): Metrisk trykmåling. 1 megapascal svarer til 10 bar.

Indkoblingstryk: Mens motoren er slukket, falder lufttankens tryk, efterhånden som du fortsætter med at anvende dit tilbehør eller trykluftværktøj. Når tanktrykket falder til et bestemt niveau, vil motoren genstarte automatisk. Genstartningen kaldes "indkoblingstryk".

Udkoblingstryk: Når du tænder for din luftkompressor, begynder den at køre, og lufttrykket i lufttanken begynder at stige. Det stiger til et bestemt tryk, inden motoren automatisk slukker - hvilket beskytter din lufttank mod tryk højere end dens beregnede normering. Trykket, hvorved motoren slukker, kaldes "udkoblingstryk".

Eftersyn ved modtagelse

SKADE: Hver enkelt luftkompressor-udrustning testes og kontrolleres omhyggeligt inden forsendelse. Der kan ske skader undervejs pga. forkert håndtering, og dette kan forårsage problemer med kompressor anvendelsen. Straks efter ankomst skal du kontrollere apparatet for både skjulte og synlige skader for at undgå udgifter til at rette sådanne problemer. Dette bør udføres uanset, om der er nogen synlige tegn på skade på skibscontaineren. Hvis dette produkt blev sendt direkte til dig, skal du straks rapportere skader til transportfirmaet og arrangere et eftersyn af varer.

Installations- og indkøringsprocedurer

Placering af luftkompressoren

Placer luftkompressoren i et rent, tørt og godt udluftet område. Luftfilteret skal holdes fri for forhindringer, som kunne reducere luftforsyningen til luftkompressoren. Luftkompressoren bør placeres mindst 305 mm væk fra væggen og andre forhindringer, som vil interferere med luftgennemstrømningen. Luftkompressorens hoved og afdækning er designet til at sørge for korrekt afkøling. Hvis luftfugtigheden er høj, kan der monteres et luftfilter på luftudgangens adapter for at fjerne overdreven fugt. Følg instruktionerne, som er pakket sammen med luftfilteret, for korrekt montering. Placer luftkompressoren på en jævn overflade, så den hviler sikkert på gummifødderne.

▲ADVARSEL: Risiko for fald

HVAD DER KAN SKE

Luftkompressoren kan falde ned fra et bord, en arbejdsbænk eller et tag og forårsage skade på kompressoren, og det kan resultere i alvorlig tilskadekomst eller operatørens død.

SÅDAN FORHINDRES DET

Anvend altid kompressoren på en stabil, sikker position for at forhindre utilsigtet bevægelse af kompressoren. Anvend aldrig kompressoren på et tag eller en hævet position. Brug ekstra luftslanger for at nå høje steder.

Driftstemperatur

Driftstemperaturen for denne kompressor er på mellem 0°C og 40°C.

▲FORSIGTIG: Anvend aldrig kompressoren i temperaturer under 0°C og over 40°C.

Driftscyklus

Det anbefales for alle Makita-producerede luftkompressorer, at de anvendes med en driftscyklus på ikke mere end 50%. Dette betyder at en luftkompressor, som pumper luft mere end 50% i en time, anses for at være misbrug, eftersom luftkompressoren er for lille til det krævede luftbehov.

Rørføring

Plastik- eller PVC-rør er ikke beregnet til brug med trykluft. Uanset dets angivne mærketryk kan plastikrør sprænge pga. lufttryk. Brug kun metalrør til luftdistribueringsledninger. Hvis der er behov for rørløsning, skal der anvendes rør af samme størrelse, eller større end, lufttankens udgang. Rørføring, som er for lille, vil begrænse luftgennemstrømningen. Hvis rørføringen er længere end 30,5 m, skal der anvendes den nummeret større størrelse. Læg rørløsninger under jorden ned under frostgrænsen og undgå lommer, hvor kondens kan samles og fryse. Sæt rørene under tryk, inden rørløsninger under jorden dækkes til for at sikre, at alle rørsamlinger er fri for lækage.

Batteribeskyttelsessystem

Kompressoren er udstyret med et batteribeskyttelsessystem. Dette system afbryder automatisk strømmen til motoren for at forlænge kompressorens og batteriets levetid. Kompressoren stopper automatisk under drift, hvis kompressoren/batteriet udsættes for et af følgende forhold:

Overbelastet

Kompressoren/batteriet anvendes på en måde, der får den til at bruge unormalt meget strøm. I denne situation skal du slukke for kompressoren og stoppe den anvendelse, der medførte, at kompressoren blev overbelastet. Tænd derefter for kompressoren for at genstarte den. Hvis kompressoren ikke starter, er batteriet overopledet. I denne situation skal du lade batteriet køle af, før du tænder for kompressoren igen.

Lav batterispænding

Den resterende batteriladning er for lav, og kompressoren vil ikke fungere. Hvis du tænder for maskinen, kører motoren igen, men stopper i løbet af kort tid. I denne situation skal du tage akkuen ud og genoplade den.

Beskyttelse mod andre årsager

Beskyttelsessystemet er også designet til andre årsager, der kan beskadige kompressoren og gør det muligt for maskinen at stoppe automatisk. Benyt alle følgende fremgangsmåder for at fjerne årsagerne, når kompressoren er blevet midlertidigt stoppet eller stoppet under betjening.

1. Sluk for kompressoren, og tænd den igen for at genstarte.
2. Oplad batteriet eller udskift det med et genopladet batteri.
3. Lad kompressoren og batteriet køle ned.

Hvis der ikke kan findes nogen forbedring ved at genoprette beskyttelsessystemet, skal det lokale Makita-servicecenter kontaktes.

ANVENDELSE

Isætning eller fjernelse af akkuen

⚠FORSIGTIG: Sluk altid for værktøjet, før De monterer eller fjerner akkuen.

⚠FORSIGTIG: Hold værktøjet og akkuen fast ved montering eller fjernelse af akkuen. Hvis De ikke holder værktøjet og akkuen fast, kan de glide ud af hænderne på Dem og forårsage beskadigelse af værktøjet og akkuen eller personskade.

► **Fig.2:** 1. Rød indikator 2. Knap 3. Akku

Akkuen fjernes ved, at De trækker den ud af værktøjet, idet De skyder knappen på forsiden af akkuen i stilling.

For at montere akkuen skal du justere tungen på akkuen med rillen i huset og skubbe den på plads. Indsæt den hele vejen, indtil den låses på plads med et lille klik. Hvis du kan se den røde indikator, som vist i figuren, er den ikke helt låst.

























⚠FORSIGTIG: Monter altid akkuen helt, indtil den røde indikator ikke længere er synlig. Hvis dette ikke gøres, kan den falde ud af værktøjet ved et uheld, hvorved De selv eller personer i nærheden kan komme til skade.

⚠FORSIGTIG: Brug ikke magt ved montering af akkuen. Hvis akkuen ikke glider på plads uden problemer, betyder det, at den ikke sættes i på korrekt vis.

Indikation af den resterende batteriladning

Tryk på kontrolknappen på akkuen for at få vist den resterende batteriladning. Indikatorlampen lyser i nogle sekunder.

► **Fig.3:** 1. Indikatorlamper 2. Kontrolknap

Indikatorlamper			Resterende ladning
Tændt	Slukket	Blinker	
			
			75% til 100%
			50% til 75%
			25% til 50%
			0% til 25%
			Genoplad batteriet.
			Der er muligvis fejl i batteriet.
			

BEMÆRK: Afhængigt af brugsforholdene og den omgivende temperatur kan indikationen afvige en smule fra den faktiske ladning.

BEMÆRK: Den første indikatorlampe (længst mod venstre) vil blinke, når batteribeskyttelsessystemet aktiveres.

Beskrivelse af anvendelse

⚠ADVARSEL: Risiko for støj

- Brug hørevern for at beskytte dine ører mod udstødningsstøj og støj under anvendelse.

Drænventil:

Drænventilen er placeret i bunden af lufttanken, og den anvendes til at dræne kondens ved afslutningen af hver anvendelse.

Automatisk slukning af system:

Hvis kompressoren automatisk slukker, inden den når dens normale sluktryk:

1. Sæt kontakten tænd/auto-sluk hen på "Off" (sluk)-positionen.
2. Afmonter akkuen.
3. Vent indtil kompressoren er kølet af. (ca. 10 min.)
4. Monter akkuen.
5. Sæt kontakten tænd/auto-sluk hen på "On/Auto" (tænd/auto)-positionen.

Kontakten tænd/auto-sluk:

Slå denne kontakt til tænd (I)-positionen for automatisk at strømforsyne trykkontakten og til sluk (O)-position for at fjerne strømmen, når du er færdig med at anvende kompressoren, eller når kompressoren vil blive efterladt uden opsyn.

⚠ADVARSEL: Sluk altid for (O) på kontakten tænd/auto-sluk, når maskinen ikke er i brug.

⚠FORSIGTIG: Sluk for (O) kontakten tænd/auto-sluk, når du bærer på maskinen.

Luftfilter (luftindtag):

Hold altid luftfilteret rent. Anvend ikke kompressoren, hvis luftfilteret er fjernet. Kompressoren fungerer ikke ved fuld kapacitet, hvis luftfilteret er beskadigt. Inden brug af kompressoren skal du altid kontrollere, om luftfilteret er rent. Hvis ikke, skal du rengøre luftfilteret eller udskifte filterelementet.

Akkueftkompressorpumpe:

For at komprimere luft bevæger stemplet sig op og ned i cylinderen. På nedslaget trækkes der luft ind gennem luftindtagsventilen. Udstødningsventilen forbliver lukket. På stemplets opslag komprimeres luft. Indtagsventilen lukker, og trykluft tvinges ud gennem udstødningsventilen, gennem udgangsslangen, gennem kontraventilen og ind i lufttanken. Der er ikke anvendelig luft til rådighed, før kompressoren har hævet lufttankens tryk over det, som behøves ved luftudgangen.

Kontraventil:

Når luftkompressoren anvendes, er kontraventilen "åben", hvorved trykluft kan komme ind i lufttanken. Når trykkompressoren når trykket for "udkobling", "lukker" kontraventilen, hvorved lufttrykket forbliver inde i lufttanken.

Trykkontakt:

Trykkontakten starter automatisk motoren, når lufttankens tryk falder til det fabriksindstillede tryk for "udkobling". Den stopper motoren, når lufttankens tryk når det fabriksindstillede tryk for "udkobling".

Sikkerhedsventil:

Hvis trykkontakten ikke slukker for luftkompressoren på dens trykindstilling for "udkobling", vil sikkerhedsventilen beskytte mod højt tryk ved at "springe ud" på dens fabriksindstillede tryk, som er en smule højere end trykkontaktens indstilling for "udkobling".

Udgangstrykmåler:

Udgangstrykmåleren indikerer det lufttryk, som er til rådighed på udgangssiden af regulatoren. Dette tryk styres af regulatoren, og det er altid mindre end eller lig med tankens tryk.

Tanktrykmåler:

Tanktrykmåleren indikerer lufttrykket i tanken.

Regulator:

Lufttrykket, som kommer fra lufttanken, styres med regulatorknappen. Drej knappen med uret for at forøge tryk og mod uret for at reducere tryk. For at undgå mindre omjustering efter foretagelse af en ændring i trykindstillingen, skal du altid tilnærme dig det ønskede tryk fra et lavere tryk. Når du reducerer fra en højere til en lavere indstilling, skal du først reducere til noget tryk mindre end det ønskede tryk. Afhængigt af luftkravene for hvert specifikt udstyr skal det udgangsregulerede lufttryk muligvis justeres, mens du anvender udstyret.

Luftudgang:

For trykluftmaskine, som anvender almindeligt tryk, skal du anvende maksimalt udgangstryk; 0,93 MPa (9,3 bar).

Når du anvender en hurtigkobling, der fås på markedet, skal du montere den på luftudgangen vha. de to skrueøgler som vist på figuren.

► Fig. 4: 1. Luftudgang 2. Hurtigkobling 3. Skrueøgler

BEMÆRK: Hvis hurtigkoblingen ikke har nogen lufttætningsmetode, anbefaler vi, at der anvendes en passende foranstaltning, som fx forseglingsstape.

Daglig kontrolliste ved start

⚠ ADVARSEL: Undlad at bruge el-værktøjet, hvis kontakten ikke tænder og slukker. Ethvert el-værktøj, der ikke kan styres med kontakten, er farligt og skal repareres.

Tilslutningsslanger

⚠ ADVARSEL: Risiko ved usikker anvendelse

- Grib godt fast om slangen med hånden, når du monterer den, for at forhindre pisk af slange. Mister du kontrol over slangen, kan det muligvis resultere i personskade og materiel skade.
- Følg altid alle sikkerhedsregler anbefalet af producenten af slanger, tilkoblinger, trykluftværktøjer og tilbehør, udover alle sikkerhedsregler for luftkompressoren. Følger du denne regel, vil det reducere risikoen for alvorlig personskade.

1. Inden montering af luftslange eller tilbehør skal du sikre dig, at kontaktarmen tænd/auto-sluk er indstillet til "Off" (sluk), batteriet er fjernet, og at luftregulatoren eller stopventilen er lukket.
2. Monter slange og tilbehør. For meget lufttryk forårsager en farlig risiko for sprængning. Kontroller producentens maksimale mærketryk for trykluftværktøjer og tilbehør. Regulatorens udgangstryk må aldrig overstige det maksimale mærketryk.

BEMÆRKNING: Lufttryk over 0,7 MPa (7 bar) anbefales. Forsyningssslanger bør udstyres med en sikkerhedsledning som fx et ståltov.

3. Monter akkuen og sæt kontakten tænd/auto-sluk til "On/Auto" (tænd/auto), og lad tanktrykket blive bygget op. Motoren stopper, når tanktrykket når trykket for "udkobling".
4. Åbn regulatoren ved at dreje den med uret. Juster regulatoren for at korrigere trykindstillingen. Din kompressor er klar til brug.
5. Anvend altid luftkompressoren i områder med god udluftning, fri for benzin- eller andre opløsningsmiddelampe. Anvend ikke kompressoren i nærheden af sprøjteområdet.

Når du er færdig:

Frakobling af slanger

⚠ ADVARSEL: Risiko ved usikker anvendelse

- Grib godt fast om slangen med hånden, når du frakobler den, for at forhindre pisk af slange. Mister du kontrol over slangen, kan det muligvis resultere i personskade og materiel skade.
- Lufttanke indeholder højtryksluft. Hold ansigt og andre kroppsdele væk fra drænløbet. Bær altid godkendte sikkerhedsbriller med sideafskærmning ved dræning, da snavs kan blive sparket op i ansigtet.

1. Indstil kontakten tænd/auto-sluk til "Off" (sluk) og fjern akkuen.
2. Drej regulatoren mod uret for at indstille udgangstrykket til nul.
3. Fjern trykluftværktøjet eller tilbehøret.
4. Åbn den dræventil, der er placeret i den nederste del af lufttanken. Tanktrykket bør være under 0,14 MPa (1,4 bar), når lufttanken drænes.
5. Vip tanken, så dræventilen er direkte under, og tøm den.

⚠ ADVARSEL: Risiko for sprængning

Vip tanken for at tømme den.

⚠ ADVARSEL: For at dræne tanken skal du åbne dræventilen langsomt og vippe kompressoren for at tømme det ophobede vand ud. Hold ansigt og øjne væk fra dræventilen.

⚠ ADVARSEL: VAND VIL KONDENSERE I LUFTTANKEN. HVIS DET IKKE DRÆNES, VIL VANDET KORRODERE OG SVÆKKE LUFTTANKEN, HVILKET VIL MEDFØRE EN RISIKO FOR BRUD PÅ LUFTTANKEN.

BEMÆRKNING: Risiko for materiel skade
Dræn altid vandet fra lufttanken. Vandet kan muligvis indeholde olie og rust, hvilket kan forårsage pletter.

BEMÆRK: Hvis drænventilen er tilstoppet, skal du ophæve alt lufttrykket. Ventilen kan derefter blive fjernet, rengjort, og derefter monteres igen.

BEMÆRK: Trykluft frembringer kondensat, hvilket ophobes i tanken, filteret eller andre dele. Kondensatet indeholder smøringolie og/eller stoffer, som muligvis er lovreguleret. Følg bestemmelserne i din region ved bortskaffelse af kondensatet.

6. Efter vandet er blevet drænet, skal du lukke drænventilen. Luftkompressoren kan nu blive opbevaret.

⚠ ADVARSEL: Dræn lufttanken ordentligt. Forkert dræning af lufttanken kan resultere i korrosion og mulig sprængning af tanken. Sprængning af tanken kan medføre personskaade og materiel skade.

VEDLIGEHOLDELSE

⚠ ADVARSEL: Brug aldrig luftkompressoren, hvis den opfører sig unormalt.

Hvis luftkompressoren synes at opføre sig unormalt, laver mærkelige lyde eller vibration, skal du straks stoppe brugen af den og sørge for, at den bliver repareret af et autoriseret Makita-servicecenter.

⚠ ADVARSEL: Brug kun originale Makita-reservedele.

Reservele, som ikke er produceret af Makita, kan ugyldiggøre din garanti og medføre funktionsfejl og resultere i skader. Originale Makita-dele er til rådighed fra en autoriseret forhandler.

⚠ ADVARSEL: ENHEDEN KØRER AUTOMATISK GENNEM CYKLUS, NÅR STRØMMEN ER TÆNDT. DU KAN MULIGVIS, NÅR DU UDFØRER VEDLIGEHOLDELSE, BLIVE UDSAT FOR SPÆNDINGSKILDER, TRYKLUFT ELLER BEVÆGENDE DELE. DER KAN OPSTÅ PERSONSKADER. INDEN DU UDFØRER NOGEN VEDLIGEHOLDELSE ELLER REPARATION, SKAL MASKINEN SLUKKES, OG AKKUEN FJERNES, OG ALT LUFTRYKKET SKAL LUKKES UD.

⚠ FORSIGTIG: Vær altid sikker på, at værktøjet er slukket, og at akkuen er taget ud, inden De begynder at udføre inspektion eller vedligeholdelse.

BEMÆRKNING: Anvend aldrig benzin, rensbenzin, fortynder, sprit eller lignende. Der kan opstå misfarvning, deformation eller revner.

For at opretholde produktets SIKKERHED og PÅLIDELIGHED må reparation, vedligeholdelse eller justering kun udføres af et autoriseret Makita servicecenter eller fabrikksservicecenter med anvendelse af Makita reservedele.

For at sikre effektiv anvendelse og længere levetid for luftkompressorenheden bør der udarbejdes og følges en plan for rutinevedligeholdelse. Følgende procedure er gearet for en enhed i et normalt arbejdsmiljø anvendt på en daglig basis. Om nødvendigt bør planen modificeres til at passe de forhold, hvor under din kompressor anvendes. Modifikationerne vil afhænge af driftstimerne og arbejdsmiljøet. Kompressorheder i et ekstremt beskidt og/eller barskt miljø vil kræve en højere frekvens af alle vedligeholdelseskontroller.

Vedligeholdelsesrutine

1. Dræn vand fra lufttanken, al fugt fra separatorer eller luftfilterregulatorer.
2. Kontroller for unormal støj og/eller vibration.
3. Efterse luftfilter, udskift om nødvendigt.
4. Efterse luftledninger og fittings for lækager og korriger efter behov. Kontroller kontraventilens tilstand for hvert driftsår, eller hvis der mistænkes at være et problem. Udskift hvis beskadiget eller nedslidt.
5. Sørg for, at alle skruer, bolte og dæksler er monteret ordentligt. Kontroller deres tilstande jævnligt.

⚠ ADVARSEL: Sørg for, at alle skruer, bolte og dæksler er strammet ordentligt. Hvis skruer til plader eller dæksler bliver løse, kan der opstå personskaade eller materiel skade.

Anbefalet interval for eftersyn og vedligeholdelse

Efterse og vedligehold kompressoren inden for den periode, som er beskrevet i følgende skema.

Del	Handling	Dagligt (før/efter brug)	Ugentligt	Månedligt	Kvartalsvis
Overordnet	Efterse for unormal støj og vibration	✓	-	-	-
	Rens snavs og støv af med tør luft.	-	✓	-	-
Luftledninger og fittings	Efterse for lækage	✓	-	-	-
Lufttank	Luk al luft ud og dræn kondens ud fra lufttanken. (åbn drænventilen.)	✓	-	-	-
	Efterse for ridser, buler eller lækage.	✓	-	-	-
	Efterse for rust, små huller eller andre ufuldkommenheder, som kan få den til at blive usikker.	-	-	-	✓
Bolte og møtrikker	Efterse for stramhed.	-	✓	-	-
Håndtag	Tør olie og fedt af.	-	✓	-	-
Udkoblingstryk	Kontroller og juster.	-	✓	-	-
Luftfilter	Rengør og udskift om nødvendigt.	-	-	✓	-

Smøring

Denne luftkompressor er udstyret med en pumpe, som ikke bruger olie, er designet til lang holdbarhed og ingen vedligeholdelse.

Opbevaring

Inden du opbevarer luftkompressoren, skal du sørge for at gøre følgende:

- Gennemgå sektionerne "VEDLIGEHOLDELSE" og "ANVENDELSE" og udfør vedligeholdelse efter behov. Sørg for, at dræne vand fra lufttanken.
- Beskyt luftslangen mod skade (som fx at blive trådt på eller kørt over).

Opbevar luftkompressoren på et rent og tørt sted.

FEJLFINDING

Udfør først din egen inspektion, før du beder om reparation. Hvis du opdager et problem, som ikke er forklaret i brugsanvisningen, må du ikke forsøge at skille maskinen ad.

Unormal tilstand	Sandsynlig årsag (fejl)	Afhjælpning
Kompressoren vil ikke køre.	Den resterende batteriladning er for lav.	Genoplad akkuen.
	Defekt trykkontakt.	Kontakt det lokale autoriserede servicecenter for reparation.
	Tanktrykket overstiger trykkontaktens indkoblingstryk.	Kompressoren vil tænde, når tanktrykket falder til indkoblingstrykket.
	Automatisk slukning af system blev aktiveret.	Sluk for kompressoren, afmonter akkuen. Monter akkuen, efter kompressoren er kølet ned.
	Defekt motor.	Kontakt det lokale autoriserede servicecenter for reparation.
Sikkerhedsventil udløser	Trykkontaktens udkoblingstryk er for højt.	Kontakt det lokale autoriserede servicecenter for reparation.
	Defekt sikkerhedsventil.	Kontakt det lokale autoriserede servicecenter for reparation.
Automatisk slukning af system aktiveres gentagne gange.	Dårlig udluftning. Rumtemperaturen er for høj.	Flyt kompressoren til et område med god udluftning.
	Elektrisk overbelastning.	Sluk for kompressoren og lad den køle af. Fjern og reparer akkuen.
	Defekt motor.	Kontakt det lokale autoriserede servicecenter for reparation.
Der er en kontinuerlig luftlækage, efter kompressoren er stoppet.	Løse luftledninger og fittings.	Kontroller alle tilslutninger med sæbe- og vandopløsning og stram til.
	Løs eller åben drænventil.	Stram/luk drænventilen.
	Luftlækage fra kontraventilen.	Kontakt det lokale autoriserede servicecenter for reparation.
Kompressor kører uafbrudt	Luftfilter er beskidt.	Rengør luftfilteret eller udskift filterelementet.
	Defekte luftledninger og fittings	Kontroller alle tilslutninger og stram eller udskift.
	Løs eller åben drænventil.	Stram/luk drænventilen.
	Defekt trykkontakt.	Kontakt det lokale autoriserede servicecenter for reparation.
	Overdrevent luftforbrug.	Reducer luftforbrug. Kompressoren er muligvis ikke stor nok til det, der kræves af maskinen. Luftkompressorerne anbefales at anvendes med en driftscyklus på 50% eller mindre.
	Defekt luftkompressorpumpe (Stempelringe er slidt, eller indløbs-/udløbsventiler er i stykker)	Kontakt det lokale autoriserede servicecenter for reparation.

EKSTRAUDSTYR

⚠ ADVARSEL: Dette Makita udstyr og tilbehør bør anvendes sammen med den Makita maskine, der er beskrevet i denne brugsanvisning.

Anvendelse af andet ekstraudstyr eller tilbehør kan medføre alvorlig personskade.

⚠ ADVARSEL: Anvend kun Makita ekstraudstyr eller tilbehør til det beregnede formål. Misbrug af ekstraudstyr eller tilbehør kan medføre alvorlig personskade.

Hvis De behøver hjælp ved valg af tilbehør eller ønsker yderligere informationer, bedes De kontakte Deres lokale Makita servicecenter.

- Luftslange
- Original Makita-akku og oplader

BEMÆRK: Nogle ting på denne liste kan være inkluderet i værktøjspakken som standardtilbehør. Det kan være forskellige fra land til land.



Garantētais skaņas jaudas līmenis saskaņā ar ES Direktīvu par troksni ārpus telpām. Garantētais skaņas jaudas līmenis saskaņā ar UKCA direktīvu par troksni ārpus telpām.



Skaņas jaudas līmenis saskaņā ar Austrālijas NSW trokšņu kontroles noteikumiem

Trokšņa līmenis

Tipiskais A svērtais trokšņa līmenis noteikts saskaņā ar EN ISO 3744: 2010:

Skaņas spiediena līmeni (L_{pA}): 68 dB (A)

Mainīgums (K): 2,5 dB (A)

Darbības laikā trokšņa līmenis var pārsniegt 80 dB (A).

PIEZĪME: Paziņotā trokšņa emisijas vērtība noteikta atbilstoši standarta pārbaudes metodei, un to var izmantot, lai salīdzinātu vienu darbarīku ar citu.

PIEZĪME: Paziņoto trokšņa emisijas vērtību arī var izmantot iedarbības sākotnējā novērtējumā.

⚠ BRĪDINĀJUMS: Lietojiet ausu aizsargus.

⚠ BRĪDINĀJUMS: Trokšņa emisija patiesos darba apstākļos var atšķirties no paziņotās vērtības atkarībā no darbarīka izmantošanas veida un jo īpaši atkarībā no apstrādājamā materiāla veida.

⚠ BRĪDINĀJUMS: Lai aizsargātu lietotāju, nosakiet drošības pasākumus, kas pamatoti ar iedarbību reālos darba apstākļos (ņemot vērā visus ekspluatācijas cikla posmus, piemēram, laiku, kamēr darbarīks ir izslēgts un kad darbojas tukšgaitā, kā arī palaides laiku).

Atbilstības deklarācija

Tikai Eiropas valstīm

Atbilstības deklarācija šajā lietošanas rokasgrāmatā ir iekļauta kā A pielikums.

SVARĪGI DROŠĪBAS NORĀDĪJUMI

SAGLABĀJIET ŠOS NORĀDĪJUMUS.

⚠ BRĪDINĀJUMS!

- **NEPAREIZA ŠĀ IZSTRĀDĀJUMA EKSPLUATĀCIJA VAI TEHNISKĀ APKOPE VAR IZRAISĪT SMAGAS IEVAINOJUMUS UN MATERIĀLOS ZAUDĒJUMUS.**
- **PIRMS ŠĪS IERĪCES LIETOŠANAS IZLASIET UN IZPROTIET VISUS BRĪDINĀJUMUS UN EKSPLUATĀCIJAS INSTRUKCIJAS.**
- Saglabājiet šo lietošanas rokasgrāmatu, lai vēlāk varētu tajā ieskatīties un dot norādījumus citiem. Ja aizdodat citiem kompresoru un pneimatiskos instrumentus, aizdodiet tos tikai pieredzējušiem cilvēkiem, dodot līdzi arī lietošanas rokasgrāmatu.

- **Lietotāji, kas nav pieredzējuši vai lieto šo iekārtu pirmo reizi, ir jāapmāca par tās ekspluatāciju. Neļaujiet kompresoru un pneimatiskos instrumentus lietot bērniem vai cilvēkiem, kas nepazīna izmantošanas instrukcijas.**

⚠ BRĪDINĀJUMS!

Darba zonas drošība

- Uzturiet darba zonu tīru un labi izgaismotu. Nekārtīgā un slikti apgaismotā darbavietā var rasties negadījumi.
- **Nelietojiet kompresoru sprādzienbīstamā vidē, piemēram, ugunsnedrošu šķidrums, gāzu vai putekļu tuvumā. Kompresors rada dzirksteles, kas var aizdedzināt putekļus vai izgarojumu tvaikus.**
- **Darbinot pneimatisku instrumentu, neļaujiet tuvoties skatītājiem, bērniem un apmeklētājiem. Uzmanības novēršana var izraisīt kontroles zaudēšanu. Pasargājiet citus cilvēkus darba zonā no lidojošiem gruziem, piemēram, skaidām un dzirkstelēm. Pēc vajadzības izmantotie barjeras vai ekrānus. Nedrīkst pieļaut bērnu atrašanos darba zonā.**
- Piemērota telpas temperatūra ir no +5 °C līdz +30 °C. (No 0 °C līdz +40 °C maksimāli.)

⚠ BRĪDINĀJUMS!

Nedrošas ekspluatācijas risks

KAS VAR NOTIKT?

Nedroša gaisa kompresora ekspluatācija var izraisīt smagas traumas jums vai citiem cilvēkiem.

KĀ TO NOVĒRST?

- Pārskatiet un izprotiet visus norādījumus un brīdinājumus šajā rokasgrāmatā.
- Iepazīstiet kompresora ekspluatāciju un vadības ierīces.
- Neļaujiet darba zonā atrasties cilvēkiem un mājdzīvniekiem un aizvāciet visus šķēršļus.
- Nekad neļaujiet bērniem tuvoties kompresoram.
- Nelietojiet šo ierīci, ja esat noguris vai esat alkohola vai narkotisko vielu ietekmē. Pastāvīgi saglabājiet modrību. Uzmanības novēršana var izraisīt kontroles zaudēšanu.
- Nekādā gadījumā neapejiet šī izstrādājuma drošības funkcijas.
- Apgādājiet darba zonu ar ugunsdzēsamo aparātu.
- Neekspluatējiet šo ierīci, ja tai trūkst kādu daļu, ja kādas tās daļas ir salauztas vai ir uzstādītas ražotāja neapstiprinātas daļas.
- Pirms lietošanas vienmēr pārbaudiet, vai kompresora ekspluatācija ir droša. Ja kustīgās daļas ir nepareizi iecentrētas vai ķeras, ja kāda daļa ir salūzusi vai ir kāda cita funkcionāla kļūme, pirms lietošanas nododiet kompresoru servisā. Daudzu negadījumu iemesls ir slikti uzturētu elektrisko ierīču lietošana.

BRĪDINĀJUMS!

Resīvera pārsprāgšanas risks



KAS VAR NOTIKT?

Tālāk uzskaitītie iemesli var izraisīt tvertnes stiprības samazināšanos un SPĒCĪGU TVERTNES SPRĀDZIENU, RADOT IEVAINOJUMUS JUMS VAI CITIEM CILVĒKIEM.

- Kondensētā ūdens nenoliešana no tvertnes, kas izraisa rūšēšanu un plānākas tvertnes sienīgas.
- Tvertnes pārveidošana vai remontēšanas mēģinājumi.
- Neatļauti spiediena slēdža, drošības vārsta vai jebkuru citu tādu daļu pārveidojumi, kuras kontrolē resīvera spiedienu.

KĀ TO NOVĒRST?

- Nolejiet ūdeni no resīvera reizi dienā vai pēc katras lietošanas reizes. Ja resīveram rodas sūce, nekavējoties nomainiet to pret jaunu resīveru vai nomainiet visu kompresoru.
- Neurbiet resīverā, kā arī nemetiniet un nepārveidojiet to, pretējā gadījumā tas kļūs neizturīgāks. Resīvers var pārpūst vai pārsprāgt. Nomainiet ar jaunu resīveru.
- Ievērojiet aprīkojuma ražotāju ieteikumus un nepārsniedziet piederumu maksimāli pieļaujamā spiediena vērtību. Nekādā gadījumā neizmantojiet kompresoru, lai piepūstu nelielus zema spiediena priekšmetus, piemēram, bērnu rotaļlietas, futbola vai basketbola bumbas u. tml.

BRĪDINĀJUMS!

Piederumu un papildaprīkojuma pārsprāgšanas risks



KAS VAR NOTIKT?

- Pārsniedzot pneimatisko instrumentu, pulverizatoru, pneimatiski darbināmu piederumu, riepju un citu piepūšamu priekšmetu paredzēto spiediena vērtību, tie var uzsprāgt vai izjukt un izraisīt smagus ievainojumus jums vai citiem cilvēkiem.
- Vienmēr ievērojiet jūsu pneimatiskā instrumenta ražotāja ieteiktos drošības noteikumus papildus visiem gaisa kompresora drošības noteikumiem. Šā noteikuma ievērošana samazinās smagu traumu risku.

BRĪDINĀJUMS!

Risks, piepūmpējot riepas

KAS VAR NOTIKT?

Pārmērīga riepju piepūmpēšana var izraisīt smagus ievainojumus un materiālus zaudējumus.

KĀ TO NOVĒRST?

- Pirms katras lietošanas reizes pārbaudiet riepas spiedienu ar riepju manometru. Piepūmpējot riepas, pārliecinieties par pareizo riepas spiedienu, kas rakstīts uz riepas sānu malas.

PIEZĪME: Ar riepju piepūmpēšanai izmantoto aprīkojumu, tādu kā resīveriem un kompresoriem, mazas riepas vai tamlīdzīgus priekšmetus var piepūst ļoti ātri. Pielāgojiet gaisa padevi tā, lai tā būtu vienāda ar riepas paredzētā spiediena vērtību vai mazāka par to. Lai nepieļautu pārmērīgu piepūšanu, padodiet gaisu pa mazām porcijām un bieži pārbaudiet riepas gaisa spiedienu, izmantojot manometru.

BRĪDINĀJUMS!

Elektriskās strāvas trieciena risks



KAS VAR NOTIKT?

Gaisa kompresoru darbina ar elektrību. Kā ar jebkuru citu ar elektrību darbināmu ierīci, ja to neizmanto pareizi, var rasties elektriskās strāvas trieciens.

KĀ TO NOVĒRST?

- Jebkādi elektriskā vadojuma vai remonta darbi, kas vajadzīgi šai ierīcei, jāveic kvalificētam servisa personālam vai licencētam elektriķim saskaņā ar valsts un vietējiem elektriskajiem standartiem.
- Nedarbiniet kompresoru ārā, kad līst, kā arī mitrā vidē.
- Nedarbiniet kompresoru ar bojātiem vai noņemtiem aizsargiem vai pārsegumiem.
- Lai samazinātu strāvas trieciena risku, neatstājiet ierīci lietū. Glabājiet to iekštelpās.
- Sargiet kompresoru no lietus vai mitruma apstākļiem. Ja kompresorā iekļūst ūdens, palielinās elektriskā trieciena rašanās risks.
- Izvairieties no pieskaršanās iezemētām virsmām, piemēram, caurulēm, radiatoriem un ledusskapjiem. Ja jūsu ķermenis ir iezemēts, palielinās elektriskā trieciena risks.

BRĪDINĀJUMS!

Sprādziena vai aizdegšanās risks



KAS VAR NOTIKT?

Ir normāli, ka elektriskie kontakti motorā un spiediena slēdži dzirksteļo katru reizi, kad kompresors sāk un beidz darboties. Nekādā gadījumā nedarbiniet kompresoru atmosfērā, kurā ir viegli uzliesmojoši tvaiki. Šādi rīkojoties, var izraisīt smagas traumas jums vai citiem cilvēkiem.

KĀ TO NOVĒRST?

- Vienmēr darbiniet kompresoru labi vēdinātā vietā, kur nav benzīna vai šķīdinātāju tvaiku.
- Neizmantojiet viegli uzliesmojošu šķidrums noslēgtā telpā.
- Vienmēr izvēdiniet izsmidzināšanas zonu.
- Nesmēķējiet izsmidzināšanas laikā un nesmidziniet dzirksteļu vai liesmas veidošanās virzienā.
- Turiet kompresorus iespējami tālu no izsmidzināšanas zonas, ievērojiet vismaz 6,1 m attālumu no izsmidzināšanas zonas un visiem viegli uzliesmojošiem materiāliem.
- Viegli uzliesmojošus materiālus glabājiet drošā vietā tālāk no kompresora.

BRĪDINĀJUMS!

Risks elpošanai



KAS VAR NOTIKT?

- Saspiestais gaiss no kompresora nav drošs elpošanai. Gaisa plūsma var saturēt oglekļa monoksīdu vai citus tvaikus, vai arī daļiņas no tvertnes vai citām ierīces daļām.
- Izsmidzinātie materiāli, piemēram, krāsa, krāsas šķīdinātāji, krāsas noņēmējs, insekticīdi, herbicīdi utt., satur kaitīgus tvaikus un indīgas vielas.
- Saspiesto vai izsmidzināto materiālu tvaiku ieelpošana var izraisīt smagas traumas.

KĀ TO NOVĒRST?

- Neieelpojiet gaisu no kompresora nedz tiešā veidā, nedz no elpošanas ierīces, kas pievienota kompresoram.
- Strādājiet vietā, kur ir laba šķērseniskā ventilācija.
- Izlasiet un ievērojiet drošības instrukcijas, kas norādītas jūsu izsmidzināmā materiāla etiķetē vai drošības datu lapā. Izmantojiet apstiprinātu respiratoru, kas izstrādāts lietošanai jūsu konkrētajā lietojumā.
- Nepārnēsājiet kompresoru, kamēr veicat krāsošanu.

BRĪDINĀJUMS!

Trokšņa radīts risks

- Lietojiet ausu aizsargus, lai aizsargātu ausis no izplūdes trokšņa un kompresora radītā trokšņa.

BRĪDINĀJUMS!

Risks no saspiesta gaisa



KAS VAR NOTIKT?

Saspiestā gaisa plūsma var radīt mīksto audu bojājumus un var pārvietot grūzus, skaidas, brīvas vielas daļiņas un stikus priekšmetus lielā ātrumā, radot materiālus zaudējumus vai miesas bojājumus.

KĀ TO NOVĒRST?

- Lietojot kompresoru vai veicot tā apkopi, vienmēr valkājiet aizsargbrilles ar sānu stīkliem.
- Nekādā gadījumā nevērsiet nevienu sprauslu vai smidzinātāju pret kādu ķermeņa daļu vai citiem cilvēkiem, vai dzīvniekiem.
- Pirms apkopes veikšanas un instrumentu vai piederumu uzstādīšanas vienmēr izslēdziet kompresoru un izlaidiet spiedienu no gaisa līnijas.

BRĪDINĀJUMS!

Kustīgu daļu radītais risks



KAS VAR NOTIKT?

Kompresors automātiski veic darbības ciklu, kad iesl./autom.–Izsl. slēdzis atrodas pozīcijā „iesl./autom.”. Ja mēģināt veikt remonta vai apkopes darbus, kamēr kompresors darbojas vai ir pieslēgts barošanai, uz jums var iedarboties kustīgas daļas. Šīs kustīgās daļas var izraisīt smagas traumas.

KĀ TO NOVĒRST?

- Vienmēr izslēdziet iesl./autom.–Izsl. slēdzi un izņemiet akumulatora kasetni. Pēc tam izlaidiet gaisa spiedienu no resīvera un visām palīgierīcēm, pirms sākat jebkādas apkopes vai remonta darbības.
- Nedarbiniet kompresoru ar bojātiem vai noņemtiem aizsargiem vai pārsegumiem.
- Sargājiet matus, apģērbu un cimdus no kustīgajām daļām. Brīvi krītošs apģērbs, rotaslietas vai gari mati var iekerties kustīgajās daļās.
- Jāizvairās arī no gaisa kanāliem, kas var slēpt kustīgas daļas.

BRĪDINĀJUMS!

Apdegumu risks

- Nedarbiniet pārnēsājamo kompresoru ar atvērtām durvīm vai nodalījumiem!
- Neatveriet krānu, kamēr nav piestiprināta pneimatiskā šļūtene!



KAS VAR NOTIKT?

Saskare ar karstām daļām, piemēram, kompresora galvu vai izplūdes caurulēm, var izraisīt smagus ādas apdegumus.

KĀ TO NOVĒRST?

- Nepieskarities karstām daļām kompresora darbības laikā vai tūlīt pēc tā darbības. Nesniedzieties garām aizsargrežģiem un nemēģiniet veikt apkopes darbības, kamēr kompresors nav spējīgs atdzist.
- Pārvietojot vai transportējot kompresoru, vienmēr turiet to aiz roktura.
- Kompresora lietošanas laikā un vienu stundu pēc tā lietošanas nepieskarities uzkaršūšajām daļām, piemēram, cilindram, cilindra galvai un izplūdes caurulei. Šīs daļas uzkarst un var radīt apdegumus.

BRĪDINĀJUMS!

Transportēšana

- Rīkojoties ar kompresoru, paceļot, pārvietojot vai transportējot to, vienmēr turiet to aiz roktura. Nemēģiniet vilkt vai nest kompresoru aiz šļūtenes. Tā rīkojoties, iespējams sabojāt kompresoru un/vai šļūteni.

- Vienmēr pārnēsājiet kompresoru pareizi. Nepareiza transportēšana un ceļšana var izraisīt kompresora bojājumus.
- Maksimālais slīpums vilkšanas laikā ir vismaz 30°.
- Vilkšanai neizmantojiet transportlīdzekļus.
- Nepakļaujiet kompresoru viegli uzliesmojošu, sprādzienbīstamu vai erozīvu līdzekļu iedarbībai.
- Lai nepieļautu nejašu iedarbināšanu,
 - nenesiet kompresoru lielu attālumu;
 - nenesiet kompresoru, ja tā resīvers ir piepildīts ar saspiestu gaisu; un
 - nenovietojiet to vietās, kur var rasties potenciāli bīstamas situācijas, piemēram, transportlīdzeklī vai uz kāpnēm vai sastatnēm.
- 10. Ievērojiet visus uzlādes norādījumus un neuzlādējiet akumulatora bloku vai ierīci ārpus norādījumos noteiktā temperatūras diapazona. Nepareiza uzlāde vai temperatūra ārpus noteiktā diapazona var sabojāt akumulatoru un palielināt aizdegšanās risku.
- 11. Apkopi uzticiet veikt kvalificētam remonta speciālistam, kurš izmanto tikai identiskas rezerves daļas. Tādējādi tiks saglabāta izstrādājuma drošība.
- 12. Nepārveidojiet un nemēģiniet labot ierīci vai akumulatora bloku tādos veidos, kas nav norādīti ierīces lietošanas un apkopes norādījumos.

Svarīgi drošības norādījumi par akumulatora kasetni

Elektrodrošība un akumulatora drošība

1. Izvairieties no bīstamas vides. Neizmantojiet darbarīku mitrās vai slapjās vietās un lietū. Ja darbarīkā iekļūst ūdens, palielinās elektriskā trieciena rašanās risks.
2. Novērsiet nejašu iedarbināšanu. Pirms ierīces pievienošanas akumulatoru blokam, pirms tās pacelšanas vai nešanas pārbaudiet, vai slēdzis atrodas izslēgšanas pozīcijā. Ierīces nešana ar pirkstu uz slēdža vai pievienošana barošanas avotam, kad slēdzis ir ieslēgtā pozīcijā, palielina negadījumu rašanās risku.
3. Pirms ierīces regulēšanas, piederumu maiņas vai novietošanas tās uzglabāšanas vietā atvienojiet akumulatora bloku no ierīces. Šādi piesardzības pasākumi samazina ierīces nejašas ieslēgšanas risku.
4. Uzlādei izmantojiet tikai ražotāja norādīto lādētāju. Vienam akumulatoru tipam paredzēta lādētāja izmantošana cita tipa akumulatoru uzlādei var radīt aizdegšanās draudus.
5. Izmantojiet ierīci tikai ar tai paredzētajiem akumulatoru blokiem. Cita tipa akumulatoru izmantošana var radīt traumu un aizdegšanās risku.
6. Kamēr akumulators netiek izmantots, neturiet to blakus metāla priekšmetiem, piemēram, saspraudēm, monētām, atslēgām, naglām, skrūvēm un citiem lieliem metāla priekšmetiem, kas var savienot spailes. Akumulatora spaiļu īssavienojums var izraisīt apdegumus vai aizdegšanos.
7. Nepareizas lietošanas gadījumā no akumulatora var iztect šķidrums; nepieskarieties tam. Ja nejaši gadās pieskarties šķidrumam, skarto vietu noskalojiet ar ūdeni. Ja šķidrums iekļuvis acīs, nepieciešama medicīniska palīdzība. No akumulatora iztecejušais šķidrums var izraisīt kairinājumu vai apdegumus.
8. Ja akumulatora bloks vai ierīce ir bojāta vai pārveidota, nelietojiet to. Bojāti vai pārveidoti akumulatori var darboties nepareizi un izraisīt aizdegšanos, sprādzienu vai traumu.
9. Nepakļaujiet akumulatora bloku un ierīci uguns un pārmērīgi augstas temperatūras iedarbībai. Pakļaujot izstrādājumus uguns vai par 130 °C (265 °F) augstākas temperatūras iedarbībai, var notikt sprādziens.
1. Pirms akumulatora lietošanas izlasiet visus norādījumus un brīdinājumus, kuri attiecas uz (1) akumulatora lādētāju, (2) akumulatoru un (3) ierīci, kurā tiek izmantots akumulators.
2. Akumulatora kasetni nedrīkst ne pārveidot, ne izjaukt. Citādi var tikt izraisīta aizdegšanās, pārmērīgs karstums vai sprādziens.
3. Ja akumulatora darbības laiks kļūva ievērojami īsāks, nekavējoties pārtrauciet to izmantot. Citādi, tas var izraisīt pārkarsējumu, uzliesmojumu vai pat sprādzienu.
4. Ja elektrolīts nonāk acīs, izskalojiet tās ar tīru ūdeni un nekavējoties griežieties pie ārsta. Tas var izraisīt redzes zaudēšanu.
5. Neradiet īssavienojumu akumulatora kasetnē:
 - (1) Nepieskarieties spailēm ar elektrību vadošiem materiāliem.
 - (2) Neuzglabājiet akumulatoru kasetni kopā ar citiem metāla priekšmetiem, tādiem kā naglas, monētas u. c.
 - (3) Nepakļaujiet akumulatora kasetni ūdens vai lietus iedarbībai.
- Akumulatora īssavienojums var radīt spēcīgu strāvas plūsmu, pārkarsānu, uzliesmojumu un pat sabojāt akumulatoru.
6. Šīs akumulatora kasetnes ekspluatācijas temperatūra ir no 0 °C līdz 40 °C.
7. Neglabājiet akumulatora kasetni vietās, kur temperatūra var nokristies līdz -20 °C vai zemāk vai arī sasniegt vai pārsniegt 40 °C.
8. Neglabājiet un neizmantojiet darbarīku un akumulatora kasetni vietās, kur temperatūra var sasniegt vai pārsniegt 50 °C (122 °F).
9. Nededziniet akumulatora kasetni, pat ja tā ir stipri bojāta vai pilnībā nolietota. Akumulatora kasetne ugunī var eksplodēt.
10. Akumulatora kasetni nedrīkst naglot, griezt, saspīst, mest vai nomest, kā arī pa to nedrīkst sist ar cietu priekšmetu. Šādas darbības var izraisīt aizdegšanos, pārmērīgu karstumu vai sprādzienu.
11. Neizmantojiet bojātu akumulatoru.
12. Uz izmantotajiem litiņa jonu akumulatoriem attiecas likumdošanas prasības par bīstamiem izstrādājumiem.

Komerציālā transportēšanā, ko veic, piemēram, trešās puses, transporta uzņēmumi, jāievēro uz iesaiņojuma un marķējuma norādītās īpašās prasības.

Lai izstrādājumu sagatavotu nosūtīšanai, jāsaziņās ar bīstamo materiālu speciālistu. Ievērojiet arī citus attiecināmos valsts normatīvus.

Pāļējus kontaktus nosedziet ar līmlenti vai citādi pārklājiet, bet akumulatoru iesaiņojiet tā, lai sainītas nevarētu izkustēties.

13. Lai utilizētu akumulatora kasetni, izņemiet to no darbarīka un likvidējiet drošā vietā. Ievērojiet vietējos noteikumus par akumulatora likvidēšanu.
14. Izmantojiet šos akumulatorus tikai ar izstrādājumiem, kurus norādījis Makita. Ievietojiet šos akumulatorus nesaderīgos izstrādājumos, var rasties ugunsgrēks, pārmērīgs karstums, tie var uzsprāgt vai no tiem var iztect elektrolīts.
15. Ja darbarīks netīks lietots ilgu laiku, no tā jāizņem akumulators.
16. Lietošanas laikā vai pēc tās akumulatora kasetne var uzkrāt siltumu, kas var izraisīt apdegumus vai zemas temperatūras apdegumus. Ar karstu akumulatora kasetni apejieties rūpīgi.
17. Nepieskarieties darbarīka izvadam uzreiz pēc lietošanas, jo tas var būt sakarsis un izraisīt apdegumus.
18. Neļaujiet akumulatora kasetnes spailēs, atverēs un rievās uzkrāties skaidām, putekļiem vai netīrumiem. Tas var izraisīt sasilšanu, aizdegšanos, sprādzienu un instrumenta vai akumulatora kasetnes nepareizu darbību, un lietotājs var gūt apdegumus vai ievainojumus.
19. Neizmantojiet akumulatora kasetni augstsprieguma līniju tuvumā, izņemot gadījumus, kad darbarīks ir piemērots lietošanai augstsprieguma līniju tuvumā. Citādi darbarīks vai akumulatora kasetne var sākt darboties nepareizi vai tikt sabojāti.
20. Glabājiet akumulatoru bērniem nepieejamā vietā.

SAGLABĀJIET ŠOS NORĀDĪJUMUS.

⚠UZMANĪBU: Lietojiet tikai oriģinālos Makita akumulatorus. Ja lietojat neoriģinālus Makita akumulatorus vai pārveidotus akumulatorus, tie var uzsprāgt un izraisīt aizdegšanos, traumas un materiālos zaudējumus. Tikš anulēta arī Makita darbarīka un lādētāja garantija.

Detalju apraksts

► Att.1

1	Gaisa filtrs (gaisa ieplūde)	2	Akumulatora kasetne	3	Pārnēsāšanas rokturis	4	Iesl./autom.–Izsl. slēdzis
5	Regulators	6	Izejas manometrs	7	Gaisa izeja (Rc 1/4)	8	Ātrais savienojums (atkarībā no valsts)
9	Resīvera manometrs	10	Drošības vārsts	11	Noliešanas vārsts	12	Resīvers

⚠UZMANĪBU: Vienmēr izmantojiet piederumus un palīgierīces, kas ieteikti lietošanai kopā ar Makita izstrādājumiem. Šā noteikuma neievērošana var radīt traumas. Piederumi un palīgierīces jāizmanto to oriģinālajam mērķim. Ja jums vajadzīga palīdzība, vērsieties vietējā Makita servisa centrā.

Ieteikumi akumulatora kalpošanas laika pagarināšanai

1. Uzlādējiet akumulatora kasetni, pirms tā ir pilnībā izlādējusies. Vienmēr, kad ievērojiet, ka darbarīka darba jauda zudusi, apturiet darbarīku un uzlādējiet akumulatora kasetni.
2. Nekad neuzlādējiet pilnībā uzlādētu akumulatora kasetni. Pārmērīga uzlāde saīsina akumulatora kalpošanas laiku.
3. Uzlādējiet akumulatora kasetni istabas temperatūrā 10 °C - 40 °C. Karstai akumulatora kasetnei pirms uzlādes ļaujiet atdzist.
4. Kad akumulatora kasetne netiek izmantota, izņemiet to no darbarīka vai lādētāja.
5. Uzlādējiet litiņa jonu akumulatora kasetni, ja to ilgstoši nelietosit (vairāk nekā sešus mēnešus).

IEVADS

Vispārīga informācija

Šis gaisa kompresors ir aprīkots ar sūkni, kas darbojas bez eļļas un konstruēts ilgai darbībai bez apkopes veikšanas.

Šo kompresoru var izmantot atbilstošas jaudas pneimatiskajiem naglotājiem un skavotājiem. Šādiem lietojumiem paredzēts gaisa spiediena regulators.

Paredzētais lietojums

Šis gaisa kompresors konstruēts profesionāliem apdares naglošanas un skavošanas lietojumiem.

⚠BRĪDINĀJUMS: Neizmantojiet kompresoru lietojumiem, kas nav atbilstošas jaudas naglotāja un skavotāja darbināšana. Kompresora izmantošana citiem lietojumiem var radīt materiālus zaudējumus un traumas.

Ja vien iespējams, jāizmanto atsevišķi gaisa spiediena pārveidotāji, kas apvieno gaisa spiediena regulēšanas un/vai mitruma un piesārņojuma aizturēšanas funkciju.

⚠BRĪDINĀJUMS: Manometra skalu izmantojiet tikai atsaucei. Dažādu priekšmetu piepūšanas laikā un pēc tās pārbaudiet gaisa spiedienu, izmantojot kalibrētu mērīšanas aprīkojumu.

Glosārijs

MPa (megapaskāls) Metriskā spiediena mērvienība. 1 megapaskāls ir vienāds ar 10 bāriem.

Ieslēgšanās spiediens Kamēr motors ir izslēgts, lietojot piederumu vai pneimatisko instrumentu, spiediens resīverā turpina kristies. Kad spiediens tvērtņē nokrītas līdz noteiktam līmenim, motors automātiski atsāk darboties. Spiedienu, pie kura motors atsāk darboties, sauc par ieslēgšanās spiedienu.

Izslēgšanās spiediens Kad gaisa kompresoru ieslēdz, tas sāk darboties, un sāk palielināties gaisa spiediens resīverā. Tas palielinās līdz noteiktam spiedienam, un tad motors automātiski izslēdzas, pasargājot resīveru no spiediena, kas pārsniedz tā konstruktīvi noteikto maksimālo spiedienu. Spiedienu, pie kura motors izslēdzas, sauc par izslēgšanās spiedienu.

Pārbaude pēc saņemšanas

BOJĀJUMI Katrs gaisa kompresora komplekts pirms nosūtīšanas tiek rūpīgi izmēģināts un pārbaudīts.

Nepareizi apejoties, pārsūtīšanas laikā var rasties bojājumi, kas var izraisīt kompresora darbības traucējumus. Uzreiz pēc aprīkojuma saņemšanas pārbaudiet, vai tam nav nedz slēptu, nedz redzamu bojājumu, lai izvairītos no izdevumiem, ko varētu radīt šādu problēmu labošana. Tas jā dara neatkarīgi no tā, vai pārvadāšanas iepakojumam ir redzamas bojājuma pazīmes vai nav. Ja šis izstrādājums tika sūtīts tieši jums, ziņojiet par visiem bojājumiem pārvadātājam un nekavējoties noorganizējiet piegādātās preces pārbaudi.

Uzstādīšanas un piestrādes procedūra

Gaisa kompresora novietojums

Novietojiet kompresoru tīrā, sausā un labi vēdināmā vietā. Gaisa filtrā nedrīkst būt šķēršļu, kas var samazināt kompresora gaisa padevi. Kompresoram jābūt novietotam vismaz 305 mm attālumā no sienām vai citiem šķēršļiem, kas varētu traucēt gaisa plūsmu. Gaisa kompresora galva un apvalks ir konstruēti tā, lai nodrošinātu pienācīgu dzesēšanu.

Ja ir liels gaisa mitrums, uz gaisa izejas adaptera var uzstādīt gaisa filtru, lai likvidētu pārmērīgu mitrumu. Lai pareizi uzstādītu gaisa filtru, ievērojiet tā iepakojumā ievietoto instrukciju.

Novietojiet gaisa kompresoru uz līdzenas virsmas tā, lai tas droši balstītos uz gumijas kājām.

⚠ BRĪDINĀJUMS: Nokrišanas risks

KAS VAR NOTIKT?

Gaisa kompresors var nokrist no galda, ēvejsola vai jumta, radot kompresora bojājumus, un var izraisīt operatora smagas traumas vai nāvi.

KĀ TO NOVĒRST?

Darbiniet kompresoru tikai stabilā, drošā pozīcijā, lai nepieļautu nejaušu kompresora izkustēšanos. Nekādā gadījumā nedarbiniet kompresoru uz jumta vai cita paaugstinājuma. Lai sasniegtu augstas vietas, izmantojiet papildu gaisa šļūteni.

Ekspluatācijas temperatūra

Šā kompresora ekspluatācijas temperatūra ir no 0 °C līdz 40 °C.

⚠ UZMANĪBU: Neekspluatējiet kompresoru temperatūrā zem 0 °C un virs 40 °C.

Darba cikls

Visus Makita ražotos gaisa kompresorus ieteicams ekspluatēt ar ne vairāk kā 50 % noslodzes darba ciklu. Tas nozīmē, ka tad, ja kompresors pumpē gaisu vairāk nekā 50 % vienas stundas laikā, to uzskata par neatbilstošu izmantošanu, jo gaisa kompresors ir pārāk mazs nepieciešamajam gaisa daudzumam.

Caurules

Plastmasas vai PVC caurules nav paredzētas lietošanai ar saspīestu gaisu. Neatkarīgi no tās norādītā nominālā spiediena vērtības plastmasas caurule var pārsprāgt gaisa spiediena dēļ. Gaisa pīevades līnijām izmantojiet tikai metāla caurules. Ja nepieciešama caurules līnija, izmantojiet cauruli, kas ir tāda paša izmēra vai lielāka nekā resīvera izeja. Pārāk mazas caurules ierobežo gaisa plūsmu. Ja cauruļu garums pārsniedz 30,5 m, izmantojiet nākamo lielāko izmēru. Pazemes līnijas ierociet zem sasaluma robežas un nepieļaujiet tādu kabatu veidošanos, kurās varētu uzkrāties un sasalt kondensāts. Pievadiet spiedienu, pirms pazemes līnijas tiek apbērtas, lai pārliecinātos, vai visi cauruļu savienojumi ir bez noplūdēm.

Akumulatora aizsardzības sistēma

Kompresors ir aprīkots ar akumulatora aizsardzības sistēmu. Šī sistēma automātiski izslēdz motora barošanu, lai pagarinātu kompresora un akumulatora darbmūžu. Lietošanas laikā kompresors automātiski pārstāj darboties, ja kompresoru vai akumulatoru pakļauj kādam no tālāk minētajiem apstākļiem.

Pārslodze

Kompresoru/akumulatoru ekspluatācijas laikā lieto tādā veidā, ka tam vajadzīgs pārmērīgi liels strāvas daudzums. Šādā gadījumā izslēdziet kompresoru un pārtrauciet darbību, kas izraisīja kompresora pārslodzi. Pēc tam ieslēdziet kompresoru, lai atsāktu darbu. Ja kompresors neieslēdzas, akumulators ir pārkaris. Šādā gadījumā ļaujiet akumulatoram atdzist pirms atkārtotas kompresora ieslēgšanas.

Zems akumulatora spriegums

Atlikusi akumulatora jauda ir pārāk zema, un kompresors nedarbojas. Ja ieslēgsit darbarīku, motors vēlreiz sāks darboties, taču drīz apstāsies. Šādā gadījumā noņemiet akumulatora kasetni un uzlādējiet to.

Aizsardzība pret citiem cēloņiem

Aizsardzības sistēma ir paredzēta arī pret citiem cēloņiem, kas varētu radīt kompresora bojājumus, un nodrošina automātisku darbarīka apturēšanu. Ja kompresora darbība ir īslaicīgi apturēta vai tas pārstājis darboties, veiciet visas tālāk norādītās darbības, lai novērstu cēloņus.

1. Izslēdziet un atkal ieslēdziet kompresoru, lai to atkārtoti iedarbinātu.
2. Uzlādējiet akumulatoru vai nomainiet to ar uzlādētu akumulatoru.
3. Ļaujiet kompresoram un akumulatoram atdzist.

Ja pēc aizsardzības sistēmas atjaunošanas nav uzlabojumu, sazinieties ar vietējo Makita tehnikās apkopes centru.

EKSPLUATĀCIJA

Akumulatora kasetnes uzstādīšana un izņemšana

⚠UZMANĪBU: Vienmēr pirms akumulatora kasetnes uzstādīšanas vai noņemšanas izslēdziet darbarīku.

⚠UZMANĪBU: Uzstādot vai izņemot akumulatora kasetni, darbarīku un akumulatora kasetni turiet cieši. Ja darbarīku un akumulatora kasetni netur cieši, tie var izkrist no rokām un radīt bojājumus darbarīkam un akumulatora kasetnei, kā arī izraisīt ievainojumus.

- **Att.2:** 1. Sarkanās krāsas indikators 2. Poga 3. Akumulatora kasetne

Lai izņemtu akumulatora kasetni, izvelciet to no darbarīka, pārbīdot kasetnes priekšpusē esošo pogu.

Lai uzstādītu akumulatora kasetni, salāgojiet akumulatora kasetnes mēlīti ar rievu ietvarā un iebīdīet to vietā. Ievietojiet to līdz galam, līdz tā ar klikšķi nofiksējas. Ja redzams attēlā parādītais sarkanās krāsas indikators, tas nozīmē, ka tas nav pilnīgi nofiksēts.















⚠UZMANĪBU: Vienmēr ievietojiet akumulatora kasetni tā, lai sarkanais indikators nebūtu redzams. Pretējā gadījumā tā var nejauši izkrist no darbarīka un izraisīt jums vai apkārtējiem traumas.

⚠UZMANĪBU: Neievietojiet akumulatora kasetni ar spēku. Ja kasetne neslīd ietvarā viegli, tā nav pareizi ielikta.

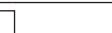
Atlikušās akumulatora jaudas indikators

Nospiediet akumulatora kasetnes pārbaudes pogu, lai pārbaudītu akumulatora atlikušo uzlādes līmeni. Indikatori iedegsies uz dažām sekundēm.

- **Att.3:** 1. Indikatora lampas 2. Pārbaudes poga

Indikatora lampas			Atlikusī jauda
 Iedegsies	 Izslēgts	 Mirgo	
			No 75% līdz 100%
			No 50% līdz 75%
			No 25% līdz 50%
			No 0% līdz 25%
			Uzlādējiet akumulatoru.
 ↑ ↓ 			Iespējama akumulatora kļūme.

PIEZĪME: Reālā jauda var nedaudz atšķirties no norādītās atkarībā no lietošanas apstākļiem un apkārtējās temperatūras.

PIEZĪME: Akumulatora aizsardzības sistēmas darbības laikā mirgo pirmais (kreisais malējais) indikators.

Ekspluatācijas apraksts

⚠BRĪDINĀJUMS: Trokšņa radītais risks

- Lietojiet ausu aizsargus, lai aizsargātu ausis no izplūdes trokšņa un kompresora radītā trokšņa.

Noliešanas vārsts

Noliešanas vārsts atrodas resīvera apakšā, un to izmanto, lai katras lietošanas beigās nolietu kondensātu.

Automātiskās izslēgšanas sistēma

Ja kompresors automātiski izslēdzas pirms normālā izslēgšanas spiediena sasniegšanas, rīkojieties, kā aprakstīts tālāk.

1. Pagrieziet iesl./autom.–Izsl. slēdzi pozīcijā „Izsl.”.
2. Izņemiet akumulatora kasetni.
3. Nogaidiet, līdz kompresors atdziest (apmēram 10 minūtes).
4. Ievietojiet akumulatora kasetni.
5. Pagrieziet iesl./autom.–Izsl. slēdzi pozīcijā „Iesl./autom.”.

Iesl./autom.–Izsl. slēdzis

Pagrieziet šo slēdzi ieslēgtā pozīcijā (I), lai nodrošinātu automātisku barošanu spiediena slēdzim, un izslēgtā pozīcijā (0), lai atslēgtu barošanu, kad ir pabeigta kompresora lietošana vai kad kompresors tiek atstāts bez uzraudzības.

⚠BRĪDINĀJUMS: Kad kompresoru neizmanto, vienmēr izslēdziet (0) iesl./autom.–Izsl. slēdzi.

⚠UZMANĪBU: Pārnēsājot darbarīku, izslēdziet (0) iesl./autom.–Izsl. slēdzi.

Gaisa filtrs (gaisa ievēlde)

Pastāvīgi turiet gaisa filtru tīru. Neekspluatējiet kompresoru ar noņemtu gaisa filtru. Ja gaisa filtrs ir netīrs, kompresors nedarbojas ar pilnu jaudu.

Pirms kompresora lietošanas katrreiz pārbaudiet, vai gaisa filtrs ir tīrs. Ja tā nav, iztīriet gaisa filtru vai nomainiet filtra elementu.

Gaisa kompresora sūkņis

Lai saspiestu gaisu, virzulis cilindrā kustas augšup un lejup. Lejupejošā gājiena laikā gaiss tiek iesūcts caur gaisa ievēldes vārstu. Izplūdes vārsts paliek aizvērts. Virzuļa augšupejošā gājiena laikā gaiss tiek saspiests. Ievēldes vārsts aizveras, un saspiestais gaiss tiek izspiests caur izplūdes vārstu, tālāk caur izplūdes cauruli un caur pretvārstu resīverā. Gaiss nav pieejams izmantošanai, kamēr kompresors nav palielinājis spiedienu resīverā virs spiediena, kas nepieciešams gaisa izejai.

Pretvārsts

Kad darbojas kompresors, pretvārsts ir atvērts, ļaujot saspiestajam gaisam ieplūst resīverā.

Kad kompresors sasniedz izslēgšanas spiedienu, pretvārsts aizveras, ļaujot gaisa spiedienam saglabāties resīverā.

Spiediena slēdzis

Spiediena slēdzis automātiski iedarbina motoru, kad resīvera spiediens nokrītas līdz rūpnīcā iestatītajam ieslēgšanas spiedienam. Tas aptur motoru, kad resīvera spiediens sasniedz rūpnīcā iestatīto ieslēgšanas spiedienu.

Drošības vārsts

Ja spiediena slēdzis neizslēdz gaisa kompresoru pie tā izslēgšanās spiediena iestatījuma, drošības vārsts pasargā no augsta spiediena, "izšaujot" pie rūpnīcā iestatītā spiediena, kas ir mazliet lielāks nekā spiediena slēdža izslēgšanās iestatījums.

Izežas manometrs

Izežas manometrs rāda gaisa spiedienu, kas pieejams regulatora izejas pusē. Šo spiedienu vada regulators, un tas vienmēr ir mazāks par resīvera spiedienu vai vienāds ar to.

Resīvera manometrs

Resīvera manometrs rāda gaisa spiedienu resīverā.

Regulators

Gaisa spiedienu, kas nāk no resīvera, vada ar regulatora kloķi. Lai palielinātu spiedienu, pagrieziet kloķi pulksteņrādītāju kustības virzienā, lai samazinātu spiedienu, pagrieziet to pretēji pulksteņrādītāju kustības virzienam. Lai izvairītos no sīkas atkārtotas regulēšanas pēc tam, kad ir veikta spiediena iestatījuma izmaiņas, noregulējiet vēlamo spiedienu, sākot no zemāka spiediena. Mainot iestatījumu no augstāka uz zemāku, vispirms samaziniet uz mazliet mazāku spiedienu nekā vēlamais. Atkarībā no katra konkrētā piederuma gaisa patēriņa regulētais izplūdes gaisa spiediens var būt jāpielāgo piederuma ekspluatācijas laikā.

Gaisa izeja

Parastā spiediena pneimatiskajiem instrumentiem izmantojiet maksimālo izejas spiedienu 0,93 MPa (9,3 bar).

Izmantojot tirdzniecībā pieejamos ātros savienojumus, uzstādiet tos uz gaisa izejas, izmantojot divas uzgriežņus atslēgas, kā parādīts attēlā.

- **Att.4:** 1. Gaisa izeja 2. Ātrais savienojums
3. Uzgriežņu atslēga

PIEZĪME: Ja ātrajam savienojumam nav nekāda blīvēšanas paņēmiena, iesakām izmantot atbilstošu līdzekli, piemēram, blīvējošo lenti.

Ikdienas darba sākšanas kontrolsraksts

▲BRĪDINĀJUMS: Nelietojiet elektrisko darbarīku, ja tā slēdzis nedarbojas. Jebkurš elektriskais darbarīks, kuru nevar vadīt ar slēdža palīdzību, ir bīstams, un tas ir jāremontē.

Šļūtenų pievienošana

▲BRĪDINĀJUMS: Nedrošas ekspluatācijas risks

- Pievienojot šļūteni, stingri turiet to rokā, lai nepieļautu, ka šļūtene veic pātagas sitienu. Kontroles zaudēšana pār šļūteni var izraisīt traumas un materiālos zaudējumus.
- Vienmēr ievērojiet šļūtenų, savienotāju, pneimatisko instrumentu un piederumu ražotāju ieteiktos drošības noteikumus papildus visiem gaisa kompresora drošības noteikumiem. Šā noteikuma ievērošana samazinās smagu traumu risku.

1. Pirms gaisa šļūtenes vai piederumu pievienošanas pārliecinieties, ka lesl./autom.–Izsl. slēdža svira atrodas pozīcijā „Izsl.”, akumulators ir izņemts un gaisa regulatora noslēgvārsts ir aizvērts.

2. Pievienojiet šļūteni un piederumus. Pārāk liels gaisa spiediens rada bīstamu pārplīšanas risku. Pārbaudiet ražotāja noteikto pneimatisko instrumentu un piederumu maksimālā spiediena vērtību. Regulatora izejas spiediens nekādā gadījumā nedrīkst pārsniegt maksimālā spiediena vērtību.

IEVĒRĪBA! Ieteicams izmantot spiedienu, kas pārsniedz 0,7 MPa (7 bar). Padeves šļūtenēm jābūt aprīkotām ar drošības padevienu, piemēram, trosi.

3. Ievietojiet akumulatora kasetni, pagrieziet lesl./autom.–Izsl. slēdzi pozīcijā „Izsl./autom.” un ļaujiet izveidoties spiedienam resīverā. Motors pārstāj darboties, kad resīvera spiediens sasniedz izslēgšanās spiedienu.

4. Atveriet regulatoru, pagriežot to pulksteņrādītāju kustības virzienā. Noregulējiet regulatoru pareizā spiediena iestatījumā. Jūsu kompresors ir gatavs izmantošanai.

5. Vienmēr darbiniet gaisa kompresoru labi vēdinātās vietās, kur nav benzīna vai citu šķīdinātāju tvaiku. Nedarbiniet kompresoru izsmidzināšanas zonas tuvumā.

Kad beidzat darbu, rīkojieties, kā aprakstīts tālāk.

Šļūtenų atvienošana

▲BRĪDINĀJUMS: Nedrošas ekspluatācijas risks

- Atvienojot šļūteni, stingri turiet to rokā, lai nepieļautu, ka šļūtene veic pātagas sitienu. Kontroles zaudēšana pār šļūteni var izraisīt traumas un materiālos zaudējumus.
- Resīverā ir saspiests gaiss ar lielu spiedienu. Netuviniet seju un citas ķermeņa daļas noliešanas izplūdes atverei. Nolejot kondensātu no resīvera, vienmēr valkājiet piemērotas aizsargbrilles ar sānu stikliem, jo gruži var atlēkt sejā.

1. Vienmēr izslēdziet lesl./autom.–Izsl. slēdzi pozīcijā „Izsl.” un izņemiet akumulatora kasetni.

2. Pagrieziet regulatoru pretēji pulksteņrādītāju kustības virzienam, lai iestatītu izejas spiedienu uz nulli.

3. Noņemiet pneimatisko instrumentu vai piederumu.

4. Atveriet noliešanas vārstu resīvera apakšā. Nolejot kondensātu, resīvera spiedienam jābūt mazākam par 0,14 MPa (1,4 bar).

5. Sasveriet tvertni tā, lai noliešanas vārsts būtu tieši apakšā, un noliejiet kondensātu.

▲BRĪDINĀJUMS: Pārsprāgšanas risks

Sasveriet tvertni, lai nolietu kondensātu.

▲BRĪDINĀJUMS: Lai nolietu kondensātu, lēnām atveriet noliešanas vārstu un sasveriet kompresoru, lai izlietu uzkrājušos ūdeni. Netuviniet seju noliešanas vārstam.

▲BRĪDINĀJUMS: RESĪVERĀ KONDENSĒJAS ŪDENS. JA TO NENOLEJ, ŪDENS IZRAISA RESĪVERA KORŌZIJU UN VĀJINĀŠANOS, RADOT RESĪVERA PĀRPLĪŠANAS RISKU.

IEVĒRĪBAI: Materiālu zaudējumu risks
Vienmēr noliejiet ūdeni no resīvera. Ūdens var saturēt eļļu un rūsu, kas var radīt traipus.

PIEZĪME: Ja noliešanas vārsts ir aizsprostots, pilnībā nolaidiet gaisa spiedienu. Pēc tam šo vārstu var noņemt, iztīrīt un uzstādīt atpakaļ.

PIEZĪME: Saspiests gaiss rada kondensātu, kas uzkrājas resīverā, filtrā vai citās daļās. Kondensāts satur eļļu un/vai vielas, kurām noteikti īpaši ierobežojumi. Utilizējot kondensātu, ievērojiet jūsu reģionā spēkā esošos noteikumus.

6. Kad ūdens ir noliets, aizveriet noliešanas vārstu. Tagad gaisa kompresoru var novietot glabāšanai.

▲BRĪDINĀJUMS: Pareiza ūdens noliešana no resīvera Nepietiekama ūdens noliešana no resīvera var izraisīt koroziju un potenciālu resīvera pārpilnāšanu. Resīvera pārspārgšana var radīt traumas un materiālus zaudējumus.

APKOPE

▲BRĪDINĀJUMS: Nekādā gadījumā nelietojiet gaisa kompresoru, kas darbojas neparastā veidā.

Ja šķiet, ka kompresors nedarbojas kā parasti, radot dīvainu troksni vai vibrāciju, nekavējoties pārtrauciet tā lietošanu un noorganizējiet tā saremontēšanu pilnvarotā Makita servisa centrā.

▲BRĪDINĀJUMS: Izmantojiet tikai oriģinālās Makita rezerves daļas.

Rezerves daļas, ko nav ražojis uzņēmums Makita, var anulēt garantiju, radīt darbības traucējumus un izraisīt traumas. Oriģinālās Makita daļas pieejamas pie pilnvarotiem izplatītājiem.

▲BRĪDINĀJUMS: KAD IR IESLĒGTA BAROŠANA, IERĪCE VEIC SAVU DARBA CIKLU AUTOMĀTISKI. VEICOT APKOPI, UZ JUMS VAR IEDARBOTIES SPRIEGUMA AVOTI, SASPIESTS GAISS VAI KUSTĪGAS DAĻAS. TAS VAR RADĪT TRAUMAS. PIRMS JEBKĀDU APKOPES VAI REMONTA DARBU VEIKŠANAS VIENMĒR PĀRLIECINIETIES, KA DARBARĪKS IR IZSLĒGTS UN AKUMULATORA KASETNE IR IZŅEMTA, KĀ ARĪ PILNĪBĀ IZLAIDIET VISU GAISA SPIEDIENU.

▲UZMANĪBU: Pirms darbarīka pārbaudes vai apkopes vienmēr pārliecinieties, ka darbarīks ir izslēgts un akumulatora kasetne ir izņemta.

IEVĒRĪBAI: Nekad neizmantojiet degvielu, benzīnu, šķīdinātāju, spirtu vai līdzīgus šķīdumus. Tas var izraisīt izbalēšanu, deformāciju vai plaisas.

Lai saglabātu izstrādājuma DROŠU un UZTICAMU darbību, remontdarbus, apkopi un regulēšanu uzticiet veikt tikai Makita pilnvarotam vai rūpnīcas apkopes centram, un vienmēr izmantojiet tikai Makita rezerves daļas.

Lai nodrošinātu gaisa kompresora iekārtas efektīvu darbību un ilgāku darbmūžu, jāizstrādā un jāievēro rutīnas apkopes grafiks. Tālāk aprakstītā procedūra ir piemērota iekārtai, kas normālā darbības vidē tiek ekspluatēta katru dienu. Ja nepieciešams, šis grafiks jāpielāgo, lai atbilstu apstākļiem, kādos tiek lietots kompresors. Šādi pielāgojumi ir atkarīgi no darba stundu skaita un darbības vides. Kompresoru iekārtām, kas darbojas ārkārtīgi netīrā un/vai kaitīgā vidē, nepieciešamas biežākas visas apkopes pārbaudes.

Apkopes rutīna

1. Noliejiet ūdeni no resīvera, visiem mitruma atdalītājiem un gaisa filtra regulatoriem.
2. Pārbaudiet, vai nav neparastu trokšņu un/vai vibrācijas.
3. Pārbaudiet gaisa filtru, ja nepieciešams, nomainiet to.
4. Pārbaudiet, vai gaisa līnijām un stiprinājumiem nav noplūžu, ja nepieciešams, novērsiet tās. Pēc katra darbības gada, kā arī tad, ja ir aizdomas par problēmām, pārbaudiet pretvārsta stāvokli. Nomainiet, ja tas ir bojāts vai nodilis.
5. Raugieties, lai visas skrūves, bultskrūves un pārsegi būtu cieši piestiprināti. Periodiski pārbaudiet to stāvokli.

▲BRĪDINĀJUMS: Raugieties, lai visas skrūves, bultskrūves un pārsegi būtu cieši pievilkti. Ja skrūvētās detaļas vai pārsegi kļūst vaļīgi, tas var radīt traumas vai materiālus zaudējumus.

Ieteicamais pārbaudītu un tehnisko apkopju intervāls

Veiciet kompresora pārbaudes un apkopes atbilstoši tālāk tabulā norādītajiem periodiem.

Detaļa	Darbība	Katru dienu (pirms/pēc lietošanas)	Reizi nedēļā	Reizi mēnesī	Reizi ceturksnī
Vispārīgi	Pārbaudīt, vai nav neparasta trokšņa un vibrācijas.	✓	-	-	-
	Ar sausu gaisu notīrīt netīrumus un putekļus.	-	✓	-	-
Gaisa līnijas un stiprinājumi	Pārbaudīt, vai nav noplūžu.	✓	-	-	-
Resīvers	Izlaist visu gaisu un noliet kondensātu no resīvera (atvērt noliešanas vārstu).	✓	-	-	-
	Pārbaudīt, vai nav skrāpējumu, ieliekumu vai noplūžu.	✓	-	-	-
	Pārbaudīt, vai nav rūsas, caurumiņu vai citu defektu, kas varētu izraisīt to, ka resīvers kļūst nedrošs.	-	-	-	✓
Bultskrūves un uzgriežņi	Pārbaudīt, vai cieši pievilkti.	-	✓	-	-
Rokturis	Noslaucīt eļļu un smērvielas.	-	✓	-	-
Izslēgšanās spiediens	Pārbaudīt un noregulēt.	-	✓	-	-
Gaisa filtrs	Iztīrīt vai, ja nepieciešams, nomainīt.	-	-	✓	-

Eļļošana

Šis gaisa kompresors ir aprīkots ar sūkni, kas darbojas bez eļļas un konstruēts ilgai darbībai bez apkopes veikšanas.

Glabāšana

Pirms novietojat gaisa kompresoru glabāšanai, pārliedzieties par tālāk uzskaitītajiem punktiem.

- Pārskatiet sadaļu "TEHNISKĀ APKOPE" un "EKSPLUATĀCIJA" un veiciet nepieciešamo apkopi. Nolejiet ūdeni no resīvera.
- Nodrošiniet gaisa šūteni no bojājumiem (piemēram, uzkāpšanas vai sabraukšanas).

Glabājiet gaisa kompresoru tīrā un sausā vietā.

PROBLĒMU NOVĒRŠANA

Pirms vienošanās par remontu vispirms veiciet pārbaudi pats. Ja konstatējat problēmu, kas nav aprakstīta šajā rokasgrāmatā, nemēģiniet izjaukt darbarīku.

Neatbilstošas darbības stāvoklis	Iespējamais iemesls (kļūme)	Risinājums
Kompresors nedarbojas.	Atlikušās akumulatora jaudas līmenis ir pārāk zems.	Uzlādējiet akumulatora kasetni.
	Bojāts spiediena slēdzis.	Palūdziet veikt remontu vietējā pilnvarotā apkopes centrā.
	Resīvera spiediens pārsniedz spiediena slēdža ieslēgšanās spiedienu.	Kompresors ieslēgsies, kad resīvera spiediens nokritīsies līdz ieslēgšanās spiedienam.
	Nostrādājusi automātiskās izslēgšanas sistēma.	Izslēdziet kompresoru un izņemiet akumulatora kasetni. Pēc kompresora atdzesēšanas uzstādiet akumulatora kasetni.
	Bojāts motors.	Palūdziet veikt remontu vietējā pilnvarotā apkopes centrā.
Drošības vārsts laiž gaisu.	Spiediena slēdža izslēgšanās spiediens ir pārāk augsts.	Palūdziet veikt remontu vietējā pilnvarotā apkopes centrā.
	Bojāts drošības vārsts.	Palūdziet veikt remontu vietējā pilnvarotā apkopes centrā.
Atkārtoti nostrādā automātiskās izslēgšanas sistēma.	Slikta ventilācija. Telpas temperatūra ir pārāk augsta.	Pārvietojiet kompresoru uz labi vēdinātu zonu.
	Elektriska pārslodze.	Izslēdziet kompresoru un ļaujiet tam atdzist, izņemiet un ievietojiet atpakaļ akumulatora kasetni.
	Bojāts motors.	Palūdziet veikt remontu vietējā pilnvarotā apkopes centrā.
Pastāvīga gaisa noplūde pēc tam, kad kompresors ir apturēts.	Valīgas gaisa līnijas un stiprinājumi.	Pārbaudiet visus savienojumus, izmantojot ziepjūdeni, un pievelciet tos.
	Valīgs vai atvērts noliešanas vārsts.	Pievelciet/aizveriet noliešanas vārstu.
	Gaisa noplūde no pretvārsta.	Palūdziet veikt remontu vietējā pilnvarotā apkopes centrā.
Kompresors darbojas nepārtraukti.	Gaisa filtrs ir netīrs.	Iztīriet gaisa filtru vai nomainiet filtra elementu.
	Bojātas gaisa līnijas un stiprinājumi.	Pārbaudiet visus savienojumus un pievelciet vai nomainiet tos.
	Valīgs vai atvērts noliešanas vārsts.	Pievelciet/aizveriet noliešanas vārstu.
	Bojāts spiediena slēdzis.	Palūdziet veikt remontu vietējā pilnvarotā apkopes centrā.
	Pārmērīga gaisa izmantošana.	Samaziniet gaisa patēriņu. Iespējams, šis kompresors nav pietiekami liels darbarīka prasībām. Gaisa kompresorus ieteicams darbināt ar 50 % vai mazākas noslodzes darba ciklu.
	Bojāts gaisa kompresora sūkņi (noduļi virzuļa gredzeni vai salauzts ieplūdes vai izplūdes vārsts).	Palūdziet veikt remontu vietējā pilnvarotā apkopes centrā.

PAPILDU PIEDERUMI

▲BRĪDINĀJUMS: Šos piederumus vai papildierīces ieteicams izmantot kopā ar šajā rokasgrāmatā aprakstīto „Makita” darbarīku. Izmantojot citus piederumus vai papildierīces, var radīt smagus ievainojumus.

▲BRĪDINĀJUMS: Piederumu vai papildierīces izmantojiet tikai paredzētajam mērķim. Nepareizi lietojot piederumus vai papildierīces, var radīt smagus ievainojumus.

Ja jums vajadzīga palīdzība vai precīzāka informācija par šiem piederumiem, vērsieties savā tuvākajā Makita apkopes centrā.

- Gaisa šļūtene
- Makita oriģinālais akumulators un lādētājs

PIEZĪME: Daži sarakstā norādītie izstrādājumi var būt iekļauti instrumenta komplektācijā kā standarta piederumi. Tie dažādās valstīs var būt atšķirīgi.

SPECIFIKACIJOS

Modelis:	AC001G
l/min esant 0,62 MPa (l/min esant 6,2 bar)	34 l/min
Įsijungimo slėgis	0,72 MPa (7,2 bar)
Išsijungimo slėgis	0,93 MPa (9,3 bar)
Maksimalus slėgis išleidimo angoje	0,93 MPa (9,3 bar)
Skersmuo x eiga x kiekis	36 mm x 30 mm x 1
Variklio sukimosi greitis	6 000 min ⁻¹
Bako dydis	7,6 l
Sutepimas	Alyvos nereikia
Vardinė įtampa	Nuol. sr. 36 V–40 V maks.
Matmenys (plotis x ilgis x aukštis)	302 x 434 x 382 mm
Grynasis svoris	11,6 - 12,2 kg

- Atliekame tęsinius tyrimus ir nuolatos tobuliname savo gaminius, todėl čia pateikiamos specifikacijos gali būti keičiamos be įspėjimo.
- Įvairiose šalyse specifikacijos ir akumulatoriaus kasetė gali skirtis.

Tinkama akumulatoriaus kasetė ir (arba) įkroviklis

Akumulatoriaus kasetė	BL4020 / BL4025 / BL4040* / BL4050F* *: rekomenduojamas akumulatorius
Įkroviklis	DC40RA / DC40RB / DC40RC







- Atsižvelgiant į gyvenamosios vietos regioną, kai kurios pirmiau nurodytos akumulatoriaus kasetės ir įkrovikliai gali būti neprieinami.

ĮSPĖJIMAS: Naudokite tik pirmiau nurodytas „Makita“ akumuliatorių kasetes ir įkroviklius. Naudojant bet kurias kitas akumuliatorių kasetes ir įkroviklius, galima susižaloti ir (arba) sukelti gaisrą.

PASTABA: Akumulatoriaus ir įkroviklio komplekte nėra.

Simboliai

Toliau yra nurodyti simboliai, kurie gali būti naudojami įrangai. Prieš naudodami įsitikinkite, kad suprantate jų reikšmę.

	Perskaitykite instrukcijų vadovą.
	Būkite itin atsargūs ir dėmesingi.
	Elektros šoko pavojus. Atsargiai! Prieš pradėdami bet kokius darbus su kompresoriumi, reikia išimti akumulatoriaus kasetę.
	Aukštos temperatūros rizika. Atsargiai! Kompresoriuje yra dalių, kurios gali labai įkaisti.
	Atsitiktinio paleidimo pavojus. Dėmesio! Kompresorius gali būti paleidžiamas automatiškai, pvz., nutrūkus elektros tiekimui ir jį atnaujinus.
	Dėvėkite apsauginius akinius.



Naudokite ausų apsaugos priemones.



Tik Europos šalims
Kadangi įrangoje yra pavojuingų komponentų, panaudota elektroninė ir elektroninė įranga, akumulatoriai ir baterijos gali turėti neigiamo poveikio aplinkai ir žmonių sveikatai.
Nešalinkite elektros ir elektroninių prietaisų ar baterijų kartu su buitinėmis atliekomis! Pagal Europos direktyvą dėl elektros ir elektroninės įrangos atliekų bei akumuliatorių ir baterijų ir panaudotų akumuliatorių ir baterijų bei jos pritaikymą nacionaliniams įstatymams, panaudota elektros ir elektroninė įranga, baterijos ir akumulatoriai turi būti surenkami atskirai ir pristatomi į atskirą buitinių atliekų surinkimo punktą, kuris veikia pagal aplinkos apsaugos taisykles. Tai rodo perbrauktas konteinerio ant ratukų simbolis, pateiktas ant įrangos.



Garantuojamas garso galios lygis pagal ES lauko triukšmo direktyvą.
Garantuojamas garso galios lygis pagal UKCA lauko triukšmo direktyvą.



Triukšmas

Įprastas triukšmo A lygis, nustatytas pagal EN ISO 3744: 2010:

Garso slėgio lygis (L_{pA}): 68 dB (A)

Paklaida (K): 2,5 dB (A)

Dirbant triukšmo lygis gali viršyti 80 dB (A).

PASTABA: Paskelbta (-os) triukšmo reikšmė (-ės) nustatyta (-os) pagal standartinį testavimo metodą ir ji galima naudoti vienam įrankiui palyginti su kitu.

PASTABA: Paskelbta (-os) triukšmo reikšmė (-ės) taip pat gali būti naudojama (-os) norint preliminariai įvertinti triukšmo poveikį.

⚠️ ĮSPĖJIMAS: Dėvėkite ausų apsaugą.

⚠️ ĮSPĖJIMAS: Faktiškai naudojant elektrinį įrankį, keliamo triukšmo dydis gali skirtis nuo paskelbtos (-ų) reikšmės (-ių), priklausomai nuo būdų, kuriais yra naudojamas šis įrankis, ir ypač nuo to, kokio tipo ruošinys apdirbamas.

⚠️ ĮSPĖJIMAS: Siekdami apsaugoti operatorių, būtina įvertinkite saugos priemones, remdamosi vibracijos poveikio įvertinimu esant faktinėms naudojimo sąlygoms (atsižvelgdami į visas darbo ciklo dalis, pavyzdžiui, ne tik kiek laiko įrankis veikia, bet ir kiek kartų jis yra išjungiamas bei kai jis veikia be apkrovų).

Atitikties deklaracija

Tik Europos šalis

Atitikties deklaracija yra pridama kaip šio instrukcijų vadovo A priedas.

SVARBIOS SAUGOS INSTRUKCIJOS

SAUGOKITE ŠIAS INSTRUKCIJAS.

⚠️ ĮSPĖJIMAS!

- **NETINKAMAI EKSPLOATUOJANT ŠĮ ĮRENGINĮ ARBA VYKDANT JO TECHNINĘ PRIEŽIŪRĄ, KYLA PAVOJUS SUNKIAI SUSIŽALOTI IR APGADINTI TURŲĄ.**
- **PRIEŠ PRADEDANT NAUDOTIS ŠIA ĮRANGA, REIKIA PERSKAITYTI IR IŠSIAIŠKINTI VISUS ĮSPĖJIMUS IR EKSPLOATACIJOS NURODYMUS.**
- **Pasilikite šią naudojimo instrukciją, kad galėtumėte pasinaudoti ateityje. Kompresorių ir pneumatinius įrankius skolinkite tik patyrusiems asmenims. Kartu perduokite ir naudojimo instrukciją.**

- **Nepatyrę arba pirmą kartą naudojančios įrangą asmenys turi būti parengti ja naudotis. Niekomet neleiskite kompresoriaus ir pneumatinių įrankių naudoti vaikams arba su šia instrukcija nesusipažinusiems žmonėms.**

⚠️ ĮSPĖJIMAS!

Darbo vietos sauga

- **Pasirūpinkite, kad darbo vieta būtų švari ir gerai apšviesta. Netvarkingose ir tamsiose vietose kyla didesnė nelaimingo atsitikimo tikimybė.**
- **Kompresoriaus nenaudokite sprogiojoje aplinkoje, pvz., kur yra liepsniųjų skysčių, dujų arba dulkių. Kompresorius generuoja kibirkštis, kurios gali uždegti dulkes arba garus.**
- **Kai dirbate su pneumatiniu įrankiu, pasirūpinkite, kad pašaliniai asmenys, vaikai ir lankytojai laikytųsi atokiai. Dėl blaškomo dėmesio galite prarasti kontrolę. Saugokite kitus darbo vietoje esančius žmones nuo šiukšlelių (pvz., skiedrų) ir kibirkščių. Pagal poreikį įrenkite barjerus arba skydus. Vaikams draudžiama eiti į darbo vietą.**
- **Tinkama temperatūra patalpoje: 5–30 °C. (Neviršykite 0–40 °C.)**

⚠️ ĮSPĖJIMAS!

Nesaugaus darbo pavojai

KAS GALI NUTIKTI?

Nesaugiai eksploatuojant oro kompresorių, galima sunkiai susižaloti arba sužaloti kitus.

KAIP TO IŠVENGTI?

- Perskaitykite ir išsiaiškinkite visus šioje instrukcijoje pateiktus nurodymus bei įspėjimus.
- Susipažinkite su oro kompresoriaus veikimu ir valdymo elementais.
- Pasirūpinkite, kad darbo vietoje nebūtų žmonių, gyvūnų augintinių ir klūčių.
- Niekada neleiskite prie oro kompresoriaus eiti vaikams.
- Nesinaudokite gaminiu pavargę, apsvaigę nuo alkoholio arba vaistų. Visada būkite budrūs. Dėl blaškomo dėmesio galite prarasti kontrolę.
- Niekada neapeikite šio gaminio saugos funkcijų.
- Pasirūpinkite, kad darbo vietoje būtų gesintuvas.
- Neekspluatuokite įrenginio, jei yra trūkstančių, sulūžusių arba neleistinų dalių.
- Prieš pradėdami naudoti kompresorių, būtina patikrinkite, ar jį saugu naudoti. Jei judamosios dalys netinkamai sulygiuotos, jos kabina viena kitą, kuri nors dalis sulūžo ar kilo kitų funkcinių problemų, prieš tęsdami eksploataciją nugabinkite kompresorių priežiūros darbams atlikti. Daug nelaimingų atsitikimų įvyksta dėl prastai prižiūrimų įrenginių.

⚠️ ĮSPĖJIMAS!

Oro bako trūkio pavojus



KAS GALI NUTIKTI?

Toliau nurodytomis sąlygomis bakas gali susilpnėti ir GALI ĮVYKTI DIDELIS BAKO SPROGIMAS, KURIO METU GALITE SUSIŽALOTI JŪS ARBA KITI ASMENYS:

- jei iš bako tinkamai neišleisite vandens kondensato, atsiras rūdžių ir suplonės bako sienelė;
- jei bandysite modifikuoti arba remontuoti baką;
- jei bandysite neleistinai modifikuoti slėginį jungiklį, saugos vožtuvą arba kitus bako slėgį reguliuojančius komponentus.

KAIP TO IŠVENGTI?

- Kasdien arba po kiekvieno panaudojimo ištuštinkite oro baką. Jei pastebėjote, kad oro bakas nesandarus, nedelsdami pakeiskite jį nauju arba pakeiskite visą kompresorių.
- Oro bako negręžkite, nesuvirinkite ir nemodifikuokite, nes kitaip jis susilpnės. Bakas gali trūkti arba sprogti. Pakeiskite nauju oro baku.
- Atsižvelkite į įrangos gamintojų rekomendacijas ir niekada neviršykite aukščiausio leistino papildomų įtaisų slėgio. Niekada nenaudokite oro kompresoriaus žemo slėgio daiktams pripūsti, pvz., vaikiškiems žaislams, futbolo, krepšinio kamuoliams ir pan.

⚠️ ĮSPĖJIMAS!

Papildomi įtaisai ir priedai gali sprogti



KAS GALI NUTIKTI?

- Viršijus pneumatinių įrankių, purkštuvų, pneumatinių priedų, padangų IR kitų pripučiamųjų objektų slėgio rodiklį, jie gali sprogti arba sutrūkti ir sužaloti jus bei kitus asmenis.
- Be visų oro kompresoriaus saugos taisyklių, būtinai laikykitės visų pneumatinio įrankio gamintojo saugos taisyklių. Jei vadovausitės šia taisykle, sumažės pavojus sunkiai susižaloti.

⚠️ ĮSPĖJIMAS!

Pučiant padangas kylantis pavojus

KAS GALI NUTIKTI?

Pernelyg pripūtus padangas, galima smarkiai susižaloti ir sugadinti turtą.

KAIP TO IŠVENGTI?

- Kiekvieną kartą prieš naudodami manometrą patikrinkite slėgį padangose. Prieš pūsdami padangas, patikrinkite, koks slėgis nurodytas ant padangos sienelės.

PASTABA: Padangoms pūsti naudojama įranga, pvz., oro bakai ir kompresoriai, gali labai greitai pripūsti mažas padangas ir pan. Pakoreguokite oro tiekimą taip, kad jis neviršytų padangų slėgio rodiklio. Kad nepripūstumėte per daug, tiekite orą lėtai ir manometru dažnai tikrinkite slėgį padangoje.

⚠️ ĮSPĖJIMAS!

Elektros šoko pavojus



KAS GALI NUTIKTI?

Jūsų oro kompresorius yra elektrinis. Kaip ir bet kuris kitas elektrinis prietaisas, netinkamai naudojamas jis gali sukelti elektros šoką.

KAIP TO IŠVENGTI?

- Visus šio gaminio elektros instaliacijos arba remonto darbus turi atlikti licencijuotas elektrikas arba kvalifikuoti priežiūros specialistai, besilaikydami nacionalinių ir vietinių elektros kodeksų.
- Niekada neieiskite kompresoriui veikti lauke lyjant arba drėgnoje aplinkoje.
- Niekada neieiskite kompresoriui veikti su nuimtais arba apgadintais apsaugais (dangčiais).
- Siekiant sumažinti elektros šoko pavojų, reikia saugoti įrangą nuo lietaus. Sandėliuokite patalpoje.
- Saugokite kompresorių nuo lietaus ir nenaudokite jo drėgnoje aplinkoje. Į kompresorių patekęs vanduo padidins elektros šoko pavojų.
- Venkite liestis su įžemintais paviršiais, pavyzdžiui, vamzdžiais, radiatoriais, viryklėmis ir šaldytuvais. Kai kūnas įžemintas, padidėja elektros šoko pavojus.

⚠️ ĮSPĖJIMAS!

Sprogimo arba gaisro pavojus



KAS GALI NUTIKTI?

Paleidžiant arba sustabdant kompresorių, variklio arba slėginio jungiklio elektriniai kontaktai gali generuoti kibirkščių, tai normalu. Niekada neieiskite kompresoriui veikti aplinkoje, kur yra liepsniųjų garų. Kitaip jūs arba kiti gali smarkiai susižaloti.

KAIP TO IŠVENGTI?

- Visada leiskite kompresoriui veikti tik gerai vėdinamoje aplinkoje, kurioje nėra gazolino arba tirpiklių garų.
- Nenaudokite liepsniųjų skysčių uždaroje erdvėje.
- Visada išvėdinkite purškimo zoną.
- Purškimo metu nerūkykite. Purškite į tą vietą, kuri dega arba iš kur sklinda kibirkštys.
- Kiek įmanoma, laikykite kompresorius atokiai nuo purškimo zonos. Palikite bent 6,1 m nuo purškimo zonos iki bet kokių liepsniųjų medžiagų.
- Liepsniąsias medžiagas laikykite saugioje vietoje, atokiai nuo kompresoriaus.

⚠️ ĮSPĖJIMAS!

Kvėpavimo pavojus



KAS GALI NUTIKTI?

- Kompresoriaus išleidžiamu suslėgtuoju oru kvėpuoti nesaugu. Oro sraute gali būti anglies monoksido arba kitų garų, taip pat – bako ir kitų komponentų dalelių.
- Purškiamose medžiagose, pvz., dažuose, dažų tirpikliuose, dažų nuėmikliuose, insekticiduose, herbiciduose ir pan. yra žalingų garų bei nuodų.
- Kvėpuojant kompresoriaus išleidžiamu oru arba purškiamais garais, galima smarkiai pakenkti sveikatai.

KAIP TO IŠVENGTI?

- Niekada nekvėpuokite kompresoriaus išleidžiamu oru – tiesiogiai arba per kvėpavimo įrenginį, prijungtą prie kompresoriaus.
- Darbo vietoje turi veikti gera natūrali ventiliacija.
- Perskaitykite purškiamos medžiagos etiketėje arba saugos duomenų lapę pateiktus saugos nurodymus ir jų laikykitės. Naudokite patvirtintą respiratorių, skirtą naudoti jūsų konkrečiu atveju.
- Neneškite kompresoriaus dažydami.

⚠️ ĮSPĖJIMAS!

Triukšmo pavojus

- Naudokite klausos apsaugos priemones, kad apsaugotumėte ausis nuo išmetamųjų dujų ir kitokio keliamo triukšmo.

⚠️ ĮSPĖJIMAS!

Suslėgtojo oro pavojus



KAS GALI NUTIKTI?

Suslėgtojo oro srautas gali pažeisti minkštuosius audinius, dideliu greičiu išsviesti nešvarumus, skiedras, laisvas daleles bei mažus objektus ir apgadinoti turtą arba sužaloti.

KAIP TO IŠVENGTI?

- Naudodamiesi kompresoriumi arba vykdydami jo techninės priežiūros darbus, visada dėvėkite patvirtintus apsauginius akinius su šoniniais skydeliais.
- Niekada nenukreipkite jokio antgalio arba purkštuvo į jokią kūno dalį, kitus žmones ar gyvūnus.
- Prieš pradėdami techninės priežiūros darbus, prijungdami įrankius ar priedus, būtinai išjunkite kompresorių ir išleiskite slėgį iš oro linijos.

⚠️ ĮSPĖJIMAS!

Judančių dalių pavojus



KAS GALI NUTIKTI?

Kai įjungimo / automatinio išjungimo jungiklis yra įjungimo (automatinio veikimo) padėtyje, kompresorius automatiškai perjungia ciklus. Jei mėginsite remontuoti arba vykdyti veikiančio (prijungto) kompresoriaus techninę priežiūrą, judančios dalys jums kels pavojų. Šios judančios dalys gali smarkiai sužaloti.

KAIP TO IŠVENGTI?

- Visada išjunkite įjungimo / automatinio išjungimo jungiklį ir išimkite akumulatoriaus kasetę. Po to, prieš pradėdami techninės priežiūros arba remonto darbus, pašalinkite oro slėgį iš bako ir papildomų įtaisų.
- Niekada neleiskite kompresoriui veikti su nuimtais arba apgadintais apsaugais (dangčiais).
- Saugokite savo plaukus, drabužius ir pirštines nuo judančių dalių. Judančios dalys gali įtraukti laisvus drabužius, papuošalus arba ilgus plaukus.
- Ventilacijos angos gali uždengti judančias dalis. Jų taip pat reiktų vengti.

⚠️ ĮSPĖJIMAS!

Pavojus nusidenginti

- Neleiskite nešiojamajam kompresoriui veikti su atidarytomis durėlėmis arba gaubtais!
- Neatidarykite čiaupo, kol neprijungta oro žarna!



KAS GALI NUTIKTI?

Palietus karštą dalį, pvz., kompresoriaus galvą arba išleidimo vamzdelį, galima smarkiai nusidenginti odą.

KAIP TO IŠVENGTI?

- Veikiant kompresoriui ir iškart po jo išjungimo nelieskite karštų komponentų. Nekiškite rankų link apsauginių gaubtų ir nevykdykite techninės priežiūros, kol kompresorius neatvėso.
- Kompresorių neškite ir gabenkite tik laikydami už rankenos.
- Naudodami kompresorių ir per valandą po naudojimo nelieskite įkaitusių dalių, pvz., cilindro, cilindro galvos ir išmetimo žarnos. Šios dalys gali įkaisti ir nudeginti.

⚠️ ĮSPĖJIMAS!

Gabenimas

- Imdami, keldami, perkeldami arba gabendami kompresorių, visada naudokite jo rankeną. Nebandykite traukti arba nešti oro kompresoriaus už žarnos. Kitaip galite pažeisti oro kompresorių ir (arba) žarną.
- Visada tinkamai neškite kompresorių. Netinkamai gabenant arba keliant, galima apgadinoti kompresorių.

- Didžiausias nuolydis traukos metu – bent 30°.
- Traukai nenaudokite transporto priemonių.
- Nenaudokite kompresoriaus liepsniųjų, sprogiųjų arba edžiųjų medžiagų aplinkoje.
- Kaip išvengti netyčinio paleidimo:
 - neneškite kompresoriaus toli;
 - neneškite kompresoriaus su suslėgto oro pripildytu oro baku;
 - neneškite į galimai pavojingą aplinką, pvz., į transporto priemonę, nedėkite ant kopėčių arba pastolių.

Elektros ir akumulatoriaus sauga

1. Venkite pavojingos aplinkos. Nenaudokite įrankio drėgnoje arba šlapioje vietoje; saugokite jį nuo lietaus. Į įrankį patekęs vanduo padidins elektros šoko pavojų.
2. Saugokitės, kad netyčia nepaleistumėte. Prieš jungdami prie akumulatoriaus, prieš paimdami ar nešdami įrenginį, visuomet patikrinkite, ar išjungtas jo jungiklis. Nešant įrenginį uždėjęs pirštą ant jo jungiklio arba jungiant įrenginį prie maitinimo šaltinio, kai jo jungiklis yra įjungtas, gali įvykti nelaimingas atsitikimas.
3. Prieš įrenginį reguliuodami, keisdami priedus arba sandėliuodami, atjunkite nuo įrenginio akumuliatorių. Tokios atsargumo priemonės sumažina riziką atsitiktinai įjungti įrenginį.
4. Įkraukite naudodami tik gamintojo nurodytą įkroviklį. Įkroviklis, kuris tinka vienam akumuliatorių tipui įkrauti, gali kelti gaisro pavojų, jei bus naudojamas su kitų tipų akumuliatoriais.
5. Įrenginius naudokite tik su specialiai jiems skirtais akumuliatoriais. Naudojant bet kurį kitą akumuliatorių, gali kilti sužeidimo ir gaisro pavojus.
6. Kai akumuliatorius nenaudojamas, laikykite jį toliau nuo kitų metalinių daiktų, pavyzdžiui, sąvaržėlių, monetų, raktų, vinių, varžtų ir kitų mažų metalinių daiktų, dėl kurių gali kilti trumpasis jungimas tarp kontaktų. Akumulatoriaus kontaktų trumpasis jungimas gali tapti nudegimų arba gaisro priežastimi.
7. Netinkamai naudojant iš akumulatoriaus gali ištekėti skystis. Venkite sąlyčio su juo. Jei sąlytis atsitiktinai įvyko, gausiai nuplaukite vandeniu. Jei skystis pateko į akis, kreipkitės pagalbos į medikus. Iš akumulatoriaus ištekėjęs skystis gali sudirginti arba nudeginti.
8. Nenaudokite sugedusio arba modifikuoto akumulatoriaus (įrenginio). Sugadinti arba modifikuoti akumuliatoriai gali veikti neįprastai, todėl gali kilti gaisras, sprogimas arba pavojus susižaloti.
9. Saugokite akumuliatorių ir įrenginį nuo gaisro arba pernelyg aukštos temperatūros. Gaisras arba aukštesnė nei 130 °C (265 °F) temperatūra gali sukelti sprogimą.
10. Laikykites visų įkrovimo nurodymų ir neįkraukite akumulatoriaus ar įrenginio, kai temperatūra neatitinka instrukcijoje nurodyto temperatūros intervalo. Netinkamai įkraunant arba įkraunant kitame temperatūros intervale, gali būti sugadintas akumuliatorius arba padidėti gaisro pavojus.

11. Tegu techninę priežiūrą atlieka kvalifikuotas remonto meistras, naudodamas tik identiškas atsargines dalis. Taip palaikysite gaminio saugą.
12. Nemodifikuokite ar nebandykite remontuoti įrenginio arba akumulatoriaus, jei tai nėra nurodyta naudojimo ir priežiūros instrukcijose.

Svarbios saugos instrukcijos, taikomos akumulatoriaus kasetei

1. Prieš naudodami akumulatoriaus kasetę, perskaitykite visas instrukcijas ir perspėjimus ant (1) akumuliatorių įkroviklio, (2) akumuliatorių ir (3) akumuliatorių naudojančio gaminio.
2. Nearydinkite ir negadinkite akumulatoriaus kasetės. Dėl to ji gali užsidegti, per daug įkaisti arba sprogti.
3. Jei įrankio darbo laikas žymiai sutrumpėjo, nedelsdami nutraukite darbą su įrankiu. Tai gali kelti perkaitimo, nudegimų ar net sprogimo pavojų.
4. Jei elektrolitas pateko į akis, plaukite jas tyru vandeniu ir nedelsdami kreipkitės į gydytoją. Gali kilti regėjimo praradimo pavojus.
5. Neužtrumpinkite akumulatoriaus kasetės:
 - (1) Nelleskite kontaktų degiomis medžiagomis.
 - (2) Venkite laikyti akumulatoriaus kasetę kartu su kitais metaliniais daiktais, pavyzdžiui, vinimis, monetomis ir pan.
 - (3) Saugokite akumulatoriaus kasetę nuo vandens ir lietaus.
 Trumpasis jungimas akumuliatoriuje gali sukelti stiprią srovę, perkaitimą, galimus nudegimus ar net akumuliatoriaus gedimą.
6. Šios akumuliatorių kasetės eksploatacijos temperatūra yra 0–40 °C.
7. Nesandėliuokite akumuliatorių kasetės tose vietose, kur temperatūra gali nukristi iki –20 °C (ar žemiau) arba pakilti iki 40 °C (ar aukščiau).
8. Nelaikykite ir nenaudokite įrankio ir akumulatoriaus kasetės vietose, kur temperatūra gali pasiekti ar viršyti 50 °C (122 °F).
9. Nedeginkite akumulatoriaus kasetės, net jei yra stipriai pažeista ar visiškai susidėvėjusi. Ugnyje akumulatoriaus kasetė gali sprogti.
10. Akumulatoriaus kasetės nekalkite, nepausatykite ir nemėtykite ir taip pat į ją netrankykite kietu daiktu. Taip elgiantis, ji gali užsidegti, per daug įkaisti arba sprogti.
11. Nenaudokite pažeisto akumulatoriaus.
12. Įdėtos ličio jonų akumuliatoriams taikomi Pavojingų prekių teisės akto reikalavimai. Komeracinis transportas, pvz., trečiųjų šalių, prekių vežimo atstovų, turi laikytis specialaus reikalavimo ant pakuotės ir ženklavimo. Norėdami paruošti siųstiną prekę, pasitarkite su pavojingų medžiagų specialistu. Be to, laikykites galimai išsamesnių nacionalinių reglamentų. Užklijuokite juosta arba padenkite atvirus kontaktus ir supakuokite akumuliatorių taip, kad ji pakuotėje nejudėtų.

13. Kai išmetate akumulatoriaus kasetę, išimkite ją iš įrankio ir išmeskite saugioje vietoje. Vadovaukitės vietos reglamentais dėl akumuliatorių išmetimo.
14. Baterijas naudokite tik su „Makita“ nurodytais gaminiais. Baterijas įdėjus į netinkamus gaminius gali kilti gaisras, gaminys pernelyg kaisti, kilti sprongimas arba pratekėti elektrolitas.
15. Jei įrankis bus ilgą laiką nenaudojamas, akumuliatorių būtina išimti iš įrankio.
16. Darbo metu ir po akumulatoriaus kasetės gali būti įkaitusi ir dėl to nudeginti. Imdami akumulatoriaus kasetes, būkite atsargūs.
17. Tuojau pat po naudojimo nelieskite įrankio gnybtų, nes jie gali būti įkaitę tiek, kad nudegins.
18. Neleiskite, kad į akumulatoriaus kasetės gnybtus, angas ir griovelius patektų drožlių, dulkių ar žemių. Jos gali sukelti kaitimą, užsidegti, sprogti ir sukelti įrankio ar akumulatoriaus kasetės gedimą, dėl ko galima nusideginti ar susižaloti.
19. Jeigu įrankis nėra pritaikytas naudoti šalia aukštos įtampos elektros linijų, akumulatoriaus kasetės nenaudokite šalia aukštos įtampos elektros linijų. Dėl to gali sutrikti įrankio ar akumulatoriaus kasetės veikimas arba jie gali sugesti.
20. Laikykite akumuliatorių vaikams nepasiekiamoje vietoje.

SAUGOKITE ŠIAS INSTRUKCIJAS.

▲ PERSPĖJIMAS: Naudokite tik originalų „Makita“ akumuliatorių. Neoriginalaus „Makita“ arba pakeisto akumulatoriaus naudojimas gali nulemti gaisrą, asmens sužalojimą ir pažeidimą. Tai taip pat panaikina „Makita“ suteikiamą „Makita“ įrankio ir įkroviklio garantiją.

Patarimai, ką daryti, kad akumulatorius veiktų kuo ilgiau

1. Pakraukite akumulatoriaus kasetę prieš jai visiškai išsikraunant. Visuomet nustokite naudoti įrankį ir pakraukite akumulatoriaus kasetę, kai pastebite, kad įrankio galia sumažėjo.
2. Niekada nekraukite iki galo įkrautos akumulatoriaus kasetės. Perkraunant trumpėja akumulatoriaus eksploatacijos laikas.
3. Akumulatoriaus kasetę kraukite esant kambario temperatūrai 10 - 40 °C. Prieš pradėdami krauti, leiskite įkaitusiai akumulatoriaus kasetei atvėsti.
4. Kai akumulatoriaus kasetės nenaudojate, ją išimkite iš įrankio ar įkroviklio.
5. Įkraukite akumulatoriaus kasetę, jei jos nenaudojate ilgą laiką (ilgiau nei šešis mėnesius).

ĮVADAS

Bendroji informacija

Šiame oro kompresoriuje įrengtas siurblys, kuriam nereikia alyvos. Jis suprojektuotas siekiant patvarumo ir nereikalauja techninės priežiūros. Su šiuo kompresoriumi galima naudoti atitinkamą rodiklį turinčias pneumatines viniakales ir kabiakales. Šiuo tikslu įrengtas oro slėgio reguliatorius.

Naudojimo paskirtis

Šis oro kompresorius skirtas profesionalų apdailos vinių ir kabių kalimo darbams atlikti.

▲ ĮSPĖJIMAS: Niekada nenaudokite kompresoriaus kitais tikslais nei tinkamo rodiklio viniakalėms arba kabiakalėms maitinti. Naudojant kompresorių kitais tikslais, galima apgadinti turtą ir susižaloti.

Prireikus naudokite atskirus oro transformatorius, kuriuose sujungtos oro reguliavimo ir (arba) drėgmės ir nešvarumų šalinimo funkcijos.

▲ ĮSPĖJIMAS: Integruotą manometrą naudokite tik bendrajai informacijai. Pūsdami (pripūte) daiktus, tikrinkite oro slėgį sukalibruota matavimo įranga.

Dalių aprašymas

► Pav.1

1	Oro filtras (oro įleidimo anga)	2	Akumulatoriaus kasetė	3	Nešimo rankena	4	Įjungimo / automatinio išjungimo jungiklis
5	Regulatorius	6	Išleidimo angos manometras	7	Oro išleidimo anga (Rc 1/4)	8	Sparčioji jungiamoji mova (priklauso nuo šalies)
9	Bako manometras	10	Saugos vožtuvas	11	Drenažo vožtuvas	12	Oro bakas

▲ PERSPĖJIMAS: Visada rinkitės tik su „Makita“ gaminiais naudoti skirtus priedus bei papildomus įtaisus. Priešingu atveju galite susižaloti. Priedai ir papildomi įtaisai turi būti naudojami pagal paskirtį. Jei reikia pagalbos, kreipkitės į vietinį „Makita“ priežiūros centrą.

Žodynėlis

MPa (megapaskaliai). Slėgio matavimas metrinėje sistemoje. 1 megapaskalis lygus 10 bar.

Išjungimo slėgis. Išjungus variklį, ir toliau naudojant priedą arba įrankį, slėgis oro bake krenta. Kai slėgis bake pasiekia tam tikrą lygį, variklis automatiškai vėl paleidžiamas. Tai vadinama išjungimo slėgiu.

Išsijungimo slėgis. Kai įjungiate oro kompresorių, jis pradeda veikti, o slėgis oro bake ima kilti. Jis pakyla iki tam tikro lygio, kurį pasiekus variklis automatiškai išsijungia. Tokiu būdu oro bakas apsaugomas nuo aukštesnio nei projektinis slėgio. Slėgis, kurį pasiekus variklis automatiškai išsijungia, vadinamas išsijungimo slėgiu.

Priėmimo patikra

PAŽEIDIMAI. Prieš išsiunčiant, kiekvienas oro kompresorius įtaisys yra atidžiai išbandomas ir patikrinamas. Netinkamai kraunant, transportavimo metu įranga gali būti apgadinta ir vėliau gali kilti kompresoriaus veikimo problemų. Priėmę įrenginį, iškart patikrinkite, ar nėra akivaizdžių arba paslėptų pažeidimų, kad išvengtumėte išlaidų šioms problemoms šalinti. Tai reikėtų atlikti neatsižvelgiant į akivaizdžius transportavimo konteinerio pažeidimus. Jei šis gaminyje išsiųstas tiesiogiai jums, praneškite apie bet kokius pažeidimus vežėjui ir nedelsdami suorganizuokite prekių patikrą.

Įrengimo ir įdėbimo procedūros

Oro kompresoriaus vieta

Pastatykite oro kompresorių švarioje, sausoje ir gerai vėdinamoje vietoje. Oro filtras turi būti neužblokuotas, kad nebūtų ribojamas oro tiekimas į kompresorių. Oro kompresorių reikia pastatyti bent 305 mm atstumu nuo sienos ar kitos kliūties, kuri trikdėtų oro srautą. Oro kompresoriaus galva ir gaubtas suprojektuoti siekiant užtikrinti tinkamą vėsinimą.

Jei aukštas drėgnumo lygis, perteklinei drėgmei pašalinti ant oro išleidimo angos adapterio galima sumontuoti oro filtrą. Siekdami įrengti tinkamai, atlikite su oro filtru pateiktus nurodymus.

Pastatykite oro kompresorių ant plokščio pagrindo, kad jis saugiai stovėtų ant guminių kojelių.

⚠️ISPĖJIMAS: Nukritimo pavojus

KAS GALI NUTIKTI?

Oro kompresorius gali nukristi nuo stalo, darbatalio arba stogo ir sugesti arba smarkiai (mirtinai) sužaloti operatorių.

KAIP TO IŠVENGTI?

Kompresorius turi veikti stovėdamas saugiai, ant tvirto pagrindo, kad atsitiktinai nepajudėtų. Niekada neleiskite kompresoriui veikti ant stogo arba kitokios pakeltos platformos. Prireikus pasiekti aukštai esančią vietą, naudokite papildomą oro žarną.

Eksplotacijos temperatūra

Šio kompresoriaus eksploatacijos temperatūra yra 0–40 °C.

⚠️PERSPĖJIMAS: Niekada neleiskite kompresoriui veikti žemesnėje nei 0 °C ir aukštesnėje nei 40 °C temperatūroje.

Apkrovos ciklas

Visus „Makita“ pagamintus oro kompresorius rekomenduojama eksploatuoti ne didesniu nei 50 % apkrovos ciklu. Tai reiškia, kad ilgiau nei 50 % laiko per valandą orą pumpuojantis oro kompresorius laikomas eksploatuojamu netinkamai, kadangi oro kompresorius per mažas tokiam oro poreikiui patenkinti.

Vamzdynas

Su suslėgtuoju oru netinka naudoti plastikinius arba PVC vamzdžius. Neatsižvelgiant į nurodytą slėgio rodiklį, veikiamas oro slėgio plastikinis vamzdis gali trūkti. Oro paskirstymo linijose naudokite tik metalinį vamzdį. Jei būtina įrengti vamzdžio liniją, naudokite oro bako išleidimo angos dydžio arba didesnį vamzdį. Per mažo skersmens vamzdynas ribos oro srautą. Jei vamzdyno ilgis viršija 30,5 m, naudokite kitą didesnį skersmenį. Užkaskite požemines linijas žemiau užšalimo linijos ir venkite kišenų, kurios galėtų būti kaupitės ir užšalti kondensatas. Prieš užkasdami požemines linijas, įjunkite slėgį ir patikrinkite visas vamzdžių jungtis, ar nėra nuotėkių.

Akumulatoriaus apsaugos sistema

Šiame kompresoriuje įrengta akumulatoriaus apsaugos sistema. Ši sistema automatiškai atjungia variklio maitinimą, kad kompresorius ir akumulatorius ilgiau veiktų. Kompresorius automatiškai išsijungs darbo metu esant vienai iš toliau nurodytų kompresoriaus arba akumulatoriaus veikimo sąlygų.

Perkrova

Kompresorius / akumulatorius naudojamas taip, kad jame neįprastai padidėja srovės stipris. Tokiu atveju išjunkite kompresorių ir nutraukite darbą, dėl kurio kilo kompresoriaus perkrova. Tada vėl iš naujo įjunkite kompresorių.

Jei kompresorius neįsijungia, vadinasi, perkaito akumulatorius. Tokiu atveju palaukite, kol akumulatorius atvės, paskui vėl galite įjungti kompresorių.

Žema akumulatoriaus įtampa

Akumulatoriujė liko per mažai energijos, kompresorius neveiks. Įjungus įrankį, variklis pradeda veikti, bet netrukus vėl išsijungia. Tokiu atveju išimkite ir įkraukite akumulatoriaus kasetę.

Apsauga nuo kitų sutrikimų

Apsaugos sistema taip pat apsaugo nuo kitų priežasčių, galinčių pažeisti kompresorių, todėl automatiškai jį išjungia. Kompresoriui laikinai sustojus arba veikimo metu išsijungus, imkitės visų toliau nurodytų veiksmų ir pašalinkite priežastis.

1. Išjunkite kompresorių, tada vėl įjunkite, kad paleistumėte iš naujo.
2. Įkraukite akumulatorių (-ius) arba pakeiskite jį (juos) įkrautu (-ais) akumulatoriumi (-iais).
3. Leiskite kompresoriui ir akumulatoriui atvėsti.

Jei atstačius apsaugos sistemą veikimas nepagerėja, kreipkitės į vietos „Makita“ techninės priežiūros centrą.

NAUDOJIMAS

Akumulatoriaus kasetės uždėjimas ir nuėmimas

▲PERSPĖJIMAS: Prieš įdėdami arba išimdami akumulatoriaus kasetę, visada išjunkite įrankį.

▲PERSPĖJIMAS: Įdėdami arba išimdami akumulatoriaus kasetę, tvirtai laikykite įrankį ir akumulatoriaus kasetę. Jeigu įrankis ir akumulatoriaus kasetę laikysite netvirtai, jie gali išsllysti iš jūsų rankų, todėl įrankis ir akumulatoriaus kasetė gali būti sugadinti, o naudotojas sužalotas.

- **Pav.2:** 1. Raudonas sandariklis (indikatorius)
2. Mygtukas 3. Akumulatoriaus kasetė

Jei norite išimti akumulatoriaus kasetę, ištraukite ją iš įrankio, stumdami mygtuką, esantį kasetės priekyje.

Jei norite įdėti akumulatoriaus kasetę, ant akumulatoriaus kasetės esantį liežuvėlį sutapdinkite su korpuse esančiu grioveliu ir įstumkite į jai skirtą vietą. Įstatykite iki pat galo, kad spragtelėdama užsifikuotų. Jeigu matote raudoną sandariklį (indikatorių), kaip parodyta paveikslėlyje, ji nėra visiškai užfiksuota.

▲PERSPĖJIMAS: Akumulatoriaus kasetę visada įkiškite iki galo, kol nebamatsite raudono sandariklio (indikatoriaus). Priešingu atveju ji gali atsitiktinai iškristi iš įrankio ir sužeisti jus arba aplinkinius.

▲PERSPĖJIMAS: Nekiškite akumulatoriaus kasetės įėga. Jeigu kasetė sunkiai lenda, ją kišate netinkamai.

Likusios akumulatoriaus galios rodymas

Paspauskite akumulatoriaus kasetės tikrinimo mygtuką, kad būtų rodoma likusi akumulatoriaus energija. Maždaug trims sekundėms užsidegs indikatorių lemputės.

- **Pav.3:** 1. Indikatorijų lemputės 2. Tikrinimo mygtukas

Indikatorijų lemputės			Likusi galia
Šviečia	Nešviečia	Blyksi	
■	□	◐	
■ ■ ■ ■			75 - 100 %
■ ■ ■ □			50 - 75 %
■ ■ □ □			25 - 50 %
■ □ □ □			0 - 25 %
◐ □ □ □			Įkraukite akumulatorių.
■ ■ □ □	□ □		Galimai įvyko akumulatoriaus veikimo triktis.
□ □ ■ ■			

PASTABA: Rodmuo gali šiek tiek skirtis nuo faktinės energijos lygio – tai priklauso nuo naudojimo sąlygų ir aplinkos temperatūros.

PASTABA: Veikiant akumulatoriaus apsaugos sistemai ims mirksėti pirmoji (toliausiai kairėje) indikatoriaus lemputė.

Naudojimo aprašymas

▲ISPĖJIMAS: Triukšmo pavojus

- Naudokite klausos apsaugos priemones, kad apsaugotumėte ausis nuo išmetamųjų dujų ir kitokio keliamo triukšmo.

Drenažo vožtuvas

Drenažo vožtuvas įrengtas oro bako apačioje, jis naudojamas kondensatui išleisti (kiekvieno naudojimo pabaigoje).

Automatinio išjungimo sistema

Jei kompresorius automatiškai išsijungia nepasiekęs įprasto išsijungimo slėgio, atlikite toliau nurodytus veiksmus.

1. Perjunkite įjungimo / automatinio išjungimo jungiklį į išjungimo padėtį.
2. Išimkite akumulatoriaus kasetę.
3. Palaukite, kol kompresorius atvės (maždaug 10 minučių).
4. Įdėkite akumulatoriaus kasetę.
5. Perjunkite įjungimo / automatinio išjungimo jungiklį į įjungimo (automatinio veikimo) padėtį.

Įjungimo / automatinio išjungimo jungiklis

Perjunkite šį jungiklį į įjungimo (I) padėtį, kad įjungtumėte slėginio jungiklio maitinimą, arba į išjungimo (0) padėtį, kad atjungtumėte maitinimą baigę darbą arba prieš palikdami kompresorių be priežiūros.

▲ISPĖJIMAS: Kai įrenginys nenaudojamas, įjungimo / automatinio išjungimo jungiklis turi būti perjungtas į išjungimo padėtį (0).

▲PERSPĖJIMAS: Prieš nešdami įrankį, perjunkite įjungimo / automatinio išjungimo jungiklį į išjungimo padėtį (0).

Oro filtras (oro įleidimo anga)

Palaikykite nuolatinę oro filtro švarą. Neleiskite kompresoriui veikti be oro filtro. Kai oro filtras nešvarus, kompresorius neveikia maksimaliu pajėgumu. Prieš pradėdami naudoti kompresorių, būtinai patikrinkite, ar švarus oro filtras. Jei ne, išvalykite oro filtrą arba pakeiskite jo elementą.

Oro kompresorius siurblys

Orui suslėgti stūmoklis cilindre juda aukštyn ir žemyn. Judėjimo žemyn takto metu oras įtraukiamas pro įsiurbimo vožtuvą. Išmetimo vožtuvas lieka uždarytas. Stūmoklio eigos aukštyn metu oras suslegiamas. Įsiurbimo vožtuvas užsidaro ir suslėgtasis oras pro išmetimo vožtuvą, išleidimo vamzdelį ir atgalinį vožtuvą išleidžiamas į oro baką. Oro tiekimas nepasiekiamas, kol kompresorius galiausiai nepakelia oro bako slėgio virš oro išleidimo angoje reikiamo lygio.

Atgalinis vožtuvas

Veikiant oro kompresoriui, atgalinis vožtuvas būna atidarytas ir leidžia suslėgtajam orui patekti į oro baką. Kai oro kompresorius pasiekia išsijungimo slėgį, atgalinis vožtuvas užsidaro, kad oro slėgis išliktų oro bake.

Slėginis jungiklis

Slėginis jungiklis automatiškai paleidžia variklį, kai slėgis oro bako nukrenta žemiau gamykloje nustatyto išjungimo slėgio. Kai oro bako slėgis pasiekia gamykloje nustatytą išsijungimo slėgį, jis sustabdo variklį.

Saugos vožtuvas

Jei slėginis jungiklis neišjungia oro kompresoriaus pasiekus išsijungimo slėgio nuostatą, saugos vožtuvas apsaugo sistemą nuo aukšto slėgio: pasiekus jo gamykloje nustatytą slėgį (jis būna šiek tiek aukštesnis nei slėginio jungiklio išsijungimo slėgis), jis iššoka.

Išleidimo angos manometras

Išleidimo angos manometras rodo oro slėgį reguliatoriaus išleidimo pusėje. Šį slėgį kontroliuoja reguliatorius, jis visada ne aukštesnis už bako slėgį.

Bako manometras

Bako manometras rodo oro slėgį bake.

Regulatorius

Oro slėgis iš bako valdomas reguliatoriaus rankenėle. Norėdami padidinti slėgį, pasukite rankenėlę pagal laikrodžio rodyklę. Norėdami sumažinti slėgį, pasukite prieš laikrodžio rodyklę. Siekdami išvengti mažų reguliavimo netikslumų po to, kai pakeičiate slėgio nuostatą, visada artėkite prie pageidaujamo slėgio iš žemesnio slėgio pusės. Mažindami slėgį nuo aukštesnio slėgio pusės, pirmiausia sumažinkite slėgį iki šiek tiek žemesnio lygio nei pageidaujamas slėgis. Atsižvelgiant į kiekvieno konkretaus priedo oro poreikį, reguliuojamą išleidimo oro slėgį gali tekti pakoreguoti priedo naudojimo metu.

Oro išleidimo anga

Įprastiems pneumatiniams įrankiams naudokite išleidimo aukščiausią slėgį: 0,93 MPa (9,3 bar). Rinkoje naudodami sparčiąją jungiamąją movą, įrenkite ją ant oro išleidimo angos naudodami du veržliarakčius, kaip parodyta paveikslėlyje.

► **Pav.4:** 1. Oro išleidimo anga 2. Sparčioji jungiamoji mova 3. Veržliarakčiai

PASTABA: Jei sparčioji jungiamoji mova neturi jokio sandarinimo nuo oro nuotėkio metodo, rekomenduojame imtis tinkamų priemonių, pvz., naudoti sandarinimo juostelę.

Kasdienio paleidimo kontrolinis sąrašas

⚠️ISPĖJIMAS: Nenaudokite elektrinio įrankio, jei jungikliu nepavyksta jo įjungti arba išjungti.

Visi įrankiai, kurių negalima valdyti jungikliu, yra pavojingi ir turi būti remontuojami.

Žarnų prijungimas

⚠️ISPĖJIMAS: Nesaugaus darbo pavojai

- Įrengdami tvirtai laikykite žarną rankoje, kad ji neimtų plaukstyti. Praradus žarnos kontrolę, galima susižaloti ir apgadinti turą.
- Be visų oro kompresoriaus saugos taisyklių būtinai laikykitės visų žarnų, jungčių, pneumatinių įrankių ir priedų gamintojų saugos taisyklių. Jei vadovausitės šia taisykle, sumažės pavojus smarkiai susižaloti.

1. Prieš jungdami oro žarną arba priedus, užtikrinkite, kad įjungimo / automatinio išjungimo jungiklis būtų nustatytas į išjungimo padėtį, akumulatorius – išimtas, o oro reguliatorius arba tiekimo nutraukimo vožtuvas – uždarytas.

2. Prijunkite žarną ir priedus. Dėl pernelyg aukšto oro slėgio kyla trūkio pavojus. Susipažinkite su gamintojo aukščiausio slėgio rodikliu, numatytu pneumatiniams įrankiams ir priedams. Regulatoriaus išleidimo slėgis niekada negali viršyti aukščiausio slėgio rodiklio.

PASTABA: Rekomenduojama naudoti aukštesnį nei 0,7 MPa (7 bar) oro slėgį. Tiekimo žarnos turi būti sumontuotas apsauginis kabelis, pvz., troselis.

3. Prijunkite akumulatoriaus kasetę, pasukite įjungimo / automatinio išjungimo jungiklį į įjungimo (automatinę) padėtį ir leiskite bake padidėti slėgiui. Variklis išsijungs, kai slėgis bake pasiekis išsijungimo lygį.

4. Atidarykite reguliatorių, sukdami pagal laikrodžio rodyklę. Parinkite tinkamą reguliatoriaus slėgio nuostatą. Kompresorius parengtas naudoti.

5. Visada leiskite oro kompresoriui veikti tik gerai vėdinamoje aplinkoje, kurioje nėra gazolino arba kitų tirpiklių garų. Neleiskite kompresoriui veikti netoli purškimo zonos.

Baigiamieji veiksmai

Žarnų atjungimas

⚠️ISPĖJIMAS: Nesaugaus darbo pavojai

- Atjungdami tvirtai laikykite žarną rankoje, kad ji neimtų plaukstyti. Praradus žarnos kontrolę, galima susižaloti ir apgadinti turą.
- Oro bakuose laikomas aukšto slėgio oras. Veidą ir kitas kūno dalis laikykite atokiai nuo išleidimo angos. Išleiddami visada dėvėkite tinkamą saugos akinius su šoniniais skydeliais, nes į veidą gali būti išpūsta šiukšlėlių.

1. Nustatykite įjungimo / automatinio išjungimo jungiklį į išjungimo padėtį ir išimkite akumulatoriaus kasetę.

2. Norėdami nustatyti nulinį išleidimo slėgį, pasukite reguliatorių prieš laikrodžio rodyklę.

3. Atjunkite pneumatinį įrankį arba priedą.

4. Atidarykite drenažo vožtuvą, įrengtą apatinėje oro bako dalyje. Drenuojant oro baką, slėgis jame turi nesiekti 0,14 MPa (1,4 bar).

5. Pakreipkite baką, kad drenažo vožtuvas būtų nustatytas apačioje, ir išleiskite.

⚠️ISPĖJIMAS: Sprogimo pavojus

Norėdami išleisti, pakreipkite baką.

⚠️ISPĖJIMAS: Norint drenuoti baką, reikia lėtai atidaryti drenažo vožtuvą ir pakreipti kompresorių, kad būtų išleistas susikaupęs vanduo. Laikykite veidą ir akis atokiai nuo drenažo vožtuvo.

⚠️ISPĖJIMAS: ORO BAKE KONDENSUOJASI VANDUO. JEI VANDENS NEIŠLEISITE, JIS IMS ĖSDINTI IR SUSILPNINS ORO BAKĄ, TODĖL KILS JO TRŪKIMO PAVOJUS.

PASTABA: Turto sugadinimo pavojus
Visada išleiskite vandenį iš oro bako. Vandenyje gali būti alyvos bei rūdžių, kurios gali palikti dėmių.

PASTABA: Jei drenažo vožtuvus užsikimšo, išleiskite visą oro slėgį. Vožtuvą galima nuimti, išvalyti ir įrengti vėl.

PASTABA: Suslėgtajame ore generuojamas kondensatas, kuris kaupiasi bake, filtre bei kitose dalyse. Kondensato sudėtyje būna tepimo alyvos ir (arba) medžiagų, kurių naudojimas gali būti reglamentuojamas. Šalindami kondensatą, laikykitės jūsų regione galiojančių reglamentų.

6. Išleidę vandenį, uždarykite drenažo vožtuvą. Dabar oro kompresorių galima padėti sandėliuoti.

⚠️ JSPĖJIMAS: Tinkama drenuokite oro baką. Netinkamai drenavus oro baką, gali prasidėti korozija ir bakas gali trūkti. Trūkus bakui, kas nors gali susižaloti ir gali būti apgadinta turto.

TECHNINĖ PRIEŽIŪRA

⚠️ JSPĖJIMAS: Niekada nenaudokite nenormaliai veikiančio oro kompresoriaus.

Jei oro kompresorius veikia neįprastai, skleidžia keistus garsus arba vibruoja, nedelsdami sustabdykite jo eksploataciją ir kreipkitės dėl remonto į „Makita“ įgaliotąjį priežiūros centrą.

⚠️ JSPĖJIMAS: Naudokite tik originalias „Makita“ atsargines dalis.

Naudojant ne „Makita“ pagamintas atsargines dalis, gali būti anuliuota garantija, atsirasti veikimo sutrikimų ir įvykti sužalojimų. Originalių „Makita“ dalių įsigysite iš įgaliotojo atstovo.

⚠️ JSPĖJIMAS: ĮJUNGUS MAITINIMĄ, ĮRENGINYS AUTOMATIŠKAI ĮSIJUNGIA. VYKDYDAMI TECHNINĖS PRIEŽIŪROS DARBUS, GALITE PATIRTI VIRŠĮTAMPĮ, GAUTI SUSLĖGTOJO ORO SROVĘ ARBA PALIESTI JUDANČIĄ DALĮ. TAIP GALIMA SUSIŽALOTI. PRIEŠ ATLIEKANT BET KOKIUS TECHNINĖS PRIEŽIŪROS ARBA REMONTO DARBUS, ĮRANKIS TURI BŪTI IŠJUNGTAS, AKUMULIATORIAUS KASETĖ – IŠIMTA, O VISAS ORO SLĖGIS – IŠLEISTAS.

⚠️ PERSPĖJIMAS: Visuomet įsitikinkite, ar įrankis yra išjungtas ir akumuliatoriaus kasetė yra nuimta prieš atlikdami apžiūrą ir priežiūrą.

PASTABA: Niekada nenaudokite gazolino, benzino, tirpiklio, alkoholio arba panašių medžiagų. Gali atsirasti išblukimų, deformacijų arba įtrūkimų.

Kad gaminys būtų SAUGUS ir PATIKIMAS, jį taisyti, apžiūrėti ar vykdyti bet kokią kitą priežiūrą ar derinimą turi įgaliotasis kompanijos „Makita“ techninės priežiūros centras; reikia naudoti tik kompanijos „Makita“ pagamintas atsargines dalis.

Siekiant užtikrinti oro kompresoriaus efektyvų veikimą ir pailginti eksploataciją, reikia parengti ir vykdyti rutininės techninės priežiūros grafiką. Toliau nurodyta procedūra skirta įrenginiui, kasdien veikiančiam įprastoje darbinėje aplinkoje. Prireikus grafiką reikėtų modifikuoti taip, kad jis atitiktų jūsų oro kompresoriaus naudojimo sąlygas. Modifikacijos priklauso nuo veikimo valandų skaičiaus ir naudojimo aplinkos. Jei kompresorius eksploatuojamas itin nešvarioje ir (arba) nepalankioje aplinkoje, visas techninės priežiūros patikras reikia atlikti dažniau.

Techninės priežiūros procedūra

1. Išleiskite vandenį iš oro bako, drėgmės skirtuvų arba oro filtro reguliatorių.
2. Patikrinkite, ar nėra neįprasto triukšmo ir (arba) vibracijos.
3. Patikrinkite oro filtrą. Prireikus pakeiskite.
4. Patikrinkite oro linijas ir jungtis, ar nėra nuotėkių. Prireikus pakoreguokite. Kiekvienais eksploatacijos metais arba aptikus problemą, reikia patikrinti atgalinio vožtuvo būklę. Jei susidėvėjo arba buvo apgadintas, pakeiskite.
5. Pasirūpinkite, kad visi sraigtai ir varžtai būtų gerai prisukti, o dangčiai – sumontuoti. Periodiškai tikrinkite jų būklę.

⚠️ JSPĖJIMAS: Pasirūpinkite, kad visi sraigtai, varžtai ir dangčiai būtų gerai priveržti. Jei priveržtos plokštės arba dangčiai atsilaisvins, kas nors gali susižaloti arba gali būti apgadinta turto.

Rekomenduojami tikrinimo ir techninės priežiūros intervalai

Tikrinkite ir prižiūrėkite kompresorių tolesnėje lentelėje nurodytu periodiškumu.

Dalis	Veiksmas	Kasdien (prieš naudojimą / po naudojimo)	Kas savaitę	Kas mėnesį	Kas ketvirtį
Bendroji patikra	Patikrinkite, ar nėra neįprasto triukšmo bei vibracijos	✓	-	-	-
	Sausu oru nupūskite nešvarumus ir dulkes.	-	✓	-	-
Oro linijos ir jungtys	Patikrinkite, ar nėra nuotėkių	✓	-	-	-
Oro bakas	Išleiskite visą orą ir kondensatą iš oro bako (atidarykite drenažo vožtuvą).	✓	-	-	-
	Patikrinkite, ar nėra įbrėžimų, įlenkimų arba nuotėkių.	✓	-	-	-
	Patikrinkite, ar nėra rūdžių, sklučių ar kitų trūkumų, dėl kurių gali būti nesaugu naudotis įrenginiu.	-	-	-	✓
Varžtai ir veržlės	Patikrinkite, ar gerai priveržta.	-	✓	-	-
Rankena	Nušluostykite alyvą ir tepalą.	-	✓	-	-
Išsijungimo slėgis	Patikrinkite ir sureguliuokite.	-	✓	-	-
Oro filtras	Prireikus nuvalykite arba pakeiskite.	-	-	✓	-

Sutepimas

Šiame oro kompresoriuje įrengtas siurblys, kuriam nereikia alyvos. Jis suprojektuotas siekiant patvarumo ir nereikalauja techninės priežiūros.

Sandėliavimas

Prieš sandėliuojant oro kompresorių, reikia atlikti toliau nurodytus veiksmus.

- Peržvelkite skirsnius TECHNINĖ PRIEŽIŪRA ir NAUDOJIMAS, tada atlikite reikiamus techninės priežiūros darbus. Būtinai išleiskite vandenį iš oro bako.
- Apsaugokite oro žarną nuo pažeidimų (pvz., užlipimo ar užvažiavimo).

Padėkite oro kompresorių sandėliuoti švarioje ir sausoje vietoje.

GEDIMŲ ŠALINIMAS

Prieš kreipdamiesi dėl remonto darbų, pirmiausia patikrinkite patys. Jeigu susidursite su problemomis, kurios nėra paaiškintos instrukcijoje, nemėginkite ardyti įrankio.

Neįprasta būklė	Tikėtina priežastis (triktis)	Ištaisomoji priemonė
Kompresorius neveikia.	Akumuliatoriuje liko mažai energijos.	Įkraukite akumuliatoriaus kasetę.
	Slėginio jungiklio defektas.	Dėl remonto kreipkitės į vietinį įgaliotąjį priežiūros centrą.
	Slėgis bake viršija slėginio jungiklio įsijungimo slėgį.	Kompresorius įsijungs, kai slėgis bake nukris žemiau įsijungimo slėgio.
	Suveikė automatinio išjungimo sistema.	Išjunkite kompresorių ir išimkite akumuliatoriaus kasetę. Kompresoriui atvėsus, įdėkite akumuliatoriaus kasetę.
Leidžia saugos vožtuvus.	Per aukštas slėginio jungiklio išsijungimo slėgis.	Dėl remonto kreipkitės į vietinį įgaliotąjį priežiūros centrą.
	Defektinis saugos vožtuvas.	Dėl remonto kreipkitės į vietinį įgaliotąjį priežiūros centrą.
Pakartotinai suveikia automatinio išjungimo sistema.	Prastas vėdinimas. Per aukšta temperatūra patalpoje.	Perkelkite kompresorių į gerai vėdinamą vietą.
	Perkrauta elektros sistema.	Išjunkite kompresorių ir leiskite jam atvėsti. Išimkite ir įdėkite akumuliatoriaus kasetę.
	Variklio defektas.	Dėl remonto kreipkitės į vietinį įgaliotąjį priežiūros centrą.
Sustojus kompresoriui, atsirado nepertraukiamas oro nuotėkis.	Laisvos oro linijos ir jungtys.	Patikrinkite visas jungtis naudodami mulliną vandenį, tada priveržkite.
	Atlaisvinkite arba atidarykite drenažo vožtuvą.	Priveržkite / uždarykite drenažo vožtuvą.
	Atgalinis vožtuvas leidžia orą.	Dėl remonto kreipkitės į vietinį įgaliotąjį priežiūros centrą.
Kompresorius veikia nepertraukiamai.	Nešvarus oro filtras.	Išvalykite oro filtrą arba pakeiskite jo elementą.
	Oro linijų ir jungčių defektai.	Patikrinkite visas jungtis ir priveržkite arba pakeiskite.
	Atlaisvinkite arba atidarykite drenažo vožtuvą.	Priveržkite / uždarykite drenažo vožtuvą.
	Slėginio jungiklio defektas.	Dėl remonto kreipkitės į vietinį įgaliotąjį priežiūros centrą.
	Naudojama pernelyg daug oro.	Sumažinkite oro naudojimą. Galbūt kompresorius per mažas naudojamam įrankiui? Rekomenduojama, kad oro kompresoriai veiktų 50 % arba mažesniu apkrovos ciklu.
	Oro kompresoriaus siurblio defektas (susidėvėję stūmoklių žiedai arba sulūžę įsiurbimo / išmetimo vožtuvai).	Dėl remonto kreipkitės į vietinį įgaliotąjį priežiūros centrą.

PASIRENKAMI PRIEDAI

⚠️ JSPĖJIMAS: Su šiaime vartotojo vadove nurodytu „Makita“ įrankiu rekomenduojama naudoti šiuos „Makita“ įtaisus ir priedus. Naudojant bet kokius kitus įtaisus ir priedus, galima sunkiai susižeisti.

⚠️ JSPĖJIMAS: „Makita“ įtaisą arba priedą naudokite tik pagal jo numatytąją paskirtį. Naudojant įtaisą arba priedą ne pagal jo numatytąją paskirtį, galima sunkiai susižeisti.

Jeigu norite daugiau sužinoti apie tuos priedus, kreipkitės į artimiausią „Makita“ techninės priežiūros centrą.

- Oro žarna
- Originalus „Makita“ akumuliatorius ir įkroviklis

PASTABA: Kai kurie sąraše esantys priedai gali būti pateikti įrankio pakuotėje kaip standartiniai priedai. Jie įvairiose šalyse gali skirtis.

Müra

Tüüpiline A-korrigeeritud müratase, määratud standardi EN ISO 3744: 2010 kohaselt:
Helirõhutase (L_{pA}): 68 dB (A)
Määramatus (K): 2,5 dB (A)

Töötamisel võib müratase ületada 80 dB (A).

MÄRKUS: Deklareeritud müra väärtust (väärtuseid) on mõeldud kooskõlas standardse katsemeetodiga ning seda võib kasutada ühe seadme võrdlemiseks teisega.

MÄRKUS: Deklareeritud müra väärtust (väärtuseid) võib kasutada ka mürataseme esmaseks hindamiseks.

⚠ HOIATUS: Kasutage kõrvakaitsmeid.

⚠ HOIATUS: Müratase võib elektritööriista tege-
likkuses kasutamise ajal erineda deklareeritud
väärtus(t)est olenevalt tööriista kasutusviisidest
ja eriti töödeldavast toorikust.

⚠ HOIATUS: Rakendage operaatori kaitsmi-
seks kindlasti piisavaid ohutusabinõusid, mis
põhinevad hinnangulisel müratasemel tegelikul
töösituatsioonis (võttes arvesse tööperioodi kõiki
osasid, näiteks korrad, kui seade lülitatakse välja
ja seade töötab tühikäigul, lisaks tööajale).

Vastavusdeklaratsioon

Ainult Euroopa riikide puhul

Vastavusdeklaratsioon on selle juhendi A-lisas.

TÄHTSAD OHUTUSJUHISED

HOIDKE JUHEND ALLES.

⚠ HOIATUS!

- SELLE TOOTE EBAÕIGI KASUTAMINE VÕI HOOLDUS VÕIB PÕHJUSTADA RASKEID KEHAVIGASTUSI JA VARAKAHJU.
- ENNE SELLE SEADME KASUTAMIST LUGEGE LÄBI JA TEHKE ENDALE SELGEKS KÕIK HOIATUSED JA KASUTUSJUHISED.
- Hoidke see juhend edaspidiseks kasutamiseks ja teiste jaoks alles. Kompressorit ja õhktööriistu tohib laenata ainult isikutele, kellel on tõendatud kogemus, samuti andke kaasa kasutusjuhend.
- Esmakordset kasutajat ja kogenematuid kasutajaid tuleb juhendada. Mitte mingil juhul ärge lubage kompressorit ja õhktööriistu kasutada lastel ega isikutel, kes pole tutvunud kasutusjuhendiga.

⚠ HOIATUS!

Tööpiirkonna ohutus

- Tööpiirkond tuleb hoida puhas ja hästi valgustatud. Asju täiskuhjatud ja pimedad alad soodustavad õnnetuste teket.
- Ärge kasutage kompressorit plahvatusohtlikus keskkonnas, nagu tuleohtlike vedelike, gaaside või tolmü läheduses. Kompressor tekitab sädemeid, mis võivad tolmu või auru süüdata.
- Õhktööriista töötamise ajal tuleb kõrvalised isikud, lapsed ja külalised eemal hoida. Tähelepanu hajumisel võite kaotada kontrolli. Kaitske teisi tööpiirkonnas viibijaid prügi, näiteks laastude ja sädemete eest. Paigaldage vajaduse korral tõk-
ked või katted. Ärge lubage tööpiirkonda lapsi.
- Sobiv ruumitemperatuur on +5 °C kuni +30 °C. (maksimaalselt 0 °C kuni +40 °C)

⚠ HOIATUS!

Ohutusnõuete eiramine on ohtlik

MIS VÕIB JUHTUDA

Õhukompressorit kasutamisel ohutusnõuete eiramine võib põhjustada teile või teistele isikutele raskeid kehavigastusi.

KUIDAS SEDA ENNETADA

- Lugege läbi ja tehke endale selgeks kõik selles juhendis olevad juhised ja hoiatused.
- Tutvuge õhukompressorit töö ja juhtelementidega.
- Tööpiirkonnas ei tohi olla inimesi, lemmikloomi ega takistusi.
- Lapsed tuleb hoida õhukompressorist kogu aeg eemal.
- Ärge kasutage toodet, kui olete väsinud või alkoholi või ravimite mõju all. Püsige kogu aeg tähelepanelik. Tähelepanu hajumisel võite kaotada kontrolli.
- Ärge inaktiveerige selle toote ohutusfunktsioone.
- Kasutuskohas peab olema tulekustuti.
- Ärge kasutage masinat puuduvate, katkiste või heakskiitmata osadega.
- Enne kasutamist kontrollige alati, et kompressor oleks töökorras. Kui liikuivad osad ei ole joondus või kiiluvad kinni, mõni osa on purunenud või esineb muid talitlushäireid, laske kompressorit enne uuesti kasutamist hooldada. Paljud õnnetused on põhjustatud halvasti hooldatud toodetest.

⚠ HOIATUS!

Õhupaagi lõhkemise oht



MIS VÕIB JUHTUDA

Järgmised tingimused võivad tuua kaasa paagi nõrgenemise ning PÕHJUSTADA PAAGI LÕHKEMISE, MILLE TAGAJÄRJEL VÕITE TEIE VÕI TEISED ISIKUD SAADA RASKEID VIGASTUSI:

- kondenseerunud vee õigesti väljalaskmata jätmine paagist, mis võib põhjustada roostet ja õhendada paagiseinu;
- paagi modifitseerimine või remondikatsed;
- rõhulüliti, kaitseklapi või muu paagi survet juhtiva komponendi omavoliinne modifitseerimine.

KUIDAS SEDA ENNETADA

- Tühjendage õhupaak iga päev või pärast iga kasutamist. Kui õhupaagis tekib leke, vahetage see kohe uue paagi vastu või vahetage välja kogu kompressor.
- Ärge puurige, keevitage ega modifitseerige õhupaaki muul viisil, muidu see nõrgeneb. Paak võib puruneda või lõhkeda. Asendage see uue õhupaagiga.
- Järgige seadme tootja soovitusi ja ärge mitte kunagi ületage lisatarvikute maksimaalset lubatavat rõhku. Ärge kasutage kompressorit väikeste, madala rõhuga esemete, näiteks laste mänguasjade, jalg- ja korvpallide jms täitmiseks.

HOIATUS!

Lisatarvikute lõhkemise oht



MIS VÕIB JUHTUDA

- Õhktööriistade, pihustuspüstolite, õhu jõul töötavate lisatarvikute, rehvide JA muude täispuhutavate esemete nimirõhu ületamine võib tuua kaasa nende lõhkemise või purunemise ning põhjustada teile ja teistele raskeid kehavigastusi.
- Lisaks kõigile õhukompressori ohutuseeskirjadele järgige alati kõiki ohutuseeskirju, mida teie õhktööriista tootja ette näeb. Selle reegli järgimine vähendab raskete kehavigastuste ohtu.

HOIATUS!

Rehvide täitmisega kaasnev oht

MIS VÕIB JUHTUDA

Rehvide ületäitmine võib põhjustada raskeid kehavigastusi ja varakahju.

KUIDAS SEDA ENNETADA

- Enne iga kasutamist kontrollige rehvirõhku rõhümõõdiku abil. Rehvide täitmisel kontrollige rehvi küljele märgitud rehvirõhku.

MÄRKUS: Rehvide täitmiseks kasutatavate seadmetega, näiteks õhupaakide ja kompressoritega saab täita väikesi rehve või muid sarnaseid esemeid väga kiiresti. Reguleerige õhuvarustus nii, et see oleks samaväärne rehvirõhu nimiväärtusega või sellest väiksem. Ületäitmise vältimiseks lisage õhku vähehaaval ning kontrollige rehvirõhku mõõdiku abil sagedasti rehvi õhurõhku.

HOIATUS!

Elektrilöögi oht



MIS VÕIB JUHTUDA

Teie õhukompressor töötab elektri jõul. Nagu muud elektriseadmed, võib see ebaõige kasutamise korral põhjustada elektrilöögi.

KUIDAS SEDA ENNETADA

- Selle toote juhtmete kallal tehtavaid ja remonditöid peab tegema kvalifitseeritud hoolduspersonal või litsentseeritud elektrik koosõlas riiklike ja kohalike elektrieskirjadega.
- Ärge kasutage kompressorit mitte kunagi õues, kui sajab, ega märjas keskkonnas.
- Ärge kasutage kompressorit kahjustunud või eemaldatud piirete või katetega.
- Elektrilöögiohu vähendamiseks ärge jätke vihma kätte. Hoidke siseruumides.
- Kompressorit ei tohi jätta vihma kätte ega märga keskkonda. Kompressorisse sattunud vesi suurendab elektrilöögiohtu.
- Vältige keha kokkupuudet maandatud pindadega, nagu torud, radiaatorid, pliivid ja külmikud. Kui teie keha on maandatud, on suurem elektrilöögioht.

HOIATUS!

Plahvatus- või tuleoht



MIS VÕIB JUHTUDA

Mootoris ja rõhulülitis olevad kontaktid võivad tekitada kompressori käivitamisel ja seiskamisel sädemeid. Ärge kasutage kompressorit tuleohtlike aurudega atmosfääris. Muidu võite ise või teised isikud saada raskeid kehavigastusi.

KUIDAS SEDA ENNETADA

- Kasutage kompressorit alati hea õhutusega kohas, kus ei ole bensiini- ega lahuseaure.
- Ärge kasutage tuleohtlike vedelikke väikestes ruumides.
- Õhutage alati pihustatavat piirkonda.
- Ärge suitsetage pihustamise ajal ning ärge pihustage koha suunas, kus tekib sädemeid või leeke.
- Võimaluse korral hoidke kompressorit pihustuspiirkonnast eemal ning hoidke sellest ja kõigest tuleohtlikest materjalidest vähemalt 6,1 m kaugusele.
- Hoidke tuleohtlike materjale kompressorist eemal turvalises kohas.

HOIATUS!

Sissehingamise gaasnev oht



MIS VÕIB JUHTUDA

- Kompressorist tulev suruõhk ei ole sissehingamisel ohutu. Õhuvool võib sisaldada süsinikmonooksüüdi või muid aure või paagist või muudest komponentidest pärit osakesi.
- Pihustatav materjal, näiteks värv, värvilahused, värvieemaldid, putukatõrjevahendid, umbrohutõrjevahendid jne sisaldavad kahjulikke aure ja mürke.
- Kompressori või pihustatud materjali sissehingamine võib põhjustada raskeid kehavigastusi.

KUIDAS SEDA ENNETADA

- Ärge hingake kompressorist pärit õhku ei vahetult ega kompressoriga ühendatud hingamiseadme kaudu.
- Töötage hea tuuletõmbega piirkonnas.
- Lugege ja järgige kõiki pihustatava materjali märgistusel või ohutuskaardil olevaid ohutusjuhiseid. Kasutage oma kasutusotstarbe jaoks mõeldud heakskiidetud respiraatorit.
- Ärge kandke kompressorit värvimise ajal käes.

! HOIATUS!

Mürast tulenev oht

- Kõrvade kaitsmiseks töö ajal tekkiva väljalaske-müra ja müra eest kandke kuulmiskaitsevahendit.

! HOIATUS!

Suruõhuga kaasnev oht



MIS VÕIB JUHTUDA

Suruõhuvool võib põhjustada pehmes koes kahjustusi ning paisata suurel kiirusel liikuma mustust, laaste, lahteseid osi ja väikesi esemeid, mis võivad põhjustada varakahju või kehavigastusi.

KUIDAS SEDA ENNETADA

- Kandke kompressori kasutamise või hooldamise ajal alati heakskiidetud kaitseprille, millel on küljekaitsemed.
- Ärge suunake otsakuid ega pihusteid ühegi keha-osa ega teiste inimeste või loomade poole.
- Lülitage kompressor enne hooldust ning tööriistade ja tarvikute kinnitamist alati välja ja laske rõhk õhutorust välja.

! HOIATUS!

Liikuvate osadega kaasnev oht



MIS VÕIB JUHTUDA

Kui sisse-/autoväljalülituse lüliti on asendis Sees/Auto, hakkab kompressor automaatselt tööle. Kui üritate töötavat või toitevõrku ühendatud kompressorit parandada või hooldada, tekib liikuvate osadega kokkupuutumise oht. Liikuvad osad võivad põhjustada raskeid kehavigastusi.

KUIDAS SEDA ENNETADA

- Lülitage sisse-/autoväljalülituse lüliti alati välja ja eemaldage akukassett. Pärast seda laske õhk paagist ja lisatarvikutest välja, enne kui hakkate tegema hooldus- või parandustöid.
- Ärge kasutage kompressorit kahjustunud või eemaldatud piirete või katetega.
- Hoidke juuksed, riided ja kindad liikuvatest osadest eemal. Avarad riideesemed, ehted või pikad juuksed võivad liikuvate osade vahele takerduda.
- Õhuavad võivad paikneda liikuvate osade kohal ning neid tuleb samuti vältida.

! HOIATUS!

Põletusohu

- Ärge kasutage teiseldatavat kompressorit lahtiste uste või ümbristega!
- Ärge kasutage kraani enne, kui õhuvoolik on kinnitatud!



MIS VÕIB JUHTUDA

Kokkupuude kuumade osadega, näiteks kompresso-ripea või väljalasketorudega võib põhjustada raskeid nahapõletusi.

KUIDAS SEDA ENNETADA

- Ärge puudutage kuumi komponente kompressori töö ajal ega vahetult pärast kompressori tööd. Ärge asetage käsi kaitsetest väljapoole ega tehke kompressoril hooldustöid enne, kui kompressor on maha jahtunud.
- Hoidke kompressori teisaldamisel või transportimisel alati käepidemest.
- Kompressori kasutamise ajal ja üks tund pärast kasutamist ärge puudutage kuumi osi, näiteks silindrit, silindripead ja väljalaskevoolikut. Need osad muutuvad kuumaks ja võivad põhjustada põletusvigastusi.

! HOIATUS!

Transportimine

- Hoidke kompressori käitlemisel, töstmisel, teisaldamisel või transportimisel alati käepidemest. Ärge tõmmake ega kandke kompressorit voolikut hoides. Vastasel juhul võib kompressor ja/või voolik kahjustada saada.
- Kandke kompressorit alati õigesti. Valesti transportimine ja töstmine võib kompressorit kahjustada.
- Vedamise ajal on maksimaalne kaldenurk 30°.
- Ärge kasutage vedamiseks sõidukeid.
- Ärge pange kompressorit tööle tuleohtlikus, plahvatusohtlikus või söövitavas keskkonnas.
- Tahtmatu käivitumise vältimiseks:
 - ärge kandke kompressorit pikki vahemaid;
 - ärge kandke kompressorit, kui selle õhu-paak on täidetud suruõhuga;
 - ärge paigutage kompressorit ohtlikesse olukordadesse, näiteks sõidukisse, redelile või tellingule.

Elektriohutus ja aku ohutus

1. Vältige ohtlikku keskkonda. Ärge kasutage seadet niisketes või märgades kohtades ega jätke seda vihma kätte. Tööriista sisse sattunud vesi suurendab elektrilöögiohtu.
2. Vältige tahtmatut käivitumist. Veenduge, et lüliti oleks enne masina ühendamist akupakiga, töstmist või kandmist väljalülitatud asendis. Seadme kandmine, hoides näppu lülilil, või seadme vooluvõrku ühendamine, kui lüliti on sisselülitatud asendis, võib kaasa tuua õnnetusi.

3. Enne masina kohandamist, lisatarvikute vahe-
tamist või hoiale panekut eemaldage masina
küljest akupakk. Sellised ennetusabinõud vähen-
davad masina juhusliku käivitumise ohtu.
4. Kasutage laadimiseks ainult tootja poolt ette
nähtud laadijat. Üht tüüpi akupakkiga kasutamise-
ks sobiv laadija võib mõnda teist tüüpi akupa-
kiga kasutamisel tuua kaasa süttimiseohtu.
5. Kasutage masinaid üksnes neile ette nähtud
akupakkidega. Muude akupakkide kasutamise-
ga võib kaasneda kehavigastuste ja süttimise oht.
6. Kui akupakki ei kasutata, ärge hoidke seda
koos muude metallesemetega, nagu kirjak-
lambrid, mündid, võtmed, naelad, kruvid jm
väiksed metallesemed, mis võivad tekitada
klemmide vahel ühenduse. Akuklemmide lühis-
tamine võib põhjustada põletusi või süttimist.
7. Väärkasutamise tagajärjel võib akust välja
valguda vedelikku, ärge seda puudutage. Kui
olete selle vedelikuga siiski kogemata kokku
puutunud, loputage veega. Kui vedelik satub
silma, pöörduge arsti poole. Akust väljaalgu-
nud vedelik võib põhjustada ärritust ja põletusi.
8. Ärge kasutage kahjustunud või modifitseeritud
akupakki või masinat. Kahjustunud või modi-
fitseeritud akud võivad käituda etteaimamatult,
millega võib kaasneda tulekahju, plahvatus või
kehavigastuste oht.
9. Kaitske akupakki ja masinat tule ja kõrge tem-
peratuuri eest. Tule või kõrgema kui 130 °C
(265 °F) temperatuuriga kokkupuutumine võib
tuua kaasa plahvatuse.
10. Järgige kõiki laadimisjuhiseid ja ärge laadige
akupakki ega seadet väljaspool juhendis nime-
tatud temperatuurivahemikku. Nõuetele mit-
tevastav või ettenähtud temperatuurivahemikust
väljaspool toimuv laadimine võib kahjustada akut
ja suurendada tulekahjuohtu.
11. Laske hooldust teha kvalifitseeritud remon-
ditehnikul, kes kasutab vaid samasuguseid
varuosi. See tagab toote ohutuse.
12. Ärge modifitseerige ega proovige parandada
masinat või akupakki muul viisil, kui kasutus-
ja hooldusjuhendis kirjeldatakse.

Akukassetiga seotud olulised ohutusjuhised

1. Enne akukassetti kasutamist lugege (1) akulaa-
dijal, (2) akul ja (3) seadmel olevad juhtnõidid
ja hoiatused läbi.
 2. Ärge võtke akukassetti lahti ega muutke seda.
See võib põhjustada tulekahju, liigset kuumust või
plahvatuse.
 3. Kui tööaeg järsult lüheneb, siis lõpetage kohe
kasutamine. Edasise kasutamise tulemuseks
võib olla ülekuumenemiseoht, võimalikud põle-
tused või isegi plahvatus.
 4. Kui elektroliit satub silma, siis loputage
silma puhta veega ja pöörduge koheselt
arsti poole. Selline õnnetus võib põhjustada
pimedaksjäämist.
5. Ärge tekitage akukassetis lühist:
 - (1) Ärge puutuge klemme elektrijuhtidega.
 - (2) Ärge hoidke akukassetti tööriistakastis
koos metallesemetega, nagu naelad,
mündid jne.
 - (3) Ärge tehke akukassetti märjaks ega jätke
seda vihma kätte.
 Aku lühis võib põhjustada tugevat elektri-
voolu, ülekuumenemist, põletusi ning ka sea-
det tõsiselt kahjustada.
 6. Selle akukassetti töötemperatuur on vahemikus
0 °C kuni 40 °C.
 7. Ärge hoidke akukassetti kohas, kus tempera-
tuur võib langeda -20 °C-ni või alla selle või
tõusta 40 °C-ni või üle selle.
 8. Ärge hoidke ega kasutage tööriista ja akukas-
setti kohtades, kus temperatuur võib tõusta
üle 50 °C (122 °F).
 9. Ärge põletage akukassetti isegi siis, kui see on
saanud tõsiselt vigastada või on täiesti kulu-
nud. Akukassett võib tules plahvatada.
 10. Ärge naelutage, löigake, muljuge, visake aku-
kassetti ega laske sel kukkuda, samuti ärge
lööge selle pihta kõva esemega. Selline tegevus
võib põhjustada tulekahju, liigset kuumust või
plahvatuse.
 11. Ärge kasutage kahjustatud akut.
 12. Sisalduvatele liitium-ioonakudele võivad
kohalduda ohtlike kaupade õigusaktide nõu-
ded.
Kaubanduslikul transportimisel, näiteks kolman-
date poolte või transpordiettevõtete poolt, tuleb
järgida pakendil ja siltidel toodud erinõudeid.
Transportimiseks ettevalmistamisel on vajalik
pidada nõu ohtliku materjali eksperdiga. Samuti
tuleb järgida võimalike riiklike regulatsioonide
üksikasjalikumaid nõudeid.
Katke teibiga või varjake avatud kontaktid ja
pakendage aku selliselt, et see ei saaks pakendis
liikuda.
 13. Kasutuskõlbmatuks muutunud akukassetti
kõrvaldamiseks eemaldage see tööriistast ja
viige selleks ette nähtud kohta. Järgige kasu-
tuskõlbmatuks muutunud aku kõrvaldamisel
kohalikke eeskirju.
 14. Kasutage akusid ainult Makita heaks kiidetud
toodetega. Akude paigaldamine selleks mitte
ettenähtud toodetele võib põhjustada süttimist,
ülemäärast kuumust, plahvatamist või elektrolüüdi
lekkimist.
 15. Kui tööriista ei kasutata pika ajaperioodi jook-
sul, tuleb aku tööriistast eemaldada.
 16. Kasutamise ajal ja pärast kasutamist võib
akukassett kuumeneda, mis võib põhjustada
põletusi või madala temperatuuri põletusi.
Olge kuuma akukassetti kandmisel ettevaatlik.
 17. Ärge puudutage tööriista klemmi kohe pärast
kasutamist, sest see võib olla kuum ja põhjus-
tada põletusi.
 18. Hoidke akukassetti klemmid, avad ja sooned
tükikestest, tolmust ja mullast puhtad. See
võib põhjustada tööriista või aku ülekuumenemist,
süttimist, purunemist ja talitlushäireid, mis võib
lõppeda põletuste või kehavigastustega.

19. Kui tööriist ei kannata kasutamist kõrgepingeliinide lähedal, ärge kasutage akukassetti kõrgepingeliinide lähedal. Muidu võib tööriist või akukassett puruneda või sellel tõrge tekkida.
20. Hoidke akut lastele kättesaamatult.

HOIDKE JUHEND ALLES.

⚠ETTEVAATUST: Kasutage ainult Makita originaalakusid. Mitte Makita originaalakude või muudetud akude kasutamine võib põhjustada akude süttimise, kehvagastuse ja kahjustuse. Samuti muudab see kehtetuks Makita tööriista ja laadija Makita garantii.

Vihjeid aku maksimaalse kasutaja tagamise kohta

1. Laadige akukassetti enne selle täielikku tühjenemist. Kui märkate, et tööriist töötab väiksema võimsusega, peatage töö ja laadige akukassetti.
2. Ärge laadige täielikult laetud akukassetti. Ülelaadimine lühendab akude kasutusiga.
3. Laadige akukassetti toatemperatuuril 10 °C - 40 °C. Enne laadimist laske kuumenenud akukassetil maha jahtuda.
4. Kui te ei kasuta parajasti akukassetti, eemaldage see tööriistast või laadurist.
5. Kui te ei kasuta akukassetti kauem kui kuus kuud, laadige see.

Osade kirjeldus

► Joon.1

1	Õhufilter (õhusisselase)	2	Akukassett	3	Kandekäepide	4	Sisse-/autoväljalülituse lüliti
5	Regulaator	6	Väljalaske rõhumöödik	7	Õhuväljalase (Rc 1/4)	8	Kiirliitmik (sõltub riigist)
9	Paagi rõhumöödik	10	Kaitseklaapp	11	Tühjendusklapp	12	Õhupaak

⚠ETTEVAATUST: Kasutage alati Makita toodetega kasutamiseks soovitatud lisatarvikuid. Vastasel juhul võivad kaasneda kehvagastused. Lisatarvikuid tuleb kasutada ettenähtud otstarbel. Kui vajate abi, pöörduge Makita kohaliku teeninduskeskusesse.

Sõnastik

MPa (megapaskal): rõhu mõõtühik meetermöödustikus. 1 megapaskal võrdub 10 baariga.

Käivitusrõhk: kui mootor on välja lülitatud, langeb õhupaagi rõhk, kui te tarvikut või õhktööriista edasi kasutate. Kui paagi rõhk langeb teatud tasemeni, käivitub mootor automaatselt uuesti – seda nimetatakse käivitusrõhuks.

Seiskumisrõhk: kui lülitate õhukompressori sisse, hakkab see tööle ning õhupaagis hakkab moodustuma rõhk. Kui see jõuab teatud tasemeni, lülitub mootor automaatselt välja, kaitstes õhupaaki projektväärtusest suurema rõhu eest. Rõhku, mille juures mootor välja lülitub, nimetatakse seiskumisrõhuks.

SISSEJUHATUS

Üldine teave

Sellel õhukompressoril on vastupidav ja hooldust mitte-nõudev õlivaba pump.

Kompressorit võib kasutada korrektse võimsusega pneumaatiliste naelapüstolite ja klammerdajatega. Nende rakenduste jaoks on kaasas õhurõhuregulaator.

Ettenähtud kasutus

See õhukompressor on mõeldud viimistlusnaelte ja klambrite kutsealaseks löömiseks.

⚠HOIATUS: Ärge kasutage kompressorit muuks otstarbeks peale sobiva võimsusega naelapüstolite ja klammerdajate käitamiseks. Kompressori kasutamine muuks otstarbeks võib kaasa tuua varakahju ja kehvagastusi.

Vajaduse korral tuleb kasutada eraldi õhutrafosid, milles on ühendatud õhu reguleerimise ja/või niiskuse ja mustuse eemaldamise funktsioon.

⚠HOIATUS: Kasutage rõhumöödikut ainult abivahendina. Kasutage esemete õhuga täitmise ajal ja pärast seda õhurõhu mõõtmiseks kalibreeritud mõõtmisvahendeid.

Vastuvõtukontroll

KAJU. Iga õhukompressori varustust testitakse ja kontrollitakse enne väljasaatmist hoolikalt. Ebaõige käitlemine võib põhjustada transpordikahjustusi ja tekitada probleeme kompressori töös.

Kohe pärast kättesaamist kontrollige, ega seadmel pole varjatud ja nähtavaid kahjusid, et vältida selliste probleemide kõrvaldamisest tulenevaid kulusid. Seda tuleb teha sõltumata sellest, kas transpordipakendil on nähtavaid kahjustusi. Kui toode toodi otse teile, teavitage kahjustest transportijat ning korraldage kohe kauba kontrollimine.

Õhukompressori asukoht

Paigutage õhukompressor puhtasse, kuiva ja hea õhutusega piirkonda. Õhufilter tuleb hoida vaba takistustest, mis võivad vähendada õhukompressori õhuvoolu. Õhukompressor peab asuma seinast ja muudest õhuvoolu ette jäävatest takistustest vähemalt 305 mm kaugusel. Õhukompressori pea ja kate võimaldavad piisavat jahutust.

Kõrge niiskustaseme korral võib liigse niiskuse eemaldamiseks paigaldada õhuväljalaskele õhufiltri. Õigeks paigaldamiseks järgige õhufiltriiga kaasas olevaid paigaldusjuhiseid.

Paigutage õhukompressor tasasele pinnale, nii et see toetuks kindlalt kummijalgadele.

⚠ HOIATUS: Kukkumisoht MIS VÕIB JUHTUDA

Õhukompressor võib laua pealt, tööpingilt või katusel maha kukkuda ja kahjustada saada ning põhjustada operaatorile raskeid kehavigastusi või surma.

KUIDAS SEDA ENNETADA

Kasutage kompressorit alati stabiilses kindlas asendis, et vältida kompressori juhuslikku liikumist. Ärge kasutage kompressorit mitte kunagi katusel ega muudes kõrgetes kohtades. Kasutage kõrgetesse kohtadesse pääsemiseks lisaõhuvoolikut.

Töötemperatuur

Selle kompressori töötemperatuur on vahemikus 0 °C kuni 40 °C.

⚠ ETTEVAATUST: Ärge kasutage kompressorit temperatuuril alla 0 °C ja üle 40 °C.

Töotsükkel

Kõiki Makita õhukompressoreid soovitatakse kasutada kuni 50% töötsükliga. See tähendab, et kui õhukompressor pumpab õhku rohkem kui 50% ühest tunnist, loetakse see väärkasutamiseks, sest õhukompressori suurus on nõutava õhuvajaduse jaoks liiga väike.

Torud

Plast- või PVC-torud ei sobi suruõhu jaoks. Sõltumata rõhuandmetest võib plasttoru õhurõhu tõttu lõhkeda. Kasutage õhujaotustorudena ainult metallist torusid. Õhutoru vajaduse korral kasutage toru, mis on vähemalt sama suur kui õhupaagi väljalaskeava. Liiga väike toru piirab õhuvoolu. Kui toru pikkus on üle 30,5 m, kasutage järgmist suurust. Kaevake maa-alused torud allapoole külmumispiiri ja vältige taskuid, kuhu võib koguneda ja jäätda kondensaat. Rakendage rõhk enne maa-aluste torude katmist, et kontrollida kõigis toruliitmikes lekete puudumist.

Kompressoril on akukaitstesüsteem. See süsteem lülitab mootori automaatselt välja, et pikendada kompressori ja aku tööiga. Kompressor seiskub töö ajal automaatselt, kui kompressori/aku kohta kehtib üks järgmistest tingimustest.

Ülekoormus

Kompressori/akut kasutatakse viisil, mis tõstab voolutarbe ebatavaliselt kõrgele. Sellises olukorras lülitage kompressor välja ja lõpetage kasutamine, mis põhjustas kompressori ülekoormuse. Seejärel lülitage kompressor taaskäivitamiseks sisse.

Kui kompressor ei käivitu, on aku üle kuumenenud. Sellisel juhul laske akul maha jahtuda, enne kui kompressori uuesti sisse lülitate.

Madal akupinge

Aku jääkmahutavus on liiga väike ja kompressor ei hakka tööle. Tööriista sisselülitamisel hakkab mootor uuesti tööle, kuid seiskub peatselt. Sellisel juhul eemaldage akukassett ja laadige seda.

Kaitse muude põhjuste korral

Kaitstesüsteem on mõeldud ka muude olukordade jaoks, mis võivad kompressorit kahjustada, ja võimaldab tööriistal automaatselt seiskuda. Kui kompressor on töö ajal ajutiselt peatunud või seiskunud, tehke põhjuste kõrvaldamiseks läbi kõik allpool kirjeldatud sammud.

1. Lülitage kompressor välja ja seejärel taaskäivitamiseks uuesti sisse.
2. Laadige akut või asendage see/need laetud akuga.
3. Laske kompressoril ja akul maha jahtuda.

Kui kaitstesüsteemi taastamisega ei õnnestu olukorda parandada, võtke ühendust kohaliku Makita hoolduskeskusega.

KASUTAMINE

Akukasseti paigaldamine või eemaldamine

⚠ ETTEVAATUST: Lülitage tööriist alati enne akukasseti paigaldamist või eemaldamist välja.

⚠ ETTEVAATUST: Akukasseti paigaldamisel või eemaldamisel tuleb tööriista ja akukassetti kindlalt paigal hoida. Kui tööriista ja akukassetti ei hoita kindlalt paigal, võivad need käest libiseda ning kahjustada tööriista ja akukassetti või põhjustada kehavigastusi.

► **Joon.2:** 1. Punane näidik 2. Nupp 3. Akukassett

Akukasseti eemaldamiseks libistage see tööriista küljest lahti, vajutades kasseti esiküljel paiknevat nuppu alla.

Akukasseti paigaldamiseks joondage akukasseti keel korpuse soonega ja libistage kassett oma kohale. Sisestage see tervenisti, kuni see lukustub klõpsuga oma kohale. Kui näete joonisel näidatud punast näidikut, pole see täielikult lukustunud.

























⚠ETTEVAATUST: Paigaldage akukassett alati täies ulatuses nii, et punast osa ei jääks näha. Muidu võib adapter juhuslikult tööriistast välja kukkuda ning põhjustada teile või läheduses viibivatele isikutele vigastusi.

⚠ETTEVAATUST: Ärge rakendage akukasseti paigaldamisel jõudu. Kui kassetti ei lähe kergesti sisse, pole see õigesti paigaldatud.

Aku jääkmahutavuse näit

Akukasseti järelejäänud mahutavuse kontrollimiseks vajutage kontrollimise nuppu. Märgulambid süttivad mõneks sekundiks.

► **Joon.3:** 1. Märgulambid 2. Kontrollimise nupp

Märgulambid			Jääkmahutavus
 Põleb	 Ei põle	 Vilgub	
			75 - 100%
			50 - 75%
			25 - 50%
			0 - 25%
			Laadige akut.
			Akul võib olla tõrge.
			

MÄRKUS: Näidatud mahutavus võib veidi erineda tegelikust mahutavusest olenevalt kasutustingimustest ja ümbritseva keskkonna temperatuurist.

MÄRKUS: Esimene (taga vasakul asuv) märgutuli vilgub, kui akukaitsesüsteem töötab.

Kasutamise kirjeldus

⚠HOIATUS: Müras

- Kõrvade kaitsmiseks töö ajal tekkiva väljalaskemüra ja müra eest kandke kuulmiskaitsevahendit.

Tühjendusklapp

Tühjendusklapp asub õhupaagi põhjas ja seda kasutatakse kondensaadi väljalaskmiseks pärast iga kasutamist.

Automaatse väljalülitamise süsteem

Kui kompressor lülitub enne tavapärase seiskumisrõhu saavutamist automaatselt välja, toimige järgmiselt.

1. Lülitage sisse-/autoväljalülituse lüliti asendisse „Väljas“.
2. Eemaldage akukassett.
3. Oodake, kuni kompressor maha jahtub (u 10 min).
4. Paigaldage akukassett.
5. Lülitage sisse-/autoväljalülituse lüliti asendisse „Sees/Auto“.

Sisse-/autoväljalülituse lüliti

Rõhulüliti automaatselt teitevarustuseks lülitage see lüliti asendisse (I) ning teite lahutamiseks pärast kompressori kasutamise lõpetamist või kompressori juurest lahkumisel väljalülitusasendisse (0).

⚠HOIATUS: Kui seadet ei kasutata, lülitage sisse-/autoväljalülituse lüliti alati välja (0).

⚠ETTEVAATUST: Tööriista kandmise ajaks lülitage sisse-/autoväljalülituse lüliti välja (0).

Õhufilter (õhusisselase)

Hoidke õhufilter alati puhas. Ärge kasutage kompressori eemaldatud õhufiltriga. Kompressor ei tööta määrdundu õhufiltriga täisvõimsusel.

Enne kompressori kasutamist kontrollige alati, kas õhufilter on puhas. Kui ei ole, puhastage õhufilter või vahetage filtrielement.

Õhukompressori pump

Kolb liigub õhu tihendamiseks silindris üles ja alla. Allapoole liikumise ajal tõmmatakse õhku õhusisselaseklapi kaudu sisse. Väljalaskeklapp jääb suletuks. Kolvi ülesliikumise ajal tihendatakse õhku.

Sisselaskeklapp sulgub ja suruõhk surutakse läbi väljalaskeklapi, väljalaskeketoru ja tagasilöögiklapi õhupaaki. Õhku ei saa kasutada enne, kui kompressor on tõstnud õhupaagi rõhu üle õhuväljalaskest nõutava taseme.

Tagasilöögiklapp:

Kui õhukompressor töötab, on tagasilöögiklapp lahti, võimaldades suruõhul õhupaaki siseneda.

Kui õhukompressor saavutab seiskumisrõhu, sulgub tagasilöögiklapp, nii et õhurõhk jääb õhupaagi sisse.

Rõhulüliti

Rõhulüliti käivitab mootori automaatselt, kui õhupaagi rõhk langeb tehases seadistatud käivitusrõhule. See seiskab mootori, kui õhupaagi rõhk saavutab tehases seadistatud seiskumisrõhu.

Kaitseklapp

Kui rõhulüliti ei lülita õhukompressorit seadistatud seiskumisrõhul välja, kaitseb kõrge rõhu eest kaitseklapp, mis „hüppab välja“ tehases seadistatud rõhul, mis on veidi kõrgem kui rõhulüliti väljalülitamise seadistus.

Väljalaske rõhumõdik

Väljalaske rõhumõdik näitab regulaatori väljalaskepoolel olevat õhurõhku. Seda rõhku juhib regulaator ning see on alati paagi rõhuga võrdne või sellest väiksem.

Paagi rõhumõdik

Paagi rõhumõdik näitab paagis olevat õhurõhku.

Regulaator

Õhupaagist tulevat õhurõhku reguleeritakse regulaatori nupuga. Rõhu suurendamiseks keerake nuppu päripäeva ning rõhu vähendamiseks vastupäeva. Väiksemate reguleerimiste vältimiseks pärast rõhuseadistuse muutmist alustage soovitud rõhu reguleerimist alati väiksemast rõhust. Kõrgemalt madalamale seadistuse vähendamisel vähendage kõigepealt soovitud rõhust veidi väiksemale rõhule. Sõltuvalt konkreetse tarviku õhunouetest võib väljalaskest reguleeritavat õhurõhku vajaduse korral reguleerida tarviku kasutamise ajal.

Õhuväljalase

Tavaliste pneumaatiliste tööriistade korral kasutage väljalaske max rõhku; 0,93 MPa (9,3 bar).

Tavalise kiirliitmiku kasutamisel paigaldage see õhuväljalaskele kahe mutrivõtme abil, nagu joonisel on näidatud.

► **Joon.4:** 1. Õhuväljalase 2. Kiirliitmik 3. Mutrivõti

MÄRKUS: Kui kiirliitmikul ei ole õhu tihendamise funktsiooni, soovitage kasutada sobivat abivahendit, näiteks tihendusteipi.

Igapäevase käivitamise kontrollnimekiri

⚠HOIATUS: Ärge kasutage elektritööriista, kui seda ei saa lülitist sisse ja välja lülitada. Elektritööriist, mida ei saa lülitist juhtida, on ohtlik ja tuleb parandada.

Ühendusvoolikud

⚠HOIATUS: Ohutusnõuete eiramine on ohtlik

- Vooliku viskumise vältimiseks hoidke seda paigaldamise ajal kindlalt käes. Kontrolli kaotamine vooliku üle võib põhjustada kehavigastusi ja varakahju.
- Lisaks õhukompressori kõigile ohutuseeskirjadele järgige alati voolikute, ühenduste, õhktööriistade ja tarvikute tootja ohutuseeskirju. Selle reegli järgimine vähendab raskete kehavigastuste ohtu.

1. Enne õhuvooliku või tarvikute kinnitamist veenduge, et sisse-/autoväljalülituse lüliti oleks asendis „Väljas“, aku oleks eemaldatud ja õhuregulaator või väljalülitusklapp oleks kinni.
2. Kinnitage voolik ja tarvikud. Liiga suur õhurõhk põhjustab lõhkemisohtu. Kontrollige õhktööriistade ja tarvikute tootja poolt määratud maksimaalset rõhku. Regulaatori väljalaskerõhk ei tohi kunagi ületada maksimaalset rõhku.

TÄHELEPANU: Soovitatav on üle 0,7 MPa (7 bar) õhurõhk. Õhuvoolikutele tuleb paigaldada kaitsenõör, näiteks tross.

3. Paigaldage akukassett ja keerake sisse-/autoväljalülituse lüliti asendisse „Sees/Auto“ ning laske paagis moodustuda rõhul. Mootor seiskub, kui paagi rõhk saavutab seiskumisrõhu.
4. Avage regulaator, keerates seda päripäeva. Reguleerige regulaator õigele rõhuseadistusele. Kompressor on kasutamiseks valmis.
5. Kasutage kompressorit alati hea õhutusega piirkonnas, kus ei ole bensiini- ega muid lahustiaire. Ärge kasutage kompressorit pihustusala läheduses.

Pärast töö lõpetamist

Voolikute lahutamine

⚠HOIATUS: Ohutusnõuete eiramine on ohtlik

- Vooliku viskumise vältimiseks hoidke seda lahutamise ajal kindlalt käes. Kontrolli kaotamine vooliku üle võib põhjustada kehavigastusi ja varakahju.
- Õhupaagid sisaldavad suure rõhu all olevat õhku. Hoidke nägu ja muud kehaosad ära-vooluavast eemal. Kandke tühjendamisel alati heakskiidetud kaitseprille, millel on küljekaitsmed, sest prügi võib näkku paiskuda.

1. Seadke sisse-/autoväljalülituse lüliti asendisse „Väljas“ ja eemaldage akukassett.
2. Väljalaskerõhu nullimiseks keerake regulaatorit vastupäeva.
3. Eemaldage õhktööriist või tarvik.
4. Avage õhupaagi alumises osas olev tühjendusklapp. Õhupaagi tühjendamisel peab paagi rõhk olema alla 0,14 MPa (1,4 bar).
5. Kallutage paaki nii, et tühjendusklapp oleks otse all ja tühjeneks.

⚠HOIATUS: Lõhkemisoht

Tühjendamiseks kallutage paaki.

⚠HOIATUS: Paagi tühjendamiseks avage tühjendusklapp aeglaselt ja kallutage kogunenud vee eemaldamiseks kompressorit. Hoidke nägu ja silmad tühjendusklapist eemal.

⚠HOIATUS: ÕHUPAAGIS TEKIB KONDENSAAT. KUI SEDA VÄLJA EI LASTA, PÕHJUSTAB VESI KORROSIONI JA NÕRGENDAB ÕHUPAAKI, TEKITADES ÕHUPAAGI PURUNEMISE OHTU.

TÄHELEPANU: Varakahju oht

Laske vesi alati õhupaagist välja. Vesi võib sisaldada õli ja roostet, mis võib põhjustada plekke.

MÄRKUS: Kui tühjendusklapp on suletud, laske välja kogu õhurõhk. Seejärel saab klapi eemaldada, puhastada ja tagasi paigaldada.

MÄRKUS: Suruõhk tekitab kondensaati, mis koguneb paaki, filtreisse ja muudele osadele. Kondensaat sisaldab määrdõli ja/või aineid, millele võivad kohalduda nõuded. Kondensaadi kõrvaldamisel tuleb järgida oma piirkonna eeskirju.

6. Pärast vee väljalaskmist sulgege tühjendusklapp. Õhukompressorit saab nüüd hoiule panna.

⚠HOIATUS: Tühjendage õhupaak korralikult. Õhupaagi ebaõige tühjendamine võib põhjustada korrosiooni ja paagi purunemist. Paagi purunemine võib põhjustada kehavigastusi ja varakahju.

HOOLDUS

⚠️HOIATUS: Ärge kasutage ebatavaliselt töötavat õhukompressorit.

Kui õhukompressori töös esineb midagi ebatavalist või tekib ebatavaline müra või vibratsioon, lõpetage kohe selle kasutamine ja laske see Makita volitatud teeninduskeskuses parandada.

⚠️HOIATUS: Kasutage ainult Makita originaalvaruosi.

Varuosade kasutamine, mida ei ole tootnud Makita, võib muuta garantii kehtetuks ning tuua kaasa tõrked ja kehavigastused. Makita originaalvaruosi saab osta volitatud edasimüüjalt.

⚠️HOIATUS: SISSELÜLITATUD TOITEGA HAKKAB SEADE AUTOMAATSelt TÖÖLE. HOOLDUSE AJAL VÕIB TEKKIDA KOKKUPUUDE PINGELAINETE, SURUÕHU VÕI LIKUVATE OSADEGA. TEKKIDA VÕIVAD KEHAVIGASTUSED. ENNE HOOLDUSE JA REMONDI TEGEMIST TULEB TÕÕRIIST VÄLJA LÜLITADA, AKUKASSETT EEMALDADA JA KOGU ÕHURÕHK VÄLJA LASTA.

⚠️ETTEVAATUST: Enne kontrolli- või hooldustoimingu tegemist kandke alati hoolt selle eest, et tööriist oleks välja lülitatud ja akukassett korpuse küljest eemaldatud.

TÄHELEPANU: Ärge kunagi kasutage bensiini, lahjendit, alkoholi ega muud sarnast. Selle tulemuseks võib olla luitumine, deformatsioon või pragunemine.

Toote OHUTUSE ja TÕÕKINDLUSE tagamiseks tuleb vajalikud remonttööd ning muud hooldus- ja reguleerimistööd lasta teha Makita volitatud teeninduskeskustes või tehase teeninduskeskustes. Alati tuleb kasutada Makita varuosi.

Õhukompressori tõhusa töö tagamiseks ja eluea pikendamiseks tuleb koostada ja järgida rutiinse hoolduse kava. Normaalses töökeskkonnas tuleb seadmel teha järgmine protseduur iga päev. Vajaduse korral tuleb kava muuta nii, et see sobiks kompressori kasutustingimustega. Muudatused sõltuvad töötundidest ja töökeskkonnast. Väga mustas ja/või ebasoodsas keskkonnas kompressorit tuleb hooldada sagedamini.

Hooldusrutiin

1. Laske vesi õhupaagist, niiskuseseparaatoritest ja õhufiltri regulaatoritest välja.
2. Kontrollige ebatavalise müra ja/või vibratsiooni esinemist.
3. Kontrollige õhufiltrit, vajaduse korral vahetage välja.
4. Kontrollige õhutorudel ja liitmikel lekete puudumist ja tehke vajaduse korral parandustööd. Kord aastas või probleemide kahtluse korral kontrollige tagasilöögi klapi seisukorda. Kui see on kahjustunud või kulunud, vahetage see välja.
5. Kõik kruvid, poldid ja katted peavad olema tugevalt paigaldatud. Kontrollige regulaarselt nende seisukorda.

⚠️HOIATUS: Hoidke kõik kruvid, poldid ja katted korralikult kinni. Kui kruviplaadid või katted tulevad lahti, võivad tekkida kehavigastused või varakahju.

Soovituslikud kontrollimis- ja hooldusväljad

Kontrollige ja hooldage kompressorit järgmises tabelis nimetatud ajavahemikus.

Osa	Toiming	Iga päev (enne/pärast kasutamist)	Kord nädalas	Kord kuus	Kord kvartalis
Üldine seisukord	Kontrollige ebatavalise müra ja vibratsiooni esinemist	✓	-	-	-
	Eemaldage mustus ja tolm kuiva õhuga.	-	✓	-	-
Õhutorud ja -liitmikud	Kontrollige lekete puudumist	✓	-	-	-
Õhupaak	Laske õhupaagist kogu õhk ja kondensaat välja (avage tühjendusklapp).	✓	-	-	-
	Kontrollige kriimustuste, mõlkide ja lekete puudumist.	✓	-	-	-
	Kontrollige roostet, tihvtiavasid ja muid puudusi, mis võivad vähendada õhutust.	-	-	-	✓
Poldid ja mutrid	Kontrollige kinnitust.	-	✓	-	-
Käepide	Pühkige ära õli ja määre.	-	✓	-	-
Seiskumisrõhk	Kontrollige ja reguleerige.	-	✓	-	-
Õhufilter	Puhastage või vahetage vajaduse korral.	-	-	✓	-

Õlitamine

Sellel õhukompressoril on vastupidav ja hooldust mitte-õudev õlivaba pump.

Hoiule panemine

Enne õhukompressori hoiule panemist tehke järgmist.

- Lugege läbi jaotised „HOOLDUS“ ja „KASUTAMINE“ ning tehke vajaduse korral hooldus. Laske õhupaagist vesi välja.
- Kaitske õhuvoolikut kahjustuste eest (näiteks pealeastumise ja komistamise eest).

Hoidke õhukompressorit puhtas ja kuivas kohas.

VEAOTSING

Enne remonditöökotta pöördumist kontrollige esmalt ise seadet. Ärge proovige tööriista lahti võtta, kui leiate probleemi, mida kasutusjuhendis ei kirjeldata.

Tõrge	Võimalik põhjus (riike)	Lahendus
Kompressor ei hakka tööle.	Aku jääkmahtuvus on liiga madal.	Laadige akukassetti.
	Vigane rõhulüliti.	Paluge teha remont kohalikus volitatud teeninduskeskuses.
	Paagi rõhk ületab rõhulüliti käivitusrõhu.	Kompressor lülitub sisse, kui paagi rõhk langeb käivitusrõhuni.
	Süsteemi automaatne väljalülitumine toimis.	Lülitage kompressor välja ja eemaldage akukassett. Paigaldage akukassett pärast kompressori mahajahtumist.
	Vigane mootor.	Paluge teha remont kohalikus volitatud teeninduskeskuses.
Kaitseklapi vabanemine	Rõhulüliti seiskumisrõhk on liiga suur.	Paluge teha remont kohalikus volitatud teeninduskeskuses.
	Vigane kaitseklapp.	Paluge teha remont kohalikus volitatud teeninduskeskuses.
Süsteemi automaatne väljalülitumine töötab korduvalt.	Halb ventilatsioon. Ruumitemperatuur on liiga kõrge.	Viige kompressor hea õhutusega kohta.
	Elektri ülekoormus.	Lülitage kompressor välja ja laske sellel maha jahtuda; eemaldage akukassett ja paigaldage see tagasi.
	Vigane mootor.	Paluge teha remont kohalikus volitatud teeninduskeskuses.
Pärast kompressori seiskumist on pidev õhuleke.	Lahtised õhutorud ja -liitmikud.	Kontrollige kõiki ühendusi seebi- ja veelahusega ning pingutage neid.
	Lõtv või lahtine tühjendusklapp.	Pingutage/sulgege tühjendusklapp.
	Õhuleke tagasilöögiklapist.	Paluge teha remont kohalikus volitatud teeninduskeskuses.
Kompressor töötab pidevalt	Õhufilter on määratud.	Puhastage õhufilter või vahetage filtrielement.
	Vigased õhutorud ja -liitmikud	Kontrollige kõiki ühendusi ja pingutage või vahetage need.
	Lõtv või lahtine tühjendusklapp.	Pingutage/sulgege tühjendusklapp.
	Vigane rõhulüliti.	Paluge teha remont kohalikus volitatud teeninduskeskuses.
	Liigne õhukasutus.	Vähendage õhukasutust. Kompressor ei pruugi olla tööriista vajadustele vastava suurusega. Õhukompressorit on soovitatav kasutada kuni 50% töötuskliga.
	Vigane õhukompressori pump (kolvirõngad on kulunud või sisend-/väljundklapid katki)	Paluge teha remont kohalikus volitatud teeninduskeskuses.

VALIKULISED TARVIKUD

⚠ HOIATUS: Need Makita lisatarvikud on mõeldud kasutamiseks koos juhendis käsitletava Makita tööriistaga. Muude lisatarvikute kasutamine võib lõppeda tõsise vigastusega.

⚠ HOIATUS: Kasutage Makita lisatarvikuid ainult otstarbekohaselt. Lisatarviku väärkasutamine võib lõppeda tõsise vigastusega.

Saate vajaduse korral kohalikust Makita teeninduskeskusest lisateavet nende tarvikute kohta.

- Õhuvoolik
- Makita algupärane aku ja laadija

MÄRKUS: Mõned nimekirjas loetletud tarvikud võivad kuuluda standardvarustusse ning need on lisatud tööriista pakendisse. Need võivad riigiti erineda.

ТЕХНИЧЕСКИЕ ХАРАКТЕРИСТИКИ

Модель:	AC001G
л/мин при 0,62 МПа (л/мин при 6,2 бар)	34 л/мин
Давление включения	0,72 МПа (7,2 бар)
Давление отключения	0,93 МПа (9,3 бар)
Макс. давление на выходе	0,93 МПа (9,3 бар)
Диаметр цилиндра x Ход поршня x К-во	36 мм x 30 мм x 1
Число оборотов двигателя	6 000 мин ⁻¹
Емкость бака	7,6 л
Смазка	Безмасляный
Номинальное напряжение	36 В - 40 В пост. тока макс.
Размеры (Д x Ш x В)	302 мм x 434 мм x 382 мм
Масса нетто	11,6 - 12,2 кг

- Благодаря нашей постоянно действующей программе исследований и разработок указанные здесь технические характеристики могут быть изменены без предварительного уведомления.
- Технические характеристики и аккумуляторный блок могут отличаться в зависимости от страны.

Подходящий блок аккумулятора и зарядное устройство

Блок аккумулятора	BL4020 / BL4025 / BL4040* / BL4050F* *: рекомендуемый аккумулятор
Зарядное устройство	DC40RA / DC40RB / DC40RC

- В зависимости от региона проживания некоторые блоки аккумуляторов и зарядные устройства, перечисленные выше, могут быть недоступны.

⚠ ОСТОРОЖНО: Используйте только перечисленные выше блоки аккумуляторов и зарядные устройства Makita. Использование других блоков аккумуляторов и зарядных устройств может привести к травме и/или пожару.

ПРИМЕЧАНИЕ: Блок аккумулятора и зарядное устройство в комплект поставки не входят.

Символы

Ниже приведены символы, которые могут использоваться для обозначения оборудования. Перед использованием убедитесь в том, что вы понимаете их значение.

	Прочитайте руководство по эксплуатации.
	Обратите особое внимание.
	Опасность поражения электрическим током. Внимание! Перед выполнением любых работ с компрессором необходимо снять с него блок аккумулятора.
	Опасность высоких температур. Внимание! Некоторые детали компрессора могут нагреваться до высоких температур.
	Опасность случайного запуска. Внимание! В случае отключения электропитания и его последующего восстановления возможен автоматический запуск компрессора.
	Надевайте защитные очки.



Используйте средства защиты слуха.



Ni-MH
Li-ion

Только для европейских стран
В связи с наличием в оборудовании опасных компонентов отходы электрического и электронного оборудования, аккумуляторы и батареи могут оказывать негативное влияние на окружающую среду и здоровье человека. Не выбрасывайте электрические и электронные устройства или батареи вместе с бытовыми отходами!
В соответствии с директивой ЕС по отходам электрического и электронного оборудования, по аккумуляторам, батареям и отходам аккумуляторов и батарей, а также в соответствии с ее адаптацией к национальному законодательству, отходы электрического оборудования, батареи и аккумуляторы следует хранить отдельно и доставлять на пункт раздельного сбора коммунальных отходов, работающий с соблюдением правил охраны окружающей среды. Это обозначено символом в виде перечеркнутого мусорного контейнера на колесах, нанесенным на оборудование.



Гарантированный уровень звуковой мощности в соответствии с Директивой ЕС по шумам вне помещений. Гарантированный уровень звуковой мощности в соответствии с Директивой UKCA по шумам, производимым вне помещений.



Уровень звуковой мощности в соответствии с Регламентом Австралии (Новый Южный Уэльс) по контролю за шумом

Шум

Типичный уровень взвешенного звукового давления (A), измеренный в соответствии с EN ISO 3744: 2010: Уровень звукового давления (L_{pA}): 68 дБ (A) Погрешность (K): 2,5 дБ (A)

Уровень шума при выполнении работ может превышать 80 дБ (A).

ПРИМЕЧАНИЕ: Заявленное значение распространения шума измерено в соответствии со стандартной методикой испытаний и может быть использовано для сравнения инструментов.

ПРИМЕЧАНИЕ: Заявленное значение распространения шума можно также использовать для предварительных оценок воздействия.

⚠ ОСТОРОЖНО: Используйте средства защиты слуха.

⚠ ОСТОРОЖНО: Распространение шума во время фактического использования электроинструмента может отличаться от заявленного значения в зависимости от способа применения инструмента и в особенности от типа обрабатываемой детали.

⚠ ОСТОРОЖНО: Обязательно определите меры безопасности для защиты оператора, основанные на оценке воздействия в реальных условиях использования (с учетом всех этапов рабочего цикла, таких как выключение инструмента, работа без нагрузки и включение).

Декларация о соответствии

Только для европейских стран

Декларация о соответствии включена в настоящее руководство по эксплуатации (Приложение A).

ВАЖНЫЕ ИНСТРУКЦИИ ПО ТЕХНИКЕ БЕЗОПАСНОСТИ

СОХРАНИТЕ ДАННЫЕ ИНСТРУКЦИИ.

⚠ ПРЕДОСТЕРЕЖЕНИЕ:

- **НЕПРАВИЛЬНАЯ ЭКСПЛУАТАЦИЯ ИЛИ ТЕХНИЧЕСКОЕ ОБСЛУЖИВАНИЕ ДАННОГО ИЗДЕЛИЯ МОЖЕТ ПРИВЕСТИ К ТЯЖЕЛОЙ ТРАВМЕ ИЛИ ИМУЩЕСТВЕННОМУ УЩЕРБУ.**
- **ПЕРЕД ИСПОЛЬЗОВАНИЕМ ДАННОГО ОБОРУДОВАНИЯ НЕОБХОДИМО ОЗНАКОМИТЬСЯ СО ВСЕМИ ПРЕДОСТЕРЕЖЕНИЯМИ И ИНСТРУКЦИЯМИ ПО ЭКСПЛУАТАЦИИ И ПОНЯТЬ ИХ СМЫСЛ.**
- Сохраните настоящее руководство по эксплуатации в качестве справочной информации для себя и инструкций для других. Предоставляя компрессор и пневматические инструменты во временное пользование, следует передавать их только лицам, имеющим подтвержденный опыт обращения с ними, вместе с руководством по эксплуатации.
- Новички или неопытные операторы должны быть предварительно обучены работе с ними. Ни в коем случае не разрешайте использовать компрессор и пневматические инструменты детям или лицам, не ознакомленным с инструкциями.

⚠ ПРЕДОСТЕРЕЖЕНИЕ:

Безопасность на рабочем месте

- Рабочее место должно быть чистым и хорошо освещенным. Захламление и плохое освещение могут стать причиной несчастных случаев.
- Не пользуйтесь компрессором во взрывоопасной атмосфере, например при наличии легко воспламеняющихся жидкостей, газов или пыли. При работе компрессора возникают искры, которые могут привести к воспламенению пыли или паров.
- При работе с пневматическим инструментом не допускайте присутствия посторонних лиц, детей и посетителей. Отвлечение внимания может привести к потере контроля над инструментом. Обеспечьте защиту других лиц, находящихся в рабочей зоне, от попадания отходов, таких как стружка и искры. При необходимости установите ограждения или экраны. Нахождение детей в рабочей зоне категорически запрещено.
- Нормальная температура в помещении составляет от +5°C до +30°C. (Максимальный диапазон: от 0°C до +40°C)

ПРЕДОСТЕРЕЖЕНИЕ:

Риск небезопасной эксплуатации

ЧТО МОЖЕТ ПРОИЗОЙТИ

Небезопасная эксплуатация воздушного компрессора может привести к тяжелой травме оператора или других лиц.

КАК ЭТО ПРЕДОТВРАТИТЬ

- Ознакомьтесь со всеми инструкциями и предостережениями, изложенными в настоящем руководстве, и поймите их смысл.
- Ознакомьтесь с порядком эксплуатации и элементами управления воздушного компрессора.
- Не допускайте нахождения любых посторонних лиц, животных или препятствий в зоне проведения работ.
- Не допускайте нахождения детей вблизи воздушного компрессора ни в какое время.
- Не используйте устройство в состоянии усталости, а также алкогольного или наркотического опьянения. Никогда не теряйте бдительности. Отвлечение внимания может привести к потере контроля над инструментом.
- Ни в коем случае не препятствуйте работе защитных функций данного изделия.
- Обеспечьте наличие огнетушителя в зоне проведения работ.
- Не эксплуатируйте устройство без каких-либо деталей, а также со сломанными или нештатными деталями.
- Перед использованием компрессора обязательно проверяйте его безопасность для эксплуатации. В случае смещения или заклинивания движущихся деталей, поломки детали или другой функциональной неисправности необходимо провести техническое обслуживание компрессора перед его использованием. Большое число несчастных случаев происходит из-за плохого ухода за изделиями.

ПРЕДОСТЕРЕЖЕНИЕ:

Опасность разрыва воздушного баллона



ЧТО МОЖЕТ ПРОИЗОЙТИ

Следующие условия могут вызвать потерю прочности бака и ПРИВЕСТИ К СИЛЬНОМУ ВЗРЫВУ БАКА С ПРИЧИНИЕМ ТЯЖЕЛЫХ ТРАВМ ОПЕРАТОРУ И ДРУГИМ ЛИЦАМ:

- Неосуществление надлежащего слива водяного конденсата из бака, вызывающее коррозию и истончение стенок бака.
- Внесение изменений в конструкцию бака или неудавшаяся попытка его ремонта.
- Внесение несанкционированных изменений в конструкцию реле давления, предохранительного клапана или любых других компонентов, контролирующих давление в баке.

КАК ЭТО ПРЕДОТВРАТИТЬ

- Опорожняйте воздушный баллон ежедневно или после каждого использования. В случае обнаружения утечки воздушного баллона его следует немедленно заменить на новый или полностью заменить компрессор.
- Не высверливайте отверстий в воздушном баллоне, не применяйте к нему сварку и не вносите каких-либо иных изменений в его конструкцию, поскольку это вызовет потерю его прочности. Баллон может разорваться или взорваться. Замените воздушный баллон на новый.
- Следуйте рекомендациям производителя обслуживания и ни в коем случае не превышайте максимальное допустимое давление, установленное для различных приспособлений. Ни в коем случае не используйте компрессор для надувания небольших предметов, рассчитанных на малое давление, в частности детских игрушек, футбольных или баскетбольных мячей и т. п.

ПРЕДОСТЕРЕЖЕНИЕ:

Опасность разрыва приспособлений и принадлежностей



ЧТО МОЖЕТ ПРОИЗОЙТИ

- Превышение номинального давления пневматических инструментов, распылителей, вспомогательных пневматических устройств, автомобильных шин и других надувных изделий может привести к их взрыву или разрыву с возможным причинением тяжелых травм оператору и другим лицам.
- Обязательно соблюдайте все правила безопасности, рекомендуемые производителем пневматического инструмента, а также всем правилам безопасности, установленным для воздушного компрессора. Соблюдение этого правила снизит опасность получения тяжелых травм.

ПРЕДОСТЕРЕЖЕНИЕ:

Опасность при накачивании шин

ЧТО МОЖЕТ ПРОИЗОЙТИ

Перекачивание шин может привести к тяжелой травме или имущественному ущербу.

КАК ЭТО ПРЕДОТВРАТИТЬ

- Проверяйте давление в шинах перед каждым использованием с помощью шинного манометра. При накачивании шин сверяйтесь с нужным значением давления в шине, указанным на ее боковине.

ПРИМЕЧАНИЕ: Оборудование, используемое для накачивания шин, в частности воздушные баллоны и компрессоры, может накачивать небольшие шины или аналогичные изделия очень быстро. Отрегулируйте подачу воздуха таким образом, чтобы она не превышала номинальное давление в шине. Во избежание перекачивания подавайте воздух постепенно и часто проверяйте давление воздуха в шине, используя шинный манометр.

ПРЕДОСТЕРЕЖЕНИЕ:

Риск поражения электрическим током



ЧТО МОЖЕТ ПРОИЗОЙТИ

Воздушный компрессор приводится в действие электричеством. Как и любое другое устройство с электропитанием, в случае ненадлежащего использования он может вызвать поражение электрическим током.

КАК ЭТО ПРЕДОТВРАТИТЬ

- Любой электрический монтаж или ремонт, требующий для данного изделия, должен производиться квалифицированным ремонтным персоналом или лицензированным электротехником в соответствии с национальными и местными электротехническими нормами.
- Ни в коем случае не эксплуатируйте компрессор вне помещения во время дождя или во влажной среде.
- Ни в коем случае не эксплуатируйте компрессор с поврежденными или снятыми предохранительными приспособлениями или крышками.
- Для уменьшения риска поражения электрическим током берегите изделие от дождя. Изделие следует хранить в закрытом помещении.
- Не подвергайте компрессор воздействию дождя или влаги. Попадание воды в компрессор повышает опасность поражения электрическим током.
- Избегайте контакта частей тела с заземленными поверхностями, в частности трубами, радиаторами, батареями отопления и холодильниками. При контакте тела с заземленными или зануленными предметами опасность поражения электрическим током повышается.

ПРЕДОСТЕРЕЖЕНИЕ:

Опасность взрыва или возгорания



ЧТО МОЖЕТ ПРОИЗОЙТИ

При каждом запуске или остановке компрессора электрические контакты внутри двигателя и реле давления вызывают искрообразование, считающееся нормальным явлением. Ни в коем случае не эксплуатируйте компрессор в среде с воспламеняемыми парами. Это может привести к причинению тяжелых травм оператору или другим лицам.

КАК ЭТО ПРЕДОТВРАТИТЬ

- Компрессор обязательно должен эксплуатироваться в хорошо проветриваемом помещении, не содержащем паров бензина или растворителей.
- Не используйте легковоспламеняющиеся жидкости в ограниченном пространстве.
- Обязательно проветривайте помещение, в котором производится распыление.

- Не курите во время распыления и не распыляйте материалы в направлении места искрообразования или воспламенения.
- Держите компрессоры как можно дальше от зоны распыления; расстояние от зоны распыления до любых легковоспламеняющихся материалов должно составлять не менее 6,1 м.
- Храните легковоспламеняющиеся материалы в безопасном месте, удаленном от компрессора.

ПРЕДОСТЕРЕЖЕНИЕ:

Опасность вдыхания



ЧТО МОЖЕТ ПРОИЗОЙТИ

- Сжатый воздух, подаваемый компрессором, небезопасен для дыхания. В воздушном потоке может содержаться окись углерода или другие пары, а также частицы материала бака или других компонентов.
- Распыляемые материалы, в частности краски, растворители красок, составы для удаления лакокрасочных покрытий, инсектициды, гербициды и пр., содержат вредные пары и ядовитые вещества.
- Вдыхание материалов, выходящих из компрессора или распылителя, может причинить ущерб здоровью.

КАК ЭТО ПРЕДОТВРАТИТЬ

- Ни в коем случае не вдыхайте воздух, выходящий как непосредственно из компрессора, так и из подключенного к нему дыхательного устройства.
- Зона проведения работ должна быть оснащена качественной перекрестной вентиляцией.
- Прочитайте и выполняйте инструкции по технике безопасности, представленные на маркировке изделия или в паспорте безопасности распыляемого материала. Используйте респиратор одобренного типа, предназначенный для конкретной сферы применения.
- Не переносите компрессор во время окрашивания.

ПРЕДОСТЕРЕЖЕНИЕ:

Опасность воздействия шума

- Используйте средства защиты органов слуха, позволяющие оберегать уши от шума выхлопа и шума, создаваемого во время работы.

ПРЕДОСТЕРЕЖЕНИЕ:

Опасность воздействия сжатого воздуха



ЧТО МОЖЕТ ПРОИЗОЙТИ

Поток сжатого воздуха может вызвать повреждение мягких тканей, а также раздуть грязь, стружку, осыпавшиеся частицы и небольшие предметы с высокой скоростью, причиняя имущественный ущерб или травмы.

КАК ЭТО ПРЕДОТВРАТИТЬ

- При использовании или техническом обслуживании компрессора обязательно надевайте защитные очки одобренного типа с боковыми щитками.
- Ни в коем случае не направляйте распылительную головку или пультверизатор на какие-либо части тела, а также на людей или животных.
- Перед проведением технического обслуживания, прикреплением инструментов или приспособлений обязательно выключайте компрессор и сбрасывайте давление.

ПРЕДОСТЕРЕЖЕНИЕ:

Опасность от движущихся деталей



ЧТО МОЖЕТ ПРОИЗОЙТИ

При установке переключателя Вкл/Авто-Выкл в положение Вкл/Авто компрессор автоматически включает рабочий цикл. При попытке проведения ремонта или технического обслуживания компрессора в то время, когда он находится в работе или подключен к электрической сети, существует опасность попадания под движущиеся детали. Эти движущиеся детали могут причинить тяжелую травму.

КАК ЭТО ПРЕДОТВРАТИТЬ

- Необходимо перевести переключатель Вкл/Авто-Выкл в положение Выкл и снять блок аккумулятора. После этого стравите давление воздуха из бака и любых приспособлений перед проведением любых операций технического обслуживания и ремонта.
- Ни в коем случае не эксплуатируйте компрессор с поврежденными или снятыми предохранительными приспособлениями или крышками.
- Волосы, одежда и перчатки должны всегда находиться на удалении от движущихся деталей. Свободная одежда, украшения или длинные волосы могут попасть в движущиеся детали устройства.
- Следует также избегать близкого расположения воздушных каналов, которые могут охватывать движущиеся детали.

ПРЕДОСТЕРЕЖЕНИЕ:

Опасность ожога

- **Запрещается эксплуатировать портативный компрессор при открытых дверцах или шкафах!**
- **Запрещается открывать кран до прикрепления воздушного шланга!**



ЧТО МОЖЕТ ПРОИЗОЙТИ

Прикосновение к горячим деталям, в частности головке компрессора или выпускным патрубкам, может привести к тяжелой ожогу кожи.

КАК ЭТО ПРЕДОТВРАТИТЬ

- Ни в коем случае не прикасайтесь горячим компонентам во время работы компрессора или сразу после ее окончания. Не притрагивайтесь к защитным кожухам и не начинайте техническое обслуживание компрессора до его остывания.
- При перемещении или транспортировке компрессора необходимо держать его за ручку.
- Не прикасайтесь к нагретым деталям, в частности цилиндру, головке цилиндра и шлангу для отработанного воздуха во время использования компрессора и в течение часа после его окончания. Эти детали могут нагреваться до состояния, способного причинить ожог.

ПРЕДОСТЕРЕЖЕНИЕ:

Транспортировка

- При уходе за компрессором, а также его подъеме, перемещении или транспортировке обязательно держите его за ручку. Не пытайтесь тянуть или переносить воздушный компрессор за шланг. Это может привести к повреждению компрессора и/или шланга.
- Компрессор необходимо переносить надлежащим образом. Неправильный способ транспортировки и подъема может привести к повреждению компрессора.
- Максимальный угол наклона при волочении составляет не менее 30°.
- Не используйте транспортные средства для волочения.
- Не эксплуатируйте компрессор в огнеопасной, взрывоопасной или эрозионной среде.
- Для предотвращения непреднамеренного запуска:
 - не переносите компрессор на большие расстояния;
 - не переносите компрессор с воздуховодом, заполненным сжатым воздухом, и
 - не подвергайте его потенциально опасным ситуациям, к числу которых относятся перевозка транспортными средствами, а также размещение на стремянке или строительных лесах.

Электробезопасность

1. Избегайте опасных сред. Не используйте инструмент в местах повышенной сырости или влажности, а также под дождем. Попадание воды в инструмент повышает опасность поражения электрическим током.
2. Не допускайте случайного запуска. Перед подключением блока аккумулятора, подъемом или переноской устройства убедитесь в том, что переключатель находится в выключенном положении. Переноска устройства с пальцем на выключателе или подача питания на устройство при включенном положении переключателя может привести к несчастному случаю.

Важные правила техники безопасности для работы с аккумуляторным блоком

3. **Перед выполнением любых регулировок, сменой принадлежностей или помещением на хранение отсоединяйте блок аккумулятора от устройства.** Такие профилактические меры предосторожности снижают риск случайного включения устройства.
 4. **Заряжайте аккумулятор только зарядным устройством, указанным изготовителем.** Зарядное устройство, подходящее для одного типа аккумуляторных блоков, может создавать опасность возгорания при его использовании с другим аккумуляторным блоком.
 5. **Используйте устройства только с указанными для них аккумуляторными блоками.** Использование любых других аккумуляторных блоков может создавать опасность травмирования или возгорания.
 6. **Когда аккумуляторный блок не используется, храните его отдельно от металлических предметов, таких как скрепки, монеты, ключи, гвозди, шурупы или другие небольшие металлические предметы, которые могут привести к короткому замыканию контактов аккумуляторного блока.** Короткое замыкание контактов аккумулятора может привести к ожогам или возгоранию.
 7. **При нарушении правил эксплуатации из аккумулятора может вытекать жидкость; избегайте контакта с ней. В случае непреднамеренного контакта промойте место попадания на кожу водой. В случае попадания жидкости в глаза обратитесь к врачу.** Жидкость из аккумулятора может вызывать раздражение или ожоги.
 8. **Не используйте блок аккумулятора или устройство при наличии каких-либо повреждений или конструктивных изменений. Аккумуляторы с повреждениями или конструктивными изменениями могут работать некорректно, что может привести к возгоранию, взрыву или причинению травм.**
 9. **Не подвергайте аккумуляторный блок или устройство воздействию огня или высокой температуры. Воздействие огня или температуры выше 130°C (265°F) может привести к взрыву.**
 10. **Следуйте всем инструкциям по зарядке и не заряжайте аккумуляторный блок или устройство при температурах, выходящих за пределы указанного в инструкции диапазона. Зарядка, выполняемая неправильно или при температурах, выходящих за пределы указанного диапазона, может привести к повреждению аккумулятора и повлиять на опасность возгорания.**
 11. **Сервисное обслуживание устройства должно выполняться квалифицированным специалистом по ремонту и только с использованием идентичных запасных частей.** Это позволит обеспечить безопасность устройства.
 12. **Не пытайтесь самостоятельно отремонтировать устройство или аккумуляторный блок или вносить изменения в их конструкцию; строго соблюдайте инструкции по их эксплуатации.**
1. **Перед использованием аккумуляторного блока прочитайте все инструкции и предупреждающие надписи на (1) зарядном устройстве, (2) аккумуляторном блоке и (3) инструменте, работающем от аккумуляторного блока.**
 2. **Не разбирайте блок аккумулятора и не меняйте его конструкцию.** Это может привести к пожару, перегреву или взрыву.
 3. **Если время работы аккумуляторного блока значительно сократилось, немедленно прекратите работу. В противном случае, может возникнуть перегрев блока, что приведет к ожогам и даже к взрыву.**
 4. **В случае попадания электролита в глаза промойте их обильным количеством чистой воды и немедленно обратитесь к врачу. Это может привести к потере зрения.**
 5. **Не замыкайте контакты аккумуляторного блока между собой:**
 - (1) **Не прикасайтесь к контактам какими-либо токопроводящими предметами.**
 - (2) **Не храните аккумуляторный блок в контейнере вместе с другими металлическими предметами, такими как гвозди, монеты и т. п.**
 - (3) **Не допускайте попадания на аккумуляторный блок воды или дождя.****Замыкание контактов аккумуляторного блока между собой может привести к возникновению большого тока, перегреву, возможным ожогам и даже поломке блока.**
 6. **Рабочая температура данного блока аккумулятора составляет от 0°C до 40°C.**
 7. **Не храните блок аккумулятора в местах, где температура может опускаться до -20°C или ниже либо подниматься до 40°C или выше.**
 8. **Не храните и не используйте инструмент и аккумуляторный блок в местах, где температура может достигать или превышать 50°C (122°F).**
 9. **Не бросайте аккумуляторный блок в огонь, даже если он сильно поврежден или полностью вышел из строя. Аккумуляторный блок может взорваться под действием огня.**
 10. **Запрещено вбивать гвозди в блок аккумулятора, резать, ломать, бросать, ронять блок аккумулятора или ударять его твердым предметом. Это может привести к пожару, перегреву или взрыву.**
 11. **Не используйте поврежденный аккумуляторный блок.**
 12. **Входящие в комплект литий-ионные аккумуляторы должны эксплуатироваться в соответствии с требованиями законодательства об опасных товарах.**
При коммерческой транспортировке, например, третьей стороной или экспедитором, необходимо нанести на упаковку специальные предупреждения и маркировку.

В процессе подготовки устройства к отправке обязательно проконсультируйтесь со специалистом по опасным материалам. Также соблюдайте местные требования и нормы. Они могут быть строже.

Закройте или закрепите разомкнутые контакты и упакуйте аккумулятор так, чтобы он не перемещался по упаковке.

13. Для утилизации блока аккумулятора извлеките его из инструмента и утилизируйте безопасным способом. Выполняйте требования местного законодательства по утилизации аккумуляторного блока.
14. Используйте аккумулятор только с продукцией, указанной Makita. Установка аккумуляторов на продукцию, не соответствующую требованиям, может привести к пожару, перегреву, взрыву или утечке электролита.
15. Если инструментом не будут пользоваться в течение длительного периода времени, извлеките аккумулятор из инструмента.
16. Во время и после использования блок аккумулятора может нагреваться, что может стать причиной ожогов или низкотемпературных ожогов. Будьте осторожны при обращении с горячим блоком аккумулятора.
17. Не прикасайтесь к контактам инструмента сразу после использования, поскольку они могут быть достаточно горячими, чтобы вызвать ожоги.
18. Не допускайте налипания на контакты, отверстия и пазы блока аккумулятора опилок, пыли или земли. Это может стать причиной перегрева, возгорания, взрыва или неисправности инструмента или блока аккумулятора, что может привести к ожогам или травмам.
19. Если инструмент не рассчитан на использование вблизи высоковольтных линий электропередач, не используйте блок аккумулятора вблизи высоковольтных линий электропередач. Это может привести к неисправности, поломке инструмента или блока аккумулятора.
20. Храните аккумулятор в недоступном для детей месте.

СОХРАНИТЕ ДАННЫЕ ИНСТРУКЦИИ.

▲ВНИМАНИЕ: Используйте только фирменные аккумуляторные батареи Makita.

Использование аккумуляторных батарей, не произведенных Makita, или батарей, которые были подвергнуты модификациям, может привести к взрыву аккумулятора, пожару, травмам и повреждению имущества. Это также автоматически аннулирует гарантию Makita на инструмент и зарядное устройство Makita.

Советы по обеспечению максимального срока службы аккумулятора

1. Заряжайте блок аккумуляторов перед его полной разрядкой. Обязательно прекратите работу с инструментом и зарядите блок аккумуляторов, если вы заметили снижение мощности инструмента.
2. Никогда не подзаряжайте полностью заряженный блок аккумуляторов. Перезарядка сокращает срок службы аккумулятора.
3. Заряжайте блок аккумуляторов при комнатной температуре в 10 - 40 °C (50 - 104 °F). Перед зарядкой горячего блока аккумуляторов дайте ему остыть.
4. Если блок аккумулятора не используется, извлеките его из инструмента или зарядного устройства.
5. Зарядите ионно-литиевый аккумуляторный блок, если вы не будете пользоваться инструментом длительное время (более шести месяцев).

ВВЕДЕНИЕ

Общая информация

Данный воздушный компрессор оснащен безмасляным насосом, рассчитанным на длительный срок службы без технического обслуживания. Компрессор может использоваться для пневматических гвоздезабивных и скобозабивных пистолетов, рассчитанных на работу с ним. Для этих целей поставляется регулятор давления воздуха.

Назначение

Данный воздушный компрессор предназначен для профессиональных целей, связанных с забиванием гвоздей и скоб при выполнении отделочных работ.

▲ОСТОРОЖНО: Ни в коем случае не используйте компрессор для каких-либо иных целей, кроме работы с рассчитанными на это гвоздезабивными и скобозабивными пистолетами. Использование компрессора для других целей может привести к причинению травм и имущественного ущерба.

При необходимости следует использовать отдельные воздушные трансформаторы, сочетающие функции регулирования воздушного потока и/или удаления влаги и грязи.

▲ОСТОРОЖНО: Манометр следует использовать только в справочных целях. Во время накачивания изделий и после его окончания проверяйте давление воздуха надежным и откалиброванным измерительным оборудованием.

Описание деталей

► Рис.1

1	Воздушный фильтр (воздухозаборник)	2	Блок аккумулятора	3	Ручка для переноски	4	Переключатель Вкл/Авто-Выкл
5	Регулятор	6	Выходной манометр	7	Воздухоотводный штуцер (Rc 1/4)	8	Быстросъемный соединитель (в зависимости от страны)
9	Манометр бака	10	Предохранительный клапан	11	Сливной вентиль	12	Воздухозборник

▲ВНИМАНИЕ: Используйте только принадлежности и приспособления, рекомендуемые для использования с изделиями Makita. Невыполнение этого требования может привести к травме. Принадлежности и приспособления должны использоваться для своей первоначальной цели. Если вам потребуется какая-либо помощь, обращайтесь в местный сервисный центр Makita.

Глоссарий

МПа (мегапаскаль): Метрическая мера давления. 1 мегапаскаль равен 10 бар.

Давление включения: При выключенном двигателе давление в воздухозаборнике падает по мере дальнейшего использования принадлежности или пневматического инструмента. После падения давления в баке до определенного уровня двигатель автоматически запускается снова. Давление, при котором происходит повторный запуск двигателя, называется "давлением включения".

Давление отключения: При включении воздушного компрессора он начинает работать, а в воздухозаборнике начинает создаваться давление воздуха. Это давление повышается до определенного уровня, при котором происходит автоматическое отключение двигателя, обеспечивающее защиту воздухозаборника от давления, превышающего его расчетное значение. Давление, при котором отключается двигатель, называется "давлением отключения".

Осмотр при получении

ПОВРЕЖДЕНИЯ: Каждый воздушно-компрессорный агрегат тщательно тестируется и проверяется перед отгрузкой. При неправильном обращении возможно его повреждение в процессе транспортировки, которое может вызвать проблемы в работе компрессора. Сразу после прибытия оборудования проверьте его на предмет наличия скрытых и видимых повреждений во избежание последующих расходов на устранение таких проблем. Это необходимо сделать вне зависимости от каких-либо видимых признаков повреждения транспортировочного контейнера. Если данный продукт поставляется непосредственно вам, сообщите обо всех повреждениях перевозчику и немедленно организуйте осмотр груза.

Процедуры установки и опробования

Размещение воздушного компрессора

Воздушный компрессор должен размещаться в чистом, сухом и хорошо проветриваемом месте. Воздушный фильтр следует оберегать от засорений, которые могут сокращать подачу воздуха из компрессора. Воздушный компрессор должен располагаться на расстоянии не менее 305 мм от стены или других препятствий, создающих помехи для прохождения воздуха. Головка и головной обтекатель воздушного компрессора предназначены для обеспечения надлежащего охлаждения. При высокой влажности воздушный фильтр может устанавливаться на адаптер воздухоотводного штуцера для устранения избыточной влаги. Правильный порядок установки приведен в инструкции, поставляемой в комплекте с воздушным фильтром. Располагайте воздушный компрессор на ровной поверхности, чтобы он надежно опирался на резиновые ножки.

▲ОСТОРОЖНО: Опасность падения ЧТО МОЖЕТ ПРОИЗОЙТИ

Воздушный компрессор может упасть со стола, верстака или крыши, в результате чего возможно повреждение компрессора и причинение тяжелой травмы или смерти оператору.

КАК ЭТО ПРЕДОТВРАТИТЬ

Компрессор обязательно должен эксплуатироваться в устойчивом и безопасном положении во избежание его случайного перемещения. Запрещается эксплуатация компрессора на крыше или ином возвышении. Для достижения высоких мест используйте дополнительный пневматический шланг.

Рабочая температура

Рабочая температура данного компрессора составляет от 0°C до 40°C.

▲ВНИМАНИЕ: Запрещается эксплуатация компрессора при температурах ниже 0°C и выше 40°C.

Рабочий цикл

Все воздушные компрессоры производства Makita рекомендуются эксплуатировать с коэффициентом рабочего цикла не более 50%. Это означает, что воздушный компрессор, перекачивающий более 50% воздуха за один час, считается неправильно эксплуатируемым, поскольку его размер недостаточен для требуемого количества воздуха.

Трубопроводы

Трубы из пластикмасс или ПВХ не рассчитаны на использование с воздушным компрессором. Независимо от ее указанного номинального давления пластиковая труба может быть разорвана давлением воздуха. Для воздухо-распределительных трубопроводов следует использовать только металлические трубы. При необходимости создания трубопровода используйте трубы того же или большего размера по сравнению с выходным отверстием воздухохорборника. Трубопроводы слишком малого размера ограничивают поток воздуха. При длине трубопровода около 30,5 м используйте следующий больший размер. Подземные трубопроводы следует зарывать ниже глубины промерзания грунта, избега образования карманов, где возможно скопление и замерзание конденсата. Подавать давление в подземных трубопроводах следует до момента их покрытия землей с целью убедиться в отсутствии утечек во всех трудных соединениях.

Система защиты аккумулятора

Данный компрессор оснащается системой защиты аккумулятора. Эта система автоматически отключает питание двигателя для продления срока службы компрессора и аккумулятора. Если компрессор/аккумулятор оказывается в одном из следующих условий, то работа компрессора автоматически прекращается:

Перегрузка

В текущем режиме эксплуатации компрессор/аккумулятор потребляет очень большое количество тока. В этом случае выключите компрессор и прекратите применение, из-за которого произошла его перегрузка. Затем включите компрессор для перезапуска. Если компрессор не запускается, это означает перегрев аккумулятора. В этом случае дайте аккумулятору остыть перед повторным включением компрессора.

Низкое напряжение аккумулятора

Компрессор не работает из-за слишком низкого уровня заряда аккумулятора. При включении инструмента двигатель запускается и вскоре останавливается. В этом случае снимите и подзарядите блок аккумулятора.

Защита от других неполадок

Система защиты также рассчитана на другие неполадки, способные вывести компрессор из строя, и обеспечивает автоматический останов инструмента. В случае временной остановки или прекращения работы компрессора выполните все перечисленные ниже действия для устранения причин остановки.

1. Выключите компрессор и снова включите его для перезапуска.
2. Зарядите аккумулятор или замените его на заряженный.
3. Дайте компрессору и аккумулятору остыть.

Если после возврата системы защиты в исходное состояние ситуация не изменится, обратитесь в сервисный центр Makita.

ЭКСПЛУАТАЦИЯ

Установка или снятие блока аккумулятора

▲ВНИМАНИЕ: Обязательно выключайте инструмент перед установкой и извлечением аккумулятора блока.

▲ВНИМАНИЕ: При установке и извлечении аккумулятора блока крепко удерживайте инструмент и аккумуляторный блок. Если не соблюдать это требование, они могут выскользнуть из рук, что приведет к повреждению инструмента, аккумулятора блока и травмированию оператора.

► **Рис.2:** 1. Красный индикатор 2. Кнопка 3. Блок аккумулятора

Для снятия аккумулятора блока нажмите кнопку на лицевой стороне и извлеките блок.

Для установки блока аккумулятора совместите выступ блока аккумулятора с пазом в корпусе и задвиньте его на место. Устанавливайте блок до упора, чтобы он зафиксировался с небольшим щелчком. Если вы видите красный индикатор, как показано на рисунке, он не зафиксирован полностью.















▲ВНИМАНИЕ: Обязательно устанавливайте блок аккумулятора до конца, чтобы красный индикатор не был виден. В противном случае блок аккумулятора может выпасть из инструмента и нанести травму вам или другим людям.

▲ВНИМАНИЕ: Не прилагайте чрезмерных усилий при установке аккумулятора блока. Если блок не двигается свободно, значит он вставлен неправильно.

Индикация оставшегося заряда аккумулятора

Нажмите кнопку проверки на аккумуляторном блоке для проверки заряда. Индикаторы загорятся на несколько секунд.

► **Рис.3:** 1. Индикаторы 2. Кнопка проверки

Индикаторы			Уровень заряда
 Горит	 Выкл.	 Мигает	
			от 75 до 100%
			от 50 до 75%
			от 25 до 50%
			от 0 до 25%
			Зарядите аккумуляторную батарею.
			Возможно, аккумуляторная батарея неисправна.

ПРИМЕЧАНИЕ: В зависимости от условий эксплуатации и температуры окружающего воздуха индикация может незначительно отличаться от фактического значения.

ПРИМЕЧАНИЕ: Первая (дальняя левая) индикаторная лампа будет мигать во время работы защитной системы аккумулятора.

Описание операции

▲ОСТОРОЖНО: Опасность шума

- Используйте средства защиты органов слуха, позволяющие оберегать уши от шума выхлопа и шума, создаваемого во время работы.

Сливной вентиль:

Сливной вентиль располагается у дна воздухохраника и используется для слива конденсата по окончании каждого использования.

Система автоматического отключения:

В случае автоматического отключения компрессора до момента достижения его нормального давления отсечки :

1. Переведите переключатель Вкл/Авто-Выкл в положение "Выкл".
2. Снимите блок аккумулятора.
3. Дождитесь остывания компрессора (около 10 мин.).
4. Установите блок аккумулятора.
5. Переведите переключатель Вкл/Авто-Выкл в положение "Вкл/Авто".

Переключатель ВКЛ/АВТО-ВЫКЛ:

Переведите данный переключатель во включенное положение (I) для обеспечения автоматической подачи питания на реле давления и в выключенное положение (0) для снятия питания по окончании использования компрессора или при оставлении компрессора без присмотра.

▲ОСТОРОЖНО: Обязательно переводите переключатель Вкл/Авто-Выкл в выключенное положение (0) на то время, когда он не используется.

▲ВНИМАНИЕ: При переноске инструмента переводите переключатель Вкл/Авто-Выкл в выключенное положение (0).

Воздушный фильтр (воздухозаборник):

Воздушный фильтр следует постоянно содержать в чистоте. Не эксплуатируйте компрессор с извлеченным из него воздушным фильтром. При загрязнении воздушного фильтра компрессор не работает на полную мощность. Перед использованием компрессора обязательно проверяйте чистоту воздушного фильтра. В случае загрязнения воздушного фильтра его следует очистить либо заменить фильтрующий элемент.

Насос воздушного компрессора:

Сжатие воздуха достигается перемещением поршня вверх-вниз внутри цилиндра. При движении поршня вниз происходит втягивание воздуха через всасывающий клапан. Выпускной клапан остается закрытым. При движении поршня вверх происходит сжатие воздуха. Всасывающий клапан закрывается, и сжатый воздух вытесняется через выпускной клапан через выходной патрубок и обратный клапан в воздухохраник. Пригодный для использования воздух может быть получен только после того, как компрессор поднимет давление в воздухохранике выше уровня, требуемого на воздухоотводном штуцере.

Обратный клапан:

Во время работы воздушного компрессора обратный клапан находится в "открытом" положении, позволяя сжатому воздуху поступать в воздухохраник.

При достижении компрессором давления "отключения" обратный клапан "закрывается", позволяя воздуху внутри воздухохраника оставаться под давлением.

Реле давления:

Реле давления автоматически запускает двигатель при снижении давления в воздухохранике до давления "включения", установленного на заводе-изготовителе. Оно же останавливает двигатель при достижении в воздухохранике давления "отключения", установленного на заводе-изготовителе.

Предохранительный клапан:

Если реле давления не отключает воздушный компрессор при достижении давления "отключения", то предохранительный клапан обеспечивает защиту от высокого давления за счет "выталкивания" при установленном на заводе-изготовителе давлении, несколько превышающем давление "отключения", установленное для реле давления.

Выходной манометр:

Выходной манометр показывает давление воздуха с выходной стороны регулятора. Это давление управляется регулятором и всегда меньше или равно давлению в баке.

Манометр бака:

Манометр бака показывает давление воздуха в баке.

Регулятор:

Давление воздуха, поступающего из воздухохраника, управляется поворотной ручкой регулятора. Чтобы увеличить давление, вращайте поворотную ручку по часовой стрелке, а чтобы уменьшить давление — против часовой стрелки. Во избежание незначительной корректировки после изменения установленного давления следует приближаться к нужному давлению от более низкого. При уменьшении с более высокого до более низкого давления следует сначала уменьшить его до уровня ниже желаемого. В зависимости от потребностей каждого конкретного вспомогательного приспособления в воздухе регулируемое на выходе давление воздуха может корректироваться во время использования такого приспособления.

Воздухоотводный штуцер:

Для пневматического инструмента с регулярным давлением используйте максимальное выходное давление: 0,93 МПа (9,3 бар).

При использовании покупного быстросъемного соединителя установите его на воздухоотводный штуцер с помощью двух гаечных ключей, как показано на рисунке.

- **Рис.4:**
1. Воздухоотводный штуцер
 2. Быстросъемный соединитель
 3. Гаечный ключ

ПРИМЕЧАНИЕ: Если быстросъемный соединитель не имеет какого-либо воздухо непроницаемого уплотнения, рекомендуется применение адекватной меры, например использование герметизирующую ленту.

Контрольный список ежедневных запусков

⚠ ОСТОРОЖНО: Не пользуйтесь электроинструментом с неисправным выключателем. Любой электроинструмент, который не может управляться выключателем, представляет опасность и должен быть отремонтирован.

Соединительные шланги

⚠ ОСТОРОЖНО: Риск небезопасной эксплуатации

- При установке шланга плотно зажимайте его в руке, чтобы он не вырвался. Потеря контроля над шлангом может привести к травме и повреждению имущества.
- Обязательно соблюдайте все правила безопасности, рекомендуемые производителями шлангов, соединителей, пневматических инструментов и принадлежностей, а также всем правилам безопасности, установленным для воздушного компрессора. Соблюдение этого правила снизит опасность получения тяжелых травм.

1. Прежде чем подсоединять воздушный шланг или принадлежности, убедитесь в том, что переключатель Вкл/Авто-Выкл установлен в положение "Выкл", аккумулятор снят, а регулятор подачи воздуха или запорный вентиль закрыт.

2. Подсоедините шланг и принадлежности. Слишком большое давление воздуха вызывает опасность разрыва. Проверяйте максимально допустимое давление, установленное производителем для пневматических инструментов и принадлежностей. Давление на выходе регулятора ни в коем случае не должно превышать максимально допустимое давление.

ПРИМЕЧАНИЕ: Рекомендуется давление воздуха выше 0,7 МПа (7 бар). Подающие шланги должны оснащаться предохранительным шнуром, например проволочным тросом.

3. Установите блок аккумулятора и переведите переключатель Вкл/Авто-Выкл в положение "Вкл/Авто" для образования давления в баке. Двигатель остановится при достижении давления "отключения" в баке.

4. Откройте регулятор, повернув его по часовой стрелке. Установите регулятор на нужное значение давления. Компрессор готов к использованию.

5. Воздушный компрессор обязательно должен эксплуатироваться в хорошо проветриваемых помещениях, не содержащих паров бензина или других растворителей. Запрещается эксплуатация компрессора вблизи зоны распыления.

По окончании работы:

Отсоединение шлангов

⚠ ОСТОРОЖНО: Риск небезопасной эксплуатации

- При отсоединении шланга плотно зажмите его в руке, чтобы он не вырвался. Потеря контроля над шлангом может привести к травме и повреждению имущества.
- В воздухосборниках содержится воздух под высоким давлением. Не держите лицо и другие части тела вблизи выходного отверстия слива. При выполнении слива обязательно надевайте защитные очки одобренного типа с боковыми щитками, поскольку сливаемые отходы могут разлетаться вверх в направлении лица.

1. Установите переключатель Вкл/Авто - Выкл в положение "Выкл" и снимите блок аккумулятора.
2. Поверните регулятор против часовой стрелки для установки выходного давления на ноль.
3. Отсоедините пневматический инструмент или приспособление.
4. Откройте сливной вентиль, расположенный в нижней части воздухосборника. При опорожнении воздухосборника давление в баке должно быть ниже 0,14 МПа (1,4 бар).
5. Наклоните бак таким образом, чтобы сливной вентиль находился прямо под ним, и опорожните его.

⚠ ОСТОРОЖНО: Опасность разрыва

Наклоните бак для его опорожнения.

⚠ ОСТОРОЖНО: Для опорожнения бака медленно откройте сливной вентиль и наклоните компрессор, чтобы слить накопившуюся воду. Не держите лицо и глаза вблизи сливного вентиля.

⚠ ОСТОРОЖНО: В ВОЗДУХОСБОРНИКЕ КОНДЕНСИРУЕТСЯ ВОДА. ЕСЛИ ЕЕ НЕ СЛИВАТЬ, ТО ОНА ВЫЗОВЕТ КОРРОЗИЮ МАТЕРИАЛА ВОЗДУХОСБОРНИКА И ОСЛАБИТ ПРОЧНОСТЬ ЕГО КОНСТРУКЦИИ, ЧТО ПРИВЕДЕТ К ВОЗНИКНОВЕНИЮ ОПАСНОСТИ РАЗРЫВА ВОЗДУХОСБОРНИКА.

ПРИМЕЧАНИЕ: Опасность повреждения имущества

Обязательно сливайте воду из воздухосборника. В воде могут содержаться масло и ржавчина, образующие загрязнения.

ПРИМЕЧАНИЕ: Если сливной вентиль перекрыт, полностью стравите давление воздуха. После этого вентиль можно снять и очистить, а затем снова установить на место.

ПРИМЕЧАНИЕ: Сжатый воздух образует конденсат, который скапливается в баке, фильтре или других деталях. Конденсат содержит смазочное масло и/или вещества, которые могут подпадать под регулирование. При утилизации конденсата выполняйте нормативные требования, действующие в вашем регионе.

6. После слива воды закройте сливной вентиль. Теперь воздушный компрессор может быть помещен на хранение.

⚠ОСТОРОЖНО: Опорожняйте воздухо-борник надлежащим образом. Неправильное опорожнение воздухоборника может привести к коррозии и возможному разрыву бака. В результате разрыва бака возможны травмы и повреждение имущества.

ОБСЛУЖИВАНИЕ

⚠ОСТОРОЖНО: Ни в коем случае не используйте воздушный компрессор при нарушении его нормальной работы.

В случае обнаружения признаков ненормальной работы воздушного компрессора с появлением необычных шумов или вибраций немедленно прекратите его использование и обратитесь за ремонтом в авторизованный сервисный центр Makita.

⚠ОСТОРОЖНО: Используйте только оригинальные запасные части Makita.

При использовании запасных частей, произведенных не компанией Makita, может привести к аннулированию гарантии, а также возникновению неисправностей и причинению травм. Оригинальные запасные части Makita можно приобрести у авторизованного дилера.

⚠ОСТОРОЖНО: ПРИ ПОДАЧЕ ПИТАНИЯ АГРЕГАТ АВТОМАТИЧЕСКИ ВКЛЮЧАЕТ РАБОЧИЙ ЦИКЛ. ПРИ ВЫПОЛНЕНИИ ТЕХНИЧЕСКОГО ОБСЛУЖИВАНИЯ МОЖНО ОКАЗАТЬСЯ ПОД ВОЗДЕЙСТВИЕМ ИСТОЧНИКОВ НАПРЯЖЕНИЯ, СЖАТОГО ВОЗДУХА И ДВИЖУЩИХСЯ ДЕТАЛЕЙ. ВОЗМОЖНО ПРИЧИНЕНИЕ ТРАВМ. ПЕРЕД ВЫПОЛНЕНИЕМ ЛЮБЫХ ОПЕРАЦИЙ ПО ТЕХНИЧЕСКОМУ ОБСЛУЖИВАНИЮ ИЛИ РЕМОНТУ СЛЕДУЕТ ВЫКЛЮЧИТЬ ИНСТРУМЕНТ, СНЯТЬ БЛОК АККУМУЛЯТОРА И ПОЛНОСТЬЮ СТРАВИТЬ ДАВЛЕНИЕ ВОЗДУХА.

⚠ВНИМАНИЕ: Перед проведением проверки или работ по техобслуживанию всегда проверяйте, что инструмент выключен, а блок аккумулятора снят.

ПРИМЕЧАНИЕ: Запрещается использовать бензин, растворители, спирт и другие подобные жидкости. Это может привести к обесцвечиванию, деформации или растрескиванию.

Для обеспечения БЕЗОПАСНОСТИ и НАДЕЖНОСТИ оборудования ремонт, любое другое техобслуживание или регулировку необходимо производить в уполномоченных сервис-центрах Makita или сервис-центрах предприятия с использованием только сменных частей производства Makita.

Для обеспечения эффективной работы и продления срока службы воздушно-компрессорного агрегата следует подготовить и выполнять график периодического обслуживания. Изложенная ниже процедура адаптирована под ежедневно функционирующий агрегат при нормальных условиях работы. При необходимости график должен быть изменен с учетом условий, в которых используется компрессор. Изменения будут зависеть от часов наработки и условий работы. Компрессорные агрегаты, работающие в условиях чрезвычайной загрязненности и/или неблагоприятной среде, потребуют проведения всех профилактических проверок с большей частотой.

Процедура технического обслуживания

1. Слейте воду из воздухоборника, всех влагоотделителей или регуляторов воздушных фильтров.
2. Проверьте агрегат на наличие любых посторонних шумов и/или вибраций.
3. Осмотрите воздушный фильтр и замените его в случае необходимости.
4. Проверьте линии подачи сжатого воздуха и фитинги на наличие утечек и устраните их в случае необходимости. Проверяйте состояние обратного клапана через каждый год эксплуатации или в случае подозрения на наличие какой-либо проблемы. Замените его в случае повреждения или износа.
5. Обеспечьте плотность крепления всех винтов, болтов и крышек. Периодически проверяйте их состояние.

⚠ОСТОРОЖНО: Обеспечьте надлежащее усилие затяжки всех винтов, болтов и крышек. В случае ослабления винтов, пластин или крышек возможно причинение травм или имущества.

Рекомендуемый интервал осмотра и технического обслуживания

Осмотр и техническое обслуживание компрессора должны проводиться в сроки, указанные в приведенной ниже таблице.

Деталь	Действие	Ежедневно (до/после использования)	Еженедельно	Ежемесячно	Ежеквартально
Целиком	Проверить наличие посторонних шумов и вибраций	✓	-	-	-
	Очистить от грязи и пыли сухим воздухом.	-	✓	-	-
Линии подачи воздуха и фитинги	Проверить наличие утечек	✓	-	-	-
Воздухосборник	Выпустить весь воздух и слить конденсат из воздухосборника (открыть сливной вентиль).	✓	-	-	-
	Проверить наличие царапин, вмятин или утечек.	✓	-	-	-
	Проверить наличие ржавчины, точечных дефектов и других изъянов, способных понизить степень безопасности.	-	-	-	✓
Болты и гайки	Проверить плотность затяжки.	-	✓	-	-
Ручка	Стереть масло и смазку.	-	✓	-	-
Давление отключения	Проверить и отрегулировать.	-	✓	-	-
Воздушный фильтр	Очистить или заменить при необходимости.	-	-	✓	-

Смазка

Данный воздушный компрессор оснащен безмасляным насосом, рассчитанным на длительный срок службы без технического обслуживания.

Хранение

Перед помещением воздушного компрессора на хранение необходимо выполнить следующее:

- Ознакомиться с разделами "ОБСЛУЖИВАНИЕ" и "ЭКСПЛУАТАЦИЯ" и при необходимости выполнить техническое обслуживание. Обязательно слейте воду из воздухосборника.
- Обеспечьте защиту воздушного шланга от повреждений (например, в результате хождения или наезда).

Храните воздушный компрессор в чистом и сухом месте.

ПОИСК И УСТРАНЕНИЕ НЕИСПРАВНОСТЕЙ

Прежде чем обращаться за ремонтом, проведите самостоятельный осмотр. В случае обнаружения какой-либо проблемы, не описанной в руководстве, не пытайтесь разобрать инструмент.

Состояние неисправности	Возможная причина (неисправности)	Способ устранения
Компрессор не функционирует.	Слишком низкий уровень остаточной емкости аккумулятора.	Подзарядите блок аккумулятора.
	Неисправность реле давления.	Обратитесь в местный авторизованный центр для ремонта.
	Давление в баке превышает давление включения, установленное для реле давления.	Компрессор включается при снижении давления в баке до давления включения.
	Сработала система автоматического отключения.	Выключите компрессор и снимите блок аккумулятора после остывания компрессора.
	Неисправность двигателя.	Обратитесь в местный авторизованный центр для ремонта.
Стравливание предохранительного клапана	Слишком высокое давление отключения, установленное для реле давления.	Обратитесь в местный авторизованный центр для ремонта.
	Неисправность предохранительного клапана.	Обратитесь в местный авторизованный центр для ремонта.
Множественное срабатывание системы автоматического отключения.	Плохая вентиляция. Слишком высокая температура в помещении.	Переместите компрессор в хорошо проветриваемое место.
	Электрическая перегрузка.	Выключите компрессор и дайте ему остыть; снимите блок аккумулятора и установите его снова.
	Неисправность двигателя.	Обратитесь в местный авторизованный центр для ремонта.
Непрерывная утечка воздуха после остановки компрессора.	Линии подачи воздуха и фитинги.	Проверьте все соединения с помощью мыльного раствора и затяните их.
	Ослабьте или откройте сливной вентиль.	Затяните/закройте сливной вентиль.
	Утечка воздуха из обратного клапана.	Обратитесь в местный авторизованный центр для ремонта.
Компрессор работает непрерывно	Загрязнение воздушного фильтра.	Очистите воздушный фильтр или замените фильтрующий элемент.
	Неисправность линий подачи воздуха и фитингов	Проверьте все соединения и затяните или замените их.
	Ослабьте или откройте сливной вентиль.	Затяните/закройте сливной вентиль.
	Неисправность реле давления.	Обратитесь в местный авторизованный центр для ремонта.
	Чрезмерный расход воздуха.	Уменьшите расход воздуха. Причиной может являться недостаточно большой размер компрессора для требований, предъявляемых инструментом. Воздушные компрессоры рекомендуются эксплуатировать с коэффициентом рабочего цикла не более 50%.
	Неисправность насоса воздушного компрессора (Износ поршневых колец или поломка входных/выходных клапанов)	Обратитесь в местный авторизованный центр для ремонта.

ДОПОЛНИТЕЛЬНЫЕ ПРИНАДЛЕЖНОСТИ

⚠ ОСТОРОЖНО: Данные принадлежности или приспособления рекомендуются для использования с инструментом Makita, указанным в настоящем руководстве. Использование любых других принадлежностей или приспособлений может привести к тяжелым травмам.

⚠ ОСТОРОЖНО: Используйте принадлежности или приспособления Makita только по назначению. Неправильное использование принадлежности или приспособления может привести к тяжелым травмам.

Если вам необходимо содействие в получении дополнительной информации по этим принадлежностям, свяжитесь с вашим сервис-центром Makita.

- Пневматический шланг
- Оригинальный аккумулятор и зарядное устройство Makita

ПРИМЕЧАНИЕ: Некоторые элементы списка могут входить в комплект инструмента в качестве стандартных приспособлений. Они могут отличаться в зависимости от страны.

TEHNIČNI PODATKI

Model:	AC001G
l/min @ 0,62 MPa (l/min @ 6,2 bar)	34 l/min
Vklopni tlak	0,72 MPa (7,2 bar)
Izklopni tlak	0,93 MPa (9,3 bar)
Največji tlak na izhodu	0,93 MPa (9,3 bar)
Vrtina x hod x količina	36 mm x 30 mm x 1
Število vrtljajev motorja	6.000 min ⁻¹
Velikost rezervoarja	7,6 l
Mazanje	Brez olja
Nazivna napetost	D.C. največ 36 V – 40 V
Mere (D x Š x V)	302 mm x 434 mm x 382 mm
Neto teža	11,6 - 12,2 kg

- Ker nenehno opravljamo raziskave in razvijamo svoje izdelke, se lahko tehnični podatki v tem dokumentu spremenijo brez obvestila.
- Tehnični podatki in baterijski vložki se lahko razlikujejo glede na državo uporabe izdelka.

Uporabna akumulatorska baterija in polnilnik

Baterijski vložek	BL4020 / BL4025 / BL4040* / BL4050F* * : Priporočeni akumulator
Polnilnik	DC40RA/DC40RB/DC40RC







- Nekatere zgoraj navedene akumulatorske baterije in polnilniki morda v vaši državi prebivališča niso na voljo.

⚠ OPOZORILO: Uporabljajte le zgoraj navedene akumulatorske baterije in polnilnike. Uporaba drugih akumulatorskih baterij in polnilnikov lahko povzroči telesne poškodbe in/ali požar.

OPOMBA: Akumulatorska baterija in polnilnik nista priložena.

Simboli

Naslednji simboli se lahko uporabljajo v povezavi s strojem. Pred uporabo izdelka se obvezno seznanite z njihovim pomenom.

	Preberite navodila za uporabo.
	Potrebna je posebna pozornost in previdnost.
	Nevarnost električnega udara. Pozor: pred vsako izvedbo dela na kompresorju je treba odstraniti akumulatorsko baterijo.
	Nevarnost visokih temperatur. Pozor: kompresor vključuje dele, ki lahko dosežejo visoke temperature.
	Obstaja nevarnost nenamernega zagona. Pozor: v primeru izpada električne energije in poznejše ponastavitve se lahko kompresor samodejno zažene.
	Nosite zaščitna očala.



Uporabljajte zaščito za sluh.



Samo za evropske države
Zaradi prisotnosti nevarnih komponent v opremi imajo lahko uporabljena električna in elektronska oprema, akumulatorji in baterije negativen vpliv na okolje in zdravje ljudi.

Električnih in elektronskih naprav ali baterij ne odlagajte med gospodinjne odpadke! Skladno z evropsko Direktivo o odpadni električni in elektronski opremi, o akumulatorjih in baterijah ter odpadnih akumulatorjih in baterijah ter njeno uporabo v državnih zakonih morate rabljeno električno in elektronsko opremo, baterije in akumulatorje zbirati ločeno ter dostaviti na posebno zbiralno mesto za komunalne odpadke, ki deluje skladno s predpisi za zaščito okolja. To nakazuje simbol prečrtanega smetnjaka s kolesi, ki je natisnjen na opremi.



Zajamčena raven zvočne moči v skladu z direktivo EU o hrupu na prostem.
Zajamčena raven zvočne moči v skladu z direktivo UKCA o hrupu na prostem.



Hrup

Običajna A-ovrednotena raven hrupa v skladu z EN ISO 3744: 2010:

Raven zvočnega tlaka (L_{pA}): 68 dB (A)

Odstopanje (K): 2,5 dB (A)

Nivo hrupa med delom lahko preseže 80 dB (A).

OPOMBA: Navedene vrednosti oddajanja hrupa so bile izmerjene v skladu s standardnimi metodami testiranja in se lahko uporabljajo za primerjavo orodij.

OPOMBA: Navedene vrednosti oddajanja hrupa se lahko uporabljajo tudi pri predhodni oceni izpostavljenosti.

⚠ OPOZORILO: Uporabljajte zaščito za sluh.

⚠ OPOZORILO: Oddajanje hrupa med dejansko uporabo električnega orodja se lahko razlikuje od navedenih vrednosti, odvisno od načina uporabe orodja in predvsem vrste obdelovanca.

⚠ OPOZORILO: Upravljalavec mora za lastno zaščito poznati varnostne ukrepe, ki temeljijo na oceni izpostavljenosti v dejanskih pogojih uporabe (poleg časa proženja je treba upoštevati celoten delovni cikel, vključno s časom, ko je orodje izklopljeno, in časom, ko deluje v prostem teku).

Izjava o skladnosti

Samo za evropske države

Izjava o skladnosti je vključena v dodatku A, ki je priložen tem navodilom za uporabo.

POMEMBNA VARNOSTNA NAVODILA

SHRANITE TA NAVODILA.

⚠ OPOZORILO:

- **ZARADI NEPRAVILNE UPORABE OZIROMA VZDRŽEVANJA TEGA IZDELKA LAHKO PRIDE DO HUDIH TELESNIH POŠKODB IN MATERIALNE ŠKODE.**
- **PRED UPORABO TE OPREME JE TREBA PREBRATI IN PRAVILNO RAZUMETI VSA OPOZORILA IN NAVODILA ZA UPRAVLJANJE.**
- Hranite ta navodila za poznejšo uporabo in jih posredujte še drugim. Kompresor in pnevmatska orodja posojajte le osebam z ustreznimi izkušnjami (posredujte jim tudi navodila za uporabo).
- Neizkušeni upravljalci ali taki, ki prvič uporabljajo kompresor, morajo opraviti ustrezno usposabljanje. Nikoli ne dovolite, da bi kompresor in pnevmatska orodja uporabljali otroci ali osebe, ki niso seznanjene z navodili za uporabo.

⚠ OPOZORILO:

Varnost delovnega območja

- **Delovno območje mora biti čisto in dobro osvetljeno. Neurejena in temna območja povečajo možnost nezgode.**
- **Kompresorja ne uporabljajte v eksplozivnih območjih, kjer so prisotne vnetljive tekočine, plini ali prah. Kompresor ustvari iskre, ki lahko povzročijo vžig prahu ali hlapih.**
- **Prisotne osebe in otroci se ne smejo približevati upravljalcu pnevmatskega orodja med delom. Motnje lahko povzročijo izgubo nadzora nad orodjem. Osebe v delovnem območju zaščitite pred letječimi ostanki, kot so drobcini in iskre. Po potrebi zagotovite zaščite ali pregrade. Otrokom vstop v delovno območje ni dovoljen.**
- **Ustrezna temperatura prostora je +5 °C do +30 °C. (0 °C do +40 °C pri največji moči delovanja)**

⚠ OPOZORILO:

Tveganje za nevarno delovanje

KAJ SE LAHKO ZGODI

Zaradi nevarnega delovanja kompresorja lahko pride do hudih telesnih poškodb.

KAKO TO PREPREČITE

- Pomembno je, da preberete in pravilno razumete vsa navodila in opozorila v tem priročniku.
- Seznanite se z delovanjem in s funkcijami za upravljanje zračnega kompresorja.
- Poskrbite, da se v delovnem območju ne zadržujejo osebe in živali ter da je brez ovir.
- Zračni kompresor vedno hranite izven dosega otrok.
- Izdelka ne uporabljajte, ko ste utrujeni oziroma pod vplivom alkohola ali drog. Bodite pozorni ves čas. Motnje lahko povzročijo izgubo nadzora nad orodjem.
- Nikoli ne onemogočite varnostnih funkcij tega izdelka.
- V delovnem območju imejte gasilni aparat.
- Naprave ne uporabljajte, če njeni deli manjkajo ali so zlomljeni oziroma če vključuje nepooblaščen dele.
- Pred uporabo vedno preverite, ali je kompresor varen za uporabo. Če premikajoči se deli niso poravnani ali se zatikajo oziroma je kakšen del zlomljen ali je prišlo do druge okvare delovanja, pred uporabo kompresor servisirajte. Veliko nesreč se zgodi zaradi slabo vzdrževanih izdelkov.

⚠ OPOZORILO:

Nevarnost eksplozije posode za zrak



KAJ SE LAHKO ZGODI

Zaradi naslednjega se lahko zmožljivost posode zmanjša, kar LAHKO POVZROČI MOČNO EKSPLOZIVO POSODE IN POSLEDIČNO HUDE TELESNE POŠKODBE:

- Neustrezno odvajanje kondenzirane vode iz posode, kar povzroči rjavljenje in tanjšanje stene posode.
- Spreminjanje ali poskus popravila posode.
- Nepooblaščen spreminjanje tlačnega stikala, varnostnega ventila ali drugih delov, ki nadzirajo tlak v posodi.

KAKO TO PREPREČITE

- Posodo za zrak praznite dnevno oziroma po vsaki uporabi. Če začne posoda puščati, jo takoj zamenjajte z novo ali v celoti zamenjajte kompresor.
- V posodo za zrak ne vrtajte, je varite ali kakor koli spreminjajte, sicer se bo njena zmogljivost zmanjšala. Posoda se lahko razpoči ali eksplodira. Zamenjajte jo z novo posodo za zrak.
- Upoštevajte priporočila proizvajalca opreme in nikoli ne presežite največjega dovoljenega nazivnega tlaka priključkov. Kompresorja nikoli ne uporabljajte za napihovanje majhnih predmetov z nizkim tlakom, kot so otroške igrače, nogometne žoge, žoge za košarko itd.

⚠ OPOZORILO:

Obstaja nevarnost razpočenja priključkov in dodatne opreme



KAJ SE LAHKO ZGODI

- Če presežete nazivni tlak pnevmatskih orodij, pršilnih pištol, dodatne opreme, ki deluje na zrak, pnevmatik IN drugih napihljivih izdelkov, lahko eksplodirajo ali se razletijo, zaradi česar lahko pride do hudih telesnih poškodb.
- Vedno upoštevajte varnostne zahteve proizvajalca pnevmatskega orodja in varnostne zahteve za zračni kompresor. S tem boste zmanjšali tveganje za hude telesne poškodbe.

⚠ OPOZORILO:

Obstaja nevarnost pri napihovanju pnevmatik

KAJ SE LAHKO ZGODI

Preveč napolnjene pnevmatike lahko povzročijo hude telesne poškodbe in materialno škodo.

KAKO TO PREPREČITE

- Pred vsako uporabo preverite tlak v pnevmatikah z merilnikom tlaka. Pri napihovanju pnevmatik preverite ustrezen tlak, ki je naveden na bočnici pnevmatike.

OPOMBA: Z opremo, ki se uporablja za napihovanje pnevmatik (npr. posode za zrak in kompresorji), je mogoče zelo hitro napolniti majhne pnevmatike ali podobne izdelke. Prilagodite dovod zraka, tako da bo enak ali manjši od nazivnega tlaka pnevmatike. Da preprečite prekomerno napolnjenost, dovajajte zrak postopno in z merilnikom tlaka večkrat preverite zračni tlak v pnevmatiki.

⚠ OPOZORILO:

Nevarnost električnega udara



KAJ SE LAHKO ZGODI

Zračni kompresor deluje na elektriko. Če ga ne uporabljate pravilno, lahko pride do električnega udara (kot to velja za druge električne naprave).

KAKO TO PREPREČITE

- Električne napeljave in popravila tega izdelka sme izvajati samo usposobljeni serviser ali električar z licenco v skladu z nacionalnimi in lokalnimi predpisi glede električne napeljave.
- Kompresorja ne uporabljajte zunaj, kadar dežuje, oziroma v mokrem okolju.
- Nikoli ne uporabljajte kompresorja, če so ščitniki ali pokrovi poškodovani ali odstranjeni.
- Za zmanjšanje nevarnosti električnega udara naprave ne izpostavljajte dežju. Napravo hranite v notranjih prostorih.
- Kompresorja ne izpostavljajte dežju ali mokrim pogojem. Voda, ki prodre v kompresor, bo povzročala nevarnost električnega udara.
- Izogibajte se stiku z ozemljenimi površinami, kot so cevi, radiatorji, štedilniki in hladilniki. Če je vaše telo ozemljeno, obstaja večja nevarnost električnega udara.

⚠ OPOZORILO:

Nevarnost eksplozije ali požara



KAJ SE LAHKO ZGODI

Ko se kompresor zažene oziroma ustavi, so iskre med električnimi kontakti v motorju in tlačnem stikalu povsem običajne. Kompresorja nikoli ne uporabljajte v okolju, kjer so prisotni vnetljivi hlapi. To lahko povzroči hude telesne poškodbe.

KAKO TO PREPREČITE

- Vedno uporabljajte kompresor v dobro prezračenem območju, kjer ni hlapov bencina ali topil.
- V omejenem območju ne uporabljajte vnetljive tekočine.
- Vedno prezračite območje pršenja.
- Med pršenjem ne kadite in ne pršite v smeri iskre oziroma ognja.
- Kompresorje postavite čim dlje od območja pršenja – od območja pršenja in vseh vnetljivih snovi naj bodo oddaljeni najmanj 6,1 m.
- Vnetljive snovi hranite na varnem mestu, ločeno od kompresorja.

OPOZORILO:

Tveganje za dihala



KAJ SE LAHKO ZGODI

- Stisnjen zrak, ki prihaja iz kompresorja, je nevaren za dihala. Tok zraka lahko vsebuje ogljikov monoksid ali druge hlapne oziroma delce iz posode in drugih delov kompresorja.
- Pršilne snovi (npr. barva, topila za barve, sredstvo za odstranjevanje barve, insekticidi, herbicidi itd.) vsebujejo škodljive hlapne in strupe.
- Vdihovanje hlapov iz kompresorja ali hlapov pršilnih snovi lahko povzroči hude telesne poškodbe.

KAKO TO PREPREČITE

- Nikoli ne vdihujte zraka iz kompresorja, bodisi neposredno ali prek dihalne naprave, ki je priključena na kompresor.
- Delajte v območju z ustreznim križnim prezračevanjem.
- Preberite in upoštevajte varnostna navodila, ki so navedena na oznaki ali varnostnem listu za snov, ki jo pršite. Uporabljajte odobren respirator, ki je zasnovan za vašo specifično uporabo.
- Ne prenašajte kompresorja medtem, ko barvate.

OPOZORILO:

Nevarnost hrupa

- Uporabljajte zaščito za sluh, da zaščitite svoja ušesa pred izpušnim hrupom in hrupom med delovanjem.

OPOZORILO:

Nevarnost stisnjenega zraka



KAJ SE LAHKO ZGODI

Tok stisnjenega zraka lahko povzroči poškodbe mehkega tkiva ter letenje umazanije, drobcov, delcev in majhnih predmetov z veliko hitrostjo, zaradi česar lahko pride do telesnih poškodb ali materialne škode.

KAKO TO PREPREČITE

- Med uporabo ali vzdrževanjem kompresorja vedno nosite odobrena zaščitna očala s stransko zaščito.
- Šob in pršilnikov nikoli ne usmerjajte proti delom telesa oziroma drugim osebam ali živalim.
- Pred vzdrževanjem in priključitvijo orodja ali dodatne opreme vedno izklopite kompresor in odvedite tlak iz cevi za zrak.

OPOZORILO:

Nevarnost premikajočih se delov



KAJ SE LAHKO ZGODI

Kompresor se samodejno zažene, ko je stikalo On/Auto-Off v položaju On/Auto (vklopljeno/samodejno). Če poskušate popraviti ali vzdrževati kompresor medtem, ko deluje ali je priključen v električno omrežje, se lahko izpostavite premikajočim se delom. Ti premikajoči se deli lahko povzročijo hude telesne poškodbe.

KAKO TO PREPREČITE

- Vedno izklopite stikalo On/Auto-Off in odstranite akumulatorsko baterijo. Pred vzdrževanjem ali popravilom sprostite zračni tlak iz posode in drugih priključkov.
- Nikoli ne uporabljajte kompresorja, če so ščitniki ali pokrovi poškodovani ali odstranjeni.
- Ne približujte las, obleke in rokavic premikajočim se delom. Ohlapna oblačila, nakit in dolgi lasje se lahko ujamejo v premikajoče se dele.
- Prav tako se ne dotikajte prezračevalnih rež, ki lahko prekrivajo premikajoče se dele.

OPOZORILO:

Nevarnost opeklin

- **Ne uporabljajte prenosnega kompresorja, kadar so vrata ali ohišja odprta!**
- **Ne odpirajte zapornega ventila, dokler cev za zrak ni priključena!**



KAJ SE LAHKO ZGODI

Stik z vročimi deli, kot je glava kompresorja ali odvodne cevi, lahko povzroči hude opekline kože.

KAKO TO PREPREČITE

- Med uporabo ali takoj po uporabi kompresorja se nikoli ne dotikajte vročih delov. Z roko ne segajte okrog zaščitnega ohišja in ne začnite z vzdrževanjem, dokler se kompresor ne ohladi.
- Kompresor premikajte oziroma prenašajte tako, da ga vedno držite za ročaj.
- Med uporabo kompresorja in eno uro po tem se ne dotikajte delov, kot so valji, glava valja in izpušna cev. Ti deli se segrejejo in lahko povzročijo opekline.

OPOZORILO:

Prenašanje

- **S kompresorjem rokujte, ga dvigujte, premikajte oziroma prenašajte tako, da ga vedno držite za ročaj. Zračnega kompresorja ne vlecite oziroma prenašajte tako, da ga držite za cev. Tako lahko poškodujete kompresor in/ali cev.**

- Kompressor vedno pravilno prenašajte. Zaradi nepravilnega prenašanja in dvigovanja se lahko kompressor poškoduje.
 - Največji naklon pri vlečenju je najmanj 30°.
 - Ne uporabljajte vlečnih vozil.
 - Kompresorja ne postavljajte v vnetljivo, eksplozivno ali erozijsko delovno okolje.
 - Da preprečite nenamerni zagon, upoštevajte naslednje:
 - ne prenašajte kompresorja na dolgih razdaljah;
 - ne prenašajte kompresorja, če je njegova posoda napolnjena s stisnjemim zrakom; in
 - preprečite potencialno nevarne situacije (npr. v vozilu, na lestvi ali odru).
10. Upoštevajte vsa navodila glede polnjenja ter akumulatorske baterije in stroja ne polnite zunaj določenega temperaturnega razpona. Nepravilno polnjenje ali polnjenje pri temperaturah zunaj določenega razpona lahko povzroči poškodbe baterije in poveča nevarnost požara.
 11. Servisiranje lahko izvede samo usposobljen servis, ki uporablja ustrezne nadomestne dele. Tako bo zagotovljena varnost izdelka.
 12. Ne spreminjajte ali popravljajte stroja ali akumulatorske baterije drugače, kot je navedeno v navodilih za uporabo in vzdrževanje.

Pomembna varnostna navodila za akumulatorsko baterijo

Električna zaščita in zaščita baterije

1. Izogibajte se nevarnemu okolju. Orodja ne uporabljajte na vlažnih ali mokrih mestih in ga ne izpostavljajte dežju. Voda, ki prodre v orodje, bo povečala nevarnost električnega udara.
 2. Preprečite nenamerni zagon. Pred priključitvijo akumulatorske baterije oziroma dviganjem ali prenašanjem naprave se prepričajte, da je stikalo v izklopljenem položaju. Prenašanje naprave s prsti na stikalo ali aktiviranje naprav, ki imajo vklopljeno stikalo, lahko povzroči nesrečo.
 3. Pred spreminjanjem nastavitev, menjavo dodatne opreme ali shranjevanjem naprave odstranite akumulatorsko baterijo iz naprave. Takšni preventivni zaščitni ukrepi lahko zmanjšajo nevarnost nenamernega zagona stroja.
 4. Za polnjenje uporabljajte samo polnilnik, ki ga je določil proizvajalec. Polnilnik, ki je primeren za eno vrsto akumulatorskih baterij, lahko povzroči nevarnost požara, če ga uporabljate z drugimi akumulatorskimi baterijami.
 5. Stroj uporabljajte samo s predpisano vrsto akumulatorskih baterij. Pri uporabi drugih akumulatorskih baterij lahko pride do telesnih poškodb in požara.
 6. Ko akumulatorske baterije ne uporabljate, je ne hranite ob kovinskih predmetih, kot so sponke za papir, kovanci, ključji, želblji, vijaki ali drugi manjši kovinski predmeti, ki lahko povzročijo stik med priključkoma. Kratek stik baterijskih priključkov lahko povzroči opekline ali požar.
 7. V neprimernih pogojih lahko iz akumulatorja uhaja tekočina; izogibajte se stiku. Če pride do nenamernega stika, sperite v vodo. Če pride tekočina v stik z očmi, poiščite zdravniško pomoč. Tekočina iz baterije lahko povzroči draženje ali opekline.
 8. Ne uporabljajte akumulatorske baterije ali stroja, ki je poškodovan ali spremenjen. Delovanje poškodovanih ali spremenjenih baterij je nepredvidljivo in lahko povzroči požar, eksplozijo ali telesne poškodbe.
 9. Akumulatorske baterije oziroma stroja ne izpostavljajte ognju ali previsoki temperaturi. Izpostavljenost ognju ali temperaturam nad 130 °C (265 °F) lahko povzroči eksplozijo.
1. Pred uporabo baterijskega vložka preberite vsa navodila in opozorilne oznake na (1) polnilniku akumulatorja, (2) akumulatorju in (3) izdelku, ki uporablja akumulator.
 2. Ne razstavljajte ali spreminjajte akumulatorske baterije. S tem lahko povzročite požar, prekomerno vročino ali eksplozijo.
 3. Če se je čas delovanja občutno skrajšal, takoj prenehajte uporabljati orodje. V nasprotnem primeru lahko pride do pregretja, morebitnih opeklin in celo eksplozije.
 4. Če pride elektrolit v stik z očmi, jih sperite s čisto vodo in takoj poiščite zdravniško pomoč. Posledica je lahko izguba vida.
 5. Ne povzročite kratkega stika baterijskega vložka:
 - (1) Ne dotikajte se priključkov s kakršnim koli prevodnim materialom.
 - (2) Izogibajte se shranjevanju baterijskega vložka v vsebniku z drugimi kovinskimi predmeti kot so želblji, kovanci itn.
 - (3) Ne izpostavljajte baterijskega vložka vodi ali dežju.
 Kratek stik akumulatorja lahko povzroči velik električni tok, pregrevanje, morebitne opekline in celo okvaro.
 6. Delovna temperatura te akumulatorske baterije je med 0 °C in 40 °C (32 °F in 104 °F).
 7. Akumulatorske baterije ne shranjujte na mestih, kjer lahko temperatura pade pod -20 °C (-4 °F) ali preseže 40 °C (104 °F).
 8. Ne shranjujte in uporabljajte orodja in akumulatorske baterije na mestih, kjer lahko temperatura doseže ali preseže 50 °C (122 °F).
 9. Ne sežigajte baterijskega vložka, tudi če je hudo poškodovan ali v celoti izpraznjen. Baterijski vložek lahko v ognju eksplodira.
 10. Ne pribijajte, režite, drobite, mečite, spuščajte akumulatorske baterije oziroma ne udarjajte z akumulatorsko baterijo po trdem predmetu. Takšno ravnanje lahko povzroči požar, prekomerno vročino ali eksplozijo.
 11. Ne uporabljajte poškodovanih akumulatorjev.
 12. Priložene litij-ionske baterije ustrezajo zahtevam zakonodaje v zvezi z nevarnim blagom. Za komercialne prevoze, npr. tiste, ki jih opravljajo tretje stranke in carinski posredniki, je treba upoštevati posebne zahteve v zvezi z embalažo in označevanjem.

Med postopkom priprave na odpremo izdelka se je treba posvetovati s strokovnjakom za nevarne snovi. Pri tem upoštevajte tudi podrobnejše nacionalne predpise.

Odprte stike oblepite z lepilnim trakom ali jih drugače zaščitite, baterijo pa zapakirajte tako, da se v embalaži ne more premikati.

13. **Ko odstranjujete akumulatorsko baterijo, jo vzemite iz orodja in varno zavržite. Upoštevajte lokalne uredbe glede odlaganja baterije.**
14. **Baterije uporabljajte le z izdelki, ki jih določijo Makita.** Če namestite baterije v neskladne izdelke, lahko pride do požara, pregrevanja, eksplozije ali puščanja elektrolita.
15. **Če orodja dlje časa ne uporabljate, morate iz njega odstraniti baterijo.**
16. **Med uporabo in po uporabi lahko akumulatorska baterija postane vroča in povzroči opekline. Z vročimi akumulatorskimi baterijami ravnajte pazljivo.**
17. **Ne dotikajte se priključka orodja takoj po uporabi, ker se lahko dovolj segreje, da povzroči opekline.**
18. **Ne dovolite, da bi se v priključke, odprtine in utore akumulatorske baterije zlepili ostružki, prah ali zemlja.** To lahko povzroči pregrevanje, požar, razpočenje in okvaro orodja ali akumulatorske baterije ter privede do opeklin ali drugih telesnih poškodb.
19. **Razen če orodje podpira uporabo v bližini visokonapetostnih električnih vodov, akumulatorske baterije ne uporabljajte v bližini visokonapetostnih električnih vodov.** Takšna uporaba lahko povzroči motnje v delovanju ali okvaro orodja oziroma akumulatorske baterije.
20. **Baterijo hranite izven dosega otrok.**

SHRANITE TA NAVODILA.

⚠ POZOR: Uporabljajte le originalne baterije Makita. Če uporabljate neoriginalne baterije Makita ali baterije, ki so bile spremenjene, lahko pride do eksplozije baterije in posledično do požara, telesnih poškodb ali materialne škode. S takšno uporabo boste tudi razveljavili garancijo Makita za orodje in polnilnik Makita.

Opis delov

► Sl.1

1	Zračni filter (dovod zraka)	2	Akumulatorska baterija	3	Ročaj za nošenje	4	Stikalo On/Auto-Off
5	Regulator	6	Merilnik izhodnega tlaka	7	Izhod za zrak (Rc 1/4)	8	Hitri priključek (odvisno od države)
9	Merilnik tlaka v posodi	10	Varnostni ventil	11	Ovodni ventil	12	Posoda za zrak

⚠ POZOR: Vedno uporabljajte dodatno opremo in priključke, ki so predvideni za uporabo z izdelkom Makita. V nasprotnem primeru lahko pride do telesnih poškodb. Dodatno opremo in priključke je treba uporabljati za njihov prvotni namen. Če potrebujete pomoč, se obrnite na najbližji pooblaščen servis za orodja Makita.

Nasveti za ohranjanje največje zmogljivosti akumulatorja

1. **Napolnite baterijski vložek, preden se v celoti izprazni. Ko opazite, da ima orodje manjšo moč, vedno ustavite delovanje orodja in napolnite baterijski vložek.**
2. **Nikoli znova ne polnite popolnoma napolnjenega baterijskega vložka. Prenapolnjenje skrajša življenjsko dobo akumulatorja.**
3. **Baterijski vložek s sobno temperaturo polnite pri temperaturi okolja od 10 °C do 40 °C. Počakajte, da se vroč baterijski vložek pred polnjenjem ohladi.**
4. **Ko akumulatorske baterije ne uporabljate, jo odstranite iz orodja ali polnilnika.**
5. **Če baterijskega vložka ne uporabljate dalj časa (več kot 6 mesecev), ga napolnite.**

UVOD

Splošne informacije

Zračni kompresor vključuje črpalko brez olja, ki je zasnovana za trajno delovanje in ne potrebuje vzdrževanja.

Kompresor se lahko uporablja za ustrezne pnevmatske žebjalnike in spenjalnike. Za takšno uporabo je na voljo regulator zračnega tlaka.

Predvidena uporaba

Ta zračni kompresor je zasnovan za profesionalno spenjanje in zabijanje žebeljev.

⚠ OPOZORILO: Nikoli ne uporabljajte kompresorja za druge namene, ki ne vključujejo ustreznega žebjalnika oziroma spenjalnika. Uporaba kompresorja za druge namene lahko povzroči telesne poškodbe ali materialno škodo.

Kjer je to primerno, je treba uporabiti ločene zračne transformatorje, ki združujejo regulacijo zraka in/ali odstranjevanje vlage in umazanije.

⚠ OPOZORILO: Merilnik tlaka uporabljajte zgolj za referenco. Med naphovanjem predmetov in po njem preverite zračni tlak z umerjeno merilno opremo.

Slovarček

MPa (mega paskal): Merska enota za tlak. 1 mega paskal je enak 10 bar.

Vklopni tlak: Če nadaljujete z uporabo dodatne opreme ali pnevmatskega orodja, ko je motor izklopljen, začne tlak v posodi za zrak padati. Ko tlak v posodi pade na določeno raven, se motor samodejno zažene. Tlak, pri katerem se motor znova zažene, se imenuje „vklopni tlak“.

Izklopni tlak: Ko vklopite zračni kompresor, začne delovati in zračni tlak v posodi za zrak se prične dvigovati. Ko je dosežena določena raven tlaka, se motor samodejno izklopi – tako je posoda za zrak zaščitena pred tlakom, ki presega predvideno raven tlaka. Tlak, pri katerem se motor izklopi, se imenuje „izklopni tlak“.

Pregled ob prejemu izdelka

POŠKODBE IZDELKA: Vsak zračni kompresor je pred odpremo natančno preizkušen in pregledan. Zaradi nepravilnega rokovanja se lahko kompresor med odpremo poškoduje, kar lahko povzroči težave pri njegovem delovanju.

Ob dostavi takoj pregledjte opremo in se prepričajte, da nima skritih in vidnih poškodb. S tem se izognete stroškom zaradi odpravljanja teh težav. To naredite tudi, če zabojnik s kompresorjem ni vidno poškodovan. Če je bil izdelek odpremljen neposredno vam, sporočite morebitne poškodbe prevozniku in se dogovorite za takojšnji pregled blaga.

Nameščanje in utekanje

Mesto postavitve zračnega kompresorja

Zračni kompresor postavite v čisto, suho in dobro pre- zračevano območje. Zračni filter mora biti brez ovir, ki bi lahko zmanjšale dovajanje zraka kompresorja. Zračni kompresor mora biti oddaljen najmanj 305 mm od stene in drugih ovir, ki lahko motijo pretok zraka. Glava in zaščitno ohišje zračnega kompresorja omogočata ustrezno hlajenje.

Če je vlažnost visoka, je mogoče zračni filter namestiti na adapter izhoda za zrak, da se odstrani odvečna vlaga. Za pravilno namestitvev sledite navodilom, ki so priložena zračnemu filtru.

Zračni kompresor postavite na ravno površino, tako da trdno stoji na gumijastih podstavkih.

⚠ OPOZORILO: Nevarnost padca KAJ SE LAHKO ZGODI

Če postavite kompresor na mizo, delovno klop ali streho, lahko pade in se poškoduje, zaradi česar lahko pride do hudih telesnih poškodb ali smrti upravljavca.

KAKO TO PREPREČITE

Vedno uporabljajte kompresor v stabilnem in varnem položaju, da preprečite njegovo nenamerno premikanje. Nikoli ne uporabljajte kompresorja na strehi oziroma v drugem dvignjenem položaju. Uporabite dodatno cev za zrak, da dosežete visoka mesta.

Delovna temperatura

Delovna temperatura tega kompresorja je 0 °C do 40 °C.

⚠ POZOR: Nikoli ne uporabljajte kompresorja pri temperaturah, ki so nižje od 0 °C in višje od 40 °C.

Obratovalni cikel

Priporočeno delovanje zračnih kompresorjev Makita je največ 50 % obratovalnega cikla. To pomeni, da se zračni kompresor, ki v eni uri porabi več kot 50 % moči za črpanje zraka, ne uporablja pravilno, ker je premajhen za zagotovitev potrebne količine zraka.

Sistem cevi

Plastične cevi oziroma cevi iz PVC niso zasnovane za uporabo s stisnjanim zrakom. Zaradi zračnega tlaka lahko plastična cev počí, ne glede na naveden nazivni tlak. Za vode za distribucijo zraka uporabljajte samo kovinske cevi. Če potrebujete cevovod, uporabite cev, ki je enako velika ali večja od odvoda posode za zrak. Premajhna cev bo omejila pretok zraka. Če je sistem cevi daljši od 30,5 m, uporabite naslednjo večjo velikost. Podzemne vode položite globlje, kot sega zmrzal, in se izognite mestom, kjer se lahko kondenzat nabere in zmrzne. Preden podzemne vode pokrijete, nanje pritisnite – tako se prepričate, da cevni spoji ne puščajo.

Sistem za zaščito baterije

Kompresor je opremljen s sistemom za zaščito baterije. Sistem samodejno prekine napajanje motorja, da podaljša življenjsko dobo kompresorja in baterije. Kompresor se bo med delovanjem samodejno zaustavil, če bo kompresor/baterija izpostavljena naslednjim pogojem:

Preobremenitev

Kompresor/baterija deluje na način, zaradi katerega prihaja do neobičajno visokega toka. V tem primeru izklopite kompresor in prekinite delo, ki je povzročilo njegovo preobremenitev. Nato vklopite kompresor, da ga znova zaženete.

Če se kompresor ne vklopi, je baterija pregreta. V tem primeru pustite, da se baterija ohladi, preden znova vklopite kompresor.

Nizka napetost baterije

Zmogljivost baterije je prenizka, zato kompresor ne deluje. Če vklopite orodje, se motor zažene, vendar kmalu tudi zaustavi. V tem primeru odstranite in napolnite akumulatorsko baterijo.

Zaščita pred drugimi vzroki

Sistem zaščite je zasnovan tudi za druge vzroke, ki bi lahko povzročili poškodbe kompresorja, in omogoča samodejno ustavitvev orodja. Ko se kompresor začasno ustavi ali preneha delovati, izvedite vse naslednje korake, da odpravite vzroke.

1. Kompresor izklopite in ga nato vklopite, da ga znova zaženete.
2. Napolnite baterijo ali jo zamenjajte z napolnjeno baterijo.
3. Počakajte, da se kompresor in baterija ohladita.

Če z obnovitvijo sistema zaščite ne odpravite težave, se obrnite na lokalni servisni center Makita.

UPORABA

Nameščanje ali odstranjevanje akumulatorske baterije

▲POZOR: Vedno izklopite orodje, preden namestite ali odstranite akumulatorsko baterijo.

▲POZOR: Kadar nameščate ali odstranjujete akumulatorsko baterijo, trdno držite orodje in akumulatorsko baterijo. Če orodja in akumulatorske baterije ne držite trdno, se lahko zgodi, da vam zdrsna iz rok, posledica pa je lahko poškodba orodja in akumulatorske baterije ter telesna poškodba.

► **Sl.2:** 1. Rdeči indikator 2. Gumb 3. Baterijski vložek

Če želite odstraniti akumulatorsko baterijo, jo potisnite iz orodja, pri tem pa pomikajte gumb na sprednji strani vložka.

Akumulatorsko baterijo vstavite tako, da poravnate jeziček na bateriji z utorom na ohišju in jo potisnete v ležišče. Potisnite jo do konca, da se zaskoči. Če vidite rdeči indikator, kot je prikazano na sliki, se akumulatorska baterija ni ustrezno zaskočila.

















▲POZOR: Vedno namestite akumulatorsko baterijo tako, da rdeči indikator ni več viden. Če tega ne upoštevate, lahko baterija nepričakovano pade iz orodja in poškoduje vas ali osebe v neposredni bližini.

▲POZOR: Ne nameščajte akumulatorske baterije s silo. Če se akumulatorska baterija ne zaskoči zlahka, ni pravilno vstavljena.

Prikazuje preostalo raven napolnjenosti akumulatorja

Pritisnite gumb za preverjanje na baterijskem vložku, da preverite raven napolnjenosti akumulatorja. Indikatorne lučke na kratko zasvetijo.

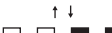
► **Sl.3:** 1. Indikatorne lučke 2. Gumb za preverjanje

Indikatorne lučke			Prikaz preostale ravni napolnjenosti
 Sveti	 Ne sveti	 Utripa	
			od 75 % do 100 %
			od 50 % do 75 %
			od 25 % do 50 %
			od 0 % do 25 %
			Napolnite akumulator.
 ↑ ↓			Akumulator je morda okvarjen.
			

OPOMBA: Odvisno od pogojev uporabe in okoljske temperature se označba lahko nekoliko razlikuje od dejanske napolnjenosti.

OPOMBA: Prva opozorilna lučka (skrajno levo) bo utripala, ko sistem za zaščito akumulatorja deluje.

Opis delovanja

▲OPOZORILO: Nevarnost hrupa

- Uporabljajte zaščito za sluh, da zaščitite svoja ušesa pred izpušnim hrupom in hrupom med delovanjem.

Odvodni ventil:

Odvodni ventil se nahaja na dnu posode za zrak in se uporablja za odvajanje kondenzata po vsaki uporabi.

Sistem samodejnega izklopa:

Če se kompresor samodejno izklopi, preden doseže običajni odklopni tlak:

1. Stikalo On/Auto-Off nastavite v položaj „Off“ (izklopljeno).
2. Odstranite akumulatorsko baterijo.
3. Počakajte, da se kompresor ohladi. (To traja približno 10 minut.)
4. Namestite akumulatorsko baterijo.
5. Stikalo On/Auto-Off nastavite v položaj „On/Auto“ (vklopljeno/samodejno).

Stikalo ON/AUTO - OFF:

To stikalo nastavite v položaj za vklop (I), če želite zagotoviti samodejno napajanje tlačnega stikala, in v položaj za izklop (0), če želite prekiniti napajanje, ko nehatе uporabljati kompresor oziroma kadar kompresor ne bo pod nadzorom.

▲OPOZORILO: Vedno izklopite (0) stikalo On/Auto-Off, kadar ga ne uporabljate.

▲POZOR: Ko prenašate orodje, izklopite (0) stikalo On/Auto-Off.

Zračni filter (dovod zraka):

Zračni filter mora biti ves čas čist. Ne uporabljajte kompresorja, kadar je zračni filter odstranjen. Če je zračni filter umazan, kompresor ne deluje s polno zmogljivostjo. Pred uporabo kompresorja se vedno prepričajte, da je zračni filter čist. V nasprotnem primeru očistite oziroma zamenjajte filtrirni element.

Črpalka zračnega kompresorja:

Za stiskanje zraka se bat v valju pomika gor in dol. Pri premiku navzdol zrak vstopi skozi ventil za dovod zraka. Izpustni ventil ostane zaprt.

Ob premiku bata navzgor je zrak stisnjen. Ventil za dovod se zapre in stisnjeni zrak je iztisnjen skozi izpustni ventil, odvodno cev in nepovratni ventil v posodo za zrak. Uporaben zrak ni na voljo, dokler kompresor ne dvigne tlaka v posodi za zrak nad tlak, ki je potreben na izhodu za zrak.

Nepovratni ventil:

Med delovanjem zračnega kompresorja je nepovratni ventil „odprt“, kar omogoča dovajanje stisnjenega zraka v posodo za zrak.

Ko zračni kompresor doseže vrednost „izklopnega“ tlaka, se nepovratni ventil „zapre“, zaradi česar zračni tlak ostane v posodi za zrak.

Tlačno stikalo:

Tlačno stikalo samodejno zažene motor, ko se tlak v posodi za zrak zniža na vrednost tovarniško nastavljenega „vklopnega“ tlaka. Stikalo zaustavi motor, ko tlak v posodi za zrak doseže vrednost tovarniško nastavljenega „izklopnega“ tlaka.

Varnostni ventil:

Če tlačno stikalo ne izklopi zračnega kompresorja pri njegovi nastavitvi „izklopnega“ tlaka, varnostni ventil zagotavlja zaščito pred tem, da bi visok tlak „izskočil“ pri tovarniško nastavljenem tlaku, ki je nekoliko višji od nastavitve „izklopa“ tlačnega stikala.

Merilnik izhodnega tlaka:

Merilnik izhodnega tlaka meri zračni tlak, ki je na voljo na izhodni strani regulatorja. Ta tlak nadzoruje regulator in je vedno nižji ali enak tlaku v posodi.

Merilnik tlaka v posodi:

Merilnik tlaka v posodi meri zračni tlak v posodi.

Regulator:

Zračni tlak iz zračne posode lahko nadzorujete z gumbom regulatorja. Obrnite gumb v smeri urnega kazalca, da povečate tlak, in v nasprotni smeri urnega kazalca, da ga zmanjšate. Pri nastavljanju zelenega tlaka vedno začnite z nižjim tlakom – ko spremenite nastavev tlaka, vam tako ne bo treba izvesti manjših prilagoditev. Kadar spreminjate vrednost z višje nastavitve na nižjo nastavev, najprej zmanjšajte tlak na vrednost, ki je nekoliko nižja od zelenega tlaka. Glede na potrebne količine zraka posamezne dodatne opreme bo med uporabo dodatne opreme morda treba prilagoditi regulirani zračni tlak na izhodu.

Izhod za zrak:

Za običajno tlačno pnevmatsko orodje uporabite največji tlak na izhodu 0,93 MPa (9,3 bar).

Če uporabljate hitri priključek, ki je na voljo na trgu, ga namestite na izhod za zrak z dvema ključema, kot prikazuje slika.

► **SI.4:** 1. Izhod za zrak 2. Hitri priključek 3. Ključ

OPOMBA: Če hitri priključek nima lastnosti tesnjenja zraka, priporočamo, da uporabite ustrezen trak za zatesnitev.

Dnevni kontrolni seznam ob zagonu

⚠ OPOZORILO: Ne uporabljajte električnega orodja, ki ga ni mogoče vklopiti in izklopiti s stikalom. Vsa električna orodja, ki jih ni mogoče nadzorovati s stikalom, so nevarna in jih je treba popraviti.

Priključitev cevi

⚠ OPOZORILO: Tveganje za nevarno delovanje

- Pri nameščanju trdno primate cev v roki, da preprečite nenadzorovano opletanje cevi. Če izgubite nadzor nad cevjo, lahko pride do hudih telesnih poškodb in materialne škode.
- Vedno upoštevajte varnostne zahteve proizvajalca cevi, priključkov, pnevmatskega orodja in dodatne opreme ter varnostne zahteve za zračni kompresor. S tem boste zmanjšali tveganje za hude telesne poškodbe.

1. Pred priključitvijo cevi za zrak ali dodatne opreme se prepričajte, da je stikalo On/Auto-Off v položaju „Off“ (izklopljeno), da je baterija odstranjena in da je regulator zraka oziroma ventil za izklop zaprt.

2. Priključite cev in dodatno opremo. Zaradi previsokega zračnega tlaka lahko pride do nevarne eksplozije. Preverite največji nazivni tlak za pnevmatska orodja in dodatno opremo, ki ga je navedel proizvajalec. Izhodni tlak regulatorja ne sme nikoli preseči največjega nazivnega tlaka.

OBVESTILO: Priporočen je zračni tlak, višji od 0,7 MPa (7 bar). Cevi za dovajanje morajo imeti varnostno vrv (npr. žično vrv).

3. Namestite akumulatorsko baterijo in nastavite stikalo On/Auto - Off v položaj „On/Auto“ (vklopljeno/samodejno) ter počakajte, da se začne tlak v posodi dvigovati. Ko tlak v posodi doseže vrednost „izklopnega“ tlaka, se motor zaustavi.

4. Odprite regulator, tako da ga obrnete v smeri urnega kazalca. Prilagodite regulator na pravilno nastavev tlaka. Vaš kompresor je pripravljen za uporabo.

5. Vedno uporabljajte zračni kompresor v dobro prezračevanem območju, kjer ni hlapov bencina ali drugih topil. Kompresorja ne uporabljajte v bližini območja pršenja.

Ko končate:

Odklop cevi

⚠ OPOZORILO: Tveganje za nevarno delovanje

- Pri odklopu trdno primate cev v roki, da preprečite nenadzorovano opletanje cevi. Če izgubite nadzor nad cevjo, lahko pride do hudih telesnih poškodb in materialne škode.
- V posodah za zrak je zrak pod visokim tlakom. Obrza in drugih delov telesa ne približujte izhodu odvoda. Med praznjenjem vedno nosite odobrena zaščitna očala s stransko zaščito, saj vam v obraz lahko priletijo delci.

1. Stikalo On/Auto - Off nastavite v položaj „Off“ (izklopljeno) in odstranite akumulatorsko baterijo.

2. Obrnite regulator v nasprotni smeri urnega kazalca, da nastavite izhodni tlak na vrednost nič.

3. Odstranite pnevmatsko orodje oziroma dodatno opremo.

4. Odprite ventil za odvod na spodnjem delu posode za zrak. Tlak v posodi za zrak mora biti med praznjenjem nižji od 0,14 MPa (1,4 bar).

5. Nagnite posodo, da je ventil za odvod neposredno pod njo in izpraznite.

⚠ OPOZORILO: Nevarnost razpočenja

Nagnite posodo in jo izpraznite.

⚠ OPOZORILO: Če želite izprazniti posodo, počasi odprite ventil za odvod in nagnite kompresor, da odvedete zbrano vodo. Obrza in oči ne približujte odvodnemu ventilu.

⚠ OPOZORILO: VODA V POSODI ZA ZRAK KONDENZIRA. ČE JE NE IZPRAZNITE, BO VODA RAZJEDLA POSODO IN ZMANJŠALA NJENO ZMOGLJIVOST, ZARADI ČESAR SE LAHKO POSODA RAZPOČI.

OBVESTILO: Tveganje za nastanek materialno škode
Vedno odvedite vodo iz posode za zrak. Voda lahko vsebuje olje in rjo, ki lahko povzročita madeže.

OPOMBA: Če je odvodni ventil zamašen, sprostite zračni tlak. Zatem lahko ventil odstranite, očistite in ga znova namestite.

OPOMBA: Stisnjen zrak ustvarja kondenzat, ki se nabira v posodi, filtru ali drugih delih. Kondenzat vsebuje mazalno olje in/ali snovi, za katere lahko veljajo predpisi. Upoštevajte predpise v svoji državi glede odlaganja kondenzata.

6. Ko odvedete vodo, zaprite odvodni ventil. Zdaj lahko shranite zračni kompresor.

⚠ OPOZORILO: Pravilno izpraznite posodo za zrak. Nepravilno praznjenje posode za zrak lahko povzroči korozijo in eksplozijo posode. Eksplozija posode za zrak lahko povzroči telesne poškodbe in materialno škodo.

VZDRŽEVANJE

⚠ OPOZORILO: Nikoli ne uporabljajte zračnega kompresorja, ki ne deluje normalno.

Če se zdi, da zračni kompresor ne deluje normalno (proizvaja čudne zvoke ali tresljaje), ga takoj prenehajte uporabljati in se dogovorite za popravilo v pooblaščenem servisnem centru Makita.

⚠ OPOZORILO: Uporabljajte samo originalne nadomestne dele Makita.

Zaradi nadomestnih delov, ki jih ne proizvaja Makita, lahko postane garancija neveljavna ter pride lahko do okvare delovanja in posledično poškodb. Originalni deli Makita so na voljo pri pooblaščenem trgovcu.

⚠ OPOZORILO: ENOTA SAMODEJNO DELUJE, KO JE VKLOPLJENA. MED VZDRŽEVANJEM STE LAHKO IZPOSTAVLJENI VIROM ELEKTRIČNE NAPETOSTI, STISNJENEMU ZRAKU ALI PREMIKAJOČIM SE DELOM. PRIDE LAHKO DO TELESNIH POŠKODB. PRED ZAČETKOM VZDRŽEVANJA ALI POPRAVILA IZKLOPITE ORODJE IN ODSTRANITE AKUMULATORSKO BATERIJO TER V CELOTI ODVEDITE ZRAČNI TLAK.

⚠ POZOR: Preden se lotite pregledovanja ali vzdrževanja orodja, se vedno prepričajte, da je orodje izklopljeno in akumulatorska baterija odstranjena.

OBVESTILO: Nikoli ne uporabljajte bencina, razredčila, alkohola ali podobnega sredstva. Orodje se lahko razbarva ali deformira oziroma lahko nastanejo razpoke.

VARNO in ZANESLJIVO delovanje tega izdelka bo zagotovljeno le, če boste popravila, vzdrževanje in nastavitve prepustili pooblaščenemu servisu za orodja Makita ali tovarniškemu osebju, ki vgrajuje izključno originalne nadomestne dele.

Za zagotovitev učinkovitega delovanja in daljše življenjske dobe zračne kompresorske enote je treba oblikovati in izvajati načrt rutinskega vzdrževanja. Spodnji postopek je prilagojen enoti v običajnem delovnem okolju, ki deluje vsak dan. Po potrebi je treba načrt spremeniti, da ustreza pogojem, v katerih se uporablja kompresor. Spremembe so odvisne od časa delovanja in delovnega okolja. Kompresorske enote, ki delujejo v izjemno umazanem in/ali zahtevnem okolju, je treba pogosteje vzdrževati.

Rutinsko vzdrževanje

1. Odvedite vodo iz posode za zrak, izločevalnikov vlage oziroma regulatorjev zračnih filtrov.
2. Preverite, ali sta prisotna nenavaden zvok in/ali tresenje.
3. Preglejte zračni filter in ga po potrebi zamenjajte.
4. Prepričajte se, da cevi in nastavki za zrak ne puščajo, ter jih po potrebi popravite. Po vsakem letu delovanja oziroma če sumite, da je prišlo do težave, preverite stanje nepovratnega ventila. Če je ventil poškodovan ali obrabljen, ga zamenjajte.
5. Vsi vijaki, sorniki in pokrovi morajo biti trdno pritrjeni. Redno preverjajte njihovo stanje.

⚠ OPOZORILO: Vsi vijaki, sorniki in pokrovi morajo biti trdno zategnjeni. Če se vijaki, ploščice ali pokrovi razrahljajo, lahko pride do telesnih poškodb in materialne škode.

Priporočeni intervali pregledov in vzdrževanja

Kompresor pregledujte in vzdržujte, kot je navedeno v spodnji tabeli.

Del	Ukrep	Dnevno (pred uporabo/po uporabi)	Tedensko	Mesečno	Vsake tri mesece
Celotna naprava	Preverite, ali sta prisotna nenavaden zvok in tresenje	✓	-	-	-
	S suhim zrakom očistite umazanijo in prah.	-	✓	-	-
Cevi in nastavki za zrak	Prepričajte se, da ne puščajo	✓	-	-	-
Posoda za zrak	Iz posode izpuscite ves zrak in odvedite odvečno vlago. (Odprite ventil za odvod.)	✓	-	-	-
	Prepričajte se, da ni prask in udrtin oziroma da posoda ne pušča.	✓	-	-	-
	Prepričajte se, da ni rje, luknjic ali drugih nepravilnosti, zaradi katerih bi bila lahko posoda nevarna za uporabo.	-	-	-	✓
Vijaki in matice	Prepričajte se, da so ustrezno zategnjeni.	-	✓	-	-
Ročaj	Obrišite olje in mast.	-	✓	-	-
Izklopni tlak	Preverite tlak in ga prilagodite.	-	✓	-	-
Zračni filter	Po potrebi ga očistite oziroma zamenjajte.	-	-	✓	-

Mazanje

Zračni kompresor vključuje črpalko brez olja, ki je zasnovana za trajno delovanje in ne potrebuje vzdrževanja.

Shranjevanje

Pred shranjevanjem zračnega kompresorja naredite naslednje:

- Preberite razdelka „VZDRŽEVANJE“ in „DELOVANJE“ ter po potrebi izvedite vzdrževalna dela. Iz posode za zrak odvedite vodo.
- Pazite, da ne poškodujete cevi za zrak (ne stopite nanjo oziroma je ne povozite).

Zračni kompresor shranjujte na čistem in suhem mestu.

ODPRAVLJANJE TEŽAV

Preden zahtevate popravilo, sami pregledite stroj. Če naletite na težavo, ki ni pojasnjena v navodilih, ne poskušajte razstavljati orodja.

Neobičajno stanje	Možni vzroki (okvare)	Ukrep
Kompresor se ne zažene.	Zmogljivost baterije je prenizka.	Znova napolnite akumulatorsko baterijo.
	Prišlo je do okvare tlačnega stikala.	Za popravilo se obrnite na lokalni pooblaščen servisni center.
	Tlak v posodi je večji od vklopnega tlaka tlačnega stikala.	Kompresor se bo zagnal, ko se tlak v posodi zniža na vrednost vklopnega tlaka.
	Aktiviral se je sistem samodejnega izklopa.	Izklopite kompresor in odstranite akumulatorsko baterijo. Počakajte, da se kompresor ohladi, in znova namestite akumulatorsko baterijo.
Varnostni ventil se odpira	Prišlo je do okvare motorja.	Za popravilo se obrnite na lokalni pooblaščen servisni center.
	Izklopni tlak tlačnega stikala je previsok.	Za popravilo se obrnite na lokalni pooblaščen servisni center.
Sistem samodejnega izklopa se večkrat aktivira.	Prišlo je do okvare varnostnega ventila.	Za popravilo se obrnite na lokalni pooblaščen servisni center.
	Prezračevanje ni ustrezno. Temperatura prostora je previsoka.	Premaknite kompresor v dobro prezračevano območje.
	Naprava je preobremenjena.	Izklopite kompresor in počakajte, da se ohladi; nato odstranite in znova namestite akumulatorsko baterijo.
Po zaustavitvi delovanja iz kompresorja uhaja zrak.	Prišlo je do okvare motorja.	Za popravilo se obrnite na lokalni pooblaščen servisni center.
	Cevi in nastavki za zrak so razrahljani.	Očistite vse priključke za milnico in jih zategnite.
	Ventil za odvod je razrahljan oziroma odprt.	Zategnite/zaprite ventil za odvod.
Kompresor deluje brez prekinitve	Iz nepovratnega ventila uhaja zrak.	Za popravilo se obrnite na lokalni pooblaščen servisni center.
	Zračni filter je umazan.	Očistite zračni filter oziroma zamenjajte filtrirni element.
	Prišlo je do okvare cevi in nastavkov za zrak	Pregledjte vse priključke in jih zategnite oziroma zamenjajte.
	Ventil za odvod je razrahljan oziroma odprt.	Zategnite/zaprite ventil za odvod.
	Prišlo je do okvare tlačnega stikala.	Za popravilo se obrnite na lokalni pooblaščen servisni center.
	Porablja se preveč zraka.	Zmanjšajte porabo zraka. Kompresor morda ni dovolj velik, da bi zadostil potrebam orodja. Priporočeno delovanje zračnih kompresorjev je 50 % ali manj obratovalnega cikla.
Prišlo je do okvare črpalke zračnega kompresorja (batni obroči so obrabljeni oziroma dovodni/odvodni ventili so poškodovani)	Za popravilo se obrnite na lokalni pooblaščen servisni center.	

DODATNA OPREMA

⚠ OPOZORILO: Ti pripomočki ali priključki Makita so priporočeni za uporabo z orodjem Makita, kot je določeno v teh navodilih. Uporaba katerega koli drugega pripomočka ali priključka lahko povzroči hude telesne poškodbe.

⚠ OPOZORILO: Uporabljajte samo pripomočke ali priključke Makita za navedene namene. Napačna uporaba pripomočka ali priključka lahko povzroči hude telesne poškodbe.

Za več informacij o dodatni opremi se obrnite na najbližji pooblaščen servis za orodja Makita.

- Cev za zrak
- Originalna akumulator in polnilnik Makita

OPOMBA: Nekateri predmeti na seznamu so lahko priloženi orodju kot standardna dodatna oprema. Lahko se razlikujejo od države do države.

SPECIFIKIMET

Modeli:	AC001G
L/min @ 0,62 MPa (L/min @ 6,2 bar)	34 L/min
Presion cut-in	0,72 MPa (7,2 bar)
Presioni cut-out	0,93 MPa (9,3 bar)
Presioni maks. në dalje	0,93 MPa (9,3 bar)
Vrima x Goditja x Sasia	36 mm x 30 mm x 1
Xhirot e motorit	6 000 min ⁻¹
Madhësia e depozitës	7,6 L
Vajosja	Pa vaj
Tensioni nominal	D.C. 36 V - 40 V maks.
Përmasat (Gj x Th x L)	302 mm x 434 mm x 382 mm
Pesha neto	11,6 - 12,2 kg

- Për shkak të programit tonë të vazhdueshëm të kërkim-zhvillimit, specifikimet që jepen këtu mund të ndryshojnë pa dhënë njoftim.
- Specifikimet dhe kutia e baterisë mund të ndryshojnë sipas shtetit.

Kutia e aplikueshme e baterisë dhe karikuesi

Kutia e baterisë	BL4020 / BL4025 / BL4040* / BL4050F* * : Bateria e rekomanduar
Karikuesi	DC40RA / DC40RB / DC40RC

- Disa prej kutive të baterive dhe karikuesve të renditura më lart mund të mos jenë të disponueshme në varësi të zonës ku ju banoni.

⚠ PARALAJMËRIM: Përdorni vetëm kutitë e baterive dhe karikuesit Makita që tregohen më sipër. Përdorimi i kutive të baterive dhe karikuesve të tjerë mund të shkaktojë lëndim dhe/ose zjarr.

SHËNIM: Kutia e baterisë dhe karikuesi nuk përfshihen.

Simbolet

Pjesët në vazhdim tregojnë simbolet që mund të përdoren për pajisjen. Sigurohuni që merrni vesh kuptimin e tyre përpara përdorimit.

	Lexoni manualin e përdorimit.
	Tregoni kujdes dhe vëmendje të veçantë.
	Rrezik goditjeje elektrike. Kujdes: Para se të bëni çfarëdo pune në kompresor, duhet të hiqet bateria.
	Rrezik nga temperaturat e larta. Kujdes: kompresori përmban disa pjesë, të cilat mund të arrijnë temperatura të larta.
	Rrezik i ndezjes pa dashur. Kujdes, kompresori mund të ndizet automatikisht në rast ndërprerjeje energjie dhe rivendosjeje më pas.
	Mbani syze mbrojtëse.



Mbani mbrojtëse për veshët.



Vetëm për shtetet evropiane
Për shkak të pranisë së komponentëve të rrezikshëm në pajisje, mbetjet e pajisjeve elektronike dhe elektrike, akumulatorët dhe bateritë, mund të kenë ndikim negativ në mjedis dhe në shëndetin e njerëzve.
Mos i hidhni pajisjet elektrike dhe elektronike ose bateritë me mbetjet shtëpiake!
Në përputhje me Direktivën Evropiane për mbetjet e pajisjeve elektrike dhe elektronike, akumulatorëve dhe baterive, dhe mbetjet e akumulatorëve dhe baterive, si dhe përfshirjen e saj në ligjin kombëtar, mbetjet e pajisjeve elektrike dhe elektronike, akumulatorëve dhe baterive, duhet të mbahen veçmas dhe të dorëzohen në një pikë grumbullimi të veçantë për mbetjet komunale, duke vepruar në përputhje me rregulloret e mbrojtjes së mjedisit.
Kjo tregohet nga simboli i kosit të plehrave me kryq, të vendosur mbi pajisje.



Niveli i garantuar i fuqisë së zhurmës sipas Direktivës së BE-së për Nivelin e Zhurmës Jashtë.

Niveli i garantuar i fuqisë së zhurmës sipas Direktivës së UKCA-së për Nivelin e Zhurmës Jashtë.



Niveli i fuqisë së zhurmës sipas Rregullores së Australisë NSW për Kontrollin e Zhurmës

Zhurma

Niveli tipik i zhurmës A, i matur sipas EN ISO 3744: 2010: Niveli i presionit të zhurmës (L_{pA}) : 68 dB (A) Pasiguria (K): 2,5 dB (A)

Niveli i zhurmës mund të tejkalojë 80 dB (A).

SHËNIM: Vlerat e deklaruar totale të emetimeve të zhurmës janë matur sipas një metode standarde testimi dhe mund të përdoren për të krahasuar një vegël me një tjetër.

SHËNIM: Vlerat e deklaruara të emetimeve të zhurmës mund të përdoren për një vlerësim paraprak të ekspozimit.

⚠️ PARALAJMËRIM: Mbani mbrojtëse për veshët.

⚠️ PARALAJMËRIM: Emetimet e zhurmës gjatë përdorimit aktual të veglës elektrike mund të ndryshojnë nga vlerat e deklaruara në varësi të mënyrave sesi përdoret vegla, veçanërisht nga lloji i materialit të punës që përdoret.

⚠️ PARALAJMËRIM: Vërtetoni që masat e sigurisë për mbrojtjen e përdoruesit bazohen në vlerësimin e ekspozimit ndaj kushteve aktuale të përdorimit (duke marrë parasysh të gjitha pjesët e ciklit të funksionimit si ato kur pajisja është e fikur dhe punon pa prerë ashtu edhe kohën e përdorimit).

Deklarata e konformitetit

Vetëm për shtetet evropiane

Deklarata e konformitetit përfshihet si Shtojca A në këtë manual përdorimi.

UDHËZIME TË RËNDËSISHME PËR SIGURINË

RUAJINI KËTO UDHËZIME.

⚠️ PARALAJMËRIM:

- **PËRDORIMI OSE MIRËEMBAJTA JO E MIRË E KËTIJ PRODUKTI MUND TË SHKAKTOJË PLAGOSJE TË RËNDA DHE DËMTIME TË PRONËS.**
- **DUHET T'I LEXONI DHE T'I KUPTONI TË GJITHA PARALAJMËRIMET DHE UDHËZIMET E PËRDORIMIT PARA SE TA PËRDORNI KËTË PAJISJE.**

- **Ruajeni këtë manual për t'iu referuar vetë dhe për t'iu udhëzuar të tjerët. Kur ua jepni të tjerëve kompresorin dhe veglat me ajër, jepuni vetëm njerëzve që kanë përvojë në përdorimin e tyre, dhe gjithashtu jepuni edhe manualin e udhëzimeve.**
- **Personat që e përdorin për herë të parë ose që nuk kanë përvojë duhet të trajnohen në lidhje me përdorimin. Mos i lejoni asnjëherë fëmijët ose njerëzit që nuk i njohin udhëzimet që të përdorin kompresorin dhe veglat me ajër.**

⚠️ PARALAJMËRIM:

Siguria e vendit të punës

- **Mbajeni vendin e punës të pastër dhe të ndriçuar mirë. Zonat e ngarkuara dhe të errëta provokojnë aksidente.**
- **Mos e përdorni kompresorin në atmosfera shpërthyes, si për shembull në praninë e lëngjeve, gazrave ose pluhurit të djegshëm. Kompresori krijon shkëndija që mund të ndezin pluhurin ose avujt.**
- **Mbajini larg personat e tjerë, fëmijët dhe vizitorët ndërsa përdorni një mjet me ajër. Shpërqendrimi mund të shkaktojë humbje të kontrollit. Mbrojini të tjerët në vendin e punës nga mbetjet, si ciftat dhe shkëndijat. Siguroni barriera ose mbrojtëse sipas nevojës. Fëmijët nuk duhet të lejohen asnjëherë në vendin e punës.**
- **Temperatura e përshtatshme e dhomës është +5 °C deri në +30 °C. (0 °C deri në maksimumi +40 °C)**

⚠️ PARALAJMËRIM:

Rrezik nga funksionimi jo i sigurt

ÇFARË MUND TË NDODHË

Funksionimi jo i sigurt i kompresorit mund të shkaktojë plagosje të rënda për ju ose për të tjerët.

SI TA PARANDALONI

- Duhet të shqyrtoni dhe të kuptoni të gjitha udhëzimet dhe paralajmërimet në këtë manual.
- Njihuni me operimin dhe kontrollet e kompresorit.
- Mos lejoni që në vendin e punës të ketë persona, kafshë dhe pengesa.
- Mbajini fëmijët gjithnjë larg nga kompresori.
- Mos e përdorni produktin kur jeni i lodhur ose nën ndikimin e alkoolit ose drogave. Qëndroni vigjilentë gjatë gjithë kohës. Shpërqendrimi mund të shkaktojë humbje të kontrollit.
- Asnjëherë mos i anashkaloni veçoritë e sigurisë së këtij produkti.
- Pajiseni vendin e punës me një fikse zjarri.
- Mos e përdorni pajisjen nëse ka pjesë që mungojnë, janë dëmtuar ose nuk janë të autorizuar.
- Para përdorimit, kontrolloni gjithmonë që kompresori është në gjendje të sigurt përdorimi. Nëse ka ndonjë mospërputhje ose ngatërrim të pjesëve të lëvizshme, thyerje të pjesëve ose ndonjë defekt tjetër funksional, riparoheni kompresorin para se ta përdorni. Shumë aksidente shkaktohen nga produktet që nuk janë mirëmbajtur siç duhet.

PARALAJMËRIM:

Rrezik i plasjes së depozitës së ajrit



ÇFARË MUND TË NDODHË

Situatat e mëposhtme mund të çojnë në dobësim të depozitës, dhe TË SHKAKTOJNË SHPËRTHIM TË FUQISHËM TË DEPOZITËS, DUKE JU PLAGOSUR RËNDË JU OSE TË TJERËT:

- Nëse uji i kondensuar nuk derdhet siç duhet nga depozita, kjo mund të shkaktojë ndryshk dhe hollim të murit të depozitës.
- Modifikimet ose përpjekjet për ta riparuar depozitën.
- Modifikimet e paautorizuara në çelësin e presionit, valvulën e sigurisë ose në ndonjë komponent tjetër që kontrollon presionin e depozitës.

SI TA PARANDALONI

- Pastrojeni depozitën e ajrit çdo ditë ose pas çdo përdorimi. Nëse në depozitën e ajrit ka rrjedhje, ndërrojeni menjëherë me një depozitë të re ose ndërrojeni të gjithë kompresorin.
- Mos e shpioni, saldoni apo modifikoni në ndonjë mënyrë depozitën e ajrit, përndryshe do të dobësohet. Depozita mund të çahet ose të shpërthejë. Ndërrojeni me një depozitë të re ajri.
- Ndiqni rekomandimet e prodhuesve të pajisjeve dhe mos e kaloni asnjëherë presionin maksimal të lejuar të pjesëve. Asnjëherë mos e përdorni kompresorin për të fryrë objekte të vogla të presionit të ulët, si lodrat e fëmijëve, topat e futbollit, topat e basketbollit, etj.

PARALAJMËRIM:

Rrezik që pjesët dhe aksesorët të çahen



ÇFARË MUND TË NDODHË

- Nëse tejkalohe vlera e presionit të mjeteve me ajër, pistoletave me ajër, aksesorëve që punojnë me ajër, gomave DHE mjeteve të tjera që fryhen, kjo mund të bëjë që ato të çahen ose të kërcëjnë, dhe kjo mund t'ju shkaktojë plagosje të rënda juve ose të tjerëve.
- Zbatoni gjithnjë të gjitha rregullat e sigurisë të rekomanduara nga prodhuesi i mjetit me ajër, përveç rregullave të sigurisë për kompresorin me ajër. Zbatimi i këtyrë rregullave do të ulë rrezikun e dëmtimeve të rënda personale.

PARALAJMËRIM:

Rrezik gjatë fryrjes së gomave

ÇFARË MUND TË NDODHË

Fryrja e tepërt e gomave mund të shkaktojë plagosje të rënda dhe dëmtim të pronës.

SI TA PARANDALONI

- Kontrolloni presionin e gomave para çdo përdorimi me një matës presioni. Ndërsa fryni gomat, konfirmoni presionin e saktë të gomave të shkruar në murin anësor të gomës.

SHËNIM: Pajisjet që përdoren për fryrjen e gomave, si depozitat e ajrit dhe kompresorët mund t'i fryjnë tepër shpejt gomat e vogla ose artikujt e ngjashëm. Rregulloni fryrjen e ajrit në mënyrë që të jetë i barabartë ose më pak se vlera e presionit të gomës. Për të parandaluar fryrjen e tepërt, fryni ajër pak nga pak dhe kontrolloni shpesh presionin e gomës duke përdorur një matës presioni të gomës.

PARALAJMËRIM:

Rrezik i goditjes elektrike



ÇFARË MUND TË NDODHË

Kompresori juaj me ajër punon me energji elektrike. Njëlloj si çdo pajisje tjetër me energji elektrike, nëse nuk përdoret siç duhet, kjo mund të shkaktojë goditje elektrike.

SI TA PARANDALONI

- Çdo instalim elektrik ose riparim që nevojitet në këtë produkt duhet të bëhet nga personeli i kualifikuar i shërbimit ose nga një elektricist i licencuar, në përputhje me rregullat kombëtare dhe lokale elektrike.
- Asnjëherë mos e përdorni kompresorin jashtë kur bie shi, ose në një ambient të lagësht.
- Asnjëherë mos e përdorni kompresorin me mbrojtëse ose kapakë që janë dëmtuar ose janë hequr.
- Për të ulur rrezikun e goditjeve elektrike, mos e ekspozoni ndaj shiut. Ruajeni në ambiente të brendshme.
- Mos e ekspozoni kompresorin në shi ose kur ka lagështi. Uji që hyn në kompresor rrit rrezikun e goditjeve elektrike.
- Shmangni kontaktin e trupit me sipërfaqe të tokëzuara siç janë tubat, radiatorët, sobat dhe frigoriferët. Ka rrezik më të madh goditjeve elektrike nëse trupi juaj prek tokën.

PARALAJMËRIM:

Rrezik shpërthimi ose zjarri



ÇFARË MUND TË NDODHË

Është normale që kontaktet elektrike brenda presionit dhe çelësit të presionit të lëshojnë shkëndija çdo herë që kompresori fillon ose ndalon së punuari. Asnjëherë mos e vini kompresorin në punë në një vend ka të pranishëm avuj të djegshëm. Kjo mund t'ju shkaktojë plagosje të rënda juve ose të tjerëve.

SI TA PARANDALONI

- Përdoreni gjithnjë kompresorin në një vend të ajrosur mirë, ku nuk ka avuj benzine ose holluesi.
- Mos përdorni lëngje të djegshme në një hapësirë të mbyllur.
- Ajroseni gjithnjë vendin e spërkatjes.
- Mos pini duhan gjatë spërkatjes dhe mos spërkatni drejt një vendi ku krijohen shkëndija ose flakë.
- Mbajini kompresorët sa më larg vendit të spërkatjes, lini një distancë prej të paktën 6,1 m nga zona e spërkatjes dhe nga të gjitha materialet e djegshme.
- Mbajini të gjitha materialet e djegshme në një vend të sigurt larg nga kompresori.

⚠ PARALAJMËRIM:

Rrezik ndaj frymëmarrjes



ÇFARË MUND TË NDODHË

- Ajri i ngjeshur nga kompresori nuk është i përshtatshëm për frymëmarrje. Ajri mund të përmbajë monoksid karboni ose avuj të tjerë, ose grimca nga depozita ose komponentë të tjerë.
- Materialet e spërkatura si boja, holluesit e bojës, pastruesit e bojës, insekticidet, pastruesit e barërave që këqija, etj. përmbajnë avuj dhe helme të dëmshme.
- Frymëmarrja nga kompresori ose nga materialet e spërkatura mund të shkaktojë plagosje të rënda.

SI TA PARANDALONI

- Asnjëherë mos thithni ajër nga kompresori, qoftë direkt qoftë nga një pajisje frymëmarrjeje e lidhur me kompresorin.
- Punoni në një vend ku ka ajrosje të mirë.
- Lexoni dhe zbatoni udhëzimet e sigurisë që tregohen në etiketë ose në dokumentin e të dhënave të sigurisë për materialin që po spërkatni. Përdorni një respirator të miratuar të bërë posaçërisht për t'u përdorur për punën tuaj.
- Mos e mbani me vete kompresorin ndërsa lypni.

⚠ PARALAJMËRIM:

Rrezik nga zhurma

- Mbani mbrojtëse dëgjimi për t'i mbrojtur veshët nga zhurma e shkarkimit gjatë punës.

⚠ PARALAJMËRIM:

Rrezik nga ajri i kompresuar



ÇFARË MUND TË NDODHË

Ajri i kompresuar mund të shkaktojë dëmtim të indeve të buta, dhe mund të shtyjë papastërtitë, ciftat, grimcat e lira dhe objektet e vogla me shpejtësi të lartë, duke shkaktuar dëmtim të pronës ose dëmtime fizike.

SI TA PARANDALONI

- Mbani gjithnjë syze sigurie të miratuara me mbrojtëse anësore kur përdorni ose mirëmbani kompresorin.
- Asnjëherë mos e drejtoni grykën ose spërkatësin drejt ndonjë pjesë të trupit ose te njerëzit e tjerë ose kafshët.
- Fikeni gjithnjë kompresorin dhe shfryjeni presionin nga linja e ajrit para se të bëni punë mirëmbajtjeje dhe para se të lidhni mjete ose aksesore.

⚠ PARALAJMËRIM:

Rrezik nga pjesët e lëvizshme



ÇFARË MUND TË NDODHË

Kompresori bën cikël automatikisht kur çelësi On/Auto-Off është në pozicionin On/Auto. Nëse përpiqeni ta riparoni ose të bëni punë mirëmbajtjeje ndërkohë që kompresori është në punë ose i lidhur, mund të ekspozoheni ndaj pjesëve të lëvizshme. Këto pjesë të lëvizshme mund të shkaktojnë plagosje të rënda.

SI TA PARANDALONI

- Fikeni gjithnjë çelësin On/Auto-Off dhe hiqeni baterinë. Pas kësaj, lironi presionin nga depozita dhe nga çdo pjesë para se të provoni të bëni punë mirëmbajtjeje ose riparime.
- Asnjëherë mos e përdorni kompresorin me mbrojtëse ose kapakë që janë dëmtuar ose janë hequr.
- Mbajini flokët, rrobat dhe dorezat larg pjesëve lëvizëse. Rrobat e gjera, bizhuteritë ose flokët e gjatë mund të kapen në pjesët lëvizëse.
- Hapësirat e ajrit mund të mbulojnë pjesët e lëvizshme, dhe kjo gjë duhet shmangur.

⚠ PARALAJMËRIM:

Rrezik djegieje

- **Mos e përdorni kompresorin portativ me dyert e mbyllura ose në ambiente të mbyllura!**
- **Mos e hapni valvulën nëse nuk është lidhur tubi i ajrit!**



ÇFARË MUND TË NDODHË

Kontakti me pjesët e nxehta, si për shembull me kokën e kompresorit ose tubat e daljes mund të shkaktojë djegie të rënda të lëkurës.

SI TA PARANDALONI

- Asnjëherë mos i prekni pjesët e nxehta gjatë ose menjëherë pas përdorimit të kompresorit. Mos futni duart përtej pjesëve mbrojtëse ose mos u përpiqni të bëni punë mirëmbajtjeje derisa kompresori të jetë ftohur.
- Kapni gjithnjë dorezën kur e lëvizni ose transportoni kompresorin.
- Gjatë përdorimit të kompresorit dhe brenda një ore pas përdorimit, mos i prekni pjesët e nxehta, si cilindrit, kokën e cilindrit dhe tubin e shkarkimit. Këto pjesë mund të nxehen dhe të shkaktojnë djegie.

PARALAJMËRIM:

Transporti

- Kapni gjithnjë dorezën kur lëvizni, ngrini ose transportoni kompresorin. Mos u përqipni ta tërhiqni ose transportoni kompresorin nga tubi. Kjo mund ta dëmtojë kompresorin dhe/ose tubin.
- Transportojeni gjithnjë kompresorin në mënyrën e duhur. Transportimi dhe ngritja në mënyrën e gabuar mund të bëjë që kompresori të dëmtohet.
- Nivelit maksimal gjatë tërheqjes është të paktën 30°.
- Mos përdorni automjete për ta tërhequr.
- Mos e vendosni kompresorin poshtë gjërave që marrin flakë, shpërthejnë ose gërrejnë.
- Për të parandaluar ndezjen e padashur;
 - mos e mbani në krahë kompresorin për distancë të gjatë;
 - mos e transportoni kompresorin me depozitën të mbushur me ajër të kompresuar, dhe;
 - mos e futni në situata që mund të jenë të rrezikshme, si për shembull në automjet ose në shkallë apo skela.

Siguria elektrike dhe e baterisë

1. Shmangni mjediset e rrezikshme. Mos e përdorni veglën në vende të lagështa ose të lagura dhe mos e ekspozoni ndaj shiut. Uji që hyn në vegël mund të rrisë rrezikun e goditjeve elektrike.
2. Parandaloni ndezjen e paqëllimshme. Sigurohuni që çelësi është në pozicionin e fikur para se të lidhni baterinë, para se ta ngrini ose transportoni pajisjen. Mbajtja e pajisjeve duke e vendosur gishtin të çelësi ose lidhja e pajisjes me energjinë ndërkohë që çelësi është i ndezur mund të shkaktojë aksidente.
3. Hiqeni baterinë nga pajisja para se të bëni rregullime, para se të ndërroni aksesoret ose para se ta vendosni pajisjen. Masa të tilla parandaluese të sigurisë ulin rrezikun e ndezjes së pajisjes aksidentalisht.
4. Karikojeni vetëm me karikuesin e specifikuar nga prodhuesi. Karikuesi që është i përshtatshëm për një lloj pakete baterie mund të shkaktojë rrezik zjarri kur përdoret me një paketë tjetër baterie.
5. Përdorini pajisjet vetëm me bateritë e posaçme. Përdorimi i paketave të tjera të baterisë mund të paraqesë rrezik lëndimi dhe zjarri.
6. Kur paketa e baterisë nuk përdoret, mbajeni larg nga objektet e tjera metalike, si kapëset e letrave, monedhat, çelësat, gozhdët, vidat ose objektet e tjera metalike të vogla që mund të bëjnë lidhje nga njëri terminal tek tjetri. Krijimi i lidhjes së shkurtër ndërmjet terminaleve të baterisë mund të shkaktojë djegie ose zjarr.
7. Në kushte sforcimi mund të dalë lëng nga bateria; shmangni kontaktin. Nëse aksidentalisht ndodh kontakt, shpëlani me ujë. Nëse lëngu bie në kontakt me sytë, kërkoni ndihmën e mjekut. Lëngu i dalë nga bateria mund të shkaktojë acarim ose djegie.

8. Mos përdorni bateri ose pajisje që janë dëmtuar ose modifikuar. Bateritë e dëmtuara ose të modifikuara mund të shfaqin sjellje të paparashikueshme që rezultojnë në zjarr, shpërthime apo rrezik plagosjeje.
9. Mos e ekspozoni baterinë ose pajisjen ndaj zjarrit ose temperaturave të larta. Ekspozimi ndaj zjarrit ose temperaturave mbi 130 °C (265 °F) mund të shkaktojë shpërthim.
10. Ndiqni të gjitha udhëzimet e karikimit dhe mos e karikoni kutinë e baterisë ose pajisjen jashtë kufijve të temperaturës të specifikuar të udhëzimit. Karikimi i pasaktë ose në temperatura jashtë kufijve të specifikuar mund të dëmtojë baterinë dhe të rrisë rrezikun e zjarrit.
11. Shërbimi duhet të bëhet nga një person i kualifikuar për riparime, duke përdorur vetëm pjesë identike zëvendësimi. Kjo do ta mbajë të sigurt produktin.
12. Mos e modifikoni apo mos u përqipni të riparoni pajisjen ose paketën e baterisë përveçse siç tregohet në udhëzimet e përdorimit dhe të kujdesit.

Udhëzime të rëndësishme rreth sigurisë për kutinë e baterisë

1. Përpara se ta përdorni kutinë e baterisë, lexoni të gjitha udhëzimet dhe shënimet e masave parandaluese të (1) ngarkuesi i baterisë, (2) bateria dhe (3) produkti që përdor baterinë.
2. Mos e gmontoni ose dëmtoni kutinë e baterisë. Kjo mund të shkaktojë zjarr, nxehtësi të lartë ose shpërthim.
3. Nëse koha e përdorimit është shkurtuar jashtë mase, ndalojeni punën menjëherë. Kjo mund të rezultojë në rrezik mbinxehjeje, djegie të mundshme, madje edhe shpërthim.
4. Nëse ju futen elektrolite në sy, shpëlajini sytë me ujë të pastër dhe kërkoni ndihmë mjekësore menjëherë. Kjo gjë mund të rezultojë në humbje të shikimit.
5. Mos bëni lidhje të shkurtër me kutinë e baterisë:
 - (1) Mos i prekni terminalet me materiale përcjellëse.
 - (2) Shmangni ruajtjen e kutisë së baterisë në një kuti me objekte të tjera metalike, si gozhdë, monedha etj.
 - (3) Mos e ekspozoni kutinë e baterisë në ujë ose shi.
6. Qarku i shkurtër i baterisë mund të shkaktojë qarkullim të madh të rrymës elektrike, mbinxehje, djegie të mundshme dhe madje prishje.
7. Temperatura e operimit të kësaj kutie baterie është ndërmjet 0 °C dhe 40 °C (32 °F dhe 104 °F).
8. Mos e mbani kutinë e baterisë në vende ku temperatura mund të shkojë -20 °C (-4 °F) ose më pak, ose, 40 °C (104 °F) ose më shumë.
9. Mos e ruani dhe mos e përdorni pajisjen dhe kutinë e baterisë në vende ku temperatura mund të arrijë ose tejkalojë 50 °C (122 °F).

9. **Mos e digni kutinë e baterisë, edhe nëse është shumë e dëmtuar ose është konsumuar plotësisht.** Kutia e baterisë mund të shpërthejë në zjarr.
10. **Mos e shponi, pritni, shtypni, hidhni apo rrëzoni kutinë e baterisë apo ta goditni kutinë e baterisë me një objekt të fortë.** Një sjellje e tillë mund të shkaktojë zjarr, nxehtësi të lartë ose shpërthim.
11. **Mos përdorni bateri të dëmtuar.**
12. **Bateritë e përfshira të litiumit, u nënshtrohen kërkeseve të legjislationit për mallrat e rrezikshme.**
Për transport tregtar p.sh. nga palë të treta, agjentët të ndërmjetëm, duhet të ndiqen kërkese specifike mbi paketimin dhe etiketimin.
Për përgatitjen e artikullit për transport, është i nevojshëm konsultimi i një eksperti për materiale të rrezikshme. Ju lutemi, ndiqni gjithashtu rregulloret me gjasë më të detajuara vendore.
Mbuloni me ngjithëse ose maskoni kontaktet e zhveshura dhe paketojeni baterinë në mënyrë të tillë që të mos lëvizë në paketim.
13. **Kur hidhni kutinë e baterisë, hiqeni nga vegla dhe hidhni në një vend të sigurt.** Zbatoni rregulloret lokale rreth hedhjes së baterisë.
14. **Përdorini bateritë vetëm me produktet e specifikuara nga Makita.** Instalimi i baterive në produkte të papajtueshme mund të rezultojë në zjarr, nxehtësi të lartë, shpërthim ose rrjedhje të elektroliteve.
15. **Nëse vegla nuk përdoret për një periudhë të gjatë kohe, bateria duhet të hiqet nga vegla.**
16. **Gjatë dhe pas përdorimit, kutia e baterisë mund të nxehet, gjë që mund të shkaktojë djegie ose djegie në temperaturë të ulët.** Tregoni kujdes gjatë manovrimit të kutive të nxehta të baterive.
17. **Mos prekni terminalin e veglës menjëherë pas përdorimit pasi mund të nxehet aq shumë sa të shkaktojë djegie.**
18. **Mos lejoni që grumbullimin e ashklave, pluhurave ose papastërtive në terminalet, vrimat ose kanalet e kutisë së baterisë.** Mund të shkaktojë ngrohje, marrje flakë, plasje dhe avari të veglës ose të kutisë së baterisë, duke rezultuar në djegie ose lëndime personale.
19. **Përveç kur vegla e mbështet përdorimin pranë linjave elektrike me voltazh të lartë, mos e përdorni kutinë e baterisë pranë linjave elektrike me voltazh të lartë.** Kjo mund të shkaktojë një defekt ose dëmtim të veglës ose të kutisë së baterisë.
20. **Mbajeni baterinë larg fëmijëve.**

RUAJINI KËTO UDHËZIME.

▲KUJDES: Përdorni vetëm bateri origjinale Makita. Përdorimi i baterive jo-origjinale Makita ose baterive që mund të jenë modifikuar, mund të rezultojë në marrjen flakë të baterisë, lëndime personale apo dëmtime. Kjo do të anulohë gjithashtu edhe garancinë e Makita-s për veglën e Makita-s dhe ngarkuesin.

Këshilla për të ruajtur jetëgjatësinë maksimale të baterisë

1. **Ngarkojeni baterinë përpara se të shkarkohet plotësisht.** Gjithmonë ndaloni punën me pajisjen dhe ngarkoni baterinë kur vëreni ulje të fuqisë së pajisjes.
2. **Asnjëherë mos e ringarkoni baterinë e ngarkuar plotësisht.** Mbingarkimi shkurton jetëgjatësinë e shërbimit të baterisë.
3. **Ngarkojeni baterinë në temperaturën e dhomës në 10 °C - 40 °C.** Lëreni kutinë e nxehtë të baterisë të ftohet përpara se ta ngarkoni atë.
4. **Kur nuk e përdorni kutinë e baterisë, hiqeni atë nga vegla ose karikuesi.**
5. **Ngarkojeni baterinë nëse nuk e përdorni për një kohë të gjatë (mbi gjashtë muaj).**

HYRJE

Informacion i përgjithshëm

Kompresori i ajrit është i pajisur me një pompë pa vaj të ndërtuar për rezistencë dhe pa nevojë për mirëmbajtje. Kompresori mund të përdoret për gozhduese dhe kapëse pneumatike me vlerën e duhur. Për këto aplikime është siguruar një rregullator i presionit të ajrit.

Përdorimi i synuar

Ky kompresor me ajër është bërë për përdorime profesionale të nguljes së gozhdëve dhe kapëseve.

▲PARALAJMËRIM: Mos e përdorni asnjëherë kompresorin për aplikime të tjera, përveçse për të përdorur një gozhduese ose kapëse me vlerën e duhur. Përdorimi i kompresorit për aplikime të tjera mund të shkaktojë dëmtime të pronës dhe dëmtime fizike.

Duhet të përdoren transformatorë ajri të veçantë që kombinon funksionet e rregullimit të ajrit dhe/ose pastrimit të lagështisë dhe papastërtive kur është e nevojshme.

▲PARALAJMËRIM: Përdoreni matësin e presionit vetëm për referencë. Kontrolloni presionin e ajrit duke përdorur pajisje matëse të kalibruara gjatë dhe pas fryrjes së objekteve.

Përshkrimi i pjesëve

► Fig.1

1	Filtri i ajrit (hyrja e ajrit)	2	Kutia e baterisë	3	Doreza e transportimit	4	Çelësi On/Auto-Off
5	Rregullator	6	Matësi i presionit në dalje	7	Dalja e ajrit (Rc 1/4)	8	Bashkuesi i shpejtë (në varësi të vendit)
9	Matësi i presionit të depozitës	10	Valvula e sigurisë	11	Valvula e shkarkimit	12	Depozita e ajrit

▲KUJDES: Përdorni gjithnjë aksesoret dhe pjesë të rekomanduara për përdorim me produktin Makita. Nëse nuk bëni këtë, mund të shkaktoni dëmtime fizike. Aksesorët dhe shtesat duhet të përdoren për qëllimin e tyre fillestar. Nëse keni nevojë për ndihmë, pyesni qendrën vendëse të shërbimit Makita.

Fjalor

MPa (megapaskal): Matja metrike e presionit. 1 megapaskal është e barabartë me 10 bar.

Presioni cut-in: Kur motori është i fikur, presioni i depozitës së ajrit bie ndërsa vazhdoni ta përdorni aksesoren ose mjetin me ajër. Kur depozita e ajrit bie në një nivel të caktuar, motori do të rindizet automatikisht, dhe ky quhet "presioni cut-in".

Presioni cut-out: Kur e ndizni kompresorin me ajër, ai fillon të punojë, presioni në depozitën e ajrit fillon të ndërtohet. Ai e rrit presionin në një nivel të caktuar derisa motori të fiket automatikisht - duke e mbrojtur kështu depozitën e ajrit nga presioni më i lartë se vlera e lejuar e tij. Presioni në të cilin motori fiket, quhet "presioni cut-out".

Inspektimi pas marrjes

DËMTIMI: Çdo kompresori është testuar dhe kontrolluar me kujdes para se të dërgohet. Nëse nuk trajtohet siç duhet, mund të shkaktohen dëmtime gjatë transportit dhe probleme gjatë punimit të kompresorit.

Menjëherë pas mbërritjes, kontrolloni pajisjen për dëmtime qoftë për dëmtime të dukshme, qoftë për dëmtime të fshehura për të shmangur shpenzimet që ndodhin për t'i korrigjuar këto probleme. Kjo duhet të bëhet pavarësisht nëse ka apo jo shenja të dukshme në kontejnerin e transportit. Nëse ky produkt ju është dërguar direkt juve, raportojni çdo dëmtim kompanisë së transportit dhe merrni menjëherë masa për t'i kontrolluar mallrat.

Procedurat e instalimit dhe rregullimit

Vendi i kompresorit

Vendoseni kompresorin në një vend të pastër, të thatë dhe të ajrosur mirë. Në filtrin e ajrit nuk duhet të ketë pengesa, pasi kjo mund të pakësojë nxjerrjen e ajrit nga kompresori. Kompresori duhet të vendoset të paktën 305 mm larg nga muri ose pengesat e tjera që pengojnë kalimin e ajrit. Koka e kompresorit dhe mbështjellja janë bërë të përshtatshme për të bërë të mundur ftohjen e mirë. Nëse lagështia është e lartë, mund të instalohet një filter ajri të adaptorit i daljes së ajrit për të hequr lagështinë e tepërt. Për montimin e duhur, ndiqni udhëzimet e dhëna me filtrin e ajrit. Vendoseni kompresorin në një sipërfaqe të rrafshët në mënyrë që të qëndrojë në mënyrë të sigurt mbi këmbët e gomës.

▲PARALAJMËRIM: Rrezik rrëzimi ÇFARË MUND TË NDODHË

Kompresori mund të bjerë nga një tavolinë, stol ose çati, duke shkaktuar dëmtime në kompresor dhe kjo mund t'i shkaktojë plagosje të rënda ose vdekje operatorit.

SI TA PARANDALONI

Për të parandaluar lëvizjen aksidentale të kompresorit, përdoreni gjithnjë kompresorin në një pozicion të sigurt e të palëvizshëm. Asnjëherë mos e përdorni kompresorin mbi çati ose në ndonjë pozicion tjetër të lartë. Përdorni tub ajri më të gjatë për të arritur vendet e larta.

Temperatura e funksionimit

Temperatura e operimit të këtij kompresori është ndërmjet 0 °C dhe 40 °C.

▲KUJDES: Asnjëherë mos e përdorni kompresorin në temperatura nën 0 °C dhe mbi 40 °C.

Cikli i përdorimit

Të gjithë kompresorët e prodhuar nga Makita rekomandohen të përdoren në një cikël pune jo më tepër se 50%. Kjo do të thotë që një kompresor ajri që pompon ajër më tepër se 50% në një orë konsiderohet keqpërdorim pasi kompresori është tepër i vogël për kërkesën për ajër.

Tubat

Tubi plastik ose PVC nuk është bërë t'u përdoren me ajër të kompresuar. Pavarësisht nga vlera e lejuar e presionit, tubi plastik mund të çahet nga presioni i ajrit. Përdorni vetëm tub metalik për linjat e shpërndarjes së ajrit. Nëse nevojitet një linjë tubi, përdorni tub me të njëjtën madhësi ose më të madh se dalja e depozitës së ajrit. Nëse tubi është shumë i vogël, kjo do të pakësojë lëvizjen e ajrit. Nëse tubi është më tepër se 30,5 m, përdorni masën tjetër më të madhe. Groposini linjat nëntokësore poshtë linjës së ngjicës dhe shmangni xhepat ku mund të grumbullohet kondensimi dhe të ngrijë. Aplikoni presion para se linjat nëntokësore të mbulohej për t'u siguruar që në të asnjë prej bashkimeve të tubave të mos ketë rrjedhje.

Sistemi i mbrojtjes së baterisë

Ky kompresor është i pajisur me një sistem për mbrojtjen e baterisë. Ky sistem ndërpret automatikisht energjinë në motor për të zgjidhur jetëgjatësinë e kompresorit dhe baterisë. Kompresori do të ndalojë automatikisht gjatë punimit nëse kompresori/bateria vendoset në një prej situatave të mëposhtme:

Mbingarkohet

Mjeti/bateria përdoret në një mënyrë që e bën atë të marrë rrymë të lartë normale. Në këtë situatë, fiken kompresorin dhe ndaloni punën që ka bërë që kompresori të mbingarkohet. Më pas ndizen kompresorin. Nëse kompresori nuk ndizet, bateria është mbinxehur. Në këtë situatë, lëreni baterinë të ftohet përpara se ta ndizni sërish kompresorin.

Tension i ulët i baterisë

Kapaciteti i mbetur i baterisë është shumë i ulët dhe kompresori nuk do të punojë. Nëse e ndizni veglën, motori ndizet sërish, por fiket shpejt. Në këtë situatë, hiqni dhe karikoni kutinë e baterisë.

Mbrojtjet nga shkaqe të tjera

Sistemi i mbrojtjes është menduar edhe për shkaqe të tjera që mund ta dëmtojnë kompresorin dhe i jep mundësi mjetit të ndalojë automatikisht. Ndërmermi të gjithë hapat e mëposhtëm për të zgjidhur rastet, kur kompresori ka arritur në ndalim të përkohshëm apo ndërprerje të punës.

1. Fikeni kompresorin dhe pastaj rindizeni për të rifilluar.
2. Karikoni baterinë ose ndërrojeni atë me një bateri të rikuar.
3. Lëreni kompresorin dhe baterinë të ftohen.

Nëse nuk vini re ndonjë përmirësim me rivendosjen e sistemit të mbrojtjes, kontaktoni qendrën vendore të shërbimit të Makita.

PËRDORIMI

Instalimi ose heqja e kutisë së baterisë

▲KUJDES: Fikeni gjithmonë veglën përpara se të instaloni ose hiqni kutinë e baterisë.

▲KUJDES: Mbajeni fort veglën dhe kutinë e baterisë kur montoni ose hiqni kutinë e baterisë. Mosmbajta fort e veglës dhe e kutisë së baterisë mund të bëjë që t'ju rrëshqasin nga duart dhe të shkaktojë dëmtim të veglës dhe të kutisë së baterisë, si dhe lëndim personal.

► Fig.2: 1. Treguesi i kuq 2. Butoni 3. Kutia e baterisë

Për të hequr kutinë e baterisë, rrëshqiteni atë nga vegla ndërsa rrëshqisni butonin në pjesën e përparme të kutisë së baterisë.

Për të vendosur kutinë e baterisë, bashkërendisni gjuhëzën e kutisë së baterisë me kanalën e folesë dhe rrëshqiteni për ta futur. Futeni deri në fund, derisa të kërcasë dhe të bllokohet në vend. Nëse shikoni treguesin e kuq siç tregohet në figurë, nuk është e bllokuar plotësisht.

▲KUJDES: Vendoseni gjithnjë plotësisht kutinë e baterisë derisa treguesi i kuq të mos duket. Në të kundërt, ajo mund të bjerë aksidentalisht nga vegla duke ju lënduar juve ose personin pranë jush.

▲KUJDES: Mos e vendosni me forcë kutinë e baterisë. Nëse kutia nuk hyn lehtë, nuk po e futni siç duhet.

Treguesi i kapacitetit të mbetur të baterive

Shtypni butonin e kontrollit në kutinë e baterisë për të treguar kapacitetin e mbetur të baterisë. Llambat treguese ndizen për pak sekonda.

► Fig.3: 1. Llambat treguese 2. Butoni i kontrollit

Llambat treguese			Kapaciteti i mbetur
Ndezur	Fikur	Duke pulsuar	
■	■	■	75% deri 100%
■	■	□	50% deri 75%
■	□	□	25% deri 50%
■	□	□	0% deri 25%
▬	□	□	Ngarkojeni baterinë.
■	■	□	Llambushka mund të ketë keqfunksionuar.
□	□	■	

SHËNIM: Në varësi të kushteve të përdorimit dhe të temperaturës së ambientit, treguesi mund të ndryshojë paksa nga kapaciteti aktual.

SHËNIM: Llamba e parë e treguesit (në fund majtas) do të pulsojë kur sistemi i mbrojtjes së baterisë është në punë.

Përshkrim i operimit

▲PARALAJMËRIM: Rrezik nga zhurma

- Mbani mbrojtëse dëgjimi për t'i mbrojtur veshët nga zhurma e shkarkimit gjatë punës.

Valvula e shkarkimit:

Valvula e shkarkimit ndodhet në fund të depozitës së ajrit dhe ajo përdoret për të shkarkuar kondensimin në fund të çdo përdorimi.

Sistemi i fikjes automatike:

Nëse kompresori fiket automatikisht para se të arrijë presionin normal cut-off:

1. Çojeni çelësin On/Auto-Off në pozicionin "Off".
2. Hiqni kutinë e baterisë.
3. Prisi derisa kompresori të ftohet. (rreth 10 min.)
4. Instaloni kutinë e baterisë.
5. Çojeni çelësin On/Auto-Off në pozicionin "On/Auto".

Çelësi ON/AUTO - OFF:

Çojeni këtë çelës në pozicionin On (I) për t'i siguruar energji automatike çelësit të presionit dhe në pozicionin Off (O) për ta shkëputur energjinë kur e përdorni kompresorin ose kur kompresori lihet pa mbikëqyrje.

▲ PARALAJMËRIM: Fikeni (0) gjithnjë çelësin On/Auto-Off kur nuk e përdorni.

▲ KUJDES: Kur e transportoni mjetin, fikeni (0) çelësin On/Auto-Off.

Filteri i ajrit (Hyryra e ajrit):

Mbajeni gjithnjë të pastër filterin e ajrit. Mos e përdorni kompresorin nëse filteri i ajrit është hequr. Kompresori nuk punon në kapacitet të plotë nëse filteri i ajrit është i pistë.

Para se ta përdorni kompresorin, kontrolloni gjithnjë nëse filteri i ajrit është i pastër. Nëse jo, pastrojeni filterin ose ndërroni elementin e filterit.

Pompa e kompresorit të ajrit:

Për të kompresuar ajër, pistonin lëviz lart e poshtë në cilindër. Në lëvizjen poshtë, ajri tërhiqet brenda përmes valvulës së hyrjes së ajrit. Valvula e shkarkimit mbetet e mbyllur.

Në lëvizjen lart të pistonit, ajri kompresohet. Valvula e hyrjes mbyllet dhe ajri i kompresuar detyrohet të dalë përmes valvulës së shkarkimit, përmes tubit të daljes, përmes valvulës së kontrollit dhe brenda në depozitën e ajrit. Ajri i përdorshëm nuk është i disponueshëm derisa kompresori të ketë rritur presionin e depozitës së ajrit mbi atë që kërkohet në daljen e ajrit.

Valvula e kontrollit:

Kur kompresori është në punë, valvula e kontrollit është "e hapur", duke bërë të mundur që ajri i kompresuar të hyjë në depozitën e ajrit.

Kur kompresori të arrijë presionin "cut-out", valvula e kontrollit "mbyllet", duke lejuar që presioni i ajrit të qëndrojë brenda depozitës së ajrit.

Çelësi i presionit:

Çelësi i presionit e vë automatikisht në punë motorin kur presioni i depozitës së ajrit bie nën presionin "cut-in" të përcaktuar nga fabrika. Ndalon motorin kur presioni i depozitës së ajrit arrin presionin "cut-out" të përcaktuar nga fabrika.

Valvula e sigurisë:

Nëse çelësi i presionit nuk e fik kompresorin e ajrit në presionin "cut-out", valvula e sigurisë do të mbrojë nga presioni i lartë duke "kërcyer" në presionin e përcaktuar nga fabrika, i cili është pak më i lartë se parametri "cut-out" i çelësit të presionit.

Matësi i presionit në dalje:

Matësi i presionit në dalje tregon presionin e ajrit të disponueshëm në anën e daljes së rregullatorit. Ky presion kontrollon nga rregullatori dhe është gjithnjë më pak ose i barabartë me presionin e depozitës.

Matësi i presionit të depozitës:

Matësi i presionit të depozitës tregon presionin e ajrit në depozitë.

Rregullatori:

Presioni i ajrit që vjen nga depozita e depozitës së ajrit kontrollon nga çelësi i rregullatorit. Rrotullojeni çelësin në drejtim të akrepave të orës për ta rritur presion dhe në drejtim të kundërt të akrepave të orës për ta ulur presionin. Për të shmangur rregullimet e vogla pasi keni bërë një ndryshim në parametrin e presionit, afrojeni gjithnjë presionit të dëshiruar duke filluar nga një presion më i ulët. Kur e ulni presionin nga një parametër më i lartë të një parametër më i ulët, në fillim uleni në një presion më të ulët se presioni i dëshiruar. Në varësi të kërkesave të ajrit të çdo aksesorit të caktuar, presioni i rregulluar i ajrit në dalje mund të rregullohet ndërkohë që përdorni aksesorin.

Dalja e ajrit:

Për mjete të zakonshme me presion pneumatik, përdorni presion maksimal ajri; 0,93 MPa (9,3 bar). Kur përdorni një bashkues të shpejtë të zakonshëm, montojeni te dalja e ajrit duke përdorur dy çelësa siç tregohet në figurë.

► **Fig.4:** 1. Dalja e ajrit 2. Bashkuesi i shpejtë 3. Çelësi fiso

SHËNIM: Nëse bashkuesi i shpejtë nuk ka një metodë për izolimin e ajrit, rekomandojmë të përdorni një mjet të përshatshëm, si për shembull ngjitës izolimi.

Lista e kontrollit ditor

▲ PARALAJMËRIM: Mos e përdorni veglën elektrike nëse çelësi nuk ndizet dhe fiket. Çdo vegël elektrike që nuk mund të kontrollohet me çelës është e rrezikshme dhe duhet të riparohet.

Tubat e lidhjes

▲ PARALAJMËRIM: Rrezik nga funksionimi jo i sigurt

- **Kapeni fort tubin kur e instaloni për të mos lejuar që ai të tundet. Humbja e kontrollit të tubit mund të shkaktojë dëmtime fizike dhe dëmtime të pronës.**
- **Ndiqni gjithnjë të gjitha rregullat e sigurisë të rekomanduara nga prodhuesit e tubave, konektorëve, mjeteve me ajër dhe aksesorëve, përveç të gjitha rregullave të sigurisë për kompresorin me ajër. Zbatimi i këtij rregulli do të ulë rrezikun e dëmtimeve të rënda personale.**

1. Para se të lidhni tubin e ajrit ose aksesorët, sigurohuni që leva e çelësit On/Auto-Off është vendosur në "Off", bateria është hequr dhe rregullatori i ajrit ose valvula është mbyllur.
2. Lidhni tubin dhe aksesorët. Presioni i tepërt i ajrit shkakton rrezik shpërthimi. Kontrolloni vlerën e presionit maksimal nga prodhuesi për mjetet dhe aksesorët me ajër. Presioni i daljes i rregullatorit nuk duhet ta kalojë asnjëherë vlerën maksimale të presionit.

VINI RE: Rekomandohet presion ajri mbi 0,7 MPa (7 bar). Tubat e dërgimit duhet të pajisen me një kordon sigurie, si për shembull me kavo.

3. Montojeni baterinë dhe çojeni çelësin On/Auto në pozicionin "On/Auto" dhe lini që presioni në depozitë të rritet. Motori do të ndalojë kur presioni i depozitës të arrijë presionin "cut-out".

4. Hapeni rregullatorin duke e rotulluar në drejtim të akrepave të orës. Rregulloni rregullatorin të parametri i duhur i presionit. Kompresori juaj është gati për t'u përdorur.

5. Përdoreni gjithnjë kompresorin në vende të ajrosura mirë; pa benzinë ose avuj të tjerë holluesi. Mos e përdorni kompresorin pranë vendit të spërkatjes.

Kur të keni mbaruar:

Shkëputja e tubave

▲PARALAJMËRIM: Rrezik nga funksionimi jo i sigurt

- Kapeni fort tubin kur e shkëputni për të mos lejuar që ai të tundet. Humbja e kontrollit të tubit mund të shkaktojë dëmtime fizike dhe dëmtime të pronës.
- Depozita e ajrit përmban presion të lartë ajri. Mbajeni fytyrën dhe pjesët e tjera të trupit larg nga dalja e shkarkimit. Mbani gjithnjë syze sigurie të aprovuara me mbrojtëse anësore kur bëni shkarkimin, pasi mbetjet mund t'ju godasin në fytyrë.

1. Vendoseni çelësin On/Auto-Off në pozicionin "Off" dhe hiqeni baterinë.

2. Rotullojeni rregullatorin në drejtim të kundërt të akrepave të orës për ta vendosur në zero presionin e daljes.

3. Hiqeni mjetin ose aksesoren me ajër.

4. Hapeni valvulën e shkarkimit që ndodhet poshtë depozitës së ajrit. Presioni i depozitës duhet të jetë nën 0,14 MPa (1,4 bar) kur shkarkohet depozita e ajrit.

5. Anojeni depozitën në mënyrë të valvula e shkarkimit të drejtohet poshtë dhe të kullojë.

▲PARALAJMËRIM: Rrezik shpërthimi

Anojeni depozitën për ta zbrazur.

▲PARALAJMËRIM: Për ta shkarkuar depozitën, hapeni valvulën e shkarkimit me ngadalë dhe anojeni kompresorin për ta zbrazur ujën e grumbulluar. Mbajeni fytyrën dhe sytë larg nga valvula e shkarkimit.

▲PARALAJMËRIM: UJI DO TË KONDENSOHET NË DEPOZITËN E AJRIT. NËSE NUK SHKARKOHET, UJI DO TË GËRRYEJË DHE DOBËSOJË DEPOZITËN E AJRIT DUKE SHAKTUAR RREZIK PËR ÇARJEN E DEPOZITËS SË AJRIT.

VINI RE: Rrezik i dëmtimit të pronës
Zbrazeni gjithnjë ujën nga depozita e ajrit. Uji mund të përmbajë vaj dhe ndryshk që mund të shkaktojnë njolla.

SHËNIM: Nëse valvula e shkarkimit është e bllokuar, lironi të gjithë presionin e ajrit. Më pas valvula mund të hiqet, të pastrohet dhe të montohet përsëri.

SHËNIM: Ajri i kompresuar gjeneron kondensim, i cili akumulohet në depozitë, në filtrë ose në pjesët e tjera. Kondensimi përmban vaj lubrifikues dhe/ose substanca, për të cilat ekzistojnë rregulla. Zbatoni rregullat e vendit tuaj kur hidhni materialin e kondensuar.

6. Pasi uji të jetë shkarkuar, mbylleni valvulën e shkarkimit. Tani kompresori i ajrit mund të vendoset.

▲PARALAJMËRIM: Zbrazeni siç duhet depozitën e ajrit. Shkarkimi jo i mirë i depozitës së ajrit mund të shkaktojë gërryerje dhe çarje të mundshme të depozitës. Çarja e depozitës mund të shkaktojë dëmtime fizike dhe dëmtime të pronës.

MIRËMBAJTJA

▲PARALAJMËRIM: Asnjëherë mos e përdorni kompresorin e ajrit nëse nuk funksionon siç duhet.

Nëse kompresori duket se nuk funksionon siç duhet, bëni zhurma të çuditshme ose dridhje, mos e përdorni më dhe merrni masa për riparim nga një qendër servisi e autorizuar e Makita.

▲PARALAJMËRIM: Përdorni vetëm pjesë këmbimi origjinale të Makita.

Pjesët e këmbimit që nuk janë prodhuar nga Makita mund ta bëjnë të pavlefshme garancinë dhe mund të shkaktojnë defekte dhe plagosje. Pjesët e këmbimit origjinale nga Makita mund të gjenden në një shitës i autorizuar.

▲PARALAJMËRIM: NJËSIA BËN ÇIKËL AUTOMATIKISHT KUR NDIZET. KUR BËNI PUNË MIRËMBAJTJEJE, MUND TË EKSPOZHONI NDAJ BURIMEVE TË TENSIONIT, AJRIT TË KOMPRESUAR OSE PJSËVE TË LËVIZSHME. MUND TË NDODHIN DËMTIME FIZIKE. PRA SE TË BËNI NDONJË PUNË MIRËMBAJTJEJE OSE RIPARIM, FIKENI MJETIN, HIQENI BATERINË DHE LIRONI TË GJITHË PRESIONIN E AJRIT.

▲KUJDES: Sigurohuni gjithmonë që vegla të jetë fikur dhe të jetë hequr nga bateria përpara se të kryeni inspektimin apo mirëmbajtjen.

VINI RE: Mos përdorni kurrë benzinë, hollues, alkool dhe të ngjashme. Mund të shkaktoni çngjyrosje, deformime ose krisje.

Për të ruajtur SIGURINË dhe QËNDRUESHMËRINË, riparimet dhe çdo mirëmbajtje apo rregullim tjetër duhen kryer nga qendrat e autorizuar të shërbimit ose të shërbimit të fabrikës të Makita-s, duke përdorur gjithnjë pjesë këmbimi të Makita-s.

Për të garantuar punim të efektshëm dhe jetë më të gjatë të kompresorit, duhet të përgatitet dhe të ndiqet një program për mirëmbajtje. Procedura e mëposhtme është përgatitur për një pajisje që punon çdo ditë në një ambient normal pune. Nëse është e nevojshme, programi duhet të modifikohet sipas kushteve ku përdoret kompresori. Modifikimet janë në varësi të orëve të punës dhe ambientit të punës. Kompresorët që përdoren në ambiente tepër të pista dhe/ose të papërshtatshme kanë nevojë për kontrollë më të shpeshta mirëmbajtjeje.

Mirëmbajtja e zakonshme

1. Zbrazeni ujin nga depozita e ajrit, nga separatorët e lagështisë ose nga rregullatorët e filtrit të ajrit.
2. Kontrolloni nëse ka zhurma dhe/ose dridhje të pazakonta.
3. Kontrolloni filtrin e ajrit dhe ndërrojeni nëse është e nevojshme.

4. Kontrolloni linjat e ajrit dhe pjesët bashkuese për rrjedhje dhe bëni rregullimet sipas nevojës. Çdo vit përdorimi, ose nëse dyshohet për një problem, kontrolloni gjendjen e valvulës së kontrollit. Ndërrojeni nëse është dëmtuar ose konsumuar.
5. Mbajini të gjitha vidat, bulonat dhe kapakët të dëmtuar mirë. Kontrolloni rregullisht gjendjen e tyre.

▲ PARALAJMËRIM: Mbajini të gjitha vidat, bulonat dhe kapakët të shtrënguar mirë. Nëse pllakat ose kapakët e vidave lirohen, mund të ndodhin dëmtime fizike ose dëmtime të pronës.

Rekomandohet kontroll dhe mirëmbajtje rregullisht

Kontrolloni dhe bëni punët e mirëmbajtjes së kompresorit brenda periudhës që tregohet në tabelën e mëposhtme.

Pjesa	Veprimi	Çdo ditë (para/pas përdorimit)	Çdo javë	Çdo muaj	Çdo tre muaj
Në përgjithësi	Kontrolloni nëse ka zhurma dhe dridhje të pazakonta	✓	-	-	-
	Pastroni papastërtitë dhe pluhurin me ajër të thatë.	-	✓	-	-
Linjat e ajrit dhe pjesët bashkuese	Kontrolloni për rrjedhje	✓	-	-	-
Depozita e ajrit	Zbrazeni të gjithë ajrin dhe kondensimin në depozitën e ajrit. (hapeni valvulën e shkarkimit.)	✓	-	-	-
	Kontrolloni për gërvishje, deformime ose rrjedhje.	✓	-	-	-
	Kontrolloni ndryshkun, vrimat e vogla ose defekte të tjera që mund të bëjnë të jetë e rrezikshme.	-	-	-	✓
Bulonat dhe dadot	Kontrolloni nëse është shtrënguar siç duhet.	-	✓	-	-
Doreza	Pastrojeni vajin dhe grason.	-	✓	-	-
Presioni cut-out	Kontrolloni dhe rregullojeni.	-	✓	-	-
Filtri i ajrit	Pastrojeni ose ndërrojeni nëse është e nevojshme.	-	-	✓	-

Vajosja

Kompresori i ajrit është i pajisur me një pompë pa vaj të ndërtuar për rezistencë dhe pa nevojë për mirëmbajtje.

Magazini

Para se ta vendosni kompresorin, sigurohuni që të bëni veprimet e mëposhtme:

- Shikoni pjesët "MIRËEMBAJTJA" dhe "OPERIMI" dhe bëni punët e mirëmbajtjes sipas nevojës. Sigurohuni që të zbrazeni ujin nga depozita e ajrit.
- Mbrojeni tubin e ajrit nga dëmtimet (si për shembull që të mos shkelet).

Mbajeni kompresorin e ajrit në një vend të pastër e të thatë.

NDREQJA E DEFEKTEVE

Përpara se të kërkonti riparime, bëni fillimisht një kontroll nga ana juaj. Nëse zbuloni ndonjë problem që nuk shpjegohet në manual, mos u mundoni të çmontoni veglën.

Gjendja anormale	Shkaku i mundshëm (keqfunksionimi)	Zgjidhja
Kompresori nuk do të punojë.	Kapaciteti i mbetur i baterisë është tepër i ulët.	Rikarikoni kutinë e baterisë.
	Çelësi i presionit me defekt.	Kërkojini qendrës lokale të autorizuar të shërbimit që ta riparojë.
	Presioni i depozitës së ajrit e kalon presionin cut-in të çelësit.	Kompresori do të ndizet kur depozita e ajrit bie nën presionin cut-in.
	Sistemi i fikjes automatike është vënë në punë.	Fikeni kompresorin dhe hiqeni baterinë. Montoni baterinë pasi kompresori të jetë ftohur.
	Motori me defekt.	Kërkojini qendrës lokale të autorizuar të shërbimit që ta riparojë.
Lirimi i valvulës së sigurisë	Presioni cut-out i çelësit të presionit është tepër i lartë.	Kërkojini qendrës lokale të autorizuar të shërbimit që ta riparojë.
	Valvulë sigurie me defekt.	Kërkojini qendrës lokale të autorizuar të shërbimit që ta riparojë.
Sistemi i fikjes automatike punon pa pushim.	Ventilimi nuk është i mirë. Temperatura e ambientit është tepër e lartë.	Çojeni kompresorin në një vend të ajrosur mirë.
	Mbingarkesë elektrike.	Fikeni kompresorin dhe lëreni të ftohet; hiqeni dhe montojeni përsëri baterinë.
	Motori me defekt.	Kërkojini qendrës lokale të autorizuar të shërbimit që ta riparojë.
Ka një rrjedhje të vazhdueshme ajri pasi kompresori është ndaluar.	Linjat e ajrit dhe pjesët bashkuese janë liruar.	Kontrolloni të gjitha lidhjet me solucion detergjenti dhe ujë dhe shtrëngojini.
	Lirojeni ose hapeni valvulën e shkarkimit.	Shtërngojeni/mbylleni valvulën e shkarkimit.
	Rrjedhje ajri nga valvula e kontrollit.	Kërkojini qendrës lokale të autorizuar të shërbimit që ta riparojë.
Kompresori punon pa pushim	Filtri i ajrit është i pistë.	Pastrojeni filtrin e ajrit ose ndërrojeni elementin e filtrit.
	Linjat e ajrit dhe pjesët bashkuese janë me defekt	Kontrolloni të gjitha lidhjet dhe shtrëngojini ose ndërrojeni.
	Lirojeni ose hapeni valvulën e shkarkimit.	Shtërngojeni/mbylleni valvulën e shkarkimit.
	Çelësi i presionit me defekt.	Kërkojini qendrës lokale të autorizuar të shërbimit që ta riparojë.
	Përdorim i tepërt i ajrit.	Ulni përdorimin e ajrit. Kompresori mund të mos jetë i madh aq sa duhet për kërkesat që ka mjeti. Rekomandohet që kompresorët të përdoren në cikël pune 50% ose më pak.
	Pompa e kompresorit të ajrit është me defekt (Unazat e pistonit janë konsumuar ose valvulat e hyrjes/daljes janë prishur)	Kërkojini qendrës lokale të autorizuar të shërbimit që ta riparojë.

AKSESORË OPSIONALË

▲ PARALAJMËRIM: Këta aksesorë ose shtojca Makita rekomandohen për përdorim me veglën Makita të specifikuar në manual. Përdorimi i aksesorëve ose shtojcave të tjera mund të shkaktojë lëndim të rëndë personal.

▲ PARALAJMËRIM: Përdorini aksesorët ose shtojcat Makita vetëm për qëllimin e tyre të synuar. Keqpërdorimi i aksesorëve ose i shtojcave mund të shkaktojë lëndim të rëndë personal.

Nëse keni nevojë për më shumë të dhëna në lidhje me aksesorët, pyesni qendrën vendore të shërbimit të Makita-s.

- Tubi i ajrit
- Bateri dhe ngarkues original Makita

SHËNIM: Disa artikuj të listës mund të përfshihen në paketën e veglës si aksesorë standardë. Ato mund të ndryshojnë nga njëri shtet në tjetrin.

СПЕЦИФИКАЦИИ

Модел:	AC001G
л/мин при 0,62 MPa (л/мин при 6,2 бара)	34 л/мин
Налягане на включване	0,72 MPa (7,2 бара)
Налягане на изключване	0,93 MPa (9,3 бара)
Макс. налягане при изхода	0,93 MPa (9,3 бара)
Диаметър на отвора x дължина на хода x количество	36 мм x 30 мм x 1
Обороти на електромотора	6 000 мин ⁻¹
Размер на резервоара	7,6 л
Смазване	Без масло
Номинално напрежение	Постоянно напрежение 36 V – 40 V макс.
Размери (Д x Ш x В)	302 мм x 434 мм x 382 мм
Нето тегло	11,6 - 12,2 кг

- Поради нашата непрекъсната научно-развойна дейност посочените тук спецификации могат да бъдат променени без предизвестие.
- Спецификациите и акумулаторните батерии може да са различни в различните държави.

Приложима акумулаторна батерия и зарядно устройство

Акумулаторна батерия	BL4020 / BL4025 / BL4040* / BL4050F* *: Препоръчителна батерия
Зарядно устройство	DC40RA / DC40RB / DC40RC

- Някои от акумулаторните батерии и зарядните устройства, посочени по-горе, може да не са налични в зависимост от региона на местожиене.

⚠ ПРЕДУПРЕЖДЕНИЕ: Използвайте само посочените по-горе акумулаторни батерии и зарядни устройства на Makita. Използването на други акумулаторни батерии и зарядни устройства може да причини нараняване и/или пожар.

ЗАБЕЛЕЖКА: Акумулаторната батерия и зарядното устройство не са включени в комплекта.

Символи

По-долу са описани символите, които може да се използват за тази машина. Задължително е да се запознаете с техните значения, преди да пристъпите към работа.



Прочетете ръководството за експлоатация.



Необходимо е особено внимание.



Риск от токов удар.
Внимание: преди изпълняване на каквато и да е работа по компресора, акумулаторната батерия трябва да бъде извадена.



Риск от високи температури.
Внимание: компресорът съдържа някои части, които може да достигнат високи температури.



Риск от неволно стартиране.
Внимание, компресорът може автоматично да се стартира в случай на временно прекъсване на тока и последващо повторно включване.



Носете предпазни очила.



Използвайте предпазни средства за слуха.



Ni-MH
Li-ion

Само за европейските страни
Поради наличието на опасни компоненти в оборудването отпадъците от електрическо и електронно оборудване, акумулатори и батерии може да имат отрицателно въздействие върху околната среда и човешкото здраве. Не извървяйте електрически и електронни уреди или батерии с битовите отпадъци! Съгласно Европейската директива за отпадъците от електрическо и електронно оборудване и акумулатори и батерии и отпадъци от акумулатори и батерии и нейното адаптиране към националното законодателство, отпадъците от електрическо и електронно оборудване, батерии и акумулатори трябва да се събират отделно и да се доставят до отделен събирателен пункт за отпадъци, функциониращ съгласно наредбите за опазване на околната среда. Това е указано чрез символ на зачертана с кръст кофа на колелца, поставен върху оборудването.



Гарантирано ниво на звукова мощност съгласно директивата на ЕС за шумовите емисии на съоръжения, предназначени за употреба извън сградите. Гарантирано ниво на звукова мощност съгласно директивата на UKCA за шумовите емисии на съоръжения, предназначени за употреба извън сградите.



Ниво на звукова мощност съгласно Регламента за управление на шума на Нов Южен Уелс, Австралия

Шум

Обичайното ниво на шума с тегловен коефициент А, определено съгласно EN ISO 3744: 2010:

Ниво на звуково налягане (L_{pA}): 68 dB(A)

Коефициент на неопределеност (K): 2,5 dB(A)

При работа нивото на шума може да превиши 80 dB (A).

ЗАБЕЛЕЖКА: Обявената(ите) стойност(и) на шумовите емисии е(са) измерена(и) в съответствие със стандартни методи за изпитване и може да се използва(т) за сравняване на инструменти.

ЗАБЕЛЕЖКА: Обявеното(ите) стойност(и) на шумови емисии може да се използва(т) също и за предварителна оценка на вредното въздействие.

⚠ ПРЕДУПРЕЖДЕНИЕ: Използвайте предпазни средства за слуха.

⚠ ПРЕДУПРЕЖДЕНИЕ: Нивото на шума при работа с електрически инструмент може да се различава от обявената(ите) стойност(и) в зависимост от начина на използване на инструмента, по-специално какъв детайл се обработва.

⚠ ПРЕДУПРЕЖДЕНИЕ: Задължително определете предпазни мерки за защита на оператора въз основа на оценка на риска в реални работни условия (като се вземат предвид всички етапи на работния цикъл, като например момента на изключване на инструмента, работата на празен ход, както и времето на задействане).

Декларация за съответствие

Само за европейските страни

Декларацията за съответствие е включена като Анекс А към тази инструкция за употреба.

ВАЖНИ ИНСТРУКЦИИ ЗА БЕЗОПАСНОСТ

ЗАПАЗЕТЕ НАСТОЯЩИТЕ ИНСТРУКЦИИ.

⚠ ПРЕДУПРЕЖДЕНИЕ:

- **НЕПРАВИЛНА РАБОТА ИЛИ ПОДДРЪЖКА НА ТОЗИ ПРОДУКТ МОЖЕ ДА ДОВЕДЕ ДО СЕРИОЗНО НАРАНЯВАНЕ И МАТЕРИАЛНИ ЩЕТИ.**

- **ПРОЧЕТЕТЕ И РАЗБЕРЕТЕ ВСИЧКИ ПРЕДУПРЕЖДЕНИЯ И ИНСТРУКЦИИ ЗА РАБОТА, ПРЕДИ ДА ПРИСТЪПИТЕ КЪМ ИЗПОЛЗВАНЕ НА ТОВА ОБОРУДВАНЕ.**
- **Запазете това ръководство за експлоатация, за да се консултирате с него и за да предавате инструкциите на други. Давайте под наем компресора и пневматични инструменти само на хора, които са потвърдили, че имат опит, и им предавайте и ръководството за експлоатация.**
- **Операторите, които ще работят за първи път с такива инструменти, или неопитните оператори трябва да бъдат обучени за работата. Никога не допускайте деца или лица, непознати с тези инструкции, да използват компресора и пневматични инструменти.**

⚠ ПРЕДУПРЕЖДЕНИЕ:

Безопасност на работното място

- **Поддържайте работното място чисто и добре осветено. Безпорядъкът и тъмнината предизвикват злополуки.**
- **Не работете с компресора в експлозивна атмосфера, например при наличие на запалителни течности, газове или прах. Компресорът произвежда искри, които могат да запалят прах или изпарения.**
- **Когато работите с пневматичен инструмент, дръжте страничните лица, децата и посетителите настрана. Разсейването може да доведе до загуба на контрол. Пазете другите лица, присъстващи на работното място, от остатъци, например стружки и искри. Осигурете бариери или екрани, когато е необходимо. Никога не трябва да се допуска присъствието на деца на работното място.**
- **Подходящата температура на работното място е от +5 °C до +30 °C. (от 0 °C до +40 °C максимум)**

⚠ ПРЕДУПРЕЖДЕНИЕ:

Риск от небезопасна работа

КАКВО МОЖЕ ДА СЕ СЛУЧИ

Небезопасната работа на компресора може да доведе до сериозно нараняване на вас или на друго лице.

КАК ДА ГО ПРЕДТВЪРИТЕ

- Прегледайте и разберете всички инструкции и предупреждения в това ръководство.
- Запознайте се добре с работата и органите за управление на компресора.
- Не допускайте никакви хора, домашни любимци и наличие на препятствия в работната зона.
- Винаги дръжте децата настрана от въздушния компресор.
- Не работете с продукта, когато сте уморени или под влиянието на алкохол или лекарства. Бъдете предпазливи през цялото време. Разсейването може да доведе до загуба на контрол.

- Никога не нарушавайте действието на обезопасителните средства на този продукт.
- Оборудвайте мястото на работа с пожарогасител.
- Не работете с машината при наличие на липсващи, счупени или неразрешени части.
- Преди употреба винаги проверявайте дали компресорът е безопасен за работа. Ако има изкривени или заяли подвижни части, повредени части или друга функционална неизправност, трябва да се извърши техническо обслужване на компресора, преди да го използвате. Много злополуки се дължат на лошо поддържани продукти.

ПРЕДУПРЕЖДЕНИЕ:

Риск от избухване на резервоара за съгъстен въздух



КАКВО МОЖЕ ДА СЕ СЛУЧИ

Следващите условия биха довели до намаляване на здравината на резервоара и ДО СИЛНА ЕКСПЛОЗИЯ НА РЕЗЕРВОАРА, КОЯТО БИ ПРИЧИНИЛА СЕРИОЗНО НАРАНЯВАНЕ НА ВАС ИЛИ ДРУГО ЛИЦЕ:

- Ако кондензираната вода не бъде правилно източена от резервоара, тя ще доведе до ръждясване и изтъняване на стената на резервоара.
- Модификации или опити за ремонт на резервоара.
- Неразрешени модификации на превключвателя за налягане, предпазния клапан или други компоненти, които контролират налягането в резервоара.

КАК ДА ГО ПРЕДОТВРАТИТЕ

- Източвайте резервоара за въздух ежедневно или след всяка употреба. Ако се появи теч в резервоара за въздух, сменете го незабавно с нов или сменете целия компресор.
- Не пробивайте, не заварявайте и не модифицирайте по друг начин резервоара за въздух, тъй като това ще намали здравината му. Резервоарът може да се пробие или да експлодира. Сменете с нов резервоар за въздух.
- Следвайте препоръките на производителя на оборудването и никога не надвишавайте максимално допустимото налягане, определено за принадлежностите. Никога не използвайте компресора за напompване на малки предмети с ниско налягане, например детски играчки, футболни топки, баскетболни топки и др.

ПРЕДУПРЕЖДЕНИЕ:

Риск от пръскане на принадлежностите и аксесоарите



КАКВО МОЖЕ ДА СЕ СЛУЧИ

- Надвишаването на номиналното налягане на пневматичните инструменти, пистолети за пръскане, аксесоари с въздушно задвижване, гуми и други напompващи се изделия може да доведе до експлодирането или излитането им и да причини сериозни наранявания на Вас и на други лица.
- Винаги спазвайте всички правила за безопасност, препоръчани от производителя на пневматичния инструмент, заедно с всички правила за безопасност за въздушния компресор. Спазването на това правило ще намали риска от сериозно телесно нараняване.

ПРЕДУПРЕЖДЕНИЕ:

Риск при напompване на гуми

КАКВО МОЖЕ ДА СЕ СЛУЧИ

Пренапompването на гумите може да доведе до сериозно нараняване и материални щети.

КАК ДА ГО ПРЕДОТВРАТИТЕ

- Проверявайте налягането на гумите преди всяка употреба с манометър за гуми. Когато напompвате гуми, проверете правилното налягане на гумите, изписано на страничната им стена.

ЗАБЕЛЕЖКА: Оборудване, използвано за напompване на гуми, например резервоар за въздух и компресори, може да напomp малки гуми или подобни изделия много бързо. Регулирайте подаването на въздух така, че да бъде равно или по-малко от номиналното налягане в гумите. За да се предотврати пренапompване, подавайте въздуха малко по малко и често проверявайте налягането на гумата посредством манометъра.

ПРЕДУПРЕЖДЕНИЕ:

Риск от токов удар



КАКВО МОЖЕ ДА СЕ СЛУЧИ

Вашият въздушен компресор се захранва с електричество. Подобно на всяко друго устройство с електрическо захранване, ако не се използва правилно, той може да причини токов удар.

КАК ДА ГО ПРЕДОТВРАТИТЕ

- Всяко електрическо свързване или ремонти, изисквани за този продукт, трябва да бъдат изпълнявани от квалифициран сервизен персонал или лицензиран електротехник, в съответствие с националните и местните електротехнически правила.

- Никога не използвайте компресора на открито, когато вали, или при влажни условия.
- Никога не работете с компресора, ако предпазителите или капачите са повредени или демонтирани.
- За да се намали рискът от токов удар, не излагайте на дъжд. Съхранявайте я на закрито.
- Не излагайте компресора на въздействието на дъжд или влага. Попадналата в компресора вода увеличава риска от токов удар.
- Избягвайте допир на тялото до заземени повърхности като тръби, радиатори, стелаж и хладилници. Ако тялото ви е заземено, има по-голяма опасност от електрически удар.

ПРЕДУПРЕЖДЕНИЕ:

Риск от експлозия или пожар



КАКВО МОЖЕ ДА СЕ СЛУЧИ

Нормално е електрическите контакти в двигателя и превключвателя за налягане да искрят, когато компресорът стартира или спира. Никога не работете с компресора в присъствието на запалими пари. Това може да доведе до сериозно нараняване на вас или други хора.

КАК ДА ГО ПРЕДОТВРАТИТЕ

- Винаги работете с компресора в добре вентилирано помещение, в което няма пари от бензин или разтворител.
- Не използвайте запалима течност в ограничено пространство.
- Винаги проветрявайте зоната на пръскане.
- Не пушете по време на пръскане и не пръскайте към място, където се образуват искри или пламъци.
- Компресорите трябва да стоят възможно най-далеч от зоната на пръскане, оставете разстояние най-малко 6,1 м от зоната на пръскане и всички запалими материали.
- Съхранявайте запалимите материали на сигурно място далеч от компресора.

ПРЕДУПРЕЖДЕНИЕ:

Опасност за дишане



КАКВО МОЖЕ ДА СЕ СЛУЧИ

- Вдишването на съгъстения въздух от компресора не е безопасно. Въздушната струя може да съдържа въглероден оксид или други пари, или частици от резервоара или други компоненти.
- Материалите, които се пръскат, като боя, разтворители за боя, препарат за отстраняване на боя, инсектициди, средства за унищожаване на плевели и др., съдържат вредни пари и отрови.
- Дишането на пари от компресора или материалите, които се пръскат, може да доведе до сериозно нараняване.

КАК ДА ГО ПРЕДОТВРАТИТЕ

- Никога не вдишвайте въздух от компресора, директно или от устройство за дишане, свързано към компресора.
- Работете в зона, оборудвана с добра напречна вентилация.
- Прочетете и спазвайте инструкциите за безопасност, предоставени на етикета или информационния лист за безопасност за материала, който пръскате. Използвайте одобрен респиратор, предназначен за употребата за конкретното приложение.
- Не пренасяйте компресора по време на боядисване.

ПРЕДУПРЕЖДЕНИЕ:

Риск от появата на шум

- Използвайте средства за защита на слуха, за да предпазите ушите си от шума от изпускащите газове и шума по време на работа.

ПРЕДУПРЕЖДЕНИЕ:

риск, свързан с съгъстения въздух



КАКВО МОЖЕ ДА СЕ СЛУЧИ

Струята съгъстен въздух може да доведе до увреждане на меките тъкани и може да изтласка прах, стружки, незакрепени частици и малки предмети с висока скорост, което би довело до материални щети или телесни наранявания.

КАК ДА ГО ПРЕДОТВРАТИТЕ

- Винаги носете одобрени предпазни очила със странични протектори, когато използвате или изпълнявате работи по поддръжка на компресора.
- Никога не насочвайте дюза или пръскачка към която и да е част от тялото си или към други хора или животни.
- Винаги изключвайте компресора и изпускайте налягането от въздуховода, преди да пристъпите към работи по поддръжка, закрепване на инструменти или аксесоари.

ПРЕДУПРЕЖДЕНИЕ:

Опасност от движещи се части



КАКВО МОЖЕ ДА СЕ СЛУЧИ

Компресорът се включва и изключва автоматично, когато превключвателят за включване/автоматично изключване е в положение Оп/Auto (Вкл./Автоматично). Ако се опитате да ремонтирате или да извършвате работи по поддръжката, докато компресорът работи или е включен в контакта, може да се изложите на опасност от движещите се части. Тези движещи се части може да причинят сериозно нараняване.

КАК ДА ГО ПРЕДОТВРАТИТЕ

- Винаги изключвайте превключвателя за включване/автоматично изключване и изваждайте акумулаторната батерия. След това освободете въздушното налягане от резервоара и всички принадлежности, преди да пристъпите към каквито и да е работи по поддръжката или ремонт.
- Никога не работете с компресора, ако предпазителите или капациите са повредени или демонтирани.
- Дръжте косата, облеклото и ръкавиците си далеч от движещи се части. Свободното облекло, бижутата или дългата коса могат да бъдат захванати от движещите се части.
- Вентилационните отвори може да се покрият от движещите се части и това също трябва да бъде избягвано.

ПРЕДУПРЕЖДЕНИЕ:

Риск от изгаряния

- **Не работете с преносимия компресор при отворени врати или ограждения!**
- **Не отваряйте спирателния кран, преди въздушният маркуч да е прикрепен!**



КАКВО МОЖЕ ДА СЕ СЛУЧИ

Контактът с горещи части, например главата на компресора или изходните тръби, може да доведе до сериозно изгаряне на кожата.

КАК ДА ГО ПРЕДОТВРАТИТЕ

- Никога не докосвайте горещи компоненти по време на или непосредствено след работа на компресора. Не се пресягайте през предпазните капаци и не се опитвайте да извършвате поддръжка, докато компресорът не се охлади.
- Винаги дръжте ръкохватката, когато премествате или транспортирате компресора.
- По време на работа с компресора и в рамките на един час след употреба, не докосвайте нагретите части, като газовата бутилка, главата на газовата бутилка и изпускателния маркуч. Тези части се нагряват силно и може да причинят изгаряния.

ПРЕДУПРЕЖДЕНИЕ:

Транспортиране

- Винаги дръжте ръкохватката, когато работите, повдигате, премествате или транспортирате компресора. Не се опитвайте да теглите или пренасяте въздушния компресор, като го държите за маркуча. Това може да повреди компресора и/или маркуча.
- Винаги пренасяйте компресора по правилния начин. Транспортирането и повдигането по неправилен начин може да доведе до повреда на компресора.
- Максималният наклон по време на теглене е минимум 30°.
- Не използвайте автомобили за теглене.

- Не поставяйте компресора под запалима, експлозивна или ерозионна среда.
- За предотвратяване на неволно стартиране;
 - не пренасяйте компресора на големи разстояния;
 - Не пренасяйте с компресора неговия резервоар за въздух, напълнен с сгъстен въздух, и;
 - не го внасяйте в потенциално опасни ситуации, например в автомобил или поставен върху стълба или скеле.

Безопасност при работа с електрически ток и акумулаторната батерия

1. Избягвайте опасни среди. Инструментът да не се използва на влажни или мокри места и да не се излага на дъжд. Попадналата в инструмента вода увеличава риска от токов удар.
2. Не допускайте неволно стартиране. Уверете се, че превключвателят е в изключено положение, преди да свържете батерията, вдигнете или носите машината. Носенето на машината с пръст, поставен на прекъсвача, или подаването на захранване към машината при включен прекъсвач предизвикват злополуки.
3. Разкачвайте батерията от машината, преди да правите регулировки, да смените аксесоари или да я приберете за съхранение. Тези превантивни предпазни мерки намаляват риска от неволно стартиране на машината.
4. Презареждайте само със зарядното устройство, което е посочено от производителя. Зарядно устройство, което е подходящо за едни акумулаторни батерии, може да създаде риск от пожар, ако се използва с други акумулаторни батерии.
5. Използвайте машините само със специално предназначени за тях акумулаторни батерии. Използването на други акумулаторни батерии може да създаде риск от нараняване и пожар.
6. Когато акумулаторните батерии не се използват, ги дръжте далече от други метални предмети, като кламери, монети, ключове, пирони, винтове или други малки метални предмети, които могат да окъсят изводите им. Окъсяването на изводите на акумулаторна батерия може да предизвика изгаряния или пожар.
7. При грубо манипулиране е възможно изхвърляне на течност от батериите; избягвайте контакт с тях. При случаен контакт с течността изплакнете с вода. Ако течността попадне в очите, потърсете медицинска помощ. Изхвърлената от батерията течност може да предизвика раздразнение или изгаряния.
8. Не използвайте повредени или модифицирани акумулаторни батерии или машини. Повредените или модифицирани батерии може да имат непредвидимо поведение, което да доведе до пожар, експлозия или опасност от нараняване.

9. Не излагайте акумулаторната батерия или машината на огън или прекомерна температура. Излагането на огън или температура над 130 °C (265 °F) може да доведе до експлозия.
10. Спазвайте всички инструкции за зареждане и не зареждайте акумулаторната батерия или машината извън температурния диапазон, посочен в инструкциите. Неправилното зареждане или зареждането при температура извън посочения диапазон може да повреди батерията и да повиши опасността от пожар.
11. Сервизното обслужване трябва да се извършва от квалифициран техник, който ползва само оригинални резервни части. Така ще осигурите поддържането на безопасността на продукта.
12. Не променяйте машината или батерията и не се опитвайте да ги поправяте, освен съгласно инструкциите за ползване и грижи.

Важни инструкции за безопасност за акумулаторната батерия

1. Преди да използвате акумулаторната батерия, прочетете всички инструкции и предупредителни маркировки на (1) зарядното устройство за батериите, (2) за батериите и (3) за използващия батериите продукт.
2. Не разглобявайте и не променяйте акумулаторната батерия. Това може да предизвика пожар, прегряване или взрив.
3. Ако мощността на машината намалее много, веднага спрете да работите. Това може да доведе до риск от прегряване, до възможни изгаряния и даже до експлозии.
4. Ако в очите ви попадне електролит, изплакнете ги с чиста вода и веднага потърсете лекарска помощ. Това може да доведе до загуба на зрението ви.
5. Не давайте на късо акумулаторните батерии:
 - (1) Не докосвайте клемите с проводими материали.
 - (2) Избягвайте съхраняването на акумулаторните батерии в контейнер с други метални предмети като пирони, монети и други подобни.
 - (3) Не излагайте акумулаторните батерии на вода или дъжд.
 Закъсяването на акумулаторна батерия може да доведе до протичане на много силен ток, до прегряване, до възможни изгаряния и даже до разпадане на батерията.
6. Работната температура на тази акумулаторна батерия е между 0°C и 40°C (32°F и 104°F).
7. Не съхранявайте акумулаторната батерия на места, където температурата може да достигне -20°C (-4°F) или по-ниска, или да достигне 40°C (104°F) или по-висока.
8. Не съхранявайте и не използвайте инструмента и акумулаторните батерии на места, където температурата може да достигне или надмине 50 °C (122 °F).
9. Не изгаряйте акумулаторните батерии даже и ако те са сериозно повредени или напълно износени. Акумулаторната батерия може да експлодира в огън.
10. Не забивайте пирони, не режете, не смачкавайте, не хвърляйте, не изпускайте и не удряйте в твърд предмет акумулаторната батерия. Това поведение може да предизвика пожар, прегряване или взрив.
11. Не използвайте повредени акумулаторни батерии.
12. Съдържащите се литиево-йонни акумулаторни батерии са обект на изискванията на законодателството за опасни стоки. При търговски превози, напр. от трети страни, следитори, трябва да се спазват специални изисквания за опаковане и етикетироване. За подготовка на артикула, който трябва да бъде изпратен, е необходима консултация с експерт по опасните материали. Моля, спазвайте и евентуално по-подробните национални разпоредби. Залепете с лента или покрийте откритите контакти и опаковайте акумулаторната батерия по такъв начин, че да не може да се премества в опаковката.
13. При изхвърляне на акумулаторната батерия я извадете от инструмента и я изхвърлете на подходящо място. Спазвайте местните разпоредби за изхвърляне на акумулаторни батерии.
14. Използвайте батериите само с продуктите, определени от Makita. Поставянето на батериите към неодобрен продукт може да предизвика пожар, прегряване, взрив или изтичане на електролит.
15. Ако инструментът няма да се използва продължително време, батерията трябва да се извади от него.
16. По време на и след употреба акумулаторната батерия може да поеме топлина, която може да причини изгаряния или нискотемпературни изгаряния. Внимавайте, когато боравите с горещите акумулаторни батерии.
17. Не докосвайте клемата на инструмента веднага след употреба, тъй като е възможно да е достатъчно нагрята, за да предизвика изгаряния.
18. Не позволявайте стружки, прах или почва да полепват по клемите, отворите и каналите на акумулаторната батерия. Това може да причини загреване, възникване на пожар, избухване и повреда на инструмента или акумулаторната батерия, което да доведе до изгаряния или телесни наранявания.
19. Освен ако инструментът поддържа използването в близост до високоволтови електропроводи, не използвайте акумулаторната батерия близо до високоволтови електропроводи. Това може да доведе до неизправност или повреда на инструмента или акумулаторната батерия.
20. Пазете батерията от деца.

ЗАПАЗЕТЕ НАСТОЯЩИТЕ ИНСТРУКЦИИ.

⚠ВНИМАНИЕ: Използвайте само оригинални акумулаторни батерии на Makita. При използване на различни от акумулаторните батерии на Makita или стари акумулаторни батерии може да се получи пръскане на акумулаторната батерия, което да доведе до пожар, нараняване или повреда. Това също ще анулира гаранцията на Makita за инструмента и зарядното устройство Makita.

Съвети за поддържане на максимално дълъг живот на акумулаторните батерии

1. Зареждайте акумулаторните батерии, преди те да са се разреждали напълно. Когато забележите, че мощността на инструмента намалява, винаги спирайте работата с инструмента и заредете акумулаторната батерия.
2. Никога не презареждайте напълно заредена акумулаторна батерия. Презарядът скъсява експлоатационния живот на батерията.
3. Зареждайте акумулаторната батерия при стайна температура от 10 °C – 40 °C (50 °F – 104 °F). Оставете загретите акумулаторни батерии да се охладят, преди да ги зареждате.
4. Когато не използвате акумулаторната батерия, извадете я от инструмента или зарядното устройство.
5. Заредете акумулаторната батерия, ако не сте го използвали дълъг период от време (повече от шест месеца).

Описание на частите

► Фиг.1

1	Въздушен филтър (всмукване на въздух)	2	Акумулаторна батерия	3	Дръжка за пренасяне	4	Превключвател за включване/автоматично изключване
5	Регулатор	6	Манометър на изхода	7	Въздушен изход (Rc 1/4)	8	Бърз съединител (специфичен за страната)
9	Манометър на резервоара	10	Предпазен клапан	11	Клапан за източване	12	Резервоар за въздух

⚠ВНИМАНИЕ: Винаги използвайте аксесоари и принадлежности, препоръчани за използване с продукти Makita. Ако това изискване не бъде спазено, може да се стигне до телесно нараняване. Аксесоарите и принадлежностите трябва да се използват за целите, за които са предназначени първоначално. Ако имате нужда от съдействие, се обърнете към местния сервизен център на Makita.

Речник

МРа (мегапаскал): Метрична мярка за налягане. 1 мегапаскал е равен на 10 бара.

Налягане на включване: Когато електромоторът е изключен, налягането в резервоара за въздух пада, ако продължите да използвате аксесоара или пневматичния инструмент. Когато налягането в резервоара спадне до определено ниво, електромоторът ще се включи автоматично, и това налягане се нарича „налягане на включване“.

ВЪВЕДЕНИЕ

Обща информация

Този въздушен компресор е оборудван с безмаслена помпа, конструирана така, че да е издръжлива и да не се нуждае от поддръжка.

Компресорът може да се използва за работа на пневматични инструменти за забиване на гвоздеи и скоби с подходящите спецификации. За тези приложения се доставя регулатор на въздушното налягане.

Предназначение

Този въздушен компресор е предназначен за професионално забиване на гвоздеи и закрепващи скоби при финални операции.

⚠ПРЕДУПРЕЖДЕНИЕ: Никога не използвайте компресора за приложения, различни от работа с инструменти за забиване на гвоздеи или закрепващи скоби с подходящите спецификации. Употребата на компресора за други приложения би довела до имуществени щети и телесни наранявания.

Когато е подходящо, трябва да се използват отделни регулатори на налягането с филтри, които комбинират функциите на регулиране на въздушното налягане и/или отстраняване на влага и замърсявания.

⚠ПРЕДУПРЕЖДЕНИЕ: Използвайте манометъра само като ориентир. Проверявайте въздушното налягане, като използвате калибрирани измервателни прибори по време на напompването на предмети и след това.

Налягане на изключване: Когато включите въздушния компресор, той започва да работи, започва да се създава налягане на въздуха в резервоара за въздух. То се увеличава до определена стойност, преди електромоторът автоматично да изключи, като защитава по този начин резервоара за въздух от налягане, по-високо от проектното. Налягането, при което електромоторът изключва, се нарича „налягане на изключване“.

Инспекция при получаване

ПОВРЕДА: Комплектовката на всеки въздушен компресор е внимателно изпитана и проверена преди изпращането му. Неправилно боравене по време на транзитния транспорт може да доведе до повреда и да създаде проблеми с работата на компресора. Непосредствено след пристигането проверете оборудването за скрити и видими повреди, за да избегнете разходи по коригиране на такива проблеми. Това трябва да бъде направено независимо от наличието или липсата на видими признаци на повреда на транспортния контейнер. Ако този продукт е доставен директно до вас, съобщете всички повреди на превозвача и организирайте незабавна проверка на стоките.

Монтаж и процедури за разработване

Местоположение на въздушния компресор

Поставете въздушния компресор в чиста, суха и добре вентилирана зона. Въздушният филтър трябва да бъде поддържан чист, без запушвания, които биха намалили подаването на въздух от въздушния компресор. Въздушният компресор трябва да бъде разположен на разстояние поне 305 мм от стената или от други препятствия, които ще нарушат потока от въздух. Компресорната глава и предпазният капак са проектирани така, че да позволят достатъчно охлаждане.

Ако влажността е висока, може да бъде монтиран въздушен филтър на преходника на въздушния изход, за да се отстрани излишната влага. Спазвайте инструкциите, поставени в опаковката на въздушния филтър, за правилното му монтиране. Поставете въздушния компресор върху равна повърхност така, че той да стои стабилно върху гумените си крачета.

▲ ПРЕДУПРЕЖДЕНИЕ: Риск от падане КАКВО МОЖЕ ДА СЕ СЛУЧИ

Въздушният компресор може да падне от маса, работен плот или покрив, което може да го повреди и да доведе до сериозни наранявания или смърт за оператора.

КАК ДА ГО ПРЕДОТВРАТИТЕ

Винаги работете с компресора, когато той е поставен в стабилна надеждна позиция, за да предотвратите неумишленото му преместване. Никога не използвайте компресора, когато той е поставен върху покрив или друга висока позиция. Използвайте допълнителен въздушен маркуч, за да достигнете до високи местоположения.

Работна температура

Работната температура на този компресор е между 0 °C и 40 °C.

▲ ВНИМАНИЕ: Никога не работете с компресора при температури под 0 °C и над 40 °C.

Работен цикъл

За всички въздушни компресори, произведени от Makita, се препоръчва да бъдат използвани при не повече от 50% от работния цикъл. Това означава, че за въздушен компресор, който изпомпва въздух повече от 50% за един час, се счита, че работи неправилно, тъй като въздушният компресор е с по-ниски спецификации от необходимата нужда от въздух.

Тръбопроводи

Пластмасовите или PVC тръби не са предназначени за употреба с сгъстен въздух. Независимо от посоченото номинално налягане пластмасовите тръби може да се пръснат от въздушното налягане. Използвайте само метални тръби за линиите за разпределение на въздуха. Ако е необходим тръбопровод, използвайте тръби, които са със същия или с по-голям размер от изхода на резервоара за въздух. Тръби, които са твърде малки, ще ограничат потока на въздух. Ако тръбите са с дължина над 30,5 м, използвайте следващия по-голям размер. Заровете подземните линии под линията на замръзване в земята и избягвайте джобове, където може да се събира и замръзва кондензат. Приложете налягане преди покриването на подземните линии, за да се уверите, че тръбните съединения са здрави и няма течове.

Предпазна система на акумулаторната батерия

Компресорът е оборудван с предпазна система на акумулаторната батерия. Тази система автоматично прекъсва храненето към електромотора, за да осигури по-дълъг живот на компресора и акумулаторната батерия. Компресорът ще спре автоматично по време на работа, ако компресорът/батерията се намират в едно от следните състояния:

Претоварване

Компресорът/батерията се използва по начин, който налага използването на прекалено много ток. В такъв случай изключете компресора и прекратете използването му по начина, който го претоварва. След това включете компресора, за да го стартирате отново.

Ако компресорът не се стартира, акумулаторната батерия е прегряла. При това положение оставете акумулаторната батерия да изстине, преди да включите компресора отново.

Ниско напрежение на акумулаторната батерия

Оставащият капацитет на акумулаторната батерия е твърде малък, за да може да осигури работа на компресора. Ако включите инструмента, двигателят се стартира, но скоро след това спира. В тази ситуация извадете и заредете акумулаторната батерия.

Защити срещу други причини

Предпазната система е предназначена и за противодействие на други причини, които може да повредят компресора, и позволява автоматичното спиране на инструмента. Изпълнете всички следващи стъпки, за да отстраните причините, когато компресорът спре временно или окончателно по време на работа.

1. Изключете компресора и след това отново го включете.
2. Заредете батерията или я/ги заменете със заредена.
3. Оставете компресора и батерията да изстинат.

Ако не бъде постигнато подобрене чрез връщане на предпазната система в изходно положение, се свържете с местния сервизен център на Makita.

РАБОТА

Поставяне и изваждане на акумулаторната батерия

▲ВНИМАНИЕ: Винаги изключвайте инструмента преди поставяне или изваждане на акумулаторната батерия.

▲ВНИМАНИЕ: Когато инсталирате или изваждате акумулаторната батерия, дръжте здраво инструмента и акумулаторната батерия. Ако не държите здраво инструмента и акумулаторната батерия, те могат да се изплъзнат от ръцете ви и да доведат до повреждане на инструмента и акумулаторната батерия или нараняване.

- Фиг.2: 1. Червен индикатор 2. Бутон
3. Акумулаторна батерия

За да извадите акумулаторната батерия, я плъзнете извън инструмента, плъзгайки същевременно бутона в предната част на акумулаторната батерия.

За да поставите акумулаторната батерия, изравнете езичето на акумулаторната батерия с жлеба в корпуса и го плъзнете на мястото му. Придвижвайте я по протежението на жлеба, докато не се намести с леко шракване. В случай че видите червения индикатор, както е показано на фигурата, тя не е фиксирана напълно на мястото си.















▲ВНИМАНИЕ: Винаги вмъквайте акумулаторната батерия докрай, така че червеният индикатор да се скрие. В противен случай тя може неволно да изпадне от инструмента, което може да нарани вас или някого около вас.

▲ВНИМАНИЕ: Не инсталирайте акумулаторната батерия със сила. Ако батерията не се движи свободно, тя не е била поставена правилно.

Индикация на оставащия капацитет на акумулаторната батерия

Натиснете бутона за проверка на акумулаторната батерия за показване на оставащия заряд на батерията. Светлинните индикатори ще светнат за няколко секунди.

- Фиг.3: 1. Светлинни индикатори 2. Бутон за проверка

Светлинни индикатори			Оставащ заряд на батерията
 Свети	 Изкл.	 Мига	
			75% до 100%
			50% до 75%
			25% до 50%
			0% до 25%
			Заредете батерията.
 	 	 	Батерията може да не работи правилно.

ЗАБЕЛЕЖКА: В зависимост от условията на употреба и околната температура е възможно показанието леко да се различават от действителния капацитет.

ЗАБЕЛЕЖКА: Първият (краен ляв) светлинен индикатор ще мига, когато системата за защита на батерията функционира.

Описание на действието

▲ПРЕДУПРЕЖДЕНИЕ: Риск от поява на шум

- Използвайте средства за защита на слуха, за да предпазите ушите си от шума от изпусканите газове и шума по време на работа.

Клапан за източване:

Клапанът за източване се намира на дъното на резервоара за въздух и се използва за източване на кондензата в края на всяка употреба.

Система за автоматично изключване:

Ако компресорът автоматично се изключи преди достигане на нормалното си налягане на изключване:

1. Поставете превключвателя за включване/автоматично изключване в положение „Off“ (Изкл.).
2. Извадете акумулаторната батерия.
3. Изчакайте, докато компресорът се охлади. (около 10 мин.)
4. Поставете акумулаторната батерия.
5. Поставете превключвателя за включване/автоматично изключване в положение „On/Auto“ (Вкл./Автоматично).

Превключвател за включване/автоматично изключване:

Поставете този превключвател във включено положение (I), за да се подаде автоматично захранване към превключвателя за налягане, и в изключено положение (0), за да прекъснете захранването в края на използването на компресора или когато компресорът ще бъде оставен без наблюдение.

▲ ПРЕДУПРЕЖДЕНИЕ: Винаги изключвайте (0) превключвателя за включване/автоматично изключване, когато не се използват.

▲ ВНИМАНИЕ: Когато пренасяте инструмента, изключете (0) превключвателя за включване/автоматично изключване.

Въздушен филтър (всмукване на въздух):

Поддържайте въздушния филтър винаги чист. Не използвайте компресора с демонтиран въздушен филтър. Компресорът не работи при пълен капацитет, ако въздушният филтър е мръсен.

Преди да използвате компресора, винаги проверявайте дали въздушният филтър е чист. Ако не е, почистете въздушния филтър или сменете филтърния елемент.

Помпа на въздушния компресор:

За да компресиращ въздуха, буталото се движи нагоре и надолу в цилиндъра. В хода надолу въздухът се изтегля през клапана за всмукване на въздух. Клапанът за изпускане остава затворен.

При ход нагоре на буталото въздухът се компресиращ. Клапанът за всмукване се затваря и съгъстеният въздух се изтласква през изпускателния клапан, през изходната тръба, през възвратния клапан и в резервоара за въздух. Няма използваем въздух, когато компресорът е повишил налягането в резервоара за въздух над това, което се изисква при въздушния изход.

Възвратен клапан:

Когато въздушният компресор работи, възвратният клапан е „отворен“, като позволява на съгъстеният въздух да навлезе в резервоара за въздух. Когато въздушният компресор достигне налягане на „изключване“, възвратният клапан се „затваря“, като позволява на въздушното налягане да остане в резервоара за въздух.

Превключвател за налягане:

Превключвателят за налягане автоматично стартира електромотора, когато налягането на резервоара за въздух спадне до фабрично зададеното налягане на „включване“. Той спира електромотора, когато налягането на резервоара за въздух достигне фабрично зададеното налягане на „изключване“.

Предпазен клапан:

Ако превключвателят на налягане не изключи въздушния компресор при достигане на настроеното налягане на „изключване“, предпазният клапан ще осигури защитата от високо налягане чрез „изскачане“ при своето фабрично настроено налягане, което е малко по-високо от настройката за „изключване“ на превключвателя на налягането.

Манометър на изхода:

Манометърът на изхода показва налягането на въздуха при изходната страна на регулатора. Това налягане се контролира от регулатора и винаги е по-малко или равно на налягането на резервоара.

Манометър на резервоара:

Манометърът на резервоара показва въздушното налягане в резервоара.

Регулатор:

Въздушното налягане, подавано от резервоара за въздух, се контролира от регулаторното копче. Завъртете копчето по часовниковата стрелка, за да увеличите налягането, и в посока обратна на часовниковата стрелка, за да го намалите. За да се избегнат малки повторни регулировки след промяна в настройката на налягането, винаги достигайте проектното налягане, като тръгнете от по-ниско налягане. Когато намалявате от по-висока към по-ниска настройка, първо намалете до налягане малко по-ниско от желаното. В зависимост от изискванията към въздуха на всеки отделен аксесоар, може да се наложи въздушното налягане, регулирано при изхода, да бъде коригирано, когато работите с аксесоара.

Въздушен изход:

За пневматични инструменти с нормално налягане използвайте максимално налягане на изхода 0,93 МРа (9,3 бара).

Когато се използва бърз съединител, предлаган на пазара, монтирайте го на въздушния изход, като използвате два гаечни ключа, както е показано на фигурата.

► **Фиг.4:** 1. Въздушен изход 2. Бърза връзка 3. Гаечен ключ

ЗАБЕЛЕЖКА: Ако бързият съединител не предвижда начин за уплътняване срещу изпускане на въздух, ние препоръчваме нанасяне на адекватно средство, например уплътнителна лента.

Контролен списък за ежедневно стартиране

▲ ПРЕДУПРЕЖДЕНИЕ: Не ползвайте електрически инструмент, ако не може да се включи или изключи от прекъсвача. Инструмент, който не може да се включва и изключва от прекъсвача, е опасен и трябва да се ремонтира.

Свързващи маркучи

▲ ПРЕДУПРЕЖДЕНИЕ: Риск от небезопасна работа

- **Хванете здраво маркуча в ръка, когато го монтирате, за да предотвратите камшичен удар от маркуча. Изпускането на маркуча от контрол може да доведе до телесно нараняване и материални щети.**
- **Винаги спазвайте всички правила за безопасност, препоръчани от производителя на маркучите, конекторите, пневматичните инструменти и аксесоарите, заедно с всички правила за безопасност за въздушния компресор. Спазването на това правило ще намали риска от сериозно телесно нараняване.**

1. Преди да закрепите въздушен маркуч или аксесоари, уверете се че лостът на превключвателя за включване/автоматично изключване е в положение „Off“ (Изкл.), батерията е свалена и регулаторът или спирателният клапан са затворени.

2. Прикрепете маркуча и аксесоарите. Твърде голямото налягане на въздуха създава опасен риск от пръсване. Проверявайте номиналното максимално налягане, посочено от производителя, за пневматични инструменти и аксесоари. Налягането на изхода на регулатора никога не трябва да превишава максималното номинално налягане.

БЕЛЕЖКА: Препоръчва се налягане на въздуха над 0,7 МРа (7 бара). Подаващите маркучи трябва да бъдат монтирани с безопасително въже, например телено.

3. Монтирайте акумулаторната батерия и поставете превключвателя за включване/автоматично изключване в положение „On/Auto“ (Вкл./Автоматично), изчакайте да се получи достатъчно налягане в резервоара. Електромоторът ще спре, когато налягането в резервоара достигне налягане на „изключване“.

4. Отворете регулатора чрез завъртането му по часовниковата стрелка. Коригирайте регулатора до правилната настройка на налягането. Вашият компресор е готов за използване.

5. Винаги работете с въздушния компресор в добре вентилирани помещения, в които няма пари от бензин или други разтворители. Не използвайте компресора, ако е разположен в близост до зоната на пръскане.

Когато приключите:

Разкачване на маркучи

▲ПРЕДУПРЕЖДЕНИЕ: Риск от небезопасна работа

- Хванете здраво маркуча в ръка, когато го разкачвате, за да предотвратите камшичен удар от маркуча. Изпускането на маркуча от контрол може да доведе до телесно нараняване и материални щети.
- Резервоарите за въздух съдържат въздух с високо налягане. Дръжте лицето си и другите части на тялото на разстояние от изхода за източване. Винаги носете одобрени предпазни очила със странични протектори, когато източвате компресора, тъй като лицето ви може да бъде ударено от остатъци.

1. Поставете превключвателя за включване/автоматично изключване в позиция „Off“ (Изкл.) и извадете акумулаторната батерия.

2. Завъртете регулатора обратно на часовниковата стрелка, за да зададете налягането на изхода на нула.

3. Свалете пневматичния инструмент или аксесоара.

4. Отворете клапана за източване, разположен в долната част на резервоара за въздух. При източване на резервоара за въздух налягането в него трябва да бъде под 0,14 МРа (1,4 бара).

5. Наклонете резервоара така, че клапанът за източване да е насочен надолу, и го източете.

▲ПРЕДУПРЕЖДЕНИЕ: Риск от пръскане

Наклонете резервоара за източване.

▲ПРЕДУПРЕЖДЕНИЕ: За източване на резервоара отворете бавно клапана за източване и наклонете компресора, за да го изпразните от насъбралата се вода. Дръжте лицето и очите си на разстояние от клапана за източване.

▲ПРЕДУПРЕЖДЕНИЕ: В РЕЗЕРВОАРА ЗА ВЪЗДУХ ЩЕ СЕ КОНДЕНЗИРА ВОДА. АКО НЕ СЕ ИЗТОЧИ, ВОДАТА ЩЕ ДОВЕДЕ ДО КОРОЗИЯ, ЩЕ НАМАЛИ ЗДРАВИНАТА НА КОРПУСА НА РЕЗЕРВОАРА ЗА ВЪЗДУХ И ЩЕ ПРЕДИЗВИКА РИСК ОТ РАЗКЪСВАНЕ НА РЕЗЕРВОАРА ЗА ВЪЗДУХ.

БЕЛЕЖКА: Риск от материални щети
Винаги източвайте водата от резервоара за въздух. Водата може да съдържа масло и ръжда, които да доведат до оцветяване.

ЗАБЕЛЕЖКА: Ако клапанът за източване е запушен, изпуснете цялото налягане на въздуха. След това клапанът трябва да се свали, да се почисти и да се монтира отново.

ЗАБЕЛЕЖКА: Сгъстеният въздух създава кондензат, който се натрупва в резервоара, филтъра или други части. Кондензатът съдържа смазочно масло и/или вещества, които може да са предмет на регулаторни разпоредби. Следвайте регулациите във вашия регион, когато изхвърляте кондензата.

6. След източването на водата затворете клапана за източване. Сега въздушният компресор може да бъде прибран за съхранение.

▲ПРЕДУПРЕЖДЕНИЕ: Източвайте правилно резервоара за въздух. Неправилното източване на резервоара за въздух може да доведе до корозия и възможно пръсване на резервоара. Пръсването на резервоара може да доведе до телесни наранявания и имуществени щети.

ПОДДРЪЖКА

▲ ПРЕДУПРЕЖДЕНИЕ: Никога не използвайте въздушния компресор, ако работи по необичаен начин.

Ако ви се струва, че въздушният компресор работи по необичаен начин, издава странни шумове или вибрации, спрете използването му незабавно и организирате ремонт от оторизиран сервизен център на Makita.

▲ ПРЕДУПРЕЖДЕНИЕ: Използвайте само оригинални резервни части на Makita.

Резервни части, които не са произведени от Makita, може да анулират гаранцията и да доведат до неизправности и наранявания. Оригиначните части на Makita се предлагат от упълномощен дилър.

▲ ПРЕДУПРЕЖДЕНИЕ: МАШИНАТА СЕ ВКЛЮЧВА И ИЗКЛЮЧВА АВТОМАТИЧНО, КОГАТО ЗАХРАНВАНЕТО Е ВКЛЮЧЕНО. КОГАТО ИЗПЪЛНЯВАТЕ ПОДДРЪЖКА, МОЖЕ ДА БЪДЕТЕ ИЗЛОЖЕНИ НА ИЗТОЧНИЦИ НА НАПРЕЖЕНИЕ, СГЪСТЕН ВЪЗДУХ ИЛИ ДВИЖЕЩИ СЕ ЧАСТИ. МОЖЕ ДА СЕ ПОЛУЧАТ ТЕЛЕСНИ НАРАНЯВАНИЯ. ПРЕДИ ИЗПЪЛНЯВАНЕТО НА РАБОТИ ПО ПОДДРЪЖКАТА ИЛИ РЕМОНТИ, ИНСТРУМЕНТЪТ СЕ ИЗКЛЮЧВА, АКУМУЛАТОРНАТА БАТЕРИЯ СЕ ИЗВАЖДА И ЦЯЛОТО НАЛЯГАНЕ НА ВЪЗДУХА СЕ ИЗПУСКА.

▲ ВНИМАНИЕ: Преди да проверявате или извършвате поддръжка на инструмента, се уверете, че той е изключен и акумулаторната батерия е извадена.

БЕЛЕЖКА: Не използвайте бензин, бензол, разреждител, спирт и др. подобни. Това може да причини обезцветяване, деформация или пукнатини.

За да се поддържа БЕЗОПАСНОСТТА и НАДЕЖНОСТТА на продукта, ремонтите, поддръжката или регулирането трябва да се извършват от упълномощен сервиз или фабрични сервизни центрове на Makita, като винаги трябва да използвате резервни части от Makita.

За да се осигури ефективната работа и по-дълъг експлоатационен живот на въздушния компресор, трябва да бъде подготвен и спазван график за рутинна поддръжка. Следващата процедура е предвидена за машина, работеща ежедневно в нормална работна среда. Ако е необходимо, графикът трябва да се промени, за да е подходящ за условията, при които се използва компресорът. Промените ще зависят от работните часове и работната среда. Компресорите в изключително мръсна и/или враждебна среда ще изискват по-често изпълняване на всички проверки по поддръжката.

Процедура за поддръжка

1. Източете водата от резервоара за въздух, всички влагосепаратори или регулатори с въздушни филтри.
2. Проверете за необичаен шум и/или вибрации.
3. Проверете въздушния филтър, сменете го при необходимост.
4. Проверете въздушните линии и фитинги за наличие на течове и коригирайте при необходимост. Всяка работна година или ако има съмнение за проблем, проверявайте състоянието на възвратния клапан. Сменете го, ако е повреден или износен.
5. Поддържайте всички винтове, болтове и капаци плътно монтирани. Проверявайте периодично тяхното състояние.

▲ ПРЕДУПРЕЖДЕНИЕ: Поддържайте всички винтове, болтове и капаци правилно затегнати. Ако планките на винтовете или капаци се разхлабят, може да настъпи телесно нараняване или материални щети.

Препоръчан интервал на проверка и поддръжка

Проверявайте и поддържайте компресора в рамките на периода, посочен в следващата таблица.

Част	Действие	Ежедневно (преди/след употреба)	Ежеседмично	Ежемесечно	На всеки три месеца
Цялостно	Проверете за необичаен шум и вибрации	✓	-	-	-
	Изчистете замърсяванията и праха с помощта на сух въздух.	-	✓	-	-
Въздушни линии и фитинги	Проверете за течове	✓	-	-	-
Резервоар за въздух	Изпуснете целия въздух и източете кондензата от резервоара за въздух. (отворете клапана за източване.)	✓	-	-	-
	Проверете за драскотини, вдлъбнатини или теч.	✓	-	-	-
	Проверете за ръжда, дупчици или други недостатъци, които биха били причина да стане опасен.	-	-	-	✓
Болтове и гайки	Проверете затягането.	-	✓	-	-
Дръжка	Избършете маслото и греста.	-	✓	-	-
Налягане на изключване	Проверете и регулирайте.	-	✓	-	-
Въздушен филтър	Почистете или сменете при необходимост.	-	-	✓	-

Смазване

Този въздушен компресор е оборудван с безмаслена помпа, конструирана така, че да е издръжлива и да не се нуждае от поддръжка.

Съхранение

Преди да приберете за съхранение въздушния компресор, направете следното:

- Прегледайте разделите „ПОДДРЪЖКА“ и „НАЧИН НА РАБОТА“ и извършете техническа поддръжка, при необходимост. Източете водата от резервоара за въздух.
- Защитете въздушния маркуч от повреди (например при стъпване или преминаване върху него).

Приберете въздушния компресор на чисто и сухо място.

ОТСТРАНЯВАНЕ НА НЕИЗПРАВНОСТИ

Преди да заявите ремонт, сами извършете проверка. Ако установите проблем, който не е обяснен в ръководството, не се опитвайте да разглобявате инструмента.

Състояние на неизправност	Възможно причина (неизправност)	Мерки за отстраняване
Компресорът няма да работи.	Оставащият капацитет на акумулаторната батерия е твърде нисък.	Заредете акумулаторната батерия.
	Повреден превключвател за налягане.	Обърнете се към местния упълномощен сервиз за извършване на ремонт.
	Налягането в резервоара надвишава налягането на включване на превключвателя за налягане.	Компресорът ще се включи, когато налягането на резервоара падне до налягането на включване.
	Системата за автоматично изключване е сработила.	Изключете компресора и извадете акумулаторната батерия. Поставете акумулаторната батерия, след като компресорът се охлади.
	Повреден електромотор.	Обърнете се към местния упълномощен сервиз за извършване на ремонт.
Освобождаване на предпазния клапан	Налягането на изключване на превключвателя за налягане е твърде високо.	Обърнете се към местния упълномощен сервиз за извършване на ремонт.
	Повреден предпазен клапан.	Обърнете се към местния упълномощен сервиз за извършване на ремонт.
Системата за автоматично изключване сработва неколккратно.	Лоша вентилация. Стайната температура е твърде висока.	Преместете компресора в добре вентилирана зона.
	Електрическо претоварване.	Изключете компресора и оставете да изстине, извадете и поставете отново акумулаторната батерия.
	Повреден електромотор.	Обърнете се към местния упълномощен сервиз за извършване на ремонт.
След спиране на компресора има непрекъснато изтичане на въздух.	Разхлабени въздушни линии и фитинги.	Проверете всички съединения със сапунена вода и притегнете.
	Разхлабен или отворен клапан за източване.	Затегнете/затворете клапана за източване.
	Изтичане на въздух от възвратния клапан.	Обърнете се към местния упълномощен сервиз за извършване на ремонт.
Компресорът работи непрекъснато	Въздушният филтър е мръсен.	Почистете въздушния филтър или сменете филтърния елемент.
	Повредени въздушни линии и фитинги	Проверете всички съединения и притегнете или сменете.
	Разхлабен или отворен клапан за източване.	Затегнете/затворете клапана за източване.
	Повреден превключвател за налягане.	Обърнете се към местния упълномощен сервиз за извършване на ремонт.
	Прекомерна употреба на въздух.	Занижена употреба на въздух. Компресорът може да не е достатъчно голям, за да отговори на изискванията на инструмента. Препоръчва се въздушните компресори да работят на 50% или по-малко от работния цикъл.
	Повредена помпа на въздушния компресор (Гръстните на буталото са износени или входно-изходните клапани са счупени)	Обърнете се към местния упълномощен сервиз за извършване на ремонт.

ДОПЪЛНИТЕЛНИ АКСЕСОАРИ

⚠ ПРЕДУПРЕЖДЕНИЕ: Препоръчва се използването на тези аксесоари или крайници с Вашия инструмент Makita, описан в настоящото ръководство. Използването на други аксесоари или крайници може да доведе до тежко нараняване.

⚠ ПРЕДУПРЕЖДЕНИЕ: Използвайте аксесоарите или приставките Makita само по тяхното предназначение. Неправилната употреба на аксесоари или приставки може да доведе до тежко нараняване.

Ако имате нужда от помощ за повече подробности относно тези аксесоари, се обърнете към местния сервизен център на Makita.

- Пневматичен маркуч
- Оригинална акумулаторна батерия и зарядно устройство на Makita

ЗАБЕЛЕЖКА: Някои артикули от списъка може да са включени в комплекта на инструмента, като стандартни аксесоари. Те може да са различни в различните държави.

SPECIFIKACIJE

Model:	AC001G
l/min pri 0,62 MPa (l/min pri 6,2 bar)	34 l/min
Tlak uključivanja	0,72 MPa (7,2 bar)
Tlak isključivanja	0,93 MPa (9,3 bar)
Maks. izlazni tlak	0,93 MPa (9,3 bar)
Provrt x hod x količina	36 mm x 30 mm x 1
Broj okretaja motora	6.000 min ⁻¹
Veličina spremnika	7,6 l
Podmazivanje	Bez ulja
Nazivni napon	DC 36 V – 40 V maks.
Dimenzije (D x Š x V)	302 mm x 434 mm x 382 mm
Neto težina	11,6 - 12,2 kg

- Zahvaljujući našem stalnom programu razvoja i istraživanja, navedene specifikacije podložne su promjenama bez obavijesti.
- Specifikacije i baterije mogu se razlikovati među državama.

Odgovarajući baterijski uložak i punjač

Baterija	BL4020 / BL4025 / BL4040* / BL4050F* * : preporučena baterija
Punjač	DC40RA/DC40RB/DC40RC







- Neki od navedenih baterijskih uložaka i punjača možda neće biti dostupni ovisno o regiji u kojoj se nalazite.

⚠ UPOZORENJE: Upotrebite samo gore navedene baterijske uloške i punjače Makita. Upotreba bilo koje druge vrste baterijskih uložaka i punjača može prouzročiti ozljede i/ili požar.

NAPOMENA: Baterijski uložak i punjač nisu uključeni.

Simboli

U nastavku su prikazani simboli koji se upotrebljavaju za opremu. Prije korištenja provjerite jeste li razumjeli njihovo značenje.

	Pročitajte priručnik s uputama.
	Potreban poseban oprez i pozornost.
	Opasnost od strujnog udara. Oprez: prije obavljanja bilo kakvog zahvata na kompresoru, mora se izvaditi baterijski uložak.
	Opasnost od visokih temperatura. Oprez: kompresor sadrži dijelove koji se mogu jako zagrijati.
	Opasnost od slučajnog pokretanja. Pažnje, kompresor bi se mogao automatski pokrenuti u slučaju nestanka struje i naknadnog ponovnog uspostavljanja.
	Nosite zaštitne naočale.



Nosite zaštitu za uši.



Samo za države članice Europske unije
Zbog prisutnosti opasnih komponenti u opremi, otpadna električna i elektronička oprema, akumulatori i baterije i mogu imati negativan učinak na okoliš i ljudsko zdravlje.
Nemojte odlagati električne i elektroničke uređaje ili baterije s ostalim kućanskim otpadom!
U skladu s Europskom direktivom o otpadnoj električnoj i elektroničkoj opremi, o akumulatorima i baterijama te o otpadnim akumulatorima i baterijama, i njenoj prilagodbi nacionalnim zakonima, otpadna električna oprema, baterije i akumulatori trebali bi se pohranjivati zasebno i isporučivati u odvojena sabirna mjesta za komunalni otpad, koja postupaju u skladu s uredbama o zaštiti okoliša.
To je naznačeno simbolom prekrizene kante za otpad na kotačima koja je postavljena na opremi.



Zajamčena razina jačine zvuka u skladu s Direktivom EU o emisiji buke u okoliš. Zajamčena razina jačine zvuka u skladu s Direktivom UKCA o emisiji buke u okoliš.



Razina jačine zvuka u skladu s Uredbom o kontroli buke u Australiji (Novi Južni Wales)

Buka

Tipična jačina buke označena s A, određena sukladno EN ISO 3744: 2010:

Razina tlaka zvuka (L_{pA}): 68 dB (A)

Neodređenost (K): 2,5 dB (A)

Razina buke u radu može prelaziti 80 dB (A).

NAPOMENA: Deklarirana vrijednost emisije buke izmjerena je prema standardnoj metodi testiranja i može se rabiti za usporedbu jednog alata s drugim.

NAPOMENA: Deklarirana vrijednost emisije buke također se može rabiti za preliminarnu procjenu izloženosti.

⚠ UPOZORENJE: Nosite zaštitu za uši.

⚠ UPOZORENJE: Emisija buke tijekom stvarnog korištenja električnog ručnog alata se može razlikovati od deklariranih vrijednosti emisije, ovisno o načinu na koji se alat rabi, posebice ovisno o tome kakav se izradak izrađuje.

⚠ UPOZORENJE: Nemojte zaboraviti da identifikirate sigurnosne mjere zaštite rukovatelja koje se temelje na procjeni izloženosti u stvarnim uvjetima korištenja (uzimajući u obzir sve dijelove radnog ciklusa, poput vremena kada je alat isključen i kada on radi u praznom hodu, a također i vrijeme okidanja).

Izjava o sukladnosti

Samo za države članice Europske unije

Izjava o sukladnosti priložena je kao Prilog A ovih uputa za upotrebu.

VAŽNE SIGURNOSNE UPUTE

ČUVAJTE OVE UPUTE.

⚠ UPOZORENJE:

- **NEPRAVILAN RAD ILI ODRŽAVANJE OVOG UREĐAJA MOGU DOVESTI DO TEŠKIH OZLJEDA I OŠTEĆENJA IMOVINE.**
- **PRIJE UPOTREBE OPREME S RAZUMIJEVANJEM PROČITAJTE SVA UPOZORENJA I UPUTE ZA RAD.**
- Ovaj priručnik s uputama sačuvajte za sebe i kao upute za druge. Kad posuđujete kompresor i zračne alate, posuđujete ih samo ljudima koji imaju iskustvo u radu, a predajte i priručnik s uputama.

- **Potrebno je obučiti za rad osobe koje po prvi put rade ili nemaju iskustva. Nikada nemojte dopustiti djeci ili osobama koje nisu upoznate s uputama da upotrebljavaju kompresor i zračne alate.**

⚠ UPOZORENJE:

Sigurnost radnog područja

- **Održavajte radno područje čistim i dobro osvijetljenim. Nesreće se događaju u neredu i mračnim područjima.**
- **Nemojte rukovati kompresorom u eksplozivnoj atmosferi, npr. u blizini zapaljivih tekućina, plinova ili prašine. Kompresor stvara iskre koje mogu zapaliti prašinu ili isparavanja.**
- **Tijekom upotrebe zračnog alata držite podalje djecu, prolaznike i promatrače. Ako vas ometaju, možete izgubiti kontrolu. Ostale osobe na radnom području zaštitite od ostataka kao što su strugotine ili iskre. Prema potrebi postavite barijere ili zaštitite. Djeci se nikada ne smije dopustiti pristup u radno područje.**
- **Odgovarajuća temperatura prostora iznosi od +5 °C do +30 °C. (od 0 °C do maksimalno +40 °C)**

⚠ UPOZORENJE:

Opasnost od nesigurnog rada

ŠTO SE MOŽE DOGODITI

Nesiguran rad kompresora zraka može dovesti do teških ozljeda vas ili drugih prisutnih osoba.

NAČIN SPREČAVANJA

- Pregledajte s razumijevanjem sve upute i upozorenja iz ovog priručnika.
- Upoznajete način rada i komande kompresora zraka.
- Udaljite iz radnog područja sve osobe, kućne ljubimce i prepreke.
- Pazite da se djeca nikada ne nalaze u blizini kompresora zraka.
- Nemojte upotrebljavati proizvod ako ste umorni ili pod utjecajem alkohola ili lijekova. Stalno budite oprezni. Ako vas ometaju, možete izgubiti kontrolu.
- Nikada nemojte poništavati sigurnosne značajke ovog proizvoda.
- Radno područje opremite aparatom za gašenje požara.
- Nemojte upotrebljavati stroj kojem nedostaju dijelovi, sadrži neispravne ili neodobrene dijelove.
- Prije upotrebe uvijek provjerite je li sigurno rukovati kompresorom. Ako su pokretni dijelovi neporavnati ili spojeni ili je neki dio razbijen ili ako postoji neka druga funkcionalna neispravnost, kompresor je potrebno servisirati prije upotrebe. Brojne su nesreće prouzročene loše održanim proizvodima.

UPOZORENJE:

Opasnost od rasprsnuća spremnika zraka



ŠTO SE MOŽE DOGODITI

Sljedeći uvjeti mogu dovesti do slabljenja spremnika i REZULTIRATI JAKOM EKSPLOZIJOM SPREMNIKA KOJA DOVODI DO TEŠKIH OZLJEDA VAS I DRUGIH PRISUTNIH OSOBA:

- Nepravilno ispuštanje kondenzirane vode iz spremnika koje uzrokuje pojavu hrđe i stanjivanje stijenke spremnika.
- Izmjene ili pokušaji popravka spremnika.
- Nedopuštene izmjene tlačnog prekidača, sigurnosnog ventila ili bilo kojih drugih sastavnih dijelova kojima se upravlja tlakom u spremniku.

NAČIN SPREČAVANJA

- Spremnik zraka odzračujte svakodnevno ili nakon svake upotrebe. Ako dođe do curenja spremnika zraka, odmah ga zamijenite novim spremnikom ili zamijenite cijeli kompresor.
- Nemojte bušiti, zavarivati ili na bilo koji drugi način izmjenjivati spremnik zraka ili će on oslabiti. Spremnik može puknuti ili eksplodirati. Zamijenite ga novim spremnikom zraka.
- Pratite preporuke proizvođača opreme i nikada nemojte prekoračiti najvišu dopuštenu nazivnu vrijednost tlaka priključaka. Nikada nemojte upotrebljavati kompresor za napuhivanje malih predmeta pod niskim tlakom, kao što su dječje igračke, nogometne ili košarkaške lopte itd.

UPOZORENJE:

Opasnost od rasprsnuća priključaka i dodatne opreme



ŠTO SE MOŽE DOGODITI

- Prekoračenje nazivne vrijednosti tlaka zračnih pištolja, raspršivača, dodatne opreme pokretane zrakom i ostalih predmeta koji se napuhuju može dovesti do njihove eksplozije ili razletavanja te to može prouzročiti teške ozljede vas i drugih prisutnih osoba.
- Uvijek se pridržavajte svih sigurnosnih pravila koje preporučuje proizvođač zračnog alata kao i svih sigurnosnih pravila za kompresor zraka. Opasnost od teških ozljeda smanjit će se pridržavanjem tog pravila.

UPOZORENJE:

Opasnost prilikom napuhivanja guma

ŠTO SE MOŽE DOGODITI

Prejako napuhivanje gumba može dovesti do teških ozljeda i oštećenja imovine.

NAČIN SPREČAVANJA

- Provjerite tlak u gumama prije svake upotrebe s pomoću manometra za gume. Dok napuhujete gume, potvrdite ispravnu vrijednost tlaka u gumi navedenu na bočnoj stijenci gume.

NAPOMENA: Oprema koja se upotrebljava za napuhivanje guma, kao što su spremnici zraka i kompresori, mogu se upotrijebiti za vrlo brzo napuhivanje malih guma ili sličnih predmeta. Dovod zraka prilagodite tako da postane jedna ili manji od nazivne vrijednosti tlaka gume. Da biste spriječili prejako napuhivanje, zrak dovodite malo po malo i provjerite tlak zraka u gumi s pomoću manometra za gume.

UPOZORENJE:

Opasnost od strujnog udara



ŠTO SE MOŽE DOGODITI

Kompresor zraka ima električno napajanje. Kao i svi ostali električni uređaji, ako se pravilno ne upotrebljava, može izazvati strujni udar.

NAČIN SPREČAVANJA

- Sva električna ožičenja ili popravke potrebne za ovaj proizvod mora obaviti kvalificirano servisno osoblje ili električar s dozvolom, u skladu s važećim državnim i lokalnim propisima vezanim za struju.
- Kompresor nikada nemojte upotrebljavati na otvorenom kad kiši ili u vlažnoj okolini.
- Nikada nemojte upotrebljavati kompresor s oštećenim ili sknutim štitnicima ili poklopcima.
- Da biste smanjili opasnost od strujnog udara, nemojte izlagati kiši. Pohranite u zatvorenom prostoru.
- Kompresor nemojte izlagati kiši ni vlažnim uvjetima. Ulaz vode u stroj povećat će opasnost od strujnog udara.
- Izbjegavajte kontakt tijela s uzemljenim površinama kao što su cijevi, radijatori, štednjaci i hladnjaci. Ako je vaše tijelo uzemljeno, opasnost od strujnog udara je veća.

UPOZORENJE:

Opasnost od eksplozije ili požara



ŠTO SE MOŽE DOGODITI

Normalno je da električni kontakti motora i tlačnog prekidača iskre kod svakog pokretanja ili zaustavljanja kompresora. Kompresor nikada nemojte upotrebljavati u atmosferi u kojoj su prisutne zapaljive pare. To bi moglo dovesti do teških ozljeda vas i drugih prisutnih osoba.

NAČIN SPREČAVANJA

- Kompresor uvijek upotrebljavajte u prostorima s dobrom ventilacijom u kojima nema para benzina ili otapala.
- U skučenom prostoru nemojte upotrebljavati zapaljivu tekućinu.
- Uvijek prozračujte područje raspršivanja.
- Nemojte pušiti prilikom raspršivanja i raspršivati prema mjestu na kojem nastaje iskra ili požar.

- Kompresor uvijek držite što je moguće dalje od područja raspršivanja, omogućite udaljenost od najmanje 6,1 m od područja raspršivanja i svih zapaljivih materijala.
- Zapaljive materijale držite na sigurnom mjestu, podalje od kompresora.

⚠ UPOZORENJE:

Opasnost za disanje



ŠTO SE MOŽE DOGODITI

- Komprimirani zrak iz kompresora nije sigurno udisati. Struja zraka može sadržavati ugljikov monoksid ili druge pare ili čestice iz spremnika ili ostalih sastavnih dijelova.
- Raspršeni materijali kao što su boje, otapala za boje, odstranjivač boje, insekticidi, herbicidi itd. mogu sadržavati štetne pare i otrove.
- Udisanje pare kompresora ili raspršenih materijala može dovesti do teških ozljeda.

NAČIN SPREČAVANJA

- Nikada nemojte udisati zrak iz kompresora, bilo izravno bilo iz uređaja za disanje spojenog na kompresor.
- Radite na području opremljenom dobrom poprečnom ventilacijom.
- Pročitajte i pridržavajte se sigurnosnih uputa navedenih na naljepnici ili u sigurnosno tehničkom listu materijala koje raspršujete. Upotrebjavajte odobreni respirator namijenjen za upotrebu u određenom načinu primjene.
- Nemojte nositi kompresor dok bojite.

⚠ UPOZORENJE:

Opasnost od buke

- Nosite zaštitu za uši radi zaštite vaših ušiju od buke ispuha i buke tijekom rada.

⚠ UPOZORENJE:

Opasnost od komprimiranog zraka



ŠTO SE MOŽE DOGODITI

Strujanje komprimiranog zraka može prouzročiti oštećenje tkiva te može doći do izbacivanja prljavštine, komadića, otpuštenih čestica i malih predmeta velikom brzinom što može dovesti do oštećenja imovine ili ozljeda.

NAČIN SPREČAVANJA

- Uvijek nosite odobrene zaštitne naočale s bočnim štitnicima prilikom upotrebe ili održavanja kompresora.
- Nikada nemojte usmjeravati mlaznicu ili raspršivač prema bilo kojem dijelu tijela ili prema drugim ljudima ili životinjama.
- Kompresor uvijek isključite i ispustite tlak iz dovoda zraka prije obavljanja održavanja, pričvršćivanja alata ili dodatne opreme.

⚠ UPOZORENJE:

Opasnost od pokretnih dijelova



ŠTO SE MOŽE DOGODITI

Kompresor se automatski uključuje kad je prekidač za uključivanje/automatsko isključivanje u položaju za uključivanje/automatski rad. Ako pokušate obaviti popravak ili održavanje dok je kompresor u radu ili uključen, možete se izložiti pokretnim dijelovima. Ti pokretni dijelovi mogu prouzročiti teške ozljede.

NAČIN SPREČAVANJA

- Uvijek isključite prekidač za uključivanje/automatsko isključivanje i izvadite baterijski uložak. Nakon toga, ispustite tlak zraka iz spremnika i svih priključaka prije pokušaja obavljanja održavanja ili popravka.
- Nikada nemojte upotrebljavati kompresor s oštećenim ili skinutim štitnicima ili poklopcima.
- Držite kosu, odjeću i rukavice dalje od pomičnih dijelova. Pomični dijelovi mogu zahvatiti široku odjeću, nakit ili dugačku kosu.
- Ventilacijski otvori mogu prekriti pokretne dijelove i to je također potrebno izbjegavati.

⚠ UPOZORENJE:

Opasnost od opekline

- **Nemojte rukovati prijenosnim kompresorom s otvorenim vratima ili otvorenim zatvorenim dijelovima!**
- **Nemojte otvarati ventil prije no što pričvrstite crijevo za zrak!**



ŠTO SE MOŽE DOGODITI

Kontakt s vrućim dijelovima kao što su glava kompresora ili izlazne cijevi može dovesti do teških opekline kože.

NAČIN SPREČAVANJA

- Nikada nemojte dodirivati vruće sastavne dijelove tijekom ili odmah nakon rada kompresora. Nemojte hvatati oko zaštitnog kućišta ili pokušavati obaviti održavanje dok se kompresor dovoljno ne ohladi.
- Uvijek držite ručku tijekom pomicanja ili nošenja kompresora.
- Tijekom upotrebe i u razdoblju od jednog sata nakon upotrebe kompresora nemojte dodirivati zagrijane dijelove kao što su cilindar, glava cilindra i ispušno crijevo. Ti se dijelovi jako zagrijavaju i mogu izazvati opeklene.

UPOZORENJE:

Prijenos

- **Uvijek držite ručku tijekom rukovanja, podizanja, pomicanja ili nošenja kompresora. Kompresor zraka nemojte pokušavati povući ili nositi držeći ga za crijevo. U protivnom možete oštetiti kompresor i/ili crijevo.**
- **Kompresor uvijek nosite na ispravan način. Ako se kompresor prenosi i podiže na neispravan način, može doći do njegovog oštećenja.**
- **Najveći nagib tijekom vuče iznosi najmanje 30°.**
- **Nemojte primjenjivati vozila za vuču.**
- **Kompresor nemojte stavljati u zapaljiv, eksploziv ili korodirajući okoliš.**
- **Da biste spriječili nehotično uključivanje,**
 - **kompresor nemojte prenositi na veliku udaljenost,**
 - **kompresor nemojte prenositi sa spremnikom zraka napunjenim komprimiranim zrakom i**
 - **nemojte ga stavljati u potencijalno opasne situacije primjerice na vozilo, na ljestve ili na skelu.**

Električna sigurnost i sigurnost baterije

1. **Izbjegavajte opasno okruženje. Alat nemojte koristiti na vlažnim ili mokrim mjestima niti ga izlagati kiši. Ulazak vode u alat može povećati rizik od strujnog udara.**
2. **Spriječite nehotično uključivanje. Provjerite je li sklopka u položaju isključenja prije spajanja baterije, podizanja ili nošenja stroja. Nošenje stroja s prstom na sklopki ili stavljanje stroja pod napon s uključenom sklopkom izaziva nezgode.**
3. **Bateriju odspojite od stroja prije obavljanja bilo kakvih namještanja, promjene dodatne opreme ili skladištenja stroja. Takve preventivne zaštitne mjere smanjuju opasnost od slučajnog uključivanja stroja.**
4. **Baterije punite isključivo punjačem koji preporučuje proizvođač. Punjač koji je prikladan za jednu vrstu baterija može uzrokovati opasnost od požara ako se koristi za drugu vrstu baterija.**
5. **Strojeve upotrebljavajte isključivo s posebnom namijenjenim baterijama. Upotreba bilo kojeg drugog baterijskog uložka može izazvati rizik od ozljeda i požara.**
6. **Kad bateriju ne upotrebljavate, držite ju podalje od drugih metalnih predmeta poput spajalica, kovanica, ključeva, čavala, vijaka i drugih sitnih metalnih predmeta koji mogu uzrokovati spoj između polova. Kratki spoj na priključnim polovima baterije može prouzročiti opekline ili požar.**
7. **Pod djelovanjem sile tekućina može iscuriti iz baterije; izbjegavajte kontakt. Ako slučajno dođe do kontakta, isperite vodom. Ako tekućina dođe u dodir s očima, zatražite liječničku pomoć. Tekućina koja iscuri iz baterije može uzrokovati nadraženost ili opekline.**

8. **Nemojte upotrebljavati bateriju ili stroj ako su oštećeni ili preinačeni. Oštećene ili preinačene baterije mogu se neočekivano ponašati te prouzročiti požar, eksploziju ili ozljede.**
9. **Nemojte izlagati bateriju ili stroj plamenu ili prekomjernoj temperaturi. Izlaganje plamenu ili temperaturi višoj od 130 °C (265 °F) može prouzročiti eksploziju.**
10. **Pridržavajte se svih uputa za punjenje i nemojte puniti bateriju ili stroj izvan temperaturnog raspona navedenog u uputama. Neispravno punjenje ili punjenje pri temperaturama izvan navedenog raspona mogu oštetiti bateriju i povećati opasnost od požara.**
11. **Neka servis obavlja kvalificirana osoba, koristeći se samo identičnim rezervnim dijelovima. Na taj se način održava sigurnost proizvoda.**
12. **Nemojte mijenjati niti pokušavati popraviti stroj ili bateriju osim na način naveden u uputama za uporabu i održavanje.**

Važne sigurnosne upute za bateriju

1. **Prije uporabe baterije pročitajte sve upute i oznake upozorenja na (1) punjaču za baterije, (2) bateriji i (3) proizvodu koji koristi bateriju.**
2. **Nemojte rastavljati ili izmjenjivati baterijski uložak. To može dovesti do požara, pretjeranog zagrijavanja ili eksplozije.**
3. **Ako se vrijeme rada znatno skratilo, odmah prestanite raditi. Može doći do pregrijavanja, mogućih opekline pa čak i eksplozije.**
4. **Ako vam elektrolit dospije u oči, isperite ih čistom vodom i odmah se obratite liječniku. Tako možete izgubiti vid.**
5. **Nemojte kratko spajati bateriju:**
 - (1) **Ne dovodite terminale u kontakt s provodljivim materijalima.**
 - (2) **Ne čuvajte bateriju u spremniku s drugim metalnim predmetima poput čavala, kovanica itd.**
 - (3) **Ne izlažite bateriju vodi ili kiši. Kratki spoj baterije može uzrokovati velik protok struje, pregrijavanje, moguće opekline pa čak i kvar.**
6. **Radna temperatura ovog baterijskog uložka je između 0 °C i 40 °C (32 °F i 104 °F).**
7. **Baterijski uložak nemojte držati na mjestima gdje temperatura može dosegnuti -20 °C (-4 °F) ili manje ili 40 °C (104 °F) ili više.**
8. **Ne držite i ne upotrebljavajte alat i baterijski uložak na mjestima gdje temperatura može premašiti 50 °C (122 °F).**
9. **Ne spaljujte bateriju čak ni ako je ozbiljno oštećena ili potpuno istrošena. Baterija može eksplodirati u vatri.**
10. **Nemojte zabijati čavle u baterijski uložak, rezati ga, gnječiti, bacati ili udarati tvrdim predmetom. Ti postupci mogu dovesti do požara, pretjeranog zagrijavanja ili eksplozije.**
11. **Ne koristite oštećene baterije.**
12. **Sadržane litij-ionske baterije podliježu odredbama zakonskih propisa o opasnim tvarima. Kada se radi o komercijalnom transportu koji obavljaju npr. dobavljači ili špediteri, moraju se poštovati posebni zahtjevi na pakiranju i oznakama.**

Prilikom pripreme isporuke takve stavke potražite savjet stručnjaka za opasne tvari. Pogledajte i moguće podrobnije nacionalne propise.

Prekrijite trakom ili zaštitite otvorene kontakte i bateriju zapakirajte tako da se ne može pomicati u pakiranju.

13. **Kada odlažete baterijski uložak u otpad, uklonite ga iz alata i zbrinite na sigurnom mjestu. Pridržavajte se lokalnih zakonskih propisa za zbrinjavanje baterija.**
14. **Upotrebljavajte baterije samo s proizvodima koje je odobrila tvrtka Makita.** Umetanje baterija u neprikladne proizvode može dovesti do požara, prekomjerne topline, eksplozije ili curenja elektrolita.
15. **Ako se alat ne upotrebljava dulje vrijeme, bateriju morate ukloniti iz alata.**
16. **Tijekom i nakon upotrebe baterijski uložak može se zagrijati i prouzročiti opekline višeg ili nižeg stupnja. Pažljivo rukujte vrućim baterijskim ulošcima.**
17. **Nemojte dirati priključak alata neposredno nakon upotrebe jer se može zagrijati toliko da prouzroči opekline.**
18. **Nemojte dopustiti da krhotine, prašina ili zemlja zapnu u priključcima, otvorima i utorima baterijskog uloška.** To može dovesti do pregrijavanja, zapaljenja, eksplozije ili kvara na uređaju ili baterijskom ulošku, što može prouzročiti opekline ili osobne ozljede.
19. **Ako alat ne podržava upotrebu u blizini visokonaponskih električnih vodova, nemojte upotrebljavati baterijski uložak u blizini a visokonaponskih električnih vodova.** To može dovesti do neispravnog rada ili kvara alata ili baterijskog uloška.
20. **Bateriju čuvajte podalje od djece.**

ČUVAJTE OVE UPUTE.

▲OPREZ: Uvijek upotrebljavajte originalne baterije Makita. Upotreba baterija koje nisu originalne baterije Makita ili su izmijenjene može dovesti do rasprskavanja baterije i uzrokovati požar, tjelesnu ozljedu ili štetu. To će također poništiti jamstvo tvrtke Makita za alat i punjač Makita.

Savjeti za održavanje najduljeg vijeka trajanja baterije

1. **Napunite bateriju prije nego što se potpuno isprazni. Uvijek zaustavite alat i napunite bateriju kad primijetite da alat slabije radi.**
2. **Nikad ne punite već do kraja napunjenu bateriju. Pretjerano punjenje skraćuje radni vijek baterije.**
3. **Bateriju puniti na sobnoj temperaturi između 10 °C i 40 °C. Vruću bateriju prije punjenja ostavite da se ohladi.**
4. **Kada ne upotrebljavate baterijski uložak, uklonite ga iz alata ili punjača.**
5. **Napunite bateriju ako je ne mislite koristiti duže vrijeme (duže od 6 mjeseci).**

UVOD

Općenite informacije

Ovaj je kompresor zraka opremljen pumpom bez ulja koja je napravljena za dugotrajan rad bez održavanja. Kompresor se može upotrebljavati za pneumatske pištolje za pribodne čavlice i spajalice s odgovarajućom nazivnom vrijednosti. Za te se primjene isporučuje regulator tlaka zraka.

Namjena

Ovaj je kompresor zraka namijenjen za profesionalno pridanje i zabijanje tijekom završne obrade.

▲UPOZORENJE: Kompresor nikada nemojte upotrebljavati za primjene koje nisu upravljane pištoljem za pribodne čavlice i spajalice s odgovarajućom nazivnom vrijednosti. Upotreba kompresora za druge primjene mogla bi dovesti do oštećenja imovine i ozljeda.

Posebne transformatore zraka koji kombiniraju funkciju regulacije zraka i/ili uklanjanja vlage i prljavštine potrebno je upotrebljavati gdje je to primjenljivo.

▲UPOZORENJE: Manometar upotrebljavajte samo kao referencu. Tlak zraka provjeravajte s pomoću kalibrirane mjerne opreme tijekom i nakon napuhivanja predmeta.

Opis dijelova

► Sl.1

1	Filter zraka (ulazni zrak)	2	Baterijski uložak	3	Ručka za nošenje	4	Prekidač za uključivanje/automatsko isključivanje
5	Regulator	6	Izlazni manometar	7	Izlaz zraka (Rc 1/4)	8	Brza spojnica (ovisno o državi)
9	Manometar spremnika	10	Sigurnosni ventil	11	Ventil za ispuštanje	12	Spremnik zraka

▲OPREZ: Uvijek upotrebljavajte dodatnu opremu i priključke preporučene za upotrebu s proizvodima marke Makita. U protivnom može doći do ozljeda. Dodatna oprema i priključci moraju se upotrebljavati za svoju osnovnu namjenu. Ako vam je potrebna pomoć, obratite se najbližem servisnom centru Makita.

Rječnik

MPa (megapaskal): Metrička mjera tlaka. 1 megapaskal jednako je 10 bara.

Tlak uključivanja: Kad je motor isključen tlak zraka u spremniku zraka opada ako nastavljate upotrebljavati dodatnu opremu ili zračni alat. Kad tlak spremnika opadne do određene razine, motor se automatski ponovno pokreće i to se naziva „tlak uključivanja“.

Tlak isključivanja: Kad uključite kompresor zraka, on počinje raditi i započinje se podizati tlak zraka u spremniku zraka. Podiže se do određene razine prije no što se motor automatski isključi – štiteći na taj način spremnik zraka od vrijednosti tlaka više od njegove propisane nazivne vrijednosti. Tlak pri kojem se motor isključuje naziva se „tlak isključivanja“.

Pregled kod prijema

OŠTEĆENJE: Oprema svakog kompresora zraka pažljivo se ispituje i provjerava prije isporuke. Kod nepravilnog rukovanja mogu nastati oštećenja u prijevozu i prouzročiti probleme u radu kompresora. Odmah po primitku, provjerite ima li na opremi prikriivenih i vidljivih oštećenja da biste izbjegli troškove koji bi mogli nastati zbog rješavanja takvih problema. To se mora napraviti neovisno o tome ima li vidljivih znakova oštećenja na spremniku za isporuku. Ako je ovaj proizvod isporučen izravno vama, prijavite sva oštećenja prijevozniku i odmah organizirajte pregled robe.

Postupak instalacije i prilagodbe

Položaj kompresora zraka

Kompresor zraka stavite u čist i suh prostor s dobrom ventilacijom. Na filtru zraka ne smije biti začepljenja koja bi mogla smanjiti dovod zraka kompresora zraka. Kompresor zraka mora se nalaziti najmanje 305 mm od zida ili neke druge pregrade koja bi mogla ometati protok zraka. Glava i kucište kompresora zraka napravljeni su tako da omogućavaju ispravno hlađenje. Ako je visoka vlažnost, filter za zraka može postaviti na adapter izlaza zraka da bi se uklonila previsoka vlaga. Filter zraka ispravno postavite prateći upute koje se isporučuju s filtrom. Postavite kompresor zraka na ravnu površinu tako da je čvrsto oslonjen na gumene noge.

▲ UPOZORENJE: Opasnost od pada **ŠTO SE MOŽE DOGODITI**

Kompresor zraka može pasti sa stola, radnog stola ili krova uzrokujući oštećenje kompresora i može dovesti do teških ozljeda ili smrti operatera.

NAČIN SPREČAVANJA

Kompresorom uvijek rukujte u stabilnom i čvrstom položaju da biste spriječili slučajno pomicanje kompresora. Kompresorom nikad nemojte rukovati na krovu ili nekom drugom povišenom položaju. Upotrebljavajte dodatno crijevo za zrak da biste dosegli povišene položaje.

Radna temperatura

Radna temperatura ovog kompresora je između 0 °C i 40 °C.

▲ OPREZ: Kompresor nikada nemojte upotrebljavati pri temperaturama nižim od 0 °C i višim od 40 °C.

Radni ciklus

Za sve kompresore zraka koje proizvodi Makita preporučuje se da se njima rukuje pri radnom ciklusu koji ne prelazi 50 %. To znači da se za kompresor zraka koji upumpava zraka više od 50 % tijekom jednog sata smatra da se nepravilno upotrebljava jer je kompresor zraka premali za traženu količinu zraka.

Cijevi

Plastične i PVC cijevi nisu namijenjene za upotrebu s komprimiranim zrakom. Bez obzira na navedenu nazivnu vrijednost tlaka, plastična cijev može puknuti zbog tlaka zraka. Upotrebljavajte isključivo metalne cijevi za vodove raspodjele zraka. Ako je potreban cjevovod, upotrijebite cijevi iste veličine ili veće od izlaza spremnika zraka. Premale cijevi ograničit će protok zraka. Ako su cijevi duljine veće od 30,5 m, upotrijebite one sljedeće veće veličine. Ukopajte podzemne vodove ispod razine zamrzavanja i izbjegavajte džepove u kojima može doći do kondenzacije i zamrzavanja. Primijenite tlak prije pokrivanja podzemnih vodova da biste provjerili da nema curenja ni na jednoj brtvi cijevi.

Sustav za zaštitu baterije

Ovaj je kompresor opremljen sustavom za zaštitu baterije. Taj sustav automatski prekida napajanje motora da bi se produljio vijek trajanja kompresora i baterije. Kompresor automatski prestaje raditi ako se kompresor/baterija nađu u nekom od sljedećih uvjeta:

Preopterećenje

Kompresor/baterija pri radu crpi iznimno veliku količinu struje. U tom slučaju isključite kompresor i prestanite ga upotrebljavati na način koji je izazvao preopterećenje. Zatim uključite kompresor da biste ga ponovno pokrenuli.

Ako se kompresor ne pokrene, baterija se pregrijala. U tom slučaju pričekajte da se baterija ohladi prije nego što kompresor ponovno uključite.

Slab napon baterije

Preostali kapacitet baterije prenizak je i kompresor neće raditi. Ako uključite alat, motor će se opet pokrenuti, ali ubrzo i zaustaviti. U tom slučaju uklonite i napunite baterijski uložak.

Zaštita od ostalih uzroka

Sustav zaštite napravljen je i za ostale uzroke koji bi mogli oštetiti kompresor i omogućuje automatsko zaustavljanje alata. Poduzmite sve sljedeće korake da biste otklonili uzroke kad je kompresor privremeno zaustavljen ili prestao s radom.

1. Isključite kompresor pa ga ponovno uključite da biste ga pokrenuli.
2. Napunite jednu ili više baterija ili ih zamijenite napunjenim baterijama.
3. Pustite da se kompresor i baterija ohlade.

Ako obnavljanje sustava zaštite nije dovelo do poboljšanja, obratite se lokalnom servisnom centru tvrtke Makita.

RAD

Umetanje ili uklanjanje baterije

▲OPREZ: Uvijek isključite alat prije umetanja ili uklanjanja baterije.

▲OPREZ: Čvrsto držite alat i bateriju pri umetanju ili uklanjanju baterije. Ako alat i bateriju ne držite čvrsto, mogli bi vam iskliznuti iz ruke te oštetiti alat i bateriju ili uzrokovati osobnu ozljedu.

► **SI.2:** 1. Crvena oznaka 2. Gumb 3. Baterija

Za uklanjanje bateriju gurnite van iz alata pritiskom gumba na prednjoj strani uloška.

Za umetanje baterijskog uloška poravnajte jezičac na baterijskom ulošku s utorom na kućištu i gurnite ga na mjesto. Umetnite bateriju kroz do kraja dok ne sjedne na svoje mjesto uz mali klik. Ako možete vidjeti crvenu oznaku kao što je prikazano na slici, ona nije do kraja sjela na svoje mjesto.









▲OPREZ: Uvijek umetnite baterijski uložak do kraja tako da ne možete vidjeti crvenu oznaku. U suprotnom može slučajno ispasti iz alata, što može dovesti do ozljede vas ili nekog u blizini.

▲OPREZ: Ne umećite bateriju silom. Ako baterija ne klizne lagano, znači da nije ispravno umetnuta.

Prikaz preostalog kapaciteta baterije

Pritisnite gumb za provjeru na bateriji kako biste provjerili preostali kapacitet baterije. Žaruljica indikatora zasvijetlit će na nekoliko sekundi.

► **SI.3:** 1. Žaruljice indikatora 2. Gumb za provjeru

Žaruljice indikatora			Preostali kapacitet
 Svjetli	 Isključeno	 Treperi	
			75 % do 100 %
			50 % do 75 %
			25 % do 50 %
			0 % do 25 %
			Napunite bateriju.
	 ↑ ↓		Baterija je možda neispravna.

NAPOMENA: Ovisno o uvjetima upotrebe i temperaturi okoline, prikaz indikatora može se donekle razlikovati od stvarnog kapaciteta.

NAPOMENA: Prva (krajnja lijeva) žaruljica indikatora treperit će dok radi sustav za zaštitu baterije.

Opis rada

▲UPOZORENJE: Opasnost od buke

- Nosite zaštitu za uši radi zaštite vaših ušiju od buke ispuha i buke tijekom rada.

Ventil za ispuštanje:

Ventil za ispuštanje nalazi se na dnu spremnika zraka i upotrebljava se za ispuštanje kondenzacije na kraju svake upotrebe.

Sustav automatskog isključivanja:

Ako se kompresor automatski isključuje prije no što postigne uobičajeni tlak isključivanja:

1. Okrenite prekidač za uključivanje/automatsko isključivanje u položaj za isključivanje „Off”.
2. Izvadite baterijski uložak.
3. Pričekajte da se kompresor ohladi. (oko 10 min)
4. Umetnite baterijski uložak.
5. Okrenite prekidač za uključivanje/automatsko isključivanje u položaj za uključivanje „On/Auto”.

Prekidač za uključivanje/automatsko isključivanje:

Okrenite prekidač u položaj za uključivanje (I) da biste omogućili automatsko napajanje tlačnog prekidača pa u položaj za isključivanje (O) da biste isključili napajanje po završetku upotrebe kompresora ili kad kompresor ostavlja bez nadzora.

▲UPOZORENJE: Prekidač za uključivanje/automatsko isključivanje uvijek okrenite u položaj za isključivanje (O) kad se ne upotrebljava.

▲OPREZ: Prilikom nošenja prekidač za uključivanje/automatsko isključivanje okrenite u položaj za isključivanje (O).

Filter zraka (ulazni zrak):

Filter zraka uvijek održavajte čistim. Nemojte rukovati kompresorom kad je skinut filter zraka. Kompresor ne radi punom snagom kad je filter zraka prljav. Prije upotrebe kompresora uvijek provjerite da je filter zraka čist. Ako nije, očistite filter zraka ili zamijenite filtrirajući element.

Pumpa kompresora zraka:

Klip se pomiče gore i dolje u cilindru da bi komprimirao zrak. Dok je u hodu prema dolje zrak se uvlači kroz ventil za ulaz zraka. Ispušni ventil ostaje zatvoren. U hodu klipa prema gore, zrak se komprimira. Zatvara se ulazni ventil i komprimirani se zrak prinudno izvlači kroz ispušni ventil, kroz izlaznu cijev, kroz nepovratni ventil i u spremnik zraka. Iskoristiv zrak nije dostupan sve dok kompresor ne podigne tlak spremnika zraka iznad vrijednosti potrebne na izlazu zraka.

Nepovratni ventil:

Kad kompresor zraka radi, nepovratni je ventil „otvoren” i omogućuje da komprimirani zrak uđe u spremnik zraka.

Kad kompresor zraka podigne tlak „isključivanja”, nepovratni se ventil „zatvara” i omogućuje da tlak zraka ostane unutar spremnika zraka.

Tlačni prekidač:

Tlačni prekidač automatski pokreće motor kad tlak spremnika zraka opadne na tvornički postavljen tlak „uključivanja”. Zaustavlja motor kad tlak spremnika zraka dosegne tvornički postavljen tlak „isključivanja”.

Sigurnosni ventil:

Ako sigurnosni ventil ne isključi kompresor zraka kad je u svojoj postavci tlaka „isključivanja“, sigurnosni će ga ventil zaštititi od visokog tlaka „iskakanjem“ na njegov tvornički postavljen tlak koji je malo viši od postavke „isključivanja“ tlačnog prekidača.

Izlazni manometar:

Izlazni manometar navodi tlak zraka dostupan na strani izlaza regulatora. Regulator upravlja ovim tlakom i on je uvijek niži ili jednak tlaku spremnika.

Manometar spremnika:

Manometar spremnika navodi tlak zraka u spremniku.

Regulator:

Gumb regulatora upravlja tlakom zraka iz spremnika zraka. Gumb okrenite u smjeru kazaljke na satu da biste povećali tlak i u smjeru suprotnom od kazaljke na satu da biste snizili tlak. Da biste izbjegli manja naknadna prilagođavanja nakon mijenjanja postavke tlaka, željenom se tlaku uvijek pristupajte od niže vrijednosti tlaka. Prilikom smanjivanja s više na nižu postavku, prvo snizite na tlak koji je nešto niži od željene vrijednosti tlaka. Ovisno o zahtjevima za zrak svake dodatne opreme, tlak zraka kojeg regulira izlaz može se namjestiti dok se upravlja dodatnom opremom.

Izlaz zraka:

Za uobičajeni tlak pneumatskog alata, upotrijebite maksimalni tlak izlaza od 0,93 MPa (9,3 bara).

Kad upotrebljavate brzu spojnicu dostupnu na tržištu, postavite je na izlaz zraka s pomoću dva ključa kako je prikazano na slici.

► **Sl.4:** 1. Izlaz zraka 2. Brza spojnica 3. Ključ

NAPOMENA: Ako brza spojnica nema način brtvljenja zraka, preporučujemo primjenu odgovarajuće mjere kao što je brtvena traka.

Kontrolni popis kod svakodnevnog pokretanja

▲UPOZORENJE: Ne koristite električni alat ako se uključno-isključna sklopka ne može uključiti ili isključiti. Svi su električni alati koji se ne mogu kontrolirati putem sklopke napajanja opasni i potrebno ih je popraviti.

Spajanje crijeva

▲UPOZORENJE: Opasnost od nesigurnog rada

- Rukom čvrsto uhvatite crijevo kod postavljanja da biste spriječili zamahivanje crijeva. Gubitak kontrole nad crijevom može dovesti do ozljede i oštećenja imovine.
- Uvijek se pridržavajte svih sigurnosnih pravila koje preporučuje proizvođač crijeva, priključaka, zračnih alata i dodatne opreme kao i svih sigurnosnih pravila za kompresor zraka. Opasnost od teških ozljeda smanjit će se pridržavanjem tog pravila.

1. Prije priključivanja zračnog crijeva ili dodatne opreme, provjerite da je ručica prekidača za uključivanje/automatsko isključivanje postavljena u položaj za isključivanje „Off“, baterija izvađena i da je zatvoren regulator zraka ili zaporni ventil.

2. Pričvrstite crijevo i dodatnu opremu. Prevelik tlak zraka uzrokuje opasnost od rasprsnuća. Provjerite najvišu nazivnu vrijednost tlaka proizvođača za zračne alate i dodatnu opremu. Tlak izlaza regulatora nikada ne smije prelaziti najvišu nazivnu vrijednost tlaka.

NAPOMENA: Preporučuju se tlakovi zraka iznad 0,7 MPa (7 bara). Crijeva za isporuku moraju biti opremljena sigurnosnim konopcem kao što je čelično uže.

3. Postavite baterijski uložak i okrenite prekidač za uključivanje/automatsko isključivanje u položaj za uključivanje „On/Auto“ te omogućite podizanja tlaka. Motor će se zaustaviti kad tlak u spremniku dosegne tlak „isključivanja“.

4. Regulator otvorite tako da ga okrenete u smjeru kazaljke na satu. Namjestite regulator na ispravnu postavku tlaka. Kompresor je spreman za upotrebu.

5. Kompresor zraka uvijek upotrebljavajte u prostorima s dobrom ventilacijom u kojima nema benzina ili isparavanja otapala. Kompresor nemojte upotrebljavati u blizini područja raspršivanja.

Nakon završetka:

Odspajanje crijeva

▲UPOZORENJE: Opasnost od nesigurnog rada

- Rukom čvrsto uhvatite crijevo kod odspajanja da biste spriječili zamahivanje crijeva. Gubitak kontrole nad crijevom može dovesti do ozljede i oštećenja imovine.
- Spremnici zraka sadrže zrak pod visokim tlakom. Lice i ostale dijelove tijela držite podalje od izlaza za ispuštanje. Uvijek nosite odobrene zaštitne naočale s bočnim štitnicima kad se ispuštanja kao što su ostaci mogu odbaciti prema licu.

1. Postavite prekidač za uključivanje/automatsko isključivanje u položaj za isključivanje „Off“ i izvadite baterijski uložak.
2. Regulator okrenite u smjeru suprotnom od smjera kazaljke na satu da biste tlak izlaza postavili na nulu.
3. Skinite zračni alat ili dodatnu opremu.
4. Otvorite ventil za ispuštanje koji se nalazi na donjem dijelu spremnika zraka. Tlak spremnika treba biti niži od 0,14 MPa (1,4 bara) prilikom pražnjenja spremnika zraka.
5. Nagnite spremnik tako da ventil za ispuštanje bude točno ispod i ispraznite ga.

▲UPOZORENJE: Opasnost od rasprskavanja
Nagnite spremnik da biste ga ispraznili.

▲UPOZORENJE: Da biste ispraznili spremnik, polako otvorite ventil za ispuštanje i nagnite kompresor da biste ispraznili nakupljenu vodu. Lice i oči držite podalje od ventila za ispuštanje.

▲UPOZORENJE: VODA ČE SE KONDENZIRATI U SPREMNIKU ZRAKA. AKO SE NE ISPUSTI, VODA ČE KORODIRATI I OSLABITI SPREMNİK ZRAKA STVARAJUĆI OPASNOST OD PUCANJA SPREMNİKA ZRAKA.

NAPOMENA: Opasnost od oštećenja imovine
Uvijek ispuštajte vodu iz spremnika zraka. Voda
može sadržavati ulje i hrđu koje mogu prouzročiti
mrlje.

NAPOMENA: Ako je ventil za ispuštanje uključen,
ispustite sav tlak zraka. Ventil se tada može skinuti,
očistiti i ponovno postaviti.

NAPOMENA: Komprimirani zrak stvara kondenzat
koji se nakuplja u spremniku, filtru ili drugim dijelo-
vima. Kondenzat sadrži ulje za podmazivanje i/ili
tvari koje mogu biti uređene zakonskim propisima.
Pridržavajte se propisa na svom području prilikom
odlaganja kondenzata.

6. Nakon ispuštanja vode zatvorite ventil za ispušta-
nje. Kompresor zraka sad se može uskladištiti.

⚠UPOZORENJE: Pravilno ispuštite spremnik
zraka. Nepravilno ispuštanje spremnika zraka
može dovesti do korozije i mogućeg rasprsnuća
spremnika. Rasprsnuće spremnika može dovesti
do ozljeda i oštećenja imovine.

ODRŽAVANJE

⚠UPOZORENJE: Nikad nemojte upotrebljavati
kompresor zraka koji neispravno radi.

Ako izgleda da kompresor zraka neuobičajeno
radi, stvara čudne zvukove ili vibracije, odmah ga
prestanite upotrebljavati i organizirajte popravak
u ovlaštenom servisnom centru Makita.

⚠UPOZORENJE: Upotrebljavajte isključivo
originalne zamjenske dijelove Makita.

Zamjenski dijelovi koje ne proizvodi Makita mogu
poništiti jamstvo te dovesti do neispravnosti i
prouzročiti ozljede. Originalni dijelovi Makita
dostupni su kod ovlaštenog distributera.

⚠UPOZORENJE: JEDINICA SE AUTOMATSKI
UKLJUČUJE KAD SE PRIKLJUČI NA NAPAJANJE.
PRILIKOM OBAVLJANJA ODRŽAVANJA IZLOŽENI
STE IZVORIMA NAPONA, KOMPRIMIRANOM
ZRaku ILI POKRETNIM DIJELOVIMA. MOŽE DOĆI
DO OZLJEDA. PRIJE OBAVLJANJA ODRŽAVANJA
ILI POPRAVKA, ALAT SE ISKLJUČUJE I VADI SE
BATERIJSKI ULOŽAK TE SE ISPUŠTA SAV TLAK
ZRAKA.

⚠OPREZ: Prije svih zahvata na stroju provjerite
jeste li isključili stroj i uklonili bateriju.

NAPOMENA: Nikada nemojte koristiti benzin,
mješavinu benzina, razrjeđivač, alkohol ili slično.
Može doći do gubitka boje, pojave deformacija ili
pukotina.

Da biste zadržali SIGURNOST I POUZDANOST proi-
zvođa, održavanje ili namještanja trebali biste prepustiti
ovlaštenim servisnim ili tvorničkim centrima tvrtke
Makita; uvijek rabite originalne rezervne dijelove.

Da biste osigurali učinkovit rad jedinice kompresora
zraka, morate pripremiti raspored redovitog održavanja
i pridržavati ga se. Sljedeći je postupak prilagođen za
jedinicu u uobičajenom radnom okruženju na svakod-
nevnoj bazi. Raspored se, prema potrebi, može izmi-
jeniti tako da odgovara uvjetima upotrebe kompresora.
Izmjene će ovisiti o satima rada i radnom okruženju.
Sve zahvate održavanja bit će potrebno češće obavljati
za jedinicama kompresora u iznimno prljavom i/ili nepo-
voljnom okruženju.

Redovito održavanje

1. Ispustite vodu iz spremnika zraka, svih separatora
vlage ili regulatora filtera zraka.
2. Provjerite sve neuobičajene zvukove i/ili vibracije.
3. Provjerite filter zraka, zamijenite ga prema potrebi.
4. Provjerite ima li curenja na vodovima zraka i
priključcima i popravite prema potrebi. Nakon svake
godine rada ili u slučaju da sumnjate da postoji neki pro-
blem, provjerite stanje nepovratnog ventila. Zamijenite
ga ako je oštećen ili istrošen.
5. Pazite da su svi vijci, matica i pokrovi čvrsto
postavljeni. Povremeno provjeravajte njihovo stanje.

⚠UPOZORENJE: Pazite da su svi vijci, matica
i pokrovi ispravno pritegnuti. Ako se otpuste
pločice vijka ili pokrovi, može doći do ozljeda ili
oštećenja imovine.

Preporučeni interval pregleda i održavanja

Pregledajte i održavajte kompresor unutar razdoblja opisanog u sljedećoj tablici.

Dio	Radnja	Svakodnevno (prije/nakon upotrebe)	Jednom tjedno	Jednom mjesечно	Svaka tri mjeseca
Općenito	Provjerite neuobičajene zvukove i vibracije	✓	-	-	-
	Očistite prljavštinu i prašinu suhim zrakom.	-	✓	-	-
Vodovi zraka i priključci	Provjera curenja	✓	-	-	-
Spremnik zraka	Ispustite sav zrak i ispuštite kondenzaciju u spremniku zraka. (otvorite ventili za ispuštanje.)	✓	-	-	-
	Provjerite ima li ogrebotina, udubljenja ili curenja.	✓	-	-	-
	Provjerite ima li hrđe, malih rupa ili drugih nesavršenosti koje bi mogle prouzročiti nesigurnost uređaja.	-	-	-	✓
Vijci i matice	Provjerite zategnutost.	-	✓	-	-
Ručka	Obrišite ulje i mast.	-	✓	-	-
Tlak isključivanja	Provjerite i prilagodite.	-	✓	-	-
Filtar zraka	Očistite ili zamijenite prema potrebi.	-	-	✓	-

Podmazivanje

Ovaj je kompresor zraka opremljen pumpom bez ulja koja je napravljena za dugotrajan rad bez održavanja.

Skladištenje

Prije skladištenja kompresora zraka obavezno obavite sljedeće:

- Pregledajte dijelove „ODRŽAVANJE” i „RAD” i prema potrebi obavite održavanje. Obavezno ispuštite vodu iz spremnika zraka.
- Zaštitite crijeva za vodu od oštećenja (kao što su gaženje ili gnječenje).

Kompresor zraka uskladištite na čistom i suhom mjestu.

RJEŠAVANJE PROBLEMA

Prije nego što zatražite popravak, sami pregledajte stroj. Ako pronađete problem za koji ne postoji objašnjenje u uputama, nemojte pokušavati rastaviti alat.

Stanje nepravilnosti	Mogući uzroci (kvar)	Otklanjanje problema
Kompresor ne radi.	Nizak je preostali kapacitet baterije.	Ponovno napunite baterijski uložak.
	Neispravan tlačni prekidač.	Za popravak se obratite lokalnom ovlaštenom servisu.
	Tlak spremnika prelazi tlak uključivanja tlačnog prekidača.	Kompresor će se uključiti kad tlak spremnika padne na tlak uključivanja.
	Radio je sustav automatskog isključivanja.	Isključite kompresor i izvadite baterijski uložak. Baterijski uložak umetnite kad se kompresor ohladi.
	Neispravan motor.	Za popravak se obratite lokalnom ovlaštenom servisu.
Otpuštanje sigurnosnog ventila	Previsok tlak isključivanja tlačnog prekidača.	Za popravak se obratite lokalnom ovlaštenom servisu.
	Neispravan sigurnosni ventil.	Za popravak se obratite lokalnom ovlaštenom servisu.
Sustav automatskog isključivanja uzastopno radi.	Slaba ventilacija. Sobna je temperatura previsoka.	Kompresor pomaknite u područje s dobrom ventilacijom.
	Električno preopterećenje.	Isključite kompresor i pustite da se ohladi, izvadite i ponovno postavite baterijski uložak.
	Neispravan motor.	Za popravak se obratite lokalnom ovlaštenom servisu.
Postoji stalno propuštanje zraka nakon zaustavljanja kompresora.	Otpustite vodove zraka i priključke.	Provjerite sve spojeve otopinom sapuna i vode te pritegnite.
	Otpustite ili otvorite ventil za ispuštanje.	Pritegnite/zatvorite ventil za ispuštanje.
	Propuštanje zraka iz nepovratnog ventila.	Za popravak se obratite lokalnom ovlaštenom servisu.
Kompresor stalno radi	Filtar zraka je prljav.	Očistite filtarski element ili zamijenite filtrirajući element.
	Neispravni vodovi zraka i priključci	Provjerite sve spojeve i pritegnite ili zamijenite.
	Otpustite ili otvorite ventil za ispuštanje.	Pritegnite/zatvorite ventil za ispuštanje.
	Neispravan tlačni prekidač.	Za popravak se obratite lokalnom ovlaštenom servisu.
	Prevelika upotreba zraka.	Smanjite upotrebu zraka. Kompresor možda nije dovoljno velik za zahtjeve alata. Preporučuje se da kompresori zraka rade na radnom ciklusu od 50 % ili manje.
	Neispravna pumpa kompresora zraka (prsteni klipa su istrošeni ili je neispravan ventil ulaza/izlaza)	Za popravak se obratite lokalnom ovlaštenom servisu.

DODATNI PRIBOR

⚠ UPOZORENJE: Ovaj dodatni pribor i dodaci tvrtke Makita preporučuju se za uporabu s vašim alatom tvrtke Makita opisanim u ovom priručniku. Uporaba drugog dodatnog pribora ili dodataka može uzrokovati teške tjelesne ozljede.

⚠ UPOZORENJE: Dodatni pribor ili dodatke tvrtke Makita upotrebljavajte isključivo u njihove navedene svrhe. Neispravna uporaba dodatnog pribora ili dodataka može uzrokovati ozbiljne tjelesne ozljede.

Ako vam je potrebna pomoć za više detalja u pogledu ovih dodatnih pribora, obratite se najbližem Makita servisnom centru.

- Crijevo za zrak
- Izvorna Makita baterija i punjač

NAPOMENA: Neke stavke iz popisa se mogu isporučiti zajedno sa strojem kao standardni dodatni pribori. Oni mogu biti različiti ovisno o zemlji.

СПЕЦИФИКАЦИИ

Модел:	AC001G
л/мин. @ 0,62 MPa (л/мин. @ 6,2 bar)	34 л/мин.
Минимален притисок	0,72 MPa (7,2 bar)
Максимален притисок	0,93 MPa (9,3 bar)
Максимален притисок на излезот	0,93 MPa (9,3 bar)
Дијаметар x Должина x Количество	36 мм x 30 мм x 1
Вртежи во минута на моторот	6.000 мин. ⁻¹
Големина на резервоарот	7,6 Л
Подмачкување	Без масло
Номинален напон	D.C. 36 V - 40 V макс.
Димензии (Д x Ш x В)	302 мм x 434 мм x 382 мм
Нето тежина	11,6 - 12,2 кг

- Поради нашата континуирана програма за истражување и развој, спецификациите тука подлежат на промена без најава.
- Спецификациите и касетата за батеријата може да се разликуваат од држава до држава.

Применлива касета за батерија и полнач

Касета за батерија	BL4020 / BL4025 / BL4040* / BL4050F* * : Препорачана батерија
Полнач	DC40RA/DC40RB/DC40RC

- Некои од касетите за батерии и полначите наведени погоре може да не се достапни зависно од регионот во кој живеете.

▲ ПРЕДУПРЕДУВАЊЕ: Користете ги само касетите за батерии и полначите на Makita наведени погоре. Користењето какви било поинакви касети за батерии и полначи може да создаде ризик од повреда и/или пожар.

НАПОМЕНА: Касетата за батеријата и полначот не се вклучени.

Симболи

Долунаведените ги прикажуваат символите што може да се користат кај опремата. Пред употребата, проверете дали го разбирате нивното значење.



Прочитајте го упатството за користење.



Посветете особена грижа и внимание.



Ризик од струен удар.
Внимание: пред да се извршува каква било работа на компресорот, касетата за батерија мора да се извади.



Ризик од високи температури.
Внимание: компресорот содржи некои делови што може да достигнат високи температури.



Ризик од случајно стартување.
Внимание, компресорот може да се стартува автоматски во случај на снемување струја и последователно ресетирање.



Носете безбедносни очила.



Носете заштита за ушите.



Само за земјите во Европа
Поради присуство на опасни компоненти во опремата, отпадната електрична и електронска опрема, акумулаторите и батериите може да влијаат негативно врз животната средина и човековото здравје.

Не фрлајте ги електричните и електронските апарати или батериите во домашниот отпад!

Во согласност со Европската директива за фрлање електрична и електронска опрема, акумулатори, батерии и отпадни акумулатори и батерии, како и нивната адаптација во државниот закон, отпадната електрична опрема, батериите и акумулаторите треба да се чуваат одделно и да се достават на посебно место за собирање општински отпад, во согласност со прописите за заштита на животната средина.

Ова е означено со символот на пречкртана корпа за отпадоци ставен на опремата.



Гарантирано ниво на јачина на звукот во согласност со Директивата на ЕУ за бучава на отворено.

Гарантирано ниво на јачина на звукот во согласност со Директивата на УКСА за бучава на отворено.



Ниво на јачина на звукот во согласност со Регулативата за контрола на бучава во Австралија, Нов Јужен Велс

Бучава

Типична А-вредност за ниво на бучавата одредена во согласност со EN ISO 3744: 2010:

Ниво на звучниот притисок (L_{pA}): 68 dB (A)

Отстапување (K): 2,5 dB (A)

Нивото на бучава при работа може да надмине 80 dB (A).

НАПОМЕНА: Номиналната вредност(и) за емисија на бучава е измерена во согласност со стандардни методи за испитување и може да се користи за споредување алати.

НАПОМЕНА: Номиналната вредност(и) за емисија на бучава може да се користи и како прелиминарна процена за изложеност.

⚠ ПРЕДУПРЕДУВАЊЕ: Носете заштита за ушите.

⚠ ПРЕДУПРЕДУВАЊЕ: Емисијата на бучава при фактичкото користење на алатот може да се разликува од номиналната вредност(и), зависно од начинот на којшто се користи алатот, особено од тоа како вид работен материјал се обработува.

⚠ ПРЕДУПРЕДУВАЊЕ: Погрижете се да ги утврдите безбедносните мерки за заштита на лицето кое ракува со алатот врз основа на процена на изложеноста при фактичките услови на употреба (земајќи ги предвид сите делови на работниот циклус, како периодите кога електричниот алат е исклучен и кога работи во празен од, не само кога е активен).

Декларација за сообразност

Само за земјите во Европа

Декларацијата за сообразност е вклучена во Додаток А од упатствата за корисникот.

ВАЖНИ БЕЗБЕДНОСНИ УПАТСТВА

ЧУВАЈТЕ ГО УПАТСТВОТО.

⚠ ПРЕДУПРЕДУВАЊЕ:

- **НЕПРАВИЛНА РАБОТА ИЛИ ОДРЖУВАЊЕ НА ПРОИЗВОДОТ МОЖЕ ДА РЕЗУЛТИРА СО СЕРИОЗНА ПОВРЕДА И МАТЕРИЈАЛНА ШТЕТА.**
- **ПРОЧИТАЈТЕ ГИ И РАЗБЕРЕТЕ ГИ СИТЕ ПРЕДУПРЕДУВАЊА И РАБОТНИ УПАТСТВА ПРЕД ДА ЈА КОРИСТИТЕ ОПРЕМАТА.**

- **Чувајте го ова упатство за употреба за ваша референца и упатства за другите. Кога ги позајмувате компресорот и алатите за воздух, позајмувајте им ги само на луѓе кои се докажале како искусни и дајте им го упатството за употреба заедно со нив.**
- **Операторите кога работат прв пат или се неопитни треба да се обучат за постапките. Никогаш не дозволувајте деца или луѓе што не се запознаени со упатствата да ги користат компресорот и алатите за воздух.**

⚠ ПРЕДУПРЕДУВАЊЕ:

Безбедност на работната област

- **Одржувајте ја работната област чиста и добро осветлена. Ако просторот е натрупан и темен, полесно може да се случи незгода.**
- **Не работете со компресорот во средини каде што постои опасност од експлозија, како на пример во присуство на запаливи течности, гасови или прав. Компресорот создава искри што можат да ја запалат прашината или испарувањата.**
- **Набљудувачите, децата и посетителите нека стојат понастрана кога работите со алат за воздух. Ако нешто го одвлекува вашето внимание, може да изгубите контрола. Заштитете ги другите во работната област од отпад, како на пример струганицы и искри. По потреба, обезбедете бариери или штитници. Никогаш не треба да се дозволи деца да влезат во работната област.**
- **Соодветната собна температура е од +5 °C до +30 °C. (од 0 °C до максимални + 40 °C)**

⚠ ПРЕДУПРЕДУВАЊЕ:

Ризик од небезбедна работа

ШТО МОЖЕ ДА СЕ СЛУЧИ

Небезбедната работа на компресорот за воздух може да доведе до сериозна повреда кај вас или другите.

КАКО ДА СЕ СПРЕЧИ

- Прегледајте ги и разберете ги сите инструкции и предупредувања во ова упатство.
- Запознајте се со работата и контролите на компресорот за воздух.
- Во работната област не смее да има луѓе, миленичиња и пречки.
- Држете ги децата подалеку од компресорот за воздух цело време.
- Не ракувајте со производот кога сте изморени или под влијание на алкохол или лекови. Бидете внимателни цело време. Ако нешто го одвлекува вашето внимание, може да изгубите контрола.
- Никогаш не блокирајте ги безбедносните функции на производот.
- Опремете ја областа за работа со противпожарен апарат.
- Не работете со машината со делови што недостасуваат, што се скршени или недозволенени.

- Пред употреба, секогаш проверувајте дали компресорот е безбеден за работа. Ако има измстуваче или заплавување на подвижните делови, кршење на дел или друг функционален дефект, дајте го компресорот на сервис пред употреба. Многу несреќи се предизвикани од лошо одржувани производи.

ПРЕДУПРЕДУВАЊЕ:

Ризик од пукање на резервоарот за воздух



ШТО МОЖЕ ДА СЕ СЛУЧИ

Следниве околности може да доведат до слабење на резервоарот и да РЕЗУЛТИРААТ СО СИЛНА ЕКСПЛОЗИЈА ШТО ЌЕ РЕЗУЛТИРА СО СЕРИОЗНИ ПОВРЕДИ КАЈ ВАС ИЛИ ДРУГИТЕ:

- Неправилно испуштање на кондензираната вода од резервоарот, што предизвикува 'рѓа и стечување на сидот на резервоарот.
- Измени или обиди за поправки на резервоарот.
- Недозволени измени на прекинувачот за притисок, безбедносниот вентил или некои други компоненти што го контролираат притисокот во резервоарот.

КАКО ДА СЕ СПРЕЧИ

- Празнете го резервоарот за воздух секојдневно или по секоја употреба. Ако резервоарот за воздух почне да истекува, веднаш заменете го со нов резервоар или заменете го целиот компресор.
- Не дупчете, заварувајте ниту менувајте го резервоарот за воздух на друг начин, инаку ќе ослаби. Резервоарот може да пукне или да експлодира. Заменете со нов резервоар за воздух.
- Следете ја препораката од производителот на опремата и никогаш не надминувајте го максимално дозволеният степен на притисок на додатоците. Никогаш не користете го компресорот за надување мали предмети со низок притисок, како на пример детски играчки, фудбалски топки, кошаркарски топки итн.

ПРЕДУПРЕДУВАЊЕ:

Ризик од пукање на додатоците и приборот



ШТО МОЖЕ ДА СЕ СЛУЧИ

- Надминувањето на степенот на притисок на алатите за воздух, пиштолите за прскање, додатоците што работат на воздух, гумите И другите работи за надување може да предизвикаат тие да експлодираат или да се разлетаат и може да резултира со сериозни повреди кај вас и другите.
- Секогаш следете ги сите безбедносни правила што ги препорачува производителот на алатот за воздух, како дополние на сите безбедносни правила за компресорот за воздух. Следењето на ова правило ќе го намали ризикот од сериозна телесна повреда.

ПРЕДУПРЕДУВАЊЕ:

Ризик кога се надуваат гуми

ШТО МОЖЕ ДА СЕ СЛУЧИ

Прекумерното надување на гумите може да резултира со сериозна повреда и материјална штета.

КАКО ДА СЕ СПРЕЧИ

- Пред секоја употреба, проверете го притисокот во гумите со манометар за гуми. Додека ги надувате гумите, потврдете го точниот притисок на гумите напишан на страничниот сид на гумата.

НАПОМЕНА: Опремата што се користи за надување гуми, како на пример резервоари и компресори за воздух, може многу брзо да надува мали гуми или слично. Нагодете го снабдувањето со воздух, така што ќе се изедначи или ќе се намали во однос на степенот на притисокот. За да се спречи прекумерно надување, доведувајте воздух малку по малку и често проверувајте го воздушниот притисок на гумата со манометар за гуми.

ПРЕДУПРЕДУВАЊЕ:

Ризик од струен удар



ШТО МОЖЕ ДА СЕ СЛУЧИ

Компресорот за воздух се напојува со електрична енергија. Како и секој друг уред што се напојува со електрична енергија, ако не се користи правилно, може да предизвика струен удар.

КАКО ДА СЕ СПРЕЧИ

- Сите електрични кола или поправки потребни за овој производ треба да ги изврши квалификуван персонал за сервис или лиценциран електричар, во согласност со националните и локалните електрични прописи.
- Никогаш не работете со компресорот надвор кога врне, ниту во влажна средина.
- Никогаш не работете со компресорот со штитници или капаи што се оштетени или извадени.
- За да го намалите ризикот од струен удар, не изложувајте го на дожд. Да се чува во затворена просторија.
- Не изложувајте го компресорот на дожд или влажни услови. Ако навлезе вода во компресорот, ќе се зголеми ризикот од струен удар.
- Избегнувајте телесен контакт со заземјени површини, како на пример, цевки, радијатори, шпорети и фрижидери. Постои зголемен ризик од електричен удар ако вашето тело е заземјено.

ПРЕДУПРЕДУВАЊЕ:

Ризик од експлозија или пожар



ШТО МОЖЕ ДА СЕ СЛУЧИ

Нормално е електричните контакти во моторот и прекинувачот за притисок да искрат, секогаш кога компресорот ќе се стартува или запре. Никогаш не работете со компресорот во атмосфера во која има присутни запаливи испарувања. Тоа може да резултира со сериозна повреда кај вас или другите.

КАКО ДА СЕ СПРЕЧИ

- Секогаш работете со компресорот во добро проветрена област, без бензин или испарувања од растворувачи.
- Не користете запалива течност во затворена област.
- Секогаш проветрувајте ја областа во која се прска.
- Не пушете додека се прска и не прскајте во насока на местото каде што се создаваат искри или пламен.
- Држете ги компресорите колку е можно подалеку од областа во која се прска, оставете растојание од најмалку 6,1 м од областа во која се прска и сите запаливи материјали.
- Складирајте ги запаливите материјали на безбедна локација, подалеку од компресорот.

ПРЕДУПРЕДУВАЊЕ:

Ризик за дишењето



ШТО МОЖЕ ДА СЕ СЛУЧИ

- Компримиралиот воздух од компресорот не е безбеден за дишење.
- Протоколот на воздух може да содржи јаглерод монооксид или други испарувања или честички од резервоарот или другите компоненти.
- Материјалите за прскање како, на пример, боја, растворувачи на бои, отстранувач на бои, инсектициди, средства против плевел итн., содржат штетни испарувања и отрови.
- Вдишувањето испарувања од компресорот или материјалите за прскање може да резултира со сериозна повреда.

КАКО ДА СЕ СПРЕЧИ

- Никогаш не вдишувајте воздух од компресорот, ниту директно ниту од уред за дишење поврзан со компресорот.
- Работете во област што е опремена со добра вкрстена вентилација.
- Прочитајте ги и следете ги безбедносните упатства дадени на етикетата или листот со безбедносни податоци за материјалот што го прскате. Користете одобрен респиратор што е дизајниран за употреба со конкретната примена.
- Не носете го компресорот додека боите.

ПРЕДУПРЕДУВАЊЕ:

Ризик од бучава

- Носете штитници за ушите за да ги заштитите од бучавата од издувни гасови и бучавата за време на работата.

ПРЕДУПРЕДУВАЊЕ:

Ризик од компримиран воздух



ШТО МОЖЕ ДА СЕ СЛУЧИ

Протоколот на компримиран воздух може да предизвика оштетување на меките ткива и може да исфрла нечистотија, струганици, слободни честички и мали предмети со голема брзина, што резултира со материјална штета или телесна повреда.

КАКО ДА СЕ СПРЕЧИ

- Секогаш носете одобрени заштитни очила со странични штитници кога го користите или одржувате компресорот.
- Никогаш не насочувајте млазница или распрскувач кон ниеден дел од телото ниту кон други луѓе или животни.
- Секогаш исклучувајте го компресорот и испуштајте го притисокот од воздушната линија пред да се обидете да одржувате, прикачувате алати или додатоци.

ПРЕДУПРЕДУВАЊЕ:

Ризик од подвижни делови



ШТО МОЖЕ ДА СЕ СЛУЧИ

Компресорот работи автоматски кога прекинувачот за вклучување/автоматско исклучување е во положбата Вклучено/Автоматски. Ако се обидете да поправате или одржувате додека компресорот работи или е приклучен, може да се изложите на подвижни делови. Овие подвижни делови може да предизвикаат сериозна повреда.

КАКО ДА СЕ СПРЕЧИ

- Секогаш исклучувајте го прекинувачот за вклучување/автоматско исклучување и извадете ја касетата за батерија. Потоа ослободете го воздушниот притисок од резервоарот и сите додатоци пред да се обидете да одржувате или поправате.
- Никогаш не работете со компресорот со штитници или капаци што се оштетени или извадени.
- Косата, облеката и ракавиците држете ги понастрана од подвижните делови. Лабавата облека, накитот или долгата коса може да се зафатат во подвижните делови.
- Отворите за воздух може да ги покријат подвижните делови и исто така треба да се избегнуваат.

ПРЕДУПРЕДУВАЊЕ:

Ризик од изгореници

- Не работете со преносливиот компресор со отворени врати или кукишта!
- Не отворајте ја славината пред да се прикачи цревото за воздух!



ШТО МОЖЕ ДА СЕ СЛУЧИ

Контактот со жешки делови како на пример глава на компресорот или излезни цевки може да резултира со сериозни изгореници на кожата.

КАКО ДА СЕ СПРЕЧИ

- Никогаш не допирајте жешки компоненти за време или веднаш по работата на компресорот. Не посетнувајте околу заштитните одвивки и не обидувајте се да извршувате одржување додека компресорот не се олади.
- Секогаш држете ја рачката кога го поместувате или транспортирате компресорот.
- За време на користењето на компресорот и во рок од еден час по употребата, не допирајте ги загреаните делови како што се цилиндарот, главата на цилиндарот и испусното црево. Овие делови може да се вжештат и да предизвикаат повреда од изгореници.

ПРЕДУПРЕДУВАЊЕ:

Транспортирање

- Секогаш држете ја рачката при ракување, подигнување, поместување или транспортирање на компресорот. Не обидувајте се да го влечете, ниту да го носите компресорот за воздух држејќи го за цревото. Тоа може да ги оштети компресорот и/или цревото.
- Секогаш носете го компресорот на правилен начин. Транспортирањето и подигнувањето на погрешен начин може да предизвика оштетување на компресорот.
- Максималната закосеност за време на тракцијата е најмалку 30°.
- Не применувајте возила за тракција.
- Не ставајте го компресорот во запалива, експлозивна или ерозивна зона.
- За да се спречи ненамерно стартување;
 - не носете го компресорот на долго растојание;
 - не носете го компресорот со неговиот резервоар за воздух наполнет со компримиран воздух; и
 - не доведувајте се во потенцијално опасни ситуации, како на пример во возило, на скала или скеле.

Безбедност на електричните делови и батеријата

1. Избегнувајте опасно опкружување. Не користете го алатот на влажни места и не изложувајте го на дожд. Ако навлезе вода во алатот, тоа може да го зголеми ризикот од струен удар.
2. Спречете ненамерно стартување. Уверете се дека прекинувачот е во исклучена положба пред поврзување со батеријата, подигање или носење на машината. Носењето на машината со прстот на прекинувачот или приклучувањето во извор на електрична енергија со вклучен прекинувач се причина за несреќи.
3. Извадете ја батеријата од машината пред вршење нагодувања, промена на додатоци или складирање на машината. Овие превентивни безбедносни мерки го намалуваат ризикот од случајно стартување на машината.
4. Полнете само со полначот одреден од страна на производителот. Полнач што е соодветен за еден тип батерија може да создаде ризик од пожар кога се користи со друга батерија.
5. Користете ги машините само со конкретно наведените батерии. Користењето други батерии може да создаде ризик од повреда или пожар.
6. Кога батеријата не се користи, држете ја настрана од други метални предмети, како што се спојувалки, монети, клучеви, шајки, завртки или други мали метални предмети што можат да послужат како врска од еден на друг приклучок. Краткиот спој на батериските приклучоци може да доведе до изгореници или пожар.
7. При случаи на погрешна употреба, од батеријата може да истече течност; избегнувајте контакт со неа. Ако дојде до ненамерен контакт, измијте со вода. Ако течноста дојде во допир со очите, побарајте медицинска помош. Течноста што истекла од батеријата може да предизвика иритација или изгореници.
8. Не користете батерии или машина што се оштетени или менувани. Оштетените или менуваните батерии може да прикажуваат непредвидливо однесување што резултира со оган, експлозија или опасност од повреда.
9. Не изложувајте ги батериите или машината на оган или прекумерна температура. Изложувањето на оган или температура над 130 °C (265 °F) може да предизвика експлозија.
10. Следете ги сите упатства за полнење и не полнете ги батериите или машината надвор од температурниот опсег наведен во упатството. Неправилното менување или менувањето на температури надвор од наведениот опсег може да ја оштети батеријата и да ја зголеми опасноста од пожар.

11. Сервисирајте кај квалификувано лице за поправки кое користи само идентични резервни делови. Ова ќе овозможи одржување на безбедноста на производот.
12. Не модифицирајте ја, ниту обидувајте се да ја поправате машината или батеријата, освен како што е наведено во упатството за користење и грижа.

Важни безбедносни упатства за касетата за батеријата

1. Пред користење на касетата за батеријата, прочитајте ги сите упатства и ознаки за претпазливост на (1) полначот за батеријата, (2) батеријата и (3) производот што ја користи батеријата.
2. Не расклопувајте ја, ниту експериментирајте со касетата за батеријата. Тоа може да резултира со оган, прекумерна топлина или експлозија.
3. Ако оперативното времето станало прекумерно кратко, престанете веднаш со работа. Тоа може да резултира со ризик од прегревање, можни изгореници, па дури и експлозија.
4. Ако електролит навлезе во вашите очи, измијте ги со чиста вода и побарајте медицинска нега веднаш. Тоа може да резултира со губење на вашиот вид.
5. Не предизвикувајте спој на касетата за батеријата.
 - (1) Не допирајте ги контактите со никаков проводлив материјал.
 - (2) Избегнувајте да ја чувате касетата за батерија во сад со други метални предмети како што се шајки, монети и сл.
 - (3) На изложувајте ја касетата за батеријата на вода или дожд.
 Краткиот спој на батеријата може да предизвика голем проток на електрична енергија, прегревање, можни изгореници, па дури и пад на напојувањето.
6. Работната температура на оваа касета за батерија е помеѓу 0 °C и 40 °C (32 °F и 104 °F).
7. Не складирајте ја касетата за батеријата на места каде што температурата може да биде -20 °C (-4 °F) или пониска, или пак 40 °C (104 °F) или повисока.
8. Не складирајте и не користете ги алатот и касетата за батеријата на места каде што температурата може да достигне или надминува 50 °C (122 °F).
9. Не палете ја касетата за батеријата дури и кога е многу оштетена или целосно потрошена. Касетата за батеријата може да експлодира ако се стави во оган.
10. Не заковувајте ја, сечете ја, фрлајте ја, испуштајте ја касетата за батерија, ниту удирајте ја од тврд предмет касетата за батеријата. Таквото однесување може да резултира со оган, прекумерна топлина или експлозија.
11. Не користете оштетена батерија.
12. **Содржаните батерии со литиумови јони се подложни на условите во Правилата за опасни предмети.**
 За комерцијален транспорт на пр. од трети лица и посредници, мора да се следат посебните услови на пакувањата или ознаките. При подготовка на предметот кој треба да се испрати, консултирајте се со експерт за опасни материјали. Исто така, следете ги потенцијално подеталните национални правила. Залепете ги со леплива лента или маскирајте ги отворените контакти, а батеријата спакувајте ја, така што нема да се движи слободно во пакувањето.
13. **Кога ја фрлате во отпад касетата за батеријата, извадете ја од алатот и фрлете ја на безбедно место. Почитувајте ги локалните законски прописи што се однесуваат на фрлање во отпад на батеријата.**
14. **Користете ги батериите само со производите назначени од Makita.** Монтирањето батерии на неусогласените производи може да резултира со пожар, прекумерна топлина, експлозија или истекување на електролитот.
15. **Доколку алатот не се користи подолг временски период, батеријата мора да се извади од алатот.**
16. **Пред и по употребата, касетата за батеријата може да прими топлина што може да предизвика изгореници или изгореници од ниска температура. Внимавајте како ракувате со жешките касети за батерии.**
17. **Не допирајте го терминалот на алатот непосредно по употребата бидејќи може да се загрее доволно за да предизвика изгореници.**
18. **Не дозволувајте деланки, прав или земја да се заглават во терминалите, отворите и жлебовите на касетата за батерија.** Тоа може да предизвика греење, запалување, пукање и дефект на алатот или касетата за батерија, што ќе резултира со изгореници или телесна повреда.
19. **Освен ако алатката не поддржува употреба на електричните далноводи со висок напон во близина, не користете ја касетата за батерија во близина на електричните далноводи со висок напон.** Тоа може да резултира со дефект или пад на напојувањето на алатот или касетата за батерија.
20. **Држете ја батеријата подалеку од деца.**

ЧУВАЈТЕ ГО УПАТСТВОТО.

▲ВНИМАНИЕ: Користете само оригинални батерии на Makita. Користењето неоригинални батерии на Makita или батерии што се изменети може да резултира со распакување на батеријата, предизвикувајќи пожар, телесна повреда и оштетување. Тоа исто така ќе ја поништи гаранцијата на Makita за алатот и полначот на Makita.

Совети за одржување максимален работен век на батеријата

1. Заменете ја касетата за батеријата пред целосно да се испразни. Секогаш запирајте ја работата со алатот и заменете ја касетата за батеријата кога ќе забележите дека алатот дава помала моќност.
2. Никогаш немојте да полните целосно полна касета за батерија. Прекумерното полнење го скратува работниот век на батеријата.
3. Полнете ја касетата за батеријата на собна температура од 10°C - 40°C. Дозволете загреаната касета за батерија да се олади пред да ја ставите на полнење.
4. Кога не ја користите касетата за батерија, извадете ја алатот или полначот.
5. Полнете ја касетата за батеријата доколку не ја користите подолго време (повеќе од шест месеци).

ВОВЕД

Општи информации

Овој компресор за воздух е опремен со пумпа без мазиво дизајнирана за издржливост и без одржување.

Компресорот може да се користи за правилно рангирани пневматски заковувачи на шајки и спојвалки. За овие примени, се испорачува регулатор за воздушен притисок.

Наменета употреба

Овој компресор за воздух е наменет за примени во професионално заковување со финалирање и хефтање.

▲ПРЕДУПРЕДУВАЊЕ: Никогаш не користете го компресорот за други примени освен за работа со соодветно рангиран заковувач или спојвалка. Користењето на компресорот за други примени може да резултира со материјална штета и телесна повреда.

Одделните трансформатори за воздух што ги комбинираат функциите за регулација на воздухот и/или отстранување на влагата и нечистотијата треба да се користат онаму каде што тоа е применливо.

▲ПРЕДУПРЕДУВАЊЕ: Користете го манометарот само за референца. Проверете го воздушниот притисок со калибрирана опрема за мерење при надувањето на предметите и потоа.

Опис на деловите

► Сл.1

1	Филтер за воздух (довод на воздух)	2	Касета за батерија	3	Рачка за носење	4	Прекинувач за вклучување/автоматско исклучување
5	Регулатор	6	Манометар за притисок на излезот	7	Излез за воздух (Rc 1/4)	8	Брза спојка (зависно од земјата)
9	Манометар за притисок во резервоарот	10	Безбедносен вентил	11	Вентил за одвод	12	Резервоар за воздух

▲ВНИМАНИЕ: Секогаш користете прибор и додатоци што се препорачуваат за употреба со производ на Makita. Во спротивно, може да дојде до телесна повреда. Приборот и додатоците мора да се користат за нивната првобитна намена. Ако ви треба помош, прашајте во локалниот сервисен центар на Makita.

Речник

МРа (мегапаскал): метричка мерка за притисок. 1 мегапаскал е еднаков на 10 bar.

Минимален притисок: Додека моторот е исклучен, притисокот во резервоарот за воздух паѓа додека продолжувате да ги користите додатоците или алатот за воздух. Кога притисокот во резервоарот ќе падне на одредено ниво, моторот ќе се рестартира автоматски, рестартиран се нарекува „минимален притисок“.

Максимален притисок: Кога ќе го вклучите компресорот за воздух, тој ќе почне да работи и почнува да се генерира воздушен притисок во резервоарот за воздух. Тој се зголемува до одреден притисок пред моторот автоматски да се исклучи - на тој начин заштитивајќи го резервоарот за воздух од притисок што е повисок од проектираниот. Притисокот на кој моторот се исклучува се нарекува „максимален притисок“.

Проверка при прием

ШТЕТА: Секоја опрема на компресорот за воздух внимателно се тестира и проверува пред испораката. Со неправилно ракување, може да дојде до оштетување при транзит и да предизвика проблеми со работата на компресорот. Веднаш по пристигнувањето, проверете дали има скриени и видливи оштетувања на опремата за да се избегнат трошоци за корекција на ваквите проблеми. Ова треба да се направи без разлика дали има видливи знаци на оштетување на контејнерот за испорака. Ако производот ви се испорачува директно, пријавете ги сите оштетувања на превозникот и веднаш организирајте инспекција на стоката.

Монтирање и првични постапки на користење

Локација на поставување на компресорот за воздух

Поставете го компресорот за воздух во чиста, сува и добро проветрена област. Филтерот за воздух мора да се чува подалеку од препреки, што може да го намалат доводот на воздух на компресорот за воздух. Компресорот за воздух мора да се постави на оддалеченост од најмалку 305 мм од ѕидот или другите пречки што ќе го попречат протокот на воздух. Главата на компресорот за воздух и обвивката се дизајнирани да овозможат соодветно ладење.

Ако влажноста е голема, може да се монтира филтер за воздух на адаптерот за излез на воздух за да се отстрани прекумерната влага. За правилна монтажа, следете ги упатствата што се спакувани со филтерот за воздух.

Поставете го компресорот за воздух на рамна површина, така што безбедно ќе стои на гумените ногалки.

▲ ПРЕДУПРЕДУВАЊЕ: Ризик од паѓање ШТО МОЖЕ ДА СЕ СЛУЧИ

Компресорот за воздух може да падне од маса, работна маса или покрив, предизвикувајќи оштетување на компресорот и може да резултира со сериозна повреда или смрт на операторот.

КАКО ДА СЕ СПРЕЧИ

Секогаш работете со компресорот во стабилна и безбедна положба за да се спречи негово случајно придвижување. Никогаш не работете со компресорот на покрив или на друга издигната положба. Користете дополнително црево за воздух за да ги достигнете високите локации.

Работна температура

Работната температура на овој компресор е помеѓу 0 °C и 40 °C.

▲ ВНИМАНИЕ: Никогаш не работете со компресорот на температури под 0 °C и над 40 °C.

Работен циклус

За сите компресори за воздух што ги произведува Makita, се препорачува да работат со работен циклус од не повеќе од 50 %. Ова значи дека компресорот за воздух што пумпа воздух повеќе од 50 % за еден час се смета за погрешна употреба, бидејќи компресорот за воздух е премногу мал за потребната побарувачка на воздух.

Цевковод

Пластичната или PVC-цевка не е дизајнирана за употреба со компримиран воздух. Без оглед на наведениот степен на притисок, пластичната цевка може да пукне од воздушен притисок. Користете само метална цевка за водовите за дистрибуција на воздухот. Ако е неопходен цевковод, користете цевка што е со иста големина или е поголема од излезот за воздух на резервоарот. Цевковод што е премал ќе го попречи протокот на воздухот. Ако цевководот е со должина од преку 30,5 м, користете ја следната поголема величина. Закопајте ги подземните водови под линијата на замрзнување и избегнувајте џебови во кои може да се собере кондензација и да замрзне. Нанесете притисок пред да се покријат подземните водови за да се осигурите дека сите зглобови на цевките се без протекување.

Систем за заштита на батеријата

Овој компресор е опремен со систем за заштита на батеријата. Овој систем автоматски го прекинува напојувањето на моторот за да го продолжи работниот век на компресорот и на батеријата. Компресорот автоматски ќе се исклучи за време на работењето ако компресорот/батеријата се најдат под еден од следниве услови:

Преоптоварување

Со компресорот/батеријата се ракува на начин што предизвикува тој да повлекува ненормално висока електрична енергија. Во оваа ситуација, исклучете го компресорот и прекинете ја примената што предизвикала преоптоварување на компресорот. Потоа, вклучете го компресорот за да го рестартирате.

Ако компресорот не се вклучи, батеријата е прегреана. Во оваа ситуација, оставете ја батеријата да се излади пред повторно да го вклучите компресорот.

Низок напон на батеријата

Преостанатиот капацитет на батеријата е премал и компресорот нема да работи. Ако го вклучите алатот, моторот работи уште малку, но набрзо запира. Во оваа ситуација, извадете ја и наполнете ја касетата за батерија.

Заштита од други причини

Системот за заштита исто така е дизајниран за други причини што може да го оштетат компресорот и овозможува тој да запре автоматски. Преземете ги сите следни чекори за да ги отстраните причините кога компресорот привремено ќе запре или ќе престане со работата.

1. Исклучете го компресорот и потоа повторно вклучете го за да се рестартира.
2. Наполнете ја батеријата или заменете ја со наполнетата батерија.
3. Оставете ги компресорот и батеријата да се оладат.

Доколку не дојде до подобрување со враќање на системот за заштита, контактирајте со локалниот сервисен центар на Makita.

РАБОТЕЊЕ

Монтирање или отстранување на касетата за батеријата

▲ВНИМАНИЕ: Секогаш исклучувајте го алатот пред ставањето или вадењето на касетата за батеријата.

▲ВНИМАНИЕ: Држете ги алатот и касетата за батеријата цврсто кога ја монтирате или вадите касетата за батеријата. Ако не ги држите цврсто алатот и касетата за батеријата, тие може да се лизнат од вашите раце и да дојде до нивно оштетување, како и до телесна повреда.

► **Сл.2:** 1. Црвен индикатор 2. Копче 3. Касета за батерија

За да ја извадите касетата за батеријата, повлечете ја од алатот додека го лизгате копчето на предната страна на касетата.

За монтирање на касетата за батерија, порамнете го јазичето на касетата за батерија со жлебот во кукиштето и лизнете го во место. Вметнете ја докрај додека не се блокира во место при што ќе се слушне звук. Ако можете да го видите црвениот индикатор како што е прикажано на сликата, не е целосно блокирана во место.

▲ВНИМАНИЕ: Секогаш монтирајте ја касетата за батеријата целосно додека црвениот индикатор не се изгасне. Во спротивно, може ненадејно да испадне од алатот предизвикувајќи ви повреда вам или на некој друг околу вас.

▲ВНИМАНИЕ: Немојте да ја монтирате касетата за батеријата на сила. Ако касетата не може да се лизне лесно, тоа значи дека не е поставена правилно.

Укажување на преостанатиот капацитет на батеријата

Притиснете го копчето за проверка на касетата за батеријата за укажување на преостанатиот капацитет на батеријата. Индикаторските ламбички светнуваат неколку секунди.

► **Сл.3:** 1. Индикаторски ламбички 2. Копче за проверка

Индикаторски ламбички			Преостанат капацитет
 Запалено	 Исклучено	 Трепка	
			75% до 100%
			50% до 75%
			25% до 50%
			0% до 25%
			Наполнете ја батеријата.
 			Батеријата можеби е неисправна.

НАПОМЕНА: Во зависност од условите на користење и амбиенталната температура, индикацијата може да се разликува во мала мера од реалниот капацитет.

НАПОМЕНА: Првата (најлево) ламбичка на индикаторот ќе трепка кога работи системот за заштита на батеријата.

Опис на работата

▲ПРЕДУПРЕДУВАЊЕ: Ризик од бучава

- Носете штитници за ушите за да ги заштитите од бучавата од издувни гасови и бучавата за време на работата.

Вентил за одвод:

Вентилот за одвод се наоѓа во долниот дел од резервоарот за воздух и се користи за одвод на кондензацијата на крајот од секоја употреба.

Систем за автоматско исклучување:

Ако компресорот автоматски се исклучи пред да го достигне нормалниот притисок на исклучување:

1. Свртете го прекинувачот за вклучување/автоматско исклучување во позиција „Off“.
2. Извадете ја касетата за батерија.
3. Почекајте додека компресорот се излади. (околу 10 мин.)
4. Монтирајте ја касетата за батерија.
5. Свртете го прекинувачот за вклучување/автоматско исклучување во позиција „On/Auto“.

Прекинувач за ВКЛУЧУВАЊЕ/АВТОМАТСКО ИСКЛУЧУВАЊЕ:

Свртете го овој прекинувач на позиција за вклучување (I) за да се обезбеди автоматско напојување на прекинувачот за притисок и во позиција за исклучување (0) за да се отстрани напојувањето кога ќе заврши користењето на компресорот или кога компресорот ќе се остави без надзор.

▲ ПРЕДУПРЕДУВАЊЕ: Секогаш исклучувајте го (0) прекинувачот за вклучување/автоматско исклучување кога не се користи.

▲ ВНИМАНИЕ: При носење на алатот, исклучете го (0) прекинувачот за вклучување/автоматско исклучување.

Филтер за воздух (довод на воздух):

Одржувајте го чист филтерот за воздух цело време. Не работете со компресорот со изваден филтер за воздух. Компресорот не работи со целосен капацитет ако филтерот за воздух е нечист. Пред да го користите компресорот, секогаш проверувајте дали филтерот за воздух е чист. Ако не е, исчистете го филтерот за воздух или заменете го елементот на филтерот.

Пумпа на компресорот за воздух:

За да се компримира воздух, клипот се движи нагоре и надолу во цилиндарот. При надолниот од, воздухот се повлекува преку вентилот за довод на воздух. Испусниот вентил останува затворен. Со нагорниот од, воздухот се компримира. Вентилот за довод се затвора и компримираниот воздух се турка надвор преку испусниот вентил, излезната цевка, вентилот за проверка и во резервоарот за воздух. Употребливиот воздух не е достапен додека компресорот не го подигне притисокот во резервоарот за воздух над оној што се бара на излезот за воздух.

Вентил за проверка:

Кога компресорот за воздух работи, вентилот за проверка е „отворен“, овозможувајќи компримираниот воздух да влезе во резервоарот за воздух.

Кога компресорот за воздух ќе го постигне „максималниот“ притисок, вентилот за проверка „се затвора“, овозможувајќи воздушниот притисок да остане во внатрешноста на резервоарот за воздух.

Прекинувач за притисок:

Прекинувачот за притисок автоматски го стартува моторот кога притисокот во резервоарот за воздух ќе падне на фабрички поставениот „минимален“ притисок. Тој го запира моторот кога притисокот во резервоарот за воздух го достигнува фабрички поставениот „максимален“ притисок.

Безбедносен вентил:

Ако прекинувачот за притисок не го исклучи компресорот за воздух на поставката за „максимален“ притисок, безбедносниот вентил ќе заштити од висок притисок со „исконување“ на фабрички поставениот притисок што е малку повисок од поставката на прекинувачот за „максимален“ притисок.

Манометар за притисок на излезот:

Манометарот за притисок на излезот го покажува воздушниот притисок што е достапен на излезната страна на регулаторот. Овој притисок се контролира со регулаторот и секогаш е помал или еднаков на притисокот во резервоарот.

Манометар за притисок во резервоарот:

Манометарот за притисок во резервоарот го покажува воздушниот притисок во резервоарот.

Регулатор:

Воздушниот притисок што излегува од резервоарот за воздух се контролира со копчето на регулаторот. Свртете го копчето надесно за да се зголеми притисокот и налево за да се намали притисокот. За да се избегнат мали нагодувања откако е направена промена во поставката за притисок, секогаш приоѓајте на саканиот притисок од понизок притисок. Кога намалувате од повисока кон пониска поставка, прво намалете на некој притисок што е помал од саканиот. Зависно од барањата за воздух на секој посебен додаток, воздушниот притисок што се регулира на излезот може ќе треба да се нагоди додека работите со додатокот.

Излез за воздух:

За пневматски алат со редовен притисок, користете максимален притисок на излезот; 0,93 МПа (9,3 bar). Кога користите брза спојка на пазарот, монтирајте ја на излезот за воздух со двата клуча како што е прикажано на сликата.

► **Сл.4:** 1. Излез за воздух 2. Брза спојка 3. Клуч

НАПОМЕНА: Ако брзата спојка нема никаков метод на заптивање со воздух, препорачуваме да примените соодветна мерка како што е лента за заптивање.

Дневен список за проверка на стартувањето

▲ ПРЕДУПРЕДУВАЊЕ: Не користете го електричниот алат ако не можете да го вклучите и исклучите со прекинувачот. Ако електричниот алат не може да се контролира со прекинувачот, тогаш тој е опасен и мора да се поправи.

Поврзување на цревата

▲ ПРЕДУПРЕДУВАЊЕ: Ризик од небезбедна работа

- Цврсто фатете го цревето во рака при монтирање за да спречите препелкање на цревето. Губењето контрола на цревето може да резултира со телесна повреда и материјална штета.
- Секогаш следете ги сите безбедносни правила што ги препорачува производителот на цревата, конекторите, алатите за воздух и додатоките, како дополние на сите безбедносни правила за компресорот за воздух. Следењето на ова правило ќе го намали ризикот од сериозна телесна повреда.

1. Пред прикачување на цревето за воздух или додатоците, осигурете се дека лостот на прекинувачот за вклучување/автоматско исклучување е поставен на „Off“, батеријата е извадена и регулаторот на воздухот или вентилот за исклучување е затворен.

2. Прикачете ги цревето и додатоците. Премногу воздушен притисок предизвикува опасен ризик од пукање. Проверете го максималниот степен на притисок од производителот за алатите за воздух и додатоците. Притисокот на излезот на регулаторот никогаш не смее да го надмине максималниот степен на притисок.

ЗАБЕЛЕШКА: Се препорачува воздушен притисок над 0,7 МРа (7 бар). Цревата за испорака треба да бидат опрени со безбедносен кабел, како што е жичено јаже.

3. Монтирајте ја касетата за батерија, свртете го прекинувачот за вклучување/автоматско исклучување на „On/Auto“ и оставете да се генерира притисок во резервоарот. Моторот ќе запре кога притисокот во резервоарот ќе го постигне „максималниот“ притисок.

4. Отворете го регулаторот со вртење на десно. Нагодете го регулаторот на точната поставка за притисок. Компресорот е подготвен за работа.

5. Секогаш работете со компресорот за воздух во добро проветрени области; без бензин или други испарувања од растровувачи. Не работете со компресорот во близина на областа во која се прска.

Кога ќе завршите:

Исклучување на цревата

▲ПРЕДУПРЕДУВАЊЕ: Ризик од небезбедна работа

- Цврсто фатете го цревето во рака при исклучување за да спречите препелкање на цревето. Губењето контрола на цревето може да резултира со телесна повреда и материјална штета.
- Резервоарите за воздух содржат воздух со висок притисок. Држете ги лицето и другите делови од телото подалеку од излезот на одводот. Секогаш носете одобрени заштитни очила со странични штитници кога се празни одводот, бидејќи отпадот може да удри во лице.

1. Поставете го прекинувачот за вклучување/автоматско исклучување на „Off“ и извадете ја касетата за батерија.

2. Свртете го регулаторот налево за да го поставите притисокот на излезот на нула.

3. Извадете го алатот за воздух или додатокот.

4. Отворете го вентилот за одвод што се наоѓа на подолниот дел од резервоарот за воздух. Притисокот во резервоарот треба да биде под 0,14 МРа (1,4 бар) кога се празни резервоарот за воздух.

5. Навалете го резервоарот, така што вентилот за одвод да биде директно под него и исцедете го.

▲ПРЕДУПРЕДУВАЊЕ: Опасност од распукување

Навалете го резервоарот за да се исцеди.

▲ПРЕДУПРЕДУВАЊЕ: За празнење на резервоарот, отворете го вентилот за одвод и навалете го компресорот за да се испразни акумулираната вода. Држете ги лицето и очите подалеку од вентилот за одвод.

▲ПРЕДУПРЕДУВАЊЕ: ВОДАТА ЌЕ КОНДЕНЗИРА ВО РЕЗЕРВОАРОТ ЗА ВОЗДУХ. АКО НЕ СЕ ИСПУСТИ, ВОДАТА ЌЕ КОРОДИРА И ЌЕ ГО ОСЛАБИ РЕЗЕРВОАРОТ ЗА ВОЗДУХ, СО ТОА ПРЕДИЗВИКУВАЈКИ РИЗИК ОД ПУКАЊЕ НА РЕЗЕРВОАРОТ ЗА ВОЗДУХ.

ЗАБЕЛЕШКА: Ризик од материјална штета Секогаш испуштајте вода од резервоарот за воздух. Водата може да содржи масло и 'рга што може да предизвикаат дамки.

НАПОМЕНА: Ако е приклучен вентил за одвод, ослободете го целиот воздушен притисок. Потоа вентилот може да се извади и исчисти, па повторно да се монтира.

НАПОМЕНА: Компримиралиот воздух генерира кондензат што се акумулира во резервоарот, филтерот и другите делови. Кондензатот содржи масло за подмачување и/или супстанции што може да се контролирани со закон. Следете ги регулативите во вашиот регион кога ќе го фрлате кондензатот.

6. Откако ќе се исцеди водата, затворете го вентилот за одвод. Компресорот за воздух сега може да се складира.

▲ПРЕДУПРЕДУВАЊЕ: Испразнете го правилно резервоарот за воздух. Несоодветното празнење на резервоарот за воздух може да резултира со корозија и можно пукање на резервоарот. Пукањето на резервоарот може да доведе до телесна повреда и материјална штета.

ОДРЖУВАЊЕ

▲ ПРЕДУПРЕДУВАЊЕ: Никогаш не користете го компресорот за воздух што работи ненормално.

Ако се чини дека компресорот за воздух работи невообичаено, испушта чудни звуци или вибрации, веднаш престанете да го користите и договорете поправка кај овластен сервис на Makita.

▲ ПРЕДУПРЕДУВАЊЕ: Користете само оригинални резервни делови од Makita.

Резервните делови што не се произведени од Makita може да ви ја понишат гаранцијата и може да доведат до дефект и да резултираат со повреди. Резервни делови од Makita се достапни кај овластениот трговец.

▲ ПРЕДУПРЕДУВАЊЕ: ЕДИНИЦАТА РАБОТИ АВТОМАТСКИ КОГА Е ВКЛУЧЕНО НАПОЈУВАЊЕТО. КОГА СЕ ВРШИ ОДРЖУВАЊЕ, МОЖЕ ДА БИДЕТЕ ИЗЛОЖЕНИ НА ИЗВОРИ НА НАПОН, КОМПРИМИРАН ВОЗДУХ И ПОДВИЖНИ ДЕЛОВИ. МОЖЕ ДА ДОЈДЕ ДО ТЕЛЕСНИ ПОВРЕДИ. ПРЕД ИЗВРШУВАЊЕ КАКВО БИЛО ОДРЖУВАЊЕ ИЛИ ПОПРАВКА, АЛАТОТ СЕ ИСКЛУЧУВА, А КАСЕТАТА ЗА БАТЕРИЈА СЕ ВАДИ И СЕ ИСПУШТА ЦЕЛИОТ ВОЗДУШЕН ПРИТИСОК.

▲ ВНИМАНИЕ: Пред секоја проверка или одржување, секогаш проверувајте дали алатот е исклучен и касетата за батеријата е извадена.

ЗАБЕЛЕШКА: За чистење, не користете нафта, бензин, разредувач, алкохол или слично. Тие средства ја вадат бојата и може да предизвикаат деформации или пукнатини.

За да се одржи БЕЗБЕДНОСТА и СИГУРНОСТА на производот, поправките, одржувањата или дотерувањата треба да се вршат во овластени сервисни или фабрички центри на Makita, секогаш со резервни делови од Makita.

За да се осигури ефикасна работа и подолг животен век на компресорската единица, треба да се изготви и да се следи распоред за рутинско одржување. Следната постапка е наменета за уред во нормална работна средина што работи секојдневно. Доколку е потребно, распоредот треба да се измени за да им одговара на условите под кои се користи компресорот. Измените ќе зависат од часовите на работење и работната средина. Компресорските единици во екстремно валкана и/или непријателска средина ќе бараат поголема зачестеност на сите проверки за одржување.

Рутина за одржување

1. Исцедете ја водата од резервоарот за воздух, сите сепаратори на влагата или регулатори на филтерот за воздух.
2. Проверете дали има невообичаена бучава и/или вибрации.
3. Проверете го филтерот за воздух, по потреба заменете го.
4. Проверете ги водовите за воздух и конекторите за истекувања и поправете ги ако е потребно. Секоја година на работа или ако постои сомневање за проблем, проверете ја состојбата на вентилот за проверка. Заменете ако е оштетен или изабен.
5. Одржувајте ги шрафовите, завртките и капаците цврсто монтирани. Повремено проверувајте ги нивните состојби.

▲ ПРЕДУПРЕДУВАЊЕ: Одржувајте ги шрафовите, завртките и капаците соодветно затегнати. Ако се олабават плочите или капаците на шрафовите, може да дојде до телесна повреда или материјална штета.

Препорачан интервал за проверка и одржување

Проверувајте го и одржувајте го компресорот во рамките на периодот како што е опишано во следната табела.

Дел	Дејство	Дневно (пред/по употреба)	Неделно	Месечно	Тримесечно
Севкупно	Проверете дали има невообичаена бучава и вибрации	✓	-	-	-
	Исчистете ги нечистотијата и правот со сув воздух.	-	✓	-	-
Водови за воздух и конектори	Проверете дали има истекување	✓	-	-	-
Резервоар за воздух	Испуштете го целиот воздух и испразнете ја кондензацијата во резервоарот за воздух. (отворете го вентилот за одвод.)	✓	-	-	-
	Проверете дали има гребнатини, вдлабнатини или истекување.	✓	-	-	-
	Проверете дали има 'rѓа, проверете ги отворите со иглички или другите недостатоци што може да предизвикаат да стане небезбеден.	-	-	-	✓
Завртки и навртки	Проверете го затегнувањето.	-	✓	-	-
Рачка	Избришете ги маслото и маснотиите.	-	✓	-	-
Максимален притисок	Проверете и нагодете.	-	✓	-	-
Филтер за воздух	Исчистете или заменете ако е потребно.	-	-	✓	-

Подмачкување

Овој компресор за воздух е опремен со пумпа без мазиво дизајнирана за издржливост и без одржување.

Складирање

Пред да го складирате компресорот за воздух, осигурете се дека сте го направиле следново:

- Прегледајте ги деловите „ОДРЖУВАЊЕ“ и „РАБОТЕЊЕ“ и извршете одржување како што е потребно. Испуштете ја водата од резервоарот за воздух.
- Заштитете го цревето за воздух од оштетување (како на пример газење или поминување преку него).

Складирајте го компресорот за воздух на чиста и сува локација.

РЕШАВАЊЕ ПРОБЛЕМИ

Пред да побарате поправка, прво самите извршете проверка. Ако пронајдете проблем што не е опишан во упатството, не обидувајте се да го расклопите алатот.

Состојба на аномалии	Можна причина (дефект)	Поправка
Компресорот нема да работи.	Преостанатиот капацитет на батеријата е на премногу ниско ниво.	Повторно наполнете ја касетата за батеријата.
	Дефектен прекинувач за притисок.	Побарајте помош од локален, овластен, сервисен центар за поправка.
	Притисокот во резервоарот го надминува минималниот притисок на прекинувачот за притисок.	Компресорот ќе се вклучи кога притисокот во резервоарот ќе се намали до минимален притисок.
	Системот за автоматско исклучување се активирал.	Исклучете го компресорот и извадете ја касетата за батерија. Монтирајте ја касетата за батеријата по ладење на компресорот.
	Дефектен мотор.	Побарајте помош од локален, овластен, сервисен центар за поправка.
Отпуштање на безбедносниот вентил	Максималниот притисок на прекинувачот за притисок е премногу висок.	Побарајте помош од локален, овластен, сервисен центар за поправка.
	Дефектен безбедносен вентил.	Побарајте помош од локален, овластен, сервисен центар за поправка.
Системот за автоматско исклучување се активира постојано.	Слаба вентилација. Собната температура е превисока.	Преместете го компресорот во добро проветрена област.
	Електрично преоптоварување.	Исклучете го компресорот и дозволете да се олади; извадете ја и повторно монтирајте ја касетата за батерија.
	Дефектен мотор.	Побарајте помош од локален, овластен, сервисен центар за поправка.
Има континуирано истекување на воздухот откако компресорот запрел.	Лабави водови за воздух и конектори.	Проверете ги сите поврзувања со раствор на вода и сапун и затегнете.
	Лабав или отворен вентил за одвод.	Затегнете/затворете го вентилот за одвод.
	Истекување воздух од вентилот за проверка.	Побарајте помош од локален, овластен, сервисен центар за поправка.
Компресорот работи континуирано	Филтерот за воздух е нечист.	Исчистете го филтерот за воздух или заменете го елементот на филтерот.
	Дефектни водови за воздух и конектори	Проверете ги сите поврзувања и затегнете или заменете.
	Лабав или отворен вентил за одвод.	Затегнете/затворете го вентилот за одвод.
	Дефектен прекинувач за притисок.	Побарајте помош од локален, овластен, сервисен центар за поправка.
	Прекумерно користење на воздухот.	Намалете го користењето на воздухот. Компресорот може да не е доволно голем за потребите на алатот. Се препорачува компресорите за воздух да работат со 50 % или помал работен циклус.
	Дефектна пумпа на компресорот за воздух (клипните прстени се изабени или вентилите на влезот/излезот се скршени)	Побарајте помош од локален, овластен, сервисен центар за поправка.

ОПЦИОНАЛЕН ПРИБОР

▲ ПРЕДУПРЕДУВАЊЕ: Овие додатоци или прибор на Makita се препорачани за употреба со вашиот алат на Makita назначен во ова упатство. Користењето какви било други додатоци или прибор може да резултира со тешка телесна повреда.

▲ ПРЕДУПРЕДУВАЊЕ: Користете го додатокот или приборот на Makita само за неговата пропишана намена. Злоупотребата на додаток или прибор може да резултира со тешка телесна повреда.

Ако ви треба помош за повеќе детали за приборот, прашајте во локалниот сервисен центар на Makita.

- Црево за воздух
- Оригинална батерија и полнач на Makita

НАПОМЕНА: Некои ставки на листата може да се вклучени со алатот како стандарден прибор. Тие може да се разликуваат од држава до држава.

ТЕХНИЧКИ ПОДАЦИ

Модел:	AC001G
л/мин при 0,62 МПа (л/мин при 6,2 бара)	34 л/мин
Притисак укључивања	0,72 МПа (7,2 бара)
Притисак искључивања	0,93 МПа (9,3 бара)
Изразни макс. притисак	0,93 МПа (9,3 бара)
Бургија x ударац x кол.	36 мм x 30 мм x 1
О/мин. мотора	6.000 мин ⁻¹
Величина резервоара	7,6 л
Подмазивање	Без уља
Номинални напон	DC 36 V – 40 V макс.
Димензије (Д x Ш x В)	302 мм x 434 мм x 382 мм
Нето тежина	11,6 - 12,2 кг

- На основу нашег непрестаног истраживања и развоја задржавамо право измена наведених техничких података без претходне најаве.
- Технички подаци и уложак батерије могу да се разликују у различитим земљама.

Применљив уложак батерије и пуњач

Уложак батерије	BL4020 / BL4025 / BL4040* / BL4050F* * : Препоручена батерија
Пуњач	DC40RA / DC40RB / DC40RC

- Неки горенаведени улошки батерија и пуњачи можда неће бити доступни у зависности од места становања.

▲УПОЗОРЕЊЕ: Користите само горенаведене Makita уложке батерије и пуњаче батерије. Коришћење других уложака батерије и пуњача батерије може узроковати повреде и/или пожар.

НАПОМЕНА: Уложак батерије и пуњач се не испоручују уз производ.

Симболи

У наставку су приказани симболи који се односе на опрему. Пре употребе се обавезно упознајте са њиховим значењем.

 Прочитајте упутство за употребу.

 Будите нарочито пажљиви и опрезни.

 Ризик од струјног удара.
Опрез: пре обављања радова на компресору, потребно је скинути уложак батерије.

 Ризик од високих температура.
Опрез: компресор садржи поједине делове који могу достићи високе температуре.

 Ризик од случајног покретања.
Пажња, компресор би могао аутоматски да се покрене у случају нестанка струје и накнадног ресетовања.

 Носите заштитне наочаре.



Носите заштитне слушалице.



Само за европске земље
Због присуства штетних компонената у опреми, отпад од електричне и електронске опреме, акумулатора и батерија, може да има негативан утицај на животну средину и здравље људи. Не одлажите електричне и електронске уређаје или батерије са кућним отпадом! У складу са европском директивом о отпаду од електричне и електронске опреме и о акумулаторима и батеријама и отпаду од акумулатора и батерија, као и њеном прилагођавању националном закону, отпад од електричне и електронске опреме, батерија и акумулатора мора да се прикупи одвојено и достави одвојеном сабиралишту за комунални отпад који ради у складу са прописима о заштити животне средине. То означава симбол прецртане канте за смеће на опреми.



Гарантовани ниво звучне снаге у складу са ЕУ директивом о буци коју емитује опрема на отвореном простору.
Гарантовани ниво звучне снаге у складу са УКЦА директивом о буци коју емитује опрема на отвореном простору.



Ниво звучне снаге у складу са уредбом о контроли буке у Аустралији, НЈБ

Бука

Типичан А-пондерисани ниво буке одређен је према стандарду EN ISO 3744: 2010:

Ниво звучног притиска (L_{pA}): 68 dB (A)

Несигурност (K): 2,5 dB (A)

Ниво буке током рада може да премаши 80 dB (A).

НАПОМЕНА: Декларисане вредности емисије буке су измерене према стандардизованом мерном поступку и могу се користити за упоређивање алата.

НАПОМЕНА: Декларисана вредност емисије буке се такође може користити за прелиминарну процену изложености.

⚠ УПОЗОРЕЊЕ: Носите заштитне слушалице.

⚠ УПОЗОРЕЊЕ: Емисије буке током стварне примене електричног алата могу се разликовати од декларисане вредности у зависности од начина на који се користи алат, а посебно која врста предмета се обрађује.

⚠ УПОЗОРЕЊЕ: Уверите се да сте идентификовали безбедносне мере за заштиту руковаоца које су засноване на процени изложености у стварним условима употребе (узимајући у обзир све делове радног циклуса, као што је време рада уређаја, али и време када је алат искључен и када ради у празном ходу).

Декларација о усаглашености

Само за европске земље

Декларација о усаглашености део је анекса А у овом упутству за употребу.

ВАЖНА БЕЗБЕДНОСНА УПУТСТВА

САЧУВАЈТЕ ОВО УПУТСТВО.

⚠ УПОЗОРЕЊЕ:

- **НЕПРАВИЛАН РАД ИЛИ ОДРЖАВАЊЕ ОВОГ ПРОИЗВОДА МОГУ ДОВЕСТИ ДО ОЗБИЛНЕ ПОВРЕДЕ И ОШТЕЋЕЊА ИМОВИНЕ.**
- **ПРЕ КОРИШЋЕЊА ОВЕ ОПРЕМЕ, ПРОЧИТАЈТЕ И ПОТРУДИТЕ СЕ ДА РАЗУМЕТЕ СВА УПОЗОРЕЊА И УПУТСТВА ЗА РАД.**

- **Чувајте ово упутство за употребу за вашу референцу и упутства за друге. Када позајмите компресор и пнеуматски алат, позајмљујте их особама које имају доказано искуство и предајте им и упутство за употребу.**
- **Требало би обучити неискусне и нове руковаоце за рад. Никада немојте дозволити да компресор и пнеуматски алат користе деца и особе које нису упознате са упутствима.**

⚠ УПОЗОРЕЊЕ:

Безбедност у радном простору

- **Радни простор мора бити чист и добро осветљен. Претрпани и мрачни простори представљају области већег ризика.**
- **Немојте да користите компресор у окружењима где може да дође до експлозије, на пример, у присуству запаљивих течности, гасова или прашине. Компресор производи варнице које могу да запале прашину или испарења.**
- **Посматрачи, деца и посетиоци не смеју бити у близини док се ради пнеуматским алатом. Ствари које одвлаче пажњу могу да изазову губитак контроле. У радном простору заштитите друге од отпадака попут опиљака и варница, према потреби. Деци никад не би требало дозволити приступ радном простору.**
- **Одговарајућа собна температура је од +5 °C до +30 °C. (Од 0 °C до +40 °C максимално)**

⚠ УПОЗОРЕЊЕ:

Ризик од небезбедног рада

ШТА МОЖЕ ДА СЕ ДЕСИ

Небезбедан рад вашег компресора ваздуха може да доведе до озбиљне повреде вас или других.

КАКО ДА ТО СПРЕЧИТЕ

- Прегледајте и потрудите се да разумете сва упутства и упозорења из овог приручника.
- Упознајте се са радом и контролама компресора ваздуха.
- У области рада не сме да има људи, кућних љубимаца и препрека.
- Никад не дозволите деци да се приближавају компресору ваздуха.
- Не користите производ кад сте уморни или под утицајем алкохола или лекова. Све време будите на опрезу. Ствари које одвлаче пажњу могу да изазову губитак контроле.
- Никад немојте да неутралишете безбедносне функције овог производа.
- Опремите подручје за рад апаратом за гашење пожара.
- Немојте руковати машином којој недостају делови или чији су делови поломљени или нису одобрени.

- Пре коришћења, увек проверите да ли је компресор безбедан за рад. Ако долази до непоравнања или спљивања покретних делова, ако је неки део поломљен или постоји неки други функционални квар, пре употребе сервисирајте компресор. Многе незгоде су проузроковане лоше одржаваним производима.

УПОЗОРЕЊЕ:

Ризик од пуцања резервоара за ваздух



ШТА МОЖЕ ДА СЕ ДЕСИ

Следећа стања могу да доведу до слабљења резервоара и да **ДОВЕДУ ДО ЈАКЕ ЕКСПЛОЗИЈЕ РЕЗЕРВОАРА КОЈА ДОВОДИ ДО ОЗБИЛНЕ ПОВРЕДЕ ВАС ИЛИ ДРУГИХ ОСОБА:**

- Неправилно пражњење кондензоване воде из резервоара, што доводи до рђања и истањивања зида резервоара.
- Измене или покушај поправки на резервоару.
- Неовлашћене измене прекидача притиска, сигурносног вентила или било које друге компоненте, који контролишу притисак у резервоару.

КАКО ДА ТО СПРЕЧИТЕ

- Свакодневно или након сваког коришћења празните резервоар за ваздух. Ако дође до цурења из резервоара за ваздух, одмах га замените новим резервоаром или замените цео компресор.
- Немојте да бушите, заварујете или вршите друге измене на резервоару за ваздух јер ће доћи до његовог слабљења. Резервоар може да напрене или експлодира. Замените га новим резервоаром за ваздух.
- Пратите препоруке произвођача опреме и никад не прекорачујте максимални дозвољени номинални притисак прикључака. Никад не користите компресор за надувавање малих предмета под ниским притиском, попут играчака за децу, фудбалских и кошаркашких лопти итд.

УПОЗОРЕЊЕ:

Ризик од пуцања прикључака и прибора



ШТА МОЖЕ ДА СЕ ДЕСИ

- Прекорачење номиналног притиска пнеуматског алата, пиштоља за прскање, пнеуматског прибора, пнеуматика И других производа на надувавање може да доведе до њихове експлозије или растављања, што може довести до озбиљне повреде вас и других особа.
- Увек поштујте сва безбедносна правила која препоручује произвођач пнеуматског алата, поред свих безбедносних правила за компресор ваздуха. Поштовање овог правила смањиће ризик од озбиљне повреде.

УПОЗОРЕЊЕ:

Ризик приликом надувавања пнеуматика

ШТА МОЖЕ ДА СЕ ДЕСИ

Прекомерно надувани пнеуматици могу довести до озбиљне повреде и оштећења имовине.

КАКО ДА ТО СПРЕЧИТЕ

- Пре сваког коришћења проверите притисак у пнеуматима помоћу мерача притиска. Приликом надувавања пнеуматика, потврдите исправан притисак у пнеуматима исписан на бочном зиду пнеуматика.

НАПОМЕНА: Опрема која се користи за надувавање пнеуматика, попут резервоара за ваздух и компресора може веома брзо да надува мале пнеуматике или сличну опрему. Подесите довод ваздуха тако да постане једнак или мањи од номиналног притиска пнеуматика. Да бисте спречили прекомерно надувавање, доводите ваздух мало помало и често проверавајте ваздушни притисак пнеуматика помоћу мерача притиска.

УПОЗОРЕЊЕ:

Ризик од струјног удара



ШТА МОЖЕ ДА СЕ ДЕСИ

Ваш компресор ваздуха ради на струју. Попут сваког другог електричног уређаја, ако се не користи правилно, може да изазове струјни удар.

КАКО ДА ТО СПРЕЧИТЕ

- Овлашћено сервисно особље или лиценцирани електричар треба да обављају сва повезивања жица или поправки које су неопходне на овом производу, а у складу са националним и локалним прописима у вези са електричним инсталацијама.
- Никад немојте да рукујете компресором напољу док пада киша или у влажном окружењу.
- Никад немојте да рукујете компресором са штитницима или поклопцима који су оштећени или скинути.
- Да бисте смањили ризик од струјног удара, не излажите киши. Чувајте у затвореном.
- Не излажите компресор киши или влази. Вода која уђе у компресор повећава ризик од струјног удара.
- Избегавајте контакт са уземљеним површинама, као што су цеви, радијатори, шпорети и фрижидери. Ако је ваше тело уземљено, повећава се ризик од струјног удара.

УПОЗОРЕЊЕ:

Ризик од експлозије или пожара



ШТА МОЖЕ ДА СЕ ДЕСИ

Нормално је да електрични контакти унутар мотора и прекидача притиска варнице, кад год се компресор покрене или заустави. Никад не рукујте компресором у атмосфери у којој су присутна запаљива испарења. То би могло да доведе до озбиљне повреде вас или других особа.

КАКО ДА ТО СПРЕЧИТЕ

- Увек рукујте компресором у добро проветреном простору, у ком нема бензина или испарења растварача.
- Не користите запаљиву течност на местима где нема довољно простора.
- Увек проветравајте подручје прскања.
- Немојте да пушите током прскања нити да прскате према локацији где се стварају варнице или пламен.
- Држите компресоре даље од подручја прскања колико је то могуће и оставите растојање од најмање 6,1 м од подручја прскања и свих запаљивих материјала.
- Запаљиве материјале одлажите на безбедну локацију даље од компресора.

УПОЗОРЕЊЕ:

Ризик по дисање



ШТА МОЖЕ ДА СЕ ДЕСИ

- Компримовани ваздух из вашег компресора није безбедан за дисање. Ваздушни ток може да садржи угљен-моноксид или друга испарења или честице из резервоара или других компоненти.
- Прскани материјали попут фарбе, растварача за боје, средства за уклањање боје, инсектицида, средства за сузбијање корова итд. садрже штетна испарења и отрове.
- Удисање из компресора или испарења прсканих материја може довести до озбиљне повреде.

КАКО ДА ТО СПРЕЧИТЕ

- Никад не удишите ваздух из компресора, ни директно нити путем уређаја за дисање повезаног са компресором.
- Радите у подручју опремљеном добром унакрсном вентилацијом.
- Прочитајте и поштујте безбедносна упутства дата на ознаци или у безбедносном листу за материјал који прскате.
- Користите одобрени респиратор дизајниран за коришћење за вашу специфичну примену.
- Немојте носити компресор док фарбате.

УПОЗОРЕЊЕ:

Ризик од буке

- Носите заштиту за слух да бисте заштитили уши од буке услед издувавања и буке током рада.

УПОЗОРЕЊЕ:

Ризик од компримованог ваздуха



ШТА МОЖЕ ДА СЕ ДЕСИ

Ток компримованог ваздуха може да доведе до оштећења меког ткива, а може и да избаци прљавштину, опилјке, слободне честице и мале предмете при високој брзини, што доводи до оштећења имовине или повреда.

КАКО ДА ТО СПРЕЧИТЕ

- Увек носите одобрене заштитне наочаре са бочном заштитом када користите или одржавате компресор.
- Никад не усмеравајте млазницу или прскалицу ни према једном делу тела или према другим људима или животињама.
- Пре покушаја одржавања, качења алата или прибора, увек искључите компресор и испустите притисак из црева за ваздух.

УПОЗОРЕЊЕ:

Ризик услед покретних делова



ШТА МОЖЕ ДА СЕ ДЕСИ

Компресор аутоматски пролази кроз циклус када је прекидач за укључивање / аутоматско искључивање у положају „On/Auto“ (укључено/аутоматски). Ако покушате да обавите поправку или одржавање док компресор ради или је прикључен за струју, можете себе изложити покретним деловима. Ови покретни делови могу да доведу до озбиљне повреде.

КАКО ДА ТО СПРЕЧИТЕ

- Увек искључите прекидач за укључивање / аутоматско искључивање и извадите уложак батерије. Након тога, испустите притисак из резервоара и свих прикључака пре него што покушате да обавите одржавање или поправку.
- Никад немојте да рукујете компресором са штитницима или поклопцима који су оштећени или скинути.
- Коса, одећа и рукавице морају бити удаљене од покретних делова. Покретни делови могу да захвате широку одећу, накит или дугу косу.
- Вентилациони отвори могу да покривају покретне делове и такође би их требало избегавати.

⚠ УПОЗОРЕЊЕ:

Ризик од опекотина

- Немојте руковати преносним компресором ако су врата или ограђени простори отворени!
- Немојте отворати славину пре него што закачите црево за ваздух!



ШТА МОЖЕ ДА СЕ ДЕСИ

Контакт са врелим деловима попут главе компресора или излазних цеви може довести до озбиљних опекотина на кожи.

КАКО ДА ТО СПРЕЧИТЕ

- Никад не додирујте вреле компоненте током или непосредно након руковања компресором. Немојте стављати руке око заштитних омотача или покушавати одржавања све док се компресор не охлади.
- Увек држите ручку док премештате или транспортујете компресор.
- Током коришћења компресора и у року од сат времена након коришћења, немојте додиривати загрејане делове попут цилиндра, главе цилиндра и издувног црева. Ови делови постају врели и могу изазвати озбиљне опекотине.

⚠ УПОЗОРЕЊЕ:

Транспорт

- Увек држите ручку док подижете, премештате, транспортујете компресор или рукујете њиме. Немојте покушавати да повлачите или носите компресор ваздуха држећи га за црево. У супротном, можете да оштетите компресор и/или црево.
- Компресор увек носите на исправан начин. Транспорт и подизање на погрешан начин може довести до оштећења компресора.
- Максимално закошење током вуче је најмање 30°.
- Немојте да примењујете возила за вучу.
- Немојте да постављате компресор испод запаљиве, експлозивне или ерозивне површине.
- Да бисте спречили случајно покретање;
 - немојте да носите компресор преко великих раздаљина;
 - немојте да са компресором носите његов резервоар за ваздух напуњен компримованим ваздухом и;
 - немојте да га доносите у потенцијално опасне ситуације, нпр. у возилу или на мердевинама или скели.

Заштита електричних инсталација и батерије

1. Избегавајте опасна окружења. Немојте користити алат на влажним или мокрим местима или га излагати киши. Вода која уђе у алат повећава ризик од струјног удара.
2. Спречите случајно покретање. Уверите се да је прекидач у искљученом положају пре него што повежете батерију, подигнете машину или почнете да је носите. Ношење машине са прстом на прекидачу или нападање машине док је прекидач укључен повећава ризик од незгода.
3. Откачите батерију од машине пре него што вршите подешавања, мењате прибор или одлажете машину. Овакве превентивне безбедносне мере смањују ризик од случајног укључивања машине.
4. Пуните батерију искључиво помоћу пуњача који је навео произвођач. Ако се пуњач који је намењен за одређену врсту батерије користи са другом батеријом, може да дође до опасности од пожара.
5. Користите машине само са посебно дизајнираним батеријама. Коришћење других врста батерија може да изазове ризик од повреде и пожара.
6. Када се батерија не користи, држите је даље од других металних предмета, попут спојница, новчића, кључева, ексера, завртања и других малих металних предмета који могу да преспоје два прикључка. Кратак спој између прикључака батерије може да доведе до опекотина или пожара.
7. У случају злоупотребе батерије из ње може исцурити течност; У том случају, пазите да не дођете у додир са њом. Ако случајно дођете у додир са батеријом, исперите место додира водом. Ако течност дође у додир са очима, потражите помоћ лекара. Течност која исцури из батерије може да изазове иритацију или опекотине.
8. Немојте да користите батерију или машину који су оштећени или преправљени. Оштећене или преправљене батерије могу довести до непредвидивих ситуација као што су пожар, експлозија или ризик од задобијања повреда.
9. Немојте да излагате батерију или машину ватри или високој температури. Излагање ватри или температури изнад 130 °C (265 °F) може довести до експлозије.
10. Придржавајте се свих упутстава за пуњење и немојте да пуните батерију или машину изнад опсега температуре који је наведен у упутствима. Неисправно пуњење или пуњење на температурама изнад наведеног опсега може оштетити батерију и повећати ризик од пожара.
11. Сервисирање треба да обави квалификована особа која ће користити само идентичне резервне делове. То ће омогућити безбедно коришћење производа.
12. Немојте да модификујете или покушавате да поправите машину или батерију осим на начин назначен у упутству за употребу и одржавање.

Важна безбедносна упутства која се односе на уложак батерије

1. Пре употребе уложка батерије, прочитајте сва упутства и безбедносне ознаке на (1) пуњачу батерије, (2) батерији и (3) производу који користи батерију.
2. Не растављајте и не модификујте уложак батерије. Тиме можете да изазовете пожар, прекомерно загревање или експлозију.
3. Ако се време рада знатно скратило, одмах престаните са коришћењем. То може да доведе до ризика од прегревања, могућих опекотина, па чак и експлозије.
4. Ако електролит доспе у очи, исперите их чистом водом и одмах затражите помоћ лекара. То може да доведе до губитка вида.
5. Немојте да изазивате кратак спој уложка батерије:
 - (1) Немојте додиривати прикључке било којим проводним материјалом.
 - (2) Избегавајте складиштење уложка батерије у кутији са другим металним предметима као што ексери, новчићи итд.
 - (3) Немојте да излажете уложак батерије води или киши.

Кратак спој батерије може да доведе до великог протока струје, прегревања, могућих опекотина, па чак и прегоривања.

6. Радна температура овог уложка батерије је између 0 °C и 40 °C (32 °F и 104 °F).
7. Немојте да складиштите уложак батерије на местима где температура може да достигне -20 °C (-4 °F) или мање, односно 40 °C (104 °F) или више.
8. Немојте да складиштите и користите алат и уложак батерије на местима где температура може да достигне или премашу 50 °C (122 °F).
9. Немојте да палите уложак батерије чак ни када је озбиљно оштећен или потпуно похабан. Уложак батерије може да експлодира у ватри.
10. Немојте да закивате, сечете, ломите, бацате или испуштате уложак батерије, или да њиме ударате по чврстој површини. На тај начин можете да изазовете пожар, прекомерно загревање или експлозију.
11. Немојте да користите оштећену батерију.
12. Садржане литијум-јонске батерије подлежу Закону о превозу опасних материја. Приликом комерцијалног превоза, нпр. од стране трећих лица и превозника, мора се обратити посебна пажња на специјалне захтеве паковања и обележавања. Приликом припреме материјала за превоз, потребно је саветовати се са стручњаком за опасне материје. Такође обратите пажњу на евентуалне даље националне прописе. Омотајте траком или прекријте отворене контакте и запакујте батерију тако да се не може померати унутар паковања.

13. Када одлажете уложак батерије на отпад, извадите га из алата и одложите на безбедно место. Придржавајте се локалних прописа у вези са одлагањем батерије.
14. Батерије користите само са производима које је навела компанија Makita. Постављање батерије на производе који нису усаглашени може да доведе до пожара, прекомерне топлоте, експлозије или цурења електролита.
15. Ако се алат не користи током дужег периода, батерија мора да се извади из алата.
16. Током и након коришћења, уложак батерије може да акумулира толико топлоте да то може довести до опекотина, уобичајених и нискотемпературних. Пажљиво рукујте врућим улошцима батерије.
17. Не додирујте контакте алата одмах након коришћења јер су можда толико врући да могу да изазову опекотине.
18. Водите рачуна да се струготина, прашина или земља не заглаве у контактима, рупицама и жлебовима уложка батерије. То може проузроковати загревање, запаливање, пуцање и неисправност алата или уложка батерије, што може да доведе до опекотина или телесних повреда.
19. Осим ако алат то не подржава, немојте да користите уложак батерије близу високонапонских разводних линија електричне струје. У супротном може доћи до квара или прегоривања алата или уложка батерије.
20. Држите батерију ван домаћаја деце.

САЧУВАЈТЕ ОВО УПУТСТВО.

ПАЖЊА: Користите само оригиналне Makita батерије. Коришћење Makita батерија које нису оригиналне или батерија које су измењене може да доведе до пуцања батерије, које може да изазове пожар, телесне повреде или штету. То ће такође поништити гаранцију компаније Makita за Makita алат и пуњач.

Савети за максимално трајање батерије

1. Напуните уложак батерије пре него што се потпуно испразни. Сваки пут прекините рад са алатом и напуните уложак батерије када приметите да је снага алата слабија.
2. Никада немојте да поново пуните потпуно напуњени уложак батерије. Препуњавање скраћује радни век батерије.
3. Пуните уложак батерије на собној температури између 10°C и 40°C (између 50°F и 104°F). Сачекајте да се врући уложак батерије охлади пре пуњења.
4. Када не користите уложак батерије, извадите га из алата или пуњача.
5. Напуните уложак батерије ако га нећете користити дуже време (више од шест месеци).

УВОД

Опште информације

Овај компресор ваздуха је опремљен пумпом која не захтева уље, а која омогућава дуготрајност и не захтева одржавање. Компресор може да се користи за пнеуматске закиваче ексера и хефталице са одговарајућом номиналном снагом. За ове апликације испоручен је регулатор притиска.

Намена

Овај компресор ваздуха је дизајниран за професионалне завршне апликације закивања ексера и хефтање.

Опис делова

► Слика1

1	Филтер за ваздух (улаз ваздуха)	2	Уложак батерије	3	Ручка за ношење	4	Прекидач за укључивање / аутоматско искључивање
5	Регулатор	6	Мерач излазног притиска	7	Отвор за ваздух (Rc 1/4)	8	Брза спојница (у зависности од земље)
9	Мерач притиска у резервоару	10	Сигурносни вентил	11	Вентил одвода	12	Резервоар за ваздух

▲ПАЖЊА: Увек користите прибор и прикључке који су препоручени за употребу са Makita производом. У супротном може доћи до повреде. Прибор и прикључци морају да се користе за своју оригиналну намену. Ако вам је потребна помоћ, обратите се локалном сервисном центру компаније Makita.

Речник

МРа (мегапаскал): Метричка мера за притисак. 1 мегапаскал једнак је 10 бара.

Притисак укључивања: Док је мотор искључен, притисак у резервоару за ваздух опада док настављате да користите прибор или пнеуматски алат. Када притисак у резервоару падне на одређени ниво, мотор ће се аутоматски поново покренути и то се назива „притиском укључивања“.

Притисак искључивања: Када укључите компресор ваздуха, он почиње да ради, ваздушни притисак у резервоару за ваздух почиње да расте. Он расте до одређеног притиска пре него што се мотор аутоматски искључи – штитећи ваш резервоар за ваздух од притиска вишег од пројектованог номиналног. Притисак при којем се мотор искључује назива се „притисак искључивања“.

Преглед при пријему

ОШТЕЋЕЊЕ: Сваки компресор ваздуха је пажљиво тестиран и прегледан пре испоруке. Услед неправилног руковања, може доћи до оштећења током транзита и проблема у раду са компресором. Одмах по пријему, проверите да ли на опреми постоје како скривена, тако и видљива оштећења како бисте избегли нове трошкове ради отклањања тих проблема. То би требало обавити без обзира на то постоје ли видљиви знакови оштећења на контејнеру за испоруку. Ако је производ испоручен директно вама, пријавите сва оштећења шпедитеру и одмах договорите преглед робе.

▲УПОЗОРЕЊЕ: Никад не користите компресор за друге апликације осим за руковање закивачем ексера или хефталицом одговарајуће номиналне снаге. Коришћење компресора за друге апликације може довести до оштећења имовине и повреде.

Потребно је користити засебне ваздушне трансформаторе који комбинују функције регулације ваздуха и/или влаге и уклањање прљавштине где је то примењиво.

▲УПОЗОРЕЊЕ: Користите мерач притиска само као смерницу. Проверите ваздушни притисак користећи калибрисану мерну опрему током и након надувавања предмета.

Процедуре уградње и пуштања у рад

Локација компресора ваздуха

Поставите компресор ваздуха на чисто, суво и добро проветрено место. Око филтера за ваздух не смеју се налазити препреке, које могу да смање довод ваздуха компресора ваздуха. Компресор ваздуха треба да се налази најмање 305 мм од зида или других препрека које ће ометати проток ваздуха. Глава компресора ваздуха и омотач су дизајнирани да омогуће правилно хлађење.

Ако је влажност ваздуха висока, можете уградити филтер за ваздух на адаптер отвора за ваздух како бисте уклонили прекомерну влагу. Пратите упутства упакована са филтером за ваздух како бисте правилно извршили уградњу.

Поставите компресор ваздуха на равну површину тако да се чврсто ослања на гумене стопице.

▲УПОЗОРЕЊЕ: Ризик од пада

ШТА МОЖЕ ДА СЕ ДЕСИ

Компресор ваздуха може да падне са стола, радног стола или крова, што може довести до оштећења компресора, као и до озбиљне повреде или смрти руковаоца.

КАКО ДА ТО СПРЕЧИТЕ

Увек рукујте компресором у стабилном и безбедном положају како бисте спречили случајно померање компресора. Никад не рукујте компресором на крову или другом издигнутом положају. Користите додатно црево за ваздух како бисте дохватили високе локације.

Радна температура

Радна температура овог компресора је између 0 °C и 40 °C.

ПАЖЊА: Никад не рукујте компресором на температурама испод 0 °C и изнад 40 °C.

Радни циклус

Препоручује се да сви компресори ваздуха које је произвела компанија Makita раде са не више од 50% радног циклуса. То значи да се употреба компресора ваздуха који пумпа ваздух преко 50% у једном сату сматра злоупотребом јер је компресор ваздуха превише мали за потребне захтеве за ваздухом.

Цеви

Пластичне или ПВЦ цеви нису пројектоване за употребу са компримованим ваздухом. Без обзира на наведени номинални притисак, пластична цев може да пукне услед притиска ваздуха. Користите само металну цев за водове за дистрибуцију ваздуха. Ако је цеовод неопходан, користите цев исте или веће величине од излаза на резервоару за ваздух. Превиде мале цеви ће ограничити проток ваздуха. Ако су цеви дуже од 30,5 м, користите цеви веће за једну величину. Закопајте подземне водове испод линије мрза и избегавајте цепове где је могуће стварање кондензације и њено замрзавање. Пре покривања подземних водова, примените притисак како бисте се уверили да ни на једном цевном споју ништа не цури.

Систем за заштиту батерије

Овај компресор је опремљен системом за заштиту батерије. Овај систем аутоматски прекида напајање мотора како би продужио век трајања компресора и батерије. Компресор ће се аутоматски зауставити током рада ако он или батерија доспеју у неко од следећих стања:

Преоптерећење

Компресором/батеријом се рукује тако да вуче неуобичајено велику струју. У овој ситуацији, искључите компресор и престаните са употребом која је довела до његовог преоптерећења. Затим укључите компресор да бисте га поново покренули. Ако се компресор не покрене, батерија је прегрејана. У овом случају, сачекајте да се батерија охлади пре поновног укључивања компресора.

Низак напон батерије

Преостали капацитет батерије је сувише мали и компресор неће радити. Ако укључите алат, мотор ће се поново покренути, али ће се убрзо зауставити. У том случају уклоните и напуните уложак батерије.

Заштита од других узрока

Систем за заштиту је такође дизајниран за друге узроке коју могу да оштете компресор и омогућава аутоматско заустављање алата. Обавите све следеће кораке да бисте отклонили узроке када се компресор привремено заустави или заустави током рада.

1. Искључите компресор, а затим га укључите да бисте га поново покренули.
2. Напуните батерију или је замените напуњеном батеријом.
3. Сачекајте да се компресор и батерија охладе.

Ако поновним успостављањем система за заштиту не долази до никаквих побољшања, обратите се локалном сервисном центру компаније Makita.

РАД

Постављање и уклањање уложка батерије

ПАЖЊА: Увек искључите алат пре постављања или уклањања уложка батерије.

ПАЖЊА: Држите чврсто алат и уложак батерије када постављате или уклањате уложак батерије. Ако алат и уложак батерије не будете држали чврсто, могу вам исклизнути из руку, оштетити се при паду и повредити вас.

► **Слика2:** 1. Црвени индикатор 2. Дугме 3. Уложак батерије

Да бисте уклонили уложак батерије, клизањем га извучите из алата док клизањем умерате дугме на предњој страни уложка.

Да бисте поставили уложак батерије, поравнајте језичак на њему са жлебом на кућишту и гурните га на место. Гурните га до краја тако да легне на своје место и чује се тихо шкљоцање. Ако видите црвени индикатор као што је приказано на слици, уложак батерије није потпуно закључан.

ПАЖЊА: Увек до краја гурните уложак батерије тако да се црвени индикатор не види. У супротном, он случајно може испасти из алата и повредити вас или неку особу у вашој близини.

ПАЖЊА: Немојте на силу да постављате уложак батерије. Ако уложак не можете лако да гурнете, то значи да га не постављате исправно.

Приказ преосталог капацитета батерије

Притисните дугме за проверу на уложку батерије да бисте приказали преостали капацитет батерије. Индикаторске лампиче ће се укључити на неколико секунди.

► **Слика3:** 1. Индикаторске лампиче 2. Дугме за проверу

Индикаторске лампиче			Преостали капацитет
Светли	Искључено	Трепће	
■ ■ ■ ■	□ □ □ □	▣	Од 75% до 100%
■ ■ ■ □	□ □ □ □	□	Од 50% до 75%
■ ■ □ □	□ □ □ □	□	Од 25% до 50%
■ □ □ □	□ □ □ □	□	Од 0% до 25%
▣ □ □ □	□ □ □ □	□	Напуните батерију.
■ ■ □ □	□ □ □ □	□	Могуће је да је батерија постала неисправна.
□ □ □ ■	□ □ □ □	□	

НАПОМЕНА: У зависности од услова коришћења и температуре околине, приказани капацитет може донекле да се разликује од стварног.

НАПОМЕНА: Прва (крајња лева) индикаторска лампица трепери када систем за заштиту батерије ради.

Опис рада

▲УПОЗОРЕЊЕ: Ризик од буке

- Носите заштиту за слух да бисте заштитили уши од буке услед издувавања и буке током рада.

Вентил одвода:

Вентил одвода се налази при дну резервоара за ваздух и користи се за испуштање кондензације на крају сваке употребе.

Систем за аутоматско искључивање:

Ако се компресор аутоматски искључи пре него што достигне нормални притисак искључивања:

1. Окрените прекидач за укључивање/аутоматско искључивање у положај „Off“ (искључено).
2. Уклоните уложак батерије.
3. Сачекајте да се компресор охлади. (око 10 мин.)
4. Поставите уложак батерије.
5. Окрените прекидач за укључивање/аутоматско искључивање у положај „On/Auto“ (укључено/аутоматски).

Прекидач за УКЉУЧИВАЊЕ/АУТОМАТСКО ИСКЉУЧИВАЊЕ:

Поставите овај прекидач у укључени (I) положај како бисте обезбедили аутоматско напајање прекидача притиска и у искључени (O) положај како бисте прекинули напајање када завршите са коришћењем компресора или када компресор неће бити под надзором.

▲УПОЗОРЕЊЕ: Увек искључите (O) прекидач за укључивање/аутоматско укључивање када се не користи.

▲ПАЖЊА: Када преносите алат, искључите (O) прекидач за укључивање/аутоматско искључивање.

Филтер за ваздух (улаз ваздуха):

Све време одржавајте филтер за ваздух чистим. Немојте руковати компресором ако је филтер за ваздух извађен. Компресор не ради пуним капацитетом ако је филтер за ваздух прљав. Пре коришћења компресора, увек проверите да ли је филтер за ваздух чист. Ако није, очистите филтер за ваздух или замените елемент филтера.

Пумпа компресора ваздуха:

За компримовање ваздуха, клип се помера нагоре и надолу е цилиндру. При ходу надолу, ваздух се увлачи кроз улазни вентил ваздуха. Вентил за испуштање остаје затворен.

При ходу клипа нагоре, ваздух се компримује. Улазни вентил се затвара и компримовани ваздух се гура кроз вентил за испуштање, кроз излазну цев, кроз контролни вентил у резервоар за ваздух. Искористиви ваздух није доступан све док компресор не подигне притисак у резервоару за ваздух изнад потребног на излазу за ваздух.

Контролни вентил:

Када компресор ваздуха ради, контролни вентил је „отворен“, омогућавајући компримованом ваздуху да улази у резервоар за ваздух.

Када компресор ваздуха достигне притисак „искључивања“, контролни вентил се „затвара“, омогућавајући да ваздушни притисак остане унутар резервоара за ваздух.

Прекидач притиска:

Прекидач притиска аутоматски покреће мотор када притисак у резервоару за ваздух падне на фабрички подешен притисак „укључивања“. Он зауставља мотор када притисак у резервоару за ваздух достигне фабрички подешен притисак „искључивања“.

Сигурносни вентил:

Ако прекидач притиска не искључи компресор ваздуха на својој поставци притиска „искључивања“, сигурносни вентил ће пружити заштиту од високог притиска тако што ће „искочити“ при фабрички постављеном притиску који је незнатно виши од поставке „искључивања“ прекидача притиска.

Мерач излазног притиска:

Мерач излазног притиска приказује доступан ваздушни притисак на излазној страни регулатора. Регулатор контролише овај притисак, који је увек мањи или једнак притиску у резервоару.

Мерач притиска у резервоару:

Мерач притиска у резервоару приказује ваздушни притисак у резервоару.

Регулатор:

Притисак ваздуха који долази из резервоара за ваздух контролише се дугметом за регулацију. Окрените дугме у смеру кретања казаљки на сату како бисте повећали притисак и у смеру супротном од кретања казаљки на сату како бисте смањили притисак. Да бисте избегли мања поновна подешавања након измене поставке притиска, увек приступите жељеном притиску са ниже притиска. Приликом смањивања са више на нижу поставку, прво смањите на неки притисак мањи од жељеног. У зависности од захтева за ваздухом сваког појединачног прибора, излазни регулисани ваздушни притисак можда мора бити подешен док рукujete прибором.

Излаз за ваздух:

За пнеуматски алат са регуларним притиском, користите макс. излазни притисак; 0,93 МПа (9,3 бара).

Када користите брзу спојницу на тржишту, уградите је на излаз за ваздух користећи два кључа као што је приказано на слици.

- **Слика4:** 1. Излаз за ваздух 2. Брза спојница 3. Кључ

НАПОМЕНА: Ако за брзу спојницу нема методе заптивања ваздуха, препоручујемо да примените одговарајућу меру попут употребе заптивне траке.

Листа за свакодневно покретање

▲УПОЗОРЕЊЕ: Немојте да користите електрични алат ако прекидач не може да се укључи и искључи. Сваки електрични алат који не може да се контролише помоћу прекидача опасан је и мора се поправити.

Повезивање црева

▲УПОЗОРЕЊЕ: Ризик од небезбедног рада

- Чврсто држите црево руком приликом уградње како бисте спречили ударац црева. Губитак контроле над цревом може довести до повреде и оштећења имовине.
- Увек поштујте сва безбедносна правила која препоручује произвођач црева, конектора, пнеуматског алата и прибора, поред свих безбедносних правила за компресор ваздуха. Поштовање овог правила смањите ризик од озбиљне повреде.

1. Пре спајања црева за ваздух или прибора, уверите се да је полуга прекидача за укључивање/аутоматско искључивање постављена у положај „Off“ (искључено), да је батерија извађена, као и да је регулатор ваздуха или вентил за искључивање затворен.

2. Спојите црево и прибор. Превелики ваздушни притисак изазива опасан ризик од пуцања. Проверите максимални номинални притисак произвођача за пнеуматски алат и прибор. Излазни притисак регулатора не сме никад да пређе максимални номинални притисак.

ОБАВЕШТЕЊЕ: Препоручујемо ваздушни притисак изнад 0,7 МПа (7 бара). Црева за доток морају бити опремљена сигурносном врпцом попут жичаног канапа.

3. Поставите уложак батерије и поставите прекидач за укључивање/аутоматско искључивање у положај „On/Auto“ (Укључено/аутоматски) и сачекајте да се створи притисак у резервоару. Мотор ће се зауставити када притисак у резервоару достигне притисак „искључивања“.

4. Отворите регулатор тако што ћете га окренути у смеру кретања казаљки на сату. Подесите регулатор на исправну поставку притиска. Ваш компресор је спреман за коришћење.

5. Увек рукујте компресором у добро проветреним просторима; без бензина или других испарења растварача. Немојте рукувати компресором близу подручја прскања.

Када завршите:

Откачите црева

▲УПОЗОРЕЊЕ: Ризик од небезбедног рада

- Чврсто држите црево руком када га скидате како бисте спречили ударац црева. Губитак контроле над цревом може довести до повреде и оштећења имовине.
- Резервоар за ваздух садржи ваздух под високим притиском. Држите лице и друге делове тела даље од излаза одвода. Увек носите одобрене заштитне наочаре са бочном заштитом током испуштања јер отпацни могу бити избачени вама у лице.

1. Поставите прекидач за укључивање/аутоматско искључивање у положај „Off“ и извадите уложак батерије.

2. Окрените регулатор у смеру супротном од кретања казаљки на сату како бисте поставили излазни притисак на нулу.

3. Скините пнеуматски алат или прибор.

4. Отворите вентил за испуштање који се налази на доњем делу резервоара за ваздух. Притисак у резервоару би требало да буде испод 0,14 МПа (1,4 бара) приликом испуштања резервоара за ваздух.

5. Нагните резервоар тако да се вентил за испуштање нађе тачно испод и испустите резервоар.

▲УПОЗОРЕЊЕ: Ризик од пуцања

Нагните резервоар да бисте испустили садржај.

▲УПОЗОРЕЊЕ: Да бисте испустили резервоар, полагано отворите вентил за испуштање и нагните компресор како бисте испразнили акумулирану воду. Држите лице и очи даље од вентила за испуштање.

▲УПОЗОРЕЊЕ: ДОЋИ ЋЕ ДО КОНДЕНЗАЦИЈЕ ВОДЕ У РЕЗЕРВОАРУ ЗА ВАЗДУХ. АКО НЕ БУДЕ ИСПУШТЕНА, ВОДА ЋЕ ИЗАЗВАТИ КОРОЗИЈУ И ОСЛАБИТИ РЕЗЕРВОАР ЗА ВАЗДУХ ШТО ДОВОДИ ДО РИЗИКА ОД ПУЦАЊА РЕЗЕРВОАРА ЗА ВАЗДУХ.

ОБАВЕШТЕЊЕ: Ризик од оштећења имовине
Увек испустите воду из резервоара за ваздух. Вода може да садржи уље и рђу који могу да доведу до појаве мрља.

НАПОМЕНА: Ако је вентил за испуштање запушен, испустите сав ваздушни притисак. Вентил затим можете извадити, очистити, па вратити.

НАПОМЕНА: Компримовани ваздух генерише кондензат који се акумулира у резервоару, филтеру или другим деловима. Кондензат садржи уље за подмазивање и/или материје које могу бити предмет одређених прописа. Поштујте прописе у вашем региону приликом одлагања кондензата на отпад.

6. Након испуштања воде, затворите вентил за испуштање. Сада можете одложити компресор ваздуха.

▲УПОЗОРЕЊЕ: Правилно испустите резервоар за ваздух. Неправилно испуштање резервоара за ваздух може да резултира корозијом и могућим пуцањем резервоара. Пуцање резервоара може довести до повреда и оштећења имовине.

ОДРЖАВАЊЕ

▲УПОЗОРЕЊЕ: Никад не користите компресор ваздуха који необично ради.

Ако делује да компресор ваздуха необично ради, прави необичну буку или вибрације, одмах прекините његово коришћење и договорите поправку са овлашћеним сервисним центром компаније Makita.

▲УПОЗОРЕЊЕ: Користите само оригиналне заменске делове компаније Makita.

Заменски делови које није произвела компанија Makita могу да пониште гаранцију и изазову квар који доводи до повреде. Оригинални Makita делови су доступни код овлашћених продаваца.

▲УПОЗОРЕЊЕ: ЈЕДИНИЦА АУТОМАТСКИ ПРОЛАЗИ КРОЗ ЦИКЛУС КАДА ЈЕ НАПАЈАЊЕ УКЉУЧЕНО. КАДА РАДИТЕ НА ОДРЖАВАЊУ, МОЖЕТЕ БИТИ ИЗЛОЖЕНИ ИЗВОРИМА НАПОНА, КОМПРИМОВАНОМ ВАЗДУХУ ИЛИ ПОКРЕТНИМ ДЕЛОВИМА. МОЖЕ ДОЋИ ДО ПОВРЕДА. ПРЕ ОБАВЉАЊА РАДОВА НА ОДРЖАВАЊУ ИЛИ ПОПРАВЦИ, АЛАТ СЕ ИСКЉУЧУЈЕ И УЛОЖАК БАТЕРИЈЕ СЕ ВАДИ, А САВ ВАЗДУШНИ ПРИТИСАК СЕ ИСПУШТА.

▲ПАЖЊА: Пре него што почнете с прегледом или одржавањем алата, искључите алат и уклоните уложак батерије.

ОБАВЕШТЕЊЕ: Никад немојте да користите нафту, бензин, разређивач, алкохол и слична средства. Може доћи до губитка боје, деформације или оштећења.

БЕЗБЕДАН и ПОУЗДАН рад алата гарантујемо само ако поправке, свако друго одржавање или подешавање, препустите овлашћеном сервису компаније Makita или фабричком сервису, уз употребу оригиналних резервних делова компаније Makita.

Да бисте осигурали ефикасан рад и дужи радни век компресора ваздуха, потребно је припремити и пратити рутински распоред одржавања. Следећа процедура се примењује на јединицу у нормалном радном окружењу у ком ради свакодневно. По потреби, распоред треба изменити тако да одговара условима под којим се компресор користи. Измене ће зависити од сати рада и радног окружења. Компресорска јединица која је у екстремно прљавом и/или неповољном окружењу захтеваће већу учесталост свих провера за одржавање.

Редовно одржавање

1. Испустите воду из резервоара за ваздух, свих сепаратора влаге или регулатора филтера за ваздух.
2. Проверите да ли се јавља необична бука и/или вибрације.
3. Прегледајте филтер за ваздух, замените га по потреби.
4. Прегледајте да ли долази до цурења у цевима за ваздух и на спојевима и отклоните проблем по потреби. Сваке године рада или ако посумњате на проблем, проверите стање контролног вентила. Замените га ако је оштећен или истрошен.
5. Побрините се да сви завртњи, вијци и поклопци буду чврсто монтирани. Периодично проверавајте њихово стање.

▲УПОЗОРЕЊЕ: Побрините се да сви завртњи, вијци и поклопци буду правилно притегнути. Ако се вијчане плоче или поклопци олабаве, може доћи до повреда или оштећења имовине.

Препоручени интервал за преглед и одржавање

Прегледајте и одржавајте компресор у периоду као што је описано у следећој табели.

Део	Радња	Свакодневно (пре/након коришћења)	Седмично	Месечно	Квартално
Опште	Прегледајте да ли се јављају необична бука и вибрације	✓	-	-	-
	Очистите прљавштину и прашину сувим ваздухом.	-	✓	-	-
Цеви за ваздух и спојнице	Проверите да ли долази до цурења	✓	-	-	-
Резервоар за ваздух	Испустите сав ваздух и кондензацију из резервоара за ваздух. (отворите вентил за испуштање.)	✓	-	-	-
	Прегледајте да ли постоје огреботине, углубљења или цурења.	✓	-	-	-
	Прегледајте да ли постоји рђа, ситне рупице или друге несавршености које би могле да доведу до небезбедности уређаја.	-	-	-	✓
Завртњи и навртке	Прегледајте да ли су затегнути.	-	✓	-	-
Ручка	Обришите уље и маст.	-	✓	-	-
Притисак искључивања	Проверите и подесите.	-	✓	-	-
Филтер за ваздух	Очистите или замените по потреби.	-	-	✓	-

Подмазивање

Овај компресор ваздуха је опремљен пумпом која не захтева уље, а која омогућава дуготрајност и не захтева одржавање.

Складиштење

Пре него што одложите компресор ваздуха, уверите се да сте урадили следеће:

- Прегледајте одељке „ОДРЖАВАЊЕ“ И „РАД“ и обавите одржавање према потреби. Обавезно испустите воду из резервоара за ваздух.
- Заштитите црево за ваздух од оштећења (попут гажења ногом или возилом).

Складиштите компресор ваздуха на чистом и сувом месту.

РЕШАВАЊЕ ПРОБЛЕМА

Пре него што затражите поправку, најпре сами извршите преглед. Уколико наиђете на проблем који није објашњен у упутству, не покушавајте да расклопите алат.

Неисправно стање	Вероватан узрок (квар)	Отклањање квара
Компресор неће да ради.	Преостали капацитет батерије је превише мали.	Напуните уложак батерије.
	Покварен прекидач притиска.	Затражите поправку од свог локалног овлашћеног сервисног центра.
	Притисак у резервоару прекорачује притисак укључивања прекидача притиска.	Компресор ће се укључити када притисак у резервоару падне на притисак укључивања.
	Систем за аутоматско искључивање је радио.	Искључите компресор и уклоните уложак батерије. Поставите уложак батерије након што се компресор охлади.
	Мотор је у квару.	Затражите поправку од свог локалног овлашћеног сервисног центра.
Отпуштање сигурносног вентила	Притисак искључивања прекидача је превисок.	Затражите поправку од свог локалног овлашћеног сервисног центра.
	Сигурносни вентил је у квару.	Затражите поправку од свог локалног овлашћеног сервисног центра.
Рад система за аутоматско искључивање се понавља.	Лоша вентилација. Температура у просторији је превисока.	Преместите компресор у добро проветрени простор.
	Електрично преоптерећење.	Искључите компресор и сачекајте да се охлади; извадите и вратите уложак батерије.
	Мотор је у квару.	Затражите поправку од свог локалног овлашћеног сервисног центра.
Постоји континуирано цурење ваздуха након заустављања компресора.	Цеви за ваздух и спојнице су лабаве.	Проверите све спојеве раствором сапуна и воде и притегните их.
	Попустите или отворите вентил за испуштање.	Притегните/затворите вентил за испуштање.
	Цурење ваздуха из контролног вентила.	Затражите поправку од свог локалног овлашћеног сервисног центра.
Компресор континуирано ради	Филтер за ваздух је прљав.	Очистите филтер за ваздух или замените елемент филтера.
	Цеви за ваздух и спојнице су покварене	Проверите све спојеве и притегните их или замените.
	Попустите или отворите вентил за испуштање.	Притегните/затворите вентил за испуштање.
	Покварен прекидач притиска.	Затражите поправку од свог локалног овлашћеног сервисног центра.
	Прекомерна употреба ваздуха.	Смањите употребу ваздуха. Компресор можда није довољно велики за захтеве алата. Препоручујемо да компресори ваздуха раде са 50% радног циклуса или мање.
	Покварена пумпа компресора ваздуха (прстенови клипова су истрошени или су улазни/излазни вентили поломљени)	Затражите поправку од свог локалног овлашћеног сервисног центра.

ОПЦИОНИ ПРИБОР

▲УПОЗОРЕЊЕ: Уз ваш Makita алат описан у овом упутству препоручује се коришћење следећег Makita прибора или додатка. Коришћење другог прибора или додатка може да доведе до тешких телесних повреда.

▲УПОЗОРЕЊЕ: Makita прибор или додатке користите искључиво за наведене намене. Неправилна употреба прибора или додатка може да доведе до тешких телесних повреда.

Да бисте добили више детаља у вези са овим прибором, обратите се локалном сервисном центру компаније Makita.

- Црево за ваздух
- Makita оригинална батерија и пуњач

НАПОМЕНА: Поједине ставке на листи могу бити укључене у садржај паковања алата као стандардна опрема. Оне се могу разликовати од земље до земље.

ТЕХНИКАЛЫҚ СИПАТТАМАЛАРЫ

Үлгі:	AC001G
0,62 МПа кезіндегі л/мин (6,2 бар кезіндегі л/мин)	34 л/мин
Қосылу қысымы	0,72 МПа (7,2 бар)
Өшірілу қысымы	0,93 МПа (9,3 бар)
Шыққан максималды қысым	0,93 МПа (9,3 бар)
Тесік диаметрі x жүріс x саны	36 мм x 30 мм x 1
Мотордың бір минуттағы айналымы	6 000 мин ⁻¹
Баллон көлемі	7,6 л
Майлау	Сұйық майсыз
Номиналды кернеу	36 В - 40 В ТТ макс.
Габариттері (ұзындығы x ені x биіктігі)	302 мм x 434 мм x 382 мм
Таза салмағы	11,6 - 12,2 кг

- Зерттеу мен әзірлеудің үздіксіз бағдарламасына байланысты осы құжаттағы техникалық сипаттамалар ескертусіз өзгертілуі мүмкін.
- Техникалық сипаттамалары және аккумулятор картриджі әр елде әр түрлі болуы мүмкін.

Жарамды аккумулятор картриджі мен зарядтау құрылғысы

Аккумулятор картриджі	BL4020 / BL4025 / BL4040* / BL4050F* * : Ұсынылған аккумулятор
Зарядтау құрылғысы	DC40RA / DC40RB / DC40RC

- Жоғарыда берілген аккумулятор картридждері мен зарядтау құрылғыларының кейбірі сіздің тұрып жатқан жеріңізге байланысты қолжетімсіз болуы мүмкін.

⚠ ЕСКЕРТУ: Тек жоғарыда аталған Makita аккумулятор картридждері мен қуаттау құралдарын пайдаланыңыз. Аккумулятор картридждері мен қуаттау құралдарының басқа түрлерін пайдалансаңыз, зарақат алуыңыз және/немесе өрт шығуы мүмкін.

⚠ ЕСКЕРТПЕ: Аккумулятор картриджі мен қуаттау құрылғысы бірге жеткізілмейді.

Белгілер

Төменде жабдықта пайдаланылуы мүмкін белгілер көрсетілген. Пайдалану алдында олардың мағынасын түсініп алыңыз.

	Пайдалану жөніндегі нұсқаулықты оқып шығыңыз.
	Өте мұқият әрі абай болыңыз.
	Электр тогы соғуы мүмкін. Сақ болыңыз: компрессорда кез келген жұмысты орындау алдында, аккумулятор картриджін алып тастау керек.
	Жоғары температураларға байланысты қауіпті жағдай. Сақ болыңыз: компрессордың кей бөліктері қатты қызып кетуі мүмкін.
	Абайсызда іске қосылуға байланысты қауіпті жағдай. Назар аударыңыз: электр қуаты ажырап, кейін қайта қосылған жағдайда, компрессор автоматты түрде іске қосылуы мүмкін.
	Қорғайтын көзілдірік тағыңыз.



Қорғаныс құлаққабын киіңіз.



Тек Еуропа елдеріне арналған Жабдықта қауіпті құрамдастардың болуына байланысты, электрлік және электрондық жабдықтардың, аккумуляторлар мен батареялардың қалдықтары қоршаған ортаға және адам денсаулығына кері әсерін тигізуі мүмкін. Электрлік және электрондық құрылғыларды немесе батареяларды тұрмыстық қалдықтармен бірге тастауға болмайды! Электрлік және электрондық жабдықтардың қалдықтары және аккумуляторлар мен батареялар және аккумуляторлар мен батареялардың қалдықтары, сондай-ақ олардың ұлттық заңнамаға бейімделуі туралы Еуропалық директиваға сәйкес, электрлік жабдықтардың, батареялардың және аккумуляторлардың қалдықтары бөлек жиналуы және қоршаған ортаны қорғау ережелеріне сәйкес жұмыс істейтін тұрмыстық қалдықтарды жинау пунктіне жеткізілуі керек. Бұл жабдықта орналастырылған айқас сызықпен сызылған деңгелекті қоқыс жәшігінің белгісі арқылы көрсетіледі.



Кепілдік берілетін дыбыс қысымының деңгейі ЕО сыртқы шуыл бойынша директивасына сәйкес келеді. Кепілдік берілетін дыбыс қысымының деңгейі UKCA сыртқы шуыл бойынша директивасына сәйкес келеді.



Дыбыс қуатының деңгейі Австралияның NSW шуылды басқару туралы ережесіне сәйкес келеді

Шу

EN ISO 3744: 2010 стандартына сай анықталған стандартты А-өлшенген шу деңгейі:

Дыбыс қысымының деңгейі (L_{pA}) : 68 дБА

Дөлсіздік (K) : 2,5 дБА

Жұмыс кезінде шу деңгейі 80 дБА шамасынан асып кетуі мүмкін.

ЕСКЕРТПЕ: Шудың жарияланған таралу мән(дер) і стандартты сынау әдісіне сәйкес өлшенген және оны бір құралды екінші құралмен салыстыру үшін пайдалануға болады.

ЕСКЕРТПЕ: Жарияланған шуды сондай-ақ әсерді алдын ала бағалау үшін пайдалануға болады.

⚠️ ЕСКЕРТУ: Қорғаныс құлаққабын киіңіз.

⚠️ ЕСКЕРТУ: Электрлік құралды іс жүзінде пайдалану кезіндегі шудың таралу мәні құралдың пайдалану әдісіне, есіресе қандай дайындама өңделгеніне байланысты жарияланған мәнінен өзгеше болуы мүмкін.

⚠️ ЕСКЕРТУ: Іс жүзінде пайдалану кезіндегі әсерді бағалау негізінде операторды қорғау үшін қауіпсіздік шараларын анықтаңыз (құралдың өшірілген уақыты және бос жүріс уақытын қоса алғанда, іске қосылу уақыты сияқты барлық жұмыс циклдерін ескеру керек).

Сәйкестік туралы мәлімдеме

Тек Еуропа елдеріне арналған

Сәйкестік туралы мәлімдеме осы пайдалану жөніндегі нұсқаулықтың А қосымшасы ретінде қосылған.

ҚАУІПСІЗДІК ТЕХНИКАСЫНА ҚАТЫСТЫ МАҢЫЗДЫ НҰСҚАУЛАР

ОСЫ НҰСҚАУЛАРДЫ САҚТАП ҚОЙЫҢЫЗ.

⚠️ ЕСКЕРТУ:

- БҮЛ ӨНІМ ДҰРЫС ПАЙДАЛАНЫЛМАСА НЕМЕСЕ ТЕХНИКАЛЫҚ КҮТІМІ ДҰРЫС ЖАСАЛМАСА, АДАМДАР АУЫР ЖАРАҚАТ АЛУЫ ЖӘНЕ МҮЛІККЕ ЗАҚЫМ КЕЛУІ МҮМКІН.

- **ОСЫ ЖАБДЫҚТЫ ПАЙДАЛАНБАЙ ТҰРЫП, ЕСКЕРТУЛЕР МЕН ПАЙДАЛАНУ НҰСҚАУЛАРЫНЫҢ БАРЛЫҒЫН ОҚЫП ШЫҒЫҢЫЗ ЖӘНЕ ТҮСІНІП АЛЫҢЫЗ.**
- Бұл нұсқаулықты анықтамалық ақпарат алу және басқа тұлғаларға нұсқаулар беру үшін сақтаңыз. Компрессор мен пневматикалық құралдарды біреуге беретін болсаңыз, оларды сізден алатын адамдар тәжірибелі болуы тиіс. Оларға нұсқаулықты да беруді ұмытпаңыз.
- Алғаш рет пайдаланатын немесе тәжірибесі жоқ пайдаланушыларға көрсетіп үйрету керек. Балалардың немесе осы нұсқауларды оқымаған адамдардың компрессорды және пневматикалық құралдарды пайдалануына мүлде рұқсат беруге болмайды.

⚠️ ЕСКЕРТУ:

Жұмыс аймағындағы қауіпсіздік техникасы

- Жұмыс аймағы таза әрі жарық болуы керек. Ыбырсып жатқан немесе қараңғы аймақтарда жазатайым оқиғалар туындауы мүмкін.
- Компрессорды айналасында тез тұтанатын сұйықтықтар, газдар сияқты заттардан тұратын жарылу қаупі бар немесе шаңды орталарда пайдалануға болмайды. Компрессор шаң немесе газды тұтандыратын электр ұшқындарын шығарады.
- Пневматикалық құралды пайдаланған кезде, бөгде адамдар, балалар және келіп-кетушілер аулақ тұруы керек. Көңіліңіз басқа нәрселерге бөлініп кетсе, құралға ие бола алмай қалуыңыз мүмкін. Жұмыс аймағындағы басқа адамдарды жоңқа мен ұшқындар сияқты ұшатын ұсақ заттардан қорғаңыз. Қажет болса, бөгеттерді немесе қалқандарды орнатыңыз. Балаларды жұмыс аймағына мүлде кіргізуге болмайды.
- Бөлмедегі қолайлы температура +5 °C және +30 °C аралығында (ең көбі 0 °C және + 40 °C аралығында) болуы тиіс.

⚠️ ЕСКЕРТУ:

Қауіпті жұмысқа байланысты қатер

ОРЫН АЛУЫ МҮМКІН ЖАҒДАЙЛАР

Ауа компрессорын қауіпті түрде пайдалансаңыз, өзіңіз немесе басқа тұлғалар ауыр жарақат алуы мүмкін.

ОНЫҢ АЛДЫН АЛУ ТӘСІЛІ

- Осы нұсқаулықтағы барлық нұсқаулар мен ескертулерді қарап шығыңыз және түсініп алыңыз.
- Ауа компрессорының жұмысымен және басқару элементтерімен танысыңыз.
- Жұмыс аймағында адамдар, үй жануарлары және кедергілер болмауы тиіс.
- Балалар ауа компрессорынан міндетті түрде аулақ жүруі тиіс.

- Өнімді шаршап тұрғанда, алкоголь не дәрі қабылдаған кезде пайдалануға болмайды. Әрдайым сақ болыңыз. Көңіліңіз басқа нәрселерге бөлініп кетсе, құралға ие бола алмай қалуыңыз мүмкін.
- Бұл өнімнің қауіпсіздік техникасын елемегеу болмайды.
- Жұмыс аймағына өрт сөндіргішін орнатыңыз.
- Бөлшектері жетіспейтін, бұзылған немесе рұқсат етілмеген құралды пайдалануға болмайды.
- Пайдалану алдында, компрессорды қауіпсіз пайдалануға болатынын міндетті түрде тексеріңіз. Қозғалатын бөлшектер ығысып кетсе немесе қысылып қалса, бөлшек сынса немесе басқа функциялық ақау орын алса, компрессорды жөндеп пайдаланыңыз. Жазатайым оқиғалардың көбі өнімдерге дұрыс техникалық күтім көрсетілмегендіктен орын алады.

ЕСКЕРТУ:

Ауа баллонының жарылу қаупі



ОРЫН АЛУЫ МҮМКІН ЖАҒДАЙЛАР

Төмендегі жағдайлардың салдарынан баллон нашарлап, ЖАРЫЛУЫ ЖӘНЕ СІЗ НЕМЕСЕ БАСҚА ТҰЛҒАЛАР АУЫР ЖАРАҚАТ АЛУЫ МҮМКІН:

- Баллонда жиналған суды дұрыс ағызбасаңыз, баллон қабырғасын тот басады және ол жұқарады.
- Баллонды өзгерту немесе жөндеу әрекеті.
- Қысым ауыстырғышына, сақтандырғыш клапанға немесе баллондағы қысымды реттейтін кез келген басқа компонентке жасалған рұқсатсыз өзгертулер.

ОНЫҢ АЛДЫН АЛУ ТӘСІЛІ

- Ауа баллонын күнде немесе қолданған сайын босатып отырыңыз. Ауа баллоны ауа шығара бастаса, оның орнына дереу жаңасын орнатыңыз немесе компрессорды толығымен ауыстырыңыз.
- Ауа баллонын бұрғылауға, пісіруге немесе басқа жолмен өзгертуге болмайды, әйтпесе ол нашарлайды. Баллон жарылуы мүмкін. Орнына жаңа ауа баллонын орнатыңыз.
- Жабдық өндірушілерінің ұсыныстарын орындаңыз және қондырмалардың рұқсат етілген максималды қысым көрсеткішінен мүлде асырмаңыз. Компрессормен балалардың ойыншықтары, футбол, баскетбол доптары, т.с.с. аз қысымды заттарды мүлде үрлеуге болмайды.

ЕСКЕРТУ:

Қондырмалар мен керек-жарақтың жарылу қаупі



ОРЫН АЛУЫ МҮМКІН ЖАҒДАЙЛАР

- Пневматикалық құралдардың, бүріккіш пистолеттердің, пневматикалық керек-жарақтың, шиналардың және басқа үрлемелі заттардың көрсетілген қысымын асырып жіберсеңіз, олар жарылып немесе жан-жаққа ұшып, сізді және басқа тұлғаларды ауыр жарақаттауы мүмкін.
- Ауа компрессорының қауіпсіздік техникасы бойынша барлық ережелерге қоса, пневматикалық құрал өндірушісі ұсынған барлық қауіпсіздік техникасы ережелерін міндетті түрде сақтаңыз. Бұл ережені сақтасаңыз, ауыр жарақат алу қаупі азаяды.

ЕСКЕРТУ:

Шиналарды үрлеген кездегі қауіпті жағдай

ОРЫН АЛУЫ МҮМКІН ЖАҒДАЙЛАР

Шиналарды асыра үрлесеніз, ауыр жарақат алуыңыз және мүлікке зақым келуі мүмкін.

ОНЫҢ АЛДЫН АЛУ ТӘСІЛІ

- Әр пайдалану алдында, шинаның қысымын манометрмен тексеріңіз. Шиналарды үрлеп жатқанда, шинаның бүйірінде жазылған шинаның қысымын қарап тексеріңіз.

ЕСКЕРТПЕ: Ауа баллондары мен компрессорлар сияқты шиналарды үрлейтін жабдық шағын шиналарды немесе соған ұқсас нәрселерді өте жылдам үрлей алады. Берілетін ауаны шина қысымының деңгейіне тең немесе одан кем болатындай етіп реттеңіз. Асыра үрлеуге үшін, ауаны аздан беріп отырыңыз және манометр арқылы шинаның ауа қысымын жиі тексеріп тұрыңыз.

ЕСКЕРТУ:

Электр тогының соғу қаупі



ОРЫН АЛУЫ МҮМКІН ЖАҒДАЙЛАР

Ауа компрессоры электр қуатымен жұмыс істейді. Электр қуатымен жұмыс істейтін кез келген басқа құрылғы сияқты, оны дұрыс пайдаланбасаңыз, сізді электр тоғы соғуы мүмкін.

ОНЫҢ АЛДЫН АЛУ ТӘСІЛІ

- Осы өнімнің электрлік сымдарын ауыстыру немесе жөндеу жұмыстарын ұлттық және жергілікті электр-техникалық нормаларға сәйкес білікті сервистік персонал немесе лицензиясы бар электрші орындауы тиіс.
- Компрессорды сыртта жаңбыр жауып тұрғанда немесе ылғалды ортада мүлде пайдалануға болмайды.

- Компрессордың қалқандары немесе қақпақтары зақымдалған немесе шешілген болса, компрессорды мүлде пайдалануға болмайды.
- Электр тогының соғу қаупін азайту үшін құралды жаңбыр астында қалдырмаңыз. Іште сақтаңыз.
- Компрессорды жаңбырда немесе ылғалды жерлерде қалдыруға болмайды. Компрессорға су кірсе, ток соғу қаупі артады.
- Құбырлар, радиаторлар, пештер және тоңазытқыштар сияқты жерге қосылған беттерді ұстауға болмайды. Денеңіз жерге қосылған болса, электр тогының соғу қаупі жоғары болады.

⚠ ЕСКЕРТУ:

Жарылу немесе өрт шығу қаупі



ОРЫН АЛУЫ МҮМКІН ЖАҒДАЙЛАР

Компрессор іске қосылғанда немесе тоқтағанда, мотор мен қысым ауыстырғышында электрлік контактілердің ұшқын шығаруы қапыпты жағдай болып табылады. Компрессорды тұтанғыш булары бар ортада мүлде пайдалануға болмайды. Әйтпесе, сіз немесе басқа адамдар ауыр жарақат алуы мүмкін.

ОНЫҢ АЛДЫН АЛУ ТӘСІЛІ

- Компрессорды міндетті түрде жақсы желдетілетін, бензин немесе еріткіш булары жоқ жерде пайдаланыңыз.
- Жанғыш сұйықтықты жабық жерде пайдалануға болмайды.
- Бүрку аймағын міндетті түрде желдету керек.
- Бүрку барысында темекі шегуге және ұшқын немесе от шығатын жерге қарай шашуға болмайды.
- Компрессорлар бүрку аймағынан барынша алыс тұруы тиіс, бүрку аймағынан және барлық жанғыш материалдардан кемінде 6,1 м қашықтыққа қойыңыз.
- Жанғыш материалдарды компрессордан аулақ орналасқан қауіпсіз жерде сақтаңыз.

⚠ ЕСКЕРТУ:

Тыныс алуға қатысты қауіпті жағдайлар



ОРЫН АЛУЫ МҮМКІН ЖАҒДАЙЛАР

- Компрессордан шығатын сығылған ауамен тыныс алуға болмайды. Ауа ағынында көміртегі тотығы немесе басқа булар, не болмаса баллонның не басқа компоненттердің бөлшектері болуы мүмкін.
- Бояу, бояу еріткіштері, бояу кетіру құралдары, инсектицидтер, арамшөп жою құралдары, т.с.с. бүркілетін материалдардың құрамында зиянды булар мен улар болады.
- Компрессордың немесе бүркілген материалдардың буын жұтсаңыз, ауыр жарақат алуыңыз мүмкін.

ОНЫҢ АЛДЫН АЛУ ТӘСІЛІ

- Компрессордан шыққан ауаны тікелей немесе компрессорға қосылған тыныс алу құрылғысы арқылы мүлде жұтуға болмайды.
- Жел әсері бар желдету жүйесімен жабдықталған аймақта жұмыс істеніз.
- Бүркілетін материалдың жапсырмасында немесе қауіпсіздік төлқұжатында берілген қауіпсіздік техникасы нұсқауларын оқып шығыңыз және орынданыз. Жұмысыңызға пайдалануға арналған мақұлданған респираторды пайдаланыңыз.
- Бояған кезде, компрессорды ары-бері тасымаңыз.

⚠ ЕСКЕРТУ:

Шуға қатысты қауіпті жағдайлар

- Құлағыңызды шығатын шудан және жұмыс шуынан қорғау үшін құлақ қорғау құралдарын тағыңыз.

⚠ ЕСКЕРТУ:

Сығылған ауаға қатысты қауіпті жағдайлар



ОРЫН АЛУЫ МҮМКІН ЖАҒДАЙЛАР

Сығылған ауа ағыны жұмсақ тіндерге зақым келтіруі мүмкін және кірді, жоңқаны, бекітілмеген бөлшектерді және ұсақ заттарды жоғары жылдамдықта ұшырып, мүлкті зақымдауы немесе адамды жарақаттауы мүмкін.

ОНЫҢ АЛДЫН АЛУ ТӘСІЛІ

- Компрессорды пайдаланғанда немесе оған күтім жасағанда, міндетті түрде бүйірлері жабық мақұлданған қауіпсіздік көзілдірігін киіңіз.
- Шүмекті немесе бүркікті дененің ешбір бөлігіне, басқа адамдарға немесе жануарларға мүлде бағыттауға болмайды.
- Техникалық күтім жасау, құралдарды немесе керек-жарақты тағу алдында, компрессорды міндетті түрде өшіріп, ауа желісіндегі қысымды шығарыңыз.

⚠ ЕСКЕРТУ:

Қозғалмалы бөлшектерге қатысты қауіпті жағдайлар



ОРЫН АЛУЫ МҮМКІН ЖАҒДАЙЛАР

Қосу/автоматты өшіру ауыстырғышы "Қосулы/автоматты" түрінде болғанда, компрессор ауаны автоматты түрде айдайды. Компрессор істеп тұрғанда немесе электр желісіне қосылған кезде, жөндеу немесе техникалық күтім жұмыстарын жасасаңыз, қозғалатын бөлшектерге тиіп кетуіңіз мүмкін. Осы қозғалатын бөлшектер ауыр жарақаттауы мүмкін.

ОНЫҢ АЛДЫН АЛУ ТӘСІЛІ

- Қосу/автоматты өшіру ауыстырғышын міндетті түрде өшіріп, аккумулятор картриджін шығарып алыңыз. Содан кейін, кез келген техникалық күтім немесе жөндеу жұмысын бастамай тұрып, баллондағы және кез келген қондырмалардағы ауа қысымын шығарыңыз.
- Компрессордың қалқандары немесе қақпақтары зақымдалған немесе шешілген болса, компрессорды мүлде пайдалануға болмайды.
- Шашты, киімді және қолғапты қозғалмалы бөлшектерге жақындатуға болмайды. Кең киім, әшекей бұйымдар немесе ұзын шаш қозғалмалы бөлшектерге ілініп қалуы мүмкін.
- Ауа тесіктерін де қозғалмалы бөлшектер жауып қалуы мүмкін және олардан аулақ болу керек.

⚠ ЕСКЕРТУ:

Күйіп қалу қаупі

- Есіктер немесе қоршаулар ашық тұрғанда, тасымалы компрессорды пайдалануға болмайды!
- Ауа шланг тағылмай тұрып, кранды ашпаңыз!



ОРЫН АЛУЫ МҮМКІН ЖАҒДАЙЛАР

Компрессор басы немесе шығыс түтіктер сияқты ыстық бөлшектерге тиіп кетсеңіз, теріңіз қатты күйіп қалуы мүмкін.

ОНЫҢ АЛДЫН АЛУ ТӘСІЛІ

- Компрессор істеп тұрғанда немесе істеп болған бойда ыстық компоненттерін бірден ұстауға болмайды. Компрессор суығанша, қорғайтын қаптамаларының артына қол сұппаңыз немесе техникалық күтім жасамаңыз.
- Компрессорды міндетті түрде тұтқасынан ұстап жылжытыңыз немесе тасымалдаңыз.
- Компрессорды пайдаланған кезде және пайдаланған соң бір сағат бойы, цилиндр, цилиндр басы және ауа шығатын түтік сияқты қызып тұрған бөлшектерді ұстауға болмайды. Бұл бөлшектер қызып, күйдіруі мүмкін.

⚠ ЕСКЕРТУ:

Тасымалдау

- Компрессорды міндетті түрде тұтқадан ұстап пайдаланыңыз, көтеріңіз, жылжытыңыз немесе тасымалдаңыз. Ауа компрессорын шлангісінен тартуға немесе тасымалдауға болмайды. Одан компрессор және/немесе шланг зақымдалуы мүмкін.
- Компрессорды әрдайым дұрыс тасыңыз. Қате тасымалданған және көтерілген компрессор зақымдалуы мүмкін.
- Тарту күші кезіндегі максималды қиғаштық кемінде 30° болуы тиіс.
- Көлікпен тартуға болмайды.
- Компрессорды тұтанғыш, жарылғыш немесе эрозиялық жұмыс түрлеріне пайдалануға болмайды.

- Абайсызда іске қосылудың алдын алу тәсілі:

- компрессорды ұзақ жерге тасуға болмайды;
- ауа баллоны сығылған ауаға толып тұрғанда, компрессорды тасуға болмайды;
- көлік, саты немесе құрылыс сатысы сияқты қауіпті жағдайлардың алдын алыңыз.

Электрлік қауіпсіздік және аккумулятор қауіпсіздігі

1. Қауіпті ортада жұмыс істемеңіз. Құралды дымқыл немесе ылғалды жерлерде пайдаланбаңыз немесе жаңбырда қалдырмаңыз. Құралға су кірсе, ток соғу қаупі артады.
2. Абайсызда іске қосылуына жол бермеңіз. Құралды аккумулятор блогына жалғау, құралды көтеру немесе тасу алдында, ауыстырғышы өшірулі күйге қойылғанына көз жеткізіңіз. Құрылғыны тасығанда саусақ ауыстырғышта тұрса немесе ауыстырғышы қосылып тұрған құрылғы қуат көзіне қосылса, жазатайым оқиға орын алады.
3. Кез келген түзетулер жасау, керек-жарақты ауыстыру немесе құрылғыны сақтау алдында, аккумулятор блогын құрылғыдан ажыратыңыз. Осындай алдын алу шаралары құрылғының абайсызда іске қосылу қаупін азайтады.
4. Өндіруші көрсеткен зарядтау құрылғысымен ғана зарядтау керек. Бір аккумулятор блогына сәйкес келетін зарядтау құрылғысын басқа аккумулятор блогына пайдалану салдарынан өрт шығуы мүмкін.
5. Құрылғыларды тек көрсетілген аккумулятор блоктарымен пайдаланыңыз. Кез келген басқа аккумулятор блогын пайдалану салдарынан жарақат алуыңыз және өрт шығуы мүмкін.
6. Пайдаланылмаған аккумулятор блогына қағаз қыстырғыштар, тиындар, кілттер, шегелер, винттер сияқты металл заттар мен екі клемманың арасын қоса алатын басқа шағын металл заттарды жақындатуға болмайды. Аккумулятор клеммаларының қысқа тұйықталуы салдарынан күйіп қалуыңыз немесе өрт шығуы мүмкін.
7. Мақсатына сай пайдаланылмаған кезде, аккумулятордан сұйықтық ағуы мүмкін. Оны ұстауға болмайды. Байқаусызда ұстап қойсаңыз, сумен шайыңыз. Сұйықтық көзге кіріп кетсе, дәрігерге қаралыңыз. Аккумулятордан шыққан сұйықтық салдарынан тері тітіркенуі немесе күйіп қалуыңыз мүмкін.
8. Зақымдалған немесе өзгертілген аккумулятор блогын немесе құрылғыны пайдалануға болмайды. Зақымдалған немесе өзгертілген аккумуляторлар болжап білуге болмайтындай әрекет етіп, өрт шығаруы, жарылуы немесе жарақаттауы мүмкін.

9. Аккумулятор блогын немесе құрылғыны отқа күйдіруге немесе аса жоғары температурада пайдалануға болмайды. Отқа тисе немесе температура 130 °C-тан (265 °F) жоғары болса, жарылыс болуы мүмкін.
10. Зарядтауға қатысты нұсқаулардың барлығын орындаңыз және аккумулятор блогын немесе құрылғыны көрсетілген температура ауқымынан асыра зарядтамаңыз. Дұрыс зарядтамасаңыз немесе көрсетілген ауқымнан асатын температурада зарядтасаңыз, аккумулятор зақымдалуы және өрт шығу қаупі артуы мүмкін.
11. Құралды білікті маман жөндеуі, сондай-ақ тура сондай қосалқы бөлшектерді ғана пайдалануы тиіс. Осылайша өнімнің қауіпсіздігі сақталады.
12. Құрылғыны немесе аккумулятор блогын пайдалану және күтім көрсету нұсқауларында сипатталғаннан басқа жолмен өзгертуге немесе жөндеуге болмайды.
8. Құралды және аккумулятор блогын температурасы 50 °C-ден (122 °F) шамасынан асатын жерлерде сақтамаңыз және пайдаланбаңыз.
9. Аккумулятор блогы қатты зақымдалған немесе толығымен тозған болса да, оны отқа жақпаңыз. Аккумулятор блогы отта жарылып кетуі мүмкін.
10. Аккумулятор картриджін шегелеуге, кесуге, басуға, лақтыруға, құлатуға немесе оны қатты затпен соғуға болмайды. Бұл әрекеттер өрт, шамадан тыс қызу немесе жарылу жағдайларына алып келуі мүмкін.
11. Зақымдалған аккумуляторды пайдаланбаңыз.
12. Жинаққа кіретін литий-ионды аккумуляторлар денсаулыққа және қоршаған ортаға зиянды заттар заңнамасы талаптарына сәйкес қарастырылады. Коммерциялық тасымалдау үшін, мысалы, үшінші тараптар, экспедиторлар үшін қаптамада және таңбалауда арнайы талаптар сақталуы тиіс. Жіберілетін өнімді дайындау үшін қауіпті заттар бойынша сарапшы маманмен кеңесу керек. Сонымен қатар ұлттық ережелерді де толық қарап шығыңыз. Ашық түйіспелерді жауып, аккумуляторды қаптамаға қозғалмайтындай етіп орналастырыңыз.

Аккумулятор картриджіне арналған маңызды қауіпсіздік нұсқаулары

1. Аккумулятор картриджін пайдаланбас бұрын, (1) аккумулятордың зарядтау құрылғысындағы, (2) аккумулятордағы және (3) аккумуляторды пайдаланатын өнімдегі барлық нұсқаулар мен ескерту білгілерін оқып шығыңыз.
2. Аккумулятор картриджін бөлшектемеңіз немесе өз бетіңізше ашып жөндемеңіз. Ол өрт, шамадан тыс қызу немесе жарылу жағдайларына алып келуі мүмкін.
3. Егер аккумулятор картриджіңізді пайдалану уақыты бірталай қысқарған болса, пайдалануды дереу тоқтатыңыз. Бұл қызып кету, ықтимал күйіктер немесе тіпті жарылыс қаупін тудыруы мүмкін.
4. Егер электролит көзіңізге тиген болса, көзіңізді таза сумен шайыңыз және дереу медициналық көмекке жүгініңіз. Бұл көру қабілетінен айырылуға әкеп соқтыруы мүмкін.
5. Аккумулятор картриджіңізді жалғасуларын бір бірімен матастырмаңыз:
 - (1) Клеммаларды кез келген ток өткізгіш материалдарға тигізбеңіз.
 - (2) Аккумулятор картриджін ішінде шегелер, тиындар, т.б. басқа металл заттары бар контейнерде сақтамаңыз.
 - (3) Аккумулятор блогын суға салмаңыз немесе жаңбыр астында қалдырмаңыз.
 Аккумулятор түйіспелерінің тұйықталуы үлкен ток ағынының пайда болуына, қызып кетуге, ықтимал күйіктерге және тіпті бұзылуға себеп болуы мүмкін.
6. Бұл аккумулятор картриджінің жұмыс температурасы 0 °C және 40 °C (32 °F және 104 °F) аралығын құрайды.
7. Аккумулятор картриджін температурасы -20 °C (-4 °F) не одан кем болатын, не болмаса 40 °C (104 °F) не одан артық болатын жерлерде сақтауға болмайды.
13. Аккумулятор картриджін көдеге жаратқан кезде оны құралдан шығарып алып, қауіпсіз жерде көдеге жаратыңыз. Аккумуляторды көдеге жаратуға қатысты жергілікті ережелерді орындаңыз.
14. Аккумуляторларды тек Makita компаниясы көрсеткен өнімдермен бірге пайдаланыңыз. Аккумуляторларды үйлесімді емес өнімдерге орнату өртке, қызып кетуге, жарылысқа немесе электролит ағуына әкеп соқтыруы мүмкін.
15. Егер құрал ұзақ уақыт бойы пайдаланылмайтын болса, құралдағы аккумуляторды алып тастау керек.
16. Аккумулятор картриджін пайдалану кезінде және пайдаланғаннан кейін, ол қызып, күйкке немесе төмен температуралы күйкке өкелуі мүмкін. Ыстық аккумулятор картридждерімен жұмыс істегенде сақ болыңыз.
17. Құралдың клеммасын пайдаланғаннан кейін, оны бірден ұстамаңыз, ол күюге себеп болатындай ыстық болуы мүмкін.
18. Аккумулятор картриджінің клеммаларына, саңылауларына және ойықтарына жоңқа, шаң немесе кірдің тұрып қалуын болдырмаңыз. Бұл құралдың қызуына, тұтануына, жарылуына және батарея картриджінің істен шығуына өкеліп, күйік немесе жарақат алуға себеп болуы мүмкін.
19. Егер құрал жоғары вольтты электрлік қуат желілері жанында пайдалануға жарамды болмаса, аккумуляторлық картриджді жоғары вольтты электрлік қуат желілері жанында пайдаланбаңыз. Бұл құралдың немесе аккумулятор картриджінің істен шығуына немесе сынуына алып келуі мүмкін.

ОСЫ НҰСҚАУЛАРДЫ САҚТАҢЫЗ.

▲САҚ БОЛЫҢЫЗ: Тек түпнұсқа Makita аккумуляторларын пайдаланыңыз. Түпнұсқа емес Makita аккумуляторларын немесе өзгертілген аккумуляторларды пайдалану нәтижесінде өрт, жарақат алу немесе зақымдалуға себеп болатын аккумулятор жарылуына әкелуі мүмкін. Ол сондай-ақ Makita құралы мен зарядтау құрылғысы үшін Makita кепілдігінің күшін жояды.

Аккумулятордың максималды қызмет ету мерзімін сақтау бойынша кеңестер

1. Аккумулятор картриджін қуаты толығымен таусылмас бұрын зарядтаңыз. Электр құралының қуаты аз екендігін байқаған кезде, құрал жұмысын тоқтатып, аккумулятор картриджін зарядтаңыз.
2. Толығымен зарядталған аккумулятор картриджін ешқашан қайта зарядтамаңыз. Артық зарядтау аккумулятордың қызмет ету мерзімін қысқартады.
3. Аккумулятор картриджін 10 °C – 40 °C (50 °F – 104 °F) бөлме температурасында зарядтаңыз. Зарядтамас бұрын аккумулятор картриджін суытыңыз.
4. Аккумулятор картриджін пайдаланбаған уақытта оны құралдан немесе зарядтау құрылғысынан алып тастаңыз.
5. Егер аккумулятор картриджін ұзақ уақыт бойы (алты айдан артық) пайдаланбаған болсаңыз, оны зарядтаңыз.

Бөлшектердің сипаттамасы

► Сурет1

1	Ауа фильтрі (ауа кірісі)	2	Аккумулятор картриджі	3	Тасу тұтқасы	4	Қосу/автоматты өшіру ауыстырғышы
5	Реттеуіш	6	Шығыс қысымның манометрі	7	Ауа шығатын тесік (ішкі бұранда, 1/4 дюйм)	8	Тез алынатын муфта (елден елге өртүрлі болады)
9	Баллон манометрі	10	Сақтандырғыш клапан	11	Ағызү клапаны	12	Ауа баллоны

▲САҚ БОЛЫҢЫЗ: Міндетті түрде Makita өнімімен пайдалануға ұсынылған керек-жарақ пен қондырмаларды пайдаланыңыз. Өйтпесе, адам жарақаттануы мүмкін. Керек-жарақ пен қондырмаларды мақсаттарына сай пайдалану керек. Қандай да бір көмек қажет болса, тұрғылықты жеріңіздегі Makita сервистік орталығына хабарласыңыз.

Глоссарий

МПа (мегапаскаль): қысымның метрлік өлшем бірлігі. 1 мегапаскаль 10 барға тең.

Қосылу қысымы: мотор өшіп тұрғанда керек-жарақты немесе пневматикалық құралды пайдалану берсеңіз, ауа баллонындағы қысым азаяды. Баллондағы қысым төмендеп, белгілі деңгейге жеткенде, мотор автоматты түрде қайта іске қосылады. Қайта қосылған кездегі қысым "қосылу қысымы" деп аталады.

КІРІСПЕ

Негізгі ақпарат

Осы ауа компрессорының ұзақ уақыт бойы істеуге арналған және техникалық күтімді қажет етпейтін майсыз сорғысы бар. Компрессорды тиісті номиналды пневматикалық шеге қаққыштар мен степлерлерге пайдалануға болады. Бұл жұмыс түрлері үшін ауа қысымының реттеуіші қамтамасыз етілген.

Пайдалану мақсаты

Осы ауа компрессоры кәсіпқойлардың шеге қаққыштармен және степлерлермен фиништік жұмыстар орындауына арналған.

▲ЕСКЕРТУ: Компрессорды тиісті номиналды шеге қаққышпен немесе степлермен орындалатын жұмыстан басқа жұмыс түрлеріне пайдалануға болмайды. Компрессорды басқа жұмыс түрлеріне пайдалансаңыз, мүлікке зақым келуі және адам жарақаттануы мүмкін.

Ауаны реттеу және/немесе ылғал мен кірді кетіру функцияларын біріктіретін бөлек ауа трансформаторлары қажетінше пайдаланылуы керек.

▲ЕСКЕРТУ: Манометрді тек анықтама алу үшін пайдаланыңыз. Заттарды үрлеген кезде және одан кейін, калибрленген өлшеу жабдығымен ауа қысымын тексеріңіз.

Өшірілу қысымы: қосылған ауа компрессоры істей бастайды, ауа баллонында ауа қысымы көтеріле бастайды. Мотор ауа баллонындағы қысым белгілі деңгейге дейін көтерілгенде автоматты түрде өшеді, осылайша ауа баллоны есептелген қысымнан жоғары қысымнан қорғалады. Моторды өшіретін қысым "өшірілу қысымы" деп аталады.

Қабылдаған кездегі қарап тексеру

ЗАҚЫМ: әр ауа компрессоры жөнелту алдында мұқият сыналады және тексеріледі. Қате тасымалданса, компрессор зақымдалып, жұмысында ақаулар пайда болуы мүмкін. Жеткізілген бойда, жабдықта көзге көрініп-көрінейтін зақымдардың бар-жоғын тексеріп, осындай ақауларды түзету шығындарының алдын алыңыз. Бұл процедураны тасымалдау контейнерінің көрінетін зақым белгілерінің бар-жоғына қарамастан орындау керек. Бұл өнім сізге тікелей жөнелтілген болса, кез келген зақымды тасымалдаушыға хабарлаңыз және дереу тексеріс ұйымдастырыңыз.

Орнату және пайдаланып сынау процедуралары

Ауа компрессордың орны

Ауа компрессорын таза, құрғақ және жақсы желдетілетін жерге қойыңыз. Ауа фильтрінің ауа компрессорына жеткізілетін ауа мөлшерін азайта алатын кедергілері болмауы тиіс. Ауа компрессоры мен қабырға немесе ауа ағынына кедергі келтіретін басқа заттар арасында кемінде 305 мм қашықтық болуы тиіс. Ауа компрессорының басы мен қаптамасы дұрыс салқындататындай етіп жасалған. Ылғалдылық деңгейі жоғары болса, ауа шығатын тесік жалғағышына ауа фильтрін орнатып, артық ылғалды жоюға болады. Дұрыс орнату жолын ауа фильтрімен бірге жеткізілетін нұсқаулардан қараңыз. Ауа компрессорын тегіс жерге қойып, резеңке табандары жерге тиіп тұрғанына көз жеткізіңіз.

⚠️ЕСКЕРТУ: Құлау қаупі

ОРЫН АЛУЫ МҮМКІН ЖАҒДАЙЛАР

Ауа компрессоры үстелден, жұмыс орнынан немесе шатырдан құлауы мүмкін. Ондай жағдайда, компрессорға зақым келуі мүмкін және пайдаланушы ауыр жарақат алуы немесе мерт болуы мүмкін.

ОНЫҢ АЛДЫН АЛУ ТӘСІЛІ

Компрессор байқаусызда қозғалып кетпеуі үшін, компрессорды міндетті түрде орнықты және қауіпсіз жерде пайдаланыңыз. Компрессорды шатырда немесе басқа биік жерлерде мүлде пайдалануға болмайды. Биік жерлерде қосымша ауа шлангісін пайдаланыңыз.

Жұмыс температурасы

Бұл компрессордың жұмыс температурасы 0 °C және 40 °C аралығын құрайды.

⚠️САҚ БОЛЫҢЫЗ: Компрессорды 0 °C-тан төмен және 40 °C-тан жоғары температурада мүлде пайдалануға болмайды.

Жұмыс циклі

Makita компаниясы шығарған барлық ауа компрессорларын 50%-дан аспайтын жұмыс циклінде пайдаланған жөн. Яғни ауа компрессорының бір сағат ішінде ауаны 50%-дан артық айдауы қате пайдалану жағдайы болып есептеледі, себебі ауа компрессор қажетті ауа мөлшері бойынша сәйкес келмейді.

Түтіктер

Пластиктен немесе ПВХ-дан жасалған түтік сығылған ауамен пайдалануға арналмаған. Номиналды қысымға қарамастан, пластик түтік ауа қысымынан жарылуы мүмкін. Ауа тарату желілерінде тек металл түтікті пайдалану керек. Түтіктерді пайдалану қажет болса, ауа баллонының ауа шығатын тесігімен бірдей немесе одан үлкен түтікті пайдаланыңыз. Кішкентай түтіктер ауа ағынын шектейді. Түтіктің ұзындығы 30,5 м-ден артық болса, одан кейінгі өлшемі үлкен түтікті пайдаланыңыз. Жер асты түтіктерін қату сызығынан төмен көміңіз және конденсат жиналып, қатуы мүмкін қалталар арқылы түтік жүргізеңіз. Жер асты түтіктерін көмбей тұрып, ешбір құбыр буынынан ауа шығып тұрмағанына көз жеткізіңіз.

Аккумулятор қорғау жүйесі

Компрессордың аккумулятор қорғау жүйесі бар. Компрессор мен аккумулятордың қызмет ету мерзімін ұзарту үшін, бұл жүйе мотордың қуат көзін автоматты түрде өшіреді. Компрессор/аккумулятор төмендегі жағдайлардың біреуіне тап болса, компрессор жұмыс барысында автоматты түрде тоқтайды.

Тым көп күш түсуі

Компрессор/аккумулятор тым көп ток тартатындай етіп пайдаланылып жатыр. Бұл жағдайда, компрессорды өшіріңіз және компрессорға шамадан тыс күш түсірген жұмысты тоқтатыңыз. Содан кейін қайта іске қосу үшін компрессорды қосыңыз. Компрессор іске қосылмаса, аккумулятор қызып кеткен. Бұл жағдайда, компрессорды қайта іске қосудан бұрын, аккумуляторды суытып алыңыз.

Аккумулятордың төмен кернеуі

Аккумулятордың қалған қуаты тым аз және компрессор істемейді. Құралды қоссаңыз, мотор қайтадан іске қосылады, бірақ көп ұзамай тоқтайды. Бұл жағдайда аккумулятор картридждің шығарып, зарядтаңыз.

Басқа ақаулардан қорғау

Қорғау жүйесі компрессорды зақымдай алатын басқа себептерден де қорғап, құралдың автоматты түрде тоқтауына мүмкіндік береді. Компрессор уақытша тоқтатылғанда немесе жұмысы тоқтатылғанда, төмендегі әрекеттердің бәрін орындап, тоқтауға себеп болған жағдайларды жойыңыз.

1. Компрессорды өшіріп, сосын қайта қосыңыз.
2. Аккумуляторды зарядтаңыз немесе оның орнына зарядталған аккумулятор салыңыз.
3. Компрессор мен аккумуляторды суытыңыз.

Қорғау жүйесін қалпына келтіру арқылы жақсарту болмаса, Makita компаниясының жергілікті қызмет көрсету орталығына хабарласыңыз.

ПАЙДАЛАНУ

Аккумулятор картриджін орнату немесе алу

▲САҚ БОЛЫҢЫЗ: Аккумулятор картриджін орнатпас немесе алмас бұрын, әрдайым құралды өшіріңіз.

▲САҚ БОЛЫҢЫЗ: Аккумулятор картриджін орнатқан немесе алған кезде құралды және аккумулятор картриджін мықтап ұстаңыз. Құралды және аккумулятор картриджін мықтап ұстамау, олардың қолыңыздан сырғанап түсіп, нәтижесінде құралдың және аккумулятор картриджінің зақымдалуына және жарақат алуға әкеп соқтыруы мүмкін.

- **Сурет2:** 1. Қызыл индикатор 2. Түйме
3. Аккумулятор картриджі

Аккумулятор картриджін алу үшін картридждің алдыңғы жағындағы түймені сырғытып, оны құралдан сырғытып шығарып алыңыз.

Аккумулятор картриджін орнату үшін, аккумулятор картриджіндегі тілшені корпустағы ойықпен туралап, оны орнына сырғытып салыңыз. Сырт еткен дыбыс естілмейінше оны орнына итеріп салыңыз. Егер суретте көрсетілгендей қызыл индикатор көрініп тұрса, ол толығымен құлыпталмағанын білдіреді.

▲САҚ БОЛЫҢЫЗ: Аккумулятор картриджін әрдайым қызыл индикатор көрінбейтіндей етіп, толығымен орнатыңыз. Олай жасамаған жағдайда, ол құралдан кездейсоқ түсіп қалып, сізді немесе айналаңыздағы адамдарды жарақаттауы мүмкін.

▲САҚ БОЛЫҢЫЗ: Аккумулятор картриджін күштеп орнатпаңыз. Егер картридж жеңіл сырғымаса, демек ол дұрыс салынбаған.

Аккумулятордың қалған қуатын көрсету

Аккумулятордың қалған қуатын көрсету үшін аккумулятор картриджіндегі тексеру түймесін басыңыз. Индикатор шамдары бірнеше секунд жанып тұрады.

- **Сурет3:** 1. Индикатор шамдары 2. Тексеру түймесі

Индикатор шамдары			Қалған қуат
 Жанып тұру	 Өшірілуі	 Жыпылықтау	
			75% - 100%
			50% - 75%
			25% - 50%
			0% - 25%
			Аккумуляторды зарядтаңыз.
  ↑ ↓  			Аккумулятор ақаулы болуы мүмкін.

ЕСКЕРТПЕ: Қолдану жағдайларына және қоршаған ортаның температурасына қарай көрсеткіш нақты қуаттан біршама ерекшеленуі мүмкін.

ЕСКЕРТПЕ: Аккумулятордың қорғаныс жүйесі жұмыс істегенде, бірінші (шеткі сол жақ) индикатор шамы жыпылықтайды.

Жұмыс сипаттамасы

▲ЕСКЕРТУ: Шуға қатысты қауіпті жағдай

- **Құлағыңызды шығатын шудан және жұмыс шуынан қорғау үшін құлақ қорғау құралдарын тағыңыз.**

Ағызу клапаны

Ағызу клапаны ауа баллонының түбінде орналасқан және әр пайдаланудан кейін конденсатты ағызуға арналған.

Автоматты өшіру жүйесі

Компрессор әдеттегі өшірілу қысымына жеткенше автоматты түрде өшкен жағдайда:

1. Қосу/автоматты өшіру ауыстырғышын "Өшірулі" күйіне қойыңыз.
2. Аккумулятор картриджін шығарып алыңыз.
3. Компрессор суығанша (10 минуттай) күтіңіз.
4. Аккумулятор картриджін орнатыңыз.
5. Қосу/автоматты өшіру ауыстырғышын "Қосулы/автоматты" күйіне қойыңыз.

ҚОСУ/АВТОМАТТЫ - ӨШІРУ ауыстырғышы

Қысым ауыстырғышына автоматты түрде қуат берілуі үшін, осы ауыстырғышты қосулы (I) күйіне, ал компрессорды пайдаланып болғанда немесе компрессорды қараусыз қалдырғанда қуатты өшіру үшін, өшірулі (0) күйіне қойыңыз.

▲ЕСКЕРТУ: Пайдаланбаған кезде, қосу/автоматты өшіру ауыстырғышын міндетті түрде өшіріңіз (0).

▲САҚ БОЛЫҢЫЗ: Құралды тасығанда, қосу/автоматты өшіру ауыстырғышын өшіріңіз (0).

Ауа фильтрі (ауа кірісі)

Ауа фильтрі әрдайым таза болуы тиіс. Ауа фильтрін алып тастаған кезде компрессорды пайдалануға болмайды. Ауа фильтрі кір болса, компрессор толық қуатты істемейді. Компрессорды пайдалану алдында, міндетті түрде ауа фильтрінің таза екенін тексеріңіз. Кір болса, ауа фильтрін тазалаңыз немесе сузу элементін ауыстырыңыз.

Ауа компрессорының сорғысы

Ауаны сығу үшін, поршень цилиндр ішінде жоғары және төмен қозғалады. Төмен жүргенде, ауа кіргізу клапаны арқылы ішке ауа тартылады. Шығару клапаны жабық күйде қалады. Поршень жоғары жүргенде, ауа сығылады. Кіргізу клапаны жабылады және сығылған ауа шығару клапаны, шығыс түтік, кері клапан арқылы өтіп, ауа баллонына шығарылады. Компрессор ауа баллонындағы қысымды ауа шығатын тесікке болуға тиісті деңгейден асырмайынша, пайдалануға жарайтын ауа шықпайды.

Кері клапан

Ауа компрессоры істеп тұрғанда, кері клапан "ашық" болып, сығылған ауаның ауа баллонына кіруіне мүмкіндік береді.

Ауа компрессоры "өшірілу" қысымына жеткенде, кері клапан "жабылып", ауа қысымын ауа баллоны ішінде қалдырады.

Қысым ауыстырғышы

Ауа баллонындағы қысым зауытта орнатылған "қосылу" қысымына түскенде, қысым ауыстырғышы моторды автоматты түрде іске қосады. Ауа баллонындағы қысым зауытта орнатылған "өшірілу" қысымына жеткенде, ол моторды тоқтатады.

Сақтандырғыш клапан

Қысым ауыстырғышы ауа компрессорын "өшірілу" қысымында өшірмесе, сақтандырғыш клапан қысым ауыстырғышының "өшірілу" параметрінен сәл жоғары болатын, зауытта орнатылған қысымда "пайда болып", жоғары қысымнан қорғайды.

Шығыс қысымның манометрі

Шығыс қысымның манометрі реттеуіштің шығыс жағында бар ауа қысымын көрсетеді. Бұл қысымды реттеуіш басқарады және ол әрдайым баллондағы қысымнан кем немесе оған тең болады.

Баллон манометрі

Баллон манометрі баллондағы ауа қысымын көрсетеді.

Реттеуіш

Ауа баллонынан шығатын ауа қысымын реттеуіш тетігімен басқаруға болады. Қысымды арттыру үшін тетікті сағат тілі жүрісіне сай, ал қысымды азайту үшін сағат тілі жүрісіне қарсы бұраңыз. Қысым параметрін өзгерткен соң шамалы реттеу әрекеттерін қайта жасамау үшін, қажетті қысымды міндетті түрде қысымды арттырып орнатыңыз. Жоғары параметрден төмен параметрге түсірген кезде, алдымен қажетті қысымнан кем болатын қысымға түсіріңіз. Әр нақты керек-жарақтың ауа бойынша талаптарына қарай, керек-жарақты пайдаланып жатқанда, шығатын тесіктегі реттелетін ауа қысымын реттеу қажет болуы мүмкін.

Ауа шығатын тесік

Тұрақты қысымды пневматикалық құралда максималды шығыс қысымды пайдаланыңыз: 0,93 МПа (9,3 бар).

Сатылатын тез алынатын муфтаны пайдаланған кезде, оны екі кілттің көмегімен суретте көрсетілгендей ауа шығатын тесікке орнатыңыз.

► **Сурет4:** 1. Ауа шығатын тесік 2. Тез алынатын муфта 3. Кілт

ЕСКЕРТПЕ: Тез алынатын муфтаның ауа өткізбейтін тығыздамасы жоқ болса, тығыздауыш таспа сияқты тиісті шара қолданған жөн.

Іске қосуға арналған күнделікті тексеру тізімі

⚠ЕСКЕРТУ: Ауыстырғышымен қосылмайтын және өшірілмейтін электрлік құралды пайдалануға болмайды.

Ауыстырғышым басқарылмайтын кез келген электрлік құрал қауіпті болып табылады және жөнделуі тиіс.

Шлангілерді жалғау

⚠ЕСКЕРТУ: Қауіпті жұмысқа байланысты қатер

- Жалғаған кезде, шланг сабалап, жан-жаққа соғылмауы үшін, шлангіні қолыңызбен мықтап ұстаңыз. Шлангіге ие бола алмай қалсаңыз, адам жарақат алуы және мүлік зақымдалуы мүмкін.
- Ауа компрессорының қауіпсіздік техникасы бойынша барлық ережелерге қоса, шлангілердің өндірушісі ұсынған барлық қауіпсіздік техникасы ережелерін де міндетті түрде сақтаңыз. Бұл ережені сақтасаңыз, ауыр жарақат алу қаупі азаяды.

1. Ауа шлангісін немесе керек-жарақты орнату алдында, қосу/автоматты өшіру ауыстырғышы тиегінің "Өшірілу" күйіне орнатылғанын, аккумулятордың шығарылғанын және ауа реттеуішінің немесе тоқтатқыш клапанның жабылғанын тексеріңіз.
2. Шланг пен керек-жарақты орнатыңыз. Ауа қысымы тым көп болса, жарылу қаупі пайда болады. Пневматикалық құралдар мен керек-жарақ өндірушісінің максималды қысым көрсеткішін қараңыз. Реттеуіштің шығыс қысымы ешбір жағдайда ең жоғары қысым көрсеткішінен аспауы тиіс.

НАЗАР САЛЫҢЫЗ: 0,7 МПа (7 бар) шамасынан асатын ауа қысымын пайдаланған жөн. Ауа жеткізетін түтіктердің сым арқан сияқты сақтандырғыш сым болуы тиіс.

3. Аккумулятор картриджді орнатыңыз және Қосу/автоматты - өшіру ауыстырғышын "Қосу/автоматты" күйіне орнатып, баллондағы қысымды арттырыңыз. Баллондағы қысым "өшірілу" қысымына жеткенде, мотор тоқтайды.
4. Реттеуішті сағат тілінің жүрісіне сай бұрап ашыңыз. Реттеуішті реттеп, дұрыс қысым параметрін орнатыңыз. Компрессор пайдалануға дайын болады.
5. Ауа компрессорын міндетті түрде жақсы желдетілетін, бензин немесе басқа еріткіш булары жоқ жерлерде пайдаланыңыз. Компрессорды бүркілетін жердің жанында пайдалануға болмайды.

Шлангілерді ажырату

⚠️ЕСКЕРТУ: Қауіпті жұмысқа байланысты қатер

- Ажыратқан кезде, шланг сабалап, жан-жаққа соғылмауы үшін, шлангіні қолыңызбен мықтап ұстаңыз. Шлангіге ие бола алмай қалсаңыз, адам жарақат алуы және мүлік зақымдалуы мүмкін.
- Ауа баллондарында қысымы жоғары ауа бар. Жүзіңіз бен басқа дене мүшелерін ағызу тесіктеріне жақындатпаңыз. Ағызған кезде, міндетті түрде бүйірі жабық, мақұлданған қорғайтын көзілдірік тағыңыз, себебі ұсақ бөлшектер жүзіңізге ұшуы мүмкін.

1. Қосу/автоматты - өшіру ауыстырғышын "Өшірулі" күйіне қойып, аккумулятор картриджін шығарып алыңыз.
2. Шығыс қысымды нөлге орнату үшін, реттеуішті сағат тілі жүрісіне қарсы бұраңыз.
3. Пневматикалық құралды немесе керек-жарақты шешіп алыңыз.
4. Ауа баллонының төменгі бөлігіндегі ағызу клапанын ашыңыз. Ауа баллонын ағызған кезде, баллондағы қысым 0,14 МПа (1,4 бар) шамасынан кем болуы керек.
5. Баллонды ағызу клапаны төменде болатындай етіп еңкейтіп, босатыңыз.

⚠️ЕСКЕРТУ: күйіп қалу қауіпі

Ішіндегісін ағызу үшін баллонды еңкейтіңіз.

⚠️ЕСКЕРТУ: Баллонды ағызу үшін, ағызу клапанын баяу ашып, компрессорды еңкейтіп жиналған суды ағызыңыз. Жүзіңіз бен көзіңізді ағызу клапанына жақындатпаңыз.

⚠️ЕСКЕРТУ: АУА БАЛЛОНЫНА КОНДЕНСАТ ЖИНАЛАДЫ. ОНЫ АҒЫЗБАСАҢЫЗ, ТОТ БАСАДЫ ЖӘНЕ АУА БАЛЛОНЫ НАШАРЛАП, ЖАРЫЛУЫ МҮМКІН.

НАЗАР САЛЫҢЫЗ: Мүліктің зақым алу қауіпі
Ауа баллонындағы суды міндетті түрде ағызу керек. Судың құрамында май мен тот болуы мүмкін. Олардан дақтар пайда болуы мүмкін.

ЕСКЕРТПЕ: Ағызу клапаны бітеліп қалса, бүкіл ауа қысымын шығарыңыз. Осыдан кейін клапанды шығарып, тазалауға және қайта орнатуға болады.

ЕСКЕРТПЕ: Сығылған ауадан баллонда, фильтрде немесе басқа бөлшектерде жиналатын конденсат пайда болады. Конденсат құрамында май және/немесе қолданысы нормалармен реттелуі мүмкін заттар бар. Конденсатты еліңіздегі қоқысқа тастау ережелеріне сай тастаңыз.

6. Суды ағызып болған соң, ағызу клапанын жабыңыз. Ауа компрессорын енді сақтап қояға болады.

⚠️ЕСКЕРТУ: ауа баллонын дұрыс ағызу керек. Ауа баллонын дұрыстап ағызбасаңыз, коррозия пайда болуы және баллон жарылуы мүмкін. Баллон жарылса, адам жарақаттануы және мүлік зақымдалуы мүмкін.

ТЕХНИКАЛЫҚ ҚЫЗМЕТ КӨРСЕТУ

⚠️ЕСКЕРТУ: Әдеттегідей істеп тұрмаған ауа компрессорын пайдалануға болмайды.

Ауа компрессоры әдеттегідей істемей, оғаш дыбыстар немесе діріл шығаратын болса, оны пайдалануды дереу тоқтатып, Makita компаниясының уәкілетті сервистік орталығына апарып жөндетіңіз.

⚠️ЕСКЕРТУ: Makita бөлшектерінің түпнұсқасын ғана пайдаланыңыз.

Makita компаниясы шығармаған бөлшектерді пайдалансаңыз, кепілдігіңіздің күші жойылып, құрал істен шығуы және адамдар жарақат алуы мүмкін. Makita бөлшектерінің түпнұсқасын уәкілетті дилерден алуға болады.

⚠️ЕСКЕРТУ: ҚУАТ ҚОСЫЛУЫ ТҰРҒАНДА, ҚҰРЫЛҒЫ ЦИКЛДІ АВТОМАТТЫ ТҮРДЕ ҚОСАДЫ. ТЕХНИКАЛЫҚ КҮТІМ ЖАСАҒАН КЕЗДЕ, СІЗДІ ТОҚ СОҒУЫ, СЫҒЫЛҒАН АУА СІЗГЕ ҮРЛЕНУІ НЕМЕСЕ ҚОЗҒАЛАТЫН БӨЛІКТЕРГЕ ТИІП КЕТУІҢІЗ МҮМКІН. АДАМ ЖАРАҚАТ АЛУЫ МҮМКІН. КЕЗ КЕЛГЕН ТЕХНИКАЛЫҚ КҮТІМ НЕМЕСЕ ЖӨНДЕУ ЖҰМЫСЫН ОРЫНДАУ АЛДЫҢДА. ҚҰРАЛДЫ ӨШІРУ, АККУМУЛЯТОР КАРТРИДЖІ ШЫҒАРЫП, АУА ҚЫСЫМЫН ШЫҒАРУ КЕРЕК.

⚠️САҚ БОЛЫҢЫЗ: Тексеру немесе техникалық қызмет көрсету жұмыстарын жүргізуге әрекеттенбес бұрын, әрдайым құралдың өшірулі екендігіне және аккумулятор картриджінің алынғанына көз жеткізіңіз.

НАЗАР САЛЫҢЫЗ: Бензинді, бензолды, сұйылтқышты, спиртті немесе соған ұқсас заттарды мүлде пайдалануға болмайды. Нәтижесінде құрал түссізденуі, деформацияға ұшырауы немесе жарылуы мүмкін.

Өнімнің ҚАУІПСІЗДІГІ мен СЕНІМДІЛІГІН қамтамасыз ету үшін, жөндеу жұмыстары, кез келген басқа техникалық қызмет көрсету немесе реттеу әрдайым Makita қосалқы бөлшектерін пайдалану арқылы Makita компаниясының өкілетті немесе зауыттық қызмет көрсету орталықтары тарапынан орындалуы керек.

Ауа компрессоры тиімді жұмыс істеуі және оның қызмет ету мерзімін ұзарту үшін, жүйелі жөндеу жоспарын әзірлеу және сақтау қажет. Келесі процедура қалыпты жұмыс ортасында күнде істейтін құрылғыға арналған. Қажет болса, жоспарды компрессордың пайдаланылу жағдайларына сәйкес өзгерту керек. Өзгерістер жұмыс уақытына және жұмыс ортасына байланысты болады. Өте кір және/немесе агрессивті ортада пайдаланылатын компрессорлардың барлық техникалық тексерістерін жиірек орындау керек болады.

Техникалық күтім кестесі

1. Ауа баллонындағы, барлық ылғал белгіштердегі немесе ауа фильтрі реттеуіштеріндегі суды ағызыңыз.
2. Әдеттен тыс шудың және/немесе дірілдің бар-жоғын тексеріңіз.
3. Ауа фильтрін қарап тексеріңіз. Қажет болса, ауыстырыңыз.

4. Ауа түтіктері мен біріккен жерлердің ауа шығарып тұрмағанын тексеріп, қажет болса, жөндеңіз. Пайдаланылған жыл сайын немесе проблема бар деген күмән пайда болса, кері клапанның күйін тексеріңіз. Зақымдалған немесе тозған болса, ауыстырыңыз.
5. Барлық винттер, болттар және қақпақтар мықтап бекітілген болуы тиіс. Олардың күйін мерзімді түрде тексеріп отырыңыз.

⚠️ЕСКЕРТУ: Барлық винттер, болттар және қақпақтар мықтап бұралған болуы тиіс. Винттер, пластиналар немесе қақпақтар босап кетсе, адам жарақаттануы немесе мүлік зақымдалуы мүмкін.

Қарап тексерудің және техникалық күтім жасаудың ұсынылған интервалы

Компрессорды келесі кестеде сипатталған мерзімде тексеріп, техникалық күтімін жасаңыз.

Бөлшек	Әрекет	Күнде (пайдаланудан бұрын/кейін)	Апта сайын	Ай сайын	Тоқсан сайын
Толық	Әдеттен тыс шу мен дірілдің бар-жоғын тексеру	✓	-	-	-
	Құрғақ ауамен кір мен шаңды кетіру.	-	✓	-	-
Ауа түтіктері мен біріккен жерлер	Ауа шығарып тұрмағанын қарап тексеру	✓	-	-	-
Ауа баллоны	Бүкіл ауаны шығарып, ауа баллонындағы конденсатты ағызу (ағызу клапанын ашу)	✓	-	-	-
	Сызаттардың, кетіктердің немесе ауа шығарып тұрған жерлердің бар-жоғын тексеру.	✓	-	-	-
	Тот басқан, тесілген жерлердің немесе оның қауіпті ете алатын басқа ақаулардың бар-жоғын қарап тексеріңіз.	-	-	-	✓
Винттер және гайкалар	Ауа өткізбейтінін тексеріңіз.	-	✓	-	-
Тұтқа	Сұйық май мен жағармайды сүртіп кетіру.	-	✓	-	-
Өшірілу қысымы	Тексеру және реттеу.	-	✓	-	-
Ауа фильтрі	Қажет болса, тазалау немесе ауыстыру.	-	-	✓	-

Майлау

Осы ауа компрессорының ұзақ уақыт бойы істеуге арналған және техникалық күтімді қажет етпейтін майсыз сорғысы бар.

Сақтау

Ауа компрессорын сақтап қою алдында, келесі әрекеттерді орындау керек:

- "ТЕХНИКАЛЫҚ КҮТІМ" және "ПАЙДАЛАНУ" бөлімдерін қарап шығыңыз және қажетінше техникалық күтім жасаңыз. Ауа баллонындағы суды ағызуды ұмытпаңыз.
- Ауа шлангісін зақымнан (мысалы, басылып кетуден немесе үстінен жүруден) қорғаңыз.

Ауа компрессорын таза және құрғақ жерде сақтаңыз.

АҚАУЛЫҚТАРДЫ ЖОЮ

Жөндету алдында, өзіңіз қарап тексеріңіз. Нұсқаулықта сипатталмаған мәселеге тап болсаңыз, құралды бөлшектемеңіз.

Ақаулы күйі	Ықтимал себебі (ақаулық)	Шешім
Компрессор істемейді.	Аккумулятордың қалған қуаты тым аз.	Аккумулятор картриджін зарядтаңыз.
	Қысым ауыстырғышының ақауы бар.	Тұрғылықты жеріңіздегі сервистік орталыққа хабарласып жөндетіңіз.
	Баллондағы қысым қысым ауыстырғышының қосылу қысымынан асып тұр.	Баллондағы қысым қосылу қысымына дейін түскенде, компрессор қосылады.
	Автоматты өшіру жүйесі іске қосылды.	Компрессорды өшіріңіз және аккумулятор картриджін шығарып алыңыз. Компрессор суыған соң, аккумулятор картриджін орнатыңыз.
Сақтандырғыш клапан іске қосылды	Мотордың ақауы бар.	Тұрғылықты жеріңіздегі сервистік орталыққа хабарласып жөндетіңіз.
	Қысым ауыстырғышының өшірілу қысымы тым жоғары.	Тұрғылықты жеріңіздегі сервистік орталыққа хабарласып жөндетіңіз.
Автоматты өшіру жүйесі қайта-қайта іске қосылады.	Сақтандырғыш клапанның ақауы бар.	Тұрғылықты жеріңіздегі сервистік орталыққа хабарласып жөндетіңіз.
	Желдету қызметі нашар. Бөлме температурасы тым жоғары.	Компрессорды жақсы желдетілетін жерге апарып қойыңыз.
	Электрлік тізбектің шамадан тыс жүктелуі.	Компрессорды өшіріп, суытыңыз. Аккумулятор картриджін шығарып, қайта салыңыз.
Компрессор тоқтаған соң, үзбей ауа шығып тұр.	Мотордың ақауы бар.	Тұрғылықты жеріңіздегі сервистік орталыққа хабарласып жөндетіңіз.
	Ауа түтіктері мен біріккен жерлер босап кеткен.	Барлық қосылысты сабынды сумен тексеріп, бұрап тартыңыз.
	Ағызу клапаны бос немесе ашық.	Ағызу клапанын бұрап тартыңыз/жабыңыз.
Компрессор үзбей істеп тұр	Кері клапанынан ауа шығып тұр.	Тұрғылықты жеріңіздегі сервистік орталыққа хабарласып жөндетіңіз.
	Ауа фильтрі кір.	Ауа фильтрін тазалаңыз немесе сүзу элементін ауыстырыңыз.
	Ауа түтіктері мен біріккен жерлердің ақауы бар	Барлық қосылысты тексеріп, бұрап тартыңыз немесе ауыстырыңыз.
	Ағызу клапаны бос немесе ашық.	Ағызу клапанын бұрап тартыңыз/жабыңыз.
	Қысым ауыстырғышының ақауы бар.	Тұрғылықты жеріңіздегі сервистік орталыққа хабарласып жөндетіңіз.
	Ауаның тым көп шығыны.	Ауа шығынын азайтыңыз. Компрессордың үлкендігі құрал талабына сай келмеуі мүмкін. Ауа компрессорларын 50% немесе одан кем жұмыс режимінде пайдаланған жөн.
Ауа компрессоры сорғысының ақауы бар (поршень сақиналары тозған немесе кіріс/шығыс клапандар бүлінген)	Тұрғылықты жеріңіздегі сервистік орталыққа хабарласып жөндетіңіз.	

ҚОСЫМША КЕРЕК-ЖАРАҚТАР

⚠️ЕСКЕРТУ: Бұл Makita керек-жарақтары мен қондырмаларын осы нұсқаулықта көрсетілген Makita құралымен бірге пайдаланған жөн. Басқа керек-жарақтар мен қондырмаларды пайдалану ауыр жарақаттарға әкелуі мүмкін.

⚠️ЕСКЕРТУ: Makita керек-жарағын немесе қондырмасын тек мақсатына сәйкес пайдаланыңыз. Керек-жарақтар мен қондырмаларды дұрыс пайдаланбау ауыр жарақаттарға әкелуі мүмкін.

Осы керек-жарақтар туралы қосымша мәлімет алу үшін көмек қажет болса, жергілікті Makita қызмет көрсету орталығына хабарласыңыз.

- Ауа шлангісі
- Makita түпнұсқа аккумуляторы және зарядтау құрылғысы

ЕСКЕРТПЕ: Тізімдегі кейбір элементтер стандартты керек-жарақтар ретінде құралдың қаптамасында болуы мүмкін. Олар елге байланысты әртүрлі болуы мүмкін.

Makita Europe N.V. Jan-Baptist Vinkstraat 2,
3070 Kortenberg, Belgium

Makita Corporation 3-11-8, Sumiyoshi-cho,
Anjo, Aichi 446-8502 Japan

www.makita.com

AC001G-AT8-SE9-
EE10-RU3-2206
EN, PL, HU, SK,
CS, UK, RO, DE,
SV, NO, FI, DA,
LV, LT, ET, RU, SL,
SQ, BG, HR, MK,
SR, KK
20220715