

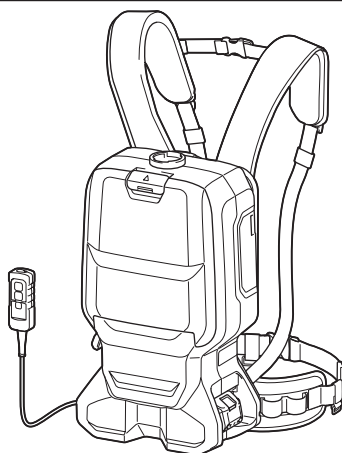

EN	Cordless Backpack Vacuum Cleaner	INSTRUCTION MANUAL	10
PL	Akumulatorowy odkurzacz plecakowy	INSTRUKCJA OBSŁUGI	19
HU	Vezeték nélküli háti porszívó	HASZNÁLATI KÉZIKÖNYV	28
SK	Plecniakový akumulátorový vysávač	NÁVOD NA OBSLUHU	37
CS	Akumulátorový vysavač v brašně na záda	NÁVOD K OBSLUZE	46
UK	Ранцевий акумуляторний пилосос	ІНСТРУКЦІЯ З ЕКСПЛУАТАЦІЇ	55
RO	Aspirator fără cablu de tip rucsac	MANUAL DE INSTRUCȚIUNI	65
DE	Akku-Rucksackstaubsauger	BETRIEBSANLEITUNG	75

## DVC660

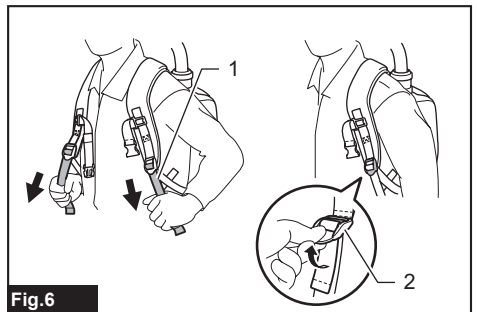

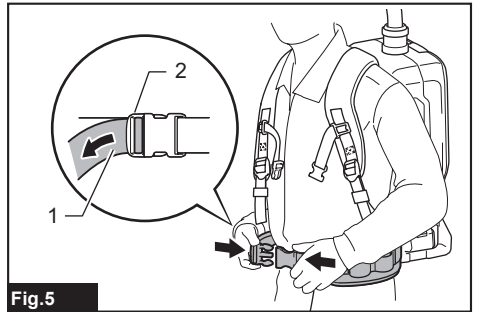
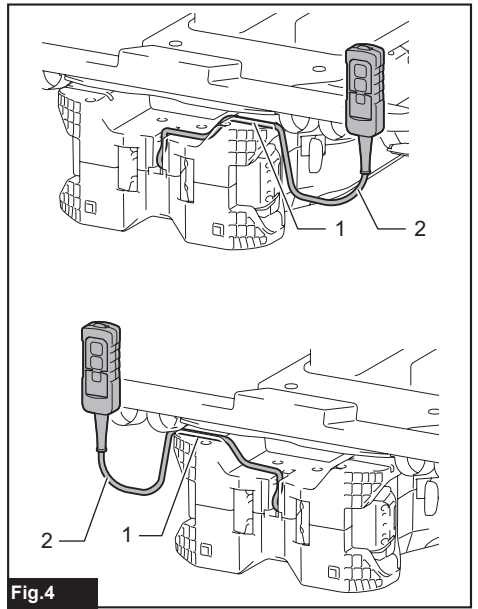
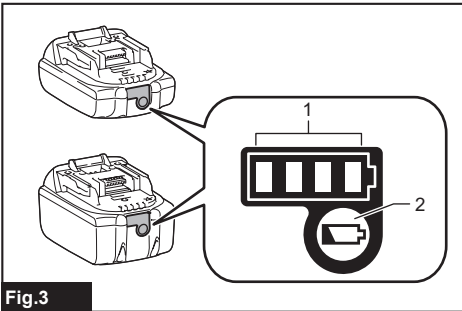
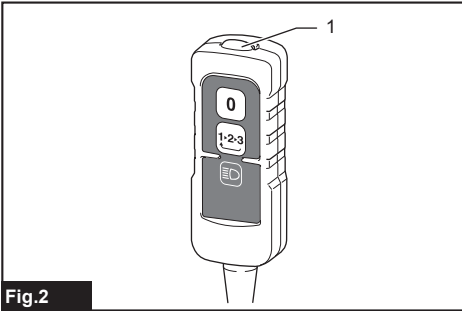
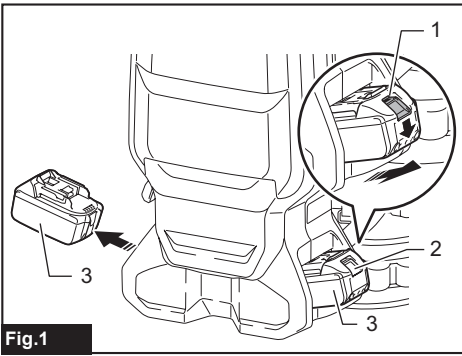

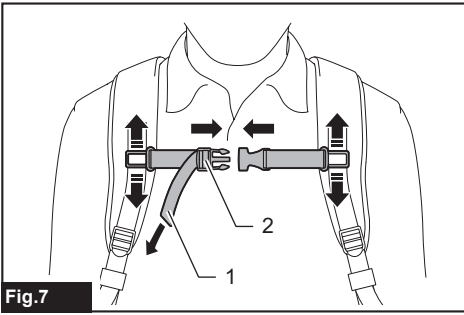

Fig.7

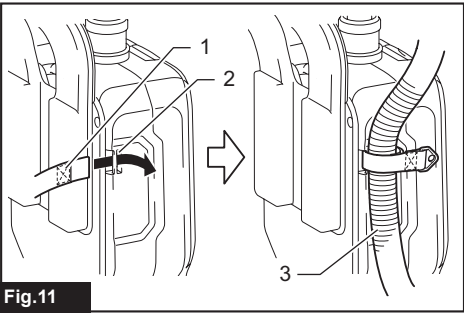

Fig.11

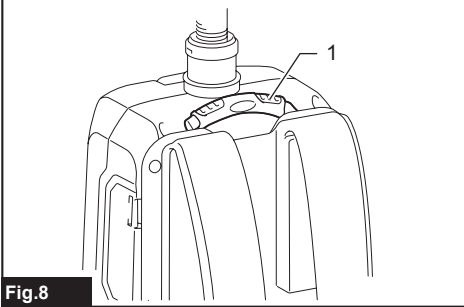

Fig.8

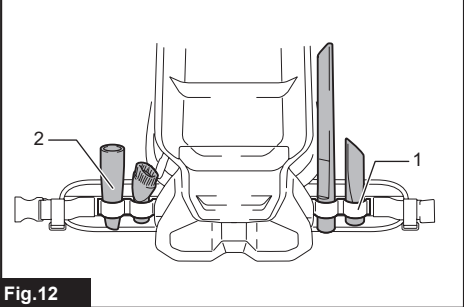

Fig.12

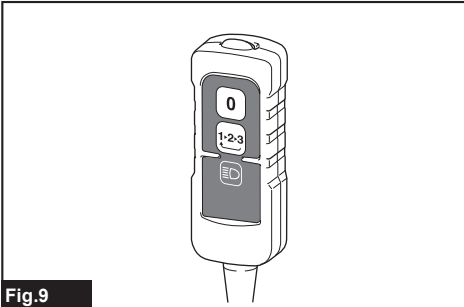

Fig.9

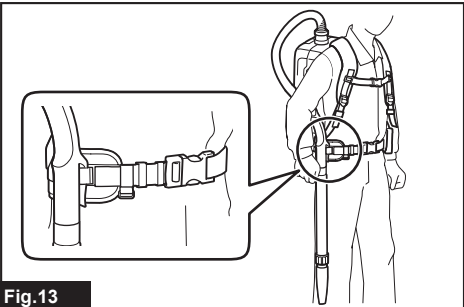

Fig.13

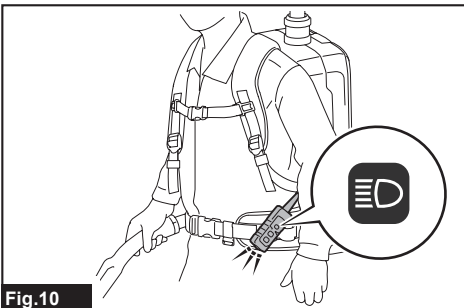

Fig.10

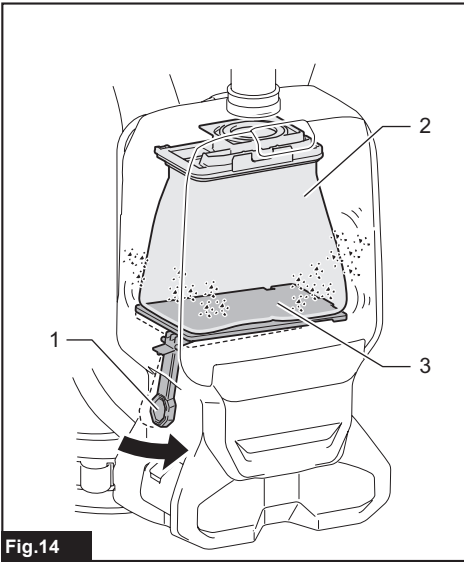

Fig.14

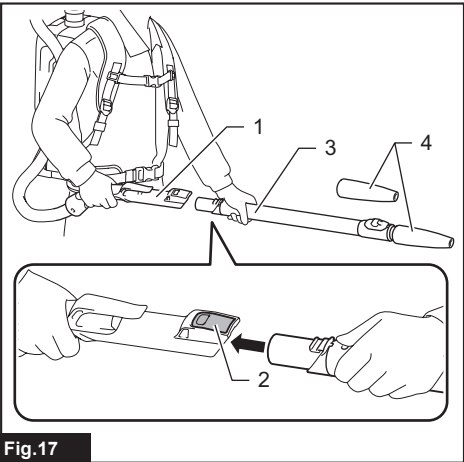

Fig.17

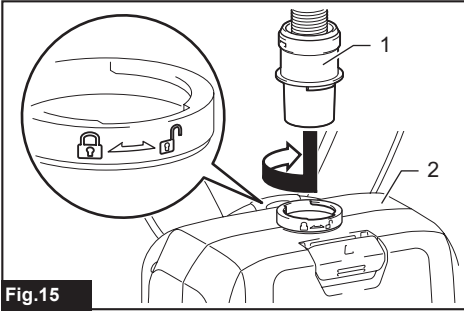

Fig.15

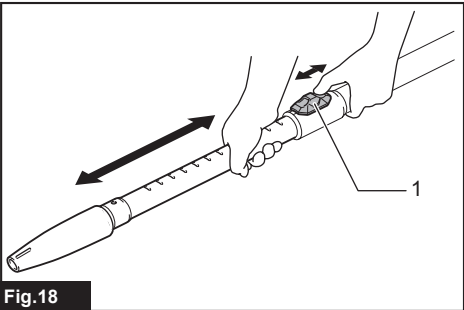

Fig.18

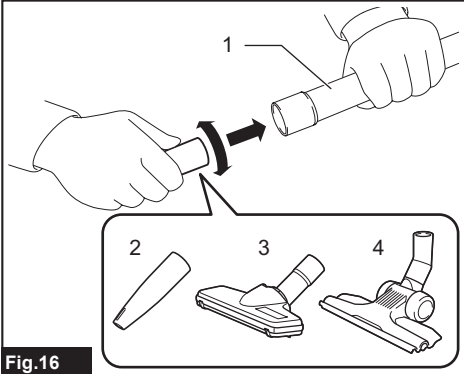

Fig.16

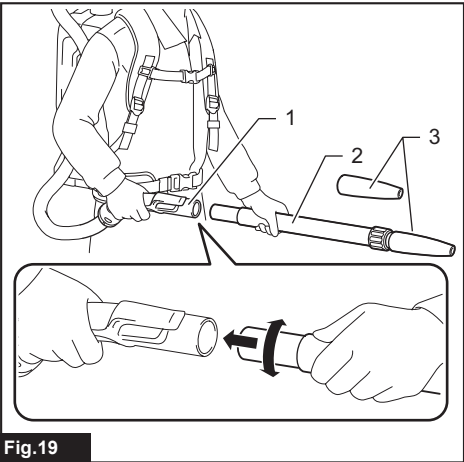

Fig.19



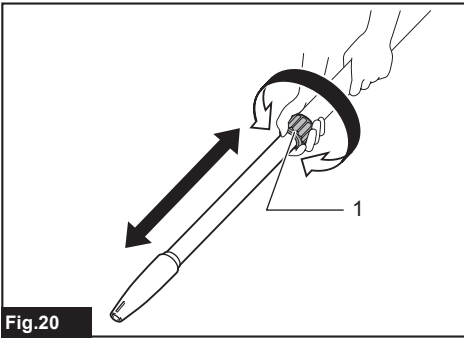

Fig.20

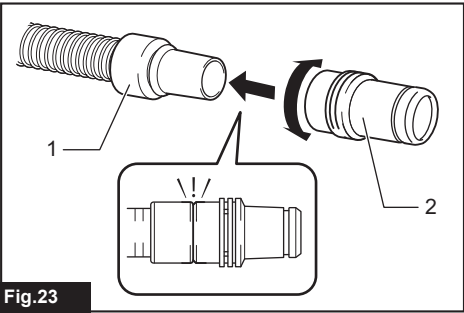

Fig.23

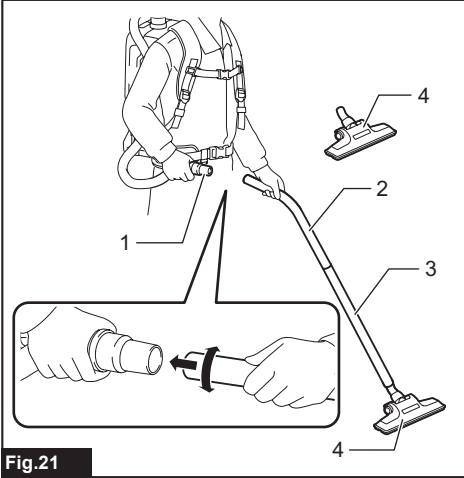

Fig.21

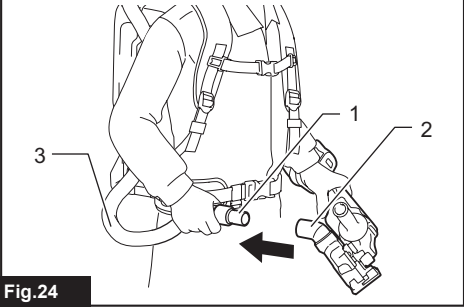

Fig.24

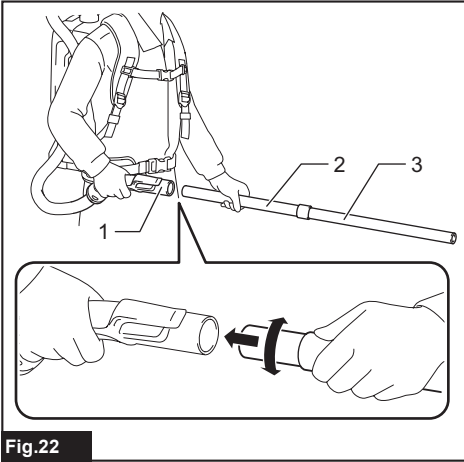

Fig.22

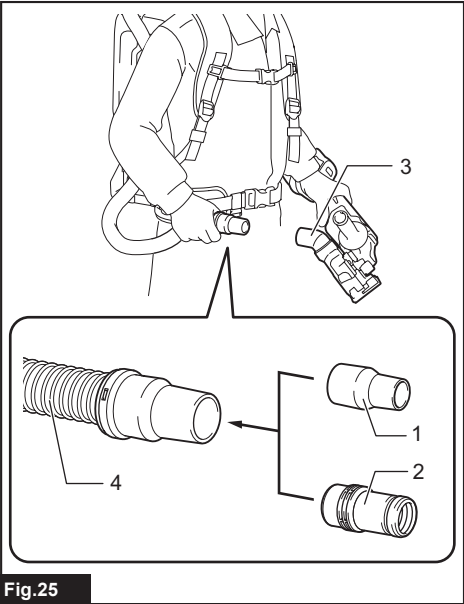

Fig.25

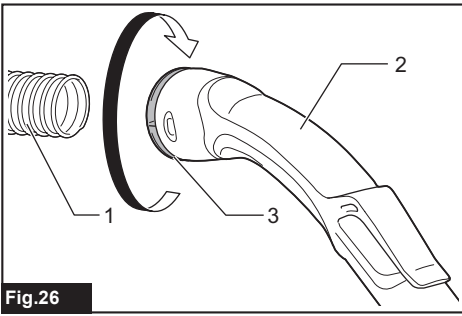

Fig.26

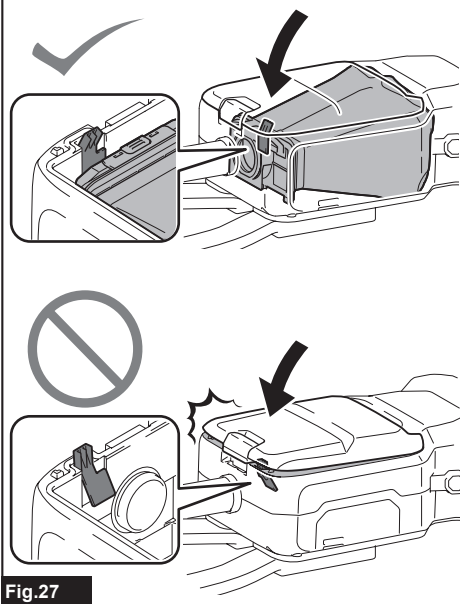

Fig.27

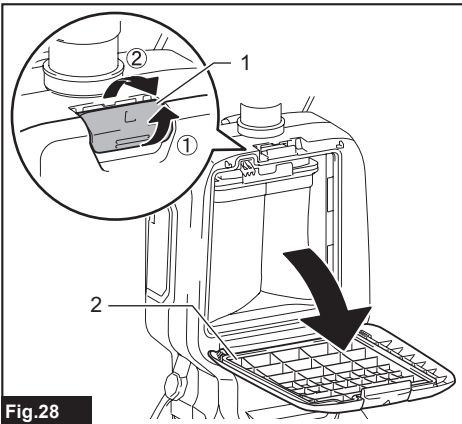

Fig.28

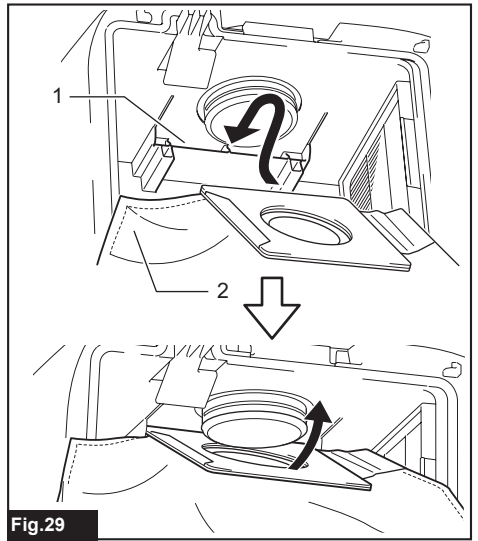

Fig.29

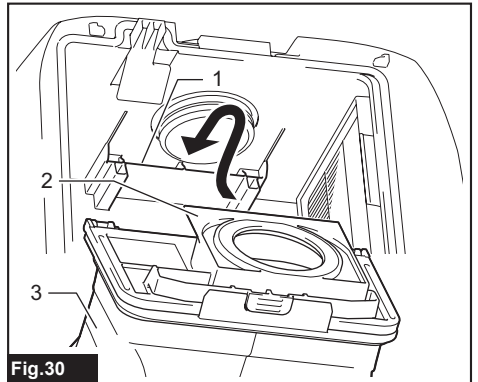

Fig.30

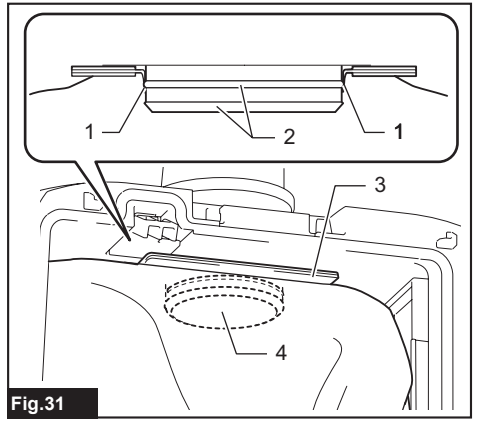

Fig.31

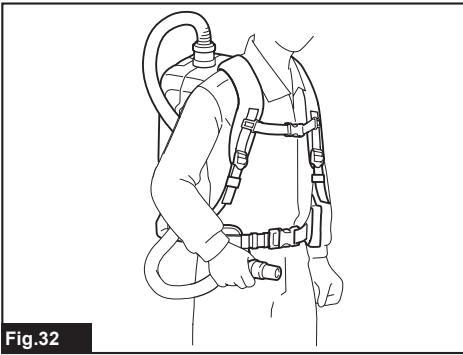

Fig.32

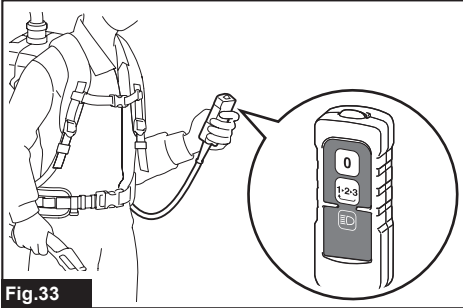

Fig.33

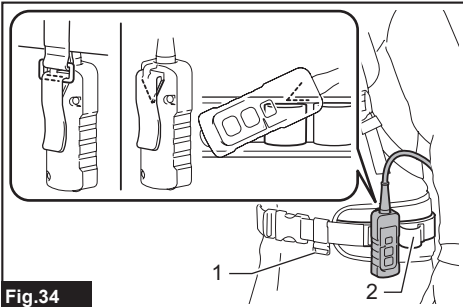

Fig.34

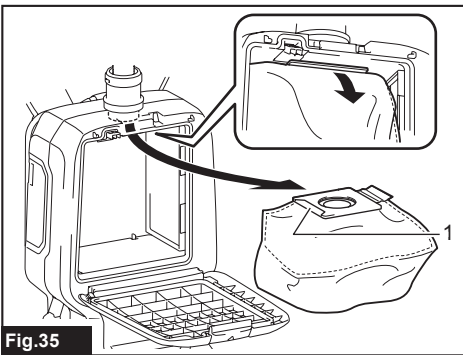

Fig.35

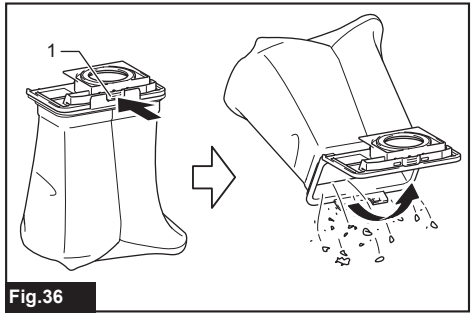

Fig.36

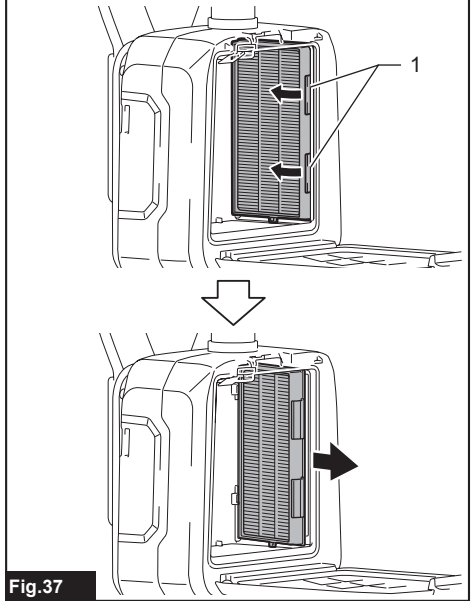
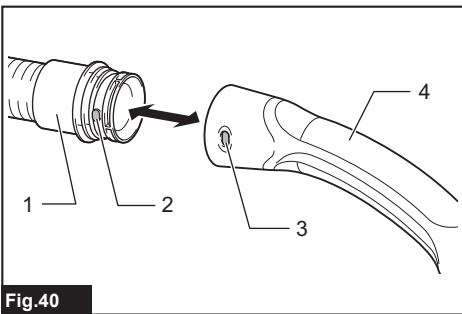
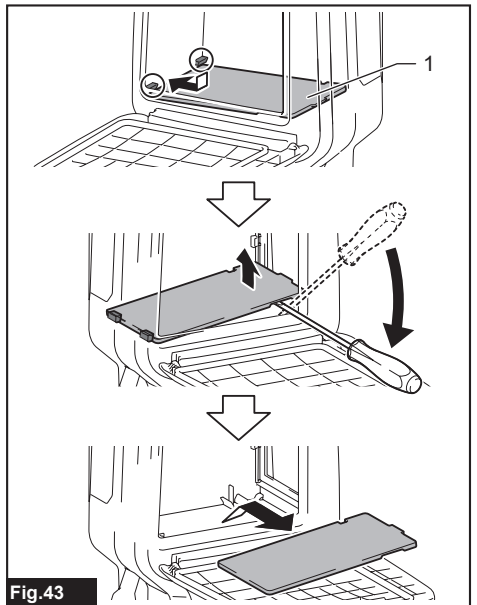
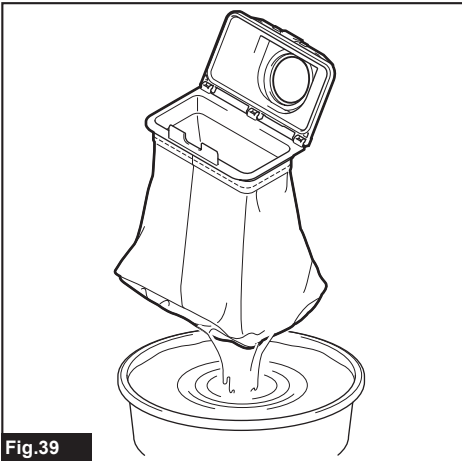
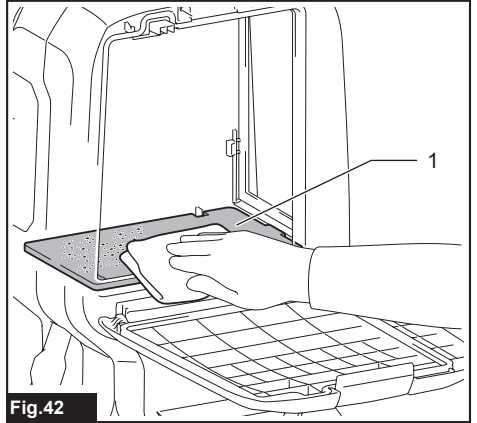
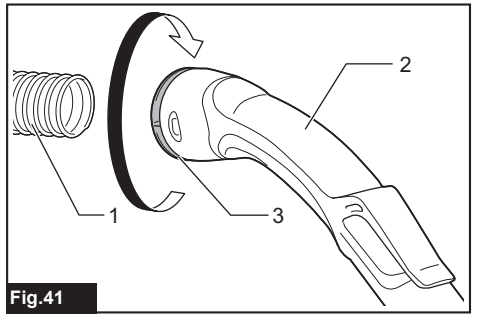
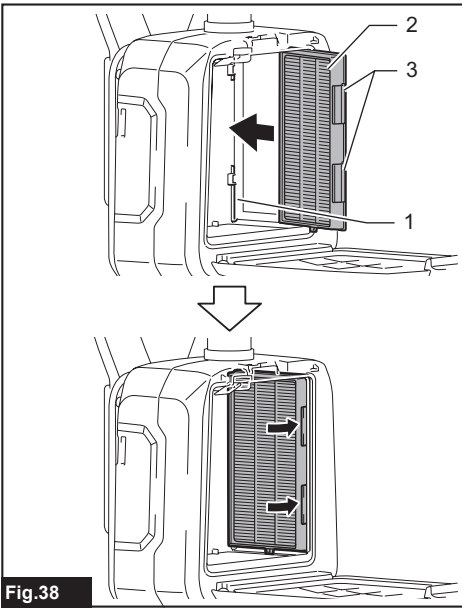

Fig.37



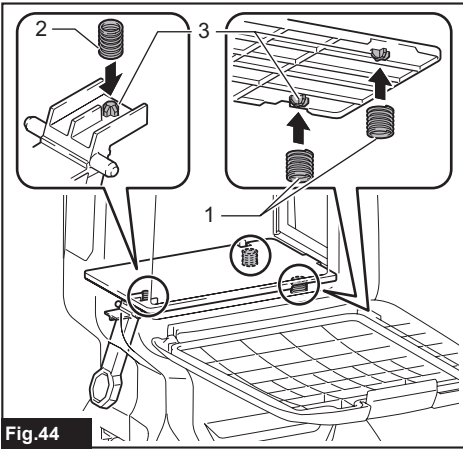

Fig.44

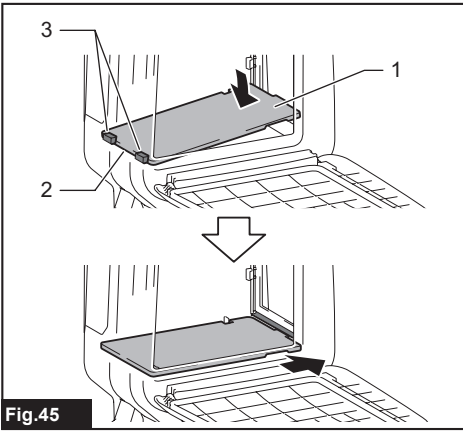

Fig.45

# SPECIFICATIONS

<b>Model:</b>		<b>DVC660</b>
Capacity	Filter bag	6.0 L
	Dust bag	5.5 L
Maximum air volume	With hose ø28 mm x 1.0 m	2.0 m <sup>3</sup> /min
	With hose ø32 mm x 1.0 m	2.2 m <sup>3</sup> /min
Vacuum		110 hPa
Dimensions (L x W x H) (excluding the harness)		297 mm x 174 mm x 523 mm
Rated voltage		D.C. 36 V
Net weight		6.1 - 6.7 kg

- Due to our continuing program of research and development, the specifications herein are subject to change without notice.
- Specifications may differ from country to country.
- The weight does not include accessories but battery cartridge(s). The lightest and heaviest combination weight of the appliance and battery cartridge(s) are shown in the table.
- The length of supplied hose varies depending on the countries.

## Applicable battery cartridge and charger

Battery cartridge	BL1815N / BL1820 / BL1820B / BL1830 / BL1830B / BL1840 / BL1840B / BL1850 / BL1850B / BL1860B
Charger	DC18RC / DC18RD / DC18RE / DC18SD / DC18SE / DC18SF / DC18SH

- Some of the battery cartridges and chargers listed above may not be available depending on your region of residence.

**⚠ WARNING: Only use the battery cartridges and chargers listed above.** Use of any other battery cartridges and chargers may cause injury and/or fire.

## Symbols

The followings show the symbols used for the equipment. Be sure that you understand their meaning before use.



Read instruction manual.



Only for EU countries  
Do not dispose of electric equipment or battery pack together with household waste material! In observance of the European Directives, on Waste Electric and Electronic Equipment and Batteries and Accumulators and Waste Batteries and Accumulators and their implementation in accordance with national laws, electric equipment and batteries and battery pack(s) that have reached the end of their life must be collected separately and returned to an environmentally compatible recycling facility.

## Intended use

The appliance is intended for collecting dry dust. The appliance is suitable for commercial use, for example in hotels, schools, hospitals, factories, shops, offices and rental businesses.

## Noise

The typical A-weighted noise level determined according to EN60335-2-69, EN60704-2-1:  
Sound pressure level ( $L_{pA}$ ) : 70 dB(A) or less  
Uncertainty (K) : 2.5 dB(A)

The noise level under working may exceed 80 dB (A).

**NOTE:** The declared noise emission value(s) has been measured in accordance with a standard test method and may be used for comparing one tool with another.

**NOTE:** The declared noise emission value(s) may also be used in a preliminary assessment of exposure.

**⚠ WARNING: Wear ear protection.**

**⚠ WARNING: The noise emission during actual use of the power tool can differ from the declared value(s) depending on the ways in which the tool is used especially what kind of workpiece is processed.**

**⚠ WARNING: Be sure to identify safety measures to protect the operator that are based on an estimation of exposure in the actual conditions of use (taking account of all parts of the operating cycle such as the times when the tool is switched off and when it is running idle in addition to the trigger time).**

## Vibration

The vibration total value (tri-axial vector sum) determined according to EN60335-2-69:

Work mode: operation without load

Vibration emission ( $a_{rh}$ ): 2.5 m/s<sup>2</sup> or less

Uncertainty (K): 1.5 m/s<sup>2</sup>

**NOTE:** The declared vibration total value(s) has been measured in accordance with a standard test method and may be used for comparing one tool with another.

**NOTE:** The declared vibration total value(s) may also be used in a preliminary assessment of exposure.

**⚠ WARNING:** The vibration emission during actual use of the power tool can differ from the declared value(s) depending on the ways in which the tool is used especially what kind of workpiece is processed.

**⚠ WARNING:** Be sure to identify safety measures to protect the operator that are based on an estimation of exposure in the actual conditions of use (taking account of all parts of the operating cycle such as the times when the tool is switched off and when it is running idle in addition to the trigger time).

## EC Declaration of Conformity

### For European countries only

The EC declaration of conformity is included as Annex A to this instruction manual.

## SAFETY WARNINGS

### Cordless vacuum cleaner safety warnings

**⚠ WARNING: IMPORTANT! READ CAREFULLY all safety warnings and all instructions BEFORE USE.** Failure to follow the warnings and instructions may result in electric shock, fire and/or serious injury.

1. Before use, make sure that this cleaner must be used by people who have been adequately instructed on the use of this cleaner.
2. Do not use the cleaner without the filter. Replace a damaged filter immediately.
3. Do not attempt to pick up flammable materials, fire works, lighted cigarettes, hot ashes, hot metal chips, sharp materials such as razors, needles, broken glass or the like.
4. NEVER USE THE CLEANER IN THE VICINITY OF GASOLINE, GAS, PAINT, ADHESIVES OR OTHER HIGHLY EXPLOSIVE SUBSTANCES. The switch emits sparks when turned ON and OFF. And so does the motor commutator during operation. A dangerous explosion may result.
5. Never vacuum up toxic, carcinogenic, combustible or other hazardous materials such as asbestos, arsenic, barium, beryllium, lead, pesticides, or other health endangering materials.
6. Never use the cleaner outdoors in the rain.
7. Do not use close to heat sources (stoves, etc.).
8. Do not block cooling vents. These vents permit cooling of the motor. Blockage should be carefully avoided otherwise the motor will burn out from lack of ventilation.
9. Keep proper footing and balance at all times.
10. Do not fold, tug or step on the hose.
11. Stop the cleaner immediately if you notice poor performance or anything abnormal during operation.
12. DISCONNECT THE BATTERIES. When not in use, before servicing, and when changing accessories.
13. Clean and service the cleaner immediately after each use to keep it in tiptop operating condition.
14. MAINTAIN THE CLEANER WITH CARE. Keep the cleaner clean for better and safer performance. Follow instructions for changing accessories. Keep handles dry, clean, and free from oil and grease.
15. CHECK DAMAGED PARTS. Before further use of the cleaner, a guard or other part that is damaged should be carefully checked to determine that it will operate properly and perform its intended function. Check for alignment of moving parts, binding of moving parts, breakage of parts, mounting, and any other conditions that may affect its operation. A guard or other part that is damaged should be properly repaired or replaced by an authorized service center unless otherwise indicated elsewhere in this instruction manual. Have defective switches replaced by authorized service center. Don't use the cleaner if switch does not turn it on and off.
16. REPLACEMENT PARTS. When servicing, use only identical replacement parts.
17. STORE IDLE CLEANER. When not in use, store the cleaner indoors.
18. Be kind to your cleaner. Rough handling can cause breakage of even the most sturdily built cleaner.
19. Do not attempt to clean the exterior or interior with benzine, thinner or cleaning chemicals. Cracks and discoloration may be caused.
20. Do not use cleaner in an enclosed space where flammable, explosive or toxic vapors are given off by oil-base paint, paint-thinner, gasoline, some mothproofing substances, etc., or in areas where flammable dust is present.
21. Do not operate the cleaner while under the influence of drugs or alcohol.
22. As a basic rule of safety, use safety goggles or safety glasses with side shields.
23. Use a dust mask in dusty work conditions.
24. This machine is not intended for use by persons including children with reduced physical, sensory or mental capabilities, or lack of experience and knowledge.
25. Children should be supervised to ensure that they do not play with the cleaner.
26. Never handle batteries and cleaner with wet hands.

27. Use extreme caution when cleaning on stairs.
28. Do not use the cleaner as a stool or work bench. The machine may fall down and may result in personal injury.

#### Battery tool use and care

1. **Recharge only with the charger specified by the manufacturer.** A charger that is suitable for one type of battery pack may create a risk of fire when used with another battery pack.
2. **Use power tools only with specifically designated battery packs.** Use of any other battery packs may create a risk of injury and fire.
3. **When battery pack is not in use, keep it away from other metal objects, like paper clips, coins, keys, nails, screws or other small metal objects, that can make a connection from one terminal to another.** Shorting the battery terminals together may cause burns or a fire.
4. **Under abusive conditions, liquid may be ejected from the battery; avoid contact. If contact accidentally occurs, flush with water. If liquid contacts eyes, additionally seek medical help.** Liquid ejected from the battery may cause irritation or burns.
5. **Do not use a battery pack or tool that is damaged or modified.** Damaged or modified batteries may exhibit unpredictable behaviour resulting in fire, explosion or risk of injury.
6. **Do not expose a battery pack or tool to fire or excessive temperature.** Exposure to fire or temperature above 130 °C may cause explosion.
7. **Follow all charging instructions and do not charge the battery pack or tool outside the temperature range specified in the instructions.** Charging improperly or at temperatures outside the specified range may damage the battery and increase the risk of fire.

#### Service

1. **Have your power tool serviced by a qualified repair person using only identical replacement parts.** This will ensure that the safety of the power tool is maintained.
2. **Follow instruction for lubricating and changing accessories.**
3. **Keep handles dry, clean and free from oil and grease.**

### Important safety instructions for battery cartridge

1. **Before using battery cartridge, read all instructions and cautionary markings on (1) battery charger, (2) battery, and (3) product using battery.**
2. **Do not disassemble battery cartridge.**
3. **If operating time has become excessively shorter, stop operating immediately.** It may result in a risk of overheating, possible burns and even an explosion.
4. **If electrolyte gets into your eyes, rinse them out with clear water and seek medical attention right away.** It may result in loss of your eyesight.

5. **Do not short the battery cartridge:**
  - (1) **Do not touch the terminals with any conductive material.**
  - (2) **Avoid storing battery cartridge in a container with other metal objects such as nails, coins, etc.**
  - (3) **Do not expose battery cartridge to water or rain.**

**A battery short can cause a large current flow, overheating, possible burns and even a breakdown.**
6. **Do not store the tool and battery cartridge in locations where the temperature may reach or exceed 50 °C (122 °F).**
7. **Do not incinerate the battery cartridge even if it is severely damaged or is completely worn out.** The battery cartridge can explode in a fire.
8. **Be careful not to drop or strike battery.**
9. **Do not use a damaged battery.**
10. **The contained lithium-ion batteries are subject to the Dangerous Goods Legislation requirements.** For commercial transports e.g. by third parties, forwarding agents, special requirement on packaging and labeling must be observed. For preparation of the item being shipped, consulting an expert for hazardous material is required. Please also observe possibly more detailed national regulations. Tape or mask off open contacts and pack up the battery in such a manner that it cannot move around in the packaging.
11. **When disposing the battery cartridge, remove it from the tool and dispose of it in a safe place.** Follow your local regulations relating to disposal of battery.
12. **Use the batteries only with the products specified by Makita.** Installing the batteries to non-compliant products may result in a fire, excessive heat, explosion, or leak of electrolyte.
13. **If the tool is not used for a long period of time, the battery must be removed from the tool.**

### SAVE THESE INSTRUCTIONS.

**⚠ CAUTION:** Only use genuine Makita batteries. Use of non-genuine Makita batteries, or batteries that have been altered, may result in the battery bursting causing fires, personal injury and damage. It will also void the Makita warranty for the Makita tool and charger.

### Tips for maintaining maximum battery life

1. **Charge the battery cartridge before completely discharged.** Always stop tool operation and charge the battery cartridge when you notice less tool power.
2. **Never recharge a fully charged battery cartridge.** Overcharging shortens the battery service life.
3. **Charge the battery cartridge with room temperature at 10 °C - 40 °C (50 °F - 104 °F).** Let a hot battery cartridge cool down before charging it.
4. **Charge the battery cartridge if you do not use it for a long period (more than six months).**



## FUNCTIONAL DESCRIPTION

**CAUTION:** Always be sure that the appliance is switched off and the battery cartridge is removed before adjusting or checking function on the appliance.

### Installing or removing battery cartridge

**CAUTION:** Always switch off the appliance before installing or removing of the battery cartridge.

**CAUTION:** Hold the appliance and the battery cartridge firmly when installing or removing battery cartridge. Failure to hold the appliance and the battery cartridge firmly may cause them to slip off your hands and result in damage to the appliance and battery cartridge and a personal injury.

► Fig.1: 1. Red indicator 2. Button 3. Battery cartridge

To remove the battery cartridge, slide it from the appliance while sliding the button on the front of the cartridge.

To install the battery cartridge, align the tongue on the battery cartridge with the groove in the housing and slip it into place. Insert it all the way until it locks in place with a little click. If you can see the red indicator on the upper side of the button, it is not locked completely.

**CAUTION:** Always install the battery cartridge fully until the red indicator cannot be seen. If not, it may accidentally fall out of the appliance, causing injury to you or someone around you.

**CAUTION:** Do not install the battery cartridge forcibly. If the cartridge does not slide in easily, it is not being inserted correctly.

### Appliance / battery protection system

The appliance is equipped with a appliance / battery protection system. This system automatically cuts off power to the motor to extend appliance and battery life. The appliance will automatically stop during operation if the appliance or battery is placed under one of the following conditions:

#### Overload protection

When the appliance is operated in a manner that causes it to draw an abnormally high current, the appliance automatically stops without any indication. In this situation, turn the appliance off and stop the application that caused the appliance to become overloaded. Then turn the appliance on to restart.

#### Overheat protection

When the appliance is overheated, the appliance stops automatically, and the LED light blinks about 60 seconds. In this situation, let the appliance cool down before turning the appliance on again. While the LED light is blinking, you can turn off the LED light by pressing  button.

► Fig.2: 1. LED light

### Overdischarge protection

















When the battery capacity becomes low, the appliance stops automatically. If the product does not operate even when the switches are operated, remove the batteries from the appliance and charge the batteries.

### Indicating the remaining battery capacity

Only for battery cartridges with the indicator

► Fig.3: 1. Indicator lamps 2. Check button

Press the check button on the battery cartridge to indicate the remaining battery capacity. The indicator lamps light up for a few seconds.

Indicator lamps			Remaining capacity
 Lighted	 Off	 Blinking	
			75% to 100%
			50% to 75%
			25% to 50%
			0% to 25%
			Charge the battery.
			The battery may have malfunctioned.
			

**NOTE:** Depending on the conditions of use and the ambient temperature, the indication may differ slightly from the actual capacity.

### Switch box position

The switch box can be hooked on either side of the lower belt. Arrange the cord so that the switch box comes to your desired side. To prevent the cord from being damaged, pass the cord through the groove as illustrated.

► Fig.4: 1. Groove 2. Cord

### Adjusting belts

The tightness of the shoulder belts, upper and lower belts can be adjusted. Put your arms through the shoulder belts first then fasten the lower and upper belts. To tighten, pull the end of the strap as illustrated. To loosen, pull up the end of the fastener.

#### Lower belt

► Fig.5: 1. Strap 2. Fastener

#### Shoulder belts

► Fig.6: 1. Strap 2. Fastener

#### Upper belt

► Fig.7: 1. Strap 2. Fastener

## Carrying hook

Always grab the carrying hook when handling the vacuum cleaner body.

► **Fig.8:** 1. Carrying hook

## Switch action

You can change the suction power in three steps: normal (1), high (2), and max (3).



To start vacuuming, press  button once. When you change the suction power, press the button while the vacuum cleaner is running. The suction power switches in order normal (1), high (2), and max (3).

To turn off the vacuum cleaner, press .

► **Fig.9**

**NOTE:** When you start the vacuum cleaner again, it will start in the same suction power as the previous setting.

## LED light

LED light is installed in the head of the switch box to ease the operations in dark places. Press  button to turn the light on. To turn off, press  button again.

► **Fig.10**

**CAUTION:** Do not look in the light or see the source of light directly. Never aim the light to other people's eyes.

**NOTE:** The LED light is automatically turned off when the vacuum cleaner is not operated for more than 10 minutes.

**NOTE:** The vacuum cleaner will automatically switches off and the LED light flashes when the vacuum cleaner is overheated due to the reduced air-flow into the machine caused by clogged hose, pipe, filter or other reasons. In this case, remove the cause of the problem and cool the vacuum cleaner before restarting.

## Hose band

Hose band can be used for holding the hose or free nozzle.

To secure the hose to the vacuum cleaner body, pass the hose band through the slot on the body. You can attach the hose band on either side.

► **Fig.11:** 1. Hose band 2. Slot 3. Hose

The loop on the lower belt can be used for carrying nozzles as illustrated.

► **Fig.12:** 1. Loop 2. Nozzles

## Hose hook

When you suspend the operation, the hook on the bent pipe assembly can be used for hanging the wand on the lower belt.

► **Fig.13**

## Dust beating system

Dust goes down when you pull the lever or walk with wearing the cleaner. This system helps the cleaner maintaining the suction power.

► **Fig.14:** 1. Lever 2. Filter bag/dust bag 3. Board

**NOTE:** This function works when the cleaner is switched off and the filter bag/dust bag contains a certain amount of dust to touch the board.

## ASSEMBLY

**CAUTION:** Always be sure that the appliance is switched off and the battery cartridge is removed before carrying out any work on the appliance.

## Assembling hose

Insert the hose cuff into the vacuum cleaner body and turn it clockwise.

► **Fig.15:** 1. Hose cuff 2. Vacuum cleaner body

## Assembling nozzle and wand

### Optional accessory

**NOTE:** The type of the nozzle and wand included in the product varies depending on countries. In some countries, the nozzle and wand are not included.

1. Twist and insert the nozzle to the extension wand.

► **Fig.16:** 1. Extension wand 2. Free nozzle  
3. T-shape nozzle 4. T-shape nozzle (slim)

**NOTE:** By twisting the nozzle while inserting, the nozzle can be attached to the extension wand securely.

**NOTE:** For the model with  $\varnothing 38$  mm hose and front cuff 38, attach the supplied nozzle to the aluminum bending pipe / aluminum straight pipe.

2. Follow the procedures below, depending on the type of the extension wand :

**NOTE:** The slide-type extension wand and the ring-type extension wand are not compatible with each other. If you want to change the slide-type extension wand to the ring-type extension wand or vice versa, change the bent pipe assembly also.

**NOTE:** The free nozzle can be attached to the bent pipe assembly directly.

### For the slide-type extension wand

Shoulder the vacuum cleaner body then insert the extension wand into the bent pipe assembly until it clicks. To disconnect, extract the extension wand with pressing the button.

► **Fig.17:** 1. Bent pipe assembly 2. Button 3. Slide-type extension wand 4. Free nozzle

The length of the wand can be adjusted. With pressing the slide button, adjust the wand length. The length is locked when releasing the slide button.

► **Fig.18:** 1. Slide button

### For the ring-type extension wand

Shoulder the vacuum cleaner body then twist and insert the extension wand into the bent pipe assembly. To disconnect, twist and extract it.

- **Fig.19:** 1. Bent pipe assembly 2. Ring-type extension wand 3. Free nozzle

The length of the wand can be adjusted.

Loosen the ring on the wand and adjust the wand length. Tighten the ring at your desired length.

- **Fig.20:** 1. Ring

### For the aluminum bending pipe / aluminum straight pipe

(Only for the model with  $\varnothing 38$  mm hose and front cuff 38) Shoulder the vacuum cleaner body then twist and insert the pipe into the front cuff. To disconnect, twist and extract it.

- **Fig.21:** 1. Front cuff 38 2. Aluminum bending pipe 3. Aluminum straight pipe 4. Nozzle

### For the two aluminum straight pipes

Shoulder the vacuum cleaner body then twist and insert the pipes. To disconnect, twist and extract it.

- **Fig.22:** 1. Bent pipe assembly 2. Aluminum straight pipe 1 3. Aluminum straight pipe 2



## Connecting the tool

**NOTE: If the bent pipe assembly is attached to the hose, remove it beforehand.**

To connect a tool to the cleaner, the dedicated hose and/or additional parts are required. Depending on your cleaner model, you need to replace the hose and/or prepare additional parts.

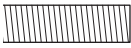
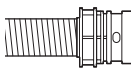
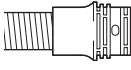
Refer to the following table for details.

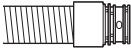
Supplied hose diameter	Hose end type	Action
$\varnothing 28$ mm	 without part	Attach the front cuff.
	 with snap-on part	Replace the hose end (snap-on part) with the front cuff. The hose end can be removed by turning it counterclockwise.
$\varnothing 32$ mm	 with snap-on part	Replace the hose with the one for dust extraction ( $\varnothing 28$ mm, with front cuff).

Supplied hose diameter	Hose end type	Action
$\varnothing 38$ mm	 with snap-on part	Replace the hose with the one for dust extraction ( $\varnothing 28$ mm, with front cuff).
	 with front cuff 38	Attach the joint 22-38 or the front cuff 24.

**NOTE:** Always use a suitable front cuff. When using the front cuff 24, attach it to the front cuff 22 that is connected to the hose.

- **Fig.23:** 1. Front cuff 22 2. Front cuff 24

## When using $\varnothing 28$ mm dust extraction hose

1. Attach the front cuff to the hose for dust extraction. When connecting the front cuff, make sure that it is securely screwed on the hose.

2. Connect the front cuff to the tool's extraction outlet.

- **Fig.24:** 1. Front cuff 2. Extraction outlet 3. Hose

The front cuff can be detached by turning it counterclockwise while holding the hose.

## When using $\varnothing 38$ mm hose with front cuff 38

1. Twist and insert the joint or the front cuff to the inlet part on the hose, depending on the tool that you are going to connect.

2. Connect the front cuff to the tool's extraction outlet.

- **Fig.25:** 1. Joint 2. Front cuff 3. Extraction outlet 4. Hose

To remove the joint and the front cuff, follow the installation procedures in reverse.

## Attaching bent pipe assembly

### Optional accessory

**NOTE:** You don't need to perform this procedure if your model comes with the bent pipe assembly attached to the hose.

**NOTE:** There are two types of bent pipe assembly; the one for slide-type extension wand and the one for ring-type extension wand. If you prepare the bent pipe assembly, choose the one for your desired extension wand type.

The bent pipe assembly is used for connecting the extension wand or nozzle for vacuum cleaning to this product.

If you want to use this product as the vacuum cleaner, attach the bent pipe assembly to the hose.

To attach, unscrew the front cuff from the hose and fasten the sleeve of bent pipe assembly onto the hose. To remove, loosen the sleeve of bent pipe assembly from the hose.

► **Fig.26:** 1. Hose 2. Bent pipe assembly 3. Sleeve

## Installing filter bag / dust bag

### Optional accessory

**CAUTION:** Do not use a damaged filter bag. Always use the vacuum cleaner with the filter bag properly installed. Otherwise the vacuumed dust or particles may be exhausted from the cleaner and they may cause respiratory disease to the operator.

Install either dust bag or filter bag before using cleaner.

- Dust bag are usable many times repeatedly by cleaning it out.
- Filter bag is a throw-away type. Throw away the entire filter bag without emptying when it has become full.

**NOTICE:** When the filter bag is already full, replace with new one. When the dust bag is already full, empty it. Continuous use with the filter bag/dust bag full results in reduced suction power.

**NOTICE:** To prevent dust from getting into the motor:

- Make sure that the filter bag/dust bag is installed before use.
- Do not use a broken or ripped bag.

Otherwise the motor may be broken.

**NOTICE:** Do not fold the cardboard at its opening when installing the filter bag/dust bag.

**NOTICE:** The filter bag/dust bag for the cleaner is an important component for maintaining the appliance performance. Using non-genuine filter bag/dust bag may cause smoke or ignition.

**NOTE:** When the filter bag/dust bag is not installed in the cleaner, the front cover does not close completely.

► **Fig.27**

1. Unlock the latch by lifting the bottom side. Push the grooved area to lift the front latching side. Pull the latch to open the lid.

► **Fig.28:** 1. Hook 2. Lid

2. Insert the filter bag into the slit on the upper side of the room as illustrated.

► **Fig.29:** 1. Slit 2. Filter bag

When using the dust bag, insert the brim of the dust bag into the slit.

► **Fig.30:** 1. Slit 2. Brim 3. Dust bag

3. Align the hole of the filter bag with the hose cuff and push the cardboard portion to the end. Make sure that the rubber ring on the filter bag goes over the rim on the hose cuff.

► **Fig.31:** 1. Rubber ring on the filter bag 2. Rim on the hose cuff 3. Cardboard portion of the filter bag 4. Hose cuff

## OPERATION

**WARNING:** Operators shall be adequately instructed on the use of the vacuum cleaner.

**WARNING:** This vacuum cleaner is not suitable for picking up hazardous dust.

**CAUTION:** This cleaner is for dry use only.

**CAUTION:** This cleaner is for indoor use only.

**CAUTION:** Always insert the battery cartridge all the way until it locks in place. If you can see the red indicator on the upper side of the button, it is not locked completely. Insert it fully until the red indicator cannot be seen. If not, it may accidentally fall out of the appliance, causing injury to you or someone around you.

**CAUTION:** During operation, be conscious of the vacuum cleaner on your back. You may lose your balance if the vacuum cleaner body bumps against a wall or the hose is hooked by an obstacles.

1. Shoulder the vacuum cleaner body and fasten upper and lower belts. Adjust the tightness as necessary.

► **Fig.32**

2. Press **(1-2-3)** button to start vacuuming. If you want to change the suction power, press **(2-3)** button until the desired suction power is selected. Press **(0)** button to stop.

► **Fig.33**

During the operation, hook the switch box on the ring or the lower belt. The hook can be slanted for lighting forward when hooked on the lower belt.

► **Fig.34:** 1. Ring 2. Lower belt

3. Replace the filter bag when it becomes full. Open the lid and take out the filter bag. Pull the strip on the side of the opening to shut the filter bag and dispose of the filter bag in whole.

► **Fig.35:** 1. Strip

When using a dust bag, take out the dust bag and dispose of the dust by releasing the latch.

► **Fig.36:** 1. Latch

**NOTICE:** Do not put filter bag/dust bag or other heavy objects on the lid. The appliance may fall down.

**NOTICE:** Periodically check the filter bag if it is full. Continuous use with the filter bag full results in reduced suction power.

**NOTICE:** Do not use an used filter bag. The filter bag is designed for single use. Using filter bag repeatedly may cause clogging of the filter and results in damage to the cleaner. If you want to use the bag repeatedly, use a dust bag.

## MAINTENANCE

**⚠ CAUTION:** Always be sure that the appliance is switched off and the battery cartridge is removed before attempting to perform inspection or maintenance.

**NOTICE:** Never use gasoline, benzine, thinner, alcohol or the like. Discoloration, deformation or cracks may result.

To maintain product SAFETY and RELIABILITY, repairs, any other maintenance or adjustment should be performed by Makita Authorized or Factory Service Centers, always using Makita replacement parts.

### Cleaning the HEPA filter

**⚠ CAUTION:** Do not use the vacuum cleaner without a filter or continue to use dirty or damaged filter. Vacuumed dust or particles may be exhausted from the cleaner and they may cause respiratory disease to the operator.

**NOTICE:** To keep optimum suction power and clean exhaust, clean the filter periodically. If enough suction power is not obtained even after the cleaning, replace the filter with new one.

**NOTICE:** To prevent the filter from being damaged, do not use following tools and similar items for cleaning :

- Air duster
- High pressure washer
- Tools made of hard materials such as a metallic brush

1. Open the lid and take out the filter bag/dust bag. Release the hook on the filter and remove it from the vacuum cleaner body.  
▶ **Fig.37:** 1. Hook

2. Beat the dust off from the filter. The filter can be washed with water. Rinse away the dust and particles on the filter every 1 or 2 month. After that, dry the filter completely in a shaded and well-ventilated place to prevent unpleasant odor or malfunctions.

3. To install the filter, insert the side without the hooks into the groove then push in the filter until the hooks are secured with a click.

▶ **Fig.38:** 1. Groove 2. HEPA filter 3. Hook

### Cleaning the dust bag

Regularly clean the dust bag with soap and water. Turn the dust bag inside out and remove the sticky dust. Wash lightly by hand and rinse well with water. Dry completely before installing to the vacuum cleaner.

▶ **Fig.39**

**NOTICE:** Wet dust bag lowers the vacuuming performance as well as the life of the motor.

### Cleaning the clog

When cleaning the clog, remove the hose or the extension wand, or the bent pipe assembly to check inside.

#### Removing/attaching the snap-on type bent pipe assembly

To remove, pull the bent pipe assembly while pressing both of the tab on the hose end.

To attach, insert the hose end into the bent pipe assembly. Make sure that the tabs on the hose end snap into the holes on the bent pipe assembly.

▶ **Fig.40:** 1. Hose end 2. Tab 3. Hole 4. Bent pipe assembly

#### Removing/attaching the screw-in type bent pipe assembly

To remove, loosen the sleeve of bent pipe assembly from the hose.

To attach, fasten the sleeve of bent pipe assembly onto the hose.

▶ **Fig.41:** 1. Hose 2. Bent pipe assembly 3. Sleeve

### Cleaning the room for filter bag/dust bag

When cleaning the room for filter bag/dust bag, remove and wipe the board inside.

▶ **Fig.42:** 1. Board

### Removing the board

1. Remove the HEPA filter. Refer to the section for cleaning the HEPA filter for how to remove.

2. Push down the board, and slide it to left until the board touches the wall.

3. Lift the right side of the board up and take it out.

▶ **Fig.43:** 1. Board

The board is supported by three springs.

If the springs came off from the board or the lever, reattach them as illustrated.

▶ **Fig.44:** 1. Spring for board 2. Spring for lever 3. Projection

**NOTE:** Attach the springs securely so that the springs touch the root of the projections.

### Attaching the board

1. Insert the straight side of the board into the catches in the lower left side of the room.

2. Put the right side of the board in place.

▶ **Fig.45:** 1. Board 2. Straight side 3. Catch

# OPTIONAL ACCESSORIES

**⚠ CAUTION:** These accessories or attachments are recommended for use with your Makita product specified in this manual. The use of any other accessories or attachments might present a risk of injury to persons. Only use accessory or attachment for its stated purpose.

If you need any assistance for more details regarding these accessories, ask your local Makita Service Center.

- Hose (for vacuum cleaner type)
- Hose (for dust extraction type)
- Extension wand
- Free nozzle
- T-shape nozzle
- Seat nozzle
- Corner nozzle
- Shelf brush
- Round brush
- Bent pipe assembly
- Filter bag
- Dust bag
- Front cuff
- HEPA filter
- Pipe
- Makita genuine battery and charger

**NOTE:** Some items in the list may be included in the tool package as standard accessories. They may differ from country to country.

## DANE TECHNICZNE

<b>Model:</b>		<b>DVC660</b>
Pojemność	Worek filtracyjny	6,0 l
	Worek na pył	5,5 l
Maks. przepływ powietrza	Z węzłem ø28 mm x 1,0 m	2,0 m <sup>3</sup> /min
	Z węzłem ø32 mm x 1,0 m	2,2 m <sup>3</sup> /min
Podciśnienie		110 hPa
Wymiary (dług. x szer. x wys.) (bez uprząży)		297 mm x 174 mm x 523 mm
Napięcie znamionowe		Prąd stały 36 V
Masa netto		6,1–6,7 kg

- W związku ze stale prowadzonym przez naszą firmę programem badawczo-rozwojowym niniejsze dane mogą ulec zmianom bez wcześniejszego powiadomienia.
- Dane techniczne mogą różnić się w zależności od kraju.
- Waga nie uwzględnia akcesoriów (oprócz akumulatorów). Wagi najlżejszych i najcięższych kombinacji urządzenia z akumulatorami przedstawiono w tabeli.
- Długość dostarczonego węża różni się w zależności od kraju.

## Kompatybilne akumulatory i ładowarki

Akumulator	BL1815N / BL1820 / BL1820B / BL1830 / BL1830B / BL1840 / BL1840B / BL1850 / BL1850B / BL1860B
Ładowarka	DC18RC / DC18RD / DC18RE / DC18SD / DC18SE / DC18SF / DC18SH

- Pewne z wymienionych powyżej akumulatorów i ładowarek mogą być niedostępne w regionie zamieszkania użytkownika.

**⚠ OSTRZEŻENIE:** Należy używać wyłącznie akumulatorów i ładowarek wymienionych powyżej.

Używanie innych akumulatorów i ładowarek może stwarzać ryzyko wystąpienia obrażeń ciała lub pożaru.

## Symbol

Poniżej pokazano symbole zastosowane na urządzeniu. Przed rozpoczęciem użytkowania należy zapoznać się z ich znaczeniem.



Przeczytać instrukcję obsługi.



Dotyczy tylko państw UE  
Nie wyrzucać urządzeń elektrycznych ani akumulatorów wraz z odpadami z gospodarstwa domowego! Zgodnie z dyrektywami europejskimi w sprawie zużytego sprzętu elektrycznego i elektronicznego oraz baterii i akumulatorów oraz zużytych baterii i akumulatorów, a także dostosowaniem ich do prawa krajowego, zużyte urządzenia elektryczne, baterie i akumulatory należy składować osobno i przekazywać do zakładu recyklingu działającego zgodnie z przepisami dotyczącymi ochrony środowiska.

## Przeznaczenie

To urządzenie jest przeznaczone do odsysania suchego pyłu. Urządzenie jest przeznaczone do użytku komercyjnego, na przykład w hotelach, szkołach, szpitalach, fabrykach, sklepach, biurach oraz przez firmy świadczące usługi wynajmu narzędzi.

## Hałas

Typowy równoważny poziom dźwięku A określony w oparciu o normę EN60335-2-69 EN60704-2-1:  
Poziom ciśnienia akustycznego ( $L_{pA}$ ): 70 dB(A) lub mniej  
Niepewność (K): 2,5 dB(A)

Poziom hałasu podczas pracy może przekraczać 80 dB (A).

**WSKAZÓWKA:** Deklarowana wartość emisji hałasu została zmierzona zgodnie ze standardową metodą testową i można ją wykorzystać do porównywania narzędzi.

**WSKAZÓWKA:** Deklarowaną wartość emisji hałasu można także wykorzystać wstępnej ocenie narażenia.

**⚠ OSTRZEŻENIE:** Nosić ochronniki słuchu.

**⚠ OSTRZEŻENIE:** Poziom hałasu wytwarzanego podczas rzeczywistego użytkowania elektronarzędzia może się różnić od wartości deklarowanej w zależności od sposobu użytkowania narzędzia, a w szczególności od rodzaju obrabianego elementu.

**⚠ OSTRZEŻENIE:** W oparciu o szacowane narażenie w rzeczywistych warunkach użytkowania należy określić środki bezpieczeństwa w celu zapewnienia ochrony operatora (uwzględniając wszystkie elementy cyklu działania, tj. czas, kiedy narzędzie jest wyłączone i kiedy pracuje na biegu jałowym, a także czas, kiedy jest włączone).



## Drgania

Całkowita wartość poziomu drgań (suma wektorów w 3 osiach) określona zgodnie z normą EN60335-2-69:

Tryb pracy: cięcie płyt

Emisja drgań ( $a_v$ ): 2,5 m/s<sup>2</sup> lub mniej

Niepewność (K): 1,5 m/s<sup>2</sup>

**WSKAZÓWKA:** Deklarowana wartość poziomu drgań została zmierzona zgodnie ze standardową metodą testową i można ją wykorzystać do porównywania narzędzi.

**WSKAZÓWKA:** Deklarowaną wartość poziomu drgań można także wykorzystać we wstępnej ocenie narażenia.

**⚠️ OSTRZEŻENIE:** Drgania wytwarzane podczas rzeczywistego użytkowania elektronarzędzia mogą się różnić od wartości deklarowanej w zależności od sposobu użytkowania narzędzia, a w szczególności od rodzaju obrabianego elementu.

**⚠️ OSTRZEŻENIE:** W oparciu o szacowane narażenie w rzeczywistych warunkach użytkowania należy określić środki bezpieczeństwa w celu zapewnienia ochrony operatora (uwzględniając wszystkie elementy cyklu działania, tj. czas, kiedy narzędzie jest wyłączone i kiedy pracuje na biegu jałowym, a także czas, kiedy jest włączone).

## Deklaracja zgodności WE

*Dotyczy tylko krajów europejskich*

Deklaracja zgodności WE jest dołączona jako załącznik A do niniejszej instrukcji obsługi.

## OSTRZEŻENIA DOTYCZĄCE BEZPIECZEŃSTWA

### Ostrzeżenia dotyczące bezpieczeństwa dla odkurzacza akumulatorowego

**⚠️ OSTRZEŻENIE: WAŻNE! UWAŻNIE** PRZECZYTAĆ wszystkie zasady bezpieczeństwa i zalecenia PRZED UŻYCIEM. Niezastosowanie się do wspomnianych ostrzeżeń i instrukcji może doprowadzić do porażenia prądem elektrycznym, pożaru i/lub poważnych obrażeń ciała.

1. Odkurzacza mogą używać wyłącznie osoby odpowiednio przeszkolone.
2. Odkurzacza nie wolno używać bez filtra. Uszkodzony filtr należy niezwłocznie wymienić.
3. Nie próbować wciągać odkurzaczem materiałów łatwopalnych, fajerwerków, zapalonych papierosów, gorącego popiołu, gorących wirów metalowych ani ostrych przedmiotów, takich jak żyłki, igły czy zbite szkło.

4. **NIGDY NIE UŻYWAĆ ODKURZACZA W POBLIŻU ZBIORNIKÓW BENZYNY, GAZU, LAKIERU, KLEJU ANI INNYCH WYBUCHOWYCH SUBSTANCJI.** Włączanie/wyłączanie przełącznika zasilania powoduje iskrzenie. Iskrzenie powoduje także komutator silnika. Może to być przyczyną wybuchu.
5. **Nigdy nie wciągaj odkurzaczem materiałów toksycznych, rakotwórczych, łatwopalnych ani innych materiałów niebezpiecznych, takich jak azbest, arsen, bar, beryl, ołów, pestycydy i inne materiały niebezpieczne dla zdrowia.**
6. **Nigdy nie używaj odkurzacza na zewnątrz podczas deszczu.**
7. **Nie używaj w pobliżu źródeł ciepła (pieców itp.).**
8. **Nie zasłaniaj otworów wentylacyjnych.** Zapewniają one chłodzenie silnika. Odpływ wentylacyjny powinien być zawsze otwarty; w przeciwnym razie może dojść do zapalenia się silnika.
9. **Zawsze stać na pewnym podłożu i utrzymywać równowagę.**
10. **Nie zginać, nie szarpać ani nie stawać na wężu.**
11. **W przypadku zauważenia małej skuteczności działania lub innych nietypowych objawów natychmiast wyłącz odkurzacza.**
12. **ODŁĄCZYĆ AKUMULATORY.** Gdy odkurzacza nie jest używany, podczas konserwacji oraz wymiany akcesoriów.
13. **Po każdym użyciu natychmiast wyczyścić i wykonać konserwację w celu utrzymania urządzenia w idealnym stanie technicznym.**
14. **STARANNIE WYKONYWAĆ CZYNNOŚCI KONSERWACYJNE.** Utrzymywać czystość odkurzacza, aby zapewnić lepsze i bezpieczniejsze działanie. Przestrzegać instrukcji wymiany akcesoriów. Utrzymywać rękojeści suche, czyste i niezabrudzone olejem ani smarem.
15. **SPRAWDZIĆ USZKODZONE CZĘŚCI.** Uszkodzoną osłonę lub inną część należy dokładnie sprawdzić przed dalszym użytkowaniem odkurzacza, aby mieć pewność, że będzie ona poprawnie działać i spełniać swoją funkcję. Należy sprawdzić narzędzie pod kątem nieprawidłowego ustawienia lub zablokowania elementów ruchomych, pęknięć części, zamocowania oraz innych usterek, które mogą mieć wpływ na jego działanie. Osłona lub inne uszkodzone części powinny zostać naprawione lub wymienione przez autoryzowany punkt serwisowy, o ile w instrukcji nie podano inaczej. Uszkodzone przełączniki powinny zostać wymienione w autoryzowanym punkcie serwisowym. Nie używać odkurzacza, jeśli nie działają funkcje przełącznika.
16. **CZĘŚCI ZAMIENNE.** Do wymiany należy używać tylko identycznych części zamiennych.
17. **PRZECHOWYWANIE ODKURZACZA.** Gdy odkurzacza nie jest używany, należy go przechowywać w pomieszczeniu.
18. **Z odkurzaczem należy obchodzić się delikatnie.** Niedbale i agresywne użytkowanie może spowodować uszkodzenie nawet najbardziej wytrzymałego odkurzacza.



19. Nie czyścić powierzchni zewnętrznych ani wewnętrznych benzyną, rozpuszczalnikiem ani chemicznymi środkami czyszczącymi. Mogą powodować pęknięcia i odbarwienia.
20. Nie używać odkurzacza w pomieszczeniach zamkniętych, w których występują łatwopalne, wybuchowe lub toksyczne opary farb olejnych, rozpuszczalników, benzyny, niektórych substancji przeciwmołowych itp. ani w miejscach, w których występuje łatwopalny pył.
21. Odkurzacza nie wolno obsługiwać, będąc pod wpływem narkotyków lub alkoholu.
22. W ramach podstawowej ochrony nosić gogle lub okulary ochronne z osłonami bocznymi.
23. W miejscach silnie zapylnych używać maski.
24. Opisywane urządzenie nie jest przeznaczone do użycia przez osoby (w tym dzieci) niebędące w pełni władz fizycznych, poznawczych lub umysłowych, bądź nieposiadające odpowiedniej wiedzy i doświadczenia.
25. Należy zwracać uwagę, aby dzieci nie bawiły się odkuraczem.
26. Nie wolno obsługiwać odkurzacza ani akumulatorów mokrymi rękami.
27. Zachować szczególną ostrożność podczas sprzątanía na schodach.
28. Nie używać odkurzacza jako stołka ani stołu warsztatowego. Urządzenie może się przewrócić i spowodować obrażenia.

#### Użytkowanie narzędzi akumulatorowych i dbałość o nie

1. Akumulator należy ładować wyłącznie przy użyciu określonej przez producenta ładowarki. Ładowarka przeznaczona do jednego typu akumulatora może stwarzać zagrożenie pożarem, gdy będzie używana do ładowania innego akumulatora.
2. Do zasilania elektronarzędzi używać tylko specjalnie do tego celu przeznaczonych akumulatorów. Używanie innych akumulatorów może stwarzać ryzyko wystąpienia obrażeń ciała lub pożaru.
3. Gdy akumulator nie jest używany, należy zabezpieczyć go przed kontaktem z metalowymi przedmiotami, typu spinacze, monety, klucze, gwoździe, wkręty lub innymi metalowymi drobiazgami, które mogą powodować zwarcie styków akumulatora. Zwarcie styków akumulatora grozi poparzeniami lub pożarem.
4. W niewłaściwych warunkach eksploatacji może dojść do wycieku elektrolitu z akumulatora. Nie należy go dotykać. W razie przypadkowego kontaktu należy przemyć skażoną skórę wodą. W przypadku dostania się elektrolitu do oczu należy dodatkowo skorzystać z porady lekarza. Elektrolit z akumulatora może powodować podrażnienia lub poparzenia.
5. Nie używać uszkodzonego lub przerobionego akumulatora ani narzędzia. Uszkodzone lub przerobione akumulatory mogą działać w nieprzewidywalny sposób i spowodować pożar, wybuch lub obrażenia ciała.

6. Nie wystawiać akumulatora ani narzędzia na działanie ognia ani nadmiernej temperatury. Narażenie na ogień lub temperaturę wyższą niż 130°C może spowodować wybuch.
7. Przestrzegać wszystkich instrukcji ładowania i nie ładować akumulatora ani narzędzia w temperaturze wykraczającej poza zakres określony w instrukcji. Nieprawidłowe ładowanie lub temperatury wykraczająca poza określony zakres mogą spowodować uszkodzenie akumulatora oraz wzrost zagrożenia pożarem.

#### Serwis

1. Elektronarzędzie powinno być serwisowane przez wykwalifikowany personel, z użyciem wyłącznie oryginalnych części zamiennych. Zapewni to zachowanie bezpieczeństwa pracy z elektronarzędziem.
2. Przestrzegać instrukcji smarowania i wymiany akcesoriów.
3. Utrzymywać rękojeści suche, czyste i niezabrudzone olejem ani smarem.

### Ważne zasady bezpieczeństwa dotyczące akumulatora

1. Przed użyciem akumulatora zapoznać się ze wszystkimi instrukcjami i znakami ostrzegawczymi na (1) ładowarce, (2) akumulatorze i (3) produkcie, w którym będzie używany akumulator.
2. Akumulatora nie wolno rozbiierać.
3. Jeśli czas działania uległ znacznemu skróceniu, należy natychmiast przerwać pracę. Może bowiem dojść do przegrzania, ewentualnych poparzeń, a nawet eksplozji.
4. W przypadku przedostania się elektrolitu do oczu, przemyć je czystą wodą i niezwłocznie uzyskać pomoc lekarską. Może on bowiem spowodować utratę wzroku.
5. Nie doprowadzać do zwarcia akumulatora:
  - (1) Nie dotykać styków materiałami przewodzącymi prąd.
  - (2) Unikać przechowywania akumulatora w pojemniku z metalowymi przedmiotami, takimi jak gwoździe, monety itp.
  - (3) Chronić akumulator przed deszczem lub wodą.
 Zwarcie prowadzi do przepływu prądu elektrycznego o dużym natężeniu i przegrzania akumulatora, co w konsekwencji może grozić poparzeniami a nawet awarią urządzenia.
6. Narzędzia i akumulatora nie wolno przechowywać w miejscach, w których temperatura osiąga bądź przekracza 50°C (122°F).
7. Akumulatorów nie wolno spalać, również tych poważnie uszkodzonych lub całkowicie zużytych. Akumulator może eksplodować w ogniu.
8. Chronić akumulator przed upadkiem i uderzeniami.
9. Nie wolno używać uszkodzonego akumulatora.

- Stanowiące wyposażenie akumulatory litowo-jonowe podlegają przepisom dotyczącym produktów niebezpiecznych.**  
Na potrzeby transportu komercyjnego, np. świadczonego przez firmy trzecie czy spedycyjne, należy przestrzegać specjalnych wymagań w zakresie pakowania i oznaczania etykietami. Przygotowanie produktu do wysyłki wymaga skonsultowania się ze specjalistą ds. materiałów niebezpiecznych. Należy także przestrzegać przepisów krajowych, które mogą być bardziej szczegółowe.  
Zakleić taśmą lub zaślepić otwarte styki akumulatora oraz zabezpieczyć go, aby nie mógł się przesuwać w opakowaniu.
- Jeśli zajdzie konieczność utylizacji akumulatora, należy wyjąć go z narzędzia i przekazać w bezpieczne miejsce. Postępować zgodnie z przepisami lokalnymi dotyczącymi utylizacji akumulatorów.**
- Używać akumulatorów tylko z produktami określonymi przez firmę Makita.** Zastosowanie akumulatorów w niezgodnych produktach może spowodować pożar, przegrzanie, wybuch lub wyciek elektrolitu.
- Jeśli narzędzie nie będzie używane przez dłuższy czas, należy wyjąć z niego akumulator.**

## ZACHOWAĆ NINIEJSZE INSTRUKCJE.

**⚠ PRZESTROGA:** Używać wyłącznie oryginalnych akumulatorów firmy Makita. Używanie nieoryginalnych akumulatorów firm innych niż Makita lub akumulatorów, które zostały zmodyfikowane, może spowodować wybuch akumulatora i pożar, obrażenia ciała oraz zniszczenie mienia. Stanowi to również naruszenie warunków gwarancji firmy Makita dotyczących narzędzia i ładowarki.

## Wskazówki dotyczące zachowania maksymalnej trwałości akumulatora

- Akumulator należy naładować zanim zostanie do końca rozładowany. Po zauważeniu spadku mocy narzędzia należy przerwać pracę i naładować akumulator.**
- Nie wolno ładować powtórnie w pełni naładowanego akumulatora. Przeladowanie akumulatora skraca jego trwałość.**
- Akumulator należy ładować w temperaturze pokojowej w przedziale 10–40°C (50–104°F). W przypadku gorącego akumulatora przed przystąpieniem do ładowania należy poczekać, aż ostygnie.**
- Akumulatory niklowo-wodorkowe należy naładować po okresie długiego nieużytkowania (dłuższego niż sześć miesięcy).**

## OPIS DZIAŁANIA

**⚠ PRZESTROGA:** Przed przystąpieniem do regulacji lub przeglądu urządzenia upewnić się, że jest ono wyłączone, a akumulator został wyjęty.

## Wkładanie i wyjmowanie akumulatora

**⚠ PRZESTROGA:** Przed włożeniem lub wyjęciem akumulatora należy zawsze wyłączyć urządzenie.

**⚠ PRZESTROGA:** Podczas wkładania lub wyjmowania akumulatora należy mocno trzymać urządzenie i akumulator. W przeciwnym razie mogą się one wyślizgnąć z rąk, powodując uszkodzenie urządzenia i akumulatora oraz obrażenia ciała.

► **Rys.1:** 1. Czerwony wskaźnik 2. Przycisk 3. Akumulator

Aby wyjąć akumulator, należy wysunąć go z urządzenia, przesuważąc przycisk znajdujący się w przedniej części akumulatora.

Aby włożyć akumulator, wyrównaj występ na akumulatorze z rowkiem w obudowie i wsuń go na swoje miejsce. Akumulator należy wsunąć do oporu, aż się zatrzaśnie na miejscu, co jest sygnalizowane delikatnym kliknięciem. Jeśli w górnej części przycisku jest widoczny czerwony wskaźnik, akumulator nie został całkowicie zatrzaśnięty.

**⚠ PRZESTROGA:** Akumulator należy zawsze wkładać do końca, tak aby czerwony wskaźnik nie był widoczny. W przeciwnym razie może on przypadkowo wypaść z urządzenia, powodując obrażenia u operatora lub osób postronnych.

**⚠ PRZESTROGA:** Nie wkładać akumulatora na siłę. Jeśli akumulator nie daje się swobodnie wsunąć, oznacza to, że został włożony nieprawidłowo.

## Układ zabezpieczający urządzenia/akumulatora

Urządzenie jest wyposażone w układ zabezpieczający urządzenia/akumulatora. Układ automatycznie odcina zasilanie silnika w celu wydłużenia trwałości urządzenia i akumulatora. Urządzenie zostanie automatycznie zatrzymane podczas pracy w następujących sytuacjach związanych z urządzeniem lub akumulatorem:

### Zabezpieczenie przed przecięciem

W przypadku użytkowania urządzenia w sposób powodujący nadmiernie wysoki pobór prądu urządzenie zostanie automatycznie zatrzymane bez ostrzeżenia. W takiej sytuacji należy wyłączyć urządzenie i zaprzestać wykonywania czynności powodującej jego przecięcie. Następnie należy włączyć urządzenie w celu ponownego uruchomienia.

### Zabezpieczenie przed przegrzaniem

W przypadku przegrzania urządzenie zostanie automatycznie zatrzymane, a lampka LED będzie migać przez około 60 s. W takiej sytuacji przed ponownym włączeniem należy poczekać, aż urządzenie ostygnie. Migającą lampkę LED można wyłączyć, naciskając przycisk .

► **Rys.2:** 1. Lampka LED

## Zabezpieczenie przed nadmiernym rozładowaniem















Gdy stan naładowania akumulatora spadnie, urządzenie zostanie automatycznie zatrzymane. Jeśli produkt nie działa pomimo włączenia przełączników, należy wyjąć akumulatory z urządzenia i naładować je.

### Wskazanie stanu naładowania akumulatora

Tylko w przypadku akumulatorów ze wskaźnikiem

► **Rys.3:** 1. Lampki wskaźnika 2. Przycisk kontrolny

Nacisnąć przycisk kontrolny na akumulatorze w celu wyświetlenia stanu naładowania akumulatora. Lampki wskaźnika zaświecą się przez kilka sekund.

Lampki wskaźnika			Pozostała energia akumulatora
Świeci się	Wyłączony	Miga	
			
75–100%			
50–75%			
25–50%			
0–25%			
			Naładować akumulator.
			Akumulator może nie działać poprawnie.
			
			

**WSKAZÓWKA:** Zależnie od warunków użytkowania i temperatury otoczenia, wskazywany poziom może nieznacznie się różnić od rzeczywistego stanu naładowania akumulatora.

### Położenie moduły wyłącznika

Moduł wyłącznika można zaczepić z jednej lub z drugiej strony dolnego paska. Ułożyć przewód w taki sposób, aby moduł wyłącznika znalazł się po pasującej stronie. Aby nie dopuścić do uszkodzenia przewodu, przeciągnąć przewód przez rowek w sposób pokazany na rysunku.

► **Rys.4:** 1. Rowek 2. Przewód

### Paski regulacyjne

Można regulować ściśnięcie pasków naramiennych oraz górnego i dolnego paska. Najpierw przełożyć ramiona przez paski naramienne, a następnie zapiąć dolny i górny pasek. W celu ściągnięcia pociągnąć za koniec paska, jak pokazano na rysunku. W celu poluzowania pociągnąć w górę koniec zapięcia.

**Dolny pasek**

► **Rys.5:** 1. Pasek 2. Zapięcie

**Paski naramienne**

► **Rys.6:** 1. Pasek 2. Zapięcie

**Górny pasek**

► **Rys.7:** 1. Pasek 2. Zapięcie

### Rączka do przenoszenia

Korpus odkurzacza należy przenosić, trzymając go za rączkę do przenoszenia.

► **Rys.8:** 1. Rączka do przenoszenia

### Działanie przełącznika

Dostępne są trzy stopnie ustawienia siły ssania: normalna (1), wysoka (2) i maksymalna (3).

Aby rozpocząć odkurzanie, nacisnąć raz przycisk .



Aby zmienić siłę ssania, nacisnąć przycisk podczas pracy odkurzacza. Siła ssania zmienia się w kolejności: normalna (1), wysoka (2) i maksymalna (3).

Aby wyłączyć odkurzacz, nacisnąć przycisk .

► **Rys.9**

**WSKAZÓWKA:** Przy ponownym włączeniu odkurzacza zostanie on uruchomiony w ostatnim wybranym trybie siły ssania.

### Lampka LED

Lampka LED znajduje się na czole modułu wyłącznika; ułatwia ona pracę w ciemnych miejscach. Nacisnąć przycisk , aby włączyć lampkę. Aby wyłączyć, nacisnąć przycisk  ponownie.

► **Rys.10**

**PRZESTROGA:** Nie patrzeć na światło ani bezpośrednio na źródło światła. Nie wolno kierować światła na oczy innych osób.

**WSKAZÓWKA:** Lampka LED automatycznie wyłącza się po 10 min nieużywania odkurzacza.

**WSKAZÓWKA:** Po wystąpieniu przegrzania w wyniku zmniejszenia przepływu powietrza wpływającego do odkurzacza z powodu zatkania węża, rury, filtra lub innego powodu odkurzacz wyłącza się automatycznie i miga lampka LED. W takiej sytuacji należy usunąć przyczynę problemu i poczekać na ostygnięcie odkurzacza przed ponownym uruchomieniem.

### Opaska węża

Opaski węża można używać do zamocowania węża lub swobodnej końcówki.

W celu zamocowania węża na korpusie odkurzacza należy przewlec opaskę węża przez otwór w korpusie. Opaskę węża można zamocować po obu stronach.

► **Rys.11:** 1. Opaska węża 2. Otwór 3. Wąż

Pętli na dolnym pasku można używać do przenoszenia końcówek w sposób pokazany na rysunku.

► **Rys.12:** 1. Pętla 2. Końcówki

### Zaczepek węża

Podczas przerwy w działaniu zaczepek na wygiętej rurze można wykorzystać do zamocowania rury na dolnym pasku.

► **Rys.13**

## System wytrzepywania pyłu

Pył opada po pociągnięciu dźwigni lub w czasie chodzenia z założonym odkurzaczem. Ten system pomaga w zachowaniu odpowiedniej siły ssania odkurzacza.

► **Rys.14:** 1. Dźwignia 2. Worek filtracyjny/worek na pył 3. Płyta

**WSKAZÓWKA:** Ta funkcja działa, jeśli odkurzacz jest wyłączony, a w worku filtracyjnym/worku na pył znajduje się wystarczająca ilość pyłu, aby zetknąć się z płytą.

## MONTAŻ

**⚠ PRZESTROGA:** Przed przystąpieniem do prac konserwacyjnych przy urządzeniu upewnij się, że jest ono wyłączone oraz że akumulator został wyjęty.

### Podłączanie węża

Włóż króciec węża do korpusu odkurzacza i przekreśl w prawo.

► **Rys.15:** 1. Króciec węża 2. Korpus odkurzacza

### Montaż końcówki i rury

#### Akcesoria opcjonalne

**WSKAZÓWKA:** Typ końcówki i rury dołączonej do produktu różni się w zależności od kraju. W niektórych krajach końcówka i rura nie są dołączane do produktu.

1. Przekreślić i włożyć końcówkę do rury przedłużającej.

► **Rys.16:** 1. Rura przedłużająca 2. Swobodna końcówka 3. Końcówka podłogowa 4. Końcówka podłogowa (wąska)

**WSKAZÓWKA:** Przekreślenie końcówki podczas jej wkładania gwarantuje, że końcówka zostanie dobrze połączona z rurą przedłużającą.

**WSKAZÓWKA:** W przypadku modelu z węzłem  $\varnothing 38$  mm i końcówką przednią 38 należy połączyć dostarczoną końcówkę z aluminiową wygiętą/prostą rurą.

2. W zależności od typu rury przedłużającej należy wykonać jedną z poniższych procedur:

**WSKAZÓWKA:** Wysuwana rura przedłużająca i rura przedłużająca z pierścieniem nie są zgodne ze sobą. Aby wymienić wysuwaną rurę przedłużającą na rurę przedłużającą z pierścieniem lub odwrotnie, należy również wymienić wygiętą rurę.

**WSKAZÓWKA:** Swobodną końcówkę można przyłączyć bezpośrednio do wygiętej rury.

#### W przypadku wysuwanej rury przedłużającej

Założyć odkurzacz na ramiona, a następnie włożyć rurę przedłużającą do wygiętej rury, aż do usłyszenia odgłosu kliknięcia. Aby odłączyć rurę, należy ją wysunąć, naciskając przycisk.

► **Rys.17:** 1. Wygięta rura 2. Przycisk 3. Wysuwana rura przedłużająca 4. Swobodna końcówka

Długość rury można wyregulować.

Trzymając naciśnięty przycisk wysuwania, wyregulować długość rury. Aby zablokować rurę przy żądanej długości, zwolnić przycisk wysuwania.

► **Rys.18:** 1. Przycisk wysuwania

#### W przypadku rury przedłużającej z pierścieniem

Założyć odkurzacz na ramiona, a następnie przekreślić i włożyć rurę przedłużającą do wygiętej rury. Aby odłączyć rurę, należy ją przekreślić i wysunąć.

► **Rys.19:** 1. Wygięta rura 2. Rura przedłużająca z pierścieniem 3. Swobodna końcówka

Długość rury można wyregulować.

Aby wyregulować długość rury, poluzować pierścieni na rurze. Ustawić żadaną długość i dokręcić pierścieni.

► **Rys.20:** 1. Pierścieni

#### W przypadku wygiętej/prostej rury aluminiowej

(Tylko w przypadku modelu z węzłem  $\varnothing 38$  mm i końcówką przednią 38)

Założyć odkurzacz na ramiona, a następnie przekreślić i włożyć rurę do końcówki przedniej. Aby odłączyć rurę, należy ją przekreślić i wysunąć.

► **Rys.21:** 1. Przednia końcówka 38 2. Wygięta rura aluminiowa 3. Prosta rura aluminiowa 4. Końcówka

#### W przypadku dwóch prostych rur aluminiowych



Założyć odkurzacz na ramiona, a następnie przekreślić i włożyć rury. Aby odłączyć rury, należy je przekreślić i wysunąć.

► **Rys.22:** 1. Wygięta rura 2. Prosta rura aluminiowa 3. Prosta rura aluminiowa 2

## Podłączanie narzędzia

**WSKAZÓWKA:** Jeśli wygięta rura jest przyłączona do węża, należy ją najpierw odłączyć.

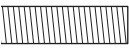
Aby podłączyć narzędzie do odkurzacza, wymagane jest użycie odpowiedniego węża i/lub dodatkowych części. W zależności od modelu odkurzacza, należy wymienić wąż i/lub przygotować dodatkowe części. Szczegóły znajdują się w poniższej tabeli.

Srednica dostarczonego węża	Typ końcówki węża	Działanie
$\varnothing 28$ mm	 bez części	Podłączyć przednią końcówkę.
	 z częścią zatraskującą	Zamienić końcówkę węża (część zatraskującą) na przednią końcówkę. Końcówkę węża można zdjąć, obracając ją w lewo.

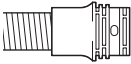
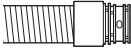
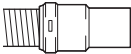
Srednica dostarczonego węża	Typ końcówki węża	Działanie
ø32 mm	  z częścią zatrzaskującą	Zamienić wąż na wąż do odsysania pyłu (ø28 mm, z przednią końcówką).
ø38 mm	  z częścią zatrzaskującą	Zamienić wąż na wąż do odsysania pyłu (ø28 mm, z przednią końcówką).
	  z przednią końcówką 38	Przymocować łącznik 22–38 lub przednią końcówkę 24.

**WSKAZÓWKA:** Zawsze używać odpowiedniej przedniej końcówki. W przypadku użycia przedniej końcówki 24 przymocować ją do przedniej końcówki 22, która jest podłączona do węża.

► **Rys.23:** 1. Przednia końcówka 22 2. Przednia końcówka 24

## W przypadku użycia węża do odsysania pyłu ø28 mm

- Przymocować przednią końcówkę do węża do odsysania pyłu. Podczas podłączania przedniej końcówki upewnij się, że jest ona dobrze przykręcona do węża.
- Podłączyć przednią końcówkę do wylotu odprowadzania pyłu z narzędzia.

► **Rys.24:** 1. Przednia końcówka 2. Wylot odprowadzania pyłu 3. Wąż

Przednią końcówkę można odłączyć, trzymając za wąż i obracając przednią końcówkę w lewą stronę.

## W przypadku użycia węża ø38 mm z końcówką przednią 38

- W zależności od tego, jakie narzędzie ma zostać podłączone, przekręcić i włożyć łącznik lub przednią końcówkę do części wlotowej węża.
- Podłączyć przednią końcówkę do wylotu odprowadzania pyłu z narzędzia.

► **Rys.25:** 1. Łącznik 2. Przednia końcówka 3. Wylot odprowadzania pyłu 4. Wąż

Aby zdjąć łącznik i przednią końcówkę, należy wykonać czynności procedury zakładania w odwrotnej kolejności.

## Mocowanie wygiętej rury

### Akcesoria opcjonalne

**WSKAZÓWKA:** Wykonywanie tej procedury nie jest konieczne, jeśli dostarczony został model odkurzacza, w którym wygięta rura jest już podłączona do węża.

**WSKAZÓWKA:** Dostępne są dwa typy wygiętej rury; jedna przeznaczona do wysuwanej rury przedłużającej, a druga do rury przedłużającej z pierścieniem. W przypadku przygotowywania wygiętej rury należy wybrać tę, która jest odpowiednia do typu żądanej rury przedłużającej.

Wygięta rura służy do podłączania rury przedłużającej lub końcówki do odkurzacza do tego produktu. Jeśli produkt ten ma służyć jako odkurzaczy, zamocować wygiętą rurę do węża.

Aby zamocować wygiętą rurę, należy odkręcić przednią końcówkę od węża i przymocować do węża tuleję wygiętej rury. Aby odłączyć wygiętą rurę, należy poluzować tuleję wygiętej rury na wężu.

► **Rys.26:** 1. Wąż 2. Wygięta rura 3. Tuleja

## Wkładanie worka filtracyjnego/ worka na pył

### Akcesoria opcjonalne

**⚠ PRZESTROGA:** Nie używać uszkodzonego worka filtracyjnego. Odkurzacza należy używać wyłącznie z prawidłowo założonym workiem filtracyjnym. W przeciwnym razie zebrany pył i zanieczyszczenia mogą być wyrzucane z odkurzacza, stając się przyczyną chorób układu oddechowego operatora.

Przed rozpoczęciem użytkowania odkurzacza należy założyć worek na pył lub worek filtracyjny.

- Worek na pył można używać wielokrotnie po jego wyczyszczeniu.
- Worek filtracyjny jest jednorazowego użytku. Kiedy worek filtracyjny się zapelni, należy go wyrzucić w całości bez opróżniania.

**UWAGA:** Gdy worek filtracyjny jest pełny, należy wymienić go na nowy. Gdy worek na pył jest pełny, należy go opróżnić. Kontynuowanie pracy z pełnym workiem filtracyjnym/workiem na pył spowoduje obniżenie siły ssania.

**UWAGA:** Aby zapobiec przedostaniu się pyłu do silnika:

- Przed przystąpieniem do użytkowania upewnić się, że worek filtracyjny/worek na pył jest założony.
- Nie używać podartego lub przetartego worka.

Może to doprowadzić do uszkodzenia silnika.

**UWAGA:** Wkładając worek filtracyjny/worek na pył, nie ginać kartonowej części przy jego wlocie.

**UWAGA:** Worek filtracyjny/worek na pył odkurzacza to istotny element zachowania wydajności urządzenia. Używanie worka filtracyjnego/worka na pył innego niż oryginalny może powodować powstawanie dymu lub doprowadzić do zapłonu.



**WSKAZÓWKA:** Kiedy w odkurzaczu nie ma założonego worka filtracyjnego/worka na pył, nie jest możliwe całkowite zamknięcie przedniej pokrywy.

► **Rys.27**

1. Odblokować zaczep, podnosząc go za dolną stronę. Wcisnąć miejsce z rowkami, aby podnieść przednią stronę zaczepu. Pociągnąć zaczep, aby otworzyć pokrywę.

► **Rys.28:** 1. Zaczep 2. Pokrywa

2. Włożyć worek filtracyjny do szczeliny u góry komory, jak pokazano na rysunku.

► **Rys.29:** 1. Szczelina 2. Worek filtracyjny

W przypadku używania worka na pył wsunąć ramkę worka na pył w szczelinę.

► **Rys.30:** 1. Szczelina 2. Ramka 3. Worek na pył

3. Wyrównać otwór worka filtracyjnego z króćcem węża i wcisnąć do końca tekturową część. Upewnić się, że gumowy pierścień worka filtracyjnego znalazł się nad występem na króćcu węża.

► **Rys.31:** 1. Gumowy pierścień worka filtracyjnego 2. Występ na króćcu węża 3. Część tekturowa worka filtracyjnego 4. Króciec węża

## OBSŁUGA

**⚠ OSTRZEŻENIE:** Operatorzy powinni zostać odpowiednio przeszkoleni w zakresie obsługi odkurzacza.

**⚠ OSTRZEŻENIE:** Odkurzacze nie nadaje się do zbierania niebezpiecznego pyłu.

**⚠ PRZESTROGA:** Odkurzacze jest przeznaczony wyłącznie do pracy na sucho.



**⚠ PRZESTROGA:** Odkurzacze jest przeznaczony wyłącznie do pracy w pomieszczeniach.

**⚠ PRZESTROGA:** Akumulator należy wsunąć do oporu, aż wsckoczy na swoje miejsce. Jeśli jest widoczny czerwony wskaźnik w górnej części przycisku, akumulator nie został całkowicie zatrzaskany. Należy go wsunąć do oporu, aż czerwony wskaźnik przestanie być widoczny. W przeciwnym razie może on przypadkowo wypaść z urządzenia, powodując obrażenia u operatora lub osób postronnych.

**⚠ PRZESTROGA:** Podczas pracy należy uważać na odkurzacze zawieszony na plecach. Uderzenie odkurzaczem o ścianę lub zahaczenie wężem o przeszkodę może spowodować utratę równowagi.

1. Założyć odkurzacze na ramiona i zapiąć górny i dolny pasek. Wyregulować ściśnięcie w razie potrzeby.

► **Rys.32**

2. Nacisnąć przycisk , aby rozpocząć odkurzanie. Aby zmienić siłę ssania, wybrać żądaną siłę ssania, naciskając przycisk . Nacisnąć przycisk , aby wyłączyć." data-bbox="235 872 255 889"/>

► **Rys.33**

Podczas pracy zawiesić moduł wyłącznika na pierścieniu lub na dolnym pasku. Gdy moduł jest zawieszony na dolnym pasku, można przekroczyć zaczep tak, aby światło padało do przodu.

► **Rys.34:** 1. Pierścień 2. Dolny pasek

3. Worek filtracyjny należy wymieniać, gdy się zapełni. Otworzyć pokrywę i wyjąć worek filtracyjny. Pociągnąć pasek po stronie otworu, aby zamknąć worek filtracyjny i wyrzucić go w całości.

► **Rys.35:** 1. Pasek

W przypadku używania worka na pył wyjąć worek i wyrzucić pył, zwalniając zaczep.

► **Rys.36:** 1. Zaczep

**UWAGA:** Nie umieszczać na pokrywie worka filtracyjnego/worka na pył ani innych ciężkich przedmiotów. Urządzenie może upaść.

**UWAGA:** Okresowo sprawdzać, czy worek filtracyjny jest pełny. Kontynuowanie pracy z pełnym workiem filtracyjnym spowoduje obniżenie siły ssania.

**UWAGA:** Nie używać używanego worka filtracyjnego. Worek filtracyjny jest przeznaczony do jednorazowego użytku. Wielokrotne używanie worka filtracyjnego może spowodować zatkanie się filtra i doprowadzić do uszkodzenia odkurzacza. Do wielorazowego użytku służy worek na pył.

## KONSERWACJA

**⚠ PRZESTROGA:** Przed przystąpieniem do przeglądu urządzenia lub jego konserwacji upewnić się, że jest ono wyłączone, a akumulator wyjęty.

**UWAGA:** Nie stosować benzyny, rozpuszczalników, alkoholu itp. środków. Mogą one powodować odbarwienia, odkształcenia lub pęknięcia.

W celu zachowania odpowiedniego poziomu BEZPIECZEŃSTWA i NIEZAWODNOŚCI produktu wszelkie naprawy i różnego rodzaju prace konserwacyjne lub regulacje powinny być przeprowadzane przez autoryzowany lub fabryczny punkt serwisowy narzędzi Makita, zawsze z użyciem oryginalnych części zamiennych Makita.

## Czyszczenie filtra HEPA

**⚠ PRZESTROGA:** Nie używać odkurzacza bez filtra ani nie kontynuować użytkowania z brudnym lub uszkodzonym filtrem. Zebrany pył i zanieczyszczenia mogą być wyrzucane z odkurzacza, stając się przyczyną chorób układu oddechowego operatora.

**UWAGA:** W celu utrzymania optymalnej siły ssania i czystego powietrza wydmuchiwane z odkurzacza należy okresowo czyścić filtr. Jeśli pomimo wyczyszczenia filtra siła ssania dalej nie jest wysoka, należy wymienić filtr na nowy.

**UWAGA:** Aby nie dopuścić do uszkodzenia filtra, nie należy używać do jego czyszczenia następujących narzędzi i podobnych przedmiotów:

- Odpylacz powietrzny
- Myjka wysokociśnieniowa
- Narzędzia wykonane z twardych materiałów, takie jak metalowa szczotka

1. Otworzyć pokrywę i wyjąć worek filtracyjny/worek na pył. Zwolnić zaczepek na filtrze i wyjąć go z korpusu odkurzacza.

► **Rys.37:** 1. Zaczepek

2. Wytrześć pył z filtra. Filtr można umyć wodą. Wypłukać pył i zanieczyszczenia z filtra co 1–2 miesiące. Następnie filtr należy dobrze wysuszyć w osłoniętym, dobrze wentylowanym miejscu, aby nie dopuścić do powstania nieprzyjemnego zapachu i usterek.

3. Aby zainstalować filtr, wsunąć część bez zaczepów do rowka i wcisnąć filtr, aż zaczepy zablokują się, co jest sygnalizowane kliknięciem.

► **Rys.38:** 1. Rowek 2. Filtr HEPA 3. Zaczepek

## Czyszczenie worka na pył

Worek na pył należy czyścić regularnie mydłem i wodą. Odwrócić worek na pył na drugą stronę i usunąć zalegający pył. Umyć worek ręcznie i wypłukać w wodzie. Całkowicie wysuszyć worek przed umieszczeniem go w odkurzaczu.

► **Rys.39**

**UWAGA:** Wilgotny worek na pył zmniejsza skuteczność odkurzania i skraca czas eksploatacji silnika.

## Usuwanie zatoru

Podczas usuwania zatoru odłączyć wąż, rurę przedłużającą lub wygiętą rurę, aby sprawdzić wnętrze produktu.

**Zdemontowanie/zakładanie zatraskiwanej wygiętej rury**

Aby zdjąć wygiętą rurę, pociągnąć ją, naciskając oba zaczepy na końcówce węża.

Aby zamontować wygiętą rurę, włożyć końcówkę węża do wygiętej rury. Upewnić się, że zaczepy na końcówce węża zatrzasnęły się w otworach na wygiętej rurze.

► **Rys.40:** 1. Końcówka węża 2. Zaczepek 3. Otwór 4. Wygięta rura

**Zdemontowanie/zakładanie wkręcanej wygiętej rury**

Aby odłączyć wygiętą rurę, należy poluzować tuleję wygiętej rury na wężu.

Aby zamontować wygiętą rurę, należy dokręcić tuleję wygiętej rury na wężu.

► **Rys.41:** 1. Wąż 2. Wygięta rura 3. Tuleja

## Czyszczenie miejsca montażu worka filtracyjnego/worka na pył

Podczas czyszczenia miejsca montażu worka filtracyjnego/worka na pył należy zdjąć płytę i wytrzeć ją od środka.

► **Rys.42:** 1. Płyta

## Demontaż płyty

1. Wyjąć filtr HEPA. Informacje o sposobie demontażu zawiera sekcja dotycząca czyszczenia filtra HEPA.

2. Popchnąć płytę w dół i przesunąć ją w lewo, tak aby zetknęła się ze ścianką.

3. Podnieść prawą część płyty i wyjąć ją.

► **Rys.43:** 1. Płyta

Płyta jest podtrzymywana przez trzy sprężyny.

Jeśli sprężyny odłączą się od płyty lub dźwigni, należy je ponownie złożyć w pokazany na rysunku sposób.

► **Rys.44:** 1. Sprężyna w płycie 2. Sprężyna w dźwigni 3. Występ

**WSKAZÓWKA:** Sprężyny należy dokładnie przymocować, tak aby dotykały dolnej części występów.

## Montaż płyty

1. Należy włożyć prostą stronę płyty do zatrzasków w dolnej części miejsca montażu.

2. Włożyć prawą część płyty we właściwe miejsce.

► **Rys.45:** 1. Płyta 2. Prosta strona 3. Zatrzask

## AKCESORIA OPCJONALNE

**⚠ PRZESTROGA:** Zaleca się stosowanie wymiennych akcesoriów i przystawek z urządzeniem Makita opisanym w niniejszej instrukcji.

Stosowanie innych akcesoriów lub przystawek może być przyczyną obrażeń ciała. Akcesoriów lub przystawek należy używać wyłącznie zgodnie z ich przeznaczeniem.

W razie potrzeby wszelkiej pomocy i szczegółowych informacji na temat niniejszych akcesoriów udzieli Państwu lokalne punkty serwisowe Makita.

- Wąż (do odkurzacza)
- Wąż (do odsysacza pyłu)
- Rura przedłużająca
- Swobodna końcówka
- Końcówka podłogowa
- Końcówka do siedzeń
- Końcówka szczelinowa
- Szczotka do pólek
- Szczotka okrągła
- Wygięta rura
- Worek filtracyjny
- Worek na pył
- Przednia końcówka
- Filtr HEPA
- Rura
- Oryginalny akumulator i ładowarka firmy Makita

**WSKAZÓWKA:** Niektóre pozycje znajdujące się na liście mogą być dołączone do pakietu narzędziowego jako akcesoria standardowe. Mogą to być różne pozycje, w zależności od kraju.

## RÉSZLETES LEÍRÁS

<b>Típus:</b>		<b>DVC660</b>
Teljesítmény	Szűrőzsák	6,0 L
	Porzsák	5,5 L
Maximális légtérfogat	ø28 mm x 1,0 m gégecsővel	2,0 m <sup>3</sup> /min
	ø32 mm x 1,0 m gégecsővel	2,2 m <sup>3</sup> /min
Szívóerő		110 hPa
Méretek (H x SZ x M) (A heveder nélkül)		297 mm x 174 mm x 523 mm
Névleges feszültség		36 V, egyenáram
Nettó tömeg		6,1 - 6,7 kg

- Folyamatos kutató- és fejlesztőprogramunk eredményeként az itt felsorolt tulajdonságok figyelmeztetés nélkül megváltozhatnak.
- A műszaki adatok országról országra különbözhetnek.
- A súly a tartozékok nélkül, de az akkumulátorral/akkumulátorokkal együtt értendő. A berendezés és az akkumulátor(ok) súlyának kombinációi a táblázatban láthatók.
- A mellékelt gégecső hossza az országtól függően eltérhet.

### Alkalmazható akkumulátorok és töltők

Akkumulátor	BL1815N / BL1820 / BL1820B / BL1830 / BL1830B / BL1840 / BL1840B / BL1850 / BL1850B / BL1860B
Töltő	DC18RC / DC18RD / DC18RE / DC18SD / DC18SE / DC18SF / DC18SH

- Lakóhelyétől függően előfordulhat, hogy a fent felsorolt akkumulátorok és töltők nem érhetőek el.

**▲ FIGYELMEZTETÉS:** Csak a fentiekben felsorolt akkumulátorokat és töltőket használja. Bármilyen más akkumulátor vagy töltő használata sérüléseket és/vagy tüzet okozhat.

### Szimbólumok

A következőkben a berendezésen használt jelképek láthatók. A szerszám használata előtt bizonyosodjon meg arról hogy helyesen értelmezi a jelentésüket.



Olvassa el a használati utasítást.



Csak az Európai Unió tagállamai számára  
Az elektromos berendezéseket és az akkumulátorokat ne dobja a háztartási szeméttel! Az Európai Unió használt elektromos és elektronikus berendezésekre vonatkozó irányelvei, illetve az elemekről és akkumulátorokról, valamint a hulladékelemekről és akkumulátorokról szóló irányelv, továbbá azoknak a nemzeti jogba való átültetése szerint az elhasznált elektromos berendezéseket, elemeket és akkumulátorokat külön kell gyűjteni, és környezetbarát módon kell gondoskodni újrahasznosításukról.

### Rendeltetés

A készülék száraz por összegyűjtésére szolgál. A készülék ipari célokra, például szállodákban, iskolákban, kórházakban, gyárakban, üzletekben, hivatalokban és kölcsonzőkben való használatra alkalmas.

### Zaj

A tipikus A-súlyozású zajszint, a EN60335-2-69 EN60704-2-1 szerint meghatározva:  
Hangnyomásszint (L<sub>PA</sub>): 70 dB(A) vagy kisebb  
Bizonytalanság (K): 2,5 dB(A)

A zajszint a munkavégzés során meghaladhatja a 80 dB (A) értéket.

**MEGJEGYZÉS:** A zajkibocsátás értéke a szabványos vizsgálati eljárásnak megfelelően lett mérve, és segítségével az elektromos kéziszerszámok összehasonlíthatók egymással.

**MEGJEGYZÉS:** A zajkibocsátás értékének segítségével előzetesen megbecsülhető a rezgésnek való kitettség mértéke.

**▲ FIGYELMEZTETÉS:** Viseljen fülvédőt!

**▲ FIGYELMEZTETÉS:** A szerszám zajkibocsátása egy adott alkalmazásnál eltérhet a megadott értéktől a használat módjától, különösen a feldolgozott munkadarab fajtájától függően.

**▲ FIGYELMEZTETÉS:** Határozza meg a kezelő védelmét szolgáló munkavédelmi lépéseket, melyek az adott munkafeltételek melletti vibrációs hatás becslült mértékén alapulnak (figyelembe véve a munkaciklus elemeit, mint például a gép leállításának és üresjáratának mennyiségét az elindítások száma mellett).



## Vibráció

A vibráció teljes értéke (háromtengelyű vektorösszeg) az EN60335-2-69 szerint meghatározva:

Üzem mód: Lemezek vágása

Rezgéskibocsátás ( $a_n$ ): 2,5 m/s<sup>2</sup> vagy kisebb

Bizonytalanság (K): 1,5 m/s<sup>2</sup>

**MEGJEGYZÉS:** A rezgés teljes értéke a szabványos vizsgálati eljárásnak megfelelően lett mérve, és segítségével az elektromos kéziszerszámok összehasonlíthatók egymással.

**MEGJEGYZÉS:** A rezgés teljes értékének segítségével előzetesen megbecsülhető a rezgésnek való kitettség mértéke.

**▲ FIGYELMEZTETÉS:** A szerszám rezgés kibocsátása egy adott alkalmazásnál eltérhet a megadott értéktől a használat módjától, különösen a feldolgozott munkadarab fajtájától függően.

**▲ FIGYELMEZTETÉS:** Határozza meg a kezelő védelmét szolgáló munkavédelmi lépéseket, melyek az adott munkafeltételek melletti vibrációs hatás becslült mértékén alapulnak (figyelembe véve a munkaciklus elemeit, mint például a gép leállításának és üresjáratának mennyiségét az elindítások száma mellett).

## EK Megfelelőségi nyilatkozat

*Csak európai országokra vonatkozóan*

Az EK-megfelelőségi nyilatkozat az útmutató „A” mellékletében található.

## BIZTONSÁGI FIGYELMEZTETÉS

### A vezeték nélküli porszívóra vonatkozó biztonsági figyelmeztetések

**▲ FIGYELMEZTETÉS: FONTOS: HASZNÁLAT ELŐTT MINDENKÉPP OLVASSA EL az összes biztonsági figyelmeztetést és utasítást.** Ha nem tartja be a figyelmeztetéseket és utasításokat, akkor áramütés, tűz és/vagy súlyos sérülés következhet be.

1. A porszívót csak olyan személyek használhatják, akik ismerik a kezelésére vonatkozó tudnivalókat.
2. Ne használja a készüléket a szűrő nélkül. Ha a szűrő megsérült, haladéktalanul cserélje ki.
3. Ne szívjon fel gyúlékony anyagokat, tűzijátékot, égő cigarettát, forró hamut, forró fémforgácsot, valamint éles tárgyakat, pl. borotvát, tűt, üvegcserepeket és hasonlókat.
4. **TILOS A PORSZÍVÓT BENZIN, GÁZ, FESTÉK, RAGASZTÓ ÉS MÁS ROBBANÉKONY ANYAGOK KÖZELÉBEN HASZNÁLNI.** A kapcsoló be- és kikapcsoláskor szikrázik. Működés közben a motor kommutátora is szikrákat bocsát ki. A szikrák pedig robbanást okozhatnak.

5. Tilos mérgező, rákkeltő, gyúlékony és más veszélyes anyagot, például azbesztet, arzént, báriumot, berilliumot, ólmot, növényvédő szert és más egészségre ártalmas szert felporszívózni.
6. Soha ne használja a porszívót szabad téren, esőben.
7. Ne használja tűzhely vagy más hőforrás közelében.
8. Ne zárja le a hűtőnyílásokat. Ezeket keresztüli hűl a motor. Feltétlenül meg kell akadályozni ezek elzáródását, mert a szellőzés megszüntése a motor leégését okozza.
9. Mindig megfelelően szilárd helyzetben és egyensúlyi megtartásával dolgozzon.
10. A gégecsövet ne hajlítsa meg, ne húzza és ne lépjen rá.
11. Azonnal kapcsolja ki a porszívót, ha teljesítménye csökken, vagy más rendelleneséget észlel működés közben.
12. **CSATLAKOZTASSA LE AZ AKKUMULÁTOROKAT,** ha nem használja, ha javítást végez rajta, vagy amikor tartozékokat cserél.
13. Minden használat után tisztítsa meg és vizsgálja át a készüléket, hogy az mindig kifogástalan állapotban legyen.
14. **A PORSZÍVÓ KARBANTARTÁSA.** A hatékony és biztonságos működés érdekében mindig tartsa tisztán a porszívót. Tartsa be a tartozékok cseréjére vonatkozó útmutatásokat. A fogantyúkat/karokat tartsa szárazon, tisztán, valamint olaj- és zsírinteszen.
15. **A SÉRÜLT ALKATRÉSZEK VIZSGÁLATA.** A porszívó használata előtt vizsgálja meg alaposan a sérült védőburkolatokat vagy más alkatrészeket, és döntse el, hogy működőképese-e. Ellenőrizze a mozgó részek illeszkedését és rögzítését, az alkatrészek vagy a szerelvények törését vagy bármely olyan körülményt, amely hatással lehet a gép működésére. A sérült védőfelszerelést vagy alkatrészeket hivatalos szervizközpontban megfelelő módon kell javíttatni vagy cseréltetni, kivéve, ha a jelen használati utasítás másként rendelkezik. A hibás kapcsolókat cseréltesse ki hivatalos szervizközpontban. Ne használja a porszívót, ha nem lehet be- vagy kikapcsolni a kapcsolóval.
16. **TARTALÉK ALKATRÉSZEK.** Javításhoz csak az eredetivel azonos tartalék alkatrészeket használjon.
17. **A HASZNÁLATON KÍVÜLI KÉSZÜLÉK TÁROLÁSA.** A használaton kívüli porszívót zárt térben kell tárolni.
18. Bányon óvatosan a porszívóval. A durva kezeléstől még a legmasszívabb kivételű porszívó is elromolhat.
19. Ne használjon a készülék belső vagy külső részeinek tisztításához benzint, hígítót vagy tisztító vegyszereket. A felsorolt anyagok repedéseket és elszíneződést okozhatnak.
20. Ne használja a porszívót olyan zárt térben, ahol olajbázisú festékek, festékkihígítók, benzin, bizonyos molyirtószerke gyúlékony, robbanékony vagy mérgező gőzöket bocsátanak ki, vagy ahol gyúlékony porok találhatóak.
21. Ne használja a készüléket gyógyszer vagy alkohol hatása alatt.

22. Alapvető biztonsági felszerelésként használjon porvédő szemüveget vagy oldalsó védőlemezrel ellátott védőszemüveget.
23. Poros környezetben viseljen porvédő maszkot.
24. A gépet nem használhatják korlátozott testi és szellemi képességű vagy olyan személyek, akiknek érzékelése nem tökéletes (beleértve a gyerekeket is), illetve nem rendelkeznek megfelelő tapasztalattal és tudással.
25. Ügyelni kell arra, hogy gyermekek ne játszhassanak a porszívóval.
26. Ne nyúljon az akkumulátorokhoz és a porszívóhoz nedves kézzel.
27. Legyen különösen óvatos, ha lépcsőn használja a porszívót.
28. Ne használja a porszívót állványként vagy munkafelületként. A gép eldőlhethet, és személyi sérülést okozhat.

#### Akkumulátoros szerszám használata és karbantartása

1. Csak a gyártó által meghatározott töltővel töltsen fel az akkumulátort. Egy bizonyos akkumulátortípushoz használható töltő más akkumulátortípussal való használata tűzveszélyt idézhet elő.
2. A szerszámgepeket kizárólag a meghatározott akkumulátorokkal használja. Egyéb akkumulátorok használata sérülés vagy tűz kockázatával járhat.
3. Amikor az akkumulátort nem használja, tartsa távol a többi fémtárgytól, például iratkapcsoktól, érméktől, kulcsoktól, szögektől, csavaroktól vagy egyéb olyan apró fémtárgyaktól, amelyek összekötését hozhatnak létre a pólusok között. Az akkumulátor pólusainak rövidre zárása égési sérüléseket vagy tüzet okozhat.
4. Helytelen működtetés esetén az akkumulátorból folyadék kerülhet ki; kerülje az ezzel való érintkezést. Ha véletlenül mégis érintkezésbe kerülne a folyadékkal, mossa le azt vízzel. Ha a folyadék szemébe jut, azonnal forduljon orvoshoz segítségért. Az akkumulátorból származó folyadék irritációt és égéseket okozhat.
5. Ne használjon sérült vagy módosított akkumulátort vagy szerszámot. A sérült vagy módosított akkumulátorok váratlan módon viselkedhetnek, melynek következtében tüzet, robbanást vagy sérülést okozhatnak.
6. Ne tegye ki az akkumulátort és a szerszámot nyílt lángnak vagy túlzott hőhatásnak. A tűz hatása és a 130 °C feletti hőmérséklet robbanást okozhat.
7. A töltésre vonatkozó minden utasítást tartson be, ne töltsen az akkumulátort vagy a szerszámot a megadott hőmérséklettartományon kívül. A nem megfelelő módú és nem megfelelő hőmérsékleten történő töltés az akkumulátor károsodásával járhat, valamint tüzet okozhat.

#### Szerviz

1. Elektromos szerszámának szervizelését bizza eredeti pótalkatrészeket használó képzett javításműhelyzetre. Ezzel biztosítja hogy az elektromos szerszám biztonsága fennmarad.
2. A szerszám kenésekor vagy tartozékcseré alatt kövesse az utasításokat.
3. A fogantyúkat/karokat tartsa szárazon, tisztán, valamint olaj- és zsirmentesen.

## Fontos biztonsági utasítások az akkumulátorra vonatkozóan

1. Az akkumulátor használata előtt tanulmányozza át az akkumulátortól (1), az akkumulátoron (2) és az akkumulátorral működtetett terméken (3) olvasható összes utasítást és figyelmeztető jelzést.
  2. Ne szerelje szét az akkumulátort.
  3. Ha a működési idő nagyon lerövidült, azonnal hagyja abba a használatot. Ez a túlmelegedés, esetleges égések és akár robbanás veszélyével is járhat.
  4. Ha elektrolit kerül a szemébe, mossa ki azt tiszta vízzel és azonnal kérjen orvosi segítséget. Ez a látásának elvesztését okozhatja.
  5. Ne zárja rövidre az akkumulátort:
    - (1) Ne érjen az érintkezőkhöz elektromosan vezető anyagokkal.
    - (2) Ne tárolja az akkumulátort más fémtárgyakkal, mint pl. szegekkel, érmekkel, stb. egy helyen.
    - (3) Ne tegye ki az akkumulátort víznek vagy esőnek.
- Az akkumulátor rövidzárlata nagy áramerősséget, túlmelegedést, égéseket, sőt akár meghibásodást is okozhat.
6. Ne tárolja a szerszámot vagy az akkumulátort olyan helyen, ahol a hőmérséklet elérheti vagy meghaladhatja az 50 °C-ot (122 °F).
  7. Ne égesse el az akkumulátort még akkor sem, ha az komolyan megsérült vagy teljesen elhasználódott. Az akkumulátor a tűzben felrobbanhat.
  8. Vigyázzon, nehogy leejtse vagy megüsse az akkumulátort.
  9. Ne használjon sérült akkumulátort.
  10. A készülékben található lítium-ion akkumulátorokra a veszélyes árukkal kapcsolatos előírások vonatkoznak.
 

A termék pl. harmadik felek, fuvarozó cégek stb. által történő szállítása esetén minden esetben tartsa szem előtt a csomagoláson és a címkén található speciális követelményeket.

A termék szállításra történő felkészítése esetén vegye fel a kapcsolatot egy veszélyes anyagokkal foglalkozó szakemberrel. Kérjük, hogy az esetlegesen szigorúbb nemzeti előírásokat is vegye figyelembe.

Ragassza le a kiálló érintkezőket, illetve oly módon csomagolja be az akkumulátort, hogy az ne tudjon elmozdulni a csomagolásban.
  11. Az akkumulátor ártalmatlanításakor vegye ki azt a szerszámból, és ártalmatlanítsa egy biztonságos helyen. Az akkumulátor ártalmatlanításakor tartsa be a helyi előírásokat.
  12. Az akkumulátorokat csak a Makita által megjelölt termékekhez használja. Ha az akkumulátorokat azokkal nem kompatibilis termékekbe helyezi, az tűzhez, túlmelegedéshez, robbanáshoz vagy elektrolitszivárgáshoz vezethet.
  13. Ha a szerszám hosszabb ideig nincs használatban, az akkumulátort ki kell venni a szerszámból.

## ŐRIZZE MEG EZEKET AZ UTASÍTÁSOKAT.

**⚠ VIGYÁZAT:** Csak eredeti Makita akkumulátorokat használjon. A nem eredeti Makita akkumulátorok vagy módosított akkumulátorok használata esetén az akkumulátor felrobbanhat, ami tüzet, személyi sérülést és anyagi kárt okozhat. A Makita szerszáma és töltőre vonatkozó Makita garanciát is érvénytelenítheti.

## Tippek az akkumulátor maximális élettartamának eléréséhez

1. Töltse fel az akkumulátort, mielőtt teljesen lemerülne. Állítsa le a gépet, és töltse fel az akkumulátort, ha a gép erejének csökkenését észleli.
2. Soha ne töltse újra a teljesen feltöltött akkumulátort. A túltöltés csökkenti az akkumulátor élettartamát.
3. Töltse az akkumulátort szobahőmérsékleten, 10 °C - 40 °C (50 °F - 104 °F) között. Töltés előtt hagyja lehűlni a főforrosodott akkumulátort.
4. Töltse fel az akkumulátort, ha hosszabb ideje (több mint hat hónapja) nem használta azt.

## A MŰKÖDÉS LEÍRÁSA

**⚠ VIGYÁZAT:** Mielőtt bármiféle beállítást vagy ellenőrzést végezne a készüléken, minden esetben ellenőrizze, hogy a készülék ki van-e kapcsolva és az akkumulátor eltávolításra került-e.

## Az akkumulátor behelyezése és eltávolítása

**⚠ VIGYÁZAT:** Mindig kapcsolja ki a készüléket, mielőtt behelyezi vagy eltávolítja az akkumulátort.

**⚠ VIGYÁZAT:** Az akkumulátor behelyezésekor vagy eltávolításakor erősen fogja meg a készüléket és az akkumulátort. Ha nem fogja erősen a készüléket és az akkumulátort, azok kicsúszhatnak a kezei közül, ami a készülék és az akkumulátor károsodásához, de akár személyi sérüléshez is vezethet.

▶ **Ábra1:** 1. Piros jel 2. Gomb 3. Akkumulátor

Az akkumulátoregység kivételéhez nyomja be az akkumulátoregység elején található gombot, és húzza le a készülékről.

Az akkumulátor beszereléséhez illessze az akkumulátor nyelvét a burkolaton található vátatba és csúsztassa a helyére. Egészen addig tolja be, amíg az akkumulátor egy kis kattánással a helyére nem ugrik. Ha látható a piros jel a gomb felső oldalán, akkor a gomb nem kattan be teljesen.

**⚠ VIGYÁZAT:** Mindig tolja be teljesen az akkumulátort, amíg a piros jel el nem tűnik. Ha nem így jár el, az akkumulátor kieshet a készülékből, és önnnek vagy a környezetében tartózkodóknak sérülést okozhat.

**⚠ VIGYÁZAT:** Ne erőltesse az akkumulátort behelyezésre. Ha az akkumulátor nem csúszik be könnyedén, akkor nem megfelelően lett behelyezve.

## Készülék-/akkumulátorvédő rendszer

A készülék készülék-/akkumulátorvédő rendszerrel van felszerelve. A rendszer automatikusan kikapcsolja a motor áramellátását, így megnöveli a készülék és az akkumulátor élettartamát. A készülék működés közben automatikusan leáll, ha a készülék vagy az akkumulátor a következő állapotok egyikébe kerül:

## Túlterhelésvédelem

Ha a készüléket úgy használják, hogy rendellenesen nagy áramot vesz fel, akkor a készülék mindenfajta jelzés nélkül leáll. Ilyenkor kapcsolja ki a készüléket, és fejezze be azt a műveletet, amelyik a készülék túlterhelését okozta. Az újratekéréshez kapcsolja be a készüléket.

## Túlmelegedés elleni védelem

A készülék túlmelegedéskor automatikusan leáll, és a LED lámpa körülbelül 60 másodpercen keresztül villog. Ilyenkor hagyja lehűlni a készüléket, mielőtt ismét bekapcsolná.

Amíg a LED lámpa villog, kikapcsolhatja a LED lámpát a  gomb megnyomásával.

▶ **Ábra2:** 1. LED lámpa

## Mélykisütés elleni védelem

Amikor az akkumulátor kapacitása lecsökken, a készülék automatikusan leáll. Ha a készülék a gombokkal sem működtethető, vegye ki az akkumulátorokat a készülékből, és töltse fel.

## Az akkumulátor töltöttségének jelzése

*Csak állapotjelzős akkumulátorok esetén*

▶ **Ábra3:** 1. Jelzőlámpák 2. Check (ellenőrzés) gomb

Nyomja meg az ellenőrzőgombot, hogy az akkumulátortöltöttség-jelző megmutassa a hátralévő akkumulátor-kapacitást. Ekkor a töltöttségjint-jelző lámpák néhány másodpercre kigyulladnak.

Jelzőlámpák			Töltöttségi szint
Világító lámpa	KI	Villogó lámpa	
			75%-tól 100%-ig
			50%-tól 75%-ig
			25%-tól 50%-ig
			0%-tól 25%-ig
			Töltse fel az akkumulátort.
			Lehetséges, hogy az akkumulátor meghibásodott.

**MEGJEGYZÉS:** Az adott munkafeltételektől és a környezet hőmérsékletétől függően a jelzett töltöttségi szint némileg eltérhet a tényleges töltöttségi szinttől.

## A kapcsolódoboz helyzete

A kapcsolódoboz az alsó öv bármelyik oldalára felakasztható. Úgy igazítsa el a vezetékét, hogy a kapcsolódoboz a kívánt oldalra kerüljön. A vezeték sérülésének megelőzése érdekében vezesse át a vezetékét a vájaton az ábrán látható módon.

► **Ábra4:** 1. Vájat 2. Vezeték

## Az övek beállítása

A vállszíjak, valamint a felső és az alsó öv állítható. Először bújtsa át a karjait a vállszíjakon, majd húzza meg az alsó és a felső övet. Megszorításhoz húzza meg a hevedert az ábrán láthatóak szerint. Meglazításhoz húzza meg a kötőelem végét.

**Alsó öv**

► **Ábra5:** 1. Heveder 2. Kötőelem

**Vállszíjak**

► **Ábra6:** 1. Heveder 2. Kötőelem

**Felső öv**

► **Ábra7:** 1. Heveder 2. Kötőelem



## Hordkampó

A porszívó testének kezelésekor mindig a hordkampót fogja meg.

► **Ábra8:** 1. Hordkampó

## A kapcsoló használata

Három fokozatban válthatja a szívóerőt: normál (1), magas (2) és maximális (3).



A porszívózás megkezdéséhez nyomja meg egyszer a  gombot. A szívóerő váltásához nyomja meg a gombot a porszívó működése közben. A szívóerő a normál (1), magas (2) és maximális (3) fokozat között vált. A porszívó kikapcsolásához nyomja meg a  gombot.

► **Ábra9**

**MEGJEGYZÉS:** Amikor újra elindítja a porszívót, ugyanabban a fokozatban indul, mint az előző beállítás volt.

## LED lámpa

A kapcsolódoboz felső részébe egy LED lámpa van beépítve, amely a sötét helyeken végzett munkát segíti.

A lámpa bekapcsolásához nyomja meg a  gombot. Kikapcsolásához nyomja meg újra a  gombot.

► **Ábra10**

**⚠ VIGYÁZAT:** Ne tekintsen a fénybe vagy ne nézze egyenesen a fényforrást. Soha ne irányítja a fényt mások szemébe.

**MEGJEGYZÉS:** A LED lámpa automatikusan kikapcsol, ha a porszívó 10 percnél hosszabb ideig nem működik.

**MEGJEGYZÉS:** Ha a gégecső, a cső vagy a szűrő eltömődése következtében, illetve más okból a légátáramlás csökken, és a porszívó túlmelegszik, a készülék automatikusan kikapcsol, a LED lámpa pedig villogni kezd. Ebben az esetben szüntesse meg a probléma okát, és a munka újrakezdése előtt hagyja lehűlni a készüléket.

## Gégecsőgyűrű

A gégecsőgyűrű a gégecső vagy a különálló szívófej befogására szolgál.

Annak érdekében, hogy rögzítse a gégecsövet a porszívó testéhez, vezesse át a gégecsőgyűrűt a testen lévő nyíláson. A gégecsőgyűrűt mindkét oldalra rögzítheti.

► **Ábra11:** 1. Gégecsőgyűrű 2. Nyílás 3. Gégecső

Az alsó övön található hurok szívófejek hordására használható az ábrán látható módon.

► **Ábra12:** 1. Hurok 2. Szívófejek

## Csőakasztó

Amikor szünetelteti a műveletet, a hajlított csőszerezvényen lévő akasztóval felakaszthatja a toldatot az alsó övre.

► **Ábra13**

## Porelszívó rendszer

A por leszáll, ha meghúzza a kart vagy a porszívót hordva megy. Ez a rendszer segít megőrizni a porszívó szívóerejét.

► **Ábra14:** 1. Kar 2. Szűrőzsák/porzsák 3. Lap

**MEGJEGYZÉS:** Ez a funkció akkor működik, ha a porszívó ki van kapcsolva, és a szűrőzsák/porzsák tartalmaz annyi port, hogy hozzáérjen a laphoz.

## ÖSSZESZERELÉS

**⚠ VIGYÁZAT:** Ha a készüléken különféle munkálatokat szeretne végezni, előtte feltétlenül kapcsolja ki a készüléket, és vegye ki belőle az akkumulátort.

## A cső összeszerelése

Illessze be a gégecső karmantyúját a porszívó testébe, és fordítsa el az óramutató járásával megegyező irányba.

► **Ábra15:** 1. A gégecső karmantyúja 2. A porszívó teste

## A szívófej és a toldat összeszerelése

### Opcionális kiegészítők

**MEGJEGYZÉS:** A termékhez mellékelte szívófej és toldat típusa országtól függően változik. Egyes országokban nem tartozik hozzá szívófej és toldat.

1. Elforgatva nyomja be a szívófejet a csőtoldatba.  
 ► **Ábra16:** 1. Csőtoldat 2. Különálló szívófej 3. T alakú szívófej 4. T alakú szívófej (vékony)

**MEGJEGYZÉS:** Ha behelyezés közben elcsavarja a szívófejet, biztonságosan tudja csatlakoztatni a szívófejet a csőtoldathoz.

**MEGJEGYZÉS:** A  $\varnothing 38$  mm-es gégecsővel és 38-as elülső karmantyúval rendelkező típus esetén csatlakoztassa a mellékelte szívófejet a hajlékony/egyenes alumíniumcsőhöz.

2. A csőtoldat típusától függően kövesse az alábbi eljárásokat:

**MEGJEGYZÉS:** A csúszókás csőtoldat és a gyűrűs csőtoldat nem kompatibilisek egymással. Ha ki szeretné cserélni a csúszókás csőtoldatot a gyűrűs csőtoldatra, cserélje ki a hajlítót csőszerelvényt is.

**MEGJEGYZÉS:** A különálló szívófej közvetlenül a hajlítót csőszerelvényre csatlakoztatható.

### Csúszókás csőtoldat esetén

Vegye fel a vállára a porszívó testét, majd nyomja be a csőtoldatot a hajlítót csőszerelvénybe, amíg be nem kattann. Szétsatlakoztatáshoz nyomja meg a gombot, és húzza ki a csőtoldatot.

- **Ábra17:** 1. Hajlítót csőszerelvény 2. Gomb  
 3. Csúszókás csőtoldat 4. Különálló szívófej

A toldat hosszúsága állítható.

Állítsa be a toldat hosszát nyomva tartva a csúsztatógombot. Amikor a csúsztatógombot elengedi, a hossz rögzítve van.

- **Ábra18:** 1. Csúsztatógomb

### Gyűrűs csőtoldat esetén

Vegye fel a vállára a porszívó testét, majd elforgatva nyomja be a csőtoldatot a hajlítót csőszerelvénybe. Eltávolításhoz forgassa el, és húzza ki.

- **Ábra19:** 1. Hajlítót csőszerelvény 2. Gyűrűs csőtoldat 3. Különálló szívófej

A toldat hosszúsága állítható.

Lazítsa meg a toldaton lévő gyűrűt, és állítsa be a hosszúságot. A kívánt hosszúságnál szorítsa meg a gyűrűt.

- **Ábra20:** 1. Gyűrű

### Hajlékony/egyenes alumíniumcső esetén

(csak a  $\varnothing 38$  mm-es gégecsővel és 38-as elülső karmantyúval rendelkező típus esetén)

Vegye fel a vállára a porszívó testét, majd elforgatva nyomja be a csövet az elülső karmantyúba. Eltávolításhoz forgassa el, és húzza ki.

- **Ábra21:** 1. Elülső karmantyú, 38-as 2. Hajlékony alumíniumcső 3. Egyenes alumíniumcső 4. Szívófej

### A két egyenes alumíniumcső esetén



Vegye vállra a porszívó testét, majd forgassa el, és nyomja be a csöveket. Eltávolításhoz forgassa el, és húzza ki.

- **Ábra22:** 1. Hajlítót csőszerelvény 2. Egyenes alumíniumcső 1 3. Egyenes alumíniumcső 2

## Az eszköz csatlakoztatása

**MEGJEGYZÉS:** Ha a hajlítót csőszerelvény a gégecsőhöz van csatlakoztatva, távolítsa előbb el.

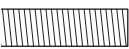
Ha eszközt akar csatlakoztatni a porszívóhoz, szükségesek a speciális gégecső és/vagy további alkatrészek. A porszívó típusától függően ki kell cserélnie a gégecsövet és/vagy további alkatrészeket kell előkészítenie. A részletek a következő táblázatban találhatóak.

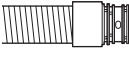
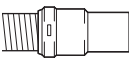
Szállított gégecső átmérője	Gégecső végének típusa	Teendő
$\varnothing 28$ mm	 alkatrész nélkül	Csatlakoztassa az elülső karmantyút.
	 kapcsolódó alkatrésszel	Cserélje le a gégecső végét (a kapcsolódó alkatrészt) az elülső karmantyúra. A gégecső végét az órajárással ellentétes irányba forgatva leveheti.
$\varnothing 32$ mm	 kapcsolódó alkatrésszel	Cserélje le a gégecsövet a por elszívására valóval ( $\varnothing 28$ mm-es, elülső karmantyúval).
$\varnothing 38$ mm	 kapcsolódó alkatrésszel	Cserélje le a gégecsövet a por elszívására valóval ( $\varnothing 28$ mm-es, elülső karmantyúval).
	 38-as elülső karmantyúval	Csatlakoztassa a 22-38-as összekötőt vagy a 24-es elülső karmantyút.

**MEGJEGYZÉS:** Mindig a megfelelő karmantyút használja. A 24-es elülső karmantyút használva a gégecsőhöz csatlakoztatott 22-es elülső karmantyúhoz illeszse.

- **Ábra23:** 1. Elülső karmantyú, 22 2. Elülső karmantyú, 24

## Ha ø28 mm-es porszívó gégecsövet használ

1. A por kiszívásához csatlakoztassa az elülső karmantyút a gégecsőhöz. Az elülső karmantyút csatlakoztatásakor gondoskodjon róla, hogy biztonságosan a gégecsőre legyen csavarozva.
2. Csatlakoztassa az elülső karmantyút az eszköz elszívó kivezetéséhez.  
▶ **Ábra24:** 1. Elülső karmantyú 2. Elszívó kivezetés 3. Gégecső

Az elülső karmantyút a gégecső tartása közben balra fordítva lecsatlakoztathatja.

## Ha ø38 mm-es gégecsövet használ 38-as elülső karmantyúval

1. Az eszköztől függően, amelyet csatlakoztatni fog, elforgatva nyomja be az összekötőt vagy az elülső karmantyút a gégecső bemeneti részébe.
2. Csatlakoztassa az elülső karmantyút az eszköz elszívó kivezetéséhez.  
▶ **Ábra25:** 1. Összekötő 2. Elülső karmantyú 3. Elszívó kivezetés 4. Gégecső

Az összekötő és az elülső karmantyú eltávolításához kövesse a felszerelési eljárást fordított sorrendben.

## A hajlított csőszerezvény csatlakoztatása

### Opcionális kiegészítők

**MEGJEGYZÉS:** Ha az Ön típusát a gégecsőhöz csatlakoztatott hajlított csőszerezvényvel szállították, nem kell végrehajtania ezt a műveletet.

**MEGJEGYZÉS:** Kétfajta hajlított csőszerezvény van, az egyik a csűszókás csőtoldathoz, a másik pedig a gyűrűs csőtoldathoz. A hajlított csőszerezvény előkészítésekor válassza az Ön kívánt csőtoldathoz való.

A hajlított csőszerezvényt arra használják, hogy a csőtoldatot vagy szívófejet ehhez a termékhez csatolja porszívás céljából.

Ha a terméket porszívásra szeretné használni, csatlakoztassa a hajlított csőszerezvényt a gégecsőhöz.

A csatlakoztatáshoz csavarozza le a gégecsőről az elülső karmantyút, majd szerelje a hajlított csőszerezvény hüvelyét a gégecsőre.

Eltávolításhoz lazítsa meg a hajlított csőszerezvény hüvelyét a gégecsővön.

▶ **Ábra26:** 1. Cső 2. Hajlított csőszerezvény 3. Hüvely

## Szűrőzsák / porzsák behelyezése

### Opcionális kiegészítők

**⚠ VIGYÁZAT:** Ne használjon sérült szűrőzsákot. A porszívót mindig megfelelően behelyezett szűrőzsákkal használja. Ha nem így tesz, a készülék kifújhatja a felporszívózt port vagy részecskéket, és ezek az üzemeltető légúti megbetegedését okozhatják.

A porszívó használata előtt helyezzen be egy porzsákot vagy szűrőzsákot.

- A porzsák többször is újrahazználható anélkül, hogy azt ki kellene tisztítani.
- A szűrőzsák eldobható típusú. Amikor megtelt, dobja ki a szűrőzsákot anélkül, hogy kiürítené.

**MEGJEGYZÉS:** Ha a szűrőzsák megtelt, cserélje ki egy újra. Ha a porzsák megtelt, ürítse ki. Ha huzamos ideig megtelt szűrőzsákkal/porzsákkal használja a készüléket, az a szívóerő csökkenéséhez vezet.

**MEGJEGYZÉS:** Hogy elkerülhesse a por motorba jutását:

- Használat előtt győződjön meg arról, hogy a szűrőzsák/porzsák be van-e helyezve.
- Ne használjon szakadt, lyukas porzsákot.

Ez károsíthatja a motort.

**MEGJEGYZÉS:** Ne hajtja meg a kartonlapot a nyílásnál a szűrőzsák/porzsák behelyezésekor.

**MEGJEGYZÉS:** A szűrőzsák/porzsák a porszívó teljesítményének fenntartásához szükséges fontos elem. Nem eredeti szűrőzsák/porzsák használata füstöt vagy gyulladást okozhat.

**MEGJEGYZÉS:** Amikor a szűrőzsák/porzsák nincs behelyezve a porszívóba, az elülső fedél nem záródik be teljesen.

### ▶ Ábra27

1. Az alsó rész megemelésével oldja ki a rugós reteszt. A hornyos rész megnyomásával emelje meg az elülső reteszoldalt. A fedél kinyitásához húzza meg a záróreteszt.

▶ **Ábra28:** 1. Akasztó 2. Fedél

2. Illessze be a szűrőzsákot a kamra felső részén lévő horonyba az ábrának megfelelően.

▶ **Ábra29:** 1. Horony 2. Szűrőzsák

A porzsák használatokor illessze a porzsák peremét a horonyba.

▶ **Ábra30:** 1. Horony 2. Perem 3. Porzsák

3. Igazítsa össze a szűrőzsák nyílását a gégecső karmantyújával, és tolja a kartonpapír részt a végéig. Ügyeljen arra, hogy a szűrőzsákon lévő gumigyűrű rácsúszson a gégecső karmantyújának peremére.

▶ **Ábra31:** 1. Gumigyűrű a szűrőzsákon 2. A gégecső karmantyújának pereme 3. A szűrőzsák kartonpapír része 4. A gégecső karmantyúja

## MŰKÖDTETÉS

**⚠ FIGYELMEZTETÉS:** A kezelőket megfelelően be kell tanítani a porszívó használatára.

**⚠ FIGYELMEZTETÉS:** Ez a porszívó nem alkalmas veszélyes por felszívására.



**▲ VIGYÁZAT:** A porszívót kizárólag száraz felület tisztítására szabad használni.



**▲ VIGYÁZAT:** A porszívó kizárólag beltéri használatra alkalmas.

**▲ VIGYÁZAT:** Mindig egészen addig tolja be az akkumulátort, amíg egy kis kattanással a helyén rögzíti. Ha látható a piros jel a gomb felső oldalán, akkor nem kattant be teljesen. Nyomja be az akkumulátort teljesen, amíg a piros jel el nem tűnik. Ha nem így jár el, az akkumulátor kieshet a készülékből, és önnel vagy a környezetében tartózkodóknak sérülést okozhat.

**▲ VIGYÁZAT:** Működtetés közben legyen tudatában, hogy a porszívó a hátán van. Ha a porszívó teste fálnak ütődik vagy a gégecső fennakad egy akadályon, elveszítheti az egyensúlyát.

1. Vegye fel a vállára a porszívó testét, és szorítsa meg a felső és alsó öveket. Szükség esetén állítsa be az övek szorosságát.

► **Ábra32**

2. A porszívózás megkezdéséhez nyomja meg a  gombot. Ha változtatni szeretné a szívóerőt, nyomja meg a  gombot, amíg a kívánt fokozatot eléri. Leállításhoz nyomja meg a  gombot.

► **Ábra33**

Működtetés során akassza a kapcsolódobozt a gyűrűre vagy az alsó övre. Ha az alsó övre akasztja, el lehet ferdíteni az akasztót, hogy előre világítson.

► **Ábra34:** 1. Gyűrű 2. Alsó öv

3. Amikor megtelik, cserélje ki a szűrőzsákot. Nyissa fel a fedelet, és vegye ki a szűrőzsákot. A szűrőzsák összezárásához húzza meg a nyílás oldalán lévő szalagot, és dobja ki az egész zsákot a szemébe.

► **Ábra35:** 1. Szalag

Ha porzsákot használ, vegye ki a porzsákot, és a rugós retesz kioldásával távolítsa el a port a szemébe.

► **Ábra36:** 1. Rugós retesz

**MEGJEGYZÉS:** Ne helyezzen szűrőzsákot/porzsákot vagy más nehéz tárgyat a fedélre. A készülék leeshet.

**MEGJEGYZÉS:** Rendszeresen ellenőrizze, hogy megtelt-e a szűrőzsák. Ha huzamos ideig megtelt szűrőzsákkal használja a készüléket, az a szívóerő csökkenéséhez vezet.

**MEGJEGYZÉS:** Ne használjon használt szűrőzsákot. A szűrőzsákot egyszeri használatra tervezték. A szűrőzsák ismételt használata a szűrő eltömődését okozhatja, ami a porszívó károsodását eredményezi. Ha többször is szeretné használni a zsákot, válassza a porzsákot.

## KARBANTARTÁS

**▲ VIGYÁZAT:** Ellenőrzés vagy karbantartás előtt feltétlenül kapcsolja ki a készüléket, és vegye ki belőle az akkumulátort.

**MEGJEGYZÉS:** Soha ne használjon gázolajt, benzint, hígítót, alkoholt vagy hasonló anyagokat. Ezek elszíneződést, alakvesztést vagy repedést okozhatnak.

A termék BIZTONSÁGÁNAK és MEGBÍZHATÓSÁGÁNAK fenntartása érdekében a javításokat és más karbantartásokat vagy beállításokat a Makita hivatalos vagy gyári szervizközpontjában kell elvégezni, mindig csak Makita cserealkatrészeket használva.

## A HEPA szűrő tisztítása

**▲ VIGYÁZAT:** Ne használja a porszívót szűrő nélkül, és ne folytassa a készülék használatát szennyezett vagy sérült szűrővel. A porszívó kifújhatja a felporszívózott port vagy részecskéket, amelyek a kezelő légúti megbetegedését okozhatják.

**MEGJEGYZÉS:** Az optimális szívóerő és a kifújt levegő tisztaságának megőrzése érdekében rendszeresen tisztítsa meg a szűrőt. Ha még a tisztítás után sem lehet elérni megfelelő szívóerőt, cserélje ki a szűrőt egy újra.

**MEGJEGYZÉS:** A szűrő sérülésének elkerülése érdekében ne használja a tisztításhoz a következő eszközöket vagy hasonló tárgyakat:

- Légfúvó
- Nagynyomású mosó
- Kemény anyagból készült eszközök, mint például a fémkefe

1. Nyissa fel a fedelet, és vegye ki a szűrőzsákot/porzsákot. Akassza ki a szűrő akasztóját, és vegye le a porszívó testéről.

► **Ábra37:** 1. Akasztó

2. Verje le a port a szűrőről. A szűrő vízzel mosható. 1-2 hónaponként öblítse le a szűrőről a rárakódott port és részecskéket. Ezután teljesen szárítsa meg a szűrőt egy árnyékos, jól szellőző helyen, hogy ezzel is megakadályozza a kellemetlen szagok kialakulását, illetve a meghibásodások jelentkezését.

3. A szűrő beszereléséhez illessze az akasztók nélküli oldalt a vajatba, majd nyomja be a szűrőt, ameddig az akasztók egy kattanással rögzülnek.

► **Ábra38:** 1. Vaját 2. HEPA szűrő 3. Akasztó

## A porzsák tisztítása

Rendszeresen tisztítsa meg a porzsákot szappanos vízzel. Fordítsa ki a porzsákot, és távolítsa el belőle a ragacos port. Mossa át kézzel, és öblítse ki vízzel alaposan. Hagyja teljesen megszáradni, mielőtt visszaszereli a porszívóba.

► **Ábra39**

**MEGJEGYZÉS:** A nedves porzsák csökkenti a porszívózási teljesítményt, valamint a motor élettartamát.

## Az eltömődés kitisztítása

Az eltömődés kitisztításához távolítsa el a gégecsövet vagy a csőtoldatot vagy a hajlított csőszerelvényt, hogy ellenőrizhesse a belsejét.

### A rákattanó típusú hajlított csőszerelvény eltávolítása/csatlakoztatása

Eltávolításhoz húzza meg a hajlított csőszerelvényt, miközben nyomva tartja a gégecső végén lévő mindkét fület.

Csatlakoztatáshoz nyomja be a gégecső végét a hajlított csőszerelvénybe. Gondoskodjon róla, hogy a gégecső végén lévő fülek belepattanjanak a hajlított csőszerelvényen lévő furatokba.

► **Ábra40:** 1. Gégecső vége 2. Fül 3. Furat 4. Hajlított csőszerelvény

### A becsavarható típusú hajlított csőszerelvény eltávolítása/csatlakoztatása

Eltávolításhoz lazítsa meg a hajlított csőszerelvény hüveljét a gégecsővön.

Csatlakoztatáshoz szorítsa a hajlított csőszerelvény hüveljét a gégecsőre.

► **Ábra41:** 1. Gégecső 2. Hajlított csőszerelvény 3. Hüvely

## A szűrőzsák/porzsák kamrájának tisztítása

A szűrőzsák/porzsák kamrájának tisztításakor vegye ki és törölje le a belső lapot.

► **Ábra42:** 1. Lap

## A lap eltávolítása

1. Vegye ki a HEPA szűrőt. Az eltávolítás módját lásd a HEPA szűrő tisztításáról szóló részben.

2. Nyomja le a lapot, és csúsztassa balra, amíg a falhoz ér.

3. Emelje fel a lap jobb oldalát, és vegye ki.

► **Ábra43:** 1. Lap

A lapot három csavar tartja.

Ha a rugók kiestek a lapból vagy a karból, helyezze azokat vissza az ábrán látható módon.

► **Ábra44:** 1. A lap rugója 2. A ker rugója 3. Nyúlvány

**MEGJEGYZÉS:** Csatlakoztassa biztonságosan a rugókat úgy, hogy azok érintsék a nyúlványok végét.

## A lap csatlakoztatása

1. Helyezze a lap egyenes oldalát a kamra bal alsó oldalán lévő felfogókba.

2. Tegye a helyére a lap jobb oldalát.

► **Ábra45:** 1. Lap 2. Egyenes oldal 3. Csappantyú

## OPCIONÁLIS KIEGÉSZÍTŐK

**⚠VIGYÁZAT:** Ezen kiegészítőket és tartozékokat javasoljuk a kézikönyvben ismertetett Makita termékhez. Bármilyen más kiegészítő vagy tartozék használata a személyi sérülés kockázatával jár. A kiegészítőt vagy tartozékot csak rendeltetésszerűen használja.

Ha bármilyen segítségre vagy további információkra van szüksége ezekkel a tartozékokkal kapcsolatban, keresse fel a helyi Makita Szervizközpontot.

- Cső (porszívó típushoz)
- Cső (porelszívó típushoz)
- Csőtoldat
- Különálló szívófej
- T alakú szívófej
- Ülészívó fej
- Saroktisztító fej
- Bútorkefe
- Körkefe
- Hajlított csőszerelvény
- Szűrőzsák
- Porzsák
- Elülős karmantyú
- HEPA szűrő
- Cső
- Eredeti Makita akkumulátor és töltő

**MEGJEGYZÉS:** A listán felsorolt néhány kiegészítő megtalálható az eszköz csomagolásában standard kiegészítőként. Ezek országonként eltérőek lehetnek.



# TECHNICKÉ ŠPECIFIKÁCIE

<b>Model:</b>		<b>DVC660</b>
Kapacita	Filtračné vrečko	6,0 L
	Vrečko na prach	5,5 L
Maximálny objem vzduchu	S hadicou ø28 mm x 1,0 m	2,0 m <sup>3</sup> /min
	S hadicou ø32 mm x 1,0 m	2,2 m <sup>3</sup> /min
Vysávač		110 hPa
Rozmery (D x Š x V) (okrem popruhov)		297 mm x 174 mm x 523 mm
Menovité napätie		Jednosmerný prúd 36 V
Čistá hmotnosť		6,1 – 6,7 kg

- Vzhľadom k neustálemu výskumu a vývoju podliehajú technické údaje uvedené v tomto dokumente zmenám bez upozornenia.
- Technické údaje sa môžu pre rôzne krajiny líšiť.
- Hmotnosť nezahŕňa žiadne ďalšie príslušenstvo s výnimkou akumulátora. V tabuľke sa uvádzajú kombinácie najnižšej a najvyššej hmotnosti príslušenstva a akumulátora.
- Dĺžka priloženej hadice sa líši v závislosti od krajiny.

## Použiteľné akumulátory a nabíjačky

Akumulátor	BL1815N / BL1820 / BL1820B / BL1830 / BL1830B / BL1840 / BL1840B / BL1850 / BL1850B / BL1860B
Nabíjačka	DC18RC / DC18RD / DC18RE / DC18SD / DC18SE / DC18SF / DC18SH

- Niektoré vyššie uvedené akumulátory a nabíjačky môžu byť nedostupné v závislosti od miesta vášho bydliska.

**VAROVANIE:** Používajte iba akumulátory a nabíjačky zo zoznamu uvedeného vyššie. Používanie akýchkoľvek iných akumulátorov a nabíjačiek môže spôsobiť zranenie a/alebo požiar.

## Symboly

Nižšie sú uvedené symboly, s ktorými sa môžete stretnúť pri použití nástroja. Je dôležité, aby ste poznali ich význam, skôr než začnete pracovať.



Prečítajte si návod na obsluhu.



Len pre štáty EÚ  
Elektrické zariadenia ani akumulátor nevyhadzujte do komunálneho odpadu! Podľa európskej smernice o nakladaní s použitými elektrickými a elektronickými zariadeniami a smernice o batériách a akumulátoroch a odpadových batériách a akumulátoroch a ich implementovaní v súlade s právnymi predpismi jednotlivých krajín je nutné elektrické zariadenia a batérie po skončení ich životnosti separovať a odovzdať na zberné miesto vykonávajúce environmentálne kompatibilné recyklovanie.

## Určené použitie

Toto zariadenie je určené na vysávanie suchého prachu. Zariadenie je určené na komerčné použitie, napríklad v hoteloch, školách, nemocniciach, továrňach, predajniach, kanceláriách a prenajímaných nehnuteľnostiach.

## Hluk

Typická hladina akustického tlaku záťaž A určená podľa štandardu EN60335-2-69 EN60704-2-1:  
Úroveň akustického tlaku ( $L_{pA}$ ): 70 dB (A) alebo menej  
Odchýlka (K): 2,5 dB (A)

Úroveň hluku pri práci môže prekročiť 80 dB (A).

**POZNÁMKA:** Deklarovaná hodnota emisii hluku bola meraná podľa štandardnej skúšobnej metódy a môže sa použiť na porovnanie jedného nástroja s druhým.

**POZNÁMKA:** Deklarovaná hodnota emisii hluku sa môže použiť aj na predbežné posúdenie vystavenia ich účinkom.

**VAROVANIE:** Používajte ochranu sluchu.

**VAROVANIE:** Emisie hluku sa môžu počas skutočného používania elektrického nástroja odlišovať od deklarovanej hodnoty, a to v závislosti od spôsobov používania náradia a najmä typu spracúvaného obrobku.

**VAROVANIE:** Nezabudnite označiť bezpečnostné opatrenia s cieľom chrániť obsluhu, a to tie, ktoré sa zakladajú na odhade vystavenia účinkom v rámci reálnych podmienok používania (berúc do úvahy všetky súčasti prevádzkového cyklu, ako sú doby, kedy je nástroj vypnutý a kedy beží bez zaťaženia, ako dodatok k dobe zapnutia).

## Vibrácie

Celková hodnota vibrácií (trojosový vektorový súčet) určená podľa štandardu EN60335-2-69:

Režim činnosti: rezanie dosiek

Emisie vibrácií ( $a_h$ ): 2,5 m/s<sup>2</sup> alebo menej

Odchýlka (K): 1,5 m/s<sup>2</sup>

**POZNÁMKA:** Deklarovaná celková hodnota vibrácií bola meraná podľa štandardnej skúšobnej metódy a môže sa použiť na porovnanie jedného nástroja s druhým.

**POZNÁMKA:** Deklarovaná celková hodnota vibrácií sa môže použiť aj na predbežné posúdenie vystavenia ich účinkom.

**VAROVANIE:** Emisie vibrácií sa môžu počas skutočného používania elektrického nástroja odlišovať od deklarovanej hodnoty, a to v závislosti od spôsobov používania náradia a najmä typu spracúvaného obrobku.

**VAROVANIE:** Nezabudnite označiť bezpečnostné opatrenia s cieľom chrániť obsluhu, a to tie, ktoré sa zakladajú na odhade vystavenia účinkom v rámci reálnych podmienok použitia (berúc do úvahy všetky súčasti prevádzkového cyklu, ako sú doby, kedy je nástroj vypnutý a kedy beží bez zaťaženia, ako dodatok k dobe zapnutia).

## Vyhlasenie o zhode ES

### Len pre krajinu Európy

Vyhlasenie o zhode ES sa nachádza v prílohe A tohto návodu na obsluhu.

## BEZPEČNOSTNÉ VAROVANIA

### Bezpečnostné varovania pre akumulátorový vysávač

**VAROVANIE:** JE DÔLEŽITÉ, aby ste si PRED POUŽITÍM DÔKLADNE PREČÍTALI všetky varovania a pokyny. Nedodržovanie varovaní a pokynov môže mať za následok zasiahanutie elektrickým prúdom, požiar alebo vážne zranenie.

1. Pred použitím zabezpečte, aby tento vysávač používali osoby primeraným spôsobom zaškolené na používanie tohto vysávača.
2. Vysávač nepoužívajte bez filtra. Poškodený filter okamžite vymeňte.
3. Nepokúšajte sa vysávať horľavé materiály, iskry, horiace cigarety, horúci popol, horúce kovové piliny, ostré materiály, ako sú žiletky, ihly, rozbité sklo a podobné materiály.
4. **VYSÁVAČ NIKDY NEPOUŽÍVAJTE V BLÍZKOSTI BENZÍNU, PLYNU, NÁTEROV, LEPIDIEL ANI INÝCH VEĽMI VÝBUŠNÝCH LÁTKO.** Vo vypínači sa pri zapnutí alebo vypnutí vytvárajú iskry. Iskry sa počas prevádzky vytvárajú aj v komutátore motora. Dôsledkom môže byť nebezpečná explózia.

5. Nikdy nevysávajte toxické, karcinogénne, horľavé ani iné nebezpečné materiály, ako je azbest, arzén, bariám, berýlium, olovo, pesticídy ani iné zdravie rizikové materiály.
6. Vysávač nikdy počas dažďa nepoužívajte v exteriéri.
7. Vysávač nepoužívajte v blízkosti tepelných zdrojov (sporáky a pod.).
8. Neblokujte chladiace otvory. Tieto otvory zabezpečujú chladenie motora. Ich zablokovanie je potrebné zabrániť, pretože motor môže v dôsledku nedostatočnej ventilácie zhorieť.
9. Udržujte vždy správny postoj a rovnováhu.
10. Hadicu nikdy neprelamujte, neťahajte za ňu ani na ňu nestúpajte.
11. Ak počas prevádzky spozorujete nedostatočný výkon alebo akýkoľvek neštandardný stav, vysávač okamžite vypnite.
12. **V NASLEDUJÚCICH PRÍPADOCH ODPOJTE AKUMULÁTORY:** ak vysávač nepoužívate, pred vykonávaním servisu a počas výmeny príslušenstva.
13. Ihneď po každom použití vysávač vyčistite a vykonajte jeho servis, aby ste zabezpečili jeho vynikajúci prevádzkový stav.
14. **ÚDRŽBU VYSÁVAČA VYKONÁVAJTE DÔSLADNE.** Vysávač čistite, aby sa zaistil lepší a bezpečnejší výkon. Príslušenstvo vymieňajte podľa pokynov. Rukoväť udržiavajte suché, čisté, bez znečistenia olejom a mazivom.
15. **KONTROLUJTE PRÍPADNÉ POŠKODENIE SÚČASTÍ.** Pred ďalším používaním vysávača je potrebné dôkladne skontrolovať, či nie je poškodený ochranný kryt alebo iné súčasti, aby sa určilo, či budú fungovať správne a či budú vykonávať určenú funkciu. Skontrolujte či sú pohyblivé diely zarovnané, či nie sú uviaznuté, či niektoré diely nie sú zlomené, zle namontované a či sú v takom stave, ktorý nebude mať negatívny vplyv na prevádzku. Ochranný kryt alebo iné poškodené diely treba riadne nechať opraviť alebo vymeniť v autorizovanom servisnom stredisku, pokiaľ nie je v tomto návode uvedené inak. Pokazené prepínače je potrebné nechať vymeniť v autorizovanom servisnom stredisku. Vysávač nepoužívajte, ak prepínač nefunguje.
16. **NÁHRADNÉ DIELY.** Pri vykonávaní servisu používajte výlučne rovnaké náhradné diely.
17. **VYSÁVAČ, KTORÝ SA NEPOUŽÍVA, USKLADNITE.** Ak vysávač nepoužívate, uskladnite ho v interiéri.
18. S vysávačom zaobchádzajte opatrne. Násilné zaobchádzanie môže spôsobiť rozbitie vysávača aj s najodolnejšou konštrukciou.
19. Vonkajší povrch nečistite benzínom, rozpúšťadlom ani inými chemikáliami na čistenie. Dôsledkom môže byť vznik trhlín alebo zmena farby.
20. Vysávač nepoužívajte v uzatvorených miestnostiach, kde sa vyskytujú horľavé, výbušné alebo toxické výpary z olejových náterov, riedidiel na farby, benzínu, látok na likvidáciu molí a pod., ani na miestach s výskytom horľavého prachu.
21. Vysávač nepoužívajte, ak ste pod vplyvom drog alebo alkoholu.

22. Základným pravidlom bezpečnosti je používanie ochranných okuliarov a ochranných okuliarov s bočnými štítlami.
23. V prípade prašných pracovných podmienok používajte protiprachovú masku.
24. Toto zariadenie nie je určené na používanie osobami, vrátane detí, so zníženými fyzickými, zmyslovými alebo duševnými schopnosťami ani osobami s nedostatočnými skúsenosťami a znalosťami.
25. V prípade detí treba dohliadať na to, aby sa s vysávačom nehrali.
26. Nikdy nemanipulujte s akumulátormi ani s vysávačom, keď máte mokré ruky.
27. Maximálnu pozornosť venujte vysávaniu na schodoch.
28. Vysávač nepoužívajte ako stoličku ani ako pracovný stôl. Zariadenie môže spadnúť a môže spôsobiť zranenie.

#### Používanie a starostlivosť o akumulátorový nástroj

1. Nabíjajte iba nabíjačkou určenou výrobcom. Nabíjačka vhodná pre jeden typ akumulátora môže pri inom type akumulátora spôsobiť riziko vzniku požiaru.
2. Elektrické nástroje používajte iba s príslušným typom akumulátora. Použitie iného typu akumulátora môže spôsobiť riziko vzniku požiaru a úrazu.
3. Keď sa akumulátor práve nepoužíva, skladujte ho mimo iných kovových predmetov ako sponky, mince, kľúče, klince, skrutky alebo iné malé kovové predmety, ktoré by mohli kontakty akumulátora skratovať. Skratovanie kontaktov akumulátora môže spôsobiť popálenie alebo požiar.
4. Pri nevhodných podmienkach môže z akumulátora vytekať tekutina. Nedotýkajte sa jej. Pri náhodnom kontakte ju opláchnite vodou. Ak kvapalina zasiahne oči, vyhľadajte lekársku pomoc. Kvapalina, ktorá vyteká z akumulátora, môže spôsobiť podráždenie alebo popálenie.
5. Nepoužívajte akumulátor alebo nástroj, ktorý je poškodený alebo upravovaný. Fungovanie poškodených alebo upravovaných akumulátorov ťažko predvídať a môžu zapríčiniť požiar, výbuch alebo zranenie.
6. Akumulátor ani nástroj nevystavujte ohňu či nadmernej teplote. Vystavenie ohňu alebo teploty nad 130 °C môže spôsobiť výbuch.
7. Dodržiavajte všetky pokyny pre nabíjanie a akumulátor ani nástroj nenabíjajte v prípade prekročenia teplotného rozsahu uvedeného v návode. Nesprávne nabíjanie alebo nabíjanie pri teplotách mimo uvedeného rozsahu môže spôsobiť poškodenie akumulátora a zvýšiť riziko požiaru.

#### Servis

1. Servis elektrického nástroja nechajte vykonať kvalifikovaným pracovníkom s použitím výhradne identických náhradných dielov. Tým zaisťujete zachovanie bezpečnosti elektrického nástroja.
2. Pri mazaní a výmene príslušenstva sa riaďte príslušnými pokynmi.
3. Rukoväte udržiavajte suché, čisté, bez znečistenia olejom alebo mazivom.

## Dôležité bezpečnostné a prevádzkové pokyny pre akumulátor

1. Pred použitím akumulátora si prečítajte všetky pokyny a výstražné označenia na (1) nabíjačke akumulátorov, (2) akumulátore a (3) produkte používajúcom akumulátor.
2. Akumulátor nerozoberajte.
3. Ak sa doba prevádzky príliš skráti, ihneď prerušte prácu. Môže nastať riziko prehriatia, možných popálením či dokonca explózie.
4. V prípade zasiahnutia očí elektrolytom ich vypláchnite čistou vodou a okamžite vyhľadajte lekársku pomoc. Môže dôjsť k strate zraku.
5. Akumulátor neskratujte:
  - (1) Nedotýkajte sa konektorov žiadnym vodivým materiálom.
  - (2) Neskladujte akumulátor v obale s inými kovovými predmetmi, napríklad klincami, mincami a pod.
  - (3) Akumulátor nevystavujte vode ani dažďu. Skrat akumulátora môže spôsobiť veľký tok prúdu, prehriatie, možné popálenie či dokonca poruchu.
6. Neskladujte nástroj ani akumulátor na miestach s teplotou presahujúcou 50 °C (122 °F).
7. Akumulátor nespálujte, ani keď je vážne poškodený alebo úplne opotrebovaný. Akumulátor môže v ohni explodovať.
8. Dávajte pozor, aby akumulátor nespadol, a nevystavujte ho nárazom.
9. Nepoužívajte poškodený akumulátor.
10. Litium-iónové akumulátory, ktoré sú súčasťou náradia, podliehajú požiadavkám legislatívy o nebezpečnom tovare. V prípade obchodnej prepravy, napr. dodanie tretími stranami či špeditériami, sa musia dodržiavať špeciálne požiadavky na zabalenie a označenie. Pred prípravou položky na odoslanie sa vyžaduje konzultácia s odborníkom na nebezpečný materiál. Taktiež treba dodržiavať potenciálne podrobnejšie predpisy príslušnej krajiny. Prelepte alebo zakryte otvorené kontakty a zabaľte akumulátor tak, aby sa v balíku nemohol voľne pohybovať.
11. Akumulátor pri likvidácii odstráňte z nástroja a zlikvidujte ho na bezpečnom mieste. Akumulátor zlikvidujte v súlade s miestnymi nariadeniami.
12. Akumulátory používajte iba s výrobkami uvedenými spoločnosťou Makita. Inštalácia akumulátorov do nevyhovujúcich výrobkov môže spôsobiť požiar, nadmerné teplo, výbuch alebo únik elektrolytu.
13. Ak sa nástroj dlhší čas nepoužíva, odstráňte z neho akumulátor.

## TIETO POKYNY USCHOVAJTE.

**⚠ POZOR:** Používajte len originálne akumulátory od spoločnosti Makita. Používanie batérií, ktoré nie sú od spoločnosti Makita, alebo upravených batérií môže spôsobiť výbuch batérie a následný požiar, zranenie osôb alebo poškodeniu majetku. Následkom bude aj zrušenie záruky od spoločnosti Makita na nástroj a nabíjačku od spoločnosti Makita.

## Rady na udržanie maximálnej životnosti akumulátora

1. Akumulátor nabíjajte ešte predtým, ako sa úplne vybije. Vždy prerušte prácu s nástrojom a nabíjajte akumulátor, keď spozorujete nižší výkon nástroja.
2. Nikdy nenabíjajte plne nabitý akumulátor. Prebíjanie skracuje životnosť akumulátora.
3. Akumulátor nabíjajte pri izbovej teplote 10 °C – 40 °C (50 °F – 104 °F). Pred nabíjaním nechajte horúci akumulátor vychladnúť.
4. Litium-iónový akumulátor nabíjajte, ak ste ho nepoužívali dlhšie ako šesť mesiacov.

## OPIS FUNKCIÍ

**⚠️ POZOR:** Pred úpravou alebo kontrolou funkčnosti zariadenia vždy skontrolujte, či je zariadenie vypnuté a akumulátor vybrať.

## Inštalácia alebo demontáž akumulátora

**⚠️ POZOR:** Pred vloženíom alebo vybratím akumulátora zariadenie vždy vypnite.

**⚠️ POZOR:** Pri vkladani a vyberaní akumulátora pevne držte zariadenie a akumulátor. Ak zariadenie a akumulátor nebudete pevne držať, môžu sa vám vyšmyknúť z rúk a poškodiť sa, prípadne spôsobiť zranenie.

- **Obr.1:** 1. Červený indikátor 2. Tlačidlo 3. Akumulátor

Ak chcete vybrať akumulátor, vysuňte ho zo zariadenia, pričom posuňte tlačidlo na prednej strane akumulátora.

Akumulátor vložíte tak, že jazýček akumulátora zarovnáte s drážkou v kryte a zasuniete ho na miesto. Zatlačte ho úplne, kým zakliknutím nezapadne na miesto. Ak vidíte červený indikátor na hornej strane tlačidla, nie je správne zapadnutý.

**⚠️ POZOR:** Akumulátor vždy nainštalujte úplne, až kým nie je vidieť červený indikátor. V opačnom prípade môže náhodne vypadnúť zo zariadenia a ublížiť vám alebo osobám v okolí.

**⚠️ POZOR:** Pri inštalovaní akumulátora nepoužívajte silu. Ak sa akumulátor nedá zasunúť ľahko, nevkladajte ho správne.

## Systém na ochranu zariadenia/ akumulátora

Zariadenie je vybavené systémom ochrany zariadenia/ akumulátora. Tento systém automaticky vypne napájanie motora s cieľom predĺžiť životnosť zariadenia a akumulátora. Zariadenie sa počas prevádzky automaticky zastaví v prípade, ak sa zariadenie alebo akumulátor dostanú do jedného z nasledovných stavov:

## Ochrana proti preťaženiu

Keď sa zariadenie používa spôsobom, ktorý spôsobuje neštandardne vysoký odber prúdu, automaticky sa bez upozornenia zastaví. V tejto situácii vypnite zariadenie a ukončíte používanie, ktoré spôsobuje jeho preťažovanie. Potom zariadenie zapnutím znova spustíte.

## Ochrana pred prehrievaním

Keď je zariadenie prehriate, automaticky sa zastaví a svetlo LED bude blikať približne 60 sekúnd. V tejto situácii nechajte zariadenie pred jeho opätovným zapnutím vychladnúť.

Blikajúce svetlo LED môžete vypnúť stlačením tlačidla .

- **Obr.2:** 1. Svetlo LED

## Ochrana pred nadmerným vybitím

















Keď sa kapacita akumulátora zníži, zariadenie sa automaticky zastaví. Ak zariadenie nebude fungovať ani po použití vypínača, vyberte z neho akumulátory a nabíjajte ich.

## Indikácia zvyšnej kapacity akumulátora

*Len na akumulátory s indikátorom*

- **Obr.3:** 1. Indikátory 2. Tlačidlo kontroly

Stlačením tlačidla kontroly na akumulátore zobrazíte zostávajúcu kapacitu akumulátora. Indikátory sa na niekoľko sekúnd rozsvietia.

Indikátory			Zostávajúca kapacita
 Svieti	 Nesvieti	 Blika	
			75 % až 100 %
			50 % až 75 %
			25 % až 50 %
			0 % až 25 %
			Akumulátor nabíjate.
			Akumulátor je možno chybný.
			

**POZNÁMKA:** V závislosti od podmienok používania a v závislosti od okolitej teploty sa môže zobrazenie mierne odlišovať od skutočnej kapacity.

## Umiestnenie spínacej skrinky

Spínaciu skrinku možno zavesiť na ľubovoľnú stranu spodného pásu. Kábel upravte tak, aby sa spínacia skrinka nachádzala na požadovanej strane. Kábel vedte tak, aby prechádzal háčikom, ako je to znázornené na obrázku, aby sa nepoškodil.

► **Obr.4:** 1. Drážka 2. Kábel

## Nastavenie pásov

Napnutie ramenných pásov a horného a dolného pásu je možné upraviť. Najprv prevlečte ramená cez ramenné pásy a potom utiahnite dolný a horný pás. Popruh utiahnete tak, že potiahnete koniec popruhu, ako je to znázornené na obrázku. Popruh uvoľníte tak, že potiahnete koniec upínacieho prvku smerom nahor.

### Spodný pás

► **Obr.5:** 1. Popruh 2. Upínací prvok

### Ramenné pásy

► **Obr.6:** 1. Popruh 2. Upínací prvok

### Horný pás

► **Obr.7:** 1. Popruh 2. Upínací prvok

## Hák na nosenie

Pri manipulácii s telom vysávača vždy uchopte hák na nosenie.

► **Obr.8:** 1. Hák na nosenie

## Zapínanie

Sací výkon môžete zmeniť v troch krokoch: normálny (1), vysoký (2) a maximálny (3).



Vysávač spustíte jedným stlačením tlačidla . Keď chcete zmeniť sací výkon, stlačte toto tlačidlo, kým je vysávač v prevádzke. Sací výkon sa mení v poradí normálny (1), vysoký (2) a maximálny (3).

Ak chcete vysávač vypnúť, stlačte tlačidlo .

► **Obr.9**

**POZNÁMKA:** Keď znova spustíte vysávač, spustí sa s rovnakým sacím výkonom, aký bol nastavený predtým.

## Svetlo LED

Svetlo LED je umiestnené na čelnej strane spínacej skrinky a uľahčuje obsluhu vysávača v tmavých priestoroch. Svetlo zapnete stlačením tlačidla . Ak chcete svetlo vypnúť, znova stlačte tlačidlo .

► **Obr.10**

**▲POZOR:** Neďívajte sa priamo do svetla ani jeho zdroja. Nikdy nemierte svetlom iným ľuďom do očí.

**POZNÁMKA:** Svetlo LED sa automaticky vypne, ak sa vysávač nepoužíva dlhšie ako 10 minút.

**POZNÁMKA:** Ak sa vysávač prehrieva v dôsledku zníženého prúdenia vzduchu do vysávača spôsobeného upchaním hadice, rúrky, filtra alebo z iných dôvodov, vysávač sa automaticky vypne a svetlo LED začne blikať. V takom prípade odstráňte príčinu problému a pred opätovným spustením nechajte vysávač vychladieť.

## Pásik na upevnenie hadice

Pásik na upevnenie hadice možno použiť na upevnenie hadice alebo samostatnej hubice.

Ak chcete pripevniť hadicu k telu vysávača, prevlečte pásik na upevnenie hadice cez výrez na tele. Pásik na upevnenie hadice môžete pripevniť na obe strany.

► **Obr.11:** 1. Pásik na upevnenie hadice 2. Výrez 3. Hadica

Pútko na spodnom páse sa môže použiť na prenášanie hubíc, ako je znázornené na obrázku.

► **Obr.12:** 1. Pútko 2. Hubica

## Hák na hadicu

Počas prerušenia práce možno háčik na zostave ohnutej trubice použiť na zavesenie tyče na spodný pás.

► **Obr.13**

## System na oklepávanie prachu

Pri potiahnutí páčky alebo chôdzi s vysávačom na chrbte prach klesne dole. Tento systém pomáha udržiavať sací výkon vysávača.

► **Obr.14:** 1. Páčka 2. Filtračné vrečko/vrečko na prach 3. Doska

**POZNÁMKA:** Táto funkcia funguje, keď je vysávač vypnutý a filtračné vrečko/vrečko na prach obsahujú určité množstvo prachu, ktorý sa dotkne dosky.

## ZOSTAVENIE

**▲POZOR:** Pred vykonávaním akejkoľvek práce na zariadení vždy skontrolujte, či je zariadenie vypnuté a akumulátor vybratý.

## Zostavenie hadice

Zasuňte manžetu hadice do tela vysávača a otočte ju v smere hodinových ručičiek.

► **Obr.15:** 1. Manžeta hadice 2. Telo vysávača

## Montáž hubice a tyče

### Voliteľné príslušenstvo

**POZNÁMKA:** Typ hubice a tyče, ktoré sú súčasťou dodávky produktu, sa môže líšiť v závislosti od danej krajiny. V niektorých krajinách hubica a tyč nie sú súčasťou dodávky.

1. Zatočte a zasuňte hubicu do predĺžovacej tyče.

► **Obr.16:** 1. Predĺžovacia tyč 2. Samostatná hubica 3. Hubica v tvare písmena T 4. Hubica v tvare písmena T (tenká)

**POZNÁMKA:** Zatočením hubice počas zasúvania sa dá hubica pevne pripojiť k predĺžovacej tyči.

**POZNÁMKA:** Pri modeli s priemerom hubice  $\varnothing$  38 mm a prednou objímkou veľkosti 38 pripojte dodanú hubicu k hliníkovej ohnutej trubici/hliníkovej rovnej trubici.

2. V závislosti od predĺžovacej tyče sa riadte postupmi uvedenými nižšie:

**POZNÁMKA:** Predĺžovacia tyč vysúvacieho typu a predĺžovacia tyč s prstencom nie sú vzájomne kompatibilné. Ak chcete zameniť predĺžovaciu tyč vysúvacieho typu za predĺžovaciu tyč s prstencom a naopak, vymeňte aj zostavu ohnutej trubice.

**POZNÁMKA:** Samostatnú hubicu možno pripojiť priamo na zostavu ohnutej trubice.

#### Pre predĺžovaciu tyč vysúvacieho typu

Dajte si teleso vysávača na ramená a potom vložte predĺžovaciu tyč do zostavy ohnutej trubice, kým nezačvakne na svoje miesto. Ak chcete odpojiť predĺžovaciu tyč, vytiahnite ju stlačením tlačidla.

- **Obr.17:** 1. Zostava ohnutej trubice 2. Tlačidlo 3. Predĺžovacia tyč vysúvacieho typu 4. Samostatná hubica

Dĺžku tyče je možné upravovať. Stlačením posuvného tlačidla nastavte dĺžku tyče. Dĺžka sa zaistí po uvoľnení posuvného tlačidla.

- **Obr.18:** 1. Posuvné tlačidlo

#### Pre predĺžovaciu tyč vysúvacieho typu

Dajte si teleso vysávača na ramená a potom otočte a vložte predĺžovaciu tyč do zostavy ohnutej trubice. Ak ju chcete odpojiť, otočte ju a vytiahnite.

- **Obr.19:** 1. Zostava ohnutej trubice 2. Predĺžovacia tyč s prstencom 3. Samostatná hubica

Dĺžku tyče je možné upravovať. Uvoľnite prsteneč na tyči a nastavte dĺžku tyče. Uťahnite prsteneč v požadovanej dĺžke.

- **Obr.20:** 1. Prsteneč

#### Pre hliníkovú ohnutú trubicu/hliníkovú rovnú trubicu

(Len pre model s priemerom hubice  $\varnothing$  38 mm a prednou objímkou veľkosti 38)

Dajte si teleso vysávača na ramená, potom otočte a zasunúť trubicu do prednej objímky. Ak ju chcete odpojiť, otočte ju a vytiahnite.

- **Obr.21:** 1. Predná objímka 38 2. Hliníková ohnutá trubicu 3. Hliníková rovná trubicu 4. Hubica

#### Pre dve hliníkové rovné trubice

Dajte si teleso vysávača na ramená a potom otočte a vložte trubicu. Ak ich chcete odpojiť, otočte ich a vytiahnite.



- **Obr.22:** 1. Zostava ohnutej trubice 2. Hliníková rovná trubicu 1 3. Hliníková rovná trubicu 2

## Pripojenie náradia

**POZNÁMKA:** Keď je zostava ohnutej trubice pripojená k hadici, najprv ju odpojte.

Na pripojenie náradia k vysávaču sa vyžaduje určená hadica a/alebo dodatočné diely. V závislosti od modelu vysávača je potrebné vymeniť hadicu a/alebo pripraviť si dodatočné diely.

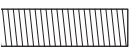
Podrobnosti nájdete v nasledujúcej tabuľke.

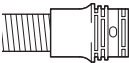
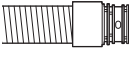
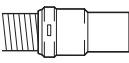
Priemer dodanej hubice	Typ zakončenia hubice	Činnosť
$\varnothing$ 28 mm	 bez dielu	Pripojte prednú objímkou.
	 so zaskakovacím dielom	Vymeňte zakončenie hubice (zaskakovací diel) s prednou objímkou. Zakončenie hubice sa dá odpojiť otočením proti smeru hodinových ručičiek.
$\varnothing$ 32 mm	 so zaskakovacím dielom	Vymeňte hadicu za hadicu na vysávanie prachu ( $\varnothing$ 28 mm, s prednou objímkou).
$\varnothing$ 38 mm	 so zaskakovacím dielom	Vymeňte hadicu za hadicu na vysávanie prachu ( $\varnothing$ 28 mm, s prednou objímkou).
	 s prednou objímkou 38	Pripojte spojku 22 – 38 alebo prednú objímkou 24.

**POZNÁMKA:** Vždy používajte správnu prednú objímkou. V prípade používania prednej objímky veľkosti 24 pripojte objímkou k prednej objímke 22, ktorá je pripojená k hadici.

- **Obr.23:** 1. Predná manžeta 22 2. Predná manžeta 24



## V prípade použitia hadice na vysávanie prachu s priemerom $\varnothing$ 28 mm

1. Pripojte prednú objímku k hadici na vysávanie prachu. Pri pripájaní prednej objímky sa uistite, že je pevne naskrutkovaná na hadici.
2. Prednú objímku pripojte na odsávací vývod náradia.  
► **Obr.24:** 1. Predná objímka 2. Odsávací vývod 3. Hadica

Prednú objímku možno odpojiť pridržením hadice a otočením objímky proti smeru hodinových ručičiek.

## V prípade použitia hadice s priemerom $\varnothing$ 38 mm s prednou objímkou veľkosti 38

1. Otočte a vložte spojku alebo prednú objímku do vstupnej časti hadice v závislosti od náradia, ktoré chcete pripojiť.
2. Prednú objímku pripojte na odsávací vývod náradia.  
► **Obr.25:** 1. Spojka 2. Predná objímka 3. Odsávací vývod 4. Hadica

Pri odpájaní spojky a prednej objímky postupujte podľa pokynov na montáž v opačnom poradí.

## Pripájanie zostavy ohnutej trubice

### Voliteľné príslušenstvo

**POZNÁMKA:** Tento postup nemusíte vykonávať, ak je váš model vybavený zostavou ohnutej trubice pripojenou k hadici.

**POZNÁMKA:** K dispozícii sú dva typy zostavy ohnutej trubice: jedna pre vysávací typ predĺžovacej tyče a jedna pre predĺžovaciu tyč s prstencom. Pri príprave vyberte zostavu ohnutej trubice pre požadovaný typ predĺžovacej tyče.

Zostava ohnutej trubice slúži na pripojenie predĺžovacej tyče alebo hubice na vysávanie k tomuto výrobku. Ak chcete tento výrobok používať ako vysávač, pripojte zostavu ohnutej trubice k hadici.

Na pripojenie odskrutkujte prednú objímku z hadice a upevnite objímku zostavy ohnutej trubice na hadicu. Na odpojenie uvoľnite objímku zostavy ohnutej trubice z hadice.

- **Obr.26:** 1. Hadica 2. Zostava ohybného potrubia 3. Objímka

## Inštalácia filtračného vrečka/vrečka na prach

### Voliteľné príslušenstvo

**▲POZOR:** Nepoužívajte poškodené filtračné vrečko. Vysávač vždy používajte s riadne vloženým filtračným vrečkom. V opačnom prípade sa môže povysávaný prach alebo čistočky vyfukovať z vysávača a obsluhu spôsobiť ochorenie dýchacích ciest.

Pred použitím vysávača nainštalujte vrečko na prach alebo filtračné vrečko.

- Vrečko na prach možno viackrát opätovne použiť, stačí ho vyčistiť.
- Filtračné vrečko slúži na jednorazové použitie. Po naplnení vyhodte celé filtračné vrečko, nevyprázdňujte ho.

**UPOZORNENIE:** Keď je filtračné vrečko plné, vymeňte ho za nové. Keď je vrečko na prach plné, vyprázdnite ho. Pri používaní vysávača s plným filtračným vrečkom/vrečkom na prach môže dôjsť k zníženiu sacieho výkonu.

**UPOZORNENIE:** Na ochranu pred vniknutím prachu do motora:

- Pred použitím skontrolujte, či je nainštalované filtračné vrečko/vrečko na prach.
- Nepoužívajte poškodené alebo pretrhnuté vrečko.

V opačnom prípade môže dôjsť k poškodeniu motora.

**UPOZORNENIE:** Pri vkladaní filtračného vrečka/vrečka na prach neohýňajte kartón v mieste jeho otvoru.

**UPOZORNENIE:** Filtračné vrečko/vrečko na prach je dôležitý prvok na zachovanie výkonu zariadenia. Použitie neoriginálneho filtračného vrečka/vrečka na prach môže spôsobiť dym alebo vznetenie.

**POZNÁMKA:** Ak vo vysávači nie je nainštalované filtračné vrečko/vrečko na prach, predný kryt sa úplne nezavrie.

### ► Obr.27

1. Odistite západku nadvihnutím jej spodnej strany. Zatlacím plochy s drážkami nadvihnite prednú zaisťovaciu stranu. Potiahnutím západky otvorte veko.

► **Obr.28:** 1. Háčik 2. Veko

2. Vložte filtračné vrečko do štrbiny v hornej časti priestoru, ako je to znázornené na obrázku.

► **Obr.29:** 1. Štrbina 2. Filtračné vrečko

Pri používaní vrečka na prach založte okraj vrečka na prach do štrbiny.

► **Obr.30:** 1. Štrbina 2. Okraj 3. Vrečko na prach

3. Zarovnajete otvor filtračného vrečka s manžetou hadice a zatlačte kartónovú časť až na doraz. Dbajte na to, aby gumený krúžok na filtračnom vrečku prešiel cez lem manžety hadice.

► **Obr.31:** 1. Gumený krúžok na filtračnom vrečku 2. Lem na manžete hadice 3. Kartónová časť filtračného vrečka 4. Manžeta hadice



# PREVÁDZKA

**VAROVANIE:** Obsluha musí byť náležite oboznámená s používaním tohto vysávača.

**VAROVANIE:** Tento vysávač nie je určený na vysávanie nebezpečného prachu.

**POZOR:** Tento vysávač je určený len na suché vysávanie.



**POZOR:** Tento vysávač je určený len na používanie v interiéri.

**POZOR:** Akumulátor vložte tak, aby zapadol na svoje miesto. Ak vidíte červený indikátor na hornej strane tlačidla, nie je správne zaistený. Zasuňte ho teda úplne tak, aby tento červený indikátor nebolo vidieť. V opačnom prípade môže náhodne vypadnúť zo zariadenia a ublížiť vám alebo osobám v okolí.

**POZOR:** Počas prevádzky dávajte pozor na vysávač na chrbte. Pri náraze telesa vysávača do steny alebo zachytení hadice o prekážku môžete stratiť rovnováhu.

1. Nasadte si vysávač na plecá a upevnite spodný v vrchný pás. V prípade potreby upravte napnutie.

► Obr.32

2. Vysávanie spustíte stlačením tlačidla . Ak chcete zmeniť sací výkon, stlačíte tlačidlo , kým sa nenastaví požadovaný sací výkon. Vypnite stlačením tlačidla .

► Obr.33

Počas prevádzky zaveste spínaciu skrinku na krúžok alebo na spodný pás. Háčik môže byť pri zavesení na spodnom páse naklonený smerom dopredu.

► Obr.34: 1. Krúžok 2. Spodný pás

3. Keď sa filtračné vrečko naplní, vymeňte ho. Otvorte veko a vyberte filtračné vrečko. Potiahnutím pásička na strane otvoru zatvorte filtračné vrečko a vrečko zlikvidujte ako celok.

► Obr.35: 1. Pásik

Pri použití vrečka na prach vyberte vrečko na prach a vysypte prach uvoľnením západky.

► Obr.36: 1. Západka

**UPOZORNENIE:** Na veko nekladte filtračné vrečko/vrečko na prach ani iné ťažké predmety. Zariadenie môže spadnúť.

**UPOZORNENIE:** Pravidelne kontrolujte, či nie je filtračné vrečko plné. Pri používaní vysávača s plným filtračným vrečkom môže dôjsť k zníženiu sacieho výkonu.

**UPOZORNENIE:** Použitú filtračné vrečko už nepoužívajte. Filtračné vrečko je určené len na jedno použitie. Pri opakovanom použití filtračného vrečka môže dôjsť k upchatiu filtra a následnému poškodeniu vysávača. Ak chcete vrečko používať opakovane, použite vrečko na prach.

# ÚDRŽBA

**POZOR:** Pred vykonaním kontroly alebo údržby vždy skontrolujte, či je zariadenie vypnuté a akumulátor vybrať.

**UPOZORNENIE:** Nepoužívajte benzín, riedidlo, alkohol ani podobné látky. Mohlo by to spôsobiť zmenu farby, deformácie alebo praskliny.

Ak chcete udržať BEZPEČNOSŤ a BEZPORUCHOVOSŤ výrobku, prenechajte opravy, údržbu a nastavenie na autorizované alebo továrenskú servisné centrá Makita, ktoré používajú len náhradné diely značky Makita.

## Čistenie filtra HEPA

**POZOR:** Nepoužívajte vysávač bez filtra a nepoužívajte znečistený alebo poškodený filter. Povysávaný prach alebo čiastočky sa môžu vyfukovať z vysávača a obsluhu spôsobiť ochorenie dýchacích ciest.

**UPOZORNENIE:** Ak chcete zaistiť optimálny sací výkon a čistý výfuk, filter čistite pravidelne. Ak nie je možné dosiahnuť optimálny sací výkon ani po vyčistení filtra, filter vymeňte za nový.

**UPOZORNENIE:** Ak chcete zabrániť poškodeniu filtra, na čistenie nepoužívajte nasledujúce náradia ani podobné predmety:

- Odfukovač prachu
- Vysokotlakový čistič
- Náradia vyrobené z tvrdých materiálov, ako je napríklad drôtená kefa

1. Otvorte veko a vyberte filtračné vrečko/vrečko na prach. Uvoľnite háčik na filtri a vyberte ho z tela vysávača.

► Obr.37: 1. Háčik

2. Otrepaním odstráňte z filtra prach. Filter je možné vyčistiť vodou. Prach a čiastočky z filtra zmyte raz za 1 alebo 2 mesiace. Potom filter úplne vysušte na tienistom a dobre vetranom mieste, aby sa netvoril nepríjemný zápach alebo aby nedošlo k poruchám.

3. Pri inštalácii filtra založte stranu bez háčikov do drážky, potom filter tlačte dnu, kým háčiky nezacvaknú.

► Obr.38: 1. Drážka 2. Filter HEPA 3. Háčik

## Čistenie vrečka na prach

Vrečko na prach pravidelne čistite mydlom a vodou. Vrečko na prach otočte naopak a odstráňte nalepený prach. Jemne preperte v rukách a dôkladne opláchnite vodou. Pred nasadením do vysávača úplne vysušte.

► Obr.39

**UPOZORNENIE:** Mokré vrečko na prach znižuje výkon odsávania, rovnako ako životnosť motora.

## Odstránenie upchatia

Pri odstraňovaní upchatia odpojte hadicu, predlžovaciu tyč alebo zostavu ohnutej trubice a skontrolujte vnútro.

### Odpojenie/pripojenie zaskakovacieho typu zostavy ohnutej trubice

Na odpojenie potiahnite zostavu ohnutej trubice a zároveň stláčajte obe úchytné plošky na zakončení hadice. Na pripojenie zasuňte koniec hadice do zostavy ohnutej trubice. Uistite sa, že úchytné plošky na hadici zaskočia do otvorov na zostave ohnutej trubice.

- **Obr.40:** 1. Zakončenie hadice 2. Úchytná ploška 3. Otvor 4. Zostava ohnutej trubice

### Odpojenie/pripojenie skrutkovacieho typu zostavy ohnutej trubice

Na odpojenie uvoľnite objímku zostavy ohnutej trubice z hadice.

Na pripojenie upevnite objímku zostavy ohnutej trubice k hadici.

- **Obr.41:** 1. Hadica 2. Zostava ohnutej trubice 3. Objímka

## Čistenie priestoru na filtračné vrečko/vrečko na prach

Pri čistení priestoru pre filtračné vrečko/vrečko na prach vyberte a utrite dosku vnútri.

- **Obr.42:** 1. Doska

## Vybratie dosky

1. Vyberte HEPA filter. Postup vybratia nájdete v časti o čistení HEPA filtra.
  2. Dosku zatlačte dole a posúvajte ju doľava, kým sa nedotkne steny.
  3. Nadvihnite pravú stranu dosky a vyberte ju von.
- **Obr.43:** 1. Doska

Doska je podporená tromi pružinami.

Ak sa z dosky alebo páčky pružiny vyberú, pripevnite ich podľa obrázka.

- **Obr.44:** 1. Pružina pre dosku 2. Pružina pre páčku 3. Výčnelok

**POZNÁMKA:** Pružiny pripevnite bezpečne tak, aby sa dotýkali spodnej časti výčnelkov.

## Pripevnenie dosky

1. Vložte rovnú stranu dosky do príchytiek na ľavej spodnej strane priestoru.
  2. Položte pravú stranu dosky na miesto.
- **Obr.45:** 1. Doska 2. Rovná strana 3. Príchytka

# VOLITEĽNÉ PRÍSLUŠENSTVO

**⚠ POZOR:** Pre váš výrobok Makita opísaný v tomto návode odporúčame používať toto príslušenstvo a nadstavce. Pri použití iného príslušenstva či nadstavcov môže hroziť nebezpečenstvo zranenia osôb. Príslušenstvo a nadstavce sa môžu používať len na stanovené účely.

Ak potrebujete bližšie informácie týkajúce sa tohoto príslušenstva, obráťte sa na vaše miestne servisné stredisko firmy Makita.

- Hadica (na typ vysávača)
- Hadica (na typ odsávania prachu)
- Predlžovacia tyč
- Samostatná hubica
- Hubica v tvare písmena T
- Hubica na čalúnenie
- Rohová hubica
- Kečka na vysávanie políc
- Okrúhla kečka
- Zostava ohnutej trubice
- Filtračné vrečko
- Vrečko na prach
- Predná manžeta
- Filter HEPA
- Tyč
- Originálna batéria a nabíjačka Makita

**POZNÁMKA:** Niektoré položky zo zoznamu môžu byť súčasťou balenia nástrojov vo forme štandardného príslušenstva. Rozsah týchto položiek môže byť v každej krajine odlišný.

## SPECIFIKACE

<b>Model:</b>		<b>DVC660</b>
Kapacita	Filtrační vak	6,0 l
	Vak na prach	5,5 l
Max. objem vzduchu	S hadicí ø28 mm x 1,0 m	2,0 m <sup>3</sup> /min
	S hadicí ø32 mm x 1,0 m	2,2 m <sup>3</sup> /min
Vysávání		110 hPa
Rozměry (D × Š × V) (bez zádového postroje)		297 mm × 174 mm × 523 mm
Jmenovité napětí		36 V DC
Čistá hmotnost		6,1 – 6,7 kg

- Vzhledem k neustálému výzkumu a vývoji zde uvedené technické údaje podléhají změnám bez upozornění.
- Specifikace se mohou pro různé země lišit.
- Uvedená hmotnost nezahrnuje příslušenství kromě akumulátorů. Tabulka uvádí nejlehčí a nejtěžší kombinace zařízení a akumulátorů.
- Délka dodávané hadice se liší v jednotlivých zemích.

## Použitelný akumulátor a nabíječka

Akumulátor	BL1815N / BL1820 / BL1820B / BL1830 / BL1830B / BL1840 / BL1840B / BL1850 / BL1850B / BL1860B
Nabíječka	DC18RC / DC18RD / DC18RE / DC18SD / DC18SE / DC18SF / DC18SH

- V závislosti na regionu vašeho bydliště nemusí být některé akumulátory a nabíječky k dispozici.

**VAROVÁNÍ:** Používejte pouze výše uvedené akumulátory a nabíječky. Použití jiných akumulátorů a nabíječek může způsobit zranění a/nebo požár.

## Symbyoly

Níže jsou uvedeny symboly, se kterými se můžete při použití nářadí setkat. Je důležité, abyste dříve, než s ním začnete pracovat, pochopili jejich význam.



Přečtěte si návod k obsluze.



Pouze pro země EU  
Elektrické zařízení ani akumulátor nelikvidujte současně s domovním odpadem! Vzhledem k dodržování evropských směrnic o odpadních elektrických a elektronických zařízeních a směrnic o bateriích, akumulátorech a odpadních bateriích a akumulátorech s jejich implementací v souladu s národními zákony musí být elektrická zařízení, baterie a akumulátory po skončení životnosti odděleně shromážděny a předány do ekologicky kompatibilního recyklačního zařízení.

## Účel použití

Zařízení je určeno k vysávání suchého prachu. Zařízení je vhodné k průmyslovému využití například v hotelech, ve školách, v nemocnicích, továrnách, obchodech, kancelářích či půjčovnách.

## Hlučnost

Typická vážená hladina hluku (A) určená podle normy EN60335-2-69 EN60704-2-1:  
Hladina akustického tlaku ( $L_{pA}$ ): 70 dB(A) nebo méně  
Nejistota (K): 2,5 dB(A)

Hladina hluku při práci může překročit hodnotu 80 dB (A).

**POZNÁMKA:** Celková(é) hodnota(y) emisí hluku byla(y) změřena(y) v souladu se standardní zkušební metodou a dá se použít k porovnání nářadí mezi sebou.

**POZNÁMKA:** Hodnotu(y) deklarovaných emisí hluku lze také použít k předběžnému posouzení míry expozice vibracím.

**VAROVÁNÍ:** Používejte ochranu sluchu.

**VAROVÁNÍ:** Emise hluku se při používání elektrického nářadí ve skutečnosti mohou od deklarované(y) hodnot(y) lišit v závislosti na způsobech použití nářadí.

**VAROVÁNÍ:** Nezapomeňte stanovit bezpečnostní opatření na ochranu obsluhy podle odhadu expozice ve skutečných podmínkách použití. (Vezměte přitom v úvahu všechny části provozního cyklu, tj. kromě doby zátěže například doby, kdy je nářadí vypnuté a kdy běží naprázdno.)

## Vibrace

Celková hodnota vibrací (vektorový součet tří os)

určená podle normy EN60335-2-69:

Pracovní režim: řezání desek

Emise vibrací ( $a_h$ ): 2,5 m/s<sup>2</sup> nebo méně

Nejistota (K): 1,5 m/s<sup>2</sup>

**POZNÁMKA:** Celková(é) hodnota(y) deklarovaných vibrací byla(y) změřena(y) v souladu se standardní zkušební metodou a dá se použít k porovnání nářadí mezi sebou.

**POZNÁMKA:** Celkovou(é) hodnotu(y) deklarovaných vibrací lze také použít k předběžnému posouzení míry expozice vibracím.

**VAROVÁNÍ:** Emise vibrací se při používání elektrického nářadí ve skutečnosti mohou od deklarované(y) hodnot(y) lišit v závislosti na způsobech použití nářadí.

**VAROVÁNÍ:** Nezapomeňte stanovit bezpečnostní opatření na ochranu obsluhy podle odhadu expozice ve skutečných podmínkách použití. (Vezměte přitom v úvahu všechny části provozního cyklu, tj. kromě doby zátěže například doby, kdy je nářadí vypnuté a kdy běží naprázdno.)

## Prohlášení ES o shodě

*Pouze pro evropské země*

Prohlášení ES o shodě je obsaženo v Příloze A tohoto návodu k obsluze.

## BEZPEČNOSTNÍ VÝSTRAHY

### Bezpečnostní výstrahy k akumulátorovému vysavači

**VAROVÁNÍ: DŮLEŽITÉ: PŘED POUŽITÍM SI POZORNĚ PŘEČTĚTE** veškeré bezpečnostní výstrahy a všechny pokyny. Zanedbání výstrah a pokynů může mít za následek úraz elektrickým proudem, vznik požáru nebo vážné zranění.

1. Před použitím zjistěte, aby s vysavačem pracovaly osoby, jež jsou s používáním zařízení dostatečně obeznámeny.
2. Vysavač nepoužívejte bez filtru. Poškozený filtr ihned vyměňte.
3. Nevysávejte hořlavé materiály, pyrotechniku, hořící cigarety, horký popel, horké trisky ani ostré materiály jako žiletky, jehly, rozbité sklo atp.
4. **S VYSAVAČEM NIKDY NEPRACUJTE V BLÍZKOSTI LÁTEK, JAKO JE BENZÍN, PLYN, BARVY, LEPIDLO ČI JINÉ VYSOCE VÝBUŠNÉ HMOTY.** Při přepínání poloh ZAP, a VYP, přepínač jiskří. Stejně tak při provozu jiskří i komutátor motoru. Mohlo by dojít k nebezpečnému výbuchu.
5. Nikdy nevysávejte toxické, karcinogenní, hořlavé či jiné nebezpečné materiály jako azbest, arzén, baryum, beryllium, olovo, pesticidy či jiné látky ohrožující zdraví.

6. S vysavačem nikdy nepracujte venku v dešti.
7. Nepracujte v blízkosti zdrojů tepla (u kamen atp.).
8. Neblokujte chladicí otvory. Tyto otvory umožňují chlazení motoru. Blokování je třeba pozorně zamezit, jinak se motor nedostatkem ventilace spálí.
9. Udržujte vždy správný postoj a rovnováhu.
10. Nepřehýbejte hadici, netahujte za ni a nešlapejte po ni.
11. Při pozorování slabého výkonu či jiného nenormálního chování během provozu vysavač okamžitě vypněte.
12. **ODPOJTE AKUMULÁTOR:** Pokud jej nepoužíváte, před prováděním servisních zásahů a při výměně příslušenství.
13. V rámci uchování vysavače ve špičkové provozuschopnosti proveďte bezprostředně po každém použití vyčištění a údržbu.
14. **O VYSAVAČ SE PEČLIVĚ STAREJTE.** Vysavač udržujte v čistotě – zajistíte tak lepší a bezpečnější výkon. Při výměně příslušenství postupujte podle pokynů. Držadla udržujte suchá, čistá a chraňte je před olejem a mazacím tukem.
15. **ZKONTROLUJTE, ZDA NEJSOU POŠKOZENY DÍLY.** Před dalším používáním vysavače je nutné pečlivě zkontrolovat kryty i jakékoli jiné poškozené díly a zjistit, zda bude zařízení i nadále správně pracovat a plnit příslušnou funkci. Zkontrolujte vyrovnání pohyblivých částí, spoje pohyblivých částí, zda nejsou některé díly rozbité či uvolněné a zda nenastaly nějaké potíže ovlivňující funkci. Pokud není jinde v tomto návodu k obsluze stanoveno jinak, musí být poškozený kryt či jiný díl řádně opraven nebo vyměněn autorizovaným servisním střediskem. Vadné přepínače musí být vyměněny autorizovaným servisním střediskem. Jestliže zařízení nelze přepínačem zapnout a vypnout, nepoužívejte jej.
16. **NÁHRADNÍ DÍLY:** Při opravách používejte pouze identické náhradní díly.
17. **ULOŽENÍ NEPOUŽÍVANÉHO VYSAVAČE:** Není-li vysavač používán, je třeba jej uložit ve vhodné místnosti.
18. S vysavačem zacházejte ohleduplně. Hrubým zacházením můžete rozbit i nejodolnější zařízení.
19. Vysavač nečistěte zvenku ani zevnitř benzínem, ředidlem ani čistícími chemikáliemi. Mohlo by dojít ke vzniku prasklin a změnám barvy.
20. Vysavač nepoužívejte v uzavřených prostorech s hořlavými, výbušnými či jedovatými výpary vznikajícími z olejových nátěrů, ředidel, benzínu, přípravků proti molům atd., ani v oblastech s hořlavým prachem.
21. S vysavačem nepracujte pod vlivem léků či alkoholu.
22. V rámci zajištění základní bezpečnosti používejte ochranné či bezpečnostní brýle s postranními kryty.
23. V prašném pracovním prostředí používejte respirátor.
24. Toto zařízení není určeno k používání osobami (včetně dětí) s omezenými fyzickými, smyslovými či duševními schopnostmi nebo s nedostatečnými zkušenostmi a znalostmi.
25. Děti musí být pod dohledem, aby si s vysavačem nehrály.

26. S akumulátorem ani s vysavačem nikdy nemanimpulujte mokřýma rukama.
27. Obzvláště opatrní buďte při práci na schodech.
28. Vysavač nepoužívejte jako sedátko či pracovní stůl. Zařízení by mohlo spadnout a následně způsobit zranění.

#### Práce s akumulátorovým nářadím a péče o něj

1. Nabíjení provádějte pouze pomocí nabíječky určené výrobcem. Nabíječka vhodná pro jeden typ akumulátoru může při použití s jiným akumulátorem vést ke vzniku nebezpečí požáru.
  2. Elektrické nářadí používejte pouze s určenými akumulátory. Použití jiných akumulátorů může vyvolat nebezpečí zranění a požáru.
  3. Pokud akumulátor nepoužíváte, udržujte jej mimo dosah jiných kovových předmětů, jako jsou kancelářské sponky, mince, klíče, hřebíky, šrouby nebo jiné malé kovové předměty, které mohou propojit svorky akumulátoru. Zkratování svorek akumulátoru může způsobit popáleniny nebo požár.
  4. Při hrubém zacházení může z akumulátoru uniknout elektrolyt. Vyvarujte se styku s ním. Pokud dojde k náhodnému kontaktu, omyjte zasažené místo vodou. Pokud elektrolyt zasáhne oči, vyhledejte lékařskou pomoc. Elektrolyt uniklý z akumulátoru může způsobit podráždění nebo popálení pokožky.
  5. Nepoužívejte poškozený nebo upravený akumulátor nebo nářadí. U poškozených nebo upravených akumulátorů může dojít k neočekávanému chování, které může mít za následek požár, výbuch nebo riziko poranění.
  6. Akumulátor nebo nářadí nevystavujte ohni nebo vysokým teplotám. Při vystavení žáru ohně nebo teplotám nad 130 °C může dojít k výbuchu.
  7. Postupujte dle nabíjecích pokynů a akumulátor nebo nářadí nenabíjejte mimo teplotní rozsah specifikovaný v pokynech. Nesprávné nabíjení při teplotách mimo stanovený rozsah může poškodit akumulátor a zvýšit riziko požáru.
5. Akumulátor nezkratujte:
    - (1) Nedotýkejte se svorek žádným vodivým materiálem.
    - (2) Neskladujte akumulátor v nádobě s jinými kovovými předměty, jako jsou hřebíky, mince, apod.
    - (3) Nevystavujte akumulátor vodě a dešti. Zkrat akumulátoru může způsobit velký průtok proudu, přehřátí, možné popálení a dokonce i poruchu.
  6. Neskladujte nářadí a akumulátor na místech, kde může teplota překročit 50 °C (122 °F).
  7. Nespalujte akumulátor, ani když je vážně poškozen nebo úplně opotřeben. Akumulátor může v ohni vybuchnout.
  8. Dávejte pozor, abyste akumulátor neupustili ani s ním nenaráželi.
  9. Nepoužívejte poškozené akumulátory.
  10. Obsažené lithium-iontové akumulátory podléhají právním požadavkům na nebezpečné zboží.
 

V případě komerční přepravy například externími dopravci je třeba dodržet zvláštní požadavky na balení a značení.

Pro přípravu zboží k přepravě je nutná konzultace s odborníkem na nebezpečný materiál. Dodržujte také případné podrobnější národní předpisy. Odkryté kontakty přelepte izolační páskou či jinak zakryjte a akumulátory zabalte tak, aby se v balení nemohly pohybovat.
  11. Při likvidaci akumulátoru jej vyjměte z nářadí a zlikvidujte jej na bezpečném místě. Při likvidaci akumulátoru postupujte podle místních předpisů.
  12. Akumulátor používejte pouze s výrobky specifikovanými společností Makita. Instalace akumulátoru do nevhovujících výrobků může způsobit požár, nadměrné zahřívání, explozi nebo únik elektrolytu.
  13. Pokud nářadí delší dobu nepoužíváte, je nutné z něj akumulátor vyjmout.

#### Servis

1. Vaše elektrické nářadí si nechávejte opravovat kvalifikovaným pracovníkem s použitím výhradně identických náhradních dílů. Tím zajistíte zachování bezpečnosti elektrického nářadí.
2. Dodržujte pokyny pro mazání a výměnu příslušenství.
3. Držadla udržujte suchá, čistá a chraňte je před olejem a mazacím tukem.

### Důležitá bezpečnostní upozornění pro akumulátor

1. Před použitím akumulátoru si přečtěte všechny pokyny a varovné symboly na (1) nabíječce, (2) akumulátoru a (3) výrobku využívajícím akumulátor.
2. Akumulátor nerozebírejte.
3. Pokud se příliš zkrátí provozní doba akumulátoru, přerušete okamžitě práci. V opačném případě existuje riziko přehřívání, popálení nebo dokonce výbuchu.
4. Budou-li vaše oči zasaženy elektrolytem, vypláchněte je čistou vodou a okamžitě vyhledejte lékařskou pomoc. Může dojít ke ztrátě zraku.

### TYTO POKYNY USCHOVEJTE.

**⚠️ UPOZORNĚNÍ:** Používejte pouze originální akumulátory Makita. Používání neoriginálních nebo upravených akumulátorů může způsobit explozi akumulátoru a následný požár, zranění a jiné poškození. Zaniká tím také záruka společnosti Makita na nářadí a nabíječku Makita.

### Tipy k zajištění maximální životnosti akumulátoru

1. Akumulátor nabíjte dříve, než dojde k jeho úplnému vybití. Pokud si povšimnete sníženého výkonu nářadí, vždy jej zastavte a dobijte akumulátor.
2. Nikdy nenabíjejte úplně nabitý akumulátor. Přebíjení zkracuje životnost akumulátoru.
3. Akumulátor dobíjejte při pokojové teplotě od 10 °C do 40 °C (50 °F až 104 °F). Před nabíjením nechejte horký akumulátor zchladnout.
4. Pokud se akumulátor delší dobu nepoužívá (déle než šest měsíců), je nutno jej dobít.

## POPIS FUNKCÍ

**⚠ UPOZORNĚNÍ:** Před nastavováním zařízení nebo kontrolou jeho funkce se vždy přesvědčte, zda je vypnuté a je vyjmutý akumulátor.

## Nasazení a sejmutí akumulátoru

**⚠ UPOZORNĚNÍ:** Před vložením nebo vyjmutím akumulátoru zařízení vždy vypněte.

**⚠ UPOZORNĚNÍ:** Při vložení či vyjmutí akumulátoru pevně držte zařízení i akumulátor. V opačném případě vám může zařízení nebo akumulátor vyklouznout z rukou a mohlo by dojít k jejich poškození či ke zranění.

► **Obr.1:** 1. Červený indikátor 2. Tlačítko 3. Akumulátor

Chcete-li akumulátor vyjmout, soušnete jej se současným přesunutím tlačítka na přední straně akumulátoru.

Při nasazování akumulátoru vyrovnejte jazýček na bloku akumulátoru s drážkou v krytu a zasuňte akumulátor na místo. Akumulátor zasuňte na doraz, až zacvakne na své místo. Není-li tlačítko zcela zajištěno, uvidíte na jeho horní straně červený indikátor.

**⚠ UPOZORNĚNÍ:** Akumulátor zasunujte vždy zcela tak, aby nebyl vidět červený indikátor. Pokud tak neučiníte, může ze zařízení náhodně vypadnout a způsobit vám nebo osobám ve vašem okolí zranění.

**⚠ UPOZORNĚNÍ:** Akumulátor nenasazujte násilím. Nelze-li akumulátor zasunout snadno, nevkládáte jej správně.

## Systém ochrany zařízení a akumulátoru

Zařízení je vybaveno systémem ochrany akumulátoru i samotného zařízení. Tento systém automaticky přeruší napájení motoru, aby se prodloužila životnost zařízení a akumulátoru. Budou-li zařízení nebo akumulátor vystaveny některé z níže uvedených podmínek, zařízení se během provozu automaticky zastaví:

### Ochrana proti přetížení

Pokud se zařízením pracujete způsobem, který zapříčiní mimořádně vysoký odběr proudu, zařízení se automaticky a bez jakékoli signalizace zastaví. V takové situaci zařízení vypnete a ukončete činnost, při níž došlo k přetížení zařízení. Potom zařízení zapnete a obnovte činnost.

### Ochrana proti přehřátí

Pokud je zařízení přehřáté, automaticky se zastaví a světlo LED bude asi 60 sekund blikat. V takovém případě nechte zařízení před opětovným zapnutím vychladnout. Když světlo LED bliká, lze je vypnout stisknutím tlačítka .  
► **Obr.2:** 1. Světlo LED

### Ochrana proti přílišnému vybití









V případě nízké zbývající kapacity akumulátoru se zařízení automaticky zastaví. Jestliže produkt při ovládání přepínači nepracuje, vyjměte ze zařízení akumulátory a nabijte je.

## Indikace zbývající kapacity akumulátoru

*Pouze pro akumulátory s diodovým ukazatelem*

► **Obr.3:** 1. Kontrolky 2. Tlačítko kontroly

Stisknutím tlačítka kontroly na akumulátoru zjistíte zbývající kapacitu akumulátoru. Kontrolky indikátoru se na několik sekund rozsvítí.

Kontrolky			Zbývající kapacita
 Svítí	 Nesvítí	 Bliká	
			75 % až 100 %
			50 % až 75 %
			25 % až 50 %
			0 % až 25 %
			Nabíjte akumulátor.
			Došlo pravděpodobně k poruše akumulátoru.

**POZNÁMKA:** Kapacita udávaná indikátorem se může mírně lišit od skutečné kapacity v závislosti na podmínkách používání a teplotě prostředí.

## Poloha spínacího rozvaděče

Spínací rozvaděč lze zavěsit na obě strany dolního popruhu. Kabel vedte tak, aby byl spínací rozvaděč umístěn v požadované poloze. Abyste zabránili poškození kabelu, provlékněte jej drážkou tak, jak je znázorněno na obrázku.

► **Obr.4:** 1. Drážka 2. Kabel

## Nastavení popruhů

Lze nastavit napnutí ramenních pásů i horního a dolního popruhu. Nejprve provlékněte paže ramenními pásy a potom utáhněte dolní a horní popruh. Pokud chcete popruh utáhnout, zatáhněte za jeho konec tak, jak je znázorněno na obrázku. Chcete-li jej uvolnit, zatáhněte za konec spojovacího prvku.

**Dolní popruh**

► **Obr.5:** 1. Pás 2. Spojovací prvek

**Ramenní pásy**

► **Obr.6:** 1. Pás 2. Spojovací prvek

**Horní popruh**

► **Obr.7:** 1. Pás 2. Spojovací prvek

## Přenášecí háček



Při manipulaci s tělem vysavače nástroj vždy uchopte za přenášecí háček.

► **Obr.8:** 1. Přenášecí háček



## Používání spouště

Sací výkon lze měnit ve třech krocích: normální (1), vysoký (2) a max. (3).



Chcete-li začít vysávat, stiskněte jednou tlačítko . Chcete-li změnit sací výkon, stiskněte tlačítko pro chodu vysavače. Sací výkon se přepíná v pořadí normální (1), vysoký (2) a max. (3). Vysavač vypnete stisknutím tlačítka .

► **Obr.9**

**POZNÁMKA:** Když vysavač znovu zapnete, spustí se v posledním zvoleném režimu vysávání.

## Světlo LED

Světlo LED je nainstalováno na přední straně spínacího rozvaděče, aby usnadnilo práci v tmavých prostorách.

Světlo rozsvítíte stisknutím tlačítka . Zhasnete je opětovným stisknutím tlačítka .

► **Obr.10**

**! UPOZORNĚNÍ:** Nedívejte se přímo do světla nebo jeho zdroje. Nikdy světlem nemířte jiným lidem do očí.

**POZNÁMKA:** Světlo LED se automaticky zhasne, pokud není vysavač používán déle než 10 minut.

**POZNÁMKA:** Pokud se vysavač přehřeje následkem omezeného průtoku vzduchu do nástroje způsobeného ucpáním hadice, trubky, filtru nebo z jiného důvodu, vysavač se automaticky vypne a světlo LED zabliká. V takovém případě odstraňte příčinu problému a vysavač před opětovným spuštěním ochlaďte.

## Hadicová svorka

Hadicovou svorku lze použít k držení nástavce nebo volné hubice.

Chcete-li připevnit hadici k tělu vysavače, provlékněte hadicovou svorku štěrbinou na těle. Hadicovou svorku lze připevnit z obou stran.

► **Obr.11:** 1. Hadicová svorka 2. Štěrbina 3. Hadice

Putko na dolním popruhu lze použít k nošení hubic, viz obrázek.

► **Obr.12:** 1. Putko 2. Hubice

## Hák hadice

Při přerušení práce lze háček na sestavě ohnuté trubice použít k zavěšení nástavce na dolní popruh.

► **Obr.13**

## Systém střeptávání prachu

Když stisknete páčku nebo chodíte s nasazeným vysavačem, prach padá dolů. Tento systém pomáhá vysavači udržet sací výkon.

► **Obr.14:** 1. Páčka 2. Filtrační vak/vak na prach 3. Deska

**POZNÁMKA:** Tato funkce pracuje, když je vysavač vypnutý a filtrační vak/vak na prach obsahuje jisté množství prachu dotýkajícího se desky.

## SESTAVENÍ

**! UPOZORNĚNÍ:** Před prováděním jakýchkoli prací na zařízení se vždy přesvědčte, zda je zařízení vypnuté a je z něj vyjmut akumulátor.

## Montáž hadice

Zasuňte manžetu hadice do těla vysavače a otočte ji ve směru hodinových ručiček.

► **Obr.15:** 1. Manžeta hadice 2. Tělo vysavače

## Montáž hubice a nástavce

### Volitelné příslušenství

**POZNÁMKA:** Typ hubice a nástavce, které jsou součástí dodávky výrobku, se v jednotlivých zemích liší. V některých zemích není nástavec a hubice součástí dodávky.

1. Otočte a připojte hubici k prodlužovacímu nástavci.

► **Obr.16:** 1. Prodlužovací nástavec 2. Volná hubice 3. Hubice ve tvaru T 4. Hubice ve tvaru T (štíhlá)

**POZNÁMKA:** Při připojování otáčejte hubici; hubici lze připojit k nástavci bezpečně.

**POZNÁMKA:** U modelu s průměrem hadice  $\varnothing$  38 mm a přední manžetou 38 nasadte dodanou hubici na hliníkovou ohnutou trubici / hliníkovou rovnou trubici.

2. Podle typu prodlužovacího nástavce pokračujte následujícími postupy:

**POZNÁMKA:** Vysouvací prodlužovací nástavec a prodlužovací nástavec s aretačním kroužkem nejsou navzájem kompatibilní. Chcete-li vyměnit vysouvací prodlužovací nástavec za prodlužovací nástavec s aretačním kroužkem nebo naopak, musíte vyměnit také sestavu ohnuté trubice.

**POZNÁMKA:** Volnou hubici lze připojit přímo k sestavě ohnuté trubice.

### V případě vysouvacího prodlužovacího nástavce

Nasadte si tělo vysavače na ramena a poté zasuňte vysouvací prodlužovací nástavec do sestavy ohnuté trubice až do zaklapnutí. Při rozpojování stiskněte tlačítko a vytáhněte prodlužovací nástavec.

► **Obr.17:** 1. Sestava ohnuté trubice 2. Tlačítko 3. Vysouvací prodlužovací nástavec 4. Volná hubice

Délku nástavce lze upravit.

Po stisknutí tlačítka vysouvacího dílu lze upravit délku nástavce. Uvolněním tlačítka vysouvacího dílu se délka nástavce zajistí.

► **Obr.18:** 1. Tlačítko vysouvacího dílu

### V případě prodlužovacího nástavce s aretačním kroužkem

Nasadte si tělo vysavače na ramena a poté zasuňte se současným otáčením prodlužovací nástavec do sestavy ohnuté trubice. Při rozpojování trubici otáčejte a vytahujte ji.

► **Obr.19:** 1. Sestava ohnuté trubice 2. Prodlužovací nástavec s aretačním kroužkem 3. Volná hubice



Délku nástavce lze upravit.  
Povolte kroužek na nastavaci a upravte délku nástavce.  
Po nastavení na požadovanou délku kroužek utáhněte.  
► **Obr.20:** 1. Kroužek

**Hliníková ohnutá trubice / hliníková rovná trubice**  
(Pouze u modelu s hadicí o  $\varnothing$  38 mm a přední manžetou 38)

Nasaďte si tělo vysavače na ramena a poté za stálého otáčení nasuňte trubici do přední manžety. Při rozpojování trubici otáčejte a vytažte ji.

► **Obr.21:** 1. Přední manžeta 38 2. Hliníková ohnutá trubice 3. Hliníková rovná trubice 4. Hubice

**Pro dvě hliníkové rovné trubice**



Nasaďte si tělo vysavače na ramena a poté zasuňte se současným otáčením obě trubice. Při rozpojování trubici otáčejte a vytažte ji.



► **Obr.22:** 1. Sestava ohnuté trubice 2. Hliníková rovná trubice 1 3. Hliníková rovná trubice 2

## Připojování nářadí

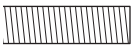
**POZNÁMKA: Je-li k vysavači připojena ohnutá trubice, nejdříve ji odeberte.**

Chcete-li připojit vybavení k vysavači, je třeba příslušná hadice nebo další díly, určené k tomuto účelu. Podle modelu vysavače budete muset vyměnit hadici nebo si připravit další díly.  
Podrobnosti viz následující tabulka.

Průměr dodávané hadice	Typ zakončení hadice	Náprava
$\varnothing$ 28 mm	 bez dílu	Upevněte přední manžetu.
	 se zacvakávacím dílem	Vyměňte konec hadice (zacvakávací díl) s přední manžetou. Konec hadice lze sejmut otáčením proti směru hodinových ručiček.
$\varnothing$ 32 mm	 se zacvakávacím dílem	Vyměňte hadici za hadici k odlučování prachu ( $\varnothing$ 28 mm, s přední manžetou).

Průměr dodávané hadice	Typ zakončení hadice	Náprava
$\varnothing$ 38 mm	 se zacvakávacím dílem	Vyměňte hadici za hadici k odlučování prachu ( $\varnothing$ 28 mm, s přední manžetou).
	 s přední manžetou 38	Upevněte spoj 22–38 na přední manžetu 24.

**POZNÁMKA:** Vždy používejte vhodnou přední manžetu. Vždy používejte vhodnou přední manžetu 24, upevněte ji k přední manžetě 22, která je připojená k hadici.

► **Obr.23:** 1. Přední hubice 22 2. Přední hubice 24

## Při používání hadice $\varnothing$ 28 mm s odlučováním prachu

1. Připojte přední manžetu na hadici pro odlučování prachu.

Při připojování přední manžety se ujistěte, že je na hadici bezpečně našroubovaná.

2. Propojte přední manžetu na výstup odsávání spotřebiče.

► **Obr.24:** 1. Přední manžeta 2. Odsávací vývod 3. Hadice

Přední manžetu lze odpojit jejím otáčením proti směru hodinových ručiček při současném držení hadice.

## Používání hadice o $\varnothing$ 38 mm s přední manžetou 38

1. Otáčejte a zasouvejte spoj přední manžety do vstupní části hadice podle náčiní, které chcete připojit.

2. Propojte přední manžetu na výstup odsávání spotřebiče.

► **Obr.25:** 1. Spojka 2. Přední manžeta 3. Odsávací vývod 4. Hadice

Při demontáži spoje a přední manžety použijte opačný postup montáže.

## Připevnění sestavy ohnuté trubice

### Volitelné příslušenství

**POZNÁMKA:** Tento postup nemusíte provádět, jestliže je model vybaven sestavou ohnuté trubice připojenou k hadici.

**POZNÁMKA:** Existují dva typy sestavy ohnuté trubice; jedna určená pro vysouvací prodlužovací nástavec, druhá pro prodlužovací nástavec s aretačním kroužkem. Jestliže si připravíte sestavu ohnuté trubice, vyberte si vhodnou sestavu pro požadovaný druh prodlužovacího nástavce.

Sestava ohnuté trubice se používá k připojení prodlužovacího nástavce nebo hubice k vysávání k tomuto spotřebiči.

Jestliže chcete použít tento výrobek jako vysavač, připojte k hadici sestavu ohnuté trubice.

Postup připojení: odšroubujte přední manžetu z hadice a upevněte objímku sestavy ohnuté trubice na hadici.

Při odpojování povolte objímku sestavy ohnuté trubice a sejměte ji z hadice.

- **Obr.26:** 1. Hadice 2. Sestava zahnuté trubky 3. Objímka

## Instalace filtračního vaku/vaku na prach

### Volitelné příslušenství

**⚠ UPOZORNĚNÍ:** Nepoužívejte poškozený filtrační vak. Vysavač vždy používejte s náležitě vloženým filtračním vakem. V opačném případě by mohlo dojít k rozptýlení prachu nebo částic z vysavače do okolí a následným dýchacím potížím obsluhy.

Před používáním vysavače nainstalujte vak na prach nebo filtrační vak zpět.

- Vak na prach lze po vyčištění použít opakovaně.
- Filtrační vak je spotřební zboží. Po jeho naplnění vyhodte celý filtrační vak bez vyspávání.

**POZOR:** Když je filtrační vak plný, vyměňte ho za nový. Když je vak na prach plný, vyprázdněte ho. Pokračování v používání plného filtračního vaku/vaku na prach má za následek pokles sacího výkonu.

**POZOR:** Aby do motoru nevlíkl prach:

- Před použitím vysavače zkontrolujte, zda je nainstalován filtrační vak/vak na prach.
- Nepoužívejte poškozený nebo protržený vak.

Jinak by mohlo dojít k poškození motoru.

**POZOR:** Při instalaci filtračního vaku/vaku na prach nepřehýbejte lepenkovou část u otvoru.

**POZOR:** Filtrační vak/vak na prach je důležitý pro zachování výkonu vysavače. Použití neoriginálního filtračního vaku/vaku na prach může způsobit kouř nebo vzplanutí.

**POZNÁMKA:** Není-li do vysavače vložen filtrační vak/vak na prach, přední kryt se zcela neuzavře.

### ► Obr.27

1. Odjistěte uzávěr zvednutím jeho dolní strany. Zatlačením na drážkovanou oblast zvedněte přední zajišťovací konec. Zatažením za uzávěr otevřete víko.

- **Obr.28:** 1. Háček 2. Víko

2. Vložte filtrační vak do výřezu v horní části prostoru tak, jak je znázorněno na obrázku.

- **Obr.29:** 1. Výřez 2. Filtrační vak

Pokud používáte vak na prach, vložte okraj vaku na prach do zářezu.

- **Obr.30:** 1. Výřez 2. Okraj 3. Vak na prach

3. Zarovnejte otvor filtračního vaku s manžetou hadice a zatlačte kartonovou část na doraz. Zajistěte, aby se pryžový prstenec na filtračním vaku nasunul přes lem manžety hadice.

- **Obr.31:** 1. Pryžový prstenec na filtračním vaku 2. Lem manžety hadice 3. Kartonová část filtračního vaku 4. Manžeta hadice

## PRÁCE S NÁŘADÍM

**⚠ VAROVÁNÍ:** Obsluha musí být o používání tohoto vysavače dostatečně poučena.

**⚠ VAROVÁNÍ:** Tento vysavač není vhodný k vysávání nebezpečného prachu.

**⚠ UPOZORNĚNÍ:** Zařízení slouží pouze k suchému vysávání.



**⚠ UPOZORNĚNÍ:** Tento vysavač není určen k venkovnímu používání.

**⚠ UPOZORNĚNÍ:** Akumulátor zasunujte vždy až na doraz, dokud není zajištěn na svém místě. Není-li tlačítko zcela zajištěno, uvidíte na jeho horní straně červený indikátor. Zasuňte akumulátor zcela tak, aby nebyl červený indikátor vidět. Pokud tak neučiníte, může ze zařízení náhodně vypadnout a způsobit vám nebo osobám ve vašem okolí zranění.

**⚠ UPOZORNĚNÍ:** Při provozu mějte na paměti, že máte vysavač na svých zádech. Pokud by těleso vysavače narazilo do stěny nebo se hadice zahákla za překážku, mohli byste ztratit rovnováhu.

1. Nasadte si tělo vysavače na ramena a utáhněte horní a dolní popruh. Utažení upravte podle potřeby.

- **Obr.32**

2. Stisknutím tlačítka  uveďte vysavač do chodu. Chcete-li změnit sací výkon, tiskněte tlačítko , dokud se nevybere požadovaný sací výkon. Spotřebič vypne stisknutím tlačítka .

- **Obr.33**

Za provozu zahákněte krabičku se spínačem za kroužek nebo dolní popruh. Háček krabičky lze nastavit tak, aby po zaháknutí na dolní popruh svítil dopředu.

- **Obr.34:** 1. Kroužek 2. Dolní popruh

3. Když se filtrační vak zaplní, vyměňte jej. Otevřete víko a vyjměte filtrační vak. Zatažením za pásek na straně otvoru filtračního vaku uzavřete a zlikvidujte jej v celku.

- **Obr.35:** 1. Pásek

Pokud používáte vak na prach, po uvolnění uzávěru ho vyjměte a zlikvidujte.

- **Obr.36:** 1. Uzávěr

**POZOR:** Na víko neumísťujte filtrační vak/vak na prach či jiné těžké předměty. Zařízení by mohlo spadnout.

**POZOR:** Pravidelně kontrolujte, zda není filtrační vak plný. Pokud budete plný filtrační vak dále používat, dojde k poklesu sacího výkonu.

**POZOR:** Nepoužívejte použitý filtrační vak. Filtrační vak je určen k jednorázovému použití. Opakované používání filtračního vaku může způsobit ucpání filtru a výsledkem je poškození vysavače. Chcete-li používat vak opakovaně, použijte vak na prach.

## ÚDRŽBA

**! UPOZORNĚNÍ:** Před zahájením kontroly nebo údržby zařízení se vždy ujistěte, zda je vypnuté a je vyjmutý akumulátor.

**POZOR:** Nikdy nepoužívejte benzín, benzen, ředidlo, alkohol či podobné prostředky. Mohlo by tak dojít ke změnám barvy, deformacím či vzniku prasklin.

K zachování BEZPEČNOSTI a SPOLEHLIVOSTI výrobku musí být opravy a veškerá další údržba či seřizování prováděny autorizovanými nebo továrními servisními středisky společnosti Makita s využitím náhradních dílů Makita.

## Čištění HEPA filtru

**! UPOZORNĚNÍ:** Vysavač nepoužívejte bez filtru a nepokračujte v používání znečištěného nebo poškozeného filtru. Mohlo by dojít k rozptýlení prachu nebo částic z vysavače do okolí a následným dýchacím potížím obsluhy.

**POZOR:** Chcete-li zajistit optimální sací výkon a výstup čistého vzduchu, filtr pravidelně čistěte. Pokud nedosáhnete dostatečného sacího výkonu ani po vyčištění, vyměňte filtr za nový.

**POZOR:** Abyste zabránili poškození filtru, nepoužívejte k čištění následující náčiní ani jim podobné předměty:

- Vzduchový odstraňovač prachu
- Vysokotlaká myčka
- Předměty vyrobené z tvrdých materiálů, například kovové kartáče

1. Otevřete víko a vyjměte filtrační vak/vak na prach. Uvolněte háček na filtru a vyjměte jej z těla vysavače.  
► **Obr.37:** 1. Háček

2. Vyklepejte z filtru prach. Filtr lze opláchnout vodou. Prach a částice z filtru oplachujte jednou za 1 nebo 2 měsíce. Potom filtr důkladně vysušte na stíněném a dobře větraném místě, abyste zabránili nepříjemnému zápachu a poruchám.

3. Při montáži filtru vložte stranu bez háčků do drážky, poté zatlačte na filtr, dokud háčky nezacvaknou.  
► **Obr.38:** 1. Drážka 2. HEPA filtr 3. Háček

## Čištění vaku na prach

Vak na prach pravidelně čistěte mýdlem a vodou. Otočte vak na prach naruby a odstraňte ulpělý prach. Lehce omýjte rukou a důkladně opláchněte vodou. Před montáží do vysavače nechte plně vysušit.

► **Obr.39**

**POZOR:** Vlhký vak na prach snižuje výkon vysavače a životnost motoru.

## Uvolnění při ucpání

Při uvolňování ucpaného místa demontujte hadici z prodlužovacího nástavce nebo sestavy ohnuté trubice, abyste mohli zkontrolovat vnitřek.

**Demontáž/nasazení sestavy ohnuté trubice zacvakávacího typu**

Při demontáži stiskněte současně oba výstupky na konci hadice a hadici vytáhněte.

Při připojování zasuňte konec hadice do sestavy ohnuté trubice. Ujistěte se, že výstupky na konci hadice zapadly do otvorů na sestavě ohnuté trubice.

► **Obr.40:** 1. Konec hadice 2. Jazyček 3. Otvor 4. Sestava ohnuté trubice

**Demontáž/nasazení sestavy ohnuté trubice šroubovaného typu**

Při odpojování povolte objímku sestavy ohnuté trubice a sejměte ji z hadice.

Při připojování upevněte objímku sestavy ohnuté trubice na hadici.

► **Obr.41:** 1. Hadice 2. Sestava ohnuté trubice 3. Objímka

## Vyčištění prostoru na filtrační vak/vak na prach

Při čištění prostoru na filtrační vak/vak na prach vyjměte a oťete desku uvnitř.

► **Obr.42:** 1. Deska

## Vyjmutí desky

1. Vyjměte HEPA filtr. Viz část týkající se čištění HEPA filtru, kde naleznete postup vyjmutí.

2. Zatlačte dolů na desku a posuňte ji směrem doleva, dokud se nedotne stěny.

3. Zdvihněte pravou stranu desky a vyjměte ji.

► **Obr.43:** 1. Deska

Deska je podporována třemi pružinami.

Jestliže se pružiny na desce nebo páčce uvolní, vraťte je zpět dle obrázku.

► **Obr.44:** 1. Pružina pro desku 2. Pružina pro páčku 3. Výchňek

**POZNÁMKA:** Pružiny pevně namontujte tak, aby se dotýkaly základny výchňelku.

## Montáž desky

1. Vložte rovnou stranu desky do držáků ve spodní levé části prostoru.

2. Pravou stranu desky vložte na místo.

► **Obr.45:** 1. Deska 2. Rovná strana 3. Držák

# VOLITELNÉ PŘÍSLUŠENSTVÍ

**⚠ UPOZORNĚNÍ:** Pro produkt Makita popsany v tomto návodu doporučujeme používat následující příslušenství a nástavce. Při použití jiného příslušenství či nástavců může hrozit nebezpečí zranění osob. Příslušenství lze používat pouze pro stanovené účely.

Potřebujete-li bližší informace ohledně tohoto příslušenství, obraťte se na místní servisní středisko společnosti Makita.

- Hadice (pro vysavač)
- Hadice (pro odsavač prachu)
- Prodlužovací nástavec
- Volná hubice
- Hubice ve tvaru T
- Hubice na sedačky
- Rohová hubice
- Kartáčová hubice
- Hubice s kulatým kartáčem
- Sestava ohnuté trubice
- Filtrační vak
- Vak na prach
- Přední hubice
- HEPA filtr
- Trubice
- Originální akumulátor a nabíječka Makita

**POZNÁMKA:** Některé položky seznamu mohou být k nářadí přibaleny jako standardní příslušenství. Přibalené příslušenství se může v různých zemích lišit.

## ТЕХНІЧНІ ХАРАКТЕРИСТИКИ

Модель:		DVC660
Ємність	Мішок фільтра	6,0 л
	Мішок для пилу	5,5 л
Максимальний об'єм повітря	Зі шлангом діам. 28 мм і довжиною 1,0 м	2,0 м³/хв
	Зі шлангом діам. 32 мм і довжиною 1,0 м	2,2 м³/хв
Розрідження		110 гПа
Розміри (Д x Ш x В) (без ременів)		297 мм x 174 мм x 523 мм
Номинальна напруга		36 В пост. струму
Маса нетто		6,1 – 6,7 кг

- Оскільки наша програма наукових досліджень і розробок триває безперервно, наведені тут технічні характеристики можуть бути змінені без попередження.
- У різних країнах технічні характеристики можуть відрізнятися.
- Вага не включає жодних додаткових приладів, окрім касети (касет) з акумулятором. Найменша або найбільша комбінація ваги пристрою та касети (касет) з акумулятором наведені в таблиці.
- Довжина шлангу з комплекту залежить від країни.

### Застосовна касета з акумулятором і зарядний пристрій

Касета з акумулятором	BL1815N / BL1820 / BL1820B / BL1830 / BL1830B / BL1840 / BL1840B / BL1850 / BL1850B / BL1860B
Зарядний пристрій	DC18RC / DC18RD / DC18RE / DC18SD / DC18SE / DC18SF / DC18SH

- Деякі касети з акумулятором і зарядні пристрої, які вказано вище, можуть бути недоступними залежно від вашого регіону або місця перебування.

**⚠ ПОПЕРЕДЖЕННЯ:** Використовуйте лише касети з акумулятором і зарядні пристрої, перелічені вище. Використання будь-яких інших касет з акумулятором і зарядних пристроїв може призвести до травмування й/або пожежі.

### Символи

Далі наведено символи, які застосовуються для позначення обладнання. Перед користуванням переконайтеся, що ви розумієте їхнє значення.



Читайте посібник з експлуатації.



Тільки для країн ЄС  
Не викидайте електроприлади або акумуляторні батареї разом із побутовим сміттям! Згідно з європейськими директивами про утилізацію електричного та електронного обладнання та про утилізацію батарей і акумуляторів, а також батарей та акумуляторів, термін служби яких закінчився, та їх використанням із дотриманням національних законів, електричне обладнання, батареї та акумулятори, термін служби яких закінчився, потрібно збирати окремо та відправляти на екологічно чисті підприємства з їхньої переробки.

### Призначення

Прилад призначено для збирання сухого пилу. Цей прилад придатний для комерційного застосування, наприклад у готелях, школах, лікарнях, на заводах, у офісах, у магазинах і в прокатному бізнесі.

### Шум

Рівень шуму за шкалою А в типовому виконанні, визначений відповідно до стандарту EN60335-2-69 EN60704-2-1:

Рівень звукового тиску ( $L_{pA}$ ): 70 дБ (А) чи менше  
Похибка (К): 2,5 дБ (А)

Рівень шуму під час роботи може перевищувати 80 дБ (А).

**ПРИМІТКА:** Заявлене значення шуму було виміряно відповідно до стандартних методів тестування й може використовуватися для порівняння одного інструмента з іншим.

**ПРИМІТКА:** Заявлене значення шуму може також використовуватися для попереднього оцінювання впливу.

**▲ПОПЕРЕДЖЕННЯ:** Користуйтеся засобами захисту органів слуху.

**▲ПОПЕРЕДЖЕННЯ:** Залежно від умов використання рівень шуму під час фактичної роботи електроінструмента може відрізнятися від заявленого значення вібрації; особливо сильно на це впливає тип деталі, що оброблюється.

**▲ПОПЕРЕДЖЕННЯ:** Забезпечте належні запобіжні заходи для захисту оператора, що відповідатимуть умовам використання інструмента (слід брати до уваги всі складові робочого циклу, як-от час, коли інструмент вимкнено та коли він починає працювати на холостому ході під час запуску).

## Вібрація

Загальна величина вібрації (векторна сума трьох напрямків) визначена згідно з EN60335-2-69:

Режим роботи: різання плит

Вібрація ( $a_h$ ): 2,5 м/с<sup>2</sup> або менше

Похибка (K): 1,5 м/с<sup>2</sup>

**ПРИМІТКА:** Заявлене загальне значення вібрації було виміряно відповідно до стандартних методів тестування й може використовуватися для порівняння одного інструмента з іншим.

**ПРИМІТКА:** Заявлене загальне значення вібрації може також використовуватися для попереднього оцінювання впливу.

**▲ПОПЕРЕДЖЕННЯ:** Залежно від умов використання вібрація під час фактичної роботи електроінструмента може відрізнятися від заявленого значення вібрації; особливо сильно на це впливає тип деталі, що оброблюється.

**▲ПОПЕРЕДЖЕННЯ:** Забезпечте належні запобіжні заходи для захисту оператора, що відповідатимуть умовам використання інструмента (слід брати до уваги всі складові робочого циклу, як-от час, коли інструмент вимкнено та коли він починає працювати на холостому ході під час запуску).

## Декларація про відповідність стандартам ЄС

*Тільки для країн Європи*

Декларацію про відповідність стандартам ЄС наведено в Додатку А до цієї інструкції з експлуатації.

# ПОПЕРЕДЖЕННЯ ПРО ДОТРИМАННЯ ТЕХНІКИ БЕЗПЕКИ

## Попередження про необхідну обережність під час роботи з акумуляторним пілососом

**▲ПОПЕРЕДЖЕННЯ: ВАЖЛИВО!**  
**ПРОЧИТАЙТЕ УВАЖНО** всі попередження про необхідну обережність під час роботи та всі інструкції ПЕРЕД ВИКОРИСТАННЯМ. Недотримання попереджень та інструкцій може призвести до ураження електричним струмом, до виникнення пожежі та/або до отримання серйозних травм.

1. **Перед використанням перевіряйте, щоб цей пілосос використовувався особами, які були відповідним чином ознайомлені з інструкціями з використання пілососа.**
2. **Не користуйтеся пілососом без фільтра. Пошкоджений фільтр підлягає негайній заміні.**
3. **Не намагайтеся збирати легкозаймисті матеріали, петарди, запалені сигарети, гарячий попіл, гарячу металеву стружку, гострі речі, такі як леза, голки, розбите скло тощо.**
4. **НІКОЛИ НЕ ВИКОРИСТОВУЙТЕ ПІЛОСОС ПОРЯД ІЗ БЕНЗИНОМ, ГАЗОМ, ФАРБОЮ, КЛЕЄМ АБО ІНШИМИ ВИБУХОВИМИ РЕЧОВИНАМИ.** Перемикач випускає іскри під час вмикання або вимикання. Колекторний двигун також іскрить під час роботи. Існує небезпека вибуху.
5. **Ніколи не збирайте пілососом токсичні, канцерогенні, легкозаймисті або інші небезпечні речовини, такі як азбест, миш'як, барилі, берилій, свинець, пестициди або інші шкідливі для здоров'я речовини.**
6. **Ніколи не використовуйте пілосос просто неба під дощем.**
7. **Заборожено використовувати пристрій поблизу джерел тепла (плит тощо).**
8. **Не закривайте вентиляційні отвори. Завдяки цим отворах відбувається охолодження двигуна. Слід обов'язково уникати блокування цих отворів, інакше двигун займеться через нестачу вентиляції.**
9. **Завжди твердо стійте на ногах та тримайте рівновагу.**
10. **Не згинайте, не смикайте та не ставьте на шланг.**
11. **Негайно зупиняйте роботу пілососа, якщо ви помітили, що він працює неналежним чином, або помітили щось незвичне.**
12. **ВІД'ЄДНУЙТЕ АКУМУЛЯТОРИ.** Коли пристрій не використовується, перед технічним обслуговуванням та під час заміни приладдя.
13. **Чистьте та обслуговуйте пілосос одразу після кожного використання, щоб тримати його у відмінному робочому стані.**

14. **ТРИМАЙТЕ ПИЛОСОС У НАЛЕЖНОМУ СТАНІ.** Тримайте пилосос у чистоті для забезпечення кращої та безпечної роботи. Дотримуйтеся інструкцій із заміни приладдя. Ручки повинні бути сухими, чистими та не бути забрудненими мастилом або жиром.
15. **ПЕРЕВІРЬТЕ ПОШКОДЖЕНІ ДЕТАЛІ.** Перш ніж продовжувати використання пилососа, слід перевірити пошкоджену деталь або захисний пристрій, щоб переконатися в тому, що вони можуть далі виконувати свої функції належним чином. Перевіряйте положення та закріплення рухомих частин, наявність поломок частин, монтаж та інші аспекти, які можуть впливати на експлуатацію інструмента. Ремонтувати або замінювати пошкоджені деталі та захисний пристрій має авторизований сервісний центр, якщо інше не зазначено в цій інструкції. Пошкоджені перемикачі необхідно замінювати в авторизованому сервісному центрі. Не використовуйте пилосос, якщо його перемикач не працює.
16. **ЗАПЧАСТИНИ.** Під час обслуговування використовуйте тільки ідентичні запчастини.
17. **ЗБЕРІГАННЯ ВИМКНЕНОГО ПИЛОСОСА.** Коли пилосос не використовується, його слід зберігати у приміщенні.
18. **Поводьтеся з пилососом обережно.** Грубе поводження може спричинити поломку навіть найміцнішого пилососа.
19. **Не намагайтеся почистити пилосос ззовні або зсередини бензином, розчинником або мийними засобами.** Це може спричинити появу тріщин та зміну кольору.
20. **Не використовуйте пилосос у закритому приміщенні, де малярні фарби, розчинники, бензин, деякі засоби проти молі тощо можуть виділяти легкозаймисті, вибухонебезпечні або токсичні випаровування, або в місцях, де є легкозаймистий пил.**
21. **Не використовуйте пилосос, перебуваючи під дією алкоголю або наркотиків.**
22. **Загальним правилом безпеки є використання захисних окулярів або окулярів із бічними захисними щитками.**
23. **Використовуйте протипиловий респіратор під час роботи в запилених умовах.**
24. **Цей пристрій не призначений для використання дітьми та особами з обмеженими фізичними, сенсорними або розумовими можливостями, а також особами, яким не вистачає відповідних знань та досвіду.**
25. **Не допускайте, щоб діти гралися з пилососом.**
26. **Ніколи не беріться за акумулятори або пилосос вологими руками.**
27. **Будьте особливо обережні під час прибирання на сходах.**
28. **Не використовуйте пилосос як стілець або верстат.** Інакше це може призвести до отримання травм внаслідок падіння пристрою.

#### Використання та обслуговування акумуляторних інструментів

1. **Перезаряджайте акумулятор лише за допомогою зарядного пристрою, вказаного виробником.** Зарядний пристрій, який підходить для одного типу акумуляторів, може призвести до пожежі при використанні з акумулятором іншого типу.

2. **Використовуйте електроінструменти лише з акумуляторами того типу, який призначений саме для цих електроінструментів.** Використання акумуляторів інших типів може призвести до отримання травм і виникнення пожежі.
3. **Коли акумулятор не використовується, тримайте його подалі від таких металевих предметів, як скріпки, монети, ключі, цвяхи, шурупи тощо, які можуть закоротити клеми акумулятора.** Замикання клем акумулятора може призвести до отримання опіків або до пожежі.
4. **За неналежних умов зберігання з акумулятора може витікти рідина, контакту з якою слід уникати.** У разі випадкового потраплення рідини на тіло відповідну частину тіла слід промити водою. Якщо рідина потрапила в очі, їх слід промити водою, після чого необхідно звернутися до лікаря. Рідина, що витікає з акумулятора, може спричинити подразнення або опіки.
5. **Не користуйтеся акумулятором або інструментом, які було змінено чи пошкоджено.** Експлуатація акумуляторів, що їх було пошкоджено або до конструкції яких було внесено зміни, може бути небезпечною і може спричинити пожежу, вибух або травму.
6. **Не піддавайте акумулятор або інструмент впливу вогню чи надмірної температури.** Вплив вогню або температури вище 130° C може спричинити вибух.
7. **Дотримуйтеся усіх вказівок із заряджання й не заряджайте акумулятор або інструмент за температури за межами зазначеного в інструкції діапазону.** Неправильне заряджання або заряджання за межами вказаного температурного діапазону може призвести до пошкодження акумулятора й підвищити небезпеку займання.

#### Обслуговування

1. **Ремонт електроінструмента повинен здійснювати лише кваліфікований майстер з використанням лише стандартних деталей.** Це забезпечить підтримання електроінструмента в належному стані.
2. **Дотримуйтеся інструкції щодо змащення та заміни оснащення.**
3. **Ручки повинні бути сухими, чистими та без мастила.**

### Важливі інструкції з безпеки для касети з акумулятором

1. **Перед тим як користуватися касетою з акумулятором, слід прочитати всі інструкції та застережні знаки щодо (1) зарядного пристрою акумулятора, (2) акумулятора та (3) виробів, що працюють від акумулятора.**
2. **Не слід розбирати касету з акумулятором.**
3. **Якщо період роботи дуже покоротшав, слід негайно припинити користування.** Це може призвести до виникнення ризику перегріву, опіку та навіть вибуху.
4. **У разі потраплення електроліту в очі слід промити їх чистою водою та негайно звернутися до лікаря.** Це може призвести до втрати зору.



5. Не закоротить касету з акумулятором.
  - (1) Не слід торкатися клем будь-яким струмопровідним матеріалом.
  - (2) Не слід зберігати касету з акумулятором у ємності з іншими металевими предметами, такими як цвяхи, монети тощо.
  - (3) Не залишайте касету з акумулятором під дощем, запобігайте контакту з водою.

Коротке замикання може призвести до появи значного струму, перегріву, можливих опіків та навіть виходу з ладу.

6. Не слід зберігати інструмент та касету з акумулятором в місцях, де температура може сягнути чи перевищити 50°C (122°F).
7. Не слід спалювати касету з акумулятором, навіть якщо вона була неодноразово пошкоджена або повністю спрацьована. Касета з акумулятором може вибухнути у вогні.

8. Не слід кидати або ударяти акумулятор.

9. Не слід використовувати пошкоджений акумулятор.

10. Літій-іонні акумулятори, що містяться в інструменті, мають відповідати вимогам законів про небезпечні товари.

Під час транспортування за допомогою комерційних перевезень, наприклад із залученням третьої сторони та експедиторів, необхідно дотримуватись особливих вимог, вказаних на пакуванні й у маркуванні.

Під час підготування позиції до відправлення необхідно проконсультуватись зі спеціалістом з небезпечних матеріалів. Крім того, слід виконувати більш докладні національні настанови, якщо такі є.

Заклейте відкриті контакти стрічкою або заховайте їх і запакуйте акумулятор таким чином, щоб він не міг рухатися в пакуванні.

11. Для утилізації касети з акумулятором витягніть її з інструмента та утилізуйте безпечним способом. Дотримуйтеся норм місцевого законодавства щодо утилізації акумуляторів.
12. Використовуйте акумулятори лише з виробами, указаними компанією Makita. Установлення акумуляторів у невідповідні вироби може призвести до пожежі, надмірного нагрівання, вибуху чи витоку електроліту.
13. Якщо інструментом не користуватимуться протягом тривалого періоду часу, вийміть акумулятор з інструмента.

## ЗБЕРІГАЙТЕ ЦІ ВКАЗІВКИ.

**⚠ОБЕРЕЖНО:** Використовуйте тільки акумулятори Makita. Використання акумуляторів, інших ніж оригінальні акумулятори Makita, або акумуляторів, конструкцію яких було змінено, може призвести до вибуху акумулятора і спричинити пожежу, травму або пошкодження. У зв'язку з цим також буде анульовано гарантію Makita на інструмент Makita і на зарядний пристрій.

## Поради з забезпечення максимального строку експлуатації акумулятора

1. Касету з акумулятором слід заряджати до того, як він розрядиться повністю. Завжди слід зупинити роботу інструмента та зарядити акумулятор, якщо ви помітили зменшення потужності інструмента.
2. Ніколи не слід заряджати повторно повністю заряджену касету з акумулятором. Перезарядження скорочує строк експлуатації акумулятора.
3. Заряджайте касету з акумулятором при кімнатній температурі 10°C—40°C (50°F—104°F). Перед тим як заряджати касету з акумулятором, слід зачекати, доки вона охолоне.
4. Якщо касета з акумулятором не використовувався тривалий час (понад шість місяців), її слід зарядити.

## ОПИС РОБОТИ

**⚠ОБЕРЕЖНО:** Перед регулюванням або перевіркою роботи приладу обов'язково переконайтеся, що прилад вимкнено, а касету з акумулятором знято.

## Встановлення та зняття касети з акумулятором

**⚠ОБЕРЕЖНО:** Обов'язково вимикайте прилад перед установленням або зняттям касети з акумулятором.

**⚠ОБЕРЕЖНО:** Під час установлення або зняття касети з акумулятором слід міцно тримати прилад і касету з акумулятором. У разі недотримання цієї вимоги вони можуть вислизнути з рук, що може призвести до пошкодження приладу й касети з акумулятором або спричинити травми.

- **Рис.1:** 1. Червоний індикатор 2. Кнопка 3. Касета з акумулятором

Щоб зняти касету з акумулятором, слід витягнути її з приладу, натиснувши кнопку в передній частині касети.

Щоб установити касету з акумулятором, слід сумістити виступ на касеті з акумулятором із пазом у корпусі та вставити касету на місце. Її необхідно вставити повністю, аж доки не почуєте клацання. Якщо на верхній частині кнопки помітний червоний індикатор, це означає, що касета з акумулятором установлена не до кінця.

**⚠ОБЕРЕЖНО:** Завжди вставляйте касету з акумулятором повністю, доки не зникне червоний індикатор. Якщо цього не зробити, касета може випадково випасти з приладу й завдати травм вам або людям, що перебувають поряд.

**⚠ОБЕРЕЖНО:** Не встановлюйте касету з акумулятором із зусиллям. Якщо касета не вставляється легко, то це означає, що ви її неправильно вставляєте.

## Система захисту приладу / акумулятора

Прилад оснащено системою захисту пристрою / акумулятора. Ця система автоматично вимикає живлення двигуна з метою подовження терміну служби приладу й акумулятора. Прилад автоматично припиняє роботу в разі виникнення зазначених далі ситуацій із ним або акумулятором.

### Захист від перевантаження

Якщо прилад використовується в режимі надмірного споживання струму, він автоматично припиняє роботу без будь-якого попередження. У такому разі вимкніть прилад і припиніть роботу, що призвела до його перевантаження. Щоб перезапустити прилад, увімкніть його знову.

### Захист від перегрівання

У разі перегріву пристрій автоматично припиняє роботу, а світлодіодний індикатор починає блимати приблизно протягом 60 секунд. У такій ситуації зачекайте, доки прилад охолоне, перш ніж знову його увімкнути. Якщо світлодіодний індикатор блимає, його можна вимкнути натисненням кнопки .

► **Рис.2:** 1. Світлодіодний індикатор















### Захист від надмірного розрядження

Коли заряд акумулятора стає недостатнім для подальшої роботи, прилад автоматично припиняє роботу. Якщо вироб не працює, навіть коли задіяно вмикачі, необхідно вийняти з приладу акумулятори й зарядити їх.

## Відображення залишкового заряду акумулятора

*Тільки для касет з акумулятором, які мають індикатори*

► **Рис.3:** 1. Індикаторні лампи 2. Кнопка перевірки  
Натисніть кнопку перевірки на касеті з акумулятором для відображення залишкового ресурсу акумулятора. Індикаторні лампи загоряться на кілька секунд.

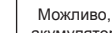
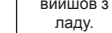
Індикаторні лампи			Залишковий ресурс
 Горить	 Вимк.	 Блимає	
			від 75 до 100%
			від 50 до 75%
			від 25 до 50%
			від 0 до 25%
			Зарядіть акумулятор.
 	 	 	Можливо, акумулятор вийшов з ладу.

**ПРИМІТКА:** Залежно від умов використання та температури оточуючого середовища показання можуть незначним чином відрізнятися від дійсного ресурсу.

## Розташування розподільної коробки

Розподільну коробку можна причепити з будь-якого боку нижнього ременя. Розташуйте шнур таким чином, щоб розподільна коробка була з потрібного боку. Щоб запобігти пошкодженню шнура, прокладіть його в пазу, як показано на рисунку.

► **Рис.4:** 1. Паз 2. Шнур

## Регулювання ременів

Натяг плечових ременів, верхнього й нижнього ременів можна відрегулювати. Спочатку просуньте руки крізь плечові ремені, а потім застебніть нижній і верхній ремені. Щоб затягнути, потягніть за кінець ремінця, як показано на рисунку. Щоб послабити, підніміть кінець застібки.

**Нижній ремінь**

► **Рис.5:** 1. Ремінець 2. Кріплення

**Плечові ремені**

► **Рис.6:** 1. Ремінець 2. Кріплення

**Верхній ремінь**

► **Рис.7:** 1. Ремінець 2. Кріплення

## Скоба для перенесення

Під час переміщення корпусу пилососа завжди тримайте його за скобу для перенесення.

► **Рис.8:** 1. Скоба для перенесення

## Дія вмикача

Є три ступені сили всмоктування: нормальна (1), висока (2) й максимальна (3).



Щоб почати пилососити, натисніть один раз кнопку . У разі зміни сили всмоктування натисніть кнопку під час роботи пилососа. Сила всмоктування перемикається в такому порядку: нормальна (1), висока (2) й максимальна (3).

Щоб вимкнути пилосос, натисніть кнопку .

► **Рис.9**

**ПРИМІТКА:** Після наступного запуску пилосос працюватиме з тією силою всмоктування, яку було обрано перед вимиканням.

## Світлодіодна лампа

Світлодіодна лампа встановлена у верхній частині розподільної коробки для полегшення роботи в темних місцях. Натисніть кнопку , щоб увімкнути лампу. Для вимкнення натисніть кнопку  ще раз.

► **Рис.10**

**⚠ОБЕРЕЖНО:** Не дивіться на світло або безпосередньо на джерело світла. Ніколи не наводьте світло в очі людей.

**ПРИМІТКА:** Світлодіодна лампа автоматично вимикається, якщо пілосос не використовується понад 10 хвилин.

**ПРИМІТКА:** Пілосос автоматично вимикається і світлодіодна лампа блимає, коли пілосос перегрівається через зменшення потоку повітря до машини, викликане забиттям шланга, труби чи фільтра або іншими причинами. В такому випадку слід усунути причину проблеми й охолодити пілосос, перш ніж відновлювати роботу.

## Ремінець шланга

Ремінець шланга можна використовувати для утримання шланга або вільного штуцера.

Щоб закріпити шланг на корпусі пілососа, пропустіть ремінець шланга крізь проріз на корпусі. Ремінець шланга можна прикріпити з будь-якого боку.

► **Рис.11:** 1. Ремінець шланга 2. Проріз 3. Шланг

Петлю на нижньому ремені можна використовувати для перенесення насадок, як показано на рисунку.

► **Рис.12:** 1. Петля 2. Насадки

## Гак на шлангу

Під час перерви в роботі гак на вузлі зігнутої труби можна використати, щоб повісити подовжувач на нижній ремінь.

► **Рис.13**

## Система відведення пилу

Пил висипається, якщо потягнути важіль або коли оператор переміщується з пілососом на собі. Ця система допомагає пілососу підтримувати необхідну потужність усмоктування.

► **Рис.14:** 1. Важіль 2. Мішок фільтра / мішок для пилу 3. Пластина

**ПРИМІТКА:** Ця функція працює, коли пілосос вимкнено, а в мішку фільтра / мішку для пилу міститься певна кількість пилу, яка торкається пластини.

## ЗБОРКА

**⚠ ОБЕРЕЖНО:** Перш ніж проводити будь-які роботи з приладом, вимкніть його й витягніть касету з акумулятором.

## Монтаж шланга

Вставте манжету шланга в корпус пілососа й поверніть за годинниковою стрілкою.

► **Рис.15:** 1. Манжета шланга 2. Корпус пілососа

## Збірка штуцера й труби

### Додаткове приладдя

**ПРИМІТКА:** Тип штуцера й подовжувача, якими комплектується виріб, залежить від країни. У деяких країнах штуцер і подовжувач до комплекту не входять.

1. Поверніть і вставте штуцер у подовжувач.

► **Рис.16:** 1. Подовжувач 2. Вільний штуцер 3. Т-подібний штуцер 4. Т-подібний штуцер (тонкий)

**ПРИМІТКА:** Провертання штуцера під час приєднання дасть змогу надійно під'єднати штуцер до подовжувача.

**ПРИМІТКА:** Для моделі зі шлангом діаметром 38 мм і передньою манжетою 38 – під'єднайте штуцер із комплекту до алюмінієвої зігнутої труби / алюмінієвої прямої труби.

2. Залежно від типу подовжувача виконайте такі процедури:

**ПРИМІТКА:** Розсувний подовжувач і кільцевий подовжувач не сумісні один з одним. Якщо ви хочете замінити розсувний подовжувач на кільцевий або навпаки, також замінить вузол зігнутої труби.

**ПРИМІТКА:** Вільний штуцер можна під'єднати безпосередньо до вузла зігнутої труби.

### Розсувний подовжувач

Розмістіть пілосос за спиною за допомогою плечового ремня, після чого вставте подовжувач у вузол зігнутої труби до клацання. Для від'єднання видаліть подовжувач, натиснувши кнопку.

► **Рис.17:** 1. Вузол зігнутої труби 2. Кнопка 3. Розсувний подовжувач 4. Вільний штуцер

Довжину подовжувача можна відрегулювати. Відрегулюйте довжину подовжувача, натиснувши кнопку регулювання довжини. Обрану довжину подовжувача буде зафіксовано після відпускання кнопки регулювання.

► **Рис.18:** 1. Кнопка регулювання довжини

### Кільцевий подовжувач

Розмістіть пілосос за спиною за допомогою плечового ремня, потім поверніть і вставте подовжувач у вузол зігнутої труби. Для від'єднання поверніть його й витягніть.

► **Рис.19:** 1. Вузол зігнутої труби 2. Кільцевий подовжувач 3. Вільний штуцер

Довжину подовжувача можна відрегулювати. Послабте кільце на подовжувачі й відрегулюйте довжину подовжувача. Затягніть кільце на потрібній довжині.

► **Рис.20:** 1. Кільце

**Алюмінієва зігнута труба / алюмінієва пряма труба** (тільки для моделі зі шлангом діаметром 38 мм і передньою манжетою 38)

Розмістіть пілосос за спиною за допомогою плечового ремня, потім поверніть і вставте трубу в передню манжету. Для від'єднання поверніть його й витягніть.

► **Рис.21:** 1. Передня манжета 38 2. Алюмінієва зігнута труба 3. Алюмінієва пряма труба 4. Насадка

## Дві алюмінієвих прямих труби

Розмістіть пиросос за спиною за допомогою плечового ремня, потім перевірте і вставте труби. Для від'єднання поверніть трубу та витягніть її.

► **Рис.22:** 1. Вузол зігнутої труби 2. Алюмінієва пряма труба 1 3. Алюмінієва пряма труба 2



**ПРИМІТКА:** Завжди використовуйте належну передню манжету. У разі використання передньої манжети 24 прикріпіть її до передньої манжети 22, приєднаної до шланга.

► **Рис.23:** 1. Передня манжета 22 2. Передня манжета 24

## Під'єднання інструмента

**ПРИМІТКА:** Якщо вузол зігнутої труби прикріплений до шланга, зніміть його заздалегідь.

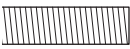
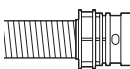
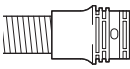
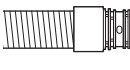
Для під'єднання інструмента до пирососа потрібен спеціальний шланг і/або додаткові деталі. Залежно від моделі пирососа вам буде потрібно замінити шланг і/або підготувати додаткові деталі. Докладнішу інформацію див. у наступній таблиці.

Діаметр шланга з комплекту поставлення	Тип кінця шланга	Дія
Діам. 28 мм	 без деталі	Під'єднайте передню манжету.
	 3 деталю із засувкою	Замініть кінець шланга (деталь із засувкою) передньою манжетою. Кінець шланга можна зняти, повернувши його проти годинникової стрілки.
Діам. 32 мм	 3 деталю із засувкою	Замініть шланг шлангом для видалення пилу (діам. 28 мм, з передньою манжетою).
Діам. 38 мм	 3 деталю із засувкою	Замініть шланг шлангом для видалення пилу (діам. 28 мм, з передньою манжетою).
	 3 передньою манжетою 38	Прикріпіть з'єднання 22-38 або передню манжету 24.

## За використання шланга для видалення пилу діам. 28 мм

1. Приєднайте передню манжету до шланга для видалення пилу.

Під час приєднання передньої манжети переконайтеся в тому, що її надійно нагвинчено на шланг.

2. Під'єднайте передню манжету до виходу для видалення пилу на інструменті.

► **Рис.24:** 1. Передня манжета 2. Вихід для видалення пилу 3. Шланг

Щоб від'єднати передню манжету, поверніть її проти годинникової стрілки, притримуючи шланг.

## За використання шланга діам. 38 мм із передньою манжетою 38

1. Поверніть і вставте з'єднання або передню манжету до вхідної частини на шлангу залежно від інструмента, який ви збираєтеся під'єднати.

2. Під'єднайте передню манжету до виходу для видалення пилу на інструменті.

► **Рис.25:** 1. З'єднання 2. Передня манжета 3. Вихід для видалення пилу 4. Шланг

Щоб видалити з'єднання й передню манжету, виконайте процедури встановлення у зворотному порядку.

## Під'єднання вузла зігнутої труби

### Додаткове приладдя

**ПРИМІТКА:** Цю процедуру немає необхідності виконувати, якщо модель поставляється з вузлом зігнутої труби, приєднаним до шланга.

**ПРИМІТКА:** Існує два типи вузлів зігнутої труби: один для розсувного подовжувача й один для кільцевого подовжувача. Якщо ви підготовлюєте вузол зігнутої труби, виберіть трубу відповідно до типу необхідного подовжувача.

Вузол зігнутої труби використовується для під'єднання подовжувача або штуцера для вакуумного очищення цього виробу.

Якщо ви хочете використовувати цей виріб в якості пирососа, підключіть вузол зігнутої труби до шланга.

Для під'єднання відкрутіть передню манжету від шланга й зафіксуйте муфту вузла зігнутої труби на шлангу.

Для видалення звільніть муфту вузла зігнутої труби на шлангу.

► **Рис.26:** 1. Шланг 2. Вузол зігнутої труби 3. Муфта

## Установлення мішка фільтра / мішка для пилу

### Додаткове приладдя

**⚠ОБЕРЕЖНО:** Не слід використовувати пошкоджений мішок фільтра. Завжди використовуйте пилосос із належним чином встановленим мішком фільтра. В іншому випадку всмоктуваний пил або частки можуть бути викинуті з пилососа, що створить небезпеку захворювання дихальних шляхів для оператора.

Перед використанням пилососа встановіть мішок для пилу або мішок фільтра.

- Мішок для пилу можна використовувати багаторазово, очищаючи його від пилу.
- Мішок фільтра призначений для одноразового використання. Коли мішок фільтра наповнюється, його слід викинути без спорожнення.

**УВАГА:** Коли мішок фільтра заповниться, його слід замінити. Спорожніть мішок для пилу після його заповнення. Продовження використання з повним мішком фільтра / мішком для пилу призведе до зниження сили всмоктування.

**УВАГА:** Для запобігання потрапляння пилу в двигун:

- Перед використанням пристрою завжди перевіряйте, чи встановлено мішок фільтра / мішок для пилу.
- не використовуйте пошкоджені або порвані мішки.

Недотримання цих вимог може призвести до пошкодження двигуна.

**УВАГА:** Не складайте картон біля отвору під час установлення мішка фільтра / мішка для пилу.

**УВАГА:** Мішок фільтра / мішок для пилу для пилососа є важливим компонентом, який допомагає підтримувати робочі характеристики приладу на високому рівні. Використання неоригінального мішка фільтра / мішка для пилу може призвести до появи диму або стати причиною пожежі.

**ПРИМІТКА:** Якщо мішок фільтра / мішок для пилу не встановлено в пилосос, передня кришка не закриється повністю.

### ► Рис.27

1. Розблокуйте засувку, піднявши її нижню сторону. Натисніть на ділянку з пазами, щоб підняти передню фіксувальну сторону. Потягніть за засувку, щоб відчинити кришку.

► Рис.28: 1. Гак 2. Кришка

2. Вставте мішок фільтра у щілину на верхній стороні відсіку, як показано на малюнку.

► Рис.29: 1. Щілина 2. Мішок фільтра

У разі користування мішком для пилу вставте край мішка для пилу в проріз.

► Рис.30: 1. Щілина 2. Край 3. Мішок для пилу

3. Сумістіть отвір мішка фільтра з манжетою шланга і штовхніть картонну частину до упору. Переконайтеся, що гумове кільце мішка фільтра надягнуто на обід манжети шланга.

► Рис.31: 1. Гумове кільце на мішку фільтра 2. Обід на манжеті шланга 3. Картонна частина мішка фільтра 4. Манжета шланга

## РОБОТА

**⚠ПОПЕРЕДЖЕННЯ:** Оператори повинні пройти належний інструктаж з використання цього пилососа.

**⚠ПОПЕРЕДЖЕННЯ:** Цей пилосос не призначений для збирання небезпечного пилу.

**⚠ОБЕРЕЖНО:** Цей пилосос призначений лише для роботи в сухих умовах.



**⚠ОБЕРЕЖНО:** Цей пилосос призначений для використання лише всередині приміщення.

**⚠ОБЕРЕЖНО:** Обов'язково вставляйте касету з акумулятором до кінця з фіксацією на місці. Якщо на верхній частині кнопки помітний червоний індикатор, це означає, що касету з акумулятором зафіксовано не до кінця. Вставте касету повністю, щоб червоний індикатор зник. Якщо цього не зробити, касета може випадково випасти з приладу й завдати травм вам або людям, що перебувають поряд.

**⚠ОБЕРЕЖНО:** Під час роботи пам'ятайте про пилосос, що перебуває на спині. Ви можете втратити рівновагу, якщо корпус пилососа вдариться об стіну або шланг зачепиться за перешкоду.

1. Надягніть на плечі корпус пилососа й застебніть верхній та нижній ремені. Відрегулюйте натягнення за потребою.

► Рис.32

2. Щоб почати пилососити, натисніть кнопку . Якщо ви хочете змінити силу всмоктування, натискайте кнопку  для вибору необхідної потужності. Натисніть кнопку  для припинення роботи.

► Рис.33

Під час роботи закріпіть перемикач на кільці або нижньому ремені. Гачок можна нахилити для освітлення зони перед собою, коли його приєднано до нижнього ременя.

► Рис.34: 1. Кільце 2. Нижній ремінь

3. Замінійте мішок фільтра, коли він заповниться. Відчиніть кришку та витягніть мішок фільтра. Потягніть за смужку на боці отвору, щоб закрити мішок фільтра й видалити його повністю.

► Рис.35: 1. Смужка

Якщо використовується мішок для пилу, витягніть мішок для пилу й висипте пил, звільнивши засувку.

► Рис.36: 1. Засувка

**УВАГА:** Не кладіть мішок фільтра / мішок для пилу або інші важкі предмети на кришку. Прилад може впасти.

**УВАГА:** Періодично перевіряйте, чи не заповнився мішок фільтра. Продовження використання з повним мішком фільтра призведе до зниження сили всмоктування.

**УВАГА:** Не слід використовувати мішок фільтра повторно. Мішок фільтра призначений для одноразового використання. Багаторазове використання мішка фільтра може призвести до засмічення фільтра й пошкодження пилососа. Якщо потрібно використовувати мішок повторно, використовуйте мішок для пилу.

## ТЕХНІЧНЕ ОБСЛУГОВУВАННЯ

**⚠ОБЕРЕЖНО:** Перед виконанням огляду або обслуговування завжди вимикайте прилад і виймайте касету з акумулятором.

**УВАГА:** Ніколи не використовуйте газолін, бензин, розріджувач, спирт та подібні речовини. Їх використання може призвести до зміни кольору, деформації або появи тріщин.

Для забезпечення БЕЗПЕКИ та НАДІЙНОСТІ продукції, її ремонт, а також роботи з обслуговування або регулювання повинні виконуватись уповноваженими або заводськими сервісними центрами Makita із використанням запчастин виробництва компанії Makita.

### Очищення фільтра HEPA

**⚠ОБЕРЕЖНО:** Не використовуйте пилосос без фільтра й не продовжуйте використовувати засмічений або пошкоджений фільтр. Всмоканий пил або частки можуть бути викинуті з пилососа, що створить небезпеку захворювання дихальних шляхів для оператора.

**УВАГА:** Для підтримання оптимальної сили всмоктування та чистоти вихлопу слід періодично чистити фільтр. Якщо навіть після чистки сила всмоктування недостатня, замініть фільтр.

**УВАГА:** Щоб уникнути пошкодження фільтра, не використовуйте зазначені далі інструменти або аналогічні предмети для очищення.

- Повітродувка
- Мийка високого тиску
- Інструменти з твердих матеріалів, наприклад металева щітка

1. Відчиніть кришку й витягніть мішок фільтра / мішок для пилу. Звільніть гачок на фільтрі й витягніть його з корпусу пилососа.

► Рис.37: 1. Гачок

2. Вибийте пил із фільтра. Фільтр можна промивати водою. Змивайте пил та частки з фільтра раз на 1 чи 2 місяці. Після цього слід повністю просушити фільтр у затіненому та добре вентиляваному місці, щоб уникнути неприємного запаху або несправностей.

3. Для встановлення фільтра вставте його боком без гачків у паз і натискайте фільтр до фіксації гачків із клацанням.

► Рис.38: 1. Паз 2. Фільтр HEPA 3. Гачок

### Чищення мішка для пилу

Мішок для пилу слід регулярно прати у воді з милом. Виверніть мішок для пилу та видаліть налиплий бруд. Злегка випреть руками та добре виполощіть у воді. Повністю висушіть, перш ніж вставляти в пилосос.

► Рис.39

**УВАГА:** Вологий мішок для пилу зменшує ефективність роботи пилососа, а також скорочує термін служби двигуна.

### Усунення засмічення

Під час усунення засмічення видаліть шланг, подовжувач або вузол зігнутої труби для перевірки внутрішньої поверхні.

**Видалення/приєднання вузла зігнутої труби із засушкою**

Для видалення потягніть вузол зігнутої труби, натискаючи на обидва виступи на кінці шланга. Для під'єднання вставте кінець шланга у вузол зігнутої труби. Переконайтеся в тому, що виступи на кінці шланга зафіксувалися в отворах на вузлі зігнутої труби.

► Рис.40: 1. Кінець шланга 2. Язичок 3. Отвір 4. Вузол зігнутої труби

**Видалення/приєднання угвинчуваного вузла зігнутої труби**

Для видалення звільніть муфту вузла зігнутої труби на шлангу.

Для під'єднання закріпіть муфту вузла зігнутої труби на шлангу.

► Рис.41: 1. Шланг 2. Вузол зігнутої труби 3. Муфта

### Очищення відсіку для мішка фільтра / мішка для пилу

Під час очищення відсіку для мішка фільтра / мішка для пилу видаліть і витріть пластину, яку встановлено всередині.

► Рис.42: 1. Пластина

### Видалення пластини

1. Видаліть фільтр HEPA. Процедуру видалення описано в розділі очищення фільтра HEPA.

2. Натисніть на пластину й посуньте її ліворуч до торкання стінки.

3. Підніміть правий бік пластини й витягніть її.

► **Рис.43:** 1. Пластина

Пластина спирається на три пружини.

Якщо пружини від'єдналися від пластини або важеля, прикріпіть їх, як показано на рисунку.

► **Рис.44:** 1. Пружина для пластини 2. Пружина для важеля 3. Виступ

**ПРИМІТКА:** Надійно закріпіть пружини, щоб вони торкалися основ виступів.

## Прикріплення пластини

1. Вставте пластину прямим боком у фіксатори в нижній лівій частині відсіку.

2. Вставте правий бік пластини на місце.

► **Рис.45:** 1. Пластина 2. Прямий бік 3. Фіксатор

## ДОДАТКОВЕ ПРИЛАДДЯ

**⚠ОБЕРЕЖНО:** Це допоміжне приладдя й насадки рекомендовано використовувати з обладнанням Makita, зазначеним у цьому посібнику. Використання будь-якого іншого додаткового приладдя й насадок може призвести до травмування. Використовуйте додаткове приладдя й насадки лише за призначенням.

У разі необхідності отримати допомогу в більш детальному ознайомленні з оснащенням звертайтеся до місцевого сервісного центру Makita.

- Шланг (для пиłosоса)
- Шланг (для пиловидалення)
- Подовжувач
- Вільний штуцер
- Т-подібний штуцер
- Насадка для очищення сидіння
- Кутовий штуцер
- Щітка для полиць
- Кругла щітка
- Вузол зігнутої труби
- Мішок фільтра
- Мішок для пилу
- Передня манжета
- Фільтр HEPA
- Труба
- Оригінальний акумулятор та зарядний пристрій Makita

**ПРИМІТКА:** Деякі елементи списку можуть входити до комплекту інструмента як стандартне приладдя. Вони можуть відрізнитися залежно від країни.



## SPECIFICAȚII

<b>Model:</b>		<b>DVC660</b>
Capacitate	Sac filtrant	6,0 l
	Sac de praf	5,5 l
Volum maxim de aer	Cu furtun cu diametrul de 28 mm x 1,0 m	2,0 m <sup>3</sup> /min
	Cu furtun cu diametrul de 32 mm x 1,0 m	2,2 m <sup>3</sup> /min
Aspirare		110 hPa
Dimensiuni (L x l x Î) (excluzând centura)		297 mm x 174 mm x 523 mm
Tensiune nominală		36 V cc.
Greutate netă		6,1 - 6,7 kg

- Datorită programului nostru continuu de cercetare și dezvoltare, specificațiile pot fi modificate fără o notificare prealabilă.
- Specificațiile pot varia în funcție de țară.
- Greutatea nu include accesoriile, ci cartușul(ele) acumulatorului. Greutatea combinată cea mai mică și cea mai mare a aparatului și cartușului(elor) acumulatorului sunt prezentate în tabel.
- Lungimea furtunului furnizat variază în funcție de țară.

## Cartușul acumulatorului și încărcătorul aplicabile

Cartușul acumulatorului	BL1815N / BL1820 / BL1820B / BL1830 / BL1830B / BL1840 / BL1840B / BL1850 / BL1850B / BL1860B
Încărcător	DC18RC / DC18RD / DC18RE / DC18SD / DC18SE / DC18SF / DC18SH

- Este posibil ca unele cartușe ale acumulatorilor și încărcătoare menționate mai sus să nu fie disponibile în funcție de regiunea dvs. de reședință.

**⚠️ AVERTIZARE:** Utilizați numai cartușele de acumulator și încărcătoarele enumerate mai sus. Utilizarea oricăror altor cartușe de acumulator și încărcătoare poate duce la rănire și/sau incendiu.

## Simboluri

Mai jos sunt prezentate simbolurile de pe echipament. Asigurați-vă că înțelegeți sensul acestora înainte de utilizare.



Citiți manualul de utilizare.



Doar pentru țările din cadrul UE  
Nu aruncați aparatele electrice sau acumulatorii în gunoii menajer! În conformitate cu Directiva europeană privind deșeurile de echipamente electrice și electronice, bateriile și acumulatorii, precum și bateriile și acumulatorii reziduale și implementarea acestora conform legislației naționale, echipamentele electrice și bateriile și acumulatorii care au ajuns la sfârșitul duratei de viață trebuie colectate separat și reciclate corespunzător în vederea protejării mediului.

## Destinația de utilizare

Acest aparat este destinat colectării prafului uscat. Acest aparat este potrivit pentru uz comercial, de exemplu, în hoteluri, școli, spitale, fabrici, magazine, birouri și în societăți de închiriere.

## Zgomot

Nivelul de zgomot normal ponderat A determinat în conformitate cu EN60335-2-69. EN60704-2-1:  
Nivel de presiune acustică ( $L_{pA}$ ): 70 dB(A) sau mai puțin  
Marjă de eroare (K): 2,5 dB(A)

Nivelul de zgomot în timpul funcționării poate depăși 80 dB (A).

**NOTĂ:** Valoarea (valorile) totală(e) a (ale) emisiilor de zgomot declarate a(u) fost măsurată(e) în conformitate cu o metodă de test standard și poate (pot) fi utilizată(e) pentru compararea unei nelte cu alta.

**NOTĂ:** Valoarea (valorile) totală(e) a (ale) emisiilor de zgomot declarate poate (pot) fi, de asemenea, utilizată(e) într-o evaluare preliminară a expunerii.

**⚠️AVERTIZARE:** Purtați echipament de protecție pentru urechi.

**⚠️AVERTIZARE:** Emisiile de zgomot în timpul utilizării efective a unelei electrice poate diferi de valoarea (valorile) nivelului declarat, în funcție de modul în care unealta este utilizată, în special ce fel de piesă este prelucrată.

**⚠️AVERTIZARE:** Asigurați-vă că identificați măsurile de siguranță pentru a proteja operatorul, acestea fiind bazate pe o estimare a expunerii în condiții reale de utilizare (luând în considerare toate părțile ciclului de operare, precum timpul în care unealta a fost oprită, sau a funcționat în gol, pe lângă timpul de declanșare).

## Vibrații

Valoarea totală a vibrațiilor (suma vectorilor tri-axiali) determinată conform EN60335-2-69:

Mod de lucru: tăiere plăci

Emisie de vibrații ( $a_v$ ): 2,5 m/s<sup>2</sup> sau mai puțin

Marjă de eroare (K): 1,5 m/s<sup>2</sup>

**NOTĂ:** Valoarea (valorile) totală(e) a (ale) nivelului de vibrații declarat a (au) fost măsurată(e) în conformitate cu o metodă de test standard și poate (pot) fi utilizată(e) pentru compararea unei unele cu alta.

**NOTĂ:** Valoarea (valorile) totală(e) a (ale) nivelului de vibrații declarat poate (pot) fi, de asemenea, utilizată(e) într-o evaluare preliminară a expunerii.

**⚠️AVERTIZARE:** Nivelul de vibrații în timpul utilizării efective a unelei electrice poate diferi de valoarea (valorile) nivelului declarat, în funcție de modul în care unealta este utilizată, în special ce fel de piesă este prelucrată.

**⚠️AVERTIZARE:** Asigurați-vă că identificați măsurile de siguranță pentru a proteja operatorul, acestea fiind bazate pe o estimare a expunerii în condiții reale de utilizare (luând în considerare toate părțile ciclului de operare, precum timpul în care unealta a fost oprită, sau a funcționat în gol, pe lângă timpul de declanșare).

## Declarație de conformitate CE

*Numai pentru țările europene*

Declarația de conformitate CE este inclusă ca Anexa A în acest manual de instrucțiuni.

## AVERTIZĂRI DE SIGURANȚĂ

### Avertismente privind siguranța pentru aspiratorul fără cablu

**⚠️AVERTIZARE:** IMPORTANT CITIȚI CU ATENȚIE toate avertizările de siguranță și toate instrucțiunile ÎNAINTE DE UTILIZARE. Nerespectarea acestor avertismente și instrucțiuni poate avea ca rezultat electrocutarea, incendiul și/ sau rănirea gravă.

1. Înainte de utilizare, asigurați-vă că aspiratorul va fi utilizat de persoane care au fost instruite în mod adecvat în ceea ce privește utilizarea acestuia.
2. Nu utilizați aspiratorul fără filtru. Înlocuiți imediat filtrul, dacă acesta este deteriorat.
3. Nu încercați să colectați materiale inflamabile, artificii, țigări aprinse, cenușă fierbinte, așchii de metal fierbinți, materiale ascuțite precum lame, ace, sticlă spartă sau altele asemenea.
4. Nu UTILIZAȚI NICIODATĂ ASPIRATORUL ÎN APROPIEREA BENZINEI, GAZELOR, VOPSELELOR, ADEZIVILOR SAU ALTOR SUBSTANȚE EXTREM DE EXPLOZIVE. Întrerupătorul emite scântei atunci când este PORȚIT sau OPRIT. La fel și comutatorul motorului în timpul operării. Poate rezulta o explozie periculoasă.
5. Nu aspirați niciodată materiale toxice, cancerigene, combustibile sau periculoase precum azbest, arsenic, bariu, beriliu, plumb, pesticide sau alte materiale periculoase pentru sănătate.
6. Nu utilizați niciodată aspiratorul în exterior, în ploaie.
7. Nu utilizați în apropierea surselor de căldură (sobe etc.).
8. Nu blocați orificiile de răcire. Aceste orificii permit răcirea motorului. Blocarea trebuie evitată cu atenție, altfel motorul se va arde în lipsa ventilării.
9. Mențineți-vă permanent echilibrul și sprijiniți-vă ferm pe picioare.
10. Nu pliați, nu trageți și nu călcați pe furtun.
11. Oprțiți aspiratorul imediat dacă performanțele acestuia se reduc sau dacă observați orice anomalitate în timpul operării.
12. DECONECTAȚI BATERIILE. Când nu este utilizat, înainte de service și la schimbarea accesoriilor.
13. Curățați și efectuați întreținerea aspiratorului imediat după fiecare utilizare pentru a-l păstra într-o stare de funcționare cât mai bună.
14. ÎNGRIJIȚI ASPIRATORUL. Păstrați aspiratorul curat pentru o operare cât mai bună și sigură. Respectați instrucțiunile pentru schimbarea accesoriilor. Asigurați-vă că aveți mâinile uscate, curate și fără ulei sau unsoare.
15. VERIFICAȚI PENTRU A IDENTIFICA EVENTUALELE COMPONENTE DEFECTE. Înainte de a continua utilizarea aspiratorului, trebuie să verificați cu atenție dispozitivele de protecție sau alte componente care sunt deteriorate, pentru a stabili dacă aspiratorul va funcționa în mod corespunzător. Verificați alinierea componentelor mobile, funcționarea liberă a componentelor mobile, montarea sau orice altă stare care ar putea afecta operarea acestuia. Dispozitivele de protecție și orice altă componentă care este deteriorată trebuie să fie reparate în mod corespunzător de către un atelier de service autorizat, cu excepția cazurilor în care se stipulează în mod diferit într-o altă secțiune a acestui manual de instrucțiuni. Reparați întrerupătoarele defecte în cadrul unui centru de service autorizat. Nu utilizați aspiratorul dacă nu îl puteți porni sau opri de la întrerupător.

16. **PIESE DE SCHIMB.** La efectuarea operațiilor de service, utilizați numai piese de schimb identice cu cele înlocuite.
17. **DEPOZITAȚI ASPIRATORUL ATUNCI CÂND NU ESTE UTILIZAT.** Atunci când nu este utilizat, aspiratorul trebuie depozitat în spații închise.
18. Utilizați cu grijă aspiratorul. O manipulare neatențată poate cauza defectarea chiar și a celui mai rezistent aspirator.
19. Nu încercați să curățați exteriorul sau interiorul cu benzină, diluant sau alte substanțe chimice de curățare. Pot apărea fisuri și decolorare.
20. Nu utilizați aspiratorul într-un spațiu închis în care vapori inflamabili, explozivii sau toxici sunt emanați de vopsea pe bază de ulei, benzină, unele substanțe de tratare chimică împotriva moliiilor etc. sau în zone în care este prezent praf inflamabil.
21. Nu utilizați aspiratorul atunci când vă aflați sub influența medicamentelor sau alcoolului.
22. Ca regulă de bază de siguranță, utilizați mănuși sau ochelari de protecție cu apărători laterale.
23. Utilizați o mască de praf în condiții de lucru cu praf.
24. Acest aparat nu este destinat utilizării de către persoane, inclusiv copii, cu capacități fizice, senzoriale sau mentale reduse sau cu lipsă de experiență și cunoștințe.
25. Copiii trebuie supravegheați pentru a vă asigura că nu se joacă cu aspiratorul.
26. Nu manipulați niciodată bateriile și aspiratorul cu mâinile ude.
27. Acordați o atenție specială la curățarea pe trepte.
28. Nu utilizați aspiratorul pe post de scaun sau ca banc de lucru. Aparatul poate cădea, cauzând accidentarea.

#### Utilizarea și îngrijirea acumulatorului mașinii

1. Efectuați reîncărcarea numai cu încărcătorul specificat de producător. Un încărcător adecvat pentru un anumit tip de acumulator poate prezenta risc de incendiu dacă este utilizat cu alt tip de acumulator.
2. Folosiți mașinile electrice numai cu acumulatorii special destinați acestora. Utilizarea altor acumulatori poate prezenta risc de rănire și de incendiu.
3. Când nu folosiți cartușul de acumulatori, țineți-l la distanță de obiecte metalice precum agrafe de birou, monede, chei, cuie, șuruburi sau alte obiecte metalice mici, ce pot constitui o legătură între cele două borne. Scurtcircuitarea bornelor acumulatorului poate provoca arsuri sau incendii.
4. În condiții extreme, lichidul poate fi eliminat din acumulator; evitați contactul cu acesta. Dacă intrați în contact accidental, clătiți bine cu apă zona afectată. Dacă lichidul intră în contact cu ochii, consultați și un medic. Lichidul eliminat din acumulator poate provoca iritații sau arsuri.

5. Nu utilizați un acumulator sau o unealtă care este avariată sau modificată. Bateriile avariate sau modificate pot prezenta comportament imprevizibil ce poate cauza incendii, explozii sau risc de rănire.
6. Nu expuneți un acumulator sau o unealtă la foc sau la temperaturi excesive. Expunerea la foc sau la temperaturi mai mari de 130 °C poate cauza explozii.
7. Urmați toate instrucțiunile de încărcare și nu încărcați acumulatorul sau unealta la temperaturi din afara intervalului specificat în instrucțiuni. Încărcarea incorectă sau la temperaturi din afara intervalului specificat poate cauza deteriorarea bateriei și creșterea riscului de incendiu.

#### Service

1. Mașina electrică trebuie să fie reparată de un expert, folosind piese identice de schimb. Astfel se mențin siguranța și fiabilitatea mașinii electrice.
2. Respectați instrucțiunile de lubrifiere și de schimbare a accesoriilor.
3. Asigurați-vă că aveți mâinile uscate, curate și fără ulei sau unsoare.

### Instrucțiuni importante privind siguranța pentru cartușul acumulatorului

1. Înainte de a folosi cartușul acumulatorului, citiți toate instrucțiunile și atenționările de pe (1) încărcătorul acumulatorului, (2) acumulator și (3) produsul care folosește acumulatorul.
2. Nu dezmembrați cartușul acumulatorului.
3. Dacă timpul de funcționare s-a redus excesiv, întrerupeți imediat funcționarea. Aceasta poate prezenta risc de supraîncălzire, posibile arsuri și chiar explozie.
4. Dacă electrolitul pătrunde în ochi, clătiți bine ochii cu apă curată și consultați imediat un medic. Există risc de orbire.
5. Nu scurtcircuitați cartușul acumulatorului:
  - (1) Nu atingeți bornele cu niciun material conductor.
  - (2) Evitați depozitarea cartușului acumulatorului la un loc cu alte obiecte metalice cum ar fi cuie, monede etc.
  - (3) Nu expuneți cartușul acumulatorului la apă sau ploaie.
 Un scurtcircuit al acumulatorului poate provoca un flux puternic de curent electric, supraîncălzire, posibile arsuri și chiar defectarea mașinii.
6. Nu depozitați mașina și cartușul acumulatorului în spații în care temperatura poate atinge sau depăși 50 °C (122 °F).
7. Nu incinerati cartușul acumulatorului chiar dacă acesta este grav deteriorat sau complet uzat. Cartușul acumulatorului poate exploda în foc.
8. Aveți grijă să nu scăpați sau să loviți acumulatorul.
9. Nu utilizați un acumulator deteriorat.

10. **Acumulatorii Li-Ion încorporați se supun cerințelor Legislației privind substanțele periculoase.**  
Pentru transporturi comerciale, efectuate de exemplu de către părți terțe, expeditori, trebuie respectate cerințele speciale de ambalare și etichetare.  
Pentru pregătirea articolului care urmează să fie expedit, este necesară consultarea unui expert în materiale periculoase. Vă rugăm să respectați, de asemenea, reglementările naționale, care pot fi mai detaliate.  
Izolați sau acoperiți contactele deschise și împachetați acumulatorul în așa fel încât să nu se poată mișca în ambalaj.
11. **Atunci când eliminați la deșeurii cartușului acumulatorului, scoateți-l din mașină și eliminați-l într-un loc sigur. Respectați normele naționale privind eliminarea la deșeurii a acumulatorului.**
12. **Utilizați acumulatorii numai cu produsele specificate de Makita.** Instalarea acumulatorilor în produse neconforme poate cauza incendii, căldură excesivă, explozii sau scurgeri de electrolit.
13. **Dacă mașina nu este utilizată o perioadă lungă de timp, acumulatorul trebuie scos din acesta.**

## PĂSTRAȚI ACESTE INSTRUCȚIUNI.

**⚠ATENȚIE:** Folosiți numai acumulatori Makita originali. Acumulatorii Makita care nu sunt originali și acumulatorii care au suferit modificări se pot aprinde, provocând incendii, leziuni corporale și daune. De asemenea, anulează garanția oferită de Makita pentru unealta și încărcătorul Makita.

## Sfaturi pentru obținerea unei durate maxime de exploatare a acumulatorului

1. **Încărcați cartușul acumulatorului înainte de a se descărca complet. Întrerupeți întotdeauna funcționarea mașinii și încărcați cartușul acumulatorului când observați o scădere a puterii mașinii.**
2. **Nu reîncărcați niciodată un acumulator complet încărcat. Supraîncărcarea va scurta durata de exploatare a acumulatorului.**
3. **Încărcați cartușul acumulatorului la temperatura camerei, între 10 °C - 40 °C (50 °F - 104 °F). Lăsați un acumulator fierbinte să se răcească înainte de a-l încărca.**
4. **Încărcați cartușul acumulatorului în cazul în care nu a fost utilizat pe o perioadă mai lungă (mai mult de șase luni).**

## DESCRIEREA FUNCȚIILOR

**⚠ATENȚIE:** Asigurați-vă întotdeauna că aparatul este oprit și cartușul acumulatorului este scos înainte de a ajusta sau verifica funcționarea aparatului.

### Instalarea sau scoaterea cartușului acumulatorului

**⚠ATENȚIE:** Opriți întotdeauna aparatul înainte de instalarea sau scoaterea cartușului acumulatorului.

**⚠ATENȚIE:** Țineți ferm aparatul și cartușul acumulatorului la instalarea sau scoaterea cartușului. În cazul în care nu țineți ferm aparatul și cartușul acumulatorului, acestea vă pot aluneca din mâini, provocând defectarea mașinii și a cartușului acumulatorului, precum și accidentări.

► Fig. 1: 1. Indicator roșu 2. Buton 3. Cartușul acumulatorului

Pentru a scoate cartușul acumulatorului, glisați-l afară din aparat în timp ce glisați butonul de pe partea frontală a cartușului.

Pentru a instala cartușul acumulatorului, aliniați limba de pe cartușul acumulatorului cu canelura din carcasă și introduceți-l în locaș. Introduceți-l complet, până când se înclinetează în locaș. Dacă puteți vedea indicatorul roșu din partea superioară a butonului, acesta nu este blocat complet.

**⚠ATENȚIE:** Introduceți întotdeauna complet cartușul acumulatorului, până când indicatorul roșu nu mai este vizibil. În caz contrar, acesta poate cădea accidental din aparat, provocând accidentarea dumneavoastră sau a persoanelor din jur.

**⚠ATENȚIE:** Nu forțați cartușul acumulatorului la montare. Dacă acesta nu glisează ușor, înseamnă că a fost introdus incorect.

### Sistem de protecție aparat/acumulator

Aparatul este echipat cu un sistem de protecție a aparatului/acumulatorului. Acest sistem întrerupe automat alimentarea motorului pentru a prelungi durata de funcționare a aparatului și a acumulatorului. Aparatul se va opri automat în timpul funcționării dacă aparatul sau acumulatorul se află într-una dintre situațiile următoare:

### Protecție la suprasarcină

Când aparatul este utilizat într-un mod care duce la un consum exagerat de curent, acesta se va opri automat, fără nicio indicație. În această situație, opriți aparatul și întrerupeți aplicația care a dus la suprasolicitare. Apoi, reporniți aparatul.

## Protecție la supraîncălzire

Când aparatul este supraîncălzit, acesta se oprește automat și lampa cu LED-uri se aprinde intermitent timp de circa 60 de secunde. În această situație, lăsați aparatul să se răcească înainte de a-l reporni. În timp ce lampa cu LED-uri se aprinde intermitent, puteți să opriți lampa apăsând butonul .

► **Fig.2:** 1. Lămpi cu LED-uri

## Protecție la supradescărcare











Când capacitatea acumulatorului scade, aparatul se oprește automat. Dacă produsul nu funcționează deși comutatoarele sunt acționate, scoateți acumulatorii din aparat și încărcați-i.

## Indicarea capacității rămase a acumulatorului

**Numai pentru cartușe de acumulator cu indicator**

► **Fig.3:** 1. Lămpi indicatoare 2. Buton de verificare

Apăsați butonul de verificare de pe cartușul acumulatorului, astfel încât să se indice capacitățile rămase ale acumulatorului. Lămpile indicatorului vor lumina timp de câteva secunde.

Lămpi indicatoare			Capacitate rămasă
 Iluminat	 Oprit	 Iluminare intermitentă	
			între 75% și 100%
			între 50% și 75%
			între 25% și 50%
			între 0% și 25%
			Încărcați acumulatorul.
			Este posibil ca acumulatorul să fie defect.
			

**NOTĂ:** În funcție de condițiile de utilizare și temperatura ambientală, indicația poate fi ușor diferită de capacitatea reală.

## Poziția cutiei de distribuție

Cutia de distribuție poate fi agățată pe oricare dintre părțile centurii inferioare. Aranjați cablul astfel încât cutia de distribuție să ajungă în partea dorită. Pentru a preveni deteriorarea cablului, treceți cablul prin canelură, astfel cum este ilustrat.

► **Fig.4:** 1. Canelură 2. Cablu

## Reglarea centurilor

Puteți ajusta curelele de umăr, centurile superioare și inferioare. Mai întâi, introduceți-vă brațele prin centurile de umăr, apoi strângeți centurile inferioare și superioare. Pentru a strânge, trageți de capătul curelei, așa cum este ilustrat. Pentru a slăbi, trageți în sus de capătul dispozitivului de fixare.

**Centură inferioară**

► **Fig.5:** 1. Curea 2. Dispozitiv de fixare

**Curele de umăr**

► **Fig.6:** 1. Curea 2. Dispozitiv de fixare

**Centură superioară**

► **Fig.7:** 1. Curea 2. Dispozitiv de fixare



## Mâner de transport

Apucați întotdeauna de mânerul de transport în timp ce manipulați corpul aspiratorului.

► **Fig.8:** 1. Mâner de transport

## Acționarea întrerupătorului

Puteți schimba trei niveluri de putere de aspirare: normală (1), ridicată (2) și maximă (3).



Pentru a începe operațiunea de aspirare, apăsați o singură dată butonul . Pentru a schimba puterea de aspirare, apăsați butonul în timp ce aspiratorul funcționează. Puterea de aspirare comută între puterea de aspirare normală (1), cea ridicată (2) și cea maximă (3). Pentru a opri aspiratorul, apăsați butonul .

► **Fig.9**

**NOTĂ:** La o nouă pornire a aspiratorului, acesta va porni la aceeași putere de aspirare care a fost setată anterior.

## Lămpi cu LED-uri

Lampa cu LED este instalată în capătul cutiei de distribuție pentru a ușura operațiunile din zonele întunecate.

Apăsați butonul  pentru a porni lampa. Pentru a o stinge, apăsați din nou butonul .

► **Fig.10**

**ATENȚIE:** Nu priviți direct în raza sau în sursa de lumină. Nu orientați niciodată lumina spre ochii altor persoane.

**NOTĂ:** Lampa cu LED se stinge automat atunci când aspiratorul nu este utilizat timp de mai mult de 10 minute.

**NOTĂ:** Aspiratorul se oprește automat și lampa cu LED luminează intermitent atunci când aspiratorul este supraîncălzit din cauza debitului redus de aer din aparat cauzat de înfundarea furtunului, țevilor, filtrului sau din alte motive. În acest caz, eliminați cauza problemei și lăsați aspiratorul să se răcească înainte de a-l reporni.

## Bandă furtun

Banda furtunului poate fi utilizată pentru susținerea furtunului sau a duzei libere.

Pentru a fixa furtunul la corpul aspiratorului, treceți banda furtunului prin fanta de pe corpul aspiratorului. Puteți atașa banda furtunului pe oricare parte.

► **Fig.11:** 1. Bandă furtun 2. Fantă 3. Furtun

Puteți utiliza bucla de pe centura inferioară pentru a transporta duzele, astfel cum este ilustrat.

► **Fig.12:** 1. Buclă 2. Duze

## Cârlig pentru furtun

Când suspendați operația, cârligul de pe ansamblul tubului cotit poate fi utilizat pentru a agăța tubul de centura inferioară.

► **Fig.13**

## Sistem de scuturare a prafului

Praful coboară atunci când trageți pârghia sau vă deplasați în timp ce purtați aspiratorul. Acest sistem ajută la menținerea puterii de aspirare a aspiratorului.

► **Fig.14:** 1. Pârghie 2. Sac filtrant/Sac de praf 3. Placă

**NOTĂ:** Această funcție este activată atunci când aspiratorul este oprit și sacul filtrant/sacul de praf conține o anumită cantitate de praf care atinge placa.

## ASAMBLARE

**⚠ATENȚIE:** Asigurați-vă întotdeauna că aparatul este oprit, iar cartușul acumulatorului este scos, înainte de a executa orice acțiune asupra aparatului.

### Asamblarea furtunului

Introduceți manșonul furtunului în corpul aspiratorului și rotiți-l spre dreapta.

► **Fig.15:** 1. Manșon furtun 2. Corp aspirator

### Asamblarea duzei și a tubului

#### Accesorii opționale

**NOTĂ:** Tipurile de duză și tub atașate produsului variază în funcție de țară. În unele țări, duza și tubul nu sunt incluse.

1. Răsuciți și introduceți duza pe tubul de extensie.

► **Fig.16:** 1. Tub de extensie 2. Duză liberă 3. Duză în formă de T 4. Duză în formă de T (subțire)

**NOTĂ:** Prin răsucirea duzei în timpul introducerii, duza se fixează bine pe tubul de extensie.

**NOTĂ:** Pentru modelul cu furtun cu diametrul de 38 mm și garnitură frontală 38, atașați duza furnizată la tubul cotit din aluminiu/țeava dreaptă din aluminiu.

2. Respectați operațiile următoare, în funcție de tipul de tub de extensie:

**NOTĂ:** Tubul de extensie cu glisare și tubul de extensie cu inel nu sunt compatibile. Dacă doriți să schimbați tubul de extensie cu glisare cu tubul de extensie cu inel sau invers, schimbați și ansamblul tubului cotit.

**NOTĂ:** Duza liberă poate fi atașată direct la ansamblul tubului cotit.

#### Pentru tubul de extensie cu glisare

Puneți corpul aspiratorului pe umăr, apoi introduceți tubul de extensie în ansamblul tubului cotit până se fixează cu un clic. Pentru deconectare, trageți de tubul de extensie apăsând butonul.

► **Fig.17:** 1. Ansamblul tubului cotit 2. Buton 3. Tub de extensie cu glisare 4. Duză liberă

Lungimea tubului poate fi reglată.

Reglați lungimea tubului apăsând pe butonul de glisare. Lungimea este blocată la eliberarea butonului de glisare.

► **Fig.18:** 1. Buton de glisare

#### Pentru tubul de extensie cu inel

Puneți corpul aspiratorului pe umăr, apoi răsuciți și introduceți tubul de extensie în ansamblul tubului cotit. Pentru deconectare, răsuciți și trageți-l în afară.

► **Fig.19:** 1. Ansamblul tubului cotit 2. Tub de extensie cu inel 3. Duză liberă

Lungimea tubului poate fi reglată.

Slăbiți inelul de pe tub și reglați lungimea tubului. Strângeți inelul la lungimea pe care o doriți.

► **Fig.20:** 1. Inel

#### Pentru tubul cotit din aluminiu/țeava dreaptă din aluminiu

(Doar pentru modelul cu furtun cu diametrul de 38 mm și garnitură frontală 38)

Puneți corpul aspiratorului pe umăr, apoi răsuciți și introduceți tubul în garnitura frontală. Pentru deconectare, răsuciți și trageți-l în afară.

► **Fig.21:** 1. Garnitură frontală 38 2. Tub cotit din aluminiu 3. Țeavă dreaptă din aluminiu 4. Duză

#### Pentru cele două țevi drepte din aluminiu

Puneți corpul aspiratorului pe umăr, apoi răsuciți și introduceți țevile. Pentru deconectare, răsuciți și trageți-le în afară.

► **Fig.22:** 1. Ansamblul tubului cotit 2. Țeavă dreaptă din aluminiu 1 3. Țeavă dreaptă din aluminiu 2

## Conectarea mașinii

**NOTĂ:** În cazul în care ansamblul tubului cotit este atașat la furtun, scoateți-l în prealabil.

Pentru a conecta o mașină la aspirator, sunt necesare furtunul dedicat și/sau piesesuplimentare. În funcție de modelul aspiratorului dvs., trebuie să înlocuiți furtunul și/sau să pregătiți piese suplimentare. Consultați următorul tabel pentru detalii.

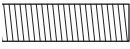
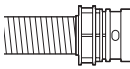
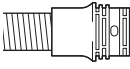
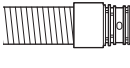
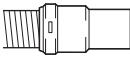
Diametrul furtunului furnizat	Tipul de capăt al furtunului	Acțiune
diametru de 28 mm	 fără piesă	Atașați garnitura frontală.
	 cu piesă cu montare rapidă	Înlocuiți capătul furtunului (piesa cu montare rapidă) cu garnitura frontală. Capătul furtunului poate fi scos dacă este rotit spre stânga.
diametru de 32 mm	 cu piesă cu montare rapidă	Înlocuiți furtunul cu cel pentru extragerea prafului (diametrul de 28 mm, cu garnitură frontală).
diametru de 38 mm	 cu piesă cu montare rapidă	Înlocuiți furtunul cu cel pentru extragerea prafului (diametrul de 28 mm, cu garnitură frontală).
	 cu garnitură frontală 38	Atașați racordul 22-38 sau garnitura frontală 24.

**NOTĂ:** Utilizați întotdeauna o garnitură frontală adecvată. Dacă utilizați garnitura frontală 24, introduceți-o în garnitura frontală 22 care este conectată la furtun.

► **Fig.23:** 1. Garnitură frontală 22 2. Garnitură frontală 24

## Dacă folosiți furtunul de extragere a prafului cu diametrul de 28 mm

- Atașați garnitura frontală la furtun pentru extragerea prafului.  
La conectare, asigurați-vă că garnitura frontală este bine prinsă cu șuruburi pe furtun.
  - Conectați garnitura frontală la racordul de evacuare a extragerii al mașinii.
- **Fig.24:** 1. Garnitură frontală 2. Racord de evacuare extragere 3. Furtun

Garnitura frontală poate fi detașată rotind-o spre stânga în timp ce țineți furtunul.

## Dacă folosiți furtunul cu diametrul de 38 mm cu garnitură frontală 38

- Răsuciți și introduceți racordul sau garnitura frontală în piesa de admisie de pe furtun, în funcție de mașina pe care o veți conecta.
  - Conectați garnitura frontală la racordul de evacuare a extragerii al mașinii.
- **Fig.25:** 1. Racord 2. Garnitură frontală 3. Racord de evacuare extragere 4. Furtun

Pentru a scoate racordul și garnitura frontală, executați în ordine inversă operațiile de instalare.

## Atașarea ansamblului tubului cotit

### Accesorii opționale

**NOTĂ:** Nu trebuie să executați această operație dacă modelul dvs. are ansamblul tubului cotit atașat la furtun.

**NOTĂ:** Există două tipuri de ansambluri ale tubului cotit: unul pentru tubul de extensie cu glisare și unul pentru tubul de extensie cu inel. Dacă pregătiți ansamblul tubului cotit, alegeți-l pe cel adecvat tipului de tub de extensie dorit.

Ansamblul tubului cotit este utilizat pentru conectarea tubului de extensie sau a duzei pentru aspirator la acest produs.

Dacă doriți să utilizați acest produs ca aspirator, atașați ansamblul tubului cotit la furtun.

Pentru atașare, deșurubați garnitura frontală de pe furtun și strângeți manșonul ansamblului tubului cotit pe furtun.

Pentru a-l scoate, slăbiți manșonul ansamblului tubului cotit de pe furtun.

► **Fig.26:** 1. Furtun 2. Ansamblul tubului cotit 3. Manșon

## Instalarea sacului filtrant/sacului de praf

### Accesorii opționale

**⚠ATENȚIE:** Nu utilizați un sac filtrant deteriorat. Utilizați întotdeauna aspiratorul cu sacul filtrant corect montat. În caz contrar, praful sau particulele aspirate pot fi evacuate din aspirator și pot provoca boli respiratorii operatorului.



Înainte de a utiliza aspiratorul, montați fie un sac de praf, fie un sac filtrant.

- Sacul de praf poate fi utilizat de mai multe ori dacă este curățat.
- Sacul filtrant este de unică folosință. Când se umple complet sacul filtrant, aruncați-l fără a-l goli.

**NOTĂ:** Atunci când sacul filtrant este plin, înlocuiți-l cu unul nou. Atunci când sacul de praf este plin, goliți-l. Utilizarea continuă a aspiratorului cu sacul filtrant/sacul de praf plin are ca rezultat o putere de aspirare redusă.

**NOTĂ:** Pentru a preveni infiltrarea prafului în motor:

- Asigurați-vă că sacul filtrant/sacul de praf este montat înainte de utilizare.
- Nu utilizați un sac rupt sau deteriorat.

În caz contrar, motorul se poate defecta.

**NOTĂ:** Nu îndoiți cartonul de la admisie atunci când montați sacul filtrant/sacul de praf.

**NOTĂ:** Sacul filtrant/sacul de praf al aspiratorului reprezintă o componentă importantă pentru păstrarea performanței acestuia. Utilizarea unui sac filtrant/sac de praf care nu este original poate genera fum sau poate provoca aprinderea.

**NOTĂ:** Atunci când sacul filtrant/sacul de praf nu este montat în aspirator, capacul frontal nu se închide complet.

► Fig.27

1. Deblocați dispozitivul de blocare ridicând partea de jos. Împingeți zona canelată pentru a ridica partea de blocare din față. Trageți dispozitivul de blocare pentru a deschide capacul.

► Fig.28: 1. Agățătoare 2. Capac

2. Introduceți sacul filtrant în fanta din partea superioară a camerei, așa cum este ilustrat.

► Fig.29: 1. Fantă 2. Sac filtrant

Atunci când utilizați sacul de praf, introduceți marginea sacului de praf în fantă.

► Fig.30: 1. Fantă 2. Margine 3. Sac de praf

3. Aliniați orificiul sacului filtrant cu manșonul furtunului și împingeți porțiunea din carton până la capăt. Asigurați-vă că inelul din cauciuc de pe sacul filtrant trece peste rama de pe manșonul furtunului.

- Fig.31: 1. Inel de cauciuc de pe sacul filtrant  
2. Rama de pe manșonul furtunului  
3. Porțiunea din carton a sacului filtrant  
4. Manșon furtun

## OPERAREA

**AVERTIZARE:** Operatorii trebuie instruiți în mod adecvat în ceea ce privește utilizarea aspiratorului.

**AVERTIZARE:** Acest aspirator nu este adecvat pentru aspirarea zonelor cu pulberi periculoase.

**ATENȚIE:** Acest aspirator se utilizează doar pe material uscat.



**ATENȚIE:** Acest aspirator se va utiliza doar în interior.

**ATENȚIE:** Introduceți întotdeauna complet cartușul acumulatorului, până când se blochează în locaș. Dacă puteți vedea indicatorul roșu din partea superioară a butonului, acesta nu este blocat complet. Introduceți-l complet, până când indicatorul roșu nu mai este vizibil. În caz contrar, acesta poate cădea accidental din aparat, provocând accidentarea dumneavoastră sau a persoanelor din jur.

**ATENȚIE:** În timpul funcționării, nu uitați de aspiratorul de pe spatele dvs. Vă puteți pierde echilibrul în cazul în care corpul aspiratorului se lovește de perete sau furtunul se agață de un obstacol.

1. Puneți corpul aspiratorului pe umăr și strângeți centurile superioare și inferioare. Reglați tensiunea centurilor după cum este necesar.

► Fig.32

2. Apăsăți butonul  pentru a începe operațiunea de aspirare. Dacă doriți să schimbați puterea de aspirare, apăsați butonul  până ce puterea de aspirare dorită este selectată. Apăsăți butonul  pentru oprire.

► Fig.33

În timpul funcționării, agățați cutia de distribuție pe inel sau pe centura inferioară. Cârligul poate fi înclinat pentru iluminarea în față atunci când este agățat pe centura inferioară.

► Fig.34: 1. Inel 2. Centură inferioară

3. Înlocuiți sacul filtrant atunci când acesta se umple. Deschideți capacul și scoateți sacul filtrant. Trageți banda de pe partea deschiderii pentru a închide sacul filtrant și aruncați sacul filtrant cu totul.

► Fig.35: 1. Bandă

Atunci când se utilizează un sac de praf, scoateți sacul de praf și aruncați praful prin eliberarea dispozitivului de blocare.

► Fig.36: 1. Dispozitiv de blocare

**NOTĂ:** Nu așezați sacul filtrant/sacul de praf sau alte obiecte grele pe capac. Aparatul poate cădea.

**NOTĂ:** Verificați periodic sacul filtrant pentru a observa dacă este plin. Utilizarea continuă a aspiratorului cu sacul filtrant plin are ca rezultat o putere de aspirare redusă.

**NOTĂ:** Nu reutilizați sacul filtrant. Sacul filtrant este conceput pentru o singură utilizare. Folosirea repetată a unui sac filtrant poate provoca blocarea filtrului și poate deteriora aspiratorul. Dacă doriți să utilizați sacul în mod repetat, utilizați un sac de praf.

## ÎNTREȚINERE

**ATENȚIE:** Asigurați-vă întotdeauna că aparatul este oprit și cartușul acumulatorului este scos, înainte de a executa lucrări de inspecție sau întreținere.

**NOTĂ:** Nu utilizați niciodată gazolină, benzină, diluant, alcool sau alte substanțe asemănătoare. În caz contrar, pot rezulta decolorări, deformări sau fisuri.

Pentru a menține SIGURANȚA și FIABILITATEA produsului, reparațiile și orice alte lucrări de întreținere sau reglare trebuie executate de centre de service Makita autorizate sau proprii, folosind întotdeauna piese de schimb Makita.

## Curățarea filtrului HEPA

**ATENȚIE:** Nu utilizați aspiratorul fără filtru sau nu continuați utilizarea unui filtru murdar sau deteriorat. Praful sau particulele aspirate pot fi evacuate din aspirator și pot provoca boli respiratorii operatorului.

**NOTĂ:** Pentru a menține puterea de aspirare optimă și o evacuare curată, curățați periodic filtrul. Dacă nu se obține o putere de aspirare suficientă nici măcar după curățare, înlocuiți filtrul cu unul nou.

**NOTĂ:** Pentru a preveni deteriorarea filtrului, nu utilizați pentru curățarea acestuia următoarele unelte sau articole similare:

- Suflantă
- Dispozitiv de spălare cu presiune ridicată
- Unelte fabricate din materiale tari precum o perie metalică

1. Deschideți capacul și scoateți sacul filtrant/sacul de praf. Eliberați agățătoarea de pe filtru și scoateți-o din corpul aspiratorului.  
► **Fig.37:** 1. Cârlig
2. Scuturați filtrul de praf. Filtrul poate fi spălat cu apă. Clătiți praful și particulele de pe filtru la fiecare 1 sau 2 luni. După aceea, uscați complet filtrul într-o zonă întunecoasă și bine ventilată pentru a preveni mirosul neplăcut sau defecțiunile.
3. Pentru a monta filtrul, introduceți partea fără cârlige în canelură, iar apoi împingeți filtrul până când cârligele se fixează cu un clic.  
► **Fig.38:** 1. Canelură 2. Filtru HEPA 3. Cârlig

## Curățarea sacului de praf

Curățați regulat sacul de praf cu apă și săpun. Întoarceți sacul de praf pe dos și îndepărtați praful lipicios. Spălați ușor cu mâna și clătiți bine cu apă. Uscați-l complet înainte de a-l monta în aspirator.

► **Fig.39**

**NOTĂ:** Un sac de praf umed reduce performanța de aspirare, precum și durata de funcționare a motorului.

## Eliminarea blocajului

Atunci când eliminați blocajul, scoateți furtunul sau tubul de extensie ori ansamblul tubului cotit, pentru a verifica interiorul.

### Scoaterea/atașarea ansamblului tubului cotit cu montare rapidă

Pentru a-l scoate, trageți ansamblul tubului cotit în timp ce apăsați ambele clapete de pe capătul furtunului. Pentru a-l atașa, introduceți capătul furtunului în ansamblul tubului cotit. Asigurați-vă că aceste clapete de pe capătul furtunului se fixează în orificiile de pe ansamblul tubului cotit.

► **Fig.40:** 1. Capătul furtunului 2. Clapetă 3. Orificiu 4. Ansamblul tubului cotit

### Scoaterea/atașarea ansamblului tubului cotit cu șuruburi

Pentru a-l scoate, slăbiți manșonul ansamblului tubului cotit de pe furtun.

Pentru a-l atașa, fixați manșonul ansamblului tubului cotit pe furtun.

► **Fig.41:** 1. Furtun 2. Ansamblul tubului cotit 3. Manșon

## Curățarea spațiului pentru sacul filtrant/sacul de praf

Atunci când curățați spațiul pentru sacul filtrant/sacul de praf, scoateți placa din interior și ștergeți-o.

► **Fig.42:** 1. Placă

## Demontarea plăcii

1. Scoateți filtrul HEPA. Consultați secțiunea referitoare la curățarea filtrului HEPA pentru instrucțiuni de demontare.
2. Apăsați placa și glisați-o spre stânga până când placa atinge peretele.
3. Ridicați partea dreaptă a plăcii și scoateți-o.  
► **Fig.43:** 1. Placă

Placa este fixată pe trei arcuri.

Dacă arcurile s-au desprins de pe placă sau de pe pârghie, remontați-le astfel cum este ilustrat.

► **Fig.44:** 1. Arc pentru placă 2. Arc pentru pârghie 3. Proeminență

**NOTĂ:** Fixați bine arcurile astfel încât să atingă rădăcina proeminențelor.

## Montarea plăcii

1. Introduceți partea plană a plăcii în opritoare de pe partea stângă jos a spațiului.
2. Așezați partea dreaptă a plăcii la loc.  
► **Fig.45:** 1. Placă 2. Parte plană 3. Opritoare

## ACCESORII OPȚIONALE

**⚠️ ATENȚIE:** Folosiți accesoriile sau piesele auxiliare recomandate pentru produsul dumneavoastră Makita în acest manual. Utilizarea altor accesorii sau piese auxiliare poate prezenta risc de accidentări. Utilizați accesoriile sau piesele auxiliare numai în scopul destinat.

Dacă aveți nevoie de asistență sau de mai multe detalii referitoare la aceste accesorii, adresați-vă centrului local de service Makita.

- Furtun (pentru tip aspirator)
- Furtun (pentru tip extragere praf)
- Tub de extensie
- Duză liberă
- Duză în formă de T
- Duză scaun
- Duză pentru colțuri
- Perie pentru rafturi
- Perie rotundă
- Ansamblul tubului cötit
- Sac filtrant
- Sac de praf
- Garnitură frontală
- Filtru HEPA
- Țeavă
- Acumulator și încărcător original Makita

**NOTĂ:** Unele articole din listă pot fi incluse ca accesorii standard în ambalajul de scule. Acestea pot diferi în funcție de țară.

## TECHNISCHE DATEN

<b>Modell:</b>		<b>DVC660</b>
Kapazität	Filterbeutel	6,0 L
	Staubsack	5,5 L
Maximales Luftvolumen	Mit Schlauch ø28 mm x 1,0 m	2,0 m <sup>3</sup> /min
	Mit Schlauch ø32 mm x 1,0 m	2,2 m <sup>3</sup> /min
Unterdruck		110 hPa
Abmessungen (L x B x H) (ohne Tragegurt)		297 mm x 174 mm x 523 mm
Nennspannung		36 V Gleichstrom
Nettogewicht		6,1 - 6,7 kg

- Wir behalten uns vor, Änderungen der technischen Daten im Zuge der Entwicklung und des technischen Fortschritts ohne vorherige Ankündigung vorzunehmen.
- Die technischen Daten können von Land zu Land unterschiedlich sein.
- Das Gewicht schließt keine Zubehörteile, aber Akkus ein. Das niedrigste und höchste Kombinationsgewicht des Gerätes und der Akkus sind in der Tabelle angegeben.
- Die Länge des mitgelieferten Schlauchs ist je nach Land unterschiedlich.

## Zutreffende Akkus und Ladegeräte

Akku	BL1815N / BL1820 / BL1820B / BL1830 / BL1830B / BL1840 / BL1840B / BL1850 / BL1850B / BL1860B
Ladegerät	DC18RC / DC18RD / DC18RE / DC18SD / DC18SE / DC18SF / DC18SH

- Einige der oben aufgelisteten Akkus und Ladegeräte sind je nach Ihrem Wohngebiet eventuell nicht erhältlich.

**⚠️ WARNUNG:** Verwenden Sie nur die oben aufgeführten Akkus und Ladegeräte. Bei Verwendung irgendwelcher anderer Akkus und Ladegeräte besteht Verletzungs- und/oder Brandgefahr.

## Symbole

Nachfolgend werden die für das Gerät verwendeten Symbole beschrieben. Machen Sie sich vor der Benutzung mit ihrer Bedeutung vertraut.



Betriebsanleitung lesen.



Nur für EG-Länder  
Entsorgen Sie Elektrogeräte oder Akkus nicht zusammen mit dem Hausmüll! Unter Einhaltung der Europäischen Richtlinie über Elektro- und Elektronik-Altgeräte, Batterien, Akkus sowie verbrauchte Batterien und Akkus und ihre Umsetzung gemäß den Landesgesetzen müssen Elektrogeräte und Batterien bzw. Akkus, die das Ende ihrer Lebensdauer erreicht haben, getrennt gesammelt und einer umweltgerechten Recycling-Einrichtung zugeführt werden.

## Vorgesehene Verwendung

Das Gerät ist für das Absaugen von Trockenstaub vorgesehen. Das Gerät eignet sich für kommerziellen Einsatz z. B. in Hotels, Schulen, Krankenhäusern, Fabriken, Läden, Büros und Mietunternehmen.

## Geräusch

Typischer A-bewerteter Geräuschpegel ermittelt gemäß EN60335-2-69, EN60704-2-1:  
Schalldruckpegel ( $L_{pA}$ ): 70 dB (A) oder weniger  
Messunsicherheit (K): 2,5 dB (A)

Der Geräuschpegel kann während des Betriebs 80 dB (A) überschreiten.

**HINWEIS:** Der (Die) angegebene(n) Schallemissionswert(e) wurde(n) im Einklang mit der Standardprüfmethode gemessen und kann (können) für den Vergleich zwischen Werkzeugen herangezogen werden.

**HINWEIS:** Der (Die) angegebene(n) Schallemissionswert(e) kann (können) auch für eine Vorbewertung des Gefährdungsgrads verwendet werden.

**⚠️ WARNUNG:** Einen Gehörschutz tragen.

**⚠️ WARNUNG:** Die Schallemission während der tatsächlichen Benutzung des Elektrowerkzeugs kann je nach der Benutzungsweise des Werkzeugs, und speziell je nach der Art des bearbeiteten Werkstücks, von dem (den) angegebenen Wert(en) abweichen.

**⚠️ WARNUNG:** Identifizieren Sie Sicherheitsmaßnahmen zum Schutz des Benutzers anhand einer Schätzung des Gefährdungsgrads unter den tatsächlichen Benutzungsbedingungen (unter Berücksichtigung aller Phasen des Arbeitszyklus, wie z. B. Ausschalt- und Leerlaufzeiten des Werkzeugs zusätzlich zur Betriebszeit).

## Schwingungen

Schwingungsgesamtwert (Drei-Achsen-Vektorsumme) ermittelt gemäß EN60335-2-69:

Arbeitsmodus: Schneiden von Brettern

Schwingungsemission ( $a_w$ ): 2,5 m/s<sup>2</sup> oder weniger

Messunsicherheit (K): 1,5 m/s<sup>2</sup>

**HINWEIS:** Der (Die) angegebene(n) Vibrationsgesamtwert(e) wurde(n) im Einklang mit der Standardprüfmethode gemessen und kann (können) für den Vergleich zwischen Werkzeugen herangezogen werden.

**HINWEIS:** Der (Die) angegebene(n) Vibrationsgesamtwert(e) kann (können) auch für eine Vorbewertung des Gefährdungsgrads verwendet werden.

**⚠️ WARNUNG:** Die Vibrationsemission während der tatsächlichen Benutzung des Elektrowerkzeugs kann je nach der Benutzungsweise des Werkzeugs, und speziell je nach der Art des bearbeiteten Werkstücks, von dem (den) angegebenen Emissionswert(en) abweichen.

**⚠️ WARNUNG:** Identifizieren Sie Sicherheitsmaßnahmen zum Schutz des Benutzers anhand einer Schätzung des Gefährdungsgrads unter den tatsächlichen Benutzungsbedingungen (unter Berücksichtigung aller Phasen des Arbeitszyklus, wie z. B. Ausschalt- und Leerlaufzeiten des Werkzeugs zusätzlich zur Betriebszeit).

## EG-Konformitätserklärung

### Nur für europäische Länder

Die EG-Konformitätserklärung ist als Anhang A in dieser Bedienungsanleitung enthalten.

## SICHERHEITSWARNUNGEN

### Sicherheitswarnungen für Akku-Sauggerät

**⚠️ WARNUNG: WICHTIG!** Alle Sicherheitswarnungen und Anweisungen VOR GEBRAUCH AUFMERKSAM LESEN. Eine Missachtung der Warnungen und Anweisungen kann zu einem elektrischen Schlag, Brand und/oder schweren Verletzungen führen.

1. Stellen Sie vor dem Gebrauch sicher, dass dieses Sauggerät nur von Personen benutzt wird, die im Gebrauch dieses Sauggerätes hinreichend unterrichtet worden sind.
2. Benutzen Sie das Sauggerät nicht ohne den Filter. Ersetzen Sie einen beschädigten Filter unverzüglich.
3. Versuchen Sie nicht, brennbare Materialien, Feuerwerk, brennende Zigaretten, heiße Asche, heiße Metallspäne, scharfe Gegenstände, wie etwa Rasierklingen, Nadeln, Glasscherben oder dergleichen aufzusaugen.
4. **BENUTZEN SIE DAS SAUGGERÄT NIEMALS IN DER NÄHE VON BENZIN, GAS, LACK, KLEBSTOFFEN ODER ANDEREN HOCH EXPLOSIVEN SUBSTANZEN.** Der Schalter erzeugt Funken beim Ein- und Ausschalten. Ebenso der Motorkollektor während des Betriebs. Es kann zu einer gefährlichen Explosion kommen.
5. Saugen Sie niemals giftige, krebserregende, brennbare oder andere Gefahrstoffe wie Asbest, Arsen, Barium, Beryllium, Blei, Pestizide oder sonstige gesundheitsgefährdende Materialien auf.
6. Benutzen Sie das Sauggerät niemals im Freien bei Regen.
7. Benutzen Sie das Sauggerät nicht in der Nähe von Wärmequellen (Öfen usw.).
8. Blockieren Sie die Kühlluftöffnungen nicht. Diese Öffnungen gestatten eine Kühlung des Motors. Blockierung ist sorgfältig zu vermeiden, weil sonst der Motor wegen mangelnder Belüftung überhitzt.
9. Achten Sie stets auf sicheren Stand und gute Balance.
10. Vermeiden Sie Knicken, Ziehen oder Zertreten des Schlauchs.
11. Stellen Sie das Sauggerät sofort ab, wenn Sie während des Betriebs eine Leistungsverflechterung oder etwas Ungewöhnliches bemerken.
12. **AKKUS ABTRENNEN.** Bei Nichtgebrauch, vor der Wartung und beim Wechseln von Zubehör.
13. Reinigen und warten Sie das Sauggerät sofort nach jedem Gebrauch, um es in tadellosem Betriebszustand zu halten.
14. **SAUGGERÄT SORGFÄLTIG WARTEN.** Halten Sie das Sauggerät für bessere und sicherere Leistung sauber. Befolgen Sie die Anweisungen zum Auswechseln von Zubehör. Halten Sie die Handgriffe trocken, sauber und frei von Öl und Fett.
15. **GERÄT AUF BESCHÄDIGTE TEILE ÜBERPRÜFEN.** Bevor Sie das Sauggerät weiter benutzen, sollten Sie beschädigte Schutzvorrichtungen und Teile sorgfältig auf ihre Betriebsfähigkeit und Funktionstüchtigkeit hin überprüfen. Überprüfen Sie das Gerät auf Ausrichtung und Klemmen beweglicher Teile, Beschädigung von Teilen, Befestigungszustand und sonstige Mängel von Teilen, die seinen Betrieb beeinträchtigen können. Beschädigte Schutzvorrichtungen oder Teile sollten von einem autorisierten Service-Center ordnungsgemäß repariert oder ausgewechselt werden, wenn nicht anders in dieser Bedienungsanleitung angegeben. Lassen Sie defekte Schalter von einem autorisierten Service-Center auswechseln. Benutzen Sie das Sauggerät nicht, wenn es sich nicht mit dem Schalter ein- und ausschalten lässt.

16. **ERSATZTEILE.** Verwenden Sie bei der Wartung nur identische Ersatzteile.
17. **UNBENUTZTES SAUGGERÄT LAGERN.** Bei Nichtgebrauch sollte das Sauggerät in einem Innenraum gelagert werden.
18. **Behandeln Sie Ihr Sauggerät mit Sorgfalt.** Grobe Behandlung kann eine Beschädigung des Sauggerätes verursachen, selbst wenn es noch so robust gebaut ist.
19. **Versuchen Sie nicht, die Außen- oder Innenseite mit Waschbenzin, Verdünnern oder Reinigungsmitteln zu reinigen.** Dadurch können Risse und Verfärbung verursacht werden.
20. **Benutzen Sie das Sauggerät nicht in einem geschlossenen Raum, wo brennbare, explosive oder giftige Dämpfe von Lack auf Ölbasis, Lackverdünner, Benzin, bestimmten Mottenschutzmitteln usw. abgegeben werden, oder in Bereichen, wo brennbarer Staub vorhanden ist.**
21. **Betreiben Sie das Sauggerät nicht, wenn Sie unter dem Einfluss von Medikamenten oder Alkohol stehen.**
22. **Als Grundregel der Sicherheit sollten Sie stets eine Schutzbrille oder eine Sicherheitsbrille mit Seitenschützern verwenden.**
23. **Verwenden Sie eine Staubmaske bei staubigen Arbeitsbedingungen.**
24. **Diese Maschine sollte nicht von Personen (einschließlich Kindern) mit reduzierten körperlichen, sensorischen oder geistigen Fähigkeiten oder mangelnder Erfahrung und Kenntnis benutzt werden.**
25. **Kinder sollten beaufsichtigt werden, um sicherzugehen, dass sie nicht mit dem Sauggerät spielen.**
26. **Fassen Sie Akkus und das Sauggerät niemals mit nassen Händen an.**
27. **Lassen Sie bei der Reinigung auf Treppen äußerste Vorsicht walten.**
28. **Benutzen Sie das Sauggerät nicht als Hocker oder Werkbank. Anderenfalls kann die Maschine herunterfallen und Personenschäden verursachen.**

#### Gebrauch und Pflege von Akkuwerkzeugen

1. **Laden Sie den Akku nur mit dem vom Hersteller vorgeschriebenen Ladegerät.** Ein Ladegerät, das für einen Akkutyp geeignet ist, kann eine Brandgefahr darstellen, wenn es mit einem anderen Akku verwendet wird.
2. **Benutzen Sie Elektrowerkzeuge nur mit den ausdrücklich vorgeschriebenen Akkus.** Bei Verwendung irgendwelcher anderer Akkus besteht Verletzungs- und Brandgefahr.
3. **Halten Sie den Akku bei Nichtgebrauch von anderen Metallgegenständen, wie z. B. Büroklammern, Münzen, Schlüsseln, Nägeln, Schrauben oder anderen kleinen Metallgegenständen, fern, welche die Kontakte kurzschließen können.** Kurzschließen der Akkukontakte kann Verbrennungen oder einen Brand verursachen.

4. **Bei Missbrauch kann Flüssigkeit aus dem Akku austreten. Vermeiden Sie Kontakt mit dieser Flüssigkeit.** Falls Sie versehentlich mit der Flüssigkeit in Berührung kommen, spülen Sie die betroffenen Stellen mit Wasser ab. Falls die Flüssigkeit in die Augen gelangt, suchen Sie zusätzlich ärztliche Hilfe auf. Die vom Akku austretende Flüssigkeit kann Hautreizungen oder Verätzungen verursachen.
5. **Verwenden Sie keinen Akku und auch kein Werkzeug, der (das) beschädigt oder modifiziert ist.** Beschädigte oder modifizierte Akkus können unvorhersehbares Verhalten zeigen, das zu einem Brand, einer Explosion oder Verletzungsgefahr führen kann.
6. **Setzen Sie einen Akku oder ein Werkzeug nicht Feuer oder übermäßigen Temperaturen aus.** Bei Einwirkung von Feuer oder Temperaturen über 130 °C kann es zu einer Explosion kommen.
7. **Befolgen Sie alle Ladeanweisungen, und laden Sie den Akku bzw. das Werkzeug nicht außerhalb des in den Anweisungen angegebenen Temperaturbereichs.** Wird der Ladevorgang unsachgemäß oder bei Temperaturen außerhalb des angegebenen Bereichs durchgeführt, kann es zu einer Beschädigung des Akkus und erhöhter Brandgefahr kommen.

#### Wartung

1. **Lassen Sie Ihr Elektrowerkzeug nur unter Verwendung identischer Ersatzteile von einem qualifizierten Wartungstechniker warten.** Dadurch wird die Aufrechterhaltung der Sicherheit des Elektrowerkzeugs gewährleistet.
2. **Befolgen Sie die Anweisungen für die Schmierung und den Austausch von Zubehör.**
3. **Halten Sie Griffe trocken, sauber und frei von Öl und Fett.**

### Wichtige Sicherheitsanweisungen für Akku

1. **Lesen Sie vor der Benutzung des Akkus alle Anweisungen und Warnhinweise, die an (1) Ladegerät, (2) Akku und (3) Akkuwerkzeug angebracht sind.**
  2. **Unterlassen Sie ein Zerlegen des Akkus.**
  3. **Falls die Betriebszeit beträchtlich kürzer geworden ist, stellen Sie den Betrieb sofort ein. Anderenfalls besteht die Gefahr von Überhitzung, möglichen Verbrennungen und sogar einer Explosion.**
  4. **Falls Elektrolyt in Ihre Augen gelangt, waschen Sie sie mit sauberem Wasser aus, und begeben Sie sich unverzüglich in ärztliche Behandlung. Anderenfalls können Sie Ihre Sehkraft verlieren.**
  5. **Der Akku darf nicht kurzgeschlossen werden:**
    - (1) **Die Kontakte dürfen nicht mit leitfähigem Material berührt werden.**
    - (2) **Lagern Sie den Akku nicht in einem Behälter zusammen mit anderen Metallgegenständen, wie z. B. Nägel, Münzen usw.**
    - (3) **Setzen Sie den Akku weder Wasser noch Regen aus.**
- Ein Kurzschluss des Akkus verursacht starken Stromfluss, der Überhitzung, mögliche Verbrennungen und einen Defekt zur Folge haben kann.**

6. Lagern Sie das Werkzeug und den Akku nicht an Orten, an denen die Temperatur 50 °C erreichen oder überschreiten kann.
7. Versuchen Sie niemals, den Akku zu verbrennen, selbst wenn er stark beschädigt oder vollkommen verbraucht ist. Der Akku kann im Feuer explodieren.
8. Achten Sie darauf, dass der Akku nicht fallen gelassen oder Stößen ausgesetzt wird.
9. Benutzen Sie keine beschädigten Akkus.
10. Die enthaltenen Lithium-Ionen-Akkus unterliegen den Anforderungen der Gefahrgut-Gesetzgebung.

Für kommerzielle Transporte, z. B. durch Dritte oder Spediteure, müssen besondere Anforderungen zu Verpackung und Etikettierung beachtet werden.

Zur Vorbereitung des zu transportierenden Artikels ist eine Beratung durch einen Experten für Gefahrgut erforderlich. Bitte beachten Sie möglicherweise ausführlichere nationale Vorschriften. Überkleben oder verdecken Sie offene Kontakte, und verpacken Sie den Akku so, dass er sich in der Verpackung nicht umher bewegen kann.

11. Entfernen Sie den Akku zum Entsorgen vom Werkzeug, und entsorgen Sie ihn an einem sicheren Ort. Befolgen Sie die örtlichen Vorschriften bezüglich der Entsorgung von Akkus.
12. Verwenden Sie die Akkus nur mit den von Makita angegebenen Produkten. Das Einsetzen der Akkus in nicht konforme Produkte kann zu einem Brand, übermäßiger Hitzebildung, einer Explosion oder Auslaufen von Elektrolyt führen.
13. Soll das Werkzeug längere Zeit nicht benutzt werden, muss der Akku vom Werkzeug entfernt werden.

## DIESE ANWEISUNGEN AUFBEWAHREN.

**⚠ VORSICHT:** Verwenden Sie nur Original-Makita-Akkus. Die Verwendung von Nicht-Original-Makita-Akkus oder von Akkus, die abgeändert worden sind, kann zum Bersten des Akkus und daraus resultierenden Bränden, Personenschäden und Beschädigung führen. Außerdem wird dadurch die Makita-Garantie für das Makita-Werkzeug und -Ladegerät ungültig.

## Hinweise zur Aufrechterhaltung der maximalen Akku-Nutzungsdauer

1. Laden Sie den Akku, bevor er vollkommen erschöpft ist. Schalten Sie das Werkzeug stets aus, und laden Sie den Akku, wenn Sie ein Nachlassen der Werkzeulleistung feststellen.
2. Unterlassen Sie erneutes Laden eines voll aufgeladenen Akkus. Überladen führt zu einer Verkürzung der Nutzungsdauer des Akkus.
3. Laden Sie den Akku bei Raumtemperatur zwischen 10 – 40 °C. Lassen Sie einen heißen Akku abkühlen, bevor Sie ihn laden.
4. Der Akku muss geladen werden, wenn er lange Zeit (länger als sechs Monate) nicht benutzt wird.

## FUNKTIONSBESCHREIBUNG

**⚠ VORSICHT:** Vergewissern Sie sich vor der Durchführung von Einstellungen oder Funktionsprüfungen des Gerätes stets, dass das Gerät ausgeschaltet und der Akku abgenommen ist.

### Anbringen und Abnehmen des Akkus

**⚠ VORSICHT:** Schalten Sie stets das Gerät aus, bevor Sie den Akku anbringen oder abnehmen.

**⚠ VORSICHT:** Halten Sie das Gerät und den Akku beim Anbringen oder Abnehmen des Akkus sicher fest. Wenn Sie das Gerät und den Akku nicht sicher festhalten, können sie Ihnen aus der Hand rutschen, was zu einer Beschädigung des Gerätes und des Akkus und zu Personenschäden führen kann.

► **Abb.1:** 1. Rote Anzeige 2. Knopf 3. Akku

Ziehen Sie den Akku zum Abnehmen vom Gerät ab, während Sie den Knopf an der Vorderseite des Akkus verschieben.

Richten Sie zum Anbringen des Akkus dessen Führungsfeder auf die Nut im Gehäuse aus, und schieben Sie den Akku hinein. Schieben Sie ihn vollständig ein, bis er mit einem hörbaren Klicken einrastet. Falls die rote Anzeige an der Oberseite des Knopfes sichtbar ist, ist der Akku nicht vollständig verriegelt.

**⚠ VORSICHT:** Schieben Sie den Akku stets bis zum Anschlag ein, bis die rote Anzeige nicht mehr sichtbar ist. Anderenfalls kann er versehentlich aus dem Gerät herausfallen und Sie oder umstehende Personen verletzen.

**⚠ VORSICHT:** Unterlassen Sie Gewaltanwendung beim Anbringen des Akkus. Falls der Akku nicht reibungslos hineingleitet, ist er nicht richtig ausgerichtet.

### Geräte-/Akku-Schutzsystem

Das Gerät ist mit einem Geräte-/Akku-Schutzsystem ausgestattet. Dieses System schaltet die Stromversorgung des Motors automatisch ab, um die Lebensdauer von Gerät und Akku zu verlängern. Das Gerät bleibt während des Betriebs automatisch stehen, wenn das Gerät oder der Akku einer der folgenden Bedingungen unterliegt:

### Überlastschutz

Wird das Gerät in einer Weise betrieben, die eine ungewöhnlich hohe Stromaufnahme bewirkt, bleibt das Gerät ohne jegliche Anzeige automatisch stehen. Schalten Sie in dieser Situation das Gerät aus, und brechen Sie die Anwendung ab, die eine Überlastung des Gerätes verursacht hat. Schalten Sie dann das Gerät wieder ein, um es neu zu starten.



## Überhitzungsschutz

Wenn das Gerät überhitzt wird, bleibt es automatisch stehen, und die LED-Leuchte blinkt etwa 60 Sekunden lang. Lassen Sie das Gerät in dieser Situation abkühlen, bevor Sie es wieder einschalten.

Während die LED-Leuchte blinkt, können Sie die LED-Leuchte durch Drücken der Taste  ausschalten.

► **Abb.2:** 1. LED-Leuchte

## Überentladungsschutz

























Wenn die Akkukapazität niedrig wird, bleibt das Gerät automatisch stehen. Falls das Produkt trotz Betätigung der Schalter nicht funktioniert, entfernen Sie die Akkus vom Gerät, und laden Sie sie auf.

## Anzeigen der Akku-Restkapazität

*Nur für Akkus mit Anzeige*

► **Abb.3:** 1. Anzeigelampen 2. Prüftaste

Drücken Sie die Prüftaste am Akku, um die Akku-Restkapazität anzuzeigen. Die Anzeigelampen leuchten wenige Sekunden lang auf.

Anzeigelampen			Restkapazität
 Erleuchtet	 Aus	 Blinkend	
			75% bis 100%
			50% bis 75%
			25% bis 50%
			0% bis 25%
			Den Akku aufladen.
			Möglicherweise liegt eine Funktionsstörung im Akku vor.
			

**HINWEIS:** Abhängig von den Benutzungsbedingungen und der Umgebungstemperatur kann die Anzeige geringfügig von der tatsächlichen Kapazität abweichen.

## Position der Schalterbox

Die Schalterbox kann auf beiden Seiten des unteren Gurts eingehängt werden. Ordnen Sie das Kabel so an, dass die Schalterbox auf Ihrer gewünschten Seite liegt. Um Beschädigung des Kabels zu verhindern, führen Sie das Kabel durch die Führungsnut, wie dargestellt.

► **Abb.4:** 1. Nut 2. Kabel

## Einstellen der Gurte

Die Straffheit der Schultergurte und des oberen und unteren Gurts kann eingestellt werden. Stecken Sie Ihre Arme zuerst durch die Schultergurte, und ziehen Sie dann den unteren und oberen Gurt straff. Zum Straffen ziehen Sie das Ende des Riemens, wie dargestellt. Zum Lockern ziehen Sie das Ende der Schnalle nach oben.

**Unterer Gurt**

► **Abb.5:** 1. Riemen 2. Schnalle

**Schultergurte**

► **Abb.6:** 1. Riemen 2. Schnalle

**Oberer Gurt**

► **Abb.7:** 1. Riemen 2. Schnalle

## Tragegriff

Fassen Sie stets den Tragegriff zur Handhabung des Sauggeräts-Hauptteils.

► **Abb.8:** 1. Tragegriff

## Schalterfunktion

Sie können die Saugkraft in drei Stufen ändern: normal (1), hoch (2) und maximal (3).



Zum Starten des Saugbetriebs drücken Sie die Taste  einmal. Um die Saugkraft zu ändern, drücken Sie die Taste bei laufendem Sauggerät. Die Saugkraft wird in der Reihenfolge normal (1), hoch (2) und maximal (3) umgeschaltet.

Zum Ausschalten des Sauggeräts drücken Sie die Taste .

► **Abb.9**

**HINWEIS:** Wenn Sie das Sauggerät wieder einschalten, läuft es mit der gleichen Saugkraft wie bei der vorherigen Einstellung an.

## LED-Leuchte

Eine LED-Leuchte ist in den Kopf der Schalterbox eingebaut, um die Bedienung an dunklen Orten zu erleichtern. Drücken Sie die Taste , um die Leuchte einzuschalten. Zum Ausschalten drücken Sie die Taste  erneut.

► **Abb.10**

**⚠ VORSICHT:** Blicken Sie nicht direkt in die Lampe oder die Lichtquelle. Richten Sie das Licht niemals auf die Augen anderer Personen.

**HINWEIS:** Die LED-Leuchte wird automatisch ausgeschaltet, wenn das Sauggerät länger als 10 Minuten nicht bedient wird.

**HINWEIS:** Das Sauggerät schaltet sich automatisch aus, und die LED-Leuchte blinkt, wenn das Sauggerät überhitzt wird, weil der Luftstrom in die Maschine durch Verstopfung des Schlauchs, des Rohrs, des Filters oder aus anderen Gründen verringert wird. Beheben Sie in diesem Fall die Ursache des Problems, und kühlen Sie das Sauggerät, bevor Sie es wieder benutzen.

## Schlauchband

Das Schlauchband kann zur Sicherung des Schlauchs oder der freien Düse verwendet werden.

Um den Schlauch am Sauggeräte-Hauptteil zu sichern, führen Sie das Schlauchband durch den Schlitz am Hauptteil. Das Schlauchband kann auf beiden Seiten angebracht werden.

► **Abb.11:** 1. Schlauchband 2. Schlitz 3. Schlauch

Die Schlaufe am unteren Gurt kann zum Tragen von Düsen verwendet werden, wie dargestellt.

► **Abb.12:** 1. Schlaufe 2. Düsen

## Schlauchhaken

Wenn Sie den Betrieb unterbrechen, kann der Haken an der gebogenen Rohreinheit zum Aufhängen des Saugrohrs am unteren Gurt verwendet werden.

► **Abb.13**

## Staubabschüttelsystem

Der Staub fällt herunter, wenn Sie den Hebel ziehen oder mit dem Staubsauger gehen. Dieses System hilft dem Staubsauger, seine Saugkraft aufrechtzuerhalten.

► **Abb.14:** 1. Hebel 2. Filterbeutel/Staubsaug 3. Platte

**HINWEIS:** Diese Funktion ist wirksam, wenn der Staubsauger ausgeschaltet ist und der Filterbeutel/Staubsaug eine bestimmte Staubmenge enthält, um die Platte zu berühren.

## MONTAGE

**⚠ VORSICHT:** Vergewissern Sie sich vor der Ausführung von Arbeiten am Gerät stets, dass das Gerät ausgeschaltet und der Akku abgenommen ist.

## Montieren des Schlauchs

Führen Sie die Schlauchmanschette in den Sauggeräte-Hauptteil ein, und drehen Sie sie im Uhrzeigersinn.

► **Abb.15:** 1. Schlauchmanschette  
2. Sauggeräte-Hauptteil

## Zusammenbauen von Düse und Saugrohr

### Sonderzubehör

**HINWEIS:** Die Art der Düse und des Saugrohrs, die im Lieferumfang des Produkts enthalten sind, hängt vom jeweiligen Land ab. In einigen Ländern sind Düse und Saugrohr nicht im Lieferumfang enthalten.

1. Führen Sie die Düse bei gleichzeitigem Drehen in das Verlängerungsrohr ein.

► **Abb.16:** 1. Verlängerungsrohr 2. Freie Düse  
3. T-Düse 4. T-Düse (schmal)

**HINWEIS:** Durch Drehen der Düse beim Einführen kann die Düse sicher am Verlängerungsrohr angebracht werden.

**HINWEIS:** Für das Modell mit ø38-mm-Schlauch und Frontmanschette 38 bringen Sie die mitgelieferte Düse am gebogenen Aluminiumrohr / geraden Aluminiumrohr an.

2. Folgen Sie je nach Art des Verlängerungsrohrs den nachstehenden Verfahrenen:

**HINWEIS:** Das Klemmknopf-Verlängerungsrohr und das Klemmring-Verlängerungsrohr sind miteinander kompatibel. Wenn Sie das Klemmknopf-Verlängerungsrohr gegen das Klemmring-Verlängerungsrohr oder umgekehrt austauschen wollen, müssen Sie auch die gebogene Rohreinheit austauschen.

**HINWEIS:** Die freie Düse kann direkt an der gebogenen Rohreinheit angebracht werden.

### Für das Klemmknopf-Verlängerungsrohr

Schultern Sie den Sauggeräte-Hauptteil, und führen Sie dann das Verlängerungsrohr in die gebogene Rohreinheit ein, bis sie mit einem Klicken einrastet. Zum Trennen ziehen Sie das Verlängerungsrohr bei gleichzeitigem Drücken des Knopfes heraus.

► **Abb.17:** 1. Gebogene Rohreinheit 2. Knopf  
3. Klemmknopf-Verlängerungsrohr 4. Freie Düse

Die Länge des Saugrohrs ist einstellbar.

Stellen Sie die Saugrohlänge ein, während Sie den Klemmknopf drücken. Beim Loslassen des Klemmknopfes wird die Länge verriegelt.

► **Abb.18:** 1. Klemmknopf

### Für das Klemmring-Verlängerungsrohr

Schultern Sie den Sauggeräte-Hauptteil, und führen Sie dann das Verlängerungsrohr bei gleichzeitigem Drehen in die gebogene Rohreinheit ein. Zum Trennen ziehen Sie es bei gleichzeitigem Drehen heraus.

► **Abb.19:** 1. Gebogene Rohreinheit 2. Klemmring-Verlängerungsrohr 3. Freie Düse

Die Länge des Saugrohrs ist einstellbar.

Lösen Sie den Ring am Saugrohr, und stellen Sie die Länge des Saugrohrs ein. Ziehen Sie den Ring an der gewünschten Länge fest.

► **Abb.20:** 1. Ring

### Für gebogenes Aluminiumrohr / gerades Aluminiumrohr

(Nur für das Modell mit ø38-mm-Schlauch und Frontmanschette 38)

Schultern Sie den Sauggeräte-Hauptteil, und führen Sie dann das Rohr bei gleichzeitigem Drehen in die Frontmanschette ein. Zum Trennen ziehen Sie es bei gleichzeitigem Drehen heraus.

► **Abb.21:** 1. Frontmanschette 38 2. Gebogenes Aluminiumrohr 3. Gerades Aluminiumrohr 4. Düse

### Für die zwei geraden Aluminiumrohre



Schultern Sie den Sauggeräte-Hauptteil, und führen Sie dann die Rohre bei gleichzeitigem Drehen ein. Zum Trennen ziehen Sie es bei gleichzeitigem Drehen heraus.

► **Abb.22:** 1. Gebogene Rohreinheit 2. Gerades Aluminiumrohr 1 3. Gerades Aluminiumrohr 2

## Anschließen des Werkzeugs

**HINWEIS:** Falls die gebogene Rohreinheit am Schlauch angebracht ist, entfernen Sie sie vorher.

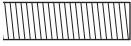
Um ein Werkzeug an das Sauggerät anzuschließen, sind der dedizierte Schlauch und/oder zusätzliche Teile erforderlich. Je nach Ihrem Sauggerätemodell müssen Sie eventuell den Schlauch austauschen und/oder zusätzliche Teile vorbereiten. Einzelheiten dazu in der nachstehenden Tabelle.

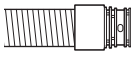
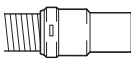
Durchmesser des mitgelieferten Schlauchs	Schlauchendtyp	Aktion
ø28 mm	 ohne Teil	Bringen Sie die Frontmanschette an.
	 mit Schnappverschlussteil	Ersetzen Sie das Schlauchende (Schnappverschlussteil) durch die Frontmanschette. Das Schlauchende kann durch Drehen entgegen dem Uhrzeigersinn abgenommen werden.
ø32 mm	 mit Schnappverschlussteil	Ersetzen Sie den Schlauch durch einen für Staubabsaugung (ø28 mm, mit Frontmanschette).
ø38 mm	 mit Schnappverschlussteil	Ersetzen Sie den Schlauch durch einen für Staubabsaugung (ø28 mm, mit Frontmanschette).
	 mit Frontmanschette 38	Bringen Sie die Verbindungsmuffe 22-38 oder die Frontmanschette 24 an.

**HINWEIS:** Verwenden Sie stets eine geeignete Frontmanschette. Wenn Sie die Frontmanschette 24 benutzen, stecken Sie sie auf die mit dem Schlauch verbundene Frontmanschette 22.

- **Abb.23:** 1. Frontmanschette 22  
2. Frontmanschette 24

## Bei Verwendung des ø28-mm-Staubsaugschlauchs

1. Bringen Sie die Frontmanschette an dem Schlauch für Staubabsaugung an. Vergewissern Sie sich beim Anschließen der Frontmanschette, dass sie sicher auf den Schlauch geschraubt ist.
2. Verbinden Sie die Frontmanschette mit dem Absaugstutzen des Werkzeugs.  
► **Abb.24:** 1. Frontmanschette 2. Absaugstutzen 3. Schlauch

Die Frontmanschette kann durch Drehen entgegen dem Uhrzeigersinn gelöst werden, während der Schlauch festgehalten wird.

## Bei Verwendung des ø38-mm-Schlauchs mit Frontmanschette 38

1. Führen Sie die Verbindungsmuffe oder die Frontmanschette bei gleichzeitigem Drehen je nach dem anzuschließenden Werkzeug in den Einlassteil des Schlauchs ein.
2. Verbinden Sie die Frontmanschette mit dem Absaugstutzen des Werkzeugs.  
► **Abb.25:** 1. Verbindungsmuffe 2. Frontmanschette 3. Absaugstutzen 4. Schlauch

Um die Verbindungsmuffe und die Frontmanschette zu entfernen, wenden Sie das Montageverfahren umgekehrt an.

## Anbringen der gebogenen Rohreinheit

### Sonderzubehör

**HINWEIS:** Sie brauchen dieses Verfahren nicht anzuwenden, wenn bei Ihrem Modell die gebogene Rohreinheit am Schlauch angebracht ist.

**HINWEIS:** Es gibt zwei Arten von gebogener Rohreinheit; die eine für das Klemmknopf-Verlängerungsrohr und die andere für das Klemmring-Verlängerungsrohr. Wenn Sie die gebogene Rohreinheit vorbereiten, wählen Sie diejenige für Ihren gewünschten Verlängerungsrohrtyp.

Die gebogene Rohreinheit wird verwendet, um das Verlängerungsrohr oder die Düse für Staubsaugen an dieses Produkt anzuschließen. Wenn Sie dieses Produkt als Sauggerät benutzen wollen, bringen Sie die gebogene Rohreinheit am Schlauch an.

Um sie anzubringen, schrauben Sie die Frontmanschette vom Schlauch ab, und befestigen Sie die Manschette der gebogenen Rohreinheit am Schlauch.

Um sie abzunehmen, lösen Sie die Manschette der gebogenen Rohreinheit vom Schlauch.

- **Abb.26:** 1. Schlauch 2. Gebogene Rohreinheit 3. Manschette

## Sonderzubehör

**⚠ VORSICHT:** Verwenden Sie keinen beschädigten Filterbeutel. Verwenden Sie das Sauggerät stets mit ordnungsgemäß montiertem Filterbeutel. Anderenfalls können aufgesaugter Staub oder Partikel vom Sauggerät entweichen und die Atemwege des Bedieners angreifen.

Setzen Sie vor der Benutzung des Staubsaugers entweder den Staubsaack oder den Filterbeutel ein.

- Der Staubsaack kann durch Entleeren viele Male wieder verwendet werden.
- Der Filterbeutel ist ein Wegwerfartikel. Werfen Sie den ganzen Filterbeutel weg, ohne ihn zu entleeren, wenn er voll geworden ist.

**ANMERKUNG:** Wenn der Filterbeutel bereits voll ist, wechseln Sie ihn gegen einen neuen aus. Wenn der Staubsaack bereits voll ist, leeren Sie ihn. Fortgesetzter Gebrauch mit vollem Filterbeutel/Staubsaack führt zu reduzierter Saugkraft.

**ANMERKUNG:** Um Eindringen von Staub in den Motor zu verhindern:

- Vergewissern Sie sich vor der Benutzung stets, dass der Filterbeutel/Staubsaack eingesetzt ist.
- Verwenden Sie keinen beschädigten oder zerrissenen Beutel.

Anderenfalls kann der Motor beschädigt werden.

**ANMERKUNG:** Unterlassen Sie Falten des Kartons an seiner Öffnung, wenn Sie den Filterbeutel/Staubsaack einsetzen.

**ANMERKUNG:** Der Filterbeutel/Staubsaack für den Staubsauger ist ein wichtiges Teil zur Aufrechterhaltung der Geräteleistung. Die Verwendung eines nicht originalen Filterbeutels/Staubsaacks kann Rauchbildung oder Entflammung verursachen.

**HINWEIS:** Wenn der Filterbeutel/Staubsaack nicht im Staubsauger eingesetzt ist, lässt sich die Frontabdeckung nicht vollständig schließen.

### ► Abb.27

1. Entriegeln Sie die Klinke durch Anheben der Unterseite. Drücken Sie auf den gerillten Bereich, um die vordere Klingleise anzuheben. Ziehen Sie die Klinke, um die Klappe zu öffnen.  
► **Abb.28:** 1. Haken 2. Klappe

2. Führen Sie den Filterbeutel in den Schlitz an der Oberseite des Raums ein, wie dargestellt.  
► **Abb.29:** 1. Schlitz 2. Filterbeutel

Wenn Sie den Staubsaack verwenden, führen Sie den Rand des Staubsaacks in den Schlitz ein.  
► **Abb.30:** 1. Schlitz 2. Rand 3. Staubsaack

3. Richten Sie die Öffnung des Filterbeutels auf die Schlauchmanschette aus, und schieben Sie den Kartenteil bis zum Anschlag. Vergewissern Sie sich, dass der Gummiring am Filterbeutel über der Randlippe der Schlauchmanschette liegt.  
► **Abb.31:** 1. Gummiring am Filterbeutel 2. Randlippe an Schlauchmanschette 3. Kartenteil des Filterbeutels 4. Schlauchmanschette

**⚠ WARNUNG:** Die Bediener müssen im Gebrauch des Sauggerätes hinreichend unterwiesen werden.

**⚠ WARNUNG:** Dieses Sauggerät eignet sich nicht zum Aufsammeln von gefährlichem Staub.

**⚠ VORSICHT:** Dieses Sauggerät ist nur für Trockengebrauch vorgesehen.

**⚠ VORSICHT:** Dieses Sauggerät ist nur für Inneneinsatz vorgesehen.

**⚠ VORSICHT:** Führen Sie den Akku immer vollständig ein, bis er einrastet. Falls die rote Anzeige an der Oberseite des Knopfes sichtbar ist, ist der Akku nicht vollständig verriegelt. Schieben Sie ihn bis zum Anschlag ein, bis die rote Anzeige nicht mehr sichtbar ist. Anderenfalls kann er versehentlich aus dem Gerät herausfallen und Sie oder umstehende Personen verletzen.

**⚠ VORSICHT:** Während des Betriebs sollten Sie sich des Sauggerätes auf Ihrem Rücken bewusst sein. Sie können Ihr Gleichgewicht verlieren, falls der Sauggeräte-Hauptteil gegen eine Wand stößt oder der Schlauch an einem Hindernis hängen bleibt.

1. Schultern Sie den Sauggeräte-Hauptteil, und ziehen Sie den oberen und unteren Gurt straff. Stellen Sie die Straffheit bei Bedarf ein.

► **Abb.32**

2. Drücken Sie die Taste  $\left[ \begin{smallmatrix} \text{L} \\ \text{2} \\ \text{3} \end{smallmatrix} \right]$ , um den Saugbetrieb zu starten. Wenn Sie die Saugkraft ändern wollen, drücken Sie die Taste  $\left[ \begin{smallmatrix} \text{L} \\ \text{2} \\ \text{3} \end{smallmatrix} \right]$ , bis die gewünschte Saugkraft erreicht ist. Drücken Sie die Taste  $\left[ \begin{smallmatrix} \text{0} \end{smallmatrix} \right]$ , um den Saugbetrieb zu stoppen.

► **Abb.33**

Hängen Sie die Schalterbox während des Betriebs an den Ring oder den unteren Gurt. Der Haken kann für Vorwärtsleuchten schräg gestellt werden, wenn er am unteren Gurt eingehakt ist.

► **Abb.34:** 1. Ring 2. Unterer Gurt

3. Wechseln Sie den Filterbeutel aus, wenn er voll wird. Öffnen Sie die Klappe, und nehmen Sie den Filterbeutel heraus. Ziehen Sie den Streifen an der Seite der Öffnung, um den Filterbeutel zu verschließen, und entsorgen Sie den ganzen Filterbeutel.

► **Abb.35:** 1. Streifen

Wenn Sie einen Staubsaack benutzen, nehmen Sie den Staubsaack heraus, und entleeren Sie ihn durch Lösen der Klinke.

► **Abb.36:** 1. Klinke

**ANMERKUNG:** Legen Sie nicht den Filterbeutel/Staubsaack oder andere schwere Gegenstände auf die Klappe. Das Gerät kann sonst herunterfallen.

**ANMERKUNG:** Prüfen Sie in regelmäßigen Abständen nach, ob der Filterbeutel voll ist. Fortgesetzter Gebrauch mit vollem Filterbeutel führt zu reduzierter Saugkraft.

**ANMERKUNG:** Verwenden Sie keinen gebrauchten Filterbeutel. Der Filterbeutel ist für Einmalgebrauch ausgelegt. Wiederholter Gebrauch des Filterbeutels kann Verstopfung des Filters verursachen und zu einer Beschädigung des Sauggerätes führen. Verwenden Sie für wiederholten Gebrauch einen Staubsaack.

# WARTUNG

**⚠ VORSICHT:** Vergewissern Sie sich vor der Durchführung von Inspektions- oder Wartungsarbeiten stets, dass das Gerät ausgeschaltet und der Akku abgenommen ist.

**ANMERKUNG:** Verwenden Sie auf keinen Fall Benzin, Waschbenzin, Verdünnern, Alkohol oder dergleichen. Solche Mittel können Verfärbung, Verformung oder Rissbildung verursachen.

Um die SICHERHEIT und ZUVERLÄSSIGKEIT dieses Produkts zu gewährleisten, sollten Reparaturen und andere Wartungs- oder Einstellarbeiten nur von Makita-Vertragswerkstätten oder Makita-Kundendienstzentren unter ausschließlicher Verwendung von Makita-Originalersatzteilen ausgeführt werden.

## Reinigen des HEPA-Filters

**⚠ VORSICHT:** Benutzen Sie das Sauggerät nicht ohne einen Filter oder mit einem verschmutzten oder beschädigten Filter. Es besteht sonst die Gefahr, dass aufgesaugter Staub oder Partikel vom Sauggerät entweichen und die Atemwege des Bedieners angreifen.

**ANMERKUNG:** Um optimale Saugkraft und saubere Abluft aufrechtzuerhalten, reinigen Sie den Filter regelmäßig. Falls trotz einer Reinigung keine ausreichende Saugkraft erzielt wird, ersetzen Sie den Filter durch einen neuen.

**ANMERKUNG:** Um eine Beschädigung des Filters zu verhindern, verwenden Sie nicht die folgenden Werkzeuge und ähnliche Gegenstände zum Reinigen:

- Druckluftspray
- Hochdruckreiniger
- Aus harten Materialien hergestellte Werkzeuge, wie z. B. eine Metallbürste

1. Öffnen Sie die Klappe, und nehmen Sie den Filterbeutel/Staubsaack heraus. Lösen Sie den Haken am Filter, und nehmen Sie den Filter aus dem Sauggeräte-Hauptteil heraus.

► **Abb.37:** 1. Haken

2. Klopfen Sie den Filter aus, um Staub zu entfernen. Der Filter kann mit Wasser gewaschen werden. Spülen Sie Staub und Partikel am Filter alle 1 oder 2 Monate ab. Lassen Sie den Filter anschließend an einem schattigen und gut belüfteten Ort vollkommen trocknen, um unangenehmen Geruch oder Funktionsstörungen zu verhindern.

3. Um den Filter einzusetzen, führen Sie die Seite ohne die Haken in die Führungsnut ein, und drücken Sie dann den Filter hinein, bis die Haken mit einem Klicken einrasten.

► **Abb.38:** 1. Nut 2. HEPA-Filter 3. Haken

## Reinigen des Staubsaacks

Reinigen Sie den Staubsaack regelmäßig mit Seife und Wasser. Stülpen Sie den Staubsaack um, und entfernen Sie den klebrigen Staub. Waschen Sie den Staubsaack leicht von Hand aus, und spülen Sie ihn gut mit Wasser ab. Lassen Sie den Staubsaack vollkommen trocknen, bevor Sie ihn in das Sauggerät einsetzen.

► **Abb.39**

**ANMERKUNG:** Ein nasser Staubsaack verringert die Saugleistung sowie die Lebensdauer des Motors.

## Beseitigen einer Verstopfung

Wenn Sie eine Verstopfung beseitigen, entfernen Sie den Schlauch oder das Verlängerungsrohr bzw. die gebogene Rohreinheit, um die Innenseite zu überprüfen.

**Entfernen/Anbringen der gebogenen Rohreinheit mit Schnappverschluss**

Zum Entfernen ziehen Sie die gebogene Rohreinheit, während Sie beide Zungen am Schlauchende drücken. Zum Anbringen führen Sie das Schlauchende in die gebogene Rohreinheit ein. Vergewissern Sie sich, dass die Nasen am Schlauchende in die Löcher der gebogenen Rohreinheit einrasten.

► **Abb.40:** 1. Schlauchende 2. Nase 3. Loch  
4. Gebogene Rohreinheit

**Entfernen/Anbringen der gebogenen Rohreinheit in Schraubausführung**

Um sie abzunehmen, lösen Sie die Manschette der gebogenen Rohreinheit vom Schlauch.

Um sie anzubringen, befestigen Sie die Manschette der gebogenen Rohreinheit am Schlauch.

► **Abb.41:** 1. Schlauch 2. Gebogene Rohreinheit  
3. Manschette

## Reinigen des Raums für den Filterbeutel/Staubsaack

Wenn Sie den Raum für den Filterbeutel/Staubsaack reinigen, entfernen Sie die Platte im Inneren, und wischen Sie sie ab.

► **Abb.42:** 1. Platte

## Entfernen der Platte

1. Nehmen Sie den HEPA-Filter ab. Angaben zum Abnahmeverfahren finden Sie in dem Abschnitt zum Reinigen des HEPA-Filters.

2. Drücken Sie die Platte nach unten, und schieben Sie sie nach links, bis sie die Wand berührt.

3. Heben Sie die rechte Seite der Platte an, und nehmen Sie sie heraus.

► **Abb.43:** 1. Platte

Die Platte wird von drei Federn abgestützt.

Falls sich die Federn von der Platte oder dem Hebel lösen, bringen Sie sie wieder an, wie dargestellt.

► **Abb.44:** 1. Feder für Platte 2. Feder für Hebel  
3. Vorsprung

**HINWEIS:** Bringen Sie die Federn sicher an, so dass sie den Ansatz der Vorsprünge berühren.

## Anbringen der Platte

1. Führen Sie die gerade Seite der Platte in die Klinken auf der unteren linken Seite des Raums ein.

2. Setzen Sie die rechte Seite der Platte ein.

► **Abb.45:** 1. Platte 2. Gerade Seite 3. Klinken

# SONDERZUBEHÖR

**⚠ VORSICHT:** Die folgenden Zubehörteile oder Vorrichtungen werden für den Einsatz mit dem in dieser Anleitung beschriebenen Makita-Produkt empfohlen. Die Verwendung anderer Zubehörteile oder Vorrichtungen kann eine Verletzungsgefahr darstellen. Verwenden Sie Zubehörteile oder Vorrichtungen nur für ihren vorgesehenen Zweck.

Wenn Sie weitere Einzelheiten bezüglich dieser Zubehörteile benötigen, wenden Sie sich bitte an Ihre Makita-Kundendienststelle.

- Schlauch (für Sauggerätetyp)
- Schlauch (für Staubabsaugungstyp)
- Verlängerungsrohr

- Freie Düse
- T-Düse
- Sitzdüse
- Spitzdüse
- Regalbürste
- Rundbürste
- Gebogene Rohreinheit
- Filterbeutel
- Staubsack
- Frontmanschette
- HEPA-Filter
- Rohr
- Original-Makita-Akku und -Ladegerät

**HINWEIS:** Manche Teile in der Liste können als Standardzubehör im Werkzeugsatz enthalten sein. Sie können von Land zu Land unterschiedlich sein.

Makita Europe N.V. Jan-Baptist Vinkstraat 2,  
3070 Kortenberg, Belgium

Makita Corporation 3-11-8, Sumiyoshi-cho,  
Anjo, Aichi 446-8502 Japan

[www.makita.com](http://www.makita.com)

885745-972  
EN, PL, HU, SK,  
CS, UK, RO, DE  
20190821