

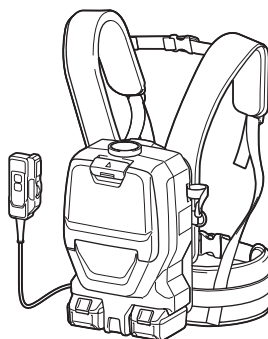

EN	Cordless Backpack Vacuum Cleaner	INSTRUCTION MANUAL	9
PL	Akumulatorowy odkurzacz plecakowy	INSTRUKCJA OBSŁUGI	20
HU	Vezeték nélküli háti porszívó	HASZNÁLATI KÉZIKÖNYV	33
SK	Plecniakový akumulátorový vysávač	NÁVOD NA OBSLUHU	46
CS	Akumulátorový vysavač v brašně na záda	NÁVOD K OBSLUZE	57
UK	Ранцевий акумуляторний пилосос	ІНСТРУКЦІЯ З ЕКСПЛУАТАЦІЇ	68
RO	Aspirator fără cablu de tip rucsac	MANUAL DE INSTRUCȚIUNI	81
DE	Akku-Rucksackstaubsauger	BETRIEBSANLEITUNG	93

## DVC265

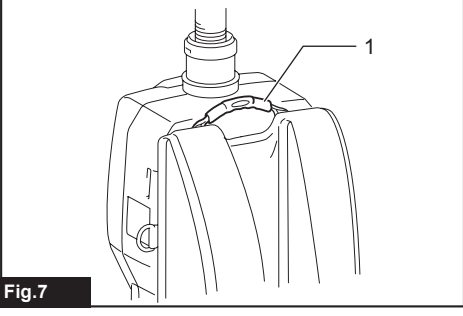

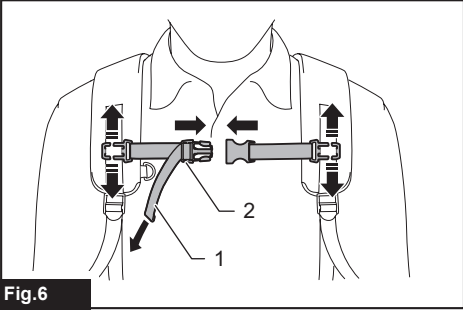
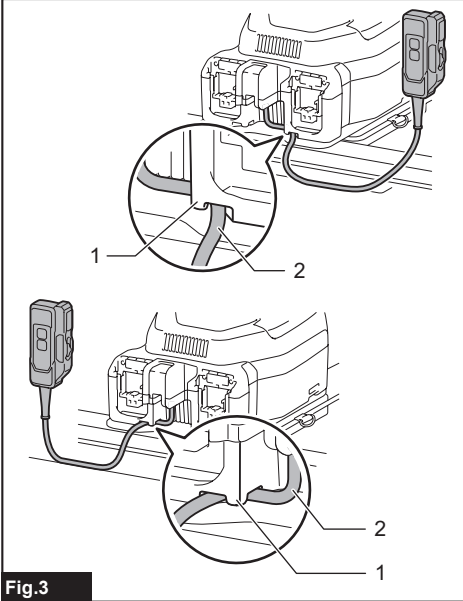
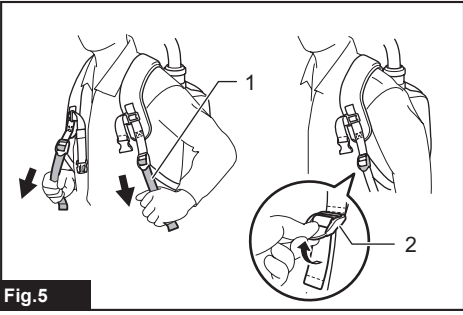
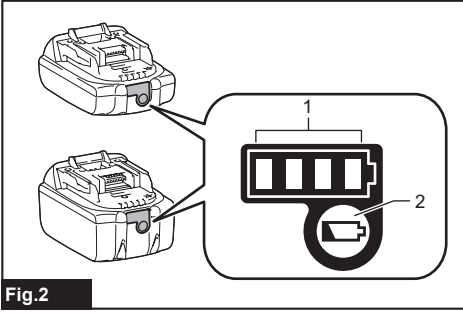
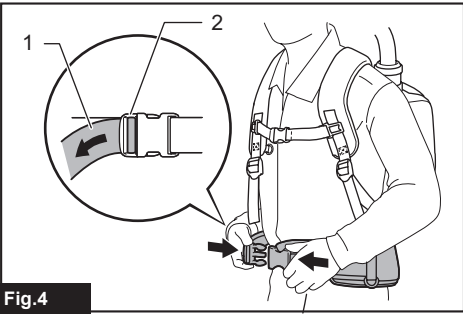
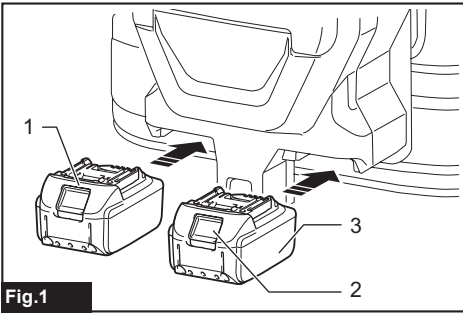

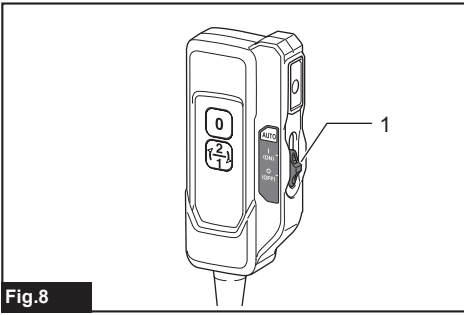

Fig.8

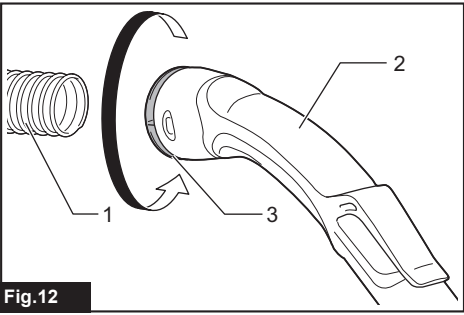

Fig.12

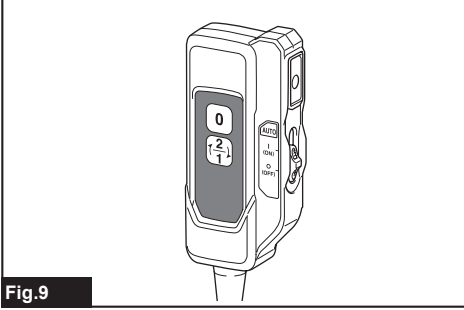

Fig.9

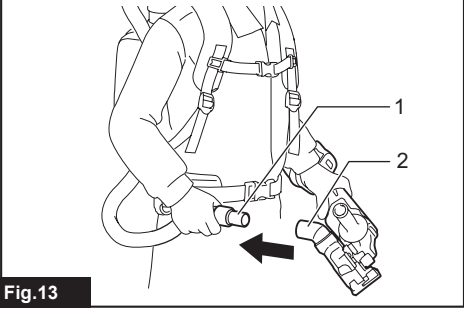

Fig.13

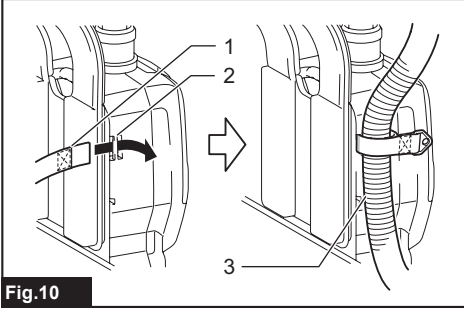

Fig.10

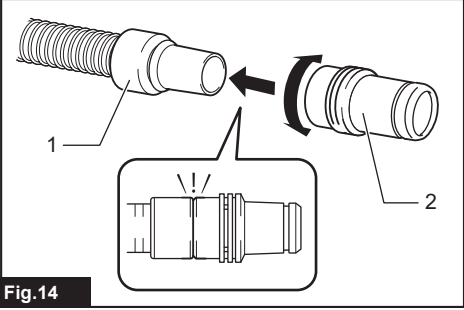

Fig.14

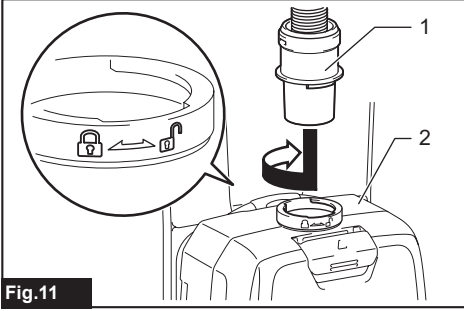

Fig.11

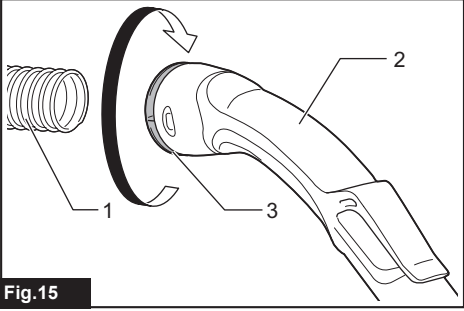

Fig.15

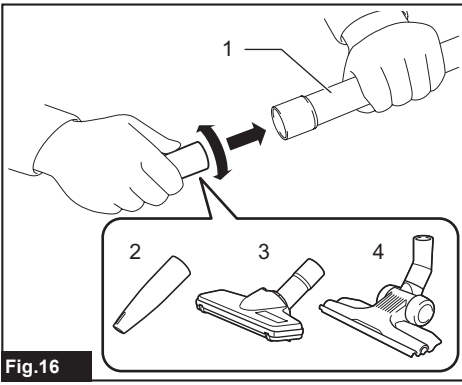

Fig.16

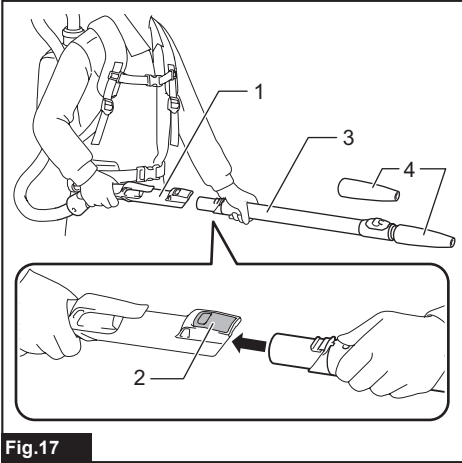

Fig.17

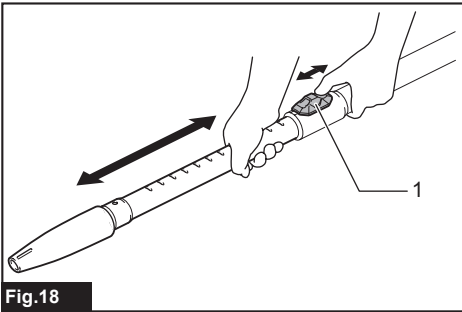

Fig.18

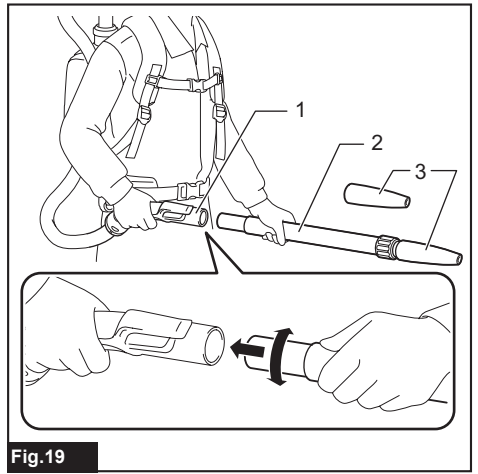

Fig.19

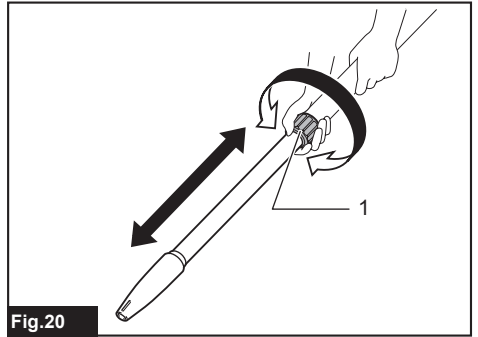

Fig.20

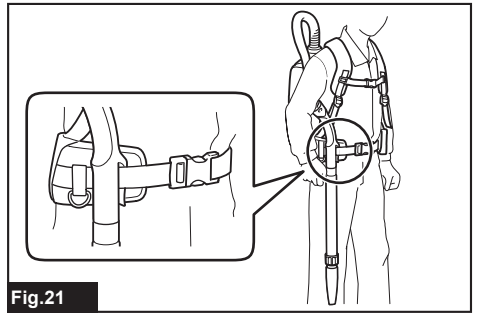

Fig.21

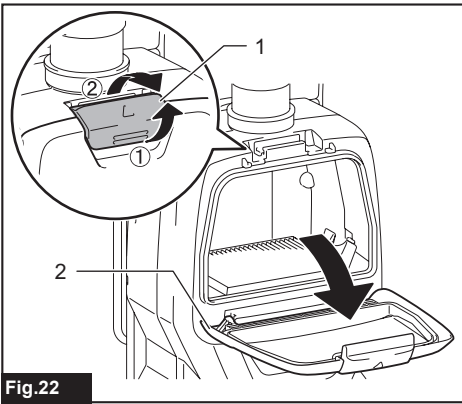

Fig.22

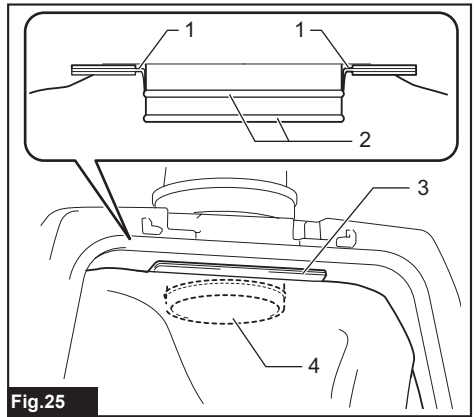

Fig.25

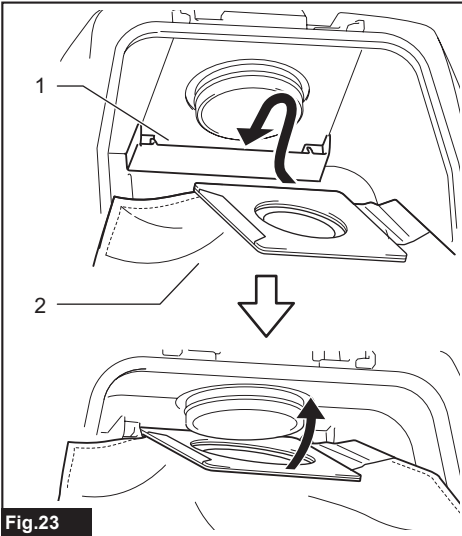

Fig.23

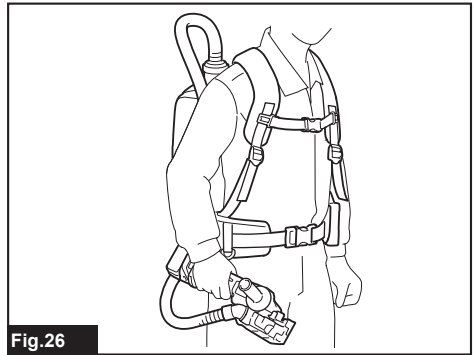

Fig.26

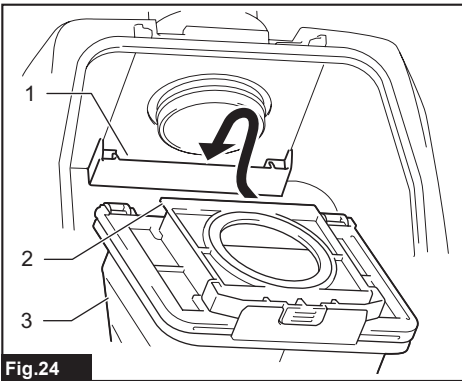

Fig.24

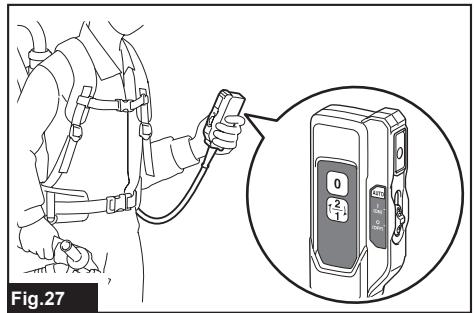

Fig.27

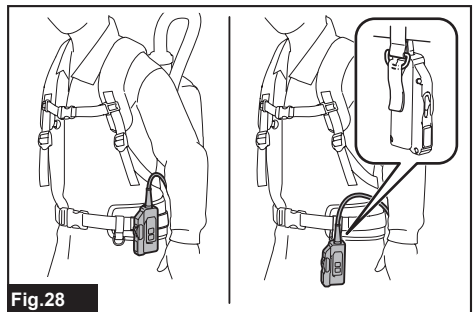

Fig.28

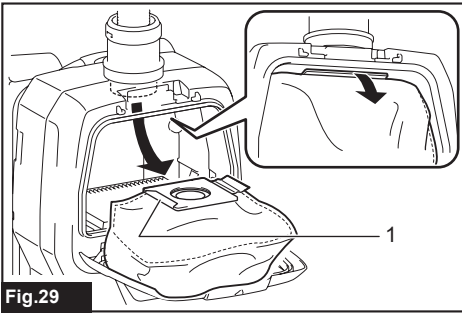

Fig.29

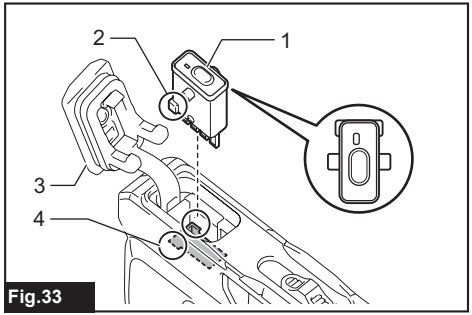

Fig.33

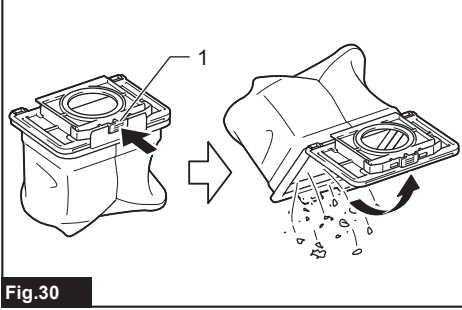

Fig.30

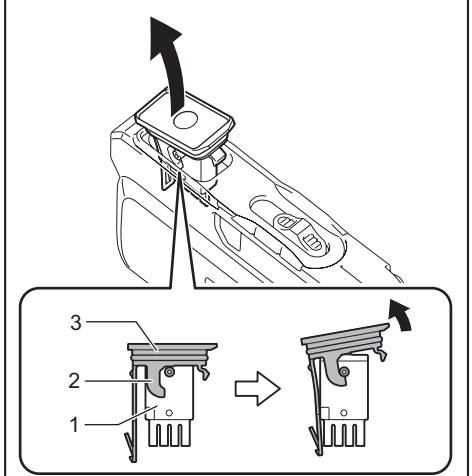

Fig.34

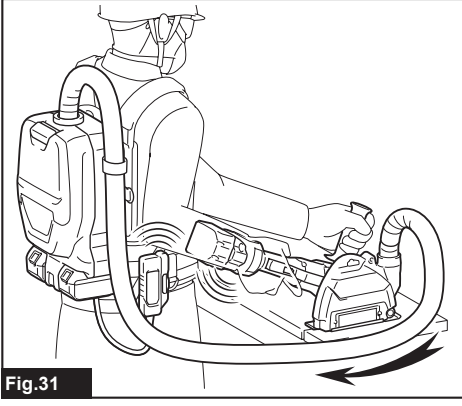

Fig.31

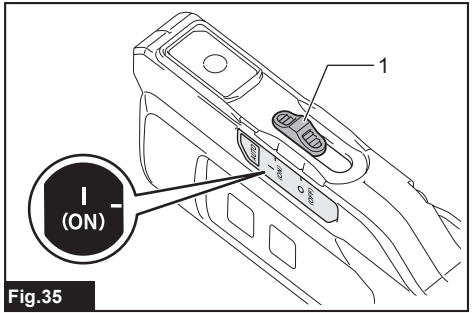

Fig.35

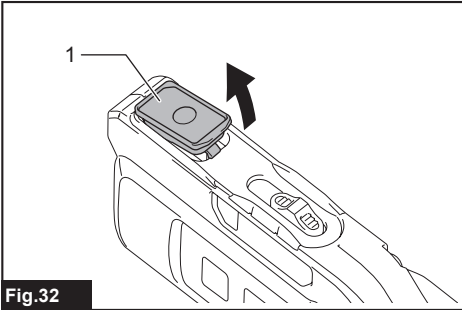

Fig.32

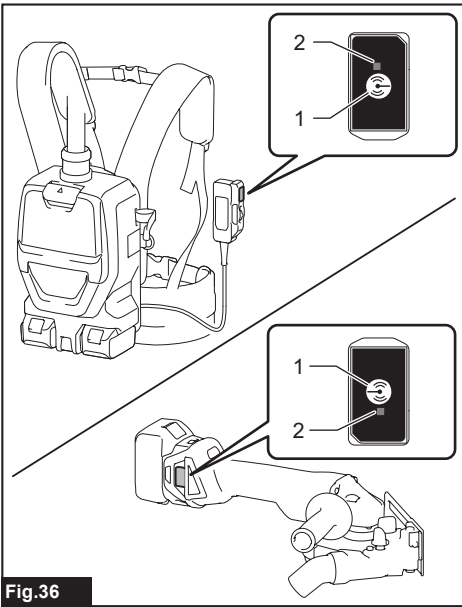

Fig.36

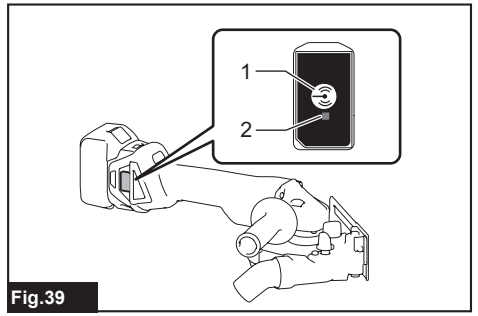

Fig.39

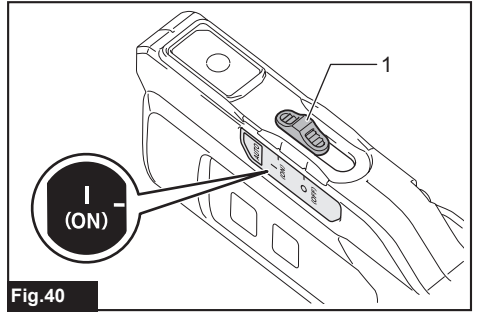

Fig.40

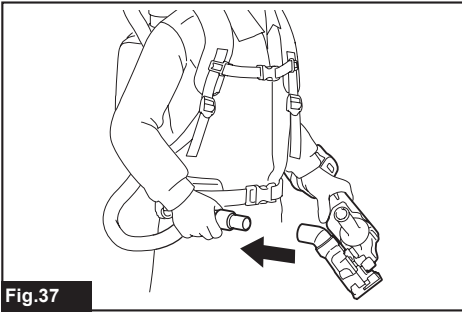

Fig.37

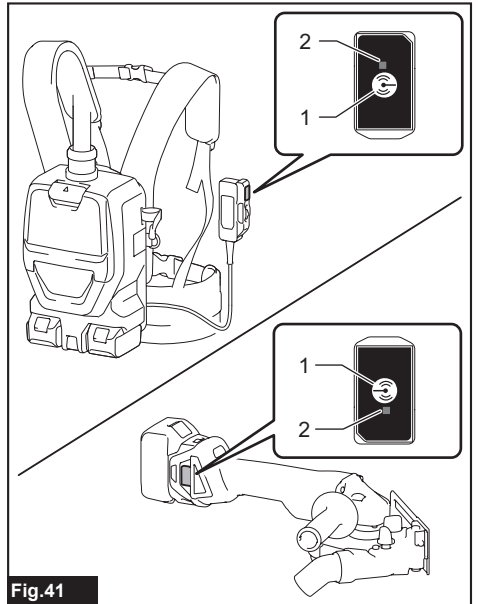

Fig.41

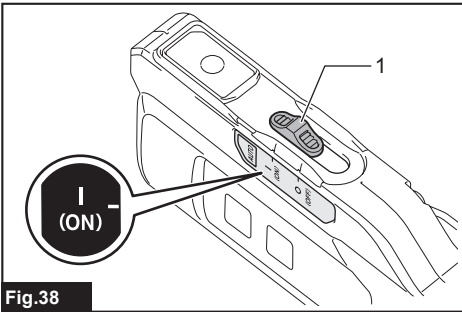

Fig.38

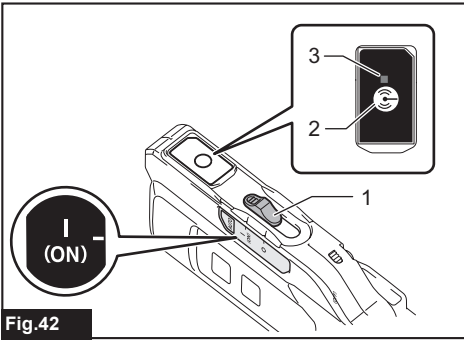

Fig.42

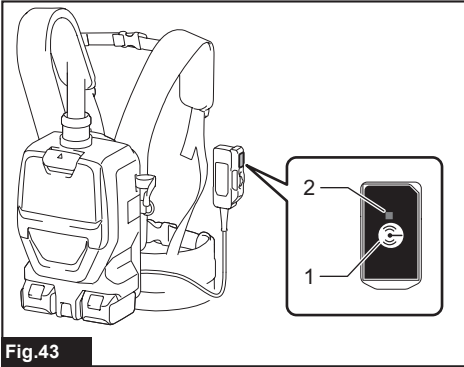

Fig.43

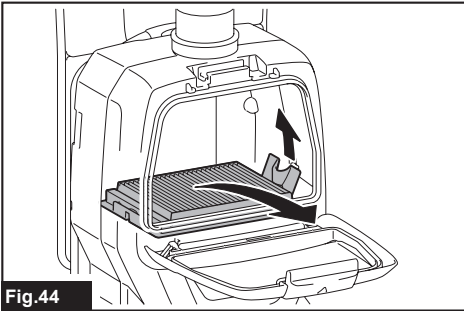

Fig.44

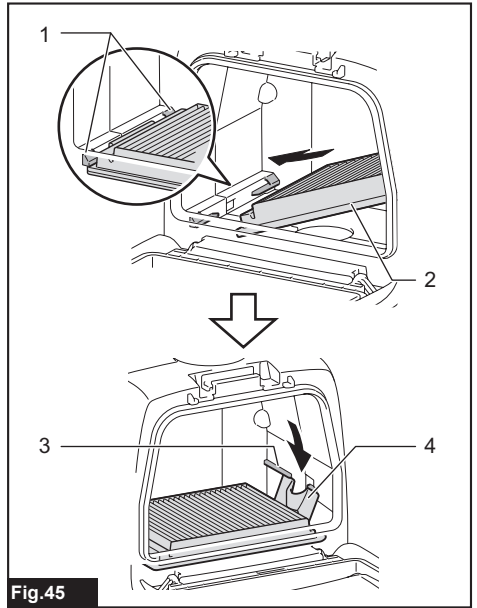

Fig.45

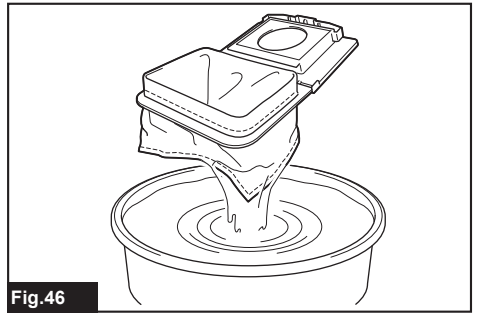

Fig.46



## SPECIFICATIONS

<b>Model:</b>		<b>DVC265</b>
Capacity	Filter bag	2.0 L
	Dust bag	1.5 L
Maximum air volume		1.8 m <sup>3</sup> /min
Vacuum		110 hPa
Dimensions (L x W x H) (excluding the harness)		230 mm x 152 mm x 373 mm
Rated voltage		D.C. 36 V
Net weight		3.9 - 4.5 kg

- Due to our continuing program of research and development, the specifications herein are subject to change without notice.
- Specifications may differ from country to country.
- The weight does not include accessories but battery cartridge(s). The lightest and heaviest combination weight of the appliance and battery cartridge(s) are shown in the table.

### Applicable battery cartridge and charger

Battery cartridge	BL1815N / BL1820 / BL1820B / BL1830 / BL1830B / BL1840 / BL1840B / BL1850 / BL1850B / BL1860B
Charger	DC18RC / DC18RD / DC18RE / DC18SD / DC18SE / DC18SF

- Some of the battery cartridges and chargers listed above may not be available depending on your region of residence.

**⚠ WARNING: Only use the battery cartridges and chargers listed above.** Use of any other battery cartridges and chargers may cause injury and/or fire.

### Symbols

The following show the symbols used for the equipment. Be sure that you understand their meaning before use.



Read instruction manual.



Take particular care and attention.



Only for EU countries  
Do not dispose of electric equipment or battery pack together with household waste material! In observance of the European Directives, on Waste Electric and Electronic Equipment and Batteries and Accumulators and Waste Batteries and Accumulators and their implementation in accordance with national laws, electric equipment and batteries and battery pack(s) that have reached the end of their life must be collected separately and returned to an environmentally compatible recycling facility.

### Intended use

The tool is intended for collecting dry dust. The tool is suitable for commercial use, for example in hotels, schools, hospitals, factories, shops, offices and rental businesses.

### Noise

The typical A-weighted noise level determined according to EN60335-2-69, EN60704-2-1:  
Sound pressure level ( $L_{pA}$ ) : 70 dB(A) or less  
Uncertainty (K) : 2.5 dB(A)

The noise level under working may exceed 80 dB (A).

**⚠ WARNING: Wear ear protection.**

### Vibration

The vibration total value (tri-axial vector sum) determined according to EN60335-2-69:  
Work mode: operation without load  
Vibration emission ( $a_h$ ) : 2.5 m/s<sup>2</sup> or less  
Uncertainty (K) : 1.5 m/s<sup>2</sup>

**NOTE:** The declared vibration emission value has been measured in accordance with the standard test method and may be used for comparing one tool with another.

**NOTE:** The declared vibration emission value may also be used in a preliminary assessment of exposure.

**⚠ WARNING:** The vibration emission during actual use of the power tool can differ from the declared emission value depending on the ways in which the tool is used.

**⚠ WARNING:** Be sure to identify safety measures to protect the operator that are based on an estimation of exposure in the actual conditions of use (taking account of all parts of the operating cycle such as the times when the tool is switched off and when it is running idle in addition to the trigger time).

## EC Declaration of Conformity

### For European countries only

The EC declaration of conformity is included as Annex A to this instruction manual.

## SAFETY WARNINGS

### Cordless vacuum cleaner safety warnings

**⚠ WARNING: IMPORTANT! READ CAREFULLY all safety warnings and all instructions BEFORE USE.** Failure to follow the warnings and instructions may result in electric shock, fire and/or serious injury.

1. Before use, make sure that this cleaner must be used by people who have been adequately instructed on the use of this cleaner.
2. Do not use the cleaner without the filter. Replace a damaged filter immediately.
3. Do not attempt to pick up flammable materials, fire works, lighted cigarettes, hot ashes, hot metal chips, sharp materials such as razors, needles, broken glass or the like.
4. NEVER USE THE CLEANER IN THE VICINITY OF GASOLINE, GAS, PAINT, ADHESIVES OR OTHER HIGHLY EXPLOSIVE SUBSTANCES. The switch emits sparks when turned ON and OFF. And so does the motor commutator during operation. A dangerous explosion may result.
5. Never vacuum up toxic, carcinogenic, combustible or other hazardous materials such as asbestos, arsenic, barium, beryllium, lead, pesticides, or other health endangering materials.
6. Never use the cleaner outdoors in the rain.
7. Do not use close to heat sources (stoves, etc.).
8. Do not block cooling vents. These vents permit cooling of the motor. Blockage should be carefully avoided otherwise the motor will burn out from lack of ventilation.
9. Keep proper footing and balance at all times.
10. Do not fold, tug or step on the hose.
11. Stop the cleaner immediately if you notice poor performance or anything abnormal during operation.
12. DISCONNECT THE BATTERIES. When not in use, before servicing, and when changing accessories.
13. Clean and service the cleaner immediately after each use to keep it in tiptop operating condition.
14. MAINTAIN THE CLEANER WITH CARE. Keep the cleaner clean for better and safer performance. Follow instructions for changing accessories. Keep handles dry, clean, and free from oil and grease.
15. CHECK DAMAGED PARTS. Before further use of the cleaner, a guard or other part that is damaged should be carefully checked to determine that it will operate properly and perform its intended function. Check for alignment of moving parts, binding of moving parts, breakage of parts, mounting, and any other conditions that may affect its operation. A guard or other part that is damaged should be properly repaired or replaced by an authorized service center unless otherwise indicated elsewhere in this instruction manual. Have defective switches replaced by authorized service center. Don't use the cleaner if switch does not turn it on and off.
16. REPLACEMENT PARTS. When servicing, use only identical replacement parts.
17. STORE IDLE CLEANER. When not in use, the cleaner should be stored indoors.
18. Be kind to your cleaner. Rough handling can cause breakage of even the most sturdily built cleaner.
19. Do not attempt to clean the exterior or interior with benzene, thinner or cleaning chemicals. Cracks and discoloration may be caused.
20. Do not use cleaner in an enclosed space where flammable, explosive or toxic vapors are given off by oil-base paint, paint-thinner, gasoline, some mothproofing substances, etc., or in areas where flammable dust is present.
21. Do not operate the cleaner while under the influence of drugs or alcohol.
22. As a basic rule of safety, use safety goggles or safety glasses with side shields.
23. Use a dust mask in dusty work conditions.
24. This machine is not intended for use by persons including children with reduced physical, sensory or mental capabilities, or lack of experience and knowledge.
25. Children should be supervised to ensure that they do not play with the cleaner.
26. Never handle batteries and cleaner with wet hands.
27. Use extreme caution when cleaning on stairs.
28. Do not use the cleaner as a stool or work bench. The machine may fall down and may result in personal injury.

#### Battery tool use and care

1. Recharge only with the charger specified by the manufacturer. A charger that is suitable for one type of battery pack may create a risk of fire when used with another battery pack.
2. Use power tools only with specifically designated battery packs. Use of any other battery packs may create a risk of injury and fire.

3. When battery pack is not in use, keep it away from other metal objects, like paper clips, coins, keys, nails, screws or other small metal objects, that can make a connection from one terminal to another. Shorting the battery terminals together may cause burns or a fire.
4. Under abusive conditions, liquid may be ejected from the battery; avoid contact. If contact accidentally occurs, flush with water. If liquid contacts eyes, additionally seek medical help. Liquid ejected from the battery may cause irritation or burns.
5. Do not use a battery pack or tool that is damaged or modified. Damaged or modified batteries may exhibit unpredictable behaviour resulting in fire, explosion or risk of injury.
6. Do not expose a battery pack or tool to fire or excessive temperature. Exposure to fire or temperature above 130 °C may cause explosion.
7. Follow all charging instructions and do not charge the battery pack or tool outside the temperature range specified in the instructions. Charging improperly or at temperatures outside the specified range may damage the battery and increase the risk of fire.
7. Do not incinerate the battery cartridge even if it is severely damaged or is completely worn out. The battery cartridge can explode in a fire.
8. Be careful not to drop or strike battery.
9. Do not use a damaged battery.
10. The contained lithium-ion batteries are subject to the Dangerous Goods Legislation requirements. For commercial transports e.g. by third parties, forwarding agents, special requirement on packaging and labeling must be observed. For preparation of the item being shipped, consulting an expert for hazardous material is required. Please also observe possibly more detailed national regulations. Tape or mask off open contacts and pack up the battery in such a manner that it cannot move around in the packaging.
11. Follow your local regulations relating to disposal of battery.
12. Use the batteries only with the products specified by Makita. Installing the batteries to non-compliant products may result in a fire, excessive heat, explosion, or leak of electrolyte.

#### Service

1. Have your power tool serviced by a qualified repair person using only identical replacement parts. This will ensure that the safety of the power tool is maintained.
2. Follow instruction for lubricating and changing accessories.
3. Keep handles dry, clean and free from oil and grease.

### Important safety instructions for battery cartridge

1. Before using battery cartridge, read all instructions and cautionary markings on (1) battery charger, (2) battery, and (3) product using battery.
2. Do not disassemble battery cartridge.
3. If operating time has become excessively shorter, stop operating immediately. It may result in a risk of overheating, possible burns and even an explosion.
4. If electrolyte gets into your eyes, rinse them out with clear water and seek medical attention right away. It may result in loss of your eyesight.
5. Do not short the battery cartridge:
  - (1) Do not touch the terminals with any conductive material.
  - (2) Avoid storing battery cartridge in a container with other metal objects such as nails, coins, etc.
  - (3) Do not expose battery cartridge to water or rain.

A battery short can cause a large current flow, overheating, possible burns and even a breakdown.

6. Do not store the tool and battery cartridge in locations where the temperature may reach or exceed 50 °C (122 °F).

### SAVE THESE INSTRUCTIONS.

**⚠ CAUTION:** Only use genuine Makita batteries. Use of non-genuine Makita batteries, or batteries that have been altered, may result in the battery bursting causing fires, personal injury and damage. It will also void the Makita warranty for the Makita tool and charger.

### Tips for maintaining maximum battery life

1. Charge the battery cartridge before completely discharged. Always stop tool operation and charge the battery cartridge when you notice less tool power.
2. Never recharge a fully charged battery cartridge. Overcharging shortens the battery service life.
3. Charge the battery cartridge with room temperature at 10 °C - 40 °C (50 °F - 104 °F). Let a hot battery cartridge cool down before charging it.
4. Charge the battery cartridge if you do not use it for a long period (more than six months).

### Important safety instructions for wireless unit

1. Do not disassemble or tamper with the wireless unit.
2. Keep the wireless unit away from young children. If accidentally swallowed, seek medical attention immediately.
3. Use the wireless unit only with Makita tools.
4. Do not expose the wireless unit to rain or wet conditions.
5. Do not use the wireless unit in places where the temperature exceeds 50°C (122°F).
6. Do not operate the wireless unit in places where medical instruments, such as heart pace makers are near by.

7. **Do not operate the wireless unit in places where automated devices are near by.** If operated, automated devices may develop malfunction or error.
8. **Do not operate the wireless unit in places under high temperature or places where static electricity or electrical noise could be generated.**
9. **The wireless unit can produce electromagnetic fields (EMF) but they are not harmful to the user.**
10. **The wireless unit is an accurate instrument. Be careful not to drop or strike the wireless unit.**
11. **Avoid touching the terminal of the wireless unit with bare hands or metallic materials.**
12. **Always remove the battery on the product when installing the wireless unit into it.**
13. **When opening the lid of the slot, avoid the place where dust and water may come into the slot. Always keep the inlet of the slot clean.**
14. **Always insert the wireless unit in the correct direction.**
15. **Do not press the wireless activation button on the wireless unit too hard and/or press the button with an object with a sharp edge.**
16. **Always close the lid of the slot when operating.**
17. **Do not remove the wireless unit from the slot while the power is being supplied to the tool.**  
Doing so may cause a malfunction of the wireless unit.
18. **Do not remove the sticker on the wireless unit.**
19. **Do not put any sticker on the wireless unit.**
20. **Do not leave the wireless unit in a place where static electricity or electrical noise could be generated.**
21. **Do not leave the wireless unit in a place subject to high heat, such as a car sitting in the sun.**
22. **Do not leave the wireless unit in a dusty or powdery place or in a place corrosive gas could be generated.**
23. **Sudden change of the temperature may bedew the wireless unit. Do not use the wireless unit until the dew is completely dried.**
24. **When cleaning the wireless unit, gently wipe with a dry soft cloth. Do not use benzine, thinner, conductive grease or the like.**
25. **When storing the wireless unit, keep it in the supplied case or a static-free container.**
26. **Do not insert any devices other than Makita wireless unit into the slot on the tool.**
27. **Do not use the tool with the lid of the slot damaged.** Water, dust, and dirt come into the slot may cause malfunction.
28. **Do not pull and/or twist the lid of the slot more than necessary.** Restore the lid if it comes off from the tool.
29. **Replace the lid of the slot if it is lost or damaged.**

## SAVE THESE INSTRUCTIONS.

## FUNCTIONAL DESCRIPTION

**CAUTION:** Always be sure that the tool is switched off and the battery cartridge is removed before adjusting or checking function on the tool.

### Installing or removing battery cartridge

**CAUTION:** Always switch off the tool before installing or removing of the battery cartridge.

**CAUTION:** Hold the tool and the battery cartridge firmly when installing or removing battery cartridge. Failure to hold the tool and the battery cartridge firmly may cause them to slip off your hands and result in damage to the tool and battery cartridge and a personal injury.

► Fig.1: 1. Red indicator 2. Button 3. Battery cartridge

To remove the battery cartridge, slide it from the tool while sliding the button on the front of the cartridge.

To install the battery cartridge, align the tongue on the battery cartridge with the groove in the housing and slip it into place. Insert it all the way until it locks in place with a little click. If you can see the red indicator on the upper side of the button, it is not locked completely.

**CAUTION:** Always install the battery cartridge fully until the red indicator cannot be seen. If not, it may accidentally fall out of the tool, causing injury to you or someone around you.

**CAUTION:** Do not install the battery cartridge forcibly. If the cartridge does not slide in easily, it is not being inserted correctly.

### Tool / battery protection system

The tool is equipped with a tool/battery protection system. This system automatically cuts off power to the motor to extend tool and battery life. The tool will automatically stop during operation if the tool or battery is placed under one of the following conditions.

#### Overload protection

When the tool is operated in a manner that causes it to draw an abnormally high current, the tool automatically stops without any indication. In this situation, turn the tool off and stop the application that caused the tool to become overloaded. Then turn the tool on to restart.

#### Overheat protection

When the tool is overheated, the tool stops automatically. Let the tool cool down before turning the tool on again.

#### Overdischarge protection































When the battery capacity becomes low, the tool stops automatically. If the product does not operate even when the switches are operated, remove the batteries from the tool and charge the batteries.

## Indicating the remaining battery capacity

Only for battery cartridges with the indicator

► Fig.2: 1. Indicator lamps 2. Check button

Press the check button on the battery cartridge to indicate the remaining battery capacity. The indicator lamps light up for a few seconds.

Indicator lamps			Remaining capacity
Lighted	Off	Blinking	
			75% to 100%
			
			
			
			50% to 75%
			25% to 50%
			0% to 25%
			Charge the battery.
			The battery may have malfunctioned.
			

**NOTE:** Depending on the conditions of use and the ambient temperature, the indication may differ slightly from the actual capacity.

## Switch box position

The switch box can be hooked on either side of the lower belt. Arrange the cord so that the switch box comes to your desired side. To prevent the cord from being damaged, pass the cord through the hook as illustrated.

► Fig.3: 1. Hook 2. Cord

## Adjusting belts

The tightness of the shoulder belts, upper and lower belts can be adjusted. Put your arms through the shoulder belts first then fasten the lower and upper belts. To tighten, pull the end of the strap as illustrated. To loosen, pull up the end of the fastener.

### Lower belt

► Fig.4: 1. Strap 2. Fastener

### Shoulder belts

► Fig.5: 1. Strap 2. Fastener

### Upper belt

► Fig.6: 1. Strap 2. Fastener

## Carrying hook

Always grab the carrying hook when handling the vacuum cleaner body.

► Fig.7: 1. Carrying hook

## Stand-by switch

The stand-by switch is the switch to turn on/off the wireless activation function. The vacuum cleaner is in the stand-by state regardless of the switch position and it runs when (2) button is pushed.

► Fig.8: 1. Stand-by switch

Switch position		Status
AUTO	I (ON)	The vacuum cleaner is in the stand-by state and the wireless activation function is available.
	O (OFF)	The vacuum cleaner is in the stand-by state however the wireless activation function is not available.

## Switch action

To start vacuuming, press (2) button once. The vacuum cleaner will start in the same suction power when you turned it off previously. When you press (2) button while the vacuum cleaner is running, the suction power switches between normal (1) and higher (2) suction power. To turn off the vacuum cleaner, press (0) button.

► Fig.9

**NOTE:** If you want to run the vacuum cleaner along with the switch operation of the tool connected to the vacuum cleaner (wireless activation function), set the stand-by switch to "I (ON)".

**NOTE:** To use the wireless activation function, finish the tool registration beforehand. Refer to "WIRELESS ACTIVATION FUNCTION" section for detail.

**NOTE:** When using the wireless activation function, you will not be able to stop the vacuuming by (0) button.

## Hose band

Hose band can be used for holding the hose or free nozzle.

To secure the hose to the vacuum cleaner body, pass the hose band through the slot on the body. You can attach the hose band on either side.

► Fig.10: 1. Hose band 2. Slot 3. Hose

## ASSEMBLY

**CAUTION:** Always be sure that the tool is switched off and the battery cartridge is removed before carrying out any work on the tool.

## Assembling hose

Insert the hose cuff into the vacuum cleaner body and turn it clockwise.

► Fig.11: 1. Hose cuff 2. Vacuum cleaner body

## Connecting the tool

If the bent pipe assembly is attached to the hose, loosen the sleeve of bent pipe assembly and remove it.

► **Fig.12:** 1. Hose 2. Bent pipe assembly 3. Sleeve

1. Attach the front cuff to the hose for dust extraction. When connecting the front cuff, make sure that it is securely screwed on the hose.

2. Connect the front cuff to the tool's extraction outlet.

► **Fig.13:** 1. Front cuff 2. Extraction outlet 3. Hose

The front cuff can be detached by turning it counter-clockwise while holding the hose.

**NOTE:** Always use a suitable front cuff. When using the front cuff 24, attach it to the front cuff 22 that is connected to the hose.

► **Fig.14:** 1. Front cuff 22 2. Front cuff 24

## Using as a cleaner

If you want to use this product as a cleaner, follow the below procedures.

**NOTICE:** If the front cuff is attached to the hose, remove it beforehand.

**NOTE:** The bent pipe assembly, extension wand, and nozzles are supplied as optional accessories in some countries.

**NOTE:** There are two types of bent pipe assembly; the one for slide-type extension wand and the one for ring-type extension wand. If you prepare the bent pipe assembly, choose the one for your desired extension wand type.

1. Fasten the sleeve of bent pipe assembly onto the hose.

► **Fig.15:** 1. Hose 2. Bent pipe assembly 3. Sleeve

To remove the bent pipe assembly, loosen the sleeve of bent pipe assembly from the hose.

2. Twist and insert the nozzle to the extension wand.

► **Fig.16:** 1. Extension wand 2. Free nozzle  
3. T-shape nozzle 4. T-shape nozzle (slim)

**NOTE:** By twisting the nozzle while inserting, the nozzle can be attached to the extension wand securely.

3. Follow the procedures below, depending on the type of the extension wand :

**NOTE:** The slide-type extension wand and the ring-type extension wand are not compatible with each other. If you want to change the slide-type extension wand to the ring-type extension wand or vice versa, change the bent pipe assembly also.

**NOTE:** The free nozzle can be attached to the bent pipe assembly directly.

### For the slide-type extension wand

Shoulder the vacuum cleaner body then insert the extension wand into the bent pipe assembly until it clicks. To disconnect, extract the extension wand with pressing the button.

► **Fig.17:** 1. Bent pipe assembly 2. Button 3. Slide-type extension wand 4. Free nozzle

The length of the wand can be adjusted.

With pressing the slide button, adjust the wand length. The length is locked when release the slide button.

► **Fig.18:** 1. Slide button

### For the ring-type extension wand

Shoulder the vacuum cleaner body then twist and insert the extension wand into the bent pipe assembly. To disconnect, twist and extract it.

► **Fig.19:** 1. Bent pipe assembly 2. Ring-type extension wand 3. Free nozzle

The length of the wand can be adjusted.

Loosen the ring on the wand and adjust the wand length. Tighten the ring at your desired length.

► **Fig.20:** 1. Ring

## Hose hook

When you suspend the operation, the hook on the bent pipe assembly can be used for hanging the wand on the lower belt.

► **Fig.21**

## Installing filter bag / dust bag

### Optional accessory

**CAUTION:** Do not use a damaged filter bag. Always use the vacuum cleaner with the filter bag properly installed. Otherwise the vacuumed dust or particles may be exhausted from the cleaner and they may cause respiratory disease to the operator.

**NOTICE:** When the filter bag is already full, replace with new one. When the dust bag is already full, empty it. Continuous use with the filter bag/dust bag full results in reduced suction power.

1. Unlock the latch by lifting the bottom side. Push the grooved area to lift the front latching side. Pull the latch to open the lid.

► **Fig.22:** 1. Hook 2. Lid

2. Insert the filter bag into the slit on the upper side of the room as illustrated.

► **Fig.23:** 1. Slit 2. Filter bag

When using the dust bag, insert the brim of the dust bag into the slit.

► **Fig.24:** 1. Slit 2. Brim 3. Dust bag

3. Align the hole of the filter bag with the hose cuff and push the cardboard portion to the end. Make sure that the rubber ring on the filter bag goes over the rim on the hose cuff.

► **Fig.25:** 1. Rubber ring on the filter bag 2. Rim on the hose cuff 3. Cardboard portion of the filter bag 4. Hose cuff

## OPERATION

**⚠ WARNING:** Operators shall be adequately instructed on the use of the vacuum cleaner.

**⚠ WARNING:** This vacuum cleaner is not suitable for picking up hazardous dust.

**⚠ CAUTION:** This cleaner is for dry use only.



**⚠ CAUTION:** This cleaner is for indoor use only.

**⚠ CAUTION:** Always insert the battery cartridge all the way until it locks in place. If you can see the red indicator on the upper side of the button, it is not locked completely. Insert it fully until the red indicator cannot be seen. If not, it may accidentally fall out of the tool, causing injury to you or someone around you.

**⚠ CAUTION:** During operation, be conscious of the vacuum cleaner on your back. You may lose your balance if the vacuum cleaner body bumps against a wall or the hose is hooked by an obstacles.

1. Shoulder the vacuum cleaner body and fasten lower and upper belts. Adjust the tightness as necessary.

► Fig.26

2. Press  button to start vacuuming. To change the suction power, press  button while the vacuum cleaner is running. The suction power switches between normal (1) and higher (2) suction power. Press  button to stop.

► Fig.27

During the operation, hook the switch box on the lower belt or the D-ring.

► Fig.28

3. Replace the filter bag when it becomes full. Open the lid and take out the filter bag. Pull the strip on the side of the opening to shut the filter bag and dispose of the filter bag in whole.

► Fig.29: 1. Strip

When using a dust bag, take out the dust bag and dispose of the dust by releasing the latch.

► Fig.30: 1. Latch

**NOTICE:** Periodically check the filter bag if it is full. Continuous use with the filter bag full results in reduced suction power.

**NOTICE:** Do not use an used filter bag. The filter bag is designed for single use. Using filter bag repeatedly may cause clogging of the filter and results in damage to the cleaner. If you want to use the bag repeatedly, use a dust bag.

## WIRELESS ACTIVATION FUNCTION

### What you can do with the wireless activation function

The wireless activation function enables clean and comfortable operation. By connecting a supported tool to the cleaner, you can run the cleaner automatically along with the switch operation of the tool.

► Fig.31

**NOTICE:** Be sure to refer to the instruction manual of the tool when using the cleaner with wireless activation function.

**NOTICE:** Do not disassemble or tamper with the wireless unit.

**NOTICE:** To prevent dust coming into the slot of the wireless unit, always close the lid securely during operation and storage.

**NOTICE:** Do not remove the wireless unit while the power is being supplied. Doing so may cause a malfunction of the wireless unit.

**NOTICE:** Do not press the wireless activation button too hard and/or press the button with an object with a sharp edge.

**NOTE:** Wireless activation needs Makita tools equipped with the wireless unit.

**NOTE:** Prior to the initial use of the wireless activation function with each tool, the tool registration is required. Once the registration is finished with the tool, the re-registration is not required unless it is cancelled.

**NOTE:** Before registration, be sure that the wireless unit is properly inserted.

**NOTE:** One wireless unit can register up to 10 links with other wireless units. If more than 10 other wireless units are registered to one wireless unit, the one registered earliest will be cancelled automatically.

**NOTE:** The position of the wireless activation button varies depending on the tool.

**NOTE:** The cleaner also starts by pressing  button when the stand-by switch is set to "I (ON)".

However the  button will not work when the wireless activation function is used.

## Installing the wireless unit

**CAUTION:** Place the cleaner on a flat and stable surface when installing the wireless unit.

**NOTICE:** Clean the dust and dirt on the cleaner before installing the wireless unit. Dust or dirt may cause malfunction if it comes into the slot of the wireless unit.

**NOTICE:** To prevent the malfunction caused by static, touch a static discharging material, such as a metallic part, before picking up the wireless unit.

**NOTICE:** When installing the wireless unit, always be sure that the wireless unit is inserted in the correct direction and the lid is completely closed.

1. Open the lid on the cleaner as shown in the figure.  
▶ **Fig.32:** 1. Lid

2. Insert the wireless unit to the slot and then close the lid.

When inserting the wireless unit, align the projections with the recessed portions on the slot.

▶ **Fig.33:** 1. Wireless unit 2. Projection 3. Lid  
4. Recessed portion

When removing the wireless unit, open the lid slowly. The hooks on the back of the lid will lift the wireless unit as you pull up the lid.

▶ **Fig.34:** 1. Wireless unit 2. Hook 3. Lid

After removing the wireless unit, keep it in the supplied case or a static-free container.

**NOTICE:** Always use the hooks on the back of the lid when removing the wireless unit. If the hooks do not catch the wireless unit, close the lid completely and open it slowly again.

## Tool registration for the cleaner

**NOTE:** A Makita tool supporting the wireless activation function is required for the tool registration.

**NOTE:** Finish installing the wireless unit to the tool before starting the tool registration.

**NOTE:** During the tool registration, do not pull the switch trigger on the tool or push the cleaner's switch for vacuuming.

**NOTE:** Refer to the instruction manual of the tool, too.

If you wish to activate the cleaner along with the switch operation of the tool, finish the tool registration beforehand.

1. Install the wireless units to the cleaner and the tool, respectively.  
2. Install the batteries to the cleaner and the tool.  
3. Set the stand-by switch on the cleaner to "I (ON)".  
▶ **Fig.35:** 1. Stand-by switch

4. Press the wireless activation button on the cleaner for 3 seconds until the wireless activation lamp blinks in green. And then press the wireless activation button on the tool in the same way.

▶ **Fig.36:** 1. Wireless activation button 2. Wireless activation lamp

If the cleaner and the tool are linked successfully, the wireless activation lamps will light up in green for 2 seconds and start blinking in blue.

**NOTE:** The wireless activation lamps finish blinking in green after 20 seconds elapsed. Press the wireless activation button on the tool while the wireless activation lamp on the cleaner is blinking. If the wireless activation lamp does not blink in green, push the wireless activation button briefly and hold it down again.

**NOTE:** When performing two or more tool registration for the cleaner, finish the tool registration one by one.

## Starting the wireless activation function

**NOTE:** Finish the tool registration for the cleaner for wireless activation.

**NOTE:** Always place the cleaner so that you can see the status of the wireless activation lamp.

**NOTE:** Refer to the instruction manual of the tool, too.

After registering a tool to the cleaner, the cleaner will automatically runs along with the switch operation of the tool.

1. Install the wireless units to the cleaner and the tool, respectively.

2. Install the batteries to the cleaner and the tool.

3. Connect the hose of the cleaner with the tool.

▶ **Fig.37**

4. Set the stand-by switch on the cleaner to "I (ON)". The wireless activation lamp will blink in blue.

▶ **Fig.38:** 1. Stand-by switch

5. Push the wireless activation button on the tool briefly. The wireless activation lamp will blink in blue.

▶ **Fig.39:** 1. Wireless activation button 2. Wireless activation lamp

6. Pull the switch trigger of the tool. Check if the cleaner runs while the switch trigger on the tool is being pulled.

**CAUTION:** Always check if the wireless activation function works before starting a work with the tool.

To stop the wireless activation, push the wireless activation button on the tool or set the stand-by switch on the cleaner to "O (OFF)".

**NOTE:** The wireless activation lamp on the tool will stop blinking in blue when there is no operation for 2 hours. In this case, press the wireless activation buttons on the tool again.

**NOTE:** The cleaner starts/stops with a delay. There is a time lag when the cleaner detects a switch operation of the tool.

**NOTE:** The transmission distance of the wireless unit may vary depending on the location and surrounding circumstances.

**NOTE:** When two or more tools are registered to one cleaner, the cleaner may start running even if you don't pull the switch trigger because other user is using the wireless activation function.



## Cancelling tool registration for the cleaner

Perform the following procedure when cancelling the tool registration for the cleaner.

1. Install the wireless units to the cleaner and the tool, respectively.
2. Install the batteries to the cleaner and the tool.
3. Set the stand-by switch on the cleaner to "I (ON)".

► **Fig.40:** 1. Stand-by switch

4. Press the wireless activation button on the cleaner for 6 seconds. The wireless activation lamp blinks in green and then become red. After that, press the wireless activation button on the tool in the same way.

► **Fig.41:** 1. Wireless activation button 2. Wireless activation lamp

If the cancellation is performed successfully, the wireless activation lamps will light up in red for 2 seconds and start blinking in blue.

**NOTE:** The wireless activation lamps finish blinking in red after 20 seconds elapsed. Press the wireless activation button on the tool while the wireless activation lamp on the cleaner is blinking. If the wireless activation lamp does not blink in red, push the wireless activation button briefly and hold it down again.

## Erasing all tool registrations

You can erase all tool registrations from the cleaner as follows.

► **Fig.42:** 1. Stand-by switch 2. Wireless activation button 3. Wireless activation lamp











1. Install the wireless unit to the cleaner.
2. Install the batteries to the cleaner.
3. Set the stand-by switch to "I (ON)".
4. Hold down the wireless activation button for about 6 seconds until the wireless activation lamp blinks in red (about twice per one second).
5. When the wireless activation lamp starts blinking in red, release your finger from the wireless activation button. Thereafter, hold down the wireless activation button again for about 6 seconds.
6. When the wireless activation lamp starts blinking fast (about 5 times per one second) in red, release your finger from the wireless activation button. When the wireless activation lamp lights up in red and later lights off, all tool registrations are erased.

**NOTE:** If the wireless activation lamp does not blink in red, press the wireless activation button briefly and try again.

## Description of the wireless activation lamp status

► **Fig.43:** 1. Wireless activation button 2. Wireless activation lamp

The wireless activation lamp shows the status of the wireless activation function. Refer to the below table for the meaning of the lamp status.

Status	Wireless activation lamp			Description	
	Color	 On	 Blinking		Duration (approximate)
Standby	Blue			Cleaner: continuing Tool: 2 hours	Waiting for the tool registration or the wireless activation function is available. The lamp on the cleaner blinks when the stand-by switch is set in "I (ON)". The lamp on the tool blinks when the wireless activation button is pushed. The lamp on the tool will automatically turn off when no operation is performed for 2 hours.
				When the tool is running.	
Tool registration	Green			20 seconds	Ready for the tool registration. Searching the tool to be registered.
				2 seconds	The tool registration has been finished. The wireless activation lamp will start blinking in blue.
Cancelling/erasing tool registration	Red	 (slow: 2 times/sec.)		20 seconds	Ready for the cancellation of the tool registration. Searching the tool to be cancelled.
		 (fast: 5 times/sec.)		When the wireless activation button is pressed down.	Ready to erase all tool registrations.
				2 seconds	The tool registration has been cancelled/erased. The wireless activation lamp will start blinking in blue.
Others	Red			3 seconds	The power is supplied to the wireless unit and the wireless activation function is starting up.
	Off	-		-	The stand-by switch is not set to "I (ON)".

## Troubleshooting for wireless activation function

Before asking for repairs, conduct your own inspection first. If you find a problem that is not explained in the manual, do not attempt to dismantle the tool. Instead, ask Makita Authorized Service Centers, always using Makita replacement parts for repairs.

State of abnormality	Probable cause (malfunction)	Remedy
The wireless activation lamp does not light/blink.	The wireless unit is not installed into the cleaner and/or the tool. The wireless unit is improperly installed into the cleaner and/or the tool.	Install the wireless unit correctly.
	The terminal of the wireless unit and/or the slot is dirty.	Gently wipe off dust and dirt on the terminal of the wireless unit and clean the slot of the cleaner and/or the tool.
	The wireless activation button on the tool have not been pushed.	Push the wireless activation button on the tool briefly. Make sure that the wireless activation lamp is blinking in blue.
	The stand-by switch on the cleaner is not set to " I (ON)".	Set the stand-by switch on the cleaner to " I (ON)".
	No power supply	Supply the power to the tool and the cleaner.
Cannot finish tool registration / cancelling tool registration successfully.	The wireless unit is not installed into the cleaner and/or the tool. The wireless unit is improperly installed into the cleaner and/or the tool.	Install the wireless unit correctly.
	The terminal of the wireless unit and/or the slot is dirty.	Gently wipe off dust and dirt on the terminal of the wireless unit and clean the slot of the cleaner and/or the tool.
	The stand-by switch on the cleaner is not set to " I (ON)".	Set the stand-by switch on the cleaner to " I (ON)".
	No power supply	Supply the power to the tool and the cleaner.
	Incorrect operation	Push the wireless activation button briefly and perform the tool registration/cancellation procedures again.
	The tool and cleaner are away from each other (out of the transmission range).	Get the tool and the cleaner closer to each other. The maximum transmission distance is approximately 10 m however it may vary according to the circumstances.
	Before finishing the tool registration/cancellation; - the switch trigger on the tool is pulled or; - the cleaner's switch to start vacuuming is pushed.	Push the wireless activation button briefly and perform the tool registration/cancellation procedures again.
	The tool registration procedures for the tool or the cleaner has not been finished.	Perform the tool registration procedures for the tool and the cleaner at the same timing.
	Radio disturbance by other appliances which generate high-intensity radio waves.	Keep the tool and the cleaner away from the appliances such as Wi-Fi devices and microwave ovens.
	The cleaner does not run along with the switch operation of the tool.	The wireless unit is not installed into the cleaner and/or the tool. The wireless unit is improperly installed into the cleaner and/or the tool.
The terminal of the wireless unit and/or the slot is dirty.		Gently wipe off dust and dirt on the terminal of the wireless unit and clean the slot of the cleaner and/or the tool.
The wireless activation button on the tool have not been pushed.		Push the wireless activation button on the tool briefly. Make sure that the wireless activation lamp is blinking in blue.
The stand-by switch on the cleaner is not set to " I (ON)".		Set the stand-by switch on the cleaner to " I (ON)".
More than 10 tools are registered to the cleaner.		Perform the tool registration again. If more than 10 tools are registered to the cleaner, the tool registered earliest will be cancelled automatically.
The cleaner erased all tool registrations.		Perform the tool registration again.
No power supply		Supply the power to the tool and the cleaner.
The tool and cleaner are away from each other (out of the transmission range).		Get the tool and the cleaner closer to each other. The maximum transmission distance is approximately 10 m however it may vary according to the circumstances.
Radio disturbance by other appliances which generate high-intensity radio waves.		Keep the tool and the cleaner away from the appliances such as Wi-Fi devices and microwave ovens.

State of abnormality	Probable cause (malfunction)	Remedy
The cleaner runs while the tool's switch trigger is not pulled.	Other users are using the wireless activation of the cleaner with their tools.	Perform one of the following way; - set the stand-by switch on the cleaner to "O" position or; - turn off the wireless activation button of the other tools or; - cancel the tool registration of the other tools.
Cannot erase all tool registrations in the cleaner.	Pressing the wireless button on the tool.	Press the wireless button on the cleaner for erasing all tool registrations.
	The stand-by switch on the cleaner is not set to "I (ON)".	Set the stand-by switch on the cleaner to "I (ON)".
	The wireless activation button is not held down correctly.	Hold down the wireless activation button for more than 6 seconds and then release it when the wireless activation lamp blinks in red. Hold down the wireless activation button for more than 6 seconds again until the wireless activation button rapidly blinks in red and then release the button.

## MAINTENANCE

**CAUTION:** Always be sure that the tool is switched off and the battery cartridge is removed before attempting to perform inspection or maintenance.

**NOTICE:** Never use gasoline, benzine, thinner, alcohol or the like. Discoloration, deformation or cracks may result.

To maintain product SAFETY and RELIABILITY, repairs, any other maintenance or adjustment should be performed by Makita Authorized or Factory Service Centers, always using Makita replacement parts.

### Cleaning the HEPA filter

**CAUTION:** Do not use the vacuum cleaner without a filter or continue to use dirty or damaged filter. Vacuumed dust or particles may be exhausted from the cleaner and they may cause respiratory disease to the operator.

**NOTICE:** To keep optimum suction power and clean exhaust, clean the filter periodically. If enough suction power is not obtained even after the cleaning, replace the filter with new one.

**NOTICE:** To prevent the filter from being damaged, do not use following tools and similar items for cleaning :

- Air duster
- High pressure washer
- Tools made of hard materials such as a metallic brush

1. Open the lid and take out the filter bag. Release the hook on the filter and remove it from the vacuum cleaner body.  
▶ Fig.44

2. Beat the dust off from the filter. The filter can be washed with water. Rinse away the dust and particles on the filter every 1 or 2 month. After that, dry the filter completely in a shaded and well-ventilated place to prevent unpleasant odor or malfunctions.

3. To install the filter, insert the side without the flap into the holder then push the filter downward until the flap is secured by the rib.

▶ Fig.45: 1. Holder 2. HEPA filter 3. Rib 4. Flap

### Cleaning the dust bag

Regularly clean the dust bag with soap and water. Turn the dust bag inside out and remove the sticky dust. Wash lightly by hand and rinse well with water. Dry completely before installing to the vacuum cleaner.

▶ Fig.46

**NOTICE:** Wet dust bag lowers the vacuuming performance as well as the life of the motor.

## OPTIONAL ACCESSORIES

**CAUTION:** These accessories or attachments are recommended for use with your Makita tool specified in this manual. The use of any other accessories or attachments might present a risk of injury to persons. Only use accessory or attachment for its stated purpose.

If you need any assistance for more details regarding these accessories, ask your local Makita Service Center.

- Hose (for dust extraction type)
- Hose (for vacuum cleaner type)
- Extension wand
- Free nozzle
- T-shape nozzle
- Seat nozzle
- Corner nozzle
- Shelf brush
- Round brush
- Filter bag
- Dust bag
- Front cuff
- HEPA filter
- Wireless unit
- Makita genuine battery and charger

**NOTE:** Some items in the list may be included in the tool package as standard accessories. They may differ from country to country.

## DANE TECHNICZNE

<b>Model:</b>		<b>DVC265</b>
Pojemność	Worek filtracyjny	2,0 l
	Worek na pył	1,5 l
Maks. przepływ powietrza		1,8 m <sup>3</sup> /min
Podciśnienie		110 hPa
Wymiary (dług. x szer. x wys.) (bez szelek nośnych)		230 mm × 152 mm × 373 mm
Napięcie znamionowe		Prąd stały 36 V
Masa netto		3,9–4,5 kg

- W związku ze stale prowadzonym przez naszą firmę programem badawczo-rozwojowym niniejsze dane mogą ulec zmianom bez wcześniejszego powiadomienia.
- Dane techniczne mogą różnić się w zależności od kraju.
- Waga nie uwzględnia akcesoriów (oprócz akumulatorów). Wagi najlżejszych i najcięższych kombinacji urządzenia z akumulatorami przedstawiono w tabeli.

## Kompatybilne akumulatory i ładowarki

Akumulator	BL1815N / BL1820 / BL1820B / BL1830 / BL1830B / BL1840 / BL1840B / BL1850 / BL1850B / BL1860B
Ładowarka	DC18RC / DC18RD / DC18RE / DC18SD / DC18SE / DC18SF

- Pewne z wymienionych powyżej akumulatorów i ładowarek mogą być niedostępne w regionie zamieszkania użytkownika.

**⚠ OSTRZEŻENIE:** Należy używać wyłącznie akumulatorów i ładowarek wymienionych powyżej. Używanie innych akumulatorów i ładowarek może stwarzać ryzyko wystąpienia obrażeń ciała lub pożaru.

## Symbole

Poniżej pokazano symbole zastosowane na urządzeniu. Przed rozpoczęciem użytkowania należy zapoznać się z ich znaczeniem.



Przeczytać instrukcję obsługi.



Zachować szczególną ostrożność.



Dotyczy tylko państw UE  
Nie wyrzucać urządzeń elektrycznych ani akumulatorów wraz z odpadami z gospodarstwa domowego! Zgodnie z dyrektywami europejskimi w sprawie zużytego sprzętu elektrycznego i elektronicznego oraz baterii i akumulatorów oraz zużytych baterii i akumulatorów, a także dostosowaniem ich do prawa krajowego, zużyte urządzenia elektryczne, baterie i akumulatory należy składować osobno i przekazywać do zakładu recyklingu działającego zgodnie z przepisami dotyczącymi ochrony środowiska.

## Przeznaczenie

To narzędzie jest przeznaczone do odsysania suchego pyłu. Urządzenie jest przeznaczone do użytku komercyjnego, na przykład w hotelach, szkołach, szpitalach, fabrykach, sklepach, biurach oraz przez firmy świadczące usługi wynajmu narzędzi.

## Hałas

Typowy równoważny poziom dźwięku A określony w oparciu o normę EN60335-2-69, EN60704-2-1: Poziom ciśnienia akustycznego ( $L_{pA}$ ): 70 dB(A) lub mniej  
Niepewność (K): 2,5 dB(A)

Poziom hałasu podczas pracy może przekraczać 80 dB (A).

**⚠ OSTRZEŻENIE:** Nosić ochronniki słuchu.

## Drgania

Całkowita wartość poziomu drgań (suma wektorów w 3 osiach) określona zgodnie z normą EN60335-2-69:

Tryb pracy: cięcie płyt  
Emisja drgań ( $a_{h1}$ ): 2,5 m/s<sup>2</sup> lub mniej  
Niepewność (K): 1,5 m/s<sup>2</sup>

**WSKAZÓWKA:** Deklarowana wartość wytwarzanych drgań została zmierzona zgodnie ze standardową metodą testową i można ją wykorzystać do porównywania narzędzi.

**WSKAZÓWKA:** Deklarowaną wartość wytwarzanych drgań można także wykorzystać we wstępnej ocenie narażenia.

**⚠️ OSTRZEŻENIE:** Drgania wytwarzane podczas rzeczywistego użytkowania elektronarzędzia mogą się różnić od wartości deklarowanej, w zależności od sposobu jego użytkowania.

**⚠️ OSTRZEŻENIE:** W oparciu o szacowane narażenia w rzeczywistych warunkach użytkowania należy określić środki bezpieczeństwa w celu ochrony operatora (uwzględniając wszystkie elementy cyklu działania, tj. czas, kiedy narzędzie jest wyłączone i kiedy pracuje na biegu jałowym, a także czas, kiedy jest włączone).

## Deklaracja zgodności WE

### Dotyczy tylko krajów europejskich

Deklaracja zgodności WE jest dołączona jako załącznik A do niniejszej instrukcji obsługi.

## OSTRZEŻENIA DOTYCZĄCE BEZPIECZEŃSTWA

### Ostrzeżenia dotyczące bezpieczeństwa dla odkurzacza akumulatorowego

**⚠️ OSTRZEŻENIE: WAŻNE! UWAŻNIE PRZECZYTAĆ** wszystkie zasady bezpieczeństwa i zalecenia **PRZED UŻYCIEM**. Niezastosowanie się do wspomnianych ostrzeżeń i instrukcji może doprowadzić do porażenia prądem elektrycznym, pożaru i/ lub poważnych obrażeń ciała.

1. Odkurzacza mogą używać wyłącznie osoby odpowiednio przeszkolone.
2. Odkurzacza nie wolno używać bez filtra. Uszkodzony filtr należy niezwłocznie wymienić.
3. Nie próbować wciągać odkurzaczem materiałów łatwopalnych, fajerwerków, zapalonych papierosów, gorącego popiołu, gorących wiórów metalowych ani ostrych przedmiotów, takich jak żyłki, igły czy zbite szkło.
4. **NIGDY NIE UŻYWAĆ ODKURZACZA W POKŁIŻU ZBIORNIKÓW BENZYNY, GAZU, LAKIERU, KLEJU ANI INNYCH WYBUCHOWYCH SUBSTANCJI.** Włączanie/wyłączenie przełącznika zasilania powoduje iskrzenie. Iskrzenie powoduje także komutator silnika. Może to być przyczyną wybuchu.
5. Nigdy nie wciągać odkurzaczem materiałów toksycznych, rakotwórczych, łatwopalnych ani innych materiałów niebezpiecznych, takich jak azbest, arsen, bar, beryl, ołów, pestycydy i inne materiały niebezpieczne dla zdrowia.
6. Nigdy nie używać odkurzacza na zewnątrz podczas deszczu.
7. Nie używać w pobliżu źródeł ciepła (pieców itp.).
8. Nie zastępować otworów wentylacyjnych. Zapewniają one chłodzenie silnika. Otwory wentylacyjne powinny być zawsze odsłonięte; w przeciwnym razie może dojść do zapalenia się silnika.
9. Zawsze stać na pewnym podłożu i utrzymywać równowagę.
10. Nie zginać, nie szarpać ani nie stawać na wężu.
11. W przypadku zauważenia małej skuteczności działania lub innych nietypowych objawów natychmiast wyłączyć odkurzacz.
12. **ODŁĄCZYĆ AKUMULATORY.** Gdy odkurzacz nie jest używany, podczas konserwacji oraz wymiany akcesoriów.
13. Po każdym użyciu natychmiast wyczyścić i wykonać konserwację w celu utrzymania urządzenia w idealnym stanie technicznym.
14. **STARANNIE WYKONYWAĆ CZYNNOŚCI KONSERWACYJNE.** Utrzymywać czystość odkurzacza, aby zapewnić lepsze i bezpieczniejsze działanie. Przestrzegać instrukcji wymiany akcesoriów. Utrzymywać rękojeści suche, czyste i niezabrudzone olejem ani smarem.
15. **SPRAWDZIĆ USZKODZONE CZĘŚCI.** Uszkodzoną osłonę lub inną część należy dokładnie sprawdzić przed dalszym użytkowaniem odkurzacza, aby mieć pewność, że będzie ona poprawnie działać i spełniać swoją funkcję. Należy sprawdzić narzędzie pod kątem nieprawidłowego ustawienia lub zablokowania elementów ruchomych, pęknięć części, zamocowania oraz innych usterek, które mogą mieć wpływ na jego działanie. Osłona lub inne uszkodzone części powinny zostać naprawione lub wymienione przez autoryzowany punkt serwisowy, o ile w instrukcji nie podano inaczej. Uszkodzone przełączniki powinny zostać wymienione w autoryzowanym punkcie serwisowym. Nie używać odkurzacza, jeśli nie działają funkcje przełącznika.
16. **CZĘŚCI ZAMIENNE.** Do wymiany należy używać tylko identycznych części zamiennych.
17. **PRZECHOWYWANIE ODKURZACZA.** Gdy odkurzacz nie jest używany, należy go przechowywać w pomieszczeniu.
18. Z odkurzaczem należy obchodzić się delikatnie. Niedbałe i agresywne użytkowanie może spowodować uszkodzenie nawet najbardziej wytrzymałego odkurzacza.
19. Nie czyścić powierzchni zewnętrznych ani wewnętrznych benzyną, rozpuszczalnikiem ani chemicznymi środkami czyszczącymi. Mogą powstać pęknięcia i odbarwienia.
20. Nie używać odkurzacza w pomieszczeniach zamkniętych, w których występują łatwopalne, wybuchowe lub toksyczne opary farb olejnych, rozpuszczalników, benzyny, niektórych substancji przeciwmołowych itp. ani w miejscach, w których występuje łatwopalny pył.
21. Odkurzacz nie wolno obsługiwać, będąc pod wpływem narkotyków lub alkoholu.
22. W ramach podstawowej ochrony nosić gogle lub okulary ochronne z osłonami bocznymi.
23. W miejscach silnie zapylnych używać maski.
24. Opisywane urządzenie nie jest przeznaczone do użycia przez osoby (w tym dzieci) niebędące w pełni władz fizycznych, poznawczych lub umysłowych, bądź nieposiadające odpowiedniej wiedzy i doświadczenia.

25. Należy zwracać uwagę, aby dzieci nie bawiły się odkurzaczem.
26. Nie wolno obsługiwać odkurzacza ani akumulatorów mokrymi rękami.
27. Zachować szczególną ostrożność podczas sprzątanania na schodach.
28. Nie używać odkurzacza jako stołka ani stołu warsztatowego. Urządzenie może się przewrócić i spowodować obrażenia.

#### Użytkowanie narzędzi akumulatorowych i dbałość o nie

1. Akumulator należy ładować wyłącznie przy użyciu określonej przez producenta ładowarki. Ładowarka przeznaczona do jednego typu akumulatora może stwarzać zagrożenie pożarem, gdy będzie używana do ładowania innego akumulatora.
2. Do zasilania elektronarzędzi używać tylko specjalnie do tego celu przeznaczonych akumulatorów. Używanie innych akumulatorów może stwarzać ryzyko wystąpienia obrażeń ciała lub pożaru.
3. Gdy akumulator nie jest używany, należy zabezpieczyć go przed kontaktem z metalowymi przedmiotami, typu spinacze, monety, klucze, gwoździe, wkręty lub innymi metalowymi drobiazgami, które mogą powodować zwarcie styków akumulatora. Zwarcie styków akumulatora grozi poparzeniami lub pożarem.
4. W niewłaściwych warunkach eksploatacji może dojść do wycieku elektrolitu z akumulatora. Nie należy go dotykać. W razie przypadkowego kontaktu należy przemyć skażoną skórę wodą. W przypadku dostania się elektrolitu do oczu należy dodatkowo skorzystać z porady lekarza. Elektrolit z akumulatora może powodować podrażnienia lub poparzenia.
5. Nie używać uszkodzonego lub przerobionego akumulatora ani narzędzia. Uszkodzone lub przerobione akumulatory mogą działać w nieprzewidywalny sposób i spowodować pożar, wybuch lub obrażenia ciała.
6. Nie wystawiać akumulatora ani narzędzia na działanie ognia ani nadmiernej temperatury. Narażenie na ogień lub temperaturę wyższą niż 130°C może spowodować wybuch.
7. Przestrzegać wszystkich instrukcji ładowania i nie ładować akumulatora ani narzędzia w temperaturze wykraczającej poza zakres określony w instrukcji. Nieprawidłowe ładowanie lub temperatury wykraczająca poza określony zakres mogą spowodować uszkodzenie akumulatora oraz wzrost zagrożenia pożarem.

#### Serwis

1. Elektronarzędzie powinno być serwisowane przez wykwalifikowany personel, z użyciem wyłącznie oryginalnych części zamiennych. Zapewni to zachowanie bezpieczeństwa pracy z elektronarzędziem.
2. Przestrzegać instrukcji smarowania i wymiany akcesoriów.
3. Utrzymywać rękojeści suche, czyste i niezabrudzone olejem ani smarem.

## Ważne zasady bezpieczeństwa dotyczące akumulatora

1. Przed użyciem akumulatora zapoznać się ze wszystkimi instrukcjami i znakami ostrzegawczymi na (1) ładowarce, (2) akumulatorze i (3) produkcie, w którym będzie używany akumulator.
2. Akumulatora nie wolno rozbierać.
3. Jeśli czas działania uległ znacznemu skróceniu, należy natychmiast przerwać pracę. Może bowiem dojść do przegrzania, ewentualnych poparzeń, a nawet eksplozji.
4. W przypadku przedostania się elektrolitu do oczu, przemyć je czystą wodą i niezwłocznie uzyskać pomoc lekarską. Może on bowiem spowodować utratę wzroku.
5. Nie doprowadzać do zwarcia akumulatora:
  - (1) Nie dotykać styków materiałami przewodzącymi prąd.
  - (2) Unikać przechowywania akumulatora w pojemniku z metalowymi przedmiotami, takimi jak gwoździe, monety itp.
  - (3) Chronić akumulator przed deszczem lub wodą.

Zwarcie prowadzi do przepływu prądu elektrycznego o dużym natężeniu i przegrzania akumulatora, co w konsekwencji może grozić poparzeniami a nawet awarią urządzenia.
6. Narzędzia i akumulatora nie wolno przechowywać w miejscach, w których temperatura osiąga bądź przekracza 50°C (122°F).
7. Akumulatorów nie wolno spalać, również tych poważnie uszkodzonych lub całkowicie zużytych. Akumulator może eksplodować w ogniu.
8. Chronić akumulator przed upadkiem i uderzeniami.
9. Nie wolno używać uszkodzonego akumulatora.
10. Stanowiące wyposażenie akumulatory litowo-jonowe podlegają przepisom dotyczącym produktów niebezpiecznych.
 

Na potrzeby transportu komercyjnego, np. świadczonoego przez firmy trzecie czy spedycyjne, należy przestrzegać specjalnych wymagań w zakresie pakowania i oznaczania etykietami. Przygotowanie produktu do wysyłki wymaga skonsultowania się ze specjalistą ds. materiałów niebezpiecznych. Należy także przestrzegać przepisów krajowych, które mogą być bardziej szczegółowe.

Zakleić taśmą lub zaślepić otwarte styki akumulatora oraz zabezpieczyć go, aby nie mógł się przesuwać w opakowaniu.
11. Postępować zgodnie z przepisami lokalnymi dotyczącymi usuwania akumulatorów.
12. Używać akumulatorów tylko z produktami określonymi przez firmę Makita. Zastosowanie akumulatorów w niezgodnych produktach może spowodować pożar, przegrzanie, wybuch lub wyciek elektrolitu.

## ZACHOWAĆ NINIEJSZE INSTRUKCJE.

**▲ PRZESTROGA:** Używać wyłącznie oryginalnych akumulatorów firmy Makita. Używanie nieoryginalnych akumulatorów firm innych niż Makita lub akumulatorów, które zostały zmodyfikowane, może spowodować wybuch akumulatora i pożar, obrażenia ciała oraz zniszczenie mienia. Stanowi to również naruszenie warunków gwarancji firmy Makita dotyczących narzędzia i ładowarki.

## Wskazówki dotyczące zachowania maksymalnej trwałości akumulatora

1. Akumulator należy naładować zanim zostanie do końca rozładowany. Po zauważeniu spadku mocy narzędzia należy przerwać pracę i naładować akumulator.
2. Nie wolno ładować powtórnie w pełni naładowanego akumulatora. Przeladowanie akumulatora skraca jego trwałość.
3. Akumulator należy ładować w temperaturze pokojowej w przedziale 10–40°C (50–104°F). W przypadku gorącego akumulatora przed przystąpieniem do ładowania należy poczekać, aż ostygnie.
4. Akumulatory nikloowo-wodorkowe należy naładować po okresie długiego nieużytkowania (dłuższego niż sześć miesięcy).

## Ważne zasady bezpieczeństwa dotyczące złącza bezprzewodowego

1. Nie rozmontowywać ani modyfikować złącza bezprzewodowego.
2. Trzymać złącze bezprzewodowe z dala od małych dzieci. W przypadku przypadkowego połknięcia natychmiast skorzystać z pomocy medycznej.
3. Używać złącza bezprzewodowego wyłącznie z narzędziami firmy Makita.
4. Nie narażać złącza bezprzewodowego na działanie deszczu lub niesprzyjających warunków atmosferycznych.
5. Nie używać złącza bezprzewodowego w miejscach, w których temperatura przekracza 50°C.
6. Nie obsługiwać złącza bezprzewodowego w miejscach, w których w pobliżu znajdują się przyrządy medyczne, takie jak rozruszniki serca.
7. Nie obsługiwać złącza bezprzewodowego w miejscach, w których w pobliżu znajdują się zautomatyzowane urządzenia. W przypadku obsługi złącza bezprzewodowego w zautomatyzowanym urządzeniu może wystąpić usterka lub błąd.
8. Nie używać złącza bezprzewodowego w miejscach, w których panuje wysoka temperatura lub takich, w których możliwe jest wygenerowanie ładunków elektrostatycznych lub zakłóceń elektrycznych.
9. Złącze bezprzewodowe może wytwarzać pole elektromagnetyczne, które nie jest szkodliwe dla użytkownika.
10. Złącze bezprzewodowe to czuły przyrząd. Należy chronić złącze bezprzewodowe przed upadkiem i uderzeniami.

11. Unikać dotknięcia zacisku złącza bezprzewodowego gołymi rękoma lub metalowymi materiałami.
12. W przypadku montażu złącza bezprzewodowego należy zawsze wyciągać akumulator z produktu.
13. Podczas otwierania pokrywy gniazda unikać miejsc, w których pył i woda mogą przedostać się do gniazda. Zawsze utrzymywać wlot gniazda w czystości.
14. Zawsze wkładać złącze bezprzewodowe skierowane w odpowiednią stronę.
15. Nie naciskać zbyt mocno przycisku aktywacji bezprzewodowej na złączu bezprzewodowym i/lub nie naciskać przycisku za pomocą przedmiotu z ostrą krawędzią.
16. Zawsze zamykać pokrywę gniazda podczas pracy.
17. Nie usuwać złącza bezprzewodowego z gniazda, gdy zasilanie narzędzia jest włączone. Wykonanie tej czynności może spowodować usterkę złącza bezprzewodowego.
18. Nie usuwać naklejki ze złącza bezprzewodowego.
19. Nie umieszczać żadnej naklejki na złączu bezprzewodowym.
20. Nie pozostawiać złącza bezprzewodowego w miejscach, w których możliwe jest wygenerowanie ładunków elektrostatycznych lub szumów elektrycznych.
21. Nie pozostawiać złącza bezprzewodowego w miejscach narażonych na działanie wysokich temperatur, na przykład w samochodzie zaparkowanym w słońcu.
22. Nie pozostawiać złącza bezprzewodowego w miejscach, w których występuje kurz, pył lub gazy wykazujące właściwości korozyjne.
23. Nagła zmiana temperatury może spowodować pojawienie się rosy na złączu bezprzewodowym. Nie używać urządzenia, aż do momentu całkowitego osuszenia rosy.
24. W przypadku czyszczenia złącza bezprzewodowego delikatnie wytrzeć je przy użyciu miękkiej, suchej szmatki. Nie stosować benzyny, rozpuszczalnika, smaru przewodzącego prąd i innych podobnych substancji.
25. W przypadku przechowywania złącza bezprzewodowego umieścić je w dołączonej obudowie lub antystatycznym pojemniku.
26. Nie wkładać żadnych urządzeń innych niż złącze bezprzewodowe firmy Makita do gniazda w narzędziu.
27. Nie wolno używać narzędzia, gdy pokrywa gniazda jest uszkodzona. Woda, pył i zabrudzenia, które przedostaną się do gniazda, mogą spowodować usterkę.
28. Nie ciągnąć i/lub nie obracać nadmiernie pokrywy gniazda. Umieścić pokrywę w odpowiednim miejscu w przypadku zsunięcia się jej z narzędzia.
29. Wymienić pokrywę gniazda w przypadku jej zgubienia lub uszkodzenia.

## ZACHOWAĆ NINIEJSZĄ INSTRUKCJĘ.

## OPIS DZIAŁANIA

**⚠ PRZESTROGA:** Przed przystąpieniem do regulacji lub przeglądu narzędzia upewnić się, że jest ono wyłączone, a akumulator został wyjęty.

### Wkładanie i wyjmowanie akumulatora

**⚠ PRZESTROGA:** Przed włożeniem lub wyjęciem akumulatora należy zawsze wyłączyć narzędzie.

**⚠ PRZESTROGA:** Podczas wkładania lub wyjmowania akumulatora należy mocno trzymać narzędzie i akumulator. W przeciwnym razie mogą się one wyslizgnąć z rąk, powodując uszkodzenie narzędzia lub akumulatora i obrażenia ciała.

► **Rys.1:** 1. Czerwony wskaźnik 2. Przycisk 3. Akumulator

Aby wyjąć akumulator, przesunąć przycisk znajdujący się w przedniej jego części i wysunąć akumulator.

Aby włożyć akumulator, wyrównaj występ na akumulatorze z rowkiem w obudowie i wsuń go na swoje miejsce. Akumulator należy wsunąć do oporu, aż się zatrzaśnie na miejscu, co jest sygnalizowane delikatnym kliknięciem. Jeśli w górnej części przycisku jest widoczny czerwony wskaźnik, akumulator nie został całkowicie zatrzaśnięty.

**⚠ PRZESTROGA:** Akumulator należy włożyć do końca, tak aby czerwony wskaźnik nie był widoczny. W przeciwnym razie może przypadkowo wypaść z narzędzia, powodując obrażenia operatora lub osób postronnych.

**⚠ PRZESTROGA:** Nie wkładać akumulatora na siłę. Jeśli akumulator nie daje się swobodnie wsunąć, oznacza to, że został włożony nieprawidłowo.

### Układ zabezpieczenia narzędzia/akumulatora

Narzędzie jest wyposażone w układ zabezpieczenia narzędzia/akumulatora. Układ automatycznie odcina zasilanie silnika w celu wydłużenia trwałości narzędzia i akumulatora. Narzędzie zostanie automatycznie zatrzymane podczas pracy w następujących sytuacjach związanych z narzędziem lub akumulatorem. Niektóre sytuacje zostaną wskazane poprzez włączenie się odpowiednich wskaźników.

### Zabezpieczenie przed przeciążeniem

W przypadku obsługi narzędzia w sposób powodujący pobór nadmiernie wysokiego prądu narzędzie zostanie automatycznie zatrzymane bez żadnej sygnalizacji. W takiej sytuacji należy wyłączyć narzędzie i zaprzestać wykonywania czynności powodującej przeciążenie narzędzia. Następnie należy włączyć narzędzie w celu jego ponownego uruchomienia.

### Zabezpieczenie przed przegrzaniem

W przypadku przegrzania narzędzie wyłączy się automatycznie. Przed ponownym włączeniem należy poczekać, aż narzędzie ostygnie.

### Zabezpieczenie przed nadmiernym rozładowaniem

Gdy poziom naładowania akumulatora spadnie, narzędzie zostanie automatycznie zatrzymane. Jeśli produkt nie działa pomimo włączenia przełączników, należy wyjąć akumulatory z narzędzia i naładować je.

## Wskazanie stanu naładowania akumulatora

Tylko w przypadku akumulatorów ze wskaźnikami

► **Rys.2:** 1. Lampki wskaźnika 2. Przycisk kontrolny

Nacisnąć przycisk kontrolny na akumulatorze w celu wyświetlenia stanu naładowania akumulatora. Lampki wskaźnika zaświecą się przez kilka sekund.

Lampki wskaźnika			Pozostała energia akumulatora
Świeci się	Wyłączony	Miga	
			75–100%
			50–75%
			25–50%
			0–25%
			Naładować akumulator.
			Akumulator może nie działać poprawnie.

**WSKAZÓWKI:** Zależnie od warunków użytkowania i temperatury otoczenia, wskazywany poziom może nieznacznie się różnić od rzeczywistego stanu naładowania akumulatora.

### Położenie moduły wyłącznika

Moduł wyłącznika można zaczepić po obu stronach dolnego paska. Ułożyć przewód w taki sposób, aby moduł wyłącznika znalazł się po pasującej stronie. Aby nie dopuścić do uszkodzenia przewodu, przeciągnąć przewód przez zaczep w sposób pokazany na rysunku.

► **Rys.3:** 1. Zaczep 2. Przewód

### Paski regulacyjne

Można regulować ściśnięcie pasków naramiennych oraz górnego i dolnego paska. Najpierw przełożyć ramiona przez paski naramienne, a następnie zapiąć dolny i górny pasek. W celu ściągnięcia pociągnąć za koniec paska, jak pokazano na rysunku. W celu poluzowania pociągnąć w górę koniec zapięcia.

**Dolny pasek**

► **Rys.4:** 1. Pasek 2. Zapięcie

**Paski naramienne**

► **Rys.5:** 1. Pasek 2. Zapięcie

**Górny pasek**

► **Rys.6:** 1. Pasek 2. Zapięcie

### Rączka do przenoszenia

Korpus odkurzacza należy przenosić, trzymając go za rączkę do przenoszenia.

► **Rys.7:** 1. Rączka do przenoszenia



## Przełącznik gotowości

Przełącznik gotowości służy do włączania/wyłączania funkcji aktywacji bezprzewodowej. Odkurzacz jest w stanie gotowości niezależnie od położenia przełącznika i można go uruchomić, naciskając przycisk

► **Rys.8:** 1. Przełącznik gotowości

Położenie przełącznika		Stan
AUTO	I (ON)	Odkurzacz jest w stanie gotowości, a funkcja aktywacji bezprzewodowej jest dostępna.
	O (OFF)	Odkurzacz jest w stanie gotowości, ale funkcja aktywacji bezprzewodowej nie jest dostępna.

## Działanie przełącznika

Aby rozpocząć odkurzanie, nacisnąć raz przycisk . Odkurzacz zostanie uruchomiony w takim trybie siły ssania, w jakim został wyłączony. Naciśnięcie przycisku podczas pracy odkurzacza przełącza siłę ssania między normalną (1) siłą ssania a wyższą (2) siłą ssania. Aby wyłączyć odkurzacz, nacisnąć przycisk

► **Rys.9**

**WSKAZÓWKA:** Jeśli odkurzacz ma działać wraz z przełącznikiem narzędzia podłączonym do odkurzacza (funkcja aktywacji bezprzewodowej), należy ustawić przełącznik gotowości w położeniu „I (ON)” (I (Wł.)).

**WSKAZÓWKA:** Aby użyć funkcji aktywacji bezprzewodowej, należy najpierw zakończyć rejestrację narzędzia. Szczegółowe informacje znajdują się w sekcji „FUNKCJA AKTYWACJI BEZPRZEWODOWEJ”.

**WSKAZÓWKA:** Podczas używania funkcji aktywacji bezprzewodowej nie można zatrzymać odkurzania za pomocą przycisku .

## Opaska węża

Opaski węża można używać do zamocowania węża lub swobodnej końcówki.

W celu zamocowania węża na korpusie odkurzacza należy przewlec opaskę węża przez otwór w korpusie.

Opaskę węża można zamocować po obu stronach.

► **Rys.10:** 1. Opaska węża 2. Otwór 3. Wąż

## MONTAŻ

**⚠ PRZESTROGA:** Przed przystąpieniem do prac konserwacyjnych przy narzędziu upewnić się, że jest ono wyłączone, a akumulator został wyjęty.

## Podłączanie węża

Włóż króciec węża do korpusu odkurzacza i przekreśl w prawo.

► **Rys.11:** 1. Króciec węża 2. Korpus odkurzacza

## Podłączanie narzędzia

Jeśli wygięta rura jest przyłączona do węża, należy poluzować tuleję wygiętej rury i ją odłączyć.

► **Rys.12:** 1. Wąż 2. Wygięta rura 3. Tuleja

1. Przymocować przednią końcówkę do węża do odsysania pyłu.

Podczas podłączania przedniej końcówki upewnić się, że jest ona dobrze przykręcona do węża.

2. Podłączyć przednią końcówkę do wylotu odprowadzania pyłu z narzędzia.

► **Rys.13:** 1. Przednia końcówka 2. Wylot odprowadzania pyłu 3. Wąż

Przednią końcówkę można odłączyć, trzymając za wąż i obracając przednią końcówkę w lewą stronę.

**WSKAZÓWKA:** Zawsze używać odpowiedniej przedniej końcówki. W przypadku użycia przedniej końcówki 24 przymocować ją do przedniej końcówki 22, która jest podłączona do węża.

► **Rys.14:** 1. Przednia końcówka 22 2. Przednia końcówka 24

## Używanie produktu jako odkurzacza

Jeśli produkt ten ma służyć jako odkurzacz, należy wykonać poniższe procedury.

**UWAGA:** Jeśli przednia końcówka jest przyłączona do węża, należy ją najpierw odłączyć.

**WSKAZÓWKA:** Wygięta rura, rura przedłużająca oraz końcówki są w niektórych krajach dostarczane jako wyposażenie opcjonalne.

**WSKAZÓWKA:** Dostępne są dwa typy wygiętej rury; jedna przeznaczona do wysuwanej rury przedłużającej, a druga do rury przedłużającej z pierścieniem. W przypadku przygotowywania wygiętej rury należy wybrać tę, która jest odpowiednia do typu żądanej rury przedłużającej.

1. Dokręcić tuleję wygiętej rury na wężu.

► **Rys.15:** 1. Wąż 2. Wygięta rura 3. Tuleja

Aby odłączyć wygiętą rurę, należy poluzować tuleję wygiętej rury na wężu.

2. Przekręcić i włożyć końcówkę do rury przedłużającej.

► **Rys.16:** 1. Rura przedłużająca 2. Swobodna końcówka 3. Końcówka podłogowa 4. Końcówka podłogowa (wąska)

**WSKAZÓWKA:** Przekręcenie końcówki podczas jej wkładania gwarantuje, że końcówka zostanie dobrze połączona z rurą przedłużającą.

3. W zależności od typu rury przedłużającej należy wykonać jedną z poniższych procedur:

**WSKAZÓWKA:** Wysuwana rura przedłużająca i rura przedłużająca z pierścieniem nie są zgodne ze sobą. Aby wymienić wysuwaną rurę przedłużającą na rurę przedłużającą z pierścieniem lub odwrotnie, należy również wymienić wygiętą rurę.

**WSKAZÓWKA:** Swobodną końcówkę można przyłączyć bezpośrednio do wygiętej rury.

### W przypadku wysuwanej rury przedłużającej

Założyć odkurzacz na ramiona, a następnie włożyć rurę przedłużającą do wygiętej rury, aż do usłyszenia odgłosu kliknięcia. Aby odłączyć rurę, należy ją wysunąć, naciskając przycisk.

► **Rys.17:** 1. Wygięta rura 2. Przycisk 3. Wysuwana rura przedłużająca 4. Swobodna końcówka

Długość rury można wyregulować.

Trzymając naciśnięty przycisk wysuwania, wyregulować długość rury. Aby zablokować rurę przy żądanej długości, zwolnić przycisk wysuwania.

► **Rys.18:** 1. Przycisk wysuwania

### W przypadku rury przedłużającej z pierścieniem

Założyć odkurzacz na ramiona, a następnie przekręcić i włożyć rurę przedłużającą do wygiętej rury. Aby odłączyć rurę, należy ją przekręcić i wysunąć.

► **Rys.19:** 1. Wygięta rura 2. Rura przedłużająca z pierścieniem 3. Swobodna końcówka

Długość rury można wyregulować.

Aby wyregulować długość rury, poluzować pierścień na rurze. Ustawić żądaną długość i dokręcić pierścień.

► **Rys.20:** 1. Pierścień

## Zaczepek węża

Podczas przerwy w działaniu zaczepek na wygiętej rurze można wykorzystać do zaczepienia rury na dolnym pasku.

► **Rys.21**

## Wkładanie worka filtracyjnego/ worka na pył

### Akcesoria opcjonalne

**▲PRZESTROGA:** Nie używać uszkodzonego worka filtracyjnego. Odkurzacza należy używać wyłącznie z prawidłowo założonym workiem filtracyjnym. W przeciwnym razie zebrany pył i zanieczyszczenia mogą być wyrzucane z odkurzacza, stając się przyczyną chorób układu oddechowego operatora.

**UWAGA:** Gdy worek filtracyjny jest pełny, należy wymienić go na nowy. Gdy worek na pył jest pełny, należy go opróżnić. Kontynuowanie pracy z pełnym workiem filtracyjnym/workiem na pył spowoduje obniżenie siły ssania.

1. Odblokować zaczepek, podnosząc go za dolną stronę. Wcisnąć miejsce z rowkami, aby podnieść przednią stronę zaczepek. Pociągnąć zaczepek, aby otworzyć pokrywę.

► **Rys.22:** 1. Zaczepek 2. Pokrywa

2. Włożyć worek filtracyjny do szczeliny u góry komory, jak pokazano na rysunku.

► **Rys.23:** 1. Szczelina 2. Worek filtracyjny

W przypadku używania worka na pył wsunąć ramkę worka na pył w szczelinę.

► **Rys.24:** 1. Szczelina 2. Ramka 3. Worek na pył

3. Wyrównać otwór worka filtracyjnego z króćcem węża i wcisnąć do końca tekturową część. Upewnić się, że gumowy pierścień worka filtracyjnego znalazł się nad występem na króćcu węża.

► **Rys.25:** 1. Gumowy pierścień worka filtracyjnego 2. Występ na króćcu węża 3. Część tekturowa worka filtracyjnego 4. Króciec węża

## OBSŁUGA

**▲OSTRZEŻENIE:** Operatorzy powinni zostać odpowiednio przeszkoleni w zakresie obsługi odkurzacza.

**▲OSTRZEŻENIE:** Odkurzacz nie nadaje się do zbierania niebezpiecznego pyłu.

**▲PRZESTROGA:** Odkurzacz jest przeznaczony wyłącznie do pracy na sucho.



**▲PRZESTROGA:** Odkurzacz jest przeznaczony wyłącznie do pracy w pomieszczeniach.

**▲PRZESTROGA:** Akumulator należy wsunąć do oporu, aż wskaźnik na swoje miejsce. Jeśli jest widoczny czerwony wskaźnik w górnej części przycisku, akumulator nie został całkowicie zatrzaśnięty. Należy go wsunąć do oporu, aż czerwony wskaźnik przestanie być widoczny. W przeciwnym razie może on przypadkowo wypaść z narzędzia, powodując obrażenia operatora lub osób postronnych.

**▲PRZESTROGA:** Podczas pracy należy uważać na odkurzacz zawieszony na plecach. Uderzenie odkurzaczem o ścianę lub zahaczenie wężem o przeszkodę może spowodować utratę równowagi.

1. Założyć odkurzacz na ramiona oraz zapiąć górny i dolny pasek. Wyregulować ściśnięcie w razie potrzeby.

► **Rys.26**

2. Nacisnąć przycisk , aby rozpocząć odkurzanie. Aby zmienić siłę ssania, nacisnąć przycisk  podczas pracy odkurzacza. Siła ssania przełącza się między normalną (1) a wyższą (2) siłą ssania. Nacisnąć przycisk , aby wyłączyć.

► **Rys.27**

Podczas pracy zawiesić moduł wyłącznika na dolnym pasku lub na uchwycie w kształcie litery D.

► **Rys.28**

3. Worek filtracyjny należy wymieniać, gdy się zapełni. Otworzyć pokrywę i wyjąć worek filtracyjny. Pociągnąć pasek po stronie otworu, aby zamknąć worek filtracyjny i wyrzucić go w całości.

► **Rys.29:** 1. Pasek

W przypadku używania worka na pył wyjąć worek i wyrzucić go, zwalniając zaczepek.

► **Rys.30:** 1. Zaczepek

**UWAGA:** Okresowo sprawdzać, czy worek filtracyjny jest pełny. Kontynuowanie pracy z pełnym workiem filtracyjnym spowoduje obniżenie siły ssania.

**UWAGA:** Nie używać używanego worka filtracyjnego. Worek filtracyjny jest przeznaczony do jednorazowego użytku. Wielokrotne używanie worka filtracyjnego może spowodować zatkanie się filtra i doprowadzić do uszkodzenia odkurzacza. Do wielorazowego użytku służy worek na pył.

# FUNKCJA AKTYWACJI BEZPRZEWODOWEJ

## Co umożliwiła funkcja aktywacji bezprzewodowej

Funkcja aktywacji bezprzewodowej pozwala na czystą i komfortową pracę. Poprzez podłączenie obsługiwane narzędzia do odkurzacza można automatycznie uruchomić odkurzacz, który będzie włączał się wraz z przełącznikiem narzędzia.

► Rys.31

**UWAGA:** Przed uruchomieniem odkurzacza z funkcją aktywacji bezprzewodowej należy zapoznać się z instrukcją obsługi narzędzia.

**UWAGA:** Nie rozmontowywać ani modyfikować złącza bezprzewodowego.

**UWAGA:** Aby zapobiec przedostawaniu się pyłu do gniazda złącza bezprzewodowego, należy zawsze dobrze zamykać pokrywę gniazda podczas pracy i przechowywania.

**UWAGA:** Nie usuwać złącza bezprzewodowego, gdy włączone jest zasilanie. Wykonanie tej czynności może spowodować usterkę złącza bezprzewodowego.

**UWAGA:** Nie naciskać zbyt mocno przycisku aktywacji bezprzewodowej na złączu bezprzewodowym i nie naciskać przycisku za pomocą przedmiotu z ostrą krawędzią.

**WSKAZÓWKA:** Do aktywacji bezprzewodowej wymagane są narzędzia firmy Makita wyposażone w złącze bezprzewodowe.

**WSKAZÓWKA:** Przed pierwszym uruchomieniem funkcji aktywacji bezprzewodowej na którymkolwiek narzędziu wymagana jest rejestracja narzędzia. Po ukończeniu rejestracji narzędzia i jeżeli jej nie anulowano, ponowna rejestracja nie jest wymagana.

**WSKAZÓWKA:** Przed rejestracją należy upewnić się, że złącze bezprzewodowe jest prawidłowo włożone.

**WSKAZÓWKA:** Jedno złącze bezprzewodowe może zarejestrować do 10 połączeń z innymi złączami bezprzewodowymi. Jeśli złącze bezprzewodowe zarejestruje ponad 10 złączy bezprzewodowych, złącze zarejestrowane najwcześniej zostanie automatycznie anulowane.

**WSKAZÓWKA:** Umieszczenie przycisku aktywacji bezprzewodowej różni się w zależności od urządzenia.

**WSKAZÓWKA:** Odkurzacz można również uruchomić za pomocą przycisku (2), jeśli przełącznik gotowości ustawiony jest w położeniu „I (ON)” (I (Wł.)). Przycisku (0) nie można użyć, jeśli włączona jest funkcja aktywacji bezprzewodowej.

## Instalacja złącza bezprzewodowego

**▲ PRZESTROGA:** Podczas montażu złącza bezprzewodowego umieścić odkurzacz na płaskiej i stabilnej powierzchni.

**UWAGA:** Przed rozpoczęciem montażu złącza bezprzewodowego oczyścić odkurzacz z pyłu i zabrudzeń. Jeśli pył lub zabrudzenia przedostaną się do gniazda złącza bezprzewodowego, może dojść do usterek.

**UWAGA:** Aby zapobiec usterce spowodowanej przez ładunek elektrostatyczny, przed podniesieniem złącza bezprzewodowego należy dotknąć materiału odprowadzającego wyładowania elektrostatyczne, takiego jak metalowa część.

**UWAGA:** Podczas montażu złącza bezprzewodowego należy zawsze upewnić się, że złącze bezprzewodowe zostanie włożone w odpowiednim kierunku, a pokrywa całkowicie zamknięta.

1. Otworzyć pokrywę na odkurzaczu tak, jak pokazano na ilustracji.

► Rys.32: 1. Pokrywa

2. Włożyć złącze bezprzewodowe do gniazda, a następnie zamknąć pokrywę.

Podczas wkładania złącza bezprzewodowego wyrównać wypusty z wgłębieniami w gnieździe.

► Rys.33: 1. Złącze bezprzewodowe 2. Występ 3. Pokrywa 4. Wgłębienie

Podczas wyjmowania złącza bezprzewodowego powoli otworzyć pokrywę. Zaczepy na tylnej części pokrywy podniosą złącze bezprzewodowe podczas zdejmowania pokrywy.

► Rys.34: 1. Złącze bezprzewodowe 2. Zaczep 3. Pokrywa

Po demontażu złącza bezprzewodowego umieścić je w dołączonej obudowie lub antystatycznym pojemniku.

**UWAGA:** Należy zawsze korzystać z zaczepów na tylnej części pokrywy podczas demontażu złącza bezprzewodowego. Jeśli zaczepy nie chwycą złącza bezprzewodowego, należy całkowicie zamknąć pokrywę i powoli otworzyć ją ponownie.

## Rejestracja narzędzia w celu używania odkurzacza

**WSKAZÓWKA:** Do rejestracji narzędzia wymagane jest urządzenie firmy Makita obsługujące funkcję aktywacji bezprzewodowej.

**WSKAZÓWKA:** Zakończyć montaż złącza bezprzewodowego w narzędziu przed rozpoczęciem rejestracji narzędzia.

**WSKAZÓWKA:** Podczas rejestracji narzędzia nie należy naciskać spustu przełącznika na narzędziu ani przycisku zasilania na odkurzaczu.

**WSKAZÓWKA:** Należy również zapoznać się z instrukcją obsługi narzędzia.

Jeśli odkurzacz ma zostać aktywowany wraz z przełącznikiem narzędzia, należy najpierw zakończyć rejestrację narzędzia.

1. Zamontować złącza bezprzewodowe kolejno w odkurzaczu i narzędziu.
2. Należy zamontować akumulatory w odkurzaczu i narzędziu.
3. Ustawić przełącznik gotowości na odkurzaczu w położeniu „I (ON)” (I (Wł.)).  
▶ **Rys.35:** 1. Przełącznik gotowości
4. Nacisnąć i przytrzymać przez 3 sekundy przycisk aktywacji bezprzewodowej na odkurzaczu, aż do momentu, w którym kontrolka aktywacji bezprzewodowej zacznie migać na zielono. Następnie nacisnąć przycisk aktywacji bezprzewodowej na narzędziu w taki sam sposób.  
▶ **Rys.36:** 1. Przycisk aktywacji bezprzewodowej  
2. Kontrolka aktywacji bezprzewodowej

Jeśli odkurzacz i narzędzie zostały pomyślnie sparowane, kontrolki aktywacji bezprzewodowej będą migać na zielono przez 2 sekundy, a następnie zaczną migać na niebiesko.

**WSKAZÓWKA:** Kontrolki aktywacji bezprzewodowej przestaną migać na zielono po 20 sekundach. Nacisnąć przycisk aktywacji bezprzewodowej na narzędziu, gdy funkcja aktywacji bezprzewodowej na odkurzaczu miga. Jeśli kontrolka aktywacji bezprzewodowej nie miga na zielono, nacisnąć na krótko przycisk aktywacji bezprzewodowej i przytrzymać go ponownie.

**WSKAZÓWKA:** Podczas przeprowadzania rejestracji dwóch lub więcej narzędzi do odkurzacza, należy zakończyć rejestrację danego narzędzia w odpowiedniej kolejności.

## Uruchamianie funkcji aktywacji bezprzewodowej

**WSKAZÓWKA:** Zakończyć rejestrację narzędzia do odkurzacza, aby uruchomić funkcję aktywacji bezprzewodowej.

**WSKAZÓWKA:** Należy zawsze w taki sposób ustawić odkurzacz, aby widoczny był status kontrolki aktywacji bezprzewodowej.

**WSKAZÓWKA:** Należy również zapoznać się z instrukcją obsługi narzędzia.

Po zarejestrowaniu narzędzia do odkurzacza, urządzenie to będzie automatycznie działać wraz z przełącznikiem narzędzia.

1. Zamontować złącza bezprzewodowe kolejno w odkurzaczu i narzędziu.
2. Należy zamontować akumulatory w odkurzaczu i narzędziu.
3. Podłączyć wąż odkurzacza do narzędzia.  
▶ **Rys.37**
4. Ustawić przełącznik gotowości na odkurzaczu w położeniu „I (ON)” (I (Wł.)). Kontrolka aktywacji bezprzewodowej będzie migać na niebiesko.  
▶ **Rys.38:** 1. Przełącznik gotowości
5. Krótko nacisnąć przycisk aktywacji bezprzewodowej na narzędziu. Kontrolka aktywacji bezprzewodowej będzie migać na niebiesko.  
▶ **Rys.39:** 1. Przycisk aktywacji bezprzewodowej  
2. Kontrolka aktywacji bezprzewodowej

6. Nacisnąć spust przełącznika narzędzia. Sprawdzić, czy odkurzacz pracuje, gdy spust przełącznika na urządzeniu jest naciśnięty.

**▲ PRZESTROGA:** Przed rozpoczęciem pracy z narzędziem należy zawsze sprawdzić, czy funkcja aktywacji bezprzewodowej działa.

Aby wyłączyć funkcję aktywacji bezprzewodowej, należy nacisnąć przycisk aktywacji bezprzewodowej na narzędziu lub ustawić przełącznik gotowości na odkurzaczu w położeniu „O (OFF)” (O (wył.)).

**WSKAZÓWKA:** Kontrolka aktywacji bezprzewodowej na narzędziu przestanie migać na niebiesko w przypadku bezczynności przez 2 godziny. W takim przypadku należy ponownie nacisnąć przyciski aktywacji bezprzewodowej na narzędziu.

**WSKAZÓWKA:** Odkurzacz uruchomi/wyłączy się z opóźnieniem. W przypadku wykrycia działania przełącznika narzędzia przez odkurzacz występuje opóźnienie.

**WSKAZÓWKA:** Zasięg łączności złącza bezprzewodowego może się różnić w zależności od lokalizacji i warunków otoczenia.

**WSKAZÓWKA:** W przypadku zarejestrowania dwóch lub więcej narzędzi do jednego odkurzacza urządzenie może uruchomić się, nawet jeśli spust przełącznika nie zostanie naciśnięty, ponieważ inny użytkownik korzysta z funkcji aktywacji bezprzewodowej.

## Anulowanie rejestracji narzędzia do odkurzacza

Podczas anulowania rejestracji narzędzia do odkurzacza należy wykonać następującą procedurę.

1. Zamontować złącza bezprzewodowe kolejno w odkurzaczu i narzędziu.
2. Należy zamontować akumulatory w odkurzaczu i narzędziu.
3. Ustawić przełącznik gotowości na odkurzaczu w położeniu „I (ON)” (I (Wł.)).  
▶ **Rys.40:** 1. Przełącznik gotowości
4. Nacisnąć i przytrzymać przez 6 sekund przycisk aktywacji bezprzewodowej na odkurzaczu. Kontrolka aktywacji bezprzewodowej miga na zielono, a później na czerwono. Następnie nacisnąć przycisk aktywacji bezprzewodowej na narzędziu w taki sam sposób.  
▶ **Rys.41:** 1. Przycisk aktywacji bezprzewodowej  
2. Kontrolka aktywacji bezprzewodowej

Jeśli anulowanie zostanie zakończone pomyślnie, kontrolki aktywacji bezprzewodowej będą migać na zielono przez 2 sekundy, a następnie zaczną migać na niebiesko.

**WSKAZÓWKA:** Kontrolki aktywacji bezprzewodowej przestaną migać na czerwono po 20 sekundach. Nacisnąć przycisk aktywacji bezprzewodowej na narzędziu, gdy funkcja aktywacji bezprzewodowej na odkurzaczu miga. Jeśli kontrolka aktywacji bezprzewodowej nie miga na czerwono, nacisnąć na krótko przycisk aktywacji bezprzewodowej i przytrzymać go ponownie.

## Usuwanie wszystkich rejestracji narzędzi

Istnieje możliwość usunięcia wszystkich rejestracji narzędzi w następujący sposób.

► **Rys.42:** 1. Przełącznik gotowości 2. Przycisk aktywacji bezprzewodowej 3. Kontrolka aktywacji bezprzewodowej

1. Zamontować złącze bezprzewodowe w odkurzaczu.
2. Zamontować akumulatory w odkurzaczu.
3. Ustawić przełącznik gotowości w położeniu „I (ON)” (I (Wł.)).
4. Przytrzymać przycisk aktywacji bezprzewodowej przez około 6 sekund, do momentu zapalenia się kontrolki aktywacji bezprzewodowej na czerwono (będzie ona migać dwukrotnie na sekundę).

5. Gdy kontrolka aktywacji bezprzewodowej zacznie migać na czerwono, należy zwolnić przycisk aktywacji bezprzewodowej. Następnie należy ponownie nacisnąć i przytrzymać przycisk aktywacji bezprzewodowej przez około 6 sekund.











6. Gdy kontrolka aktywacji bezprzewodowej zacznie szybko migać (około 5 razy na sekundę) na czerwono, należy zwolnić przycisk aktywacji bezprzewodowej. Kiedy kontrolka aktywacji bezprzewodowej zapali się na czerwono i po chwili się wyłączy, będzie to oznaczać, że wszystkie rejestracje narzędzi zostały usunięte.

**WSKAZÓWKI:** Jeśli kontrolka aktywacji bezprzewodowej nie miga na czerwono, nacisnąć na krótko przycisk aktywacji bezprzewodowej i spróbować ponownie.

## Opis stanu kontrolki aktywacji bezprzewodowej

► **Rys.43:** 1. Przycisk aktywacji bezprzewodowej  
2. Kontrolka aktywacji bezprzewodowej

Kontrolka aktywacji bezprzewodowej przedstawia stan funkcji aktywacji bezprzewodowej. Aby dowiedzieć się więcej na temat znaczenia stanu kontrolki, należy zapoznać się z poniższą tabelą.

Stan	Kontrolka aktywacji bezprzewodowej			Czas trwania (przybliżony)	Opis
	Kolor	 Wł.	 Miga		
Czuwanie	Niebieska			Odkurzacze: trwanie Narzędzie: 2 godziny	Oczekiwanie na rejestrację narzędzia lub funkcja aktywacji bezprzewodowej jest dostępna. Kontrolka na odkurzaczu miga, gdy przełącznik gotowości ustawiony jest w położeniu „I (ON)” (I (Wł.)). Kontrolka na narzędziu miga w momencie przytrzymania przycisku aktywacji bezprzewodowej. Kontrolka na narzędziu wyłącza się automatycznie w przypadku bezczynności przez 2 godziny.
				Gdy narzędzie jest uruchomione.	Aktywacja bezprzewodowa odkurzacza jest dostępna, a narzędzie uruchomione.
Rejestracja narzędzia	Zielona			20 sekund	Gotowość do rejestracji narzędzia. Wyszukiwanie narzędzia do rejestracji.
				2 sekundy	Rejestracja narzędzia została zakończona. Kontrolka aktywacji bezprzewodowej zacznie migać na niebiesko.
Anulowanie/ usuwanie rejestracji narzędzia	Czerwona			20 sekund	Gotowość do anulowania rejestracji narzędzia. Wyszukiwanie narzędzia anulowania.
				(powoli: 2 razy/s)	
				(szybko: 5 razy/s)	W momencie wciśnięcia przycisku aktywacji bezprzewodowej.
Inne	Czerwona			2 sekundy	Rejestracja narzędzia została anulowana/usunięta. Kontrolka aktywacji bezprzewodowej zacznie migać na niebiesko.
		Wyl.	-	-	-

## Rozwiązywanie problemów związanych z funkcją aktywacji bezprzewodowej

Przed oddaniem urządzenia do naprawy należy najpierw przeprowadzić samodzielną kontrolę. W razie napotkania problemu, który nie został wyjaśniony w instrukcji, nie należy próbować demontować urządzenia we własnym zakresie. Należy natomiast zlecić naprawę w autoryzowanym punkcie serwisowym firmy Makita; zawsze z użyciem oryginalnych części zamiennych Makita.

Nieprawidłowe działanie	Prawdopodobna przyczyna (usterka)	Rozwiązanie
Kontrolka aktywacji bezprzewodowej nie świeci/miga.	Złącze bezprzewodowe nie zostało zamontowane w odkurzaczu i/lub w narzędziu. Złącze bezprzewodowe zostało nieprawidłowo zamontowane w odkurzaczu i/lub narzędziu.	Należy poprawnie zamontować złącze bezprzewodowe.
	Zacisk złącza bezprzewodowego i/lub gniazdo jest zabrudzone.	Delikatnie zetrzeć pył i zabrudzenia z zacisku złącza bezprzewodowego i oczyścić gniazdko odkurzacza i/lub narzędzia.
	Przycisk aktywacji bezprzewodowej na narzędziu nie został naciśnięty.	Krótko nacisnąć przycisk aktywacji bezprzewodowej na narzędziu. Upewnić się, że kontrolka aktywacji bezprzewodowej miga na niebiesko.
	Przełącznik gotowości na odkurzaczu nie znajduje się w położeniu „I (ON)” (I (Wł.)).	Ustawić przełącznik gotowości na odkurzaczu w położeniu „I (ON)” (I (Wł.)).
	Brak zasilania	Podłączyć narzędzie i odkurzacz do zasilania.
Nie można pomyślnie zakończyć rejestracji narzędzia/anulowania rejestracji narzędzia.	Złącze bezprzewodowe nie zostało zamontowane w odkurzaczu i/lub narzędziu. Złącze bezprzewodowe zostało nieprawidłowo zamontowane w odkurzaczu i/lub narzędziu.	Należy poprawnie zamontować złącze bezprzewodowe.
	Zacisk złącza bezprzewodowego i/lub gniazdo jest zabrudzone.	Delikatnie zetrzeć pył i zabrudzenia z zacisku złącza bezprzewodowego i oczyścić gniazdko odkurzacza i/lub narzędzia.
	Przełącznik gotowości na odkurzaczu nie znajduje się w położeniu „I (ON)” (I (Wł.)).	Ustawić przełącznik gotowości na odkurzaczu w położeniu „I (ON)” (I (Wł.)).
	Brak zasilania	Podłączyć narzędzie i odkurzacz do zasilania.
	Nieprawidłowe działanie	Krótko nacisnąć przycisk aktywacji bezprzewodowej i ponownie wykonać procedurę rejestracji narzędzia/anulowania rejestracji narzędzia.
	Narzędzie i odkurzacz znajdują się w zbyt dużej odległości od siebie (poza zasięgiem łączności).	Zbliżyć narzędzie i odkurzacz do siebie. Maksymalny zasięg łączności wynosi około 10 m, lecz może się różnić w zależności od panujących warunków.
	Przed zakończeniem rejestracji narzędzia/anulowania; - spust przełącznika na narzędziu jest naciśnięty lub; - przełącznik rozpoczęcia odkurzania jest naciśnięty.	Krótko nacisnąć przycisk aktywacji bezprzewodowej i ponownie wykonać procedurę rejestracji narzędzia/anulowania rejestracji narzędzia.
	Procedury rejestracji narzędzia dotyczące narzędzia lub odkurzacza nie zostały zakończone.	Wykonać jednocześnie procedury związane z rejestracją narzędzia dotyczące narzędzia i odkurzacza.
Zakłócenia radiowe spowodowane przez inne urządzenia, które generują fale radiowe o wysokiej częstotliwości.	Trzymać narzędzie i odkurzacz z dala od urządzeń, takich jak urządzenia Wi-Fi i kuchenki mikrofalowe.	

Nieprawidłowe działanie	Prawdopodobna przyczyna (usterka)	Rozwiązanie
Odkurzacz nie działa wraz z przełącznikiem narzędzia.	Złącze bezprzewodowe nie zostało zamontowane w odkurzaczu i/lub w narzędziu. Złącze bezprzewodowe zostało nieprawidłowo zamontowane w odkurzaczu i/lub narzędziu.	Należy poprawnie zamontować złącze bezprzewodowe.
	Zacisk złącza bezprzewodowego i/lub gniazdo jest zabrudzone.	Delikatnie zetrzeć pył i zabrudzenia z zacisku złącza bezprzewodowego i oczyścić gniazdko odkurzacza i/lub narzędzia.
	Przycisk aktywacji bezprzewodowej na narzędziu nie został naciśnięty.	Krótko nacisnąć przycisk aktywacji bezprzewodowej na narzędziu. Upewnić się, że kontrolka aktywacji bezprzewodowej miga na niebiesko.
	Przełącznik gotowości na odkurzaczu nie znajduje się w położeniu „I (ON)” (I (W.)).	Ustawić przełącznik gotowości na odkurzaczu w położeniu „I (ON)” (I (W.)).
	Zarejestrowano ponad 10 narzędzi do odkurzacza.	Ponownie wykonać rejestrację narzędzia. W przypadku zarejestrowania ponad 10 narzędzi do odkurzacza narzędzie zarejestrowane najwcześniej zostanie automatycznie anulowane.
	Odkurzacz usunął wszystkie rejestracje narzędzi.	Ponownie wykonać rejestrację narzędzia.
	Brak zasilania	Podłączyć narzędzie i odkurzacz do zasilania.
	Narzędzie i odkurzacz znajdują się w zbyt dużej odległości od siebie (poza zasięgiem łączności).	Zbliżyć narzędzie i odkurzacz do siebie. Maksymalny zasięg łączności wynosi około 10 m, lecz może się różnić w zależności od panujących warunków.
	Zakłócenia radiowe spowodowane przez inne urządzenia, które generują fale radiowe o wysokiej częstotliwości.	Trzymać narzędzie i odkurzacz z dala od urządzeń, takich jak urządzenia Wi-Fi i kuchenki mikrofalowe.
Odkurzacz pracuje, gdy spust przełącznika narzędzia nie jest naciśnięty.	Inni użytkownicy korzystają z funkcji aktywacji bezprzewodowej przy użyciu narzędzi.	Wykonać jedną z następujących czynności: - ustawić przełącznik gotowości na odkurzaczu w położeniu „O” (wyl.) lub; - ustawić przycisk aktywacji bezprzewodowej innych narzędzi w położeniu wyłączenia lub; - anulować rejestrację innych narzędzi.
Nie można usunąć wszystkich rejestracji narzędzi w odkurzaczu.	Naciskanie przycisku bezprzewodowego na narzędziu.	Aby usunąć wszystkie rejestracje narzędzi, należy nacisnąć przycisk funkcji bezprzewodowej na odkurzaczu.
	Przełącznik gotowości na odkurzaczu nie znajduje się w położeniu „I (ON)” (I (W.)).	Ustawić przełącznik gotowości na odkurzaczu w położeniu „I (ON)” (I (W.)).
	Przycisk aktywacji bezprzewodowej nie jest prawidłowo przytrzymywany.	Przytrzymać przycisk aktywacji bezprzewodowej przez ponad 6 sekund, a następnie zwolnić go, gdy kontrolka aktywacji bezprzewodowej zacznie migać na czerwono. Ponownie przytrzymać przycisk aktywacji bezprzewodowej przez ponad 6 sekund do momentu, kiedy przycisk aktywacji bezprzewodowej zacznie szybko migać, a następnie zwolnić przycisk.

## KONSERWACJA

**⚠ PRZESTROGA:** Przed przystąpieniem do przeglądu narzędzia lub jego konserwacji upewnij się, że jest ono wyłączone, a akumulator wyjęty.

**UWAGA:** Nie stosować benzyny, rozpuszczalników, alkoholu itp. środków. Mogą one powodować odbarwienia, odkształcenia lub pęknięcia.

W celu zachowania odpowiedniego poziomu BEZPIECZEŃSTWA i NIEZAWODNOŚCI produktu wszelkie naprawy i różnego rodzaju prace konserwacyjne lub regulacje powinny być przeprowadzane przez autoryzowany lub fabryczny punkt serwisowy narzędzi Makita, zawsze z użyciem oryginalnych części zamiennych Makita.

## Czyszczenie filtra HEPA

**⚠ PRZESTROGA:** Nie używać odkurzacza bez filtra ani nie kontynuować użytkowania z brudnym lub uszkodzonym filtrem. Zebrany pył i zanieczyszczenia mogą być wyrzucane z odkurzacza, stając się przyczyną chorób układu oddechowego operatora.

**UWAGA:** W celu utrzymania optymalnej siły ssania i czystego powietrza wydmuchiwane go z odkurzacza należy okresowo czyścić filtr. Jeśli pomimo wyczyszczenia filtra siła ssania dalej nie jest wysoka, należy wymienić filtr na nowy.

**UWAGA:** Aby nie dopuścić do uszkodzenia filtra, nie należy używać do jego czyszczenia następujących narzędzi i podobnych przedmiotów:

- Odpylacz powietrzny
- Myjka wysokociśnieniowa
- Narzędzia wykonane z twardych materiałów, takie jak metalowa szczotka

1. Otworzyć pokrywę i wyjąć worek filtracyjny. Zwolnić zaczepek na filtrze i wyjąć go z korpusu odkurzacza.

► Rys.44

2. Wyrzepać pył z filtra. Filtr można umyć wodą. Wypłukać pył i zanieczyszczenia z filtra co 1–2 miesiące. Następnie filtr należy dobrze wysuszyć w osłoniętym, dobrze wentylowanym miejscu, aby nie dopuścić do powstania nieprzyjemnego zapachu i usterek.

3. Aby zainstalować filtr, wsunąć część bez klapy do uchwytu i wcisnąć filtr, aż klapka zablokuje się w żebrze.

► Rys.45: 1. Uchwyt przewodu 2. Filtr HEPA 3. Żebro 4. Klapka

## Czyszczenie worka na pył

Worek na pył należy czyścić regularnie mydłem i wodą. Odwrócić worek na pył na drugą stronę i usunąć zalegający pył. Umyć worek ręcznie i wypłukać w wodzie. Całkowicie wysuszyć worek przed umieszczeniem go w odkurzaczu.

► Rys.46

**UWAGA:** Wilgotny worek na pył zmniejsza skuteczność odkurzania i skraca czas eksploatacji silnika.

## AKCESORIA OPCJONALNE

**⚠ PRZESTROGA:** Zaleca się stosowanie wymiennych akcesoriów i przystawek razem z narzędziem Makita opisanym w niniejszej instrukcji. Stosowanie innych akcesoriów lub przystawek może być przyczyną obrażeń ciała. Akcesoria lub przystawki należy wykorzystywać tylko zgodnie z ich przeznaczeniem.

W razie potrzeby wszelkiej pomocy i szczegółowych informacji na temat niniejszych akcesoriów udzieli Państwu lokalne punkty serwisowe Makita.

- Wąż (do odsysacza pyłu)
- Wąż (do odkurzacza)
- Rura przedłużająca
- Swobodna końcówka
- Końcówka podłogowa
- Końcówka do siedzeń
- Końcówka szczelinowa
- Szczotka do pótek
- Szczotka okrągła
- Worek filtracyjny
- Worek na pył
- Przednia końcówka
- Filtr HEPA
- Złącze bezprzewodowe
- Oryginalny akumulator i ładowarka firmy Makita

**WSKAZÓWKA:** Niektóre pozycje znajdujące się na liście mogą być dołączone do pakietu narzędziowego jako akcesoria standardowe. Mogą to być różne pozycje, w zależności od kraju.



## RÉSZLETES LEÍRÁS

<b>Típus:</b>		<b>DVC265</b>
Kapacitás	Szűrőzsák	2,0 L
	Porzsák	1,5 L
Maximális légtérfogat		1,8 m <sup>3</sup> /min
Szívóerő		110 hPa
Méretek (H x SZ x M) (hámm nélkül)		230 mm x 152 mm x 373 mm
Névleges feszültség		36 V, egyenáram
Nettó tömeg		3,9 - 4,5 kg

- Folyamatos kutató- és fejlesztőprogramunk eredményeként az itt felsorolt tulajdonságok figyelmeztetés nélkül megváltozhatnak.
- A műszaki adatok országról országra különbözhetnek.
- A súly a tartozékok nélkül, de az akkumulátorral/akkumulátorokkal együtt értendő. A berendezés és az akkumulátor(ok) súlyának kombinációi a táblázatban láthatók.

### Alkalmazható akkumulátorok és töltők

Akkumulátor	BL1815N / BL1820 / BL1820B / BL1830 / BL1830B / BL1840 / BL1840B / BL1850 / BL1850B / BL1860B
Töltő	DC18RC / DC18RD / DC18RE / DC18SD / DC18SE / DC18SF

- Lakóhelyétől függően előfordulhat, hogy a fent felsorolt akkumulátorok és töltők nem érhetőek el.

**▲ FIGYELMEZTETÉS:** Csak a fentiekben felsorolt akkumulátorokat és töltőket használja. Bármilyen más akkumulátor vagy töltő használata sérüléseket és/vagy tüzet okozhat.

### Szimbólumok

A következőkben a berendezésen használt jelképek láthatók. A szerszám használata előtt bizonyosodjon meg arról hogy helyesen értelmezi a jelentésüket.



Olvassa el a használati utasítást.



Legyen különösen elővigyázatos és figyelmes.



Ni-MH  
Li-ion

Csak az Európai Unió tagállamai számára  
Az elektromos berendezéseket és az akkumulátorukat ne dobja a háztartási szemétkébe! Az Európai Unió használt elektromos és elektronikus berendezésekre vonatkozó irányelvei, illetve az elemekről és akkumulátorokról, valamint a hulladékkelemekekről és akkumulátorokról szóló irányelv, továbbá azoknak a nemzeti jogba való átültetése szerint az elhasznált elektromos berendezéseket, elemeket és akkumulátorokat külön kell gyűjteni, és környezetbarát módon kell gondoskodni újrahasznosításukról.

### Rendeltetés

A készülék száraz por összegyűjtésére szolgál. A készülék ipari célokra, például szállodákban, iskolákban, kórházakban, gyárakban, üzletekben, hivatalokban és kölcsönzőkben való használatra alkalmas.

### Zaj

A tipikus A-súlyozású zajszint, a EN60335-2-69, EN60704-2-1 szerint meghatározva:  
Hangnyomásszint (L<sub>pA</sub>): 70 dB(A) vagy kisebb  
Bizonytalanság (K): 2,5 dB(A)

A zajszint a munkavégzés során meghaladhatja a 80 dB (A) értéket.

**▲ FIGYELMEZTETÉS:** Viseljen fülvédőt!

### Vibráció

A vibráció teljes értéke (háromtengelyű vektorösszeg) az EN60335-2-69 szerint meghatározva:  
Üzem mód: Lemezek vágása  
Rezgéskibocsátás (a<sub>h</sub>): 2,5 m/s<sup>2</sup> vagy kisebb  
Bizonytalanság (K): 1,5 m/s<sup>2</sup>

**MEGJEGYZÉS:** A rezgéskibocsátás értéke a szabványos vizsgálati eljárásnak megfelelően lett mérve, és segítségével az elektromos kéziszerszámok összehasonlíthatók egymással.

**MEGJEGYZÉS:** A rezgéskibocsátás értékének segítségével előzetesen megbecsülhető a rezgésnek való kitettség mértéke.

**▲ FIGYELMEZTETÉS:** A szerszám rezgés kibocsátása egy adott alkalmazásnál elérheti a megadott értéktől a használat módjától függően.

**▲ FIGYELMEZTETÉS:** Határozza meg a kezelő védelmét szolgáló munkavédelmi lépéseket, melyek az adott munkafeltételek melletti vibrációs hatás becslött mértékén alapulnak (figyelembe véve a munkaciklus elemeit, mint például a gép leállításának és üresjáratának mennyiségét az elindítások száma mellett).

## EK Megfelelőségi nyilatkozat

*Csak európai országokra vonatkozóan*

Az EK-megfelelőségi nyilatkozat az útmutató „A” mellékletében található.

## BIZTONSÁGI FIGYELMEZTETÉS

### A vezeték nélküli porszívókra vonatkozó biztonsági figyelmeztetések

**▲ FIGYELMEZTETÉS: FONTOS: HASZNÁLAT ELŐTT MINDENKÉPP OLVASSA EL az összes biztonsági figyelmeztetést és utasítást.** Ha nem tartja be a figyelmeztetéseket és utasításokat, akkor áramütés, tűz és/vagy súlyos sérülés következhet be.

1. A porszívót csak olyan személyek használhatják, akik ismerik a kezelésére vonatkozó tudnivalókat.
2. Ne használja a készüléket a szűrő nélkül. Ha a szűrő megsérült, haladéktalanul cserélje ki.
3. Ne szívjon fel gyúlékony anyagokat, tűzijátékot, égő cigarettát, forró hamut, forró fémforgácsot, valamint éles tárgyakat, pl. borotvát, tűt, üvegcserepeket és hasonlókat.
4. TILOS A PORSZÍVÓT BENZIN, GÁZ, FESTÉK, RAGASZTÓ ÉS MÁS ROBBANÉKONY ANYAGOK KÖZELÉBEN HASZNÁLNI. A kapcsoló be- és kikapcsoláskor szikrázik. Működés közben a motor kommutátora is szikrákat bocsát ki. A szikrák pedig robbanást okozhatnak.
5. Tilos mérgező, rákkeltő, gyúlékony és más veszélyes anyagot, például azbesztet, arzént, báriumot, berilliumot, ólmot, növényvédő szert és más egészségre ártalmas szert felszívóvízni.
6. Soha ne használja a porszívót szabad téren, esőben.
7. Ne használja tűzhely vagy más hőforrás közelében.
8. Ne zárja le a hűtőnyílásokat. Ezeken keresztül hűl a motor. Feltétlenül meg kell akadályozni ezek elzáródását, mert a szellőzés megszűnése a motor leégését okozza.
9. Mindig megfelelően szilárd helyzetben és egyensúlya megtartásával dolgozzon.
10. A gégecsövet ne hajlítsa meg, ne húzza és ne lépjen rá.
11. Azonnal kapcsolja ki a porszívót, ha teljesítménye csökkent, vagy más rendellenességet észlel működés közben.
12. CSATLAKOZTASSA LE AZ AKKUMULÁTOROKAT, ha nem használja, ha javítást végez rajta, vagy amikor tartozékokat cserél.

13. Minden használat után tisztítsa meg és vizsgálja át a készüléket, hogy az mindig kifogástalan állapotban legyen.
14. A PORSZÍVÓ KARBANTARTÁSA. A hatékony és biztonságos működés érdekében mindig tartsa tisztán a porszívót. Tartsa be a tartozékok cseréjére vonatkozó útmutatásokat. A fogantyúkat/karokat tartsa szárazon, tisztán, valamint olaj- és zsírmentesen.
15. A SÉRÜLT ALKATRÉSZEK VIZSGÁLATA. A porszívó használata előtt vizsgálja meg alaposan a sérült védőburkolatokat vagy más alkatrészeket, és döntse el, hogy működőképesek-e. Ellenőrizze a mozgó részek illeszkedését és rögzítését, az alkatrészek vagy a szerelvények törését vagy bármely olyan körülményt, amely hatással lehet a gép működésére. A sérült védőfelszerelést vagy alkatrészeket hivatalos szervizközpontban megfelelő módon kell javítani vagy cseréltetni, kivéve, ha a jelen használati utasítás másként rendelkezik. A hibás kapcsolókat cseréltesse ki hivatalos szervizközpontban. Ne használja a porszívót, ha nem lehet be- vagy kikapcsolni a kapcsolóval.
16. TARTALÉK ALKATRÉSZEK. Javításhoz csak az eredetivel azonos tartalék alkatrészeket használjon.
17. A HASZNÁLATON KÍVÜLI KÉSZÜLÉK TÁROLÁSA. A használaton kívüli porszívót zárt térben kell tárolni.
18. Bánjon óvatosan a porszívóval. A durva kezeléstől még a legmasszívabb kivételű porszívó is elromolhat.
19. Ne használjon a készülék belső vagy külső részeinek tisztításához benzint, hígítót vagy tisztító vegyszereket. A felsorolt anyagok repedéseket és elszíneződést okozhatnak.
20. Ne használja a porszívót olyan zárt térben, ahol olajbázisú festékek, festékkihígítók, benzin, bizonyos molyirtószeres gyúlékony, robbanékony vagy mérgező gőzöket bocsátanak ki, vagy ahol gyúlékony porok találhatóak.
21. Ne használja a készüléket gyógyszer vagy alkohol hatása alatt.
22. Alapvető biztonsági felszerelésként használjon porvédőt szemüveget vagy oldalsó védőlemezrel ellátott védőszemüveget.
23. Poros környezetben viseljen porvédő maszkot.
24. A gépet nem használhatják korlátozott testi és szellemi képességű vagy olyan személyek, akiknek érzékelése nem tökéletes (beleértve a gyerekeket is), illetve nem rendelkeznek megfelelő tapasztalattal és tudással.
25. Ügyelni kell arra, hogy gyermekek ne játszhassanak a porszívóval.
26. Ne nyúljon az akkumulátorokhoz és a porszívóhoz nedves kézzel.
27. Legyen különösen óvatos, ha lépcsőn használja a porszívót.
28. Ne használja a porszívót állványként vagy munkafelületként. A gép eldőlhethet, és személyi sérülést okozhat.

Akkumulátoros szerszám használata és karbantartása

1. Csak a gyártó által meghatározott töltővel töltsen fel az akkumulátort. Egy bizonyos akkumulátortípushoz használható töltő más akkumulátortípussal való használata tűzveszélyt idézhet elő.

- A szerszámgepeket kizárólag a meghatározott akkumulátorokkal használja. Egyéb akkumulátorok használata sérülés vagy tűz kockázatával járhat.
- Amikor az akkumulátort nem használja, tartsa távol a többi fémtárgytól, például iratkapcsoktól, érméktől, kulcsoktól, szögektől, csavaroktól vagy egyéb olyan apró fémtárgyaktól, amelyek összekötést hozhatnak létre a pólusok között. Az akkumulátor pólusainak rövidre zárása égési sérüléseket vagy tüzet okozhat.
- Helytelen működtetés esetén az akkumulátorból folyadék kerülhet ki; kerülje az ezzel való érintkezést. Ha véletlenül mégis érintkezésbe kerülne a folyadékkal, mossa le azt vízzel. Ha a folyadék szemébe jut, azonnal forduljon orvoshoz segítségért. Az akkumulátorból származó folyadék irritációt és égéseket okozhat.
- Ne használjon sérült vagy módosított akkumulátort vagy szerszámot. A sérült vagy módosított akkumulátorok váratlan módon viselkedhetnek, melynek következtében tüzet, robbanást vagy sérülést okozhatnak.
- Ne tegye ki az akkumulátort és a szerszámot nyílt lángnak vagy túlzott hőhatásnak. A tűz hatása és a 130 °C feletti hőmérséklet robbanást okozhat.
- A töltésre vonatkozó minden utasítást tartson be, ne töltsen az akkumulátort vagy a szerszámot a megadott hőmérséklettartományon kívül. A nem megfelelő módú és nem megfelelő hőmérsékleten történő töltés az akkumulátor károsodásával járhat, valamint tüzet okozhat.
- Ne tárolja a szerszámot vagy az akkumulátort olyan helyen, ahol a hőmérséklet elérheti vagy meghaladhatja az 50 °C-ot (122 °F).
- Ne égesse el az akkumulátort még akkor sem, ha az komolyan megsemmisült vagy teljesen elhasználódott. Az akkumulátor a tűzben felrobbanhat.
- Vigyázzon, ne hagyja leejtse vagy megéssze az akkumulátort.
- Ne használjon sérült akkumulátort.
- A készülékben található lítium-ion akkumulátorokra a veszélyes árukkal kapcsolatos előírások vonatkoznak. A termék pl. harmadik felek, fuvarozó cégek stb. által történő szállítása esetén minden esetben tartsa szem előtt a csomagoláson és a címkén található speciális követelményeket. A termék szállításra történő felkészítése esetén vegye fel a kapcsolatot egy veszélyes anyagokkal foglalkozó szakemberrel. Kérjük, hogy az esetlegesen szigorúbb nemzeti előírásokat is vegye figyelembe. Ragassza le a kiálló érintkezőket, illetve oly módon csomagolja be az akkumulátort, hogy az ne tudjon elmozdulni a csomagolásban.
- Az akkumulátor ártalmatlanításakor tartsa be a helyi előírásokat.
- Az akkumulátorokat csak a Makita által megjelölt termékekhez használja. Ha az akkumulátorokat azokkal nem kompatibilis termékekbe helyezi, az tűzhoz, túlmelegedéshez, robbanáshoz vagy elektrolízisvízárgáshoz vezethet.

## Szerviz

- Elektromos szerszámának szervizelését bízza eredeti pótalkatrészeket használó képzett javítószemélyzetre. Ezzel biztosítja hogy az elektromos szerszám biztonsága fennmarad.
- A szerszám kenések vagy tartozékcsere alatt kövesse az utasításokat.
- A fogantyúkat/karokat tartsa szárazon, tisztán, valamint olaj- és zsírmentesen.

## Fontos biztonsági utasítások az akkumulátorra vonatkozóan

- Az akkumulátor használata előtt tanulmányozza át az akkumulátortöltőt (1), az akkumulátoron (2) és az akkumulátorral működtetett terméken (3) olvasható összes utasítást és figyelmeztető jelzést.
- Ne szerelje szét az akkumulátort.
- Ha a működési idő nagyon lerövidült, azonnal hagyja abba a használatot. Ez a túlmelegedés, esetleges égések és akár robbanás veszélyével is járhat.
- Ha elektrolit kerül a szemébe, mossa ki azt tiszta vízzel és azonnal kérjen orvosi segítséget. Ez a látásának elvesztését okozhatja.
- Ne zárja rövidre az akkumulátort:
  - Ne érjen az érintkezőkhöz elektromosan vezető anyagokkal.
  - Ne tárolja az akkumulátort más fémtárgyakkal, mint pl. szegekkel, érmékkel, stb. egy helyen.
  - Ne tegye ki az akkumulátort víznek vagy esőnek.

Az akkumulátor rövidzárlata nagy áramerősséget, túlmelegedést, égéseket, sőt akár meghibásodást is okozhat.

## ŐRIZZE MEG EZEKET AZ UTASÍTÁSOKAT.

**⚠ VIGYÁZAT:** Csak eredeti Makita akkumulátorokat használjon. A nem eredeti Makita akkumulátorok vagy módosított akkumulátorok használata esetén az akkumulátor felrobbanhat, ami tüzet, személyi sérülést és anyagi kárt okozhat. A Makita szerszámra és töltőre vonatkozó Makita garanciát is érvénytelenítheti.

## Típek az akkumulátor maximális élettartamának eléréséhez

- Töltsen fel az akkumulátort, mielőtt teljesen lemerülne. Állítsa le a gépet, és töltsen fel az akkumulátort, ha a gép erejének csökkenését észleli.
- Soha ne töltsen újra a teljesen feltöltött akkumulátort. A túltöltés csökkenti az akkumulátor élettartamát.
- Töltsen az akkumulátort szobahőmérsékleten, 10 °C - 40 °C (50 °F - 104 °F) között. Töltés előtt hagyja lehűlni a felforrósodott akkumulátort.
- Töltsen fel az akkumulátort, ha hosszabb ideje (több mint hat hónapja) nem használta azt.

## Fontos biztonsági utasítások a vezeték nélküli egységhez

- Ne szerelje szét és ne módosítsa a vezeték nélküli egységet.
- Tartsa távol a gyermekektől a vezeték nélküli egységet. Véletlen lenyelés esetén azonnal kérjen orvosi segítséget.
- A vezeték nélküli egységet csak Makita szerszámgepekkel használja.
- Ne tegye ki a vezeték nélküli egységet esőnek vagy nedves körülményeknek.

5. Ne használja a vezeték nélküli egységet olyan helyen, ahol a hőmérséklet meghaladja a 50 °C.
6. Ne használja a vezeték nélküli egységet orvosi berendezések, például pacemaker közelében.
7. Ne használja a vezeték nélküli egységet automatizált berendezések közelében. A működése közben az automatizált berendezések rendellenesen működhetnek vagy meghibásodhatnak.
8. Ne működtesse a vezeték nélküli egységet magas hőmérsékletű helyen olyan helyen, ahol statikus elektromosság vagy elektromos zaj keletkezhet.
9. A vezeték nélküli egység a felhasználóra veszélyt nem jelentő elektromágneses mezőket (EMF) hozhat létre.
10. A vezeték nélküli egység finom műszer. Vigyázzon, nehogy leejtse, vagy ütés érje a vezeték nélküli egységet.
11. Ne érintse meg a vezeték nélküli egység érintkezőit pusztán kézzel vagy fémes anyaggal.
12. A vezeték nélküli egység beszerelésekor mindig távolítsa el a termék akkumulátorát.
13. A nyílás fedelének nyitáskor kerülje az olyan helyeket, ahol por vagy víz juthat a nyílásba. Mindig tartsa tisztán a bemeneti nyílást.
14. A vezeték nélküli egységet csak a helyes irányban illessze be.
15. Ne nyomja meg túl erősen és/vagy éles szélekkel rendelkező tárggyal a vezeték nélküli egységen található vezeték nélküli aktiválás gombot.
16. A nyílás fedelét a használatot követően mindig zárja be.
17. Ne távolítsa el a vezeték nélküli egységet a nyílásból, amíg a szerszám gép áram alatt van. Ha így tesz, az a vezeték nélküli egység meghibásodásához vezethet.
18. Ne távolítsa el a vezeték nélküli egységen található matricát.
19. Ne ragasszon matricát a vezeték nélküli egységre.
20. Ne hagyja olyan helyen a vezeték nélküli egységet, ahol statikus elektromosság vagy elektromos zaj keletkezhet.
21. Ne hagyja a vezeték nélküli egységet olyan helyen, ahol az magas hőmérsékletnek lehet kitéve, például egy autóban a napon.
22. Ne hagyja a vezeték nélküli egységet poros helyen, vagy olyan helyen, ahol korrozív gáz képződhet.
23. A hirtelen hőmérsékletváltozás következtében pára csapódhat le a vezeték nélküli egységen. Ne használja a vezeték nélküli egységet, amíg teljesen meg nem száradt.
24. A vezeték nélküli egység tisztításakor törölje át puha ronggyal. Ne használjon benzint, hígítót, vezeték kenőanyagot vagy más hasonló anyagot.
25. A vezeték nélküli egységet a vele szállított tokban vagy antistatikus tárolóban tárolja.
26. A szerszám gépen található nyílásba csak a Makita vezeték nélküli egységet csatlakoztassa.
27. Ne használja a szerszám gépet, ha a nyílás fedele sérült. A nyílásba bejutó víz, por és szennyeződések hibát okozhatnak.
28. Ne húzza és/vagy fordítsa el a fedelet a szükségesnél nagyobb mértékben. Szerelje vissza a fedelet, ha leválik a szerszám gépről.
29. Ha a nyílás fedele elveszik vagy megsérül, cserélje ki.

## ŐRIZZE MEG EZEKET AZ UTASÍTÁSOKAT.

## A MŰKÖDÉS LEÍRÁSA

**⚠VIGYÁZAT:** Minden esetben ellenőrizze, hogy a szerszám ki van kapcsolva és az akkumulátor eltávolításra került mielőtt beállít vagy ellenőriz valamilyen funkciót a szerszámon.

## Az akkumulátor behelyezése és eltávolítása

**⚠VIGYÁZAT:** Mindig kapcsolja ki az eszközt, mielőtt behelyezi vagy eltávolítja az akkumulátort.

**⚠VIGYÁZAT:** Az akkumulátor behelyezésekor vagy eltávolításakor erősen fogja meg a szerszámot és az akkumulátort. Ha nem fogja erősen a szerszámot és az akkumulátort, azok kicsúszhatnak a kezei közül, ami a szerszám és az akkumulátor károsodásához, de akár személyi sérüléshez is vezethet.

► **Ábra1:** 1. Piros jel 2. Gomb 3. Akkumulátor

Az akkumulátoregység kivételéhez nyomja be az akkumulátoregység elején található gombot, és húzza le a gépről.

Az akkumulátor beszereléséhez illessze az akkumulátort nyelvével a burkolaton található vátatba és csúsztassa a helyére. Egészen addig tolja be, amíg az akkumulátor egy kis kattánással a helyére nem ugrik. Ha látható a piros jel a gomb felső oldalán, akkor a gomb nem tartant be teljesen.

**⚠VIGYÁZAT:** Mindig tolja be teljesen az akkumulátort, amíg a piros jel el nem tűnik. Ha ez nem történik meg, akkor az akkumulátor kieshet a szerszámból, és Önnek vagy a környezetében másnak sérülést okozhat.

**⚠VIGYÁZAT:** Ne erőltesse az akkumulátort behelyezéskor. Ha az akkumulátor nem csúszik be könnyedén, akkor nem megfelelően lett behelyezve.

## Szerszám-/akkumulátorvédő rendszer

A gép szerszám-/akkumulátorvédő rendszerrel van felszerelve. A rendszer automatikusan kikapcsolja a motor áramellátását, így megnöveli a szerszám és az akkumulátor élettartamát. A gép használat közben automatikusan leáll, ha a szerszám vagy az akkumulátor a következő állapotba kerül. Ezek némelyikében a jelzőfények világítanak.

## Túlterhelésvédelem

Ha a szerszámot úgy használják, hogy az rendellenesen nagy áramot vesz fel, akkor a szerszám mindenfajta jelzés nélkül leáll. Ilyenkor kapcsolja ki a gépet, és állítsa le azt az alkalmazást, amelyik a túlterhelést okozza. Újraindításhoz kapcsolja be a gépet.

## Túlmelegedés elleni védelem

Ha a gép túlmelegedett, automatikusan leáll. Hagyja kihűlni a gépet, mielőtt ismét bekapcsolná.

## Mélykisütés elleni védelem

Amikor az akkumulátor kapacitása lecsökken, a gép automatikusan leáll. Ha a készülék a gombokkal sem működtethető, vegye ki az akkumulátort és töltsse fel.

## Az akkumulátor töltöttségének jelzése

**Csak állapotjelzős akkumulátorok esetén**

► **Ábra2:** 1. Jelzőlámpák 2. Check (ellenőrzés) gomb

Nyomja meg az ellenőrzőgombot, hogy az akkumulátortöltöttség-jelző megmutassa a hátralévő akkumulátor-kapacitást. Ekkor a töltöttség-szint-jelző lámpák néhány másodpercre kigyuladnak.

Jelzőlámpák			Töltöttségi szint
Világító lámpa	KI	Villogó lámpa	
			75%-tól 100%-ig
			50%-tól 75%-ig
			25%-tól 50%-ig
			0%-tól 25%-ig
			Töltsse fel az akkumulátort.
			Lehetséges, hogy az akkumulátor meghibásodott.

**MEGJEGYZÉS:** Az adott munkafeltételektől és a környezeti hőmérsékletétől függően a jelzett töltöttségi szint némileg eltérhet a tényleges töltöttségi szinttől.

## A kapcsolódoboz helyzete

A kapcsolódoboz az alsó öv mindkét oldalára felakasztható. Úgy igazítsa el a vezetékét, hogy a kapcsolódoboz a kívánt oldalra kerüljön. A vezeték sérülésének megelőzése érdekében az ábrán bemutatottak szerint vezesse át a vezetékét az akasztón.

► **Ábra3:** 1. Akasztó 2. Vezeték

## Az övek beállítása

A vállszijak, valamint a felső és az alsó öv állítható. Először bújtsa át a karjait a vállszijakon, majd húzza meg az alsó és a felső övet. Megszorításhoz húzza meg a hevedert az ábrán láthatóak szerint. Meglazításhoz húzza meg a kötőelem végét.

**Alsó öv**

► **Ábra4:** 1. Heveder 2. Kötőelem

**Vállszijak**

► **Ábra5:** 1. Heveder 2. Kötőelem

**Felső öv**

► **Ábra6:** 1. Heveder 2. Kötőelem

## Hordkampó

A porszívó testének kezelésekor mindig a hordkampót fogja meg.

► **Ábra7:** 1. Hordkampó

## Készenléti kapcsoló

A készenléti kapcsoló a vezeték nélküli aktiválási funkció ki-bekapcsolására szolgáló kapcsoló. A porszívó készenléti állapotban van a kapcsoló állásától függetlenül, és akkor működik, ha megnyomják a gombot.

► **Ábra8:** 1. Készenléti kapcsoló

A kapcsoló állása		Állapot
AUTO	I (ON)	A porszívó készenléti állapotban van, és a vezeték nélküli aktiválási funkció rendelkezésre áll.
	O (OFF)	A porszívó készenléti állapotban van, de a vezeték nélküli aktiválási funkció nem áll rendelkezésre.

## A kapcsoló használata

A porszívózás megkezdéséhez nyomja meg egyszer a gombot. A porszívó ugyanabban a fokozatban kezd el működni, mint az előző kikapcsoláskor. Ha a porszívó működése közben megnyomja a gombot, a szívóerő a normál (1) és a magasabb (2) fokozat között vált. A porszívó kikapcsolásához nyomja meg a gombot.

► **Ábra9**

**MEGJEGYZÉS:** Ha a porszívót a porszívóhoz csatlakoztatott eszköz kapcsolójának működtetésével kívánja működtetni (vezeték nélküli aktiválási funkció), akkor állítsa a készenléti kapcsolót az „I (ON)” állásba.

**MEGJEGYZÉS:** A vezeték nélküli aktiválási funkció használatához fejezze be először az eszköz regisztrációját. A részleteket lásd a „VEZETÉK NÉLKÜLI AKTIVÁLÁSI FUNKCIÓ” című fejezetben.

**MEGJEGYZÉS:** A vezeték nélküli aktiválási funkció használatakor nem fogja tudni leállítani a porszívózást a gombbal.

## Gégecsőgyűrű

A gégecsőgyűrű a gégecső vagy a különálló szívófej befogására szolgál.

Annak érdekében, hogy rögzítse a gégecsövet a porszívó testéhez, vezesse át a gégecsőgyűrűt a testen lévő nyíláson. A gégecsőgyűrűt mindkét oldalra rögzítheti.

► **Ábra10:** 1. Gégecsőgyűrű 2. Nyílás 3. Gégecső

# ÖSSZESZERELÉS

**⚠ VIGYÁZAT:** Minden esetben ellenőrizze, hogy a szerszám ki van kapcsolva és az akkumulátort levette, mielőtt bármilyen műveletet végez a szerszámon.

## A cső összeszerelése

Illessze be a gégecső karmantyúját a porszívó testébe, és fordítsa el az óramutató járásával megegyező irányba.

▶ **Ábra11:** 1. A gégecső karmantyúja 2. A porszívó teste

## Az eszköz csatlakoztatása

Ha a hajlított csőszerelevény a gégecsőhöz van csatlakoztatva, lazítsa meg a hajlított csőszerelevény hüvelyét, és távolítsa el.

▶ **Ábra12:** 1. Gégecső 2. Hajlított csőszerelevény 3. Hüvely

1. A por kiszívásához csatlakoztassa az elülső karmantyút a gégecsőhöz.

Az elülső karmantyú csatlakoztatásakor gondoskodik arról, hogy biztonságosan a gégecsőre legyen csavarozva.

2. Csatlakoztassa az elülső karmantyút az eszköz elszívó kivezetéséhez.

▶ **Ábra13:** 1. Elülső karmantyú 2. Elszívó kivezetés 3. Gégecső

Az elülső karmantyút a gégecső tartása közben balra fordítva lecsatlakoztathatja.

**MEGJEGYZÉS:** Mindig a megfelelő karmantyút használja. A 24-es elülső karmantyút használva a gégecsőhöz csatlakoztatott 22-es elülső karmantyúhoz illeszse.

▶ **Ábra14:** 1. Elülső karmantyú, 22 2. Elülső karmantyú, 24

## Használat porszívóként

Ha porszívóként szeretné használni ezt a terméket, kövesse az alábbi eljárást.

**MEGJEGYZÉS:** Ha az elülső karmantyú a gégecsőhöz van csatlakoztatva, távolítsa előbb el.

**MEGJEGYZÉS:** A hajlított csőszerelevényt, a csőtoldatot és a szívófejeket egyes országokban opcionális tartozékként szállítják.

**MEGJEGYZÉS:** Kétfajta hajlított csőszerelevény van, az egyik a csúszókás csőtoldathoz, a másik pedig a gyűrűs csőtoldathoz. A hajlított csőszerelevény előkészítéskor válassza az Ön kívánt csőtoldatához való.

1. Szorítsa a hajlított csőszerelevény hüvelyét a gégecsőre.

▶ **Ábra15:** 1. Gégecső 2. Hajlított csőszerelevény 3. Hüvely

A hajlított csőszerelevény eltávolításához lazítsa meg a hajlított csőszerelevény hüvelyét a gégecsővön.

2. Elforgatva nyomja be a szívófejet a csőtoldatba.

▶ **Ábra16:** 1. Csőtoldat 2. Különálló szívófej 3. T alakú szívófej 4. T alakú szívófej (vékony)

**MEGJEGYZÉS:** Ha behelyezés közben elcsavarja a szívófejet, biztonságosan tudja csatlakoztatni a szívófejet a csőtoldathoz.

3. A csőtoldat típusától függően kövesse az alábbi eljárásokat:

**MEGJEGYZÉS:** A csúszókás csőtoldat és a gyűrűs csőtoldat nem kompatibilisek egymással. Ha ki szeretné cserélni a csúszókás csőtoldatot a gyűrűs csőtoldatra, cserélje ki a hajlított csőszerelevényt is.

**MEGJEGYZÉS:** A különálló szívófej közvetlenül a hajlított csőszerelevényre csatlakoztatható.

### Csúszókás csőtoldat esetén

Vegye fel a vállára a porszívó testét, majd nyomja be a csőtoldatot a hajlított csőszerelevénybe, amíg be nem kattann. Szétcsatlakoztatáshoz nyomja meg a gombot, és húzza ki a csőtoldatot.

▶ **Ábra17:** 1. Hajlított csőszerelevény 2. Gomb 3. Csúszókás csőtoldat 4. Különálló szívófej

A toldat hosszúsága állítható.

Állítsa be a toldat hosszát nyomva tartva a csúszatógombot. Amikor a csúszatógombot elengedi, a hossz rögzítve van.

▶ **Ábra18:** 1. Csúszatógomb

### Gyűrűs csőtoldat esetén

Vegye fel a vállára a porszívó testét, majd elforgatva nyomja be a csőtoldatot a hajlított csőszerelevénybe. Eltávolításhoz forgassa el, és húzza ki.

▶ **Ábra19:** 1. Hajlított csőszerelevény 2. Gyűrűs csőtoldat 3. Különálló szívófej

A toldat hosszúsága állítható.

Lazítsa meg a toldaton lévő gyűrűt, és állítsa be a hosszúságot. A kívánt hosszúságnál szorítsa meg a gyűrűt.

▶ **Ábra20:** 1. Gyűrű

## Csőakasztó

Amikor szünetelteti a műveletet, a hajlított csőszerelevényen lévő akasztóval felakaszthatja a toldatot az alsó övre.

▶ **Ábra21**

## Szűrőzsák / porzsák behelyezése

### Opcionális kiegészítők

**⚠ VIGYÁZAT:** Ne használjon sérült szűrőzsákokat. A porszívót mindig megfelelően behelyezett szűrőzsákkal használja. Ha nem így tesz, a készülék kifújhatja a felporszívózott port vagy részecskéket, és ezek az üzemeltető légúti megbetegedését okozhatják.

**MEGJEGYZÉS:** Ha a szűrőzsák megtelt, cserélje ki egy újra. Ha a porzsák megtelt, ürítse ki. Ha huzamos ideig megtelt szűrőzsákkal/porzsákkal használja a készüléket, az a szívóerő csökkenéséhez vezet.

1. Az alsó rész megemelésével oldja ki a rugós reteszt. A hornyos rész megnyomásával emelje meg az előlűs retesztől oldalt. A fedél kinyitásához húzza meg a záróreteszt.

► **Ábra22:** 1. Akasztó 2. Fedél

2. Illessze be a szűrőzsákot a kamra felső részén lévő horonyba az ábrának megfelelően.

► **Ábra23:** 1. Horony 2. Szűrőzsák

A porzsák használatakor illessze a porzsák peremét a horonyba.

► **Ábra24:** 1. Horony 2. Perem 3. Porzsák

3. Igazítsa össze a szűrőzsák nyílását a gégecső karmantyújával, és tolja a kartonpapír részt a végéig. Ügyeljen arra, hogy a szűrőzsákon lévő gumigyűrű rácsússzon a gégecső karmantyújának peremére.

► **Ábra25:** 1. Gumigyűrű a szűrőzsákon 2. A gégecső karmantyújának pereme 3. A szűrőzsák kartonpapír része 4. A gégecső karmantyúja

3. Amikor megtelik, cserélje ki a szűrőzsákot. Nyissa fel a fedelet, és vegye ki a szűrőzsákot. A szűrőzsák összezárásához húzza meg a nyílás oldalán lévő szalagot, és dobja ki az egész zsákot a szemébe.

► **Ábra29:** 1. Szalag

Ha porzsákat használ, vegye ki a porzsákat, és a rugós retesz kioldásával távolítsa el a port a szemébe.

► **Ábra30:** 1. Rugós retesz

**MEGJEGYZÉS:** Rendszeresen ellenőrizze, hogy megtelt-e a szűrőzsák. Ha huzamos ideig megtelt szűrőzsákkal használja a készüléket, az a szívóerő csökkenéséhez vezet.

**MEGJEGYZÉS:** Ne használjon használt szűrőzsákot. A szűrőzsákot egyszeri használatra tervezték. A szűrőzsák ismételt használata a szűrő eltömődését okozhatja, ami a porszívó károsodását eredményezi. Ha többször is szeretné használni a zsákot, válassza a porzsákot.

## MŰKÖDTETÉS

**▲ FIGYELMEZTETÉS:** A kezelőket megfelelően be kell tanítani a porszívó használatára.

**▲ FIGYELMEZTETÉS:** Ez a porszívó nem alkalmas veszélyes por felszívására.

**▲ VIGYÁZAT:** A porszívót kizárólag száraz felület tisztítására szabad használni.



**▲ VIGYÁZAT:** A porszívó kizárólag beltéri használatra alkalmas.

**▲ VIGYÁZAT:** Mindig egészen addig tolja be az akkumulátort, amíg egy kis kattanással a helyén rögzíti. Ha látható a piros jel a gomb felső oldalán, akkor nem kattant be teljesen. Nyomja be az akkumulátort teljesen, amíg a piros rész el nem tűnik. Ha ez nem történik meg, akkor az akkumulátor kieshet a szerszámból, és Önnek vagy a környezetében másnak sérülést okozhat.

**▲ VIGYÁZAT:** Működtetés közben legyen tudatában, hogy a porszívó a hátán van. Ha a porszívó teste fainak ütődik vagy a gégecső fennakad egy akadályon, elveszítheti az egyensúlyát.

1. Vegye fel a vállára a porszívó testét, és szorítsa meg az alsó és felső öveket. Szükség esetén állítsa be az övek szorosságát.

► **Ábra26**

2. A porszívózás megkezdéséhez nyomja meg a  gombot. A fokozat váltásához nyomja meg a  gombot a porszívó működése közben. A szívóerő a normál (1) és a magasabb (2) fokozat között vált. Leállításához nyomja meg a  gombot.

► **Ábra27**

A folyamat során akassza a kapcsolódobozt az alsó övre vagy a D-gyűrűre.

► **Ábra28**

## VEZETÉK NÉLKÜLI AKTIVÁLÁS FUNKCIÓ

### Mire használható a vezeték nélküli aktiválás funkció?

A vezeték nélküli aktiválás funkció tiszta és kényelmes munkavégést tesz lehetővé. Ha egy támogatott szerszámgépet csatlakoztat a porszívóhoz, a porszívót automatikusan működtetheti a szerszámgép kapcsolójával.

► **Ábra31**

**MEGJEGYZÉS:** Tekintse át a szerszámgép használati útmutatóját, ha a porszívót a vezeték nélküli aktiválási funkcióval használja.

**MEGJEGYZÉS:** Ne szerelje szét és ne módosítsa a vezeték nélküli egységet.

**MEGJEGYZÉS:** Annak megelőzése érdekében, hogy por kerüljön a vezeték nélküli eszköz nyílásába, mindig zárja le biztonságosan a fedelet működés és tárolás közben.

**MEGJEGYZÉS:** Ne távolítsa el a vezeték nélküli egységet, amíg az eszköz áram alatt van. Ha így tesz, az a vezeték nélküli egység meghibásodásához vezethet.

**MEGJEGYZÉS:** Ne nyomja meg túl erősen és/vagy éles tárggyal a vezeték nélküli aktiválás gombot.

**MEGJEGYZÉS:** A vezeték nélküli aktiváláshoz vezeték nélküli egységgel rendelkező Makita szerszám-gép szükséges.

**MEGJEGYZÉS:** Az egyes szerszámgépek első vezeték nélküli használata előtt a szerszámot regisztrálni kell. A szerszámgép regisztrációját követően nincs szükség ismételt regisztrációra, csak abban az esetben, ha azt visszavonták.

**MEGJEGYZÉS:** Regisztráció előtt győződjön meg arról, hogy a vezeték nélküli egység megfelelően van behelyezve.

**MEGJEGYZÉS:** Egy vezeték nélküli egység legfeljebb 10 kapcsolatot tud regisztrálni más vezeték nélküli egységekkel. Ha több mint 10 más vezeték nélküli egységet regisztrálnak egy vezeték nélküli egységhez, akkor az először regisztrált egység automatikusan törlődni fog.

**MEGJEGYZÉS:** A vezeték nélküli aktiválás gombjának elhelyezkedése az adott szerszámgéptől függ.

**MEGJEGYZÉS:** A porszívó akkor is elindul, ha megnyomják a  gombot, amikor a készenléti kapcsoló az „I (ON)” állásban van.

A  gomb azonban nem működik, ha a vezeték nélküli aktiválási funkciót használják.

## A vezeték nélküli egység felszerelése

**⚠ VIGYÁZAT:** Helyezze a porszívót sík és stabil felületre a vezeték nélküli egység felszereléséhez.

**MEGJEGYZÉS:** A vezeték nélküli egység felszerelése előtt tisztítsa meg a porszívót a portól és a szennyeződéstől. A por és a szennyeződés meghibásodást okozhat a vezeték nélküli egység nyílásába kerülve.

**MEGJEGYZÉS:** A statikus elektromosság által okozott meghibásodás elkerülése érdekében érintsen meg egy statikus kisütésre alkalmas anyagból, például fémből készült alkatrészt, mielőtt a vezeték nélküli egységhez érne.

**MEGJEGYZÉS:** A vezeték nélküli egység felszerelésekor ügyeljen rá, hogy a vezeték nélküli egységet a megfelelő irányban illessze be, és a fedél teljesen zárva legyen.

1. Az ábrának megfelelően nyissa ki a porszívón található fedelet.

► **Ábra32:** 1. Fedél

2. Illessze be a vezeték nélküli egységet a nyílásba, és zárja be a fedelet.

A vezeték nélküli egység beillesztésekor igazítsa a nyúlványokat a nyílás sülyesztett részeihez.

► **Ábra33:** 1. Vezeték nélküli egység 2. Nyúlvány 3. Fedél 4. Sülyesztett rész

A vezeték nélküli egység eltávolításakor lassan nyissa ki a fedelet. Amikor felhúzza a fedelet, a fedél hátoldalán található horgok lassan kiemelik a vezeték nélküli egységet.

► **Ábra34:** 1. Vezeték nélküli egység 2. Horog 3. Fedél

A vezeték nélküli egységet az eltávolítását követően tartsa a vele szállított tokban vagy antisztatikus tárolóban.

**MEGJEGYZÉS:** A vezeték nélküli egység eltávolításához mindig a fedél hátoldalán található horgokat használja. Ha a horgok nem akadnak bele a vezeték nélküli egységbe, ismét zárja vissza a fedelet, és nyissa ki ismét lassan.

## A szerszámgép regisztrációja a porszívóval

**MEGJEGYZÉS:** A szerszámgép-regisztrációhoz egy vezeték nélküli aktiválás funkciót támogató Makita szerszámra van szükség.

**MEGJEGYZÉS:** A szerszámgép regisztrációjának megkezdése előtt szerelje be a vezeték nélküli egységet a szerszámgépbe.

**MEGJEGYZÉS:** A szerszámgép regisztrálása közben ne nyomja meg az eszköz kapcsológombját, és ne nyomja meg a porszívó szívógombját.

**MEGJEGYZÉS:** Tekintse át a szerszámgép használati útmutatóját is.

Ha a porszívót a szerszámgép kapcsolójával szeretné működésbe hozni, először végezze el a szerszámgép regisztrációját.

1. Helyezze be a vezeték nélküli egységeket a porszívóba és az eszközebe.

2. Helyezze be az akkumulátorokat a porszívóba és a szerszámgépbe.

3. Állítsa a porszívó készenléti kapcsolóját „I (ON)” állásba.

► **Ábra35:** 1. Készenléti kapcsoló

4. Tartsa nyomva a porszívó vezeték nélküli aktiválás gombját 3 másodpercig, amíg a vezeték nélküli aktiválás lámpája zölden nem villog. Ezután nyomja le ugyanígy a szerszámgép vezeték nélküli aktiválás gombját.

► **Ábra36:** 1. Vezeték nélküli aktiválás gomb  
2. Vezeték nélküli aktiválás lámpája

A porszívó és a szerszámgép sikeres összekapcsolása esetén a vezeték nélküli aktiválás lámpája 2 másodpercig zölden világít, majd kéken kezd villogni.

**MEGJEGYZÉS:** A vezeték nélküli aktiválás lámpája a zölden villogást 20 másodperc elteltével fejezi be. Addig nyomja meg a szerszámgép vezeték nélküli aktiválás gombját, amíg a porszívón villog a vezeték nélküli aktiválás lámpája. Ha a vezeték nélküli aktiválás lámpája nem villog zölden, akkor nyomja le röviden a vezeték nélküli aktiválás gombot, és tartsa ismét lenyomva.

**MEGJEGYZÉS:** Ha kettő vagy több szerszámgépet regisztrál egy porszívóhoz, akkor a szerszámgépek regisztrálását egymás után végezze el.



## A vezeték nélküli aktiválás funkció elindítása

**MEGJEGYZÉS:** A vezeték nélküli aktiváláshoz végezze el a szerszám gép regisztrálását.

**MEGJEGYZÉS:** Mindig úgy helyezze el a porszívót, hogy láthassa a vezeték nélküli aktiválás lámpáját.

**MEGJEGYZÉS:** Tekintse át a szerszám gép használati útmutatóját is.

Miután regisztrált egy szerszám gépet a porszívóhoz, a porszívó automatikusan a szerszám gép kapcsolójának működtetésével egyszerre üzemel.

1. Helyezze be a vezeték nélküli egységeket a porszívóba és az eszközebe.

2. Helyezze be az akkumulátorokat a porszívóba és az eszközebe.

3. Csatlakoztassa a porszívó csövét a szerszám géphez.

► **Ábra37**

4. Állítsa a porszívó készenléti kapcsolóját „I (ON)” állásba. A vezeték nélküli aktiválás gomb kéken villog.

► **Ábra38:** 1. Készenléti kapcsoló

5. Nyomja meg röviden a szerszám gép vezeték nélküli aktiválás gombját. A vezeték nélküli aktiválás gomb kéken villog.

► **Ábra39:** 1. Vezeték nélküli aktiválás gomb  
2. Vezeték nélküli aktiválás lámpája

6. Nyomja meg a szerszám gép kapcsológombját. Ellenőrizze, hogy működik-e a porszívó a szerszám gép kapcsológombjának nyomva tartásakor.

**⚠ VIGYÁZAT:** Mindig ellenőrizze, hogy működik-e a vezeték nélküli aktiválási funkció, mielőtt dolgozni kezd az eszközzel.

A vezeték nélküli aktiválás leállításához nyomja meg az eszköz vezeték nélküli aktiválási gombját, vagy állítsa a porszívó készenléti gombját „O (OFF)” állásba.

**MEGJEGYZÉS:** Ha 2 órán keresztül nem működtetik, akkor az eszköz vezeték nélküli aktiválás lámpájának kék villogása leáll. Ebben az esetben nyomja meg újra az eszköz vezeték nélküli aktiválás gombját.

**MEGJEGYZÉS:** A porszívó késleltetéssel indul/áll le. A porszívó rövid késéssel érzékeli a szerszám gép kapcsológombos működtetését.

**MEGJEGYZÉS:** A vezeték nélküli egység átviteli távolsága a helyszíntől és a környezeti feltételektől függően eltérhet.

**MEGJEGYZÉS:** Ha egy porszívóhoz két vagy több szerszám gép van regisztrálva, akkor a porszívó a kapcsológomb megnyomása nélkül is működhet, mert egy másik felhasználó is használja a vezeték nélküli aktiválás funkciót.

## Szerszám gép regisztrációjának visszavonása a porszívón

A következő lépésekkel vonható vissza egy szerszám gép regisztrációja a porszívón.

1. Helyezze be a vezeték nélküli egységeket a porszívóba és az eszközebe.

2. Helyezze be az akkumulátorokat a porszívóba és a szerszám géphez.

3. Állítsa a porszívó készenléti kapcsolóját „I (ON)” állásba.

► **Ábra40:** 1. Készenléti kapcsoló

4. Nyomja le 6 másodpercre a porszívó vezeték nélküli aktiválás gombját. A vezeték nélküli aktiválás gombja zölden villog, majd pirosra vált. Ezután nyomja le ugyanígy a szerszám gép vezeték nélküli aktiválás gombját.

► **Ábra41:** 1. Vezeték nélküli aktiválás gomb

2. Vezeték nélküli aktiválás lámpája

Ha a visszavonás sikeres volt, a vezeték nélküli aktiválás lámpája 2 másodpercig pirosan világít, majd kéken kezd villogni.

**MEGJEGYZÉS:** A vezeték nélküli aktiválás lámpája a pirosan villogást 20 másodperc elteltével fejezi be. Addig nyomja meg a szerszám gép vezeték nélküli aktiválás gombját, amíg a porszívón villog a vezeték nélküli aktiválás lámpája. Ha a vezeték nélküli aktiválás lámpája nem villog pirosan, akkor nyomja le röviden a vezeték nélküli aktiválás gombot, és tartsa ismét lenyomva.

## Minden szerszám gép-regisztráció törlése

A következő lépésekkel minden szerszám gép regisztrációját törölheti a porszívóról.

► **Ábra42:** 1. Készenléti kapcsoló 2. Vezeték nélküli aktiválás gomb 3. Vezeték nélküli aktiválás lámpája

1. Szerelje fel a vezeték nélküli egységet a porszívóra.

2. Helyezze be az akkumulátorokat a porszívóba.

3. Állítsa a készenléti kapcsolót „I (ON)” állásba.

4. Tartsa nyomva a vezeték nélküli aktiválás gombját kb. 6 másodpercig, amíg a vezeték nélküli aktiválás lámpája piros színnel villogni nem kezd (másodpercenként kb. kétszer).

5. Miután a vezeték nélküli aktiválás lámpája piros színnel villogni kezdett, vegye le az ujját a vezeték nélküli aktiválás gombjáról. Ezt követően ismét tartsa nyomva a vezeték nélküli aktiválás gombját kb. 6 másodpercig.











6. Amikor a vezeték nélküli aktiválás lámpája gyors ütemben pirosan villogni kezd (másodpercenként kb. 5-ször), vegye le az ujját a vezeték nélküli aktiválás gombjáról. Ha a vezeték nélküli aktiválás lámpája pirosan világítani kezd, majd kikapcsol, minden szerszám gép-regisztráció törlődött.

**MEGJEGYZÉS:** Ha a vezeték nélküli aktiválás lámpája nem villog pirosan, akkor nyomja le röviden a vezeték nélküli aktiválás gombot, és próbálkozzon újra.

## A vezeték nélküli aktiválás lámpa állapotának leírása

- **Ábra43:** 1. Vezeték nélküli aktiválás gomb  
2. Vezeték nélküli aktiválás lámpája

A vezeték nélküli aktiválás lámpa a vezeték nélküli aktiválás funkció állapotáról tájékoztat. A lámpa állapotának jelentésével kapcsolatban az alábbi táblázatban talál információkat.

Állapot	Vezeték nélküli aktiválás lámpája				Leírás
	Szín	 Be	 Villogó lámpa	Időtartam (körülbelül)	
Készenlét	Kék			Porszívó: folyamatos Szerszámgép: 2 óra	Várakozás az eszköz regisztrációjára vagy a vezeték nélküli aktiválási funkció rendelkezésre állására. A porszívó lámpája villog, ha a készenléti kapcsoló „I (ON)” állásban van. Az eszköz lámpája villog, ha a vezeték nélküli aktiválás gombját lenyomják. Az eszköz lámpája automatikusan kikapcsol, ha 2 órán keresztül nem működtetik.
				Amikor a szerszámgép működik.	A porszívó vezeték nélküli aktiválás funkciója rendelkezésre áll, és a szerszámgép üzemel.
Szerszámgép regisztrálása	Zöld			20 másodperc	A szerszámgép készen áll a regisztrálására. A regisztrálandó szerszámgép keresése.
				2 másodperc	A szerszámgép regisztrálása befejeződött. A vezeték nélküli aktiválás lámpája kéken kezd villogni.
Szerszámgép regisztrálásának visszavonása/törlése	Piros	 (lassú: 2/mp.)		20 másodperc	Készen áll a szerszámgép regisztrációjára. A visszavonandó szerszámgép keresése.
		 (gyors: 5/mp.)		Ha a vezeték nélküli aktiválás gombját lenyomják.	Készen áll minden szerszámgép-regisztráció törlésére.
				2 másodperc	A szerszámgép-regisztráció megszakadt/törlődött. A vezeték nélküli aktiválás lámpája kéken kezd villogni.
Egyebek	Piros			3 másodperc	A vezeték nélküli egység tápellátást kap, és a vezeték nélküli aktiválás funkció elindul.
	Ki	-		-	A készenléti kapcsoló nem „I (ON)” állásban van.

## A vezeték nélküli aktiválás funkció hibaelhárítása

Mielőtt a szervizhez fordulna, először végezzen saját maga is átvizsgálást. Ha olyan problémát talál, amire a kézikönyv nem tartalmaz magyarázatot, ne próbálja meg szétszedni az eszközt. Ehelyett kérjen tanácsot a Makita hivatalos szervizközpontjától, és javításhoz mindig Makita cserealkatrészeket használjon.

Rendellenesség	Lehetséges ok (meghibásodás)	Megoldás
A vezeték nélküli aktiválás lámpája nem világít/villog.	A vezeték nélküli egység nincs felszerelve a porszívóra és/vagy a készülékre. A vezeték nélküli egység helytelenül van felszerelve a porszívóra és/vagy a készülékre.	Szerelje fel helyesen a vezeték nélküli egységet.
	A vezeték nélküli egység és/vagy a nyílás érintkezője szennyezett.	Óvatosan törölje le a port és a szennyeződést a vezeték nélküli egység érintkezőjéről, és tisztítsa meg a porszívó és/vagy az eszköz nyílását.
	Nem lett lenyomva az eszköz vezeték nélküli aktiválás gombja.	Nyomja meg röviden az eszköz vezeték nélküli aktiválás gombját. Győződjön meg róla, hogy a vezeték nélküli aktiválás lámpája kéken villog.
	A porszívó készenléti kapcsolója nincs „I (ON)” állásban.	Állítsa a porszívó készenléti kapcsolóját „I (ON)” állásba.
	Nincs tápellátás	Biztosítsa a szerszámgép és a porszívó tápellátását.
Nem lehet sikeresen befejezni a szerszámgép regisztrációját/ szerszámgép regisztrációjának visszavonását.	A vezeték nélküli egység nincs felszerelve a porszívóra és/vagy az eszközre. A vezeték nélküli egység helytelenül van felszerelve a porszívóra és/vagy az eszközre.	Szerelje fel helyesen a vezeték nélküli egységet.
	A vezeték nélküli egység és/vagy a nyílás érintkezője szennyezett.	Óvatosan törölje le a port és a szennyeződést a vezeték nélküli egység érintkezőjéről, és tisztítsa meg a porszívó és/vagy az eszköz nyílását.
	A porszívó készenléti kapcsolója nincs „I (ON)” állásban.	Állítsa a porszívó készenléti kapcsolóját „I (ON)” állásba.
	Nincs tápellátás	Biztosítsa a szerszámgép és a porszívó tápellátását.
	Nem megfelelő működés	Nyomja meg röviden a vezeték nélküli aktiválás gombját, és hajtsa végre ismét a szerszámgép regisztrációját/szerszámgép regisztrációjának visszavonását.
	A szerszámgép és a porszívó túl messze vannak egymástól (az átviteli hatótávolságon túl).	Vigye közelebb egymáshoz a porszívót és a szerszámgépet. A maximális átviteli távolság kb. 10 méter, azonban ez a feltételektől függően eltérő lehet.
	Az eszköz regisztrációjának/megszakításának befejezése előtt - meghúzzák az eszköz kapcsológombját vagy - megnyomják a porszívó szívógombját.	Nyomja meg röviden a vezeték nélküli aktiválás gombját, és hajtsa végre ismét a szerszámgép regisztrációját/szerszámgép regisztrációjának visszavonását.
	Az eszköz vagy a porszívó eszközigisztrálási eljárása még nem fejeződött be.	Hajtsa végre egyszerre a szerszámgép és a porszívó szerszámgép-regisztrálási eljárását.
Nagy intenzitású rádióhullámokat generáló egyéb berendezések által okozott rádiójel-zavarás.	Tartsa távol a szerszámgépet és a porszívót a Wi-Fi-eszközöktől, mikrohullámú sütőktől és hasonlóktól.	

Rendellenesség	Lehetséges ok (meghibásodás)	Megoldás
A porszívó nem a szerszámgép kapcsolójának működtetésével összehangolva üzemel.	A vezeték nélküli egység nincs felszerelve a porszívóra és/vagy a készülékre. A vezeték nélküli egység helytelenül van felszerelve a porszívóra és/vagy a készülékre.	Szerelje fel helyesen a vezeték nélküli egységet.
	A vezeték nélküli egység és/vagy a nyílás érintkezője szennyezett.	Óvatosan törölje le a port és a szennyeződést a vezeték nélküli egység érintkezőjéről, és tisztítsa meg a porszívó és/vagy az eszköz nyílását.
	Nem lett lenyomva az eszköz vezeték nélküli aktiválás gombja.	Nyomja meg röviden az eszköz vezeték nélküli aktiválás gombját. Győződjön meg róla, hogy a vezeték nélküli aktiválás lámpája kéken villog.
	A porszívó készenléti kapcsolója nincs „I (ON)” állásban.	Állítsa a porszívó készenléti kapcsolóját „I (ON)” állásba.
	Több mint 10 szerszámgépet regisztráltak a porszívóhoz.	Hajtsa végre ismét a szerszámgép regisztrációját. Ha a porszívóhoz több mint 10 szerszámgépet regisztrál, a legkorábbi szerszámgép regisztrációja automatikusan visszavonásra kerül.
	A porszívó minden szerszámgép-regisztrációt törölt.	Hajtsa végre ismét a szerszámgép regisztrációját.
	Nincs tápellátás	Biztosítsa a szerszámgép és a porszívó tápellátását.
	A szerszámgép és a porszívó túl messze vannak egymástól (az átviteli hatótávolságon túl).	Vigye közelebb egymáshoz a porszívót és a szerszámgépet. A maximális átviteli távolság kb. 10 méter, azonban ez a feltételektől függően eltérő lehet.
	Nagy intenzitású rádióhullámokat generáló egyéb berendezések által okozott rádiójel-zavarás.	Tartsa távol a szerszámgépet és a porszívót a Wi-Fi-eszközöktől, mikrohullámú sütőktől és hasonlótól.
A porszívó a szerszámgép kapcsológombjának lenyomása nélkül is működik.	Más felhasználók használják a porszívó vezeték nélküli aktiválás funkcióját a saját szerszámgépeikkel.	
Nem lehet törölni a porszívó összes szerszámgép-regisztrációját.	A szerszámgép vezeték nélküli gombjának lenyomása.	Az összes szerszámgép-regisztráció törléséhez nyomja meg a porszívó vezeték nélküli gombját.
	A porszívó készenléti kapcsolója nincs „I (ON)” állásban.	Állítsa a porszívó készenléti kapcsolóját „I (ON)” állásba.
	Nem tartja nyomva megfelelően a vezeték nélküli aktiválás gombját.	Tartsa nyomva a vezeték nélküli aktiválás gombját legalább 6 másodpercig, majd engedje fel, amikor a vezeték nélküli aktiválás lámpája piros színnel villogni kezd. Ismét tartsa nyomva a vezeték nélküli aktiválás gombját legalább 6 másodpercig, majd engedje fel, amikor a vezeték nélküli aktiválás lámpája piros színnel gyors ütemben villogni kezd.

## KARBANTARTÁS

**⚠ VIGYÁZAT:** Minden esetben ellenőrizze, hogy a szerszám ki van kapcsolva és az akkumulátor eltávolításra került mielőtt átvizsgálja a szerszámot vagy annak karbantartását végzi.

**MEGJEGYZÉS:** Soha ne használjon gázolajt, benzint, hígítót, alkoholt vagy hasonló anyagokat. Ezek elszíneződést, alakvesztést vagy repedést okozhatnak.

A termék BIZTONSÁGÁNAK és MEGBÍZHATÓSÁGÁNAK fenntartása érdekében a javításokat és más karbantartásokat vagy beállításokat a Makita hivatalos vagy gyári szervizközpontjában kell elvégezni, mindig csak Makita cserealkatrészeket használva.

## A HEPA szűrő tisztítása

**⚠ VIGYÁZAT:** Ne használja a porszívót szűrő nélkül, és ne folytassa a készülék használatát szennyezett vagy sérült szűrővel. A porszívó kifújhatja a felporszívózott port vagy részecskéket, amelyek a kezelő légúti megbetegedését okozhatják.

**MEGJEGYZÉS:** Az optimális szívóerő és a kifűjt levegő tisztaságának megőrzése érdekében rendszeresen tisztítsa meg a szűrőt. Ha még a tisztítás után sem lehet elérni megfelelő szívóerőt, cserélje ki a szűrőt egy újra.

**MEGJEGYZÉS:** A szűrő sérülésének elkerülése érdekében ne használja a tisztításhoz a következő eszközöket vagy hasonló tárgyakat:

- Légfűvő
- Nagynyomású mosó
- Kemény anyagból készült eszközök, mint például a fémkefe

- Bútorkefe
- Körkefe
- Szűrőzsák
- Porzsák
- Elülős karmantyú
- HEPA szűrő
- Vezeték nélküli egység
- Eredeti Makita akkumulátor és töltő

**MEGJEGYZÉS:** A listán felsorolt néhány kiegészítő megtalálható az eszköz csomagolásában standard kiegészítőként. Ezek országonként eltérőek lehetnek.

1. Nyissa fel a fedelet, és vegye ki a szűrőzsákok. Akassza ki a szűrő kampóját, és vegye le a porszívó testéről.

► **Ábra44**

2. Verje le a port a szűrőről. A szűrőt vízzel moshatja. 1-2 hónaponként öblítse le a szűrőről a rárakódott port és részecskéket. Ezután teljesen szárítsa meg a szűrőt egy árnyékos, jól szellőző helyen, hogy ezzel is megakadályozza a kellemetlen szagok kialakulását, illetve a meghibásodások jelentkezését.

3. A szűrő beszereléséhez illesse a karima nélküli oldalt a tartóba, majd nyomja lefelé a szűrőt, ameddig a borda rögzíti a karimát.

► **Ábra45:** 1. Tartó 2. HEPA szűrő 3. Borda 4. Karima

## A porzsák tisztítása

Rendszeresen tisztítsa meg a porzsákokat szappanos vízzel. Fordítsa ki a porzsákokat, és távolítsa el belőle a ragacsos port. Mossa át kézzel, és öblítse ki vízzel alaposan. Hagyja teljesen megszáradni, mielőtt visszaszereli a porszívóba.

► **Ábra46**

**MEGJEGYZÉS:** A nedves porzsák csökkenti a porszívózási teljesítményt, valamint a motor élettartamát.

## OPCIONÁLIS KIEGÉSZÍTŐK

**⚠ VIGYÁZAT:** Ezen kiegészítőket és tartozékokat javasoljuk a kézikönyvben ismertetett Makita szerszámhoz. Bármilyen más kiegészítő vagy tartozék használata a személyi sérülés kockázatával jár. A kiegészítőt vagy tartozékot csak rendeltetésszerűen használja.

Ha bármilyen segítségre vagy további információra van szüksége ezekkel a tartozékokkal kapcsolatban, keresse fel a helyi Makita Szervizközpontot.

- Cső (porelszívó típushoz)
- Cső (porszívó típushoz)
- Csőtoldal
- Különnálló szívófej
- T alakú szívófej
- Ülészívó fej
- Saroktisztító fej

## TECHNICKÉ ŠPECIFIKÁCIE

<b>Model:</b>		<b>DVC265</b>
Kapacita	Filtračné vrečko	2,0 l
	Vrečko na prach	1,5 l
Maximálny objem vzduchu		1,8 m <sup>3</sup> /min
Vysávač		110 hPa
Rozmery (D x Š x V) (bez postroja)		230 mm x 152 mm x 373 mm
Menovité napätie		Jednosmerný prúd 36 V
Čistá hmotnosť		3,9 – 4,5 kg

- Vzhľadom k neustálemu výskumu a vývoju podliehajú technické údaje uvedené v tomto dokumente zmenám bez upozornenia.
- Technické údaje sa môžu pre rôzne krajiny líšiť.
- Hmotnosť nezahŕňa žiadne ďalšie príslušenstvo s výnimkou akumulátora. V tabuľke sa uvádzajú kombinácie najnižšej a najnižšej hmotnosti príslušenstva a akumulátora.

## Použiteľné akumulátory a nabíjačky

Akumulátor	BL1815N / BL1820 / BL1820B / BL1830 / BL1830B / BL1840 / BL1840B / BL1850 / BL1850B / BL1860B
Nabíjačka	DC18RC / DC18RD / DC18RE / DC18SD / DC18SE / DC18SF

- Niektoré vyššie uvedené akumulátory a nabíjačky môžu byť nedostupné v závislosti od miesta vášho bydliska.

**VAROVANIE: Používajte iba akumulátory a nabíjačky zo zoznamu uvedeného vyššie.** Používanie akýchkoľvek iných akumulátorov a nabíjačiek môže spôsobiť zranenie a/alebo požiar.

## Symboly

Nižšie sú uvedené symboly, s ktorými sa môžete stretnúť pri použití nástroja. Je dôležité, aby ste poznali ich význam, skôr než začnete pracovať.



Prečítajte si návod na obsluhu.



Práci venujte veľkú pozornosť a dávajte pozor.



Len pre štáty EÚ  
Elektrické zariadenia ani akumulátor nevyhadzujte do komunálneho odpadu! Podľa európskej smernice o nakladaní s použitými elektrickými a elektronickými zariadeniami a smernice o batériách a akumulátoroch a odpadových batériách a akumulátoroch a ich implementovaní v súlade s právnymi predpismi jednotlivých krajín je nutné elektrické zariadenia a batérie po skončení ich životnosti separovať a odovzdať na zberné miesto vykonávajúce environmentálne kompatibilné recyklovanie.

## Určené použitie

Tento nástroj je určený na vysávanie suchého prachu. Nástroj je určený na komerčné použitie, napríklad v hoteloch, školách, nemocniciach, továrňach, predajniach, kanceláriách a prenajímaných nehnuteľnostiach.

## Hluk

Typická hladina akustického tlaku záťaže A určená podľa štandardu EN60335-2-69, EN60704-2-1:  
Úroveň akustického tlaku ( $L_{pA}$ ): 70 dB (A) alebo menej  
Odchýlka (K): 2,5 dB (A)

Úroveň hluku pri práci môže prekročiť 80 dB (A).

**VAROVANIE: Používajte ochranu sluchu.**

## Vibrácie

Celková hodnota vibrácií (trojosový vektorový súčet) určená podľa štandardu EN60335-2-69:  
Režim činnosti: rezanie dosiek  
Emisie vibrácií ( $a_{h1}$ ): 2,5 m/s<sup>2</sup> alebo menej  
Odchýlka (K): 1,5 m/s<sup>2</sup>

**POZNÁMKA:** Deklarovaná hodnota emisií vibrácií bola meraná podľa štandardnej skúšobnej metódy a môže sa použiť na porovnanie jedného nástroja s druhým.

**POZNÁMKA:** Deklarovaná hodnota emisií vibrácií sa môže použiť aj na predbežné posúdenie vystavenia ich účinkom.

**VAROVANIE:** Emisie vibrácií počas skutočného používania elektrického nástroja sa môžu odlišovať od deklarovanej hodnoty emisií vibrácií, a to v závislosti od spôsobov používania náradia.

**VAROVANIE:** Nezabudnite označiť bezpečnostné opatrenia s cieľom chrániť obsluhu, a to tie, ktoré sa zakladajú na odhade vystavenia účinkom v rámci reálnych podmienok používania (berúc do úvahy všetky súčasti prevádzkového cyklu, ako sú doby, kedy je nástroj vypnutý a kedy beží bez zaťaženia, ako dodatok k dobe zapnutia).

## Vyhľadanie o zhode ES

### Len pre krajinu Európy

Vyhľadanie o zhode ES sa nachádza v prílohe A tohto návodu na obsluhu.

## BEZPEČNOSTNÉ VAROVANIA

### Bezpečnostné varovania pre akumulátorový vysávač

**VAROVANIE: JE DÔLEŽITÉ,** aby ste si **PRED POUŽITÍM DÔKLADNE PREČÍTALI** všetky varovania a pokyny. Nedodržanie varovaní a pokynov môže mať za následok zasiahnutie elektrickým prúdom, požiar alebo vážne zranenie.

1. Pred použitím zabezpečte, aby tento vysávač používali osoby primeraným spôsobom zaškolené na používanie tohto vysávača.
2. Vysávač nepoužívajte bez filtra. Poškodený filter okamžite vymeňte.
3. Nepokúšajte sa vysávať horľavé materiály, iskry, horiace cigarety, horúci popol, horúce kovové píliny, ostré materiály, ako sú žiletky, ihly, rozbité sklo a podobné materiály.
4. **VYSÁVAČ NIKDY NEPOUŽÍVAJTE V BLÍZKOSTI BENZÍNU, PLYNU, NÁTEROV, LEPIDIEL ANI INÝCH VEĽMI VÝBUŠNÝCH LÁTKO**. Vo vypínači sa pri zapnutí alebo vypnutí vytvárajú iskry. Iskry sa počas prevádzky vytvárajú aj v komutátore motora. Dôsledkom môže byť nebezpečná explózia.
5. Nikdy nevysávajte toxické, karcinogénne, horľavé ani iné nebezpečné materiály, ako je arzén, arzén, bárium, berylium, olovo, pesticídy ani iné zdravie rizikové materiály.
6. Vysávač nikdy počas dažďa nepoužívajte v exteriéri.
7. Vysávač nepoužívajte v blízkosti tepelných zdrojov (sporáky a pod.).
8. Neblokujte chladiace otvory. Tieto otvory zabezpečujú chladenie motora. Ich zablokovanie je potrebné zabrániť, pretože motor môže v dôsledku nedostatočnej ventilácie zhorieť.
9. Udržujte vždy správny postoj a rovnováhu.
10. Hadicu nikdy neprelamujte, neťahajte za ňu ani na ňu nestúpajte.
11. Ak počas prevádzky spozorujete nedostatočný výkon alebo akýkoľvek neštandardný stav, vysávač okamžite vypnite.

12. **V NASLEDUJÚCICH PRÍPADOCH ODPOJTE AKUMULÁTOR:** ak vysávač nepoužívate, pred vykonávaním servisu a počas výmeny príslušenstva.
13. **Ohľad' na každom použití vysávač vyčist'ite a vykonajte jeho servis, aby ste zabezpečili jeho vynikajúci prevádzkový stav.**
14. **ÚDRŽBU VYSÁVAČA VYKONÁVAJTE DÔSLEDNE.** Vysávač čistite, aby sa zaistil lepší a bezpečnejší výkon. Príslušenstvo vymieňajte podľa pokynov. Rukoväte udržiavajte suché, čisté, bez znečistenia olejom a mazivom.
15. **KONTROLUJTE PRÍPADNÉ POŠKODENIE SÚČASTÍ.** Pred ďalším používaním vysávača je potrebné dôkladne skontrolovať, či nie je poškodený ochranný kryt alebo iné súčasti, aby sa určilo, či budú fungovať správne a či budú vykonávať určenú funkciu. Skontrolujte či sú pohyblivé diely zarovnané, či nie sú uviaznuté, či niektoré diely nie sú zlomené, zle namontované a či sú v takom stave, ktorý nebude mať negatívny vplyv na prevádzku. Ochranný kryt alebo iné poškodené diely treba riadne nechať opraviť alebo vymeniť v autorizovanom servisnom stredisku, pokiaľ nie je v tomto návode uvedené inak. Pokazené prepínače je potrebné nechať vymeniť v autorizovanom servisnom stredisku. Vysávač nepoužívajte, ak prepínač nefunguje.
16. **NÁHRADNÉ DIELY.** Pri vykonávaní servisu používajte výlučne rovnaké náhradné diely.
17. **VYSÁVAČ, KTORÝ SA NEPOUŽIVA, USKLADNITE.** Ak vysávač nepoužívate, uskladnite ho v interiéri.
18. **S vysávačom zaobchádzajte opatrne.** Násilné zaobchádzanie môže spôsobiť rozbitie vysávača aj s najodolnejšou konštrukciou.
19. Vonkajší povrch nečistite benzinom, rozpúšťadlom ani inými chemikáliami na čistenie. Dôsledkom môže byť vznik trhlín alebo zmena farby.
20. Vysávač nepoužívajte v uzatvorených miestnostiach, kde sa vyskytujú horľavé, výbušné alebo toxické výpary z olejových náterov, riedidiel na farby, benzínu, látok na likvidáciu molí a pod., ani na miestach s výskytom horľavého prachu.
21. Vysávač nepoužívajte, ak ste pod vplyvom drog alebo alkoholu.
22. Základným pravidlom bezpečnosti je používanie ochranných okuliarov a ochranných okuliarov s bočnými štítmami.
23. **V prípade prašných pracovných podmienok používajte protiprachovú masku.**
24. Toto zariadenie nie je určené na používanie osobami, vrátane detí, so zníženými fyzickými, zmyslovými alebo duševnými schopnosťami ani osobami s nedostatočnými skúsenosťami a znalosťami.
25. **V prípade detí treba dohliadať na to, aby sa s vysávačom nehrali.**
26. Nikdy nemanipulujte s akumulátormi ani s vysávačom, keď máte mokré ruky.
27. Maximálnu pozornosť venujte vysávaniu na schodoch.
28. Vysávač nepoužívajte ako stoličku ani ako pracovný stôl. Zariadenie môže spadnúť a môže spôsobiť zranenie.

Používanie a starostlivosť o akumulátorový nástroj

1. Nabíjajte iba nabíjačkou určenou výrobcom. Nabíjačka vhodná pre jeden typ akumulátora môže pri inom type akumulátora spôsobiť riziko vzniku požiaru.

2. **Elektrické nástroje používajte iba s príslušným typom akumulátora.** Použitie iného typu akumulátora môže spôsobiť riziko vzniku požiaru a úrazu.
3. **Keď sa akumulátor práve nepoužíva, skladujte ho mimo iných kovových predmetov ako sponky, mince, kľúče, klince, skrutky alebo iné malé kovové predmety, ktoré by mohli kontakty akumulátora skratovať.** Skratovanie kontaktov akumulátora môže spôsobiť popálenie alebo požiar.
4. **Pri nevhodných podmienkach môže z akumulátora vytekať tekutina. Nedotýkajte sa jej. Pri náhodnom kontakte ju opláchnite vodou. Ak kvapalina zasiahne oči, vyhľadajte lekársku pomoc.** Kvapalina, ktorá vytekla z akumulátora, môže spôsobiť podráždenie alebo popálenie.
5. **Nepoužívajte akumulátor alebo nástroj, ktorý je poškodený alebo upravený.** Fungovanie poškodených alebo upravených akumulátorov ťažko predvídať a môžu zapríčiniť požiar, výbuch alebo zranenie.
6. **Akumulátor ani nástroj nevystavujte ohňu či nadmernej teplote.** Vystavenie ohňu alebo teploty nad 130 °C môže spôsobiť výbuch.
7. **Dodržiavajte všetky pokyny pre nabíjanie a akumulátor ani nástroj nenabíjajte v prípade prekročenia teplotného rozsahu uvedeného v návode.** Nesprávne nabíjanie alebo nabíjanie pri teplotách mimo uvedeného rozsahu môže spôsobiť poškodenie akumulátora a zvýšiť riziko požiaru.
8. **Dávajte pozor, aby akumulátor nespadol, a nevystavujte ho nárazom.**
9. **Nepoužívajte poškodený akumulátor.**
10. **Lítium-iónové akumulátory, ktoré sú súčasťou náradia, podliehajú požiadavkám legislatívy o nebezpečnom tovare.**  
V prípade obchodnej prepravy, napr. dodanie tretími stranami či špeditéri, sa musia dodržiavať špeciálne požiadavky na zabalenie a označenie. Pred prípravou položky na odoslanie sa vyžaduje konzultácia s odborníkom na nebezpečný materiál. Taktiež treba dodržiavať potenciálne podrobnejšie predpisy príslušnej krajiny. Prelepte alebo zakryte otvorené kontakty a zabaľte akumulátor tak, aby sa v balíku nemohol voľne pohybovať.
11. **Akumulátor zlikvidujte v súlade s miestnymi nariadeniami.**
12. **Akumulátory používajte iba s výrobkami uvedenými spoločnosťou Makita.** Inštalácia akumulátorov do nevyhovujúcich výrobkov môže spôsobiť požiar, nadmerné teplo, výbuch alebo únik elektrolytov.

## TIETO POKYNY USCHOVAJTE.

**⚠️ POZOR:** Používajte len originálne akumulátory od spoločnosti Makita. Používanie batérií, ktoré nie sú od spoločnosti Makita, alebo upravených batérií môže spôsobiť výbuch batérie a následný požiar, zranenie osôb alebo poškodeniu majetku. Následkom bude aj zrušenie záruky od spoločnosti Makita na nástroj a nabíjačku od spoločnosti Makita.

### Servis

1. **Servis elektrického nástroja nechajte vykonať kvalifikovaným pracovníkom s použitím výhradne identických náhradných dielov.** Tým zaistíte zachovanie bezpečnosti elektrického nástroja.
2. **Pri mazaní a výmene príslušenstva sa riadte príslušnými pokynmi.**
3. **Rukoväťe udržiavajte suché, čisté, bez znečistenia olejom alebo mazivom.**

## Dôležité bezpečnostné a prevádzkové pokyny pre akumulátor

1. **Pred použitím akumulátora si prečítajte všetky pokyny a výstažné označenia na (1) nabíjačke akumulátorov, (2) akumulátore a (3) produkte používajúcom akumulátor.**
2. **Akumulátor nerozoberajte.**
3. **Ak sa doba prevádzky príliš skráti, ihneď prerušte prácu. Môže nastať riziko prehriatia, možných popálením či dokonca explózie.**
4. **V prípade zasiahnutia oči elektrolytom ich vypláchnite čistou vodou a okamžite vyhľadajte lekársku pomoc. Môže dôjsť k strate zraku.**
5. **Akumulátor neskratujte:**
  - (1) **Nedotýkajte sa konektorov žiadnym vodivým materiálom.**
  - (2) **Neskladujte akumulátor v obale s inými kovovými predmetmi, napríklad klincami, mincami a pod.**
  - (3) **Akumulátor nevystavujte vode ani dažďu.** Skrat akumulátora môže spôsobiť veľký tok prúdu, prehriaťe, možné popálenie či dokonca poruchu.
6. **Neskladujte nástroj ani akumulátor na miestach s teplotou presahujúcou 50 °C (122 °F).**
7. **Akumulátor nespálujte, ani keď je vážne poškodený alebo úplne opotrebovaný. Akumulátor môže v ohni explodovať.**

## Rady na udržanie maximálnej životnosti akumulátora

1. **Akumulátor nabite ešte predtým, ako sa úplne vybije.** Vždy prerušte prácu s nástrojom a nabite akumulátor, keď spozorujete nižší výkon nástroja.
2. **Nikdy nenabíjajte plne nabitý akumulátor.** Prebíjanie skracuje životnosť akumulátora.
3. **Akumulátor nabíjajte pri izbovej teplote 10 °C – 40 °C (50 °F – 104 °F).** Pred nabíjaním nechajte horúci akumulátor vychladnúť.
4. **Lítium-iónový akumulátor nabite, ak ste ho nepoužívali dlhšie ako šesť mesiacov.**

## Dôležité bezpečnostné pokyny pre bezdrôtovú jednotku

1. **Bezdrôtovú jednotku nerozoberajte ani s ňou neodborne nemanipulujte.**
2. **Bezdrôtovú jednotku držte mimo dosahu malých detí. V prípade jej náhodného prehltnutia okamžite vyhľadajte lekársku pomoc.**
3. **Bezdrôtovú jednotku používajte len spolu s náradím Matika.**
4. **Bezdrôtovú jednotku nevystavujte účinkom dažďa ani iného vlhkého prostredia.**
5. **Bezdrôtovú jednotku nepoužívajte na miestach, kde teplota prekračuje 50 °C.**
6. **Bezdrôtovú jednotku nepoužívajte na miestach, kde sa nachádzajú zdravotnícke prístroje, akými sú napríklad kardiostimulátor.**
7. **Bezdrôtovú jednotku nepoužívajte na miestach, kde sa nachádzajú automatizované zariadenia.**  
V opačnom prípade sa v automatizovaných zariadeniach môže vyskytnúť porucha alebo chyba.



8. Bezdrôtovú jednotku nepoužívajte na miestach s vysokou teplotou alebo na miestach, kde dochádza k vytváraniu statickej elektriny alebo elektrického šumu.
9. Bezdrôtová jednotka môže vytvárať elektromagnetické polia (EMF), ktoré však nie sú pre používateľa škodlivé.
10. Bezdrôtová jednotka je presné zariadenie. Bezdrôtovú jednotku chráňte pred pádom a nevystavuje ju nárazom.
11. Koncovky bezdrôtovej jednotky sa nedotýkajte holými rukami ani kovovými materiálmi.
12. Pred inštaláciou bezdrôtovej jednotky do výrobku vždy vyberte akumulátor.
13. Pri otváraní krytu zásuvky sa vyhýbajte miestam, kde by do zásuvky mohol preniknúť prach alebo voda. Vstupný otvor zásuvky musí byť vždy čistý.
14. Bezdrôtovú jednotku vždy vkladajte v správnom smere.
15. Spúšťačie tlačidlo bezdrôtovej prevádzky na bezdrôtovej jednotke nestláčajte príliš silno, ani ho nestláčajte žiadnym predmetom s ostrou hranou.
16. Pred prevádzkou vždy uzavrite kryt zásuvky.
17. Bezdrôtovú jednotku nevyberajte zo zásuvky, kým prebieha napájanie nástroja. Ignorovanie tohto pokynu môže zapríčiniť poruchu bezdrôtovej jednotky.
18. Z bezdrôtovej jednotky neodstraňujte nálepku.
19. Na bezdrôtovú jednotku nelepte žiadne nálepky.
20. Bezdrôtovú jednotku nenechávajte na mieste, kde dochádza k vytváraniu statickej elektriny alebo elektrického šumu.
21. Bezdrôtovú jednotku nevystavujte vysokým teplotám, nenechávajte ju napríklad v aute stojacom na slnku.
22. Bezdrôtovú jednotku nenechávajte na prašnom mieste ani na mieste, kde by mohlo dôjsť k vytváraniu korozívneho plynu.
23. V dôsledku náhlej zmeny teploty sa bezdrôtová jednotka môže zarsiť. Bezdrôtovú jednotku nepoužívajte, kým nedôjde k úplnému vyschnutiu takéhoto zarosenia.
24. Pri čistení bezdrôtovú jednotku jemne utrite suchou mäkkou handričkou. Nepoužívajte benzin, riedidlo, vodivé mazivo ani iné podobné prípravky.
25. Bezdrôtovú jednotku uložte v dodávanom puzdre alebo nádobe, v ktorej nedochádza k vytváraniu statického elektrického náboja.
26. Do zásuvky nástroja nekladajte žiadne iné zariadenia okrem bezdrôtovej jednotky Matika.
27. Nástroj nepoužívajte, ak je kryt bezdrôtovej jednotky poškodený. V prípade, že do zásuvky prenikne voda, prach alebo nečistoty, môže dôjsť k poruche.
28. Kryt zásuvky neťahajte ani neskrúcajte viac, než je nutné. V prípade, že sa kryt oddelí od nástroja, vráťte ho na miesto.
29. V prípade straty alebo poškodenia kryt vymeňte.

## TIETO POKYNY USCHOVAJTE.

## OPIS FUNKCIÍ

**⚠️ POZOR:** Pred úpravou alebo kontrolou funkčnosti nástroja vždy skontrolujte, či je nástroj vypnutý a akumulátor je vybratý.

## Inštalácia alebo demontáž akumulátora

**⚠️ POZOR:** Pred inštaláciou alebo vybratím akumulátora nástroj vždy vypnite.

**⚠️ POZOR:** Pri inštalovaní a vyberaní akumulátora pevne uchopte nástroj a akumulátor. Ak nástroj a akumulátor pevne neuchopíte, môže to mať za následok vyšmyknutie z vašich rúk s dôsledkom poškodenia nástroja a akumulátora, ako aj osobných poranení.

► **Obr.1:** 1. Červený indikátor 2. Tlačidlo 3. Akumulátor

Ak chcete vybrať akumulátor, vysuňte ho z nástroja, pričom posuňte tlačidlo na prednej strane akumulátora.

Akumulátor vložte tak, že jazýček akumulátora zarovnáte s drážkou v kryte a zasuniete ho na miesto. Zatlačte ho úplne, kým zakliknutím nezapadne na miesto. Ak vidíte červený indikátor na hornej strane tlačidla, nie je správne zapadnutý.

**⚠️ POZOR:** Akumulátor vždy nainštalujte úplne, až kým nie je vidieť červený indikátor. V opačnom prípade môže náhodne vypadnúť z nástroja a ublížiť vám alebo osobám v okolí.

**⚠️ POZOR:** Pri inštalovaní akumulátora nepoužívajte silu. Ak sa akumulátor nedá zasunúť ľahko, nevkladáte ho správne.

## Systém na ochranu nástroja/akumulátora

Nástroj je vybavený systémom ochrany nástroja/akumulátora. Tento systém automaticky vypne napájanie motora s cieľom predĺžiť životnosť nástroja a akumulátora. Nástroj sa počas prevádzky automaticky zastaví v prípade, ak sa nástroj alebo akumulátor dostanú do jedného z nasledovných stavov. V niektorých stavoch sa rozsvietia indikátory.

### Ochrana proti preťaženiu

Keď sa nástroj používa spôsobom, ktorý spôsobuje odber neštandardne vysokého prúdu, nástroj sa bez upozornenia automaticky vypne. V tejto situácii vypnite nástroj a ukončíte prácu, ktorá spôsobuje preťažovanie nástroja. Potom nástroj znova zapnutím spustíte.

### Ochrana pred prehrievaním

Keď sa nástroj prehrije, automaticky sa zastaví. Nechajte nástroj pred jeho opätovným spustením vychladnúť.

### Ochrana pred nadmerným vybitím

Keď sa kapacita akumulátora zníži, nástroj sa automaticky zastaví. Ak produkt nebude fungovať ani po použití vypínača, z nástroja vyberte akumulátory a nabite ich.

## Indikácia zvýšenej kapacity akumulátora

### Len na akumulátory s indikátorom

► **Obr.2:** 1. Indikátory 2. Tlačidlo kontroly

Stlačením tlačidla kontroly na akumulátore zobrazíte zostávajúcu kapacitu akumulátora. Indikátory sa na niekoľko sekúnd rozsvietia.

Indikátory			Zostávajúca kapacita
Svieti	Nesvieti	Bliká	
■	□	◻	75 % až 100 %
■ ■ ■ ■			
■ ■ ■ □			50 % až 75 %
■ ■ □ □			25 % až 50 %
■ □ □ □			0 % až 25 %
◻ □ □ □			Akumulátor nabíe.
◻ □ □ □			Akumulátor je možno chybný.
◻ □ ■ ■			

**POZNÁMKA:** V závislosti od podmienok používania a v závislosti od okolitej teploty sa môže zobrazenie mierne odlišovať od skutočnej kapacity.

## Umiestnenie spínacej skrinky

Spínicu skrinku možno zavesiť na obe strany spodného pásu. Kábel upravte tak, aby sa spínicia skrinka nachádzala na požadovanej strane. Kábel vedte tak, aby prechádzala háčikom, ako je to znázornené na obrázku, aby sa kábel nepoškodil.

► **Obr.3:** 1. Háčik 2. Kábel

## Nastavenie pásov

Napnutie ramenných pásov a horného a dolného pásu je možné upraviť. Najprv prevlečte ramená cez ramenné pásy a potom utiahnite dolný a horný pás. Popruh utiahnete tak, že potiahnete koniec popruhu, ako je to znázornené na obrázku. Popruh uvoľníte tak, že potiahnete koniec upínacieho prvku smerom nahor.

### Spodný pás

► **Obr.4:** 1. Popruh 2. Upínací prvok

### Ramenné pásy

► **Obr.5:** 1. Popruh 2. Upínací prvok

### Horný pás

► **Obr.6:** 1. Popruh 2. Upínací prvok

## Hák na nosenie

Pri manipulácii s telom vysávača vždy uchopte hák na nosenie.

► **Obr.7:** 1. Hák na nosenie



## Prepínač pohotovostného režimu

Prepínač pohotovostného režimu slúži na zapnutie/vypnutie funkcie diaľkovej aktivácie. Vysávač je v pohotovostnom stave bez ohľadu na pozíciu tohto prepínača a spustí sa po stlačení tlačidla .

► **Obr.8:** 1. Prepínač pohotovostného režimu

Poloha prepínača		Stav
AUTO	I (ON)	Vysávač je v pohotovostnom stave a k dispozícii je funkcia diaľkovej aktivácie.
	O (OFF)	Vysávač je v pohotovostnom stave, ale funkcia diaľkovej aktivácie nie je k dispozícii.

## Zapínanie

Vysávač spustíte jedným stlačením tlačidla . Vysávač sa spustí s rovnakým sacím výkonom, aký bol nastavený pri jeho vypnutí. Ak stlačíte tlačidlo , keď je vysávač v prevádzke, sací výkon sa bude prepínať medzi normálnym (1) a vyšším (2) sacím výkonom. Ak chcete vysávač vypnúť, stlačte tlačidlo .

► **Obr.9**

**POZNÁMKA:** Ak chcete spustiť vysávač pomocou spínača na náradí pripojenom k vysávaču (funkcia diaľkovej aktivácie), nastavte prepínač pohotovostného režimu do polohy „I (ON)“ (I (ZAP.)).

**POZNÁMKA:** Ak chcete použiť funkciu diaľkovej aktivácie, najprv dokončíte registráciu náradia. Podrobnosti nájdete v časti „FUNKCIA BEZDRÔTOVEJ AKTIVÁCIE“.

**POZNÁMKA:** Keď používate funkciu bezdrôtovej aktivácie, nebudete môcť vypnúť vysávanie tlačidlom .

## Pásik na upevnenie hadice

Pásik na upevnenie hadice možno použiť na upevnenie hadice alebo samostatnej hubice.

Ak chcete pripevniť hadicu k telu vysávača, prevlečte pásik na upevnenie hadice cez výrez na tele. Pásik na upevnenie hadice môžete pripevniť na obe strany.

► **Obr.10:** 1. Pásik na upevnenie hadice 2. Výrez 3. Hadica

## ZOSTAVENIE

**▲ POZOR:** Pred vykonaním akejkoľvek práce na nástroji vždy skontrolujte, či je nástroj vypnutý a akumulátor je vybratý.

## Zostavenie hadice

Zasuňte manžetu hadice do tela vysávača a otočte ju v smere hodinových ručičiek.

► **Obr.11:** 1. Manžeta hadice 2. Telo vysávača

## Pripojenie náradia

Keď je k hadici pripojená zostava ohnutej trubice, uvoľnite objímku zostavy ohnutej trubice a odpojte ju.

- **Obr.12:** 1. Hadica 2. Zostava ohnutej trubice 3. Objímka

1. Pripojte prednú objímku k hadici na vysávanie prachu.

Pri pripájaní prednej objímky sa uistite, že je pevne naskrutkovaná na hadici.

2. Prednú objímku pripojte na odsávací vývod náradia.

- **Obr.13:** 1. Predná objímka 2. Odsávací vývod 3. Hadica

Prednú objímku možno odpojiť pridržaním hadice a otočením objímky proti smeru hodinových ručičiek.

**POZNÁMKA:** Vždy používajte správnu prednú objímku. V prípade používania prednej objímky veľkosti 24 pripojte objímku k prednej objímke 22, ktorá je pripojená k hadici.

- **Obr.14:** 1. Predná objímka 22 2. Predná objímka 24

## Používanie ako vysávač

Ak chcete používať tento výrobok ako vysávač, riadte sa postupmi uvedenými nižšie.

**UPOZORNENIE:** Keď je k hadici pripojená predná objímka, najprv ju odpojte.

**POZNÁMKA:** Zostava ohnutej trubice, predlžovacia tyč a hubica sa v niektorých krajinách dodávajú ako voliteľné príslušenstvo.

**POZNÁMKA:** K dispozícii sú dva typy zostavy ohnutej trubice: jedna pre vysávací typ predlžovacej tyče a jedna pre predlžovacia tyč s prstencom. Pri príprave vyberte zostavu ohnutej trubice pre požadovaný typ predlžovacej tyče.

1. Upevnite objímku zostavy ohnutej trubice k hadici.  
► **Obr.15:** 1. Hadica 2. Zostava ohnutej trubice 3. Objímka

Na odpojenie zostavy ohnutej trubice uvoľnite objímku zostavy ohnutej trubice z hadice.

2. Zatočte a zasuňte hubicu do predlžovacej tyče.

- **Obr.16:** 1. Predlžovacia tyč 2. Samostatná hubica 3. Hubica v tvare písmena T 4. Hubica v tvare písmena T (tenká)

**POZNÁMKA:** Zatočením hubice počas zasúvania sa dá hubica pevne pripojiť k predlžovacej tyči.

3. V závislosti od predlžovacej tyče sa riadte postupmi uvedenými nižšie:

**POZNÁMKA:** Predlžovacia tyč vysávacieho typu a predlžovacia tyč s prstencom nie sú vzájomne kompatibilné. Ak chcete zameniť predlžovacia tyč vysávacieho typu za predlžovacia tyč s prstencom a naopak, vymeňte aj zostavu ohnutej trubice.

**POZNÁMKA:** Samostatnú hubicu možno pripojiť priamo na zostavu ohnutej trubice.

## Pre predlžovacia tyč vysávacieho typu

Dajte si teleso vysávača na ramená a potom vložte predlžovacia tyč do zostavy ohnutej trubice, kým nezacvakne na svoje miesto. Ak chcete odpojiť predlžovacia tyč, vytiahnite ju stlačením tlačidla.

- **Obr.17:** 1. Zostava ohnutej trubice 2. Tlačidlo 3. Predlžovacia tyč vysávacieho typu 4. Samostatná hubica

Dĺžku tyče je možné upravovať.

Stlačením posuvného tlačidla nastavte dĺžku tyče. Dĺžka sa zaistí po uvoľnení posuvného tlačidla.

- **Obr.18:** 1. Posuvné tlačidlo

## Pre predlžovacia tyč vysávacieho typu

Dajte si teleso vysávača na ramená a potom otočte a vložte predlžovacia tyč do zostavy ohnutej trubice. Ak ju chcete odpojiť, otočte ju a vytiahnite.

- **Obr.19:** 1. Zostava ohnutej trubice 2. Predlžovacia tyč s prstencom 3. Samostatná hubica

Dĺžku tyče je možné upravovať.

Uvoľnite prstencem na tyči a nastavte dĺžku tyče. Uťahnite prstencem v požadovanej dĺžke.

- **Obr.20:** 1. Prstencem

## Hák na hadicu

Počas prerušenia práce možno háčik na zostave ohnutej trubice použiť na zavesenie tyče na spodný pás.

- **Obr.21**

## Inštalácia filtračného vrečka/vrečka na prach

### Voliteľné príslušenstvo

**⚠ POZOR:** Nepoužívajte poškodené filtračné vrečko. Vysávač vždy používajte s riadne vloženým filtračným vrečkom. V opačnom prípade sa môže povysávaný prach alebo častičky vyfukovať z vysávača a obsluhu spôsobiť ochorenie dýchacích ciest.

**UPOZORNENIE:** Keď je filtračné vrečko plné, vymeňte ho za nové. Keď je vrečko na prach plné, vyprázdňte ho. Pri používaní vysávača s plným filtračným vrečkom/vrečkom na prach môže dôjsť k zníženiu sacieho výkonu.

1. Odistite západku nadvihnutím jej spodnej strany. Zatláčením plochy s drážkami nadvihnite prednú zaisťovaciu stranu. Potiahnutím západky otvorte veko.

- **Obr.22:** 1. Háčik 2. Veko

2. Vložte filtračné vrečko do štrbiny v hornej časti priestoru, ako je to znázornené na obrázku.

- **Obr.23:** 1. Štrbina 2. Filtračné vrečko

Pri používaní vrečka na prach založte okraj vrečka na prach do štrbiny.

- **Obr.24:** 1. Štrbina 2. Okraj 3. Vrečko na prach

3. Zarovnajte otvor filtračného vrečka s manžetou hadice a zatlačte kartónovú časť až na doraz. Dbajte na to, aby gumový krúžok na filtračnom vrečku prešiel cez lem manžety hadice.

- **Obr.25:** 1. Gumový krúžok na filtračnom vrečku 2. Lem na manžete hadice 3. Kartónová časť filtračného vrečka 4. Manžeta hadice

# PREVÁDZKA

**VAROVANIE:** Obsluha musí byť náležite oboznámená s používaním tohto vysávača.

**VAROVANIE:** Tento vysávač nie je určený na vysávanie nebezpečného prachu.

**POZOR:** Tento vysávač je určený len na suché vysávanie.



**POZOR:** Tento vysávač je určený len na používanie v interiéri.

**POZOR:** Akumulátor vložte tak, aby zapadol na svoje miesto. Ak vidíte červený indikátor na hornej strane tlačidla, nie je správne zapadnutý. Zasuňte ho teda úplne tak, aby tento červený indikátor nebolo vidieť. V opačnom prípade môže náhodne vypadnúť z nástroja a ublížiť vám alebo osobám v okolí.

**POZOR:** Počas prevádzky dávajte pozor na vysávač na chrbte. Pri náraze telesa vysávača do steny alebo zachytení hadice o prekážku môžete stratiť rovnováhu.

1. Nasadte si teleso vysávača na plec a upevnite spodný a vrchný pás. V prípade potreby upravte napnutie.

► Obr.26

2. Vysávanie spustíte stlačením tlačidla . Keď chcete zmeniť sací výkon, stlačte tlačidlo , kým je vysávač v prevádzke. Sací výkon sa bude prepínať medzi normálnym (1) a vyšším (2) sacím výkonom. Vypnite stlačením tlačidla .

► Obr.27

Počas prevádzky zaveste spínaciu skrinku na spodný pás alebo na krúžok v tvare D.

► Obr.28

3. Keď sa filtračné vrečko naplní, vymeňte ho. Otvorte veko a vyberte filtračné vrečko. Potiahnutím pásička na strane otvoru zatvorte filtračné vrečko a vrečko zlikvidujte ako celok.

► Obr.29: 1. Pásik

Pri použití vrečka na prach vyberte vrečko na prach a vysypte prach uvoľnením západky.

► Obr.30: 1. Západka

**UPOZORNENIE:** Pravidelne kontrolujte, či nie je filtračné vrečko plné. Pri používaní vysávača s plným filtračným vrečkom môže dôjsť k zníženiu sacieho výkonu.

**UPOZORNENIE:** Použitie filtračné vrečko už nepoužívajte. Filtračné vrečko je určené len na jedno použitie. Pri opakovanom použití filtračného vrečka môže dôjsť k upchatiu filtra a následnému poškodeniu vysávača. Ak chcete vrečko používať opakovane, použite vrečko na prach.

# FUNKCIA BEZDRÔTOVÉHO SPŮŠŤANIA

## Využitie funkcie bezdrôtového spúšťania

Funkcia bezdrôtového spúšťania umožňuje čistou a pohodlnú prevádzku. Pripojením podporovaného nástroja k vysávaču môžete vysávač prevádzkovať automaticky po aktivácii spínača nástroja.

► Obr.31

**UPOZORNENIE:** Pred použitím vysávača so zapnutou funkciou bezdrôtového spúšťania si prečítajte návod na používanie nástroja.

**UPOZORNENIE:** Bezdrôtovú jednotku nerozoberajte ani s ňou neodborne nemanipulujte.

**UPOZORNENIE:** Na zabránenie preniknutiu prachu do štrbiny bezdrôtovej jednotky počas prevádzky a skladovania vždy pevne uzatvorte veko.

**UPOZORNENIE:** Bezdrôtovú jednotku nevyberajte, kým prebieha napájanie. Ignorovanie tohto pokynu môže zapríčiniť poruchu bezdrôtovej jednotky.

**UPOZORNENIE:** Spúšťacie tlačidlo bezdrôtovej prevádzky nestláčajte príliš silno, ani ho nestláčajte žiadnym predmetom s ostrou hranou.

**POZNÁMKA:** Bezdrôtové spúšťanie vyžaduje použitie nástroja Makita s bezdrôtovou jednotkou.

**POZNÁMKA:** Pred prvým použitím bezdrôtového spúšťania s jednotlivými nástrojmi sa vyžaduje ich registrácia. Po dokončení registrácie nástroja sa opätovná registrácia vyžaduje iba v prípade zrušenia predchádzajúcej registrácie.

**POZNÁMKA:** Pred registráciou sa uistite, že bezdrôtová jednotka je správne vložená.

**POZNÁMKA:** Jedna bezdrôtová jednotka sa môže registrovať až pre 10 prepojení s inými bezdrôtovými jednotkami. V prípade registrácie viac než 10 bezdrôtových jednotiek pre jednu bezdrôtovú jednotku sa automaticky zruší najstaršia zaregistrovaná jednotka.

**POZNÁMKA:** Umiestnenie tlačidla bezdrôtového spúšťania sa na jednotlivých nástrojoch líši.

**POZNÁMKA:** Vysávač sa dá zapnúť aj stlačením tlačidla , keď je prepínač pohotovostného režimu v polohe „I (ON)“ (I (ZAP.)).

Tlačidlo  však nebude fungovať, keď sa používa funkcia diaľkovej aktivácie.

## Inštalácia bezdrôtovej jednotky

**POZOR:** Pri inštalácii bezdrôtovej jednotky umiestnite vysávač na rovny a pevný podklad.

**UPOZORNENIE:** Pred inštaláciou bezdrôtovej jednotky očistite prach a nečistoty z vysávača. Prach a nečistoty môžu spôsobiť poruchu, keď preniknú do zásuvky bezdrôtovej jednotky.

**UPOZORNENIE:** Pred uchopením bezdrôtovej jednotky sa dotknite materiálu spôsobujúceho uvoľnenie statického náboja, napríklad kovovej časti, aby ste zabránili poruche v dôsledku statickej elektriny.

**UPOZORNENIE:** Pri inštalácii bezdrôtovej jednotky sa vždy presvedčte, či je bezdrôtová jednotka vložená v správnom smere a kryt sa úplne zavrel.

1. Kryt na vysávači otvorte podľa znázornenia na obrázku.  
► Obr.32: 1. Kryt

2. Do zásuvky vložte bezdrôtovú jednotku a potom kryt zatvorte.

Pri vkladaní bezdrôtovej jednotky zarovnajte výčnelky s lôžkami zásuvky.

► Obr.33: 1. Bezdrôtová jednotka 2. Výčnelok 3. Kryt 4. Lôžko

Pri vyberaní bezdrôtovej jednotky pomaly otvorte kryt. Háčiky na zadnej strane krytu nadvihnú bezdrôtovú jednotku pri ťahaní za kryt.

► Obr.34: 1. Bezdrôtová jednotka 2. Háčik 3. Kryt

Po vybratí bezdrôtovej jednotky uložte do dodávaného puzdra alebo do nádoby, v ktorej nedochádza k vytvárania statického elektrického náboja.

**UPOZORNENIE:** Pri vyberaní bezdrôtovej jednotky vždy využívajte háčiky na zadnej strane krytu. Ak háčiky bezdrôtovej jednotky nezachytia, kryt úplne zatvorte a znova ho pomaly otvorte.

## Registrácia nástroja v rámci vysávača

**POZNÁMKA:** Registrácia vyžaduje použitie nástroja Makita s podporou funkcie bezdrôtového spúšťania.

**POZNÁMKA:** Pre začiatok registrácie nástroja ukončíte inštaláciu bezdrôtovej jednotky do nástroja.

**POZNÁMKA:** Počas registrácie nástroja nepoužívajte spúšťací spínač nástroja ani nestláčajte prepínač vysávača na vysávanie.

**POZNÁMKA:** Postupujte aj podľa pokynov v návode na používanie nástroja.

Ak chcete vysávač spúšťať aktiváciu spínača nástroja, najprv dokončíte registráciu nástroja.

1. Nainštalujte bezdrôtové jednotky do vysávača a nástroja.

2. Vložte akumulátory do vysávača a nástroja.

3. Prepínač pohotovostného režimu vysávača dajte do polohy „I (ON)“ (I (ZAP.)).

► Obr.35: 1. Prepínač pohotovostného režimu

4. Na 3 sekundy stlačte spínač bezdrôtového spúšťania vysávača a počkajte, kým indikátor bezdrôtového spúšťania nezačne blikať nazeleno. Potom rovnakým spôsobom stlačte tlačidlo bezdrôtového spúšťania nástroja.

► Obr.36: 1. Tlačidlo bezdrôtového spúšťania 2. Indikátor bezdrôtového spúšťania

V prípade úspešného prepojenia vysávača a nástroja sa indikátory bezdrôtového spúšťania na 2 sekundy rozsvietia nazeleno a potom začnú blikať modrou farbou.

**POZNÁMKA:** Indikátory bezdrôtového spúšťania prestanú blikať nazeleno po uplynutí 20 sekúnd. Tlačidlo bezdrôtového spúšťania na nástroji držte, kým indikátor bezdrôtového spúšťania vysávača bliká. Ak indikátor bezdrôtového spúšťania nebliká nazeleno, znova krátko podržte stlačené tlačidlo bezdrôtového spúšťania.

**POZNÁMKA:** Pri vykonávaní dvoch alebo viacerých registrácií nástrojov v rámci jedného vysávača, vykonávajte registrácie nástrojov postupne.

## Spustenie funkcie bezdrôtového spúšťania

**POZNÁMKA:** Pred bezdrôtovým spustením dokončíte registráciu nástroja v rámci vysávača.

**POZNÁMKA:** Vysávač vždy položte tak, aby ste videli stav indikátora bezdrôtového spúšťania.

**POZNÁMKA:** Postupujte aj podľa pokynov v návode na používanie nástroja.

Po registrácii nástroja v rámci vysávača sa vysávač automaticky spustí pri použití spínača nástroja.

1. Nainštalujte bezdrôtové jednotky do vysávača a nástroja.

2. Vložte akumulátory do vysávača a nástroja.

3. K nástroju pripojte hadicu vysávača.

► Obr.37

4. Prepínač pohotovostného režimu vysávača dajte do polohy „I (ON)“ (I (ZAP.)). Indikátor bezdrôtového spúšťania sa rozblíka modrou farbou.

► Obr.38: 1. Prepínač pohotovostného režimu

5. Krátko stlačte tlačidlo bezdrôtového spúšťania nástroja. Indikátor bezdrôtového spúšťania sa rozblíka modrou farbou.

► Obr.39: 1. Tlačidlo bezdrôtového spúšťania 2. Indikátor bezdrôtového spúšťania

6. Stlačte spúšťací spínač nástroja. Skontrolujte, či sa vysávač spustí po stlačení spúšťacieho spínača nástroja.

**▲POZOR:** Pred začatím práce s nástrojom vždy skontrolujte, či funkcia diaľkovej aktivácie funguje.

Ak chcete vypnúť funkciu diaľkovej aktivácie, stlačte tlačidlo diaľkovej aktivácie na nástroji alebo nastavte prepínač pohotovostného režimu do polohy „O (OFF)“ (O (VYP.)).

**POZNÁMKA:** Indikátor bezdrôtovej aktivácie na nástroji prestane blikať namodro pri nečinnosti nástroja trvajúcej 2 hodiny. V takomto prípade znova stlačte tlačidlo diaľkovej aktivácie na nástroji.

**POZNÁMKA:** Vysávač sa spúšťa/zastavuje s oneskorením. Pri zisťovaní stlačenia spínača nástroja v rámci vysávača dochádza k oneskoreniu.

**POZNÁMKA:** Dosah vysielača bezdrôtovej jednotky sa môže líšiť v závislosti od jej umiestnenia a okolitých podmienok.

**POZNÁMKA:** V prípade, že je v rámci vysávača zaregistrovaných viacero nástrojov, vysávač sa môže spustiť, aj keď nestlačíte spúšťací spínač, pretože iný používateľ používa funkciu bezdrôtového spúšťania.

## Zrušenie registrácie nástroja v systéme vysávača

Zrušenie registrácie nástroja v rámci vysávača vykonajte nasledujúcim spôsobom.

1. Nainštalujte bezdrôtové jednotky do vysávača a nástroja.
2. Vložte akumulátory do vysávača a nástroja.
3. Prepínač pohotovostného režimu vysávača dajte do polohy „I (ON)“ (I (ZAP)).  
► **Obr.40:** 1. Prepínač pohotovostného režimu
4. Na 6 sekúnd stlačte tlačidlo bezdrôtového spúšťania na vysávači. Indikátor bezdrôtového spúšťania bliká zelenou farbou a potom sa farba zmení na červenú. Neskôr rovnakým spôsobom stlačte tlačidlo bezdrôtového spúšťania nástroja.  
► **Obr.41:** 1. Tlačidlo bezdrôtového spúšťania  
2. Indikátor bezdrôtového spúšťania

Po úspešnom vykonaní zrušenia sa indikátory bezdrôtového spúšťania na 2 sekundy rozsvietia načerveno a potom začnú blikáť modrou farbou.

**POZNÁMKA:** Indikátory bezdrôtového spúšťania prestanú blikáť načerveno po uplynutí 20 sekúnd. Tlačidlo bezdrôtového spúšťania na nástroji držte, kým indikátor bezdrôtového spúšťania vysávača bliká. Ak indikátor bezdrôtového spúšťania neblíkajú načerveno, znova krátko podržte stlačené tlačidlo bezdrôtového spúšťania.

## Vymazanie všetkých zaregistrovaných nástrojov

Nástroje zaregistrované vo vysávači môžete vymazať nasledujúcim spôsobom.











- **Obr.42:** 1. Prepínač pohotovostného režimu  
2. Tlačidlo bezdrôtového spúšťania  
3. Indikátor bezdrôtového spúšťania
1. Nainštalujte bezdrôtovú jednotku do vysávača.
  2. Vložte akumulátory do vysávača.
  3. Nastavte prepínač pohotovostného režimu do polohy „I (ON)“ (I (ZAP)).
  4. Podržte tlačidlo bezdrôtového spúšťania zhruba 6 sekúnd, kým indikátor bezdrôtového spúšťania nezačne blikáť načerveno (približne dvakrát za sekundu).
  5. Keď indikátor bezdrôtového spúšťania začne blikáť načerveno, uvoľnite prst z tlačidla bezdrôtového spúšťania. Potom podržte tlačidlo bezdrôtového spúšťania znovu približne na 6 sekúnd.
  6. Keď indikátor bezdrôtového spúšťania začne rýchlo blikáť načerveno (asi 5 krát za sekundu), uvoľnite prst z tlačidla bezdrôtového spúšťania. Keď indikátor bezdrôtového spúšťania začne svietiť načerveno a neskôr sa vypne, znamená to, že všetky zaregistrované nástroje boli vymazané.

**POZNÁMKA:** Ak indikátor bezdrôtového spúšťania neblíkajú načerveno, krátko podržte stlačené tlačidlo bezdrôtového spúšťania a skúste to znova.

## Popis stavov indikátora bezdrôtového spúšťania

- **Obr.43:** 1. Tlačidlo bezdrôtového spúšťania  
2. Indikátor bezdrôtového spúšťania

Indikátor bezdrôtového spúšťania vyjadruje stav funkcie bezdrôtového spúšťania. Nasledujúca tabuľka obsahuje informácie o význame stavov indikátora.

Stav	Indikátor bezdrôtového spúšťania			Popis	
	Farba	 Svieti	 Bliká		Trvanie (približne)
Pohotovostný režim	Modrá			Vysávač: bez prerušenia Nástroj: 2 hodiny	Čaká sa na registráciu nástroja alebo je k dispozícii funkcia diaľkovej aktivácie. Indikátor na vysávači bliká, keď je prepínač pohotovostného režimu nastavený v polohe „I (ON)“ (I (ZAP)). Indikátor na nástroji bliká, keď je stlačené tlačidlo bezdrôtového spúšťania. Indikátor na nástroji sa automaticky vypne, keď stav nečinnosti trvá 2 hodiny.
				Keď je nástroj v prevádzke.	Bezdrôtové spúšťanie vysávača je k dispozícii a nástroj je v prevádzke.
Registrácia nástroja	Zelená			20 s	Pripravené na registráciu nástroja. Prebieha vyhľadávanie nástroja, ktorý sa má zaregistrovať.
				2 sekundy	Registrácia nástroja sa ukončila. Indikátor bezdrôtového spúšťania začne blikáť modrou farbou.
Zrušenie/vymazanie registrácie nástroja	Červená			20 s	Pripravené na zrušenie registrácie nástroja. Prebieha vyhľadávanie nástroja, ktorý sa má zrušiť.
				Keď je tlačidlo bezdrôtového spúšťania stlačené.	Pripravené na vymazanie všetkých zaregistrovaných nástrojov.
				2 sekundy	Registrácia nástroja bola zrušená/vymazaná. Indikátor bezdrôtového spúšťania začne blikáť modrou farbou.
Iné	Červená			3 sekundy	Bezdrôtová jednotka sa napája a aktivuje sa funkcia bezdrôtového spúšťania.
			-	-	Prepínač pohotovostného režimu nie je nastavený do polohy „I (ON)“ (I (ZAP)).

## Riešenie problémov funkcie bezdrôtového spúšťania

Pred požiadanim o vykonanie opravy najprv vykonajte vlastnú kontrolu. Ak zistíte problém, ktorý nie je vysvetlený v návode, nepokúšajte sa nástroj rozbierať. Namiesto toho požiadajte o opravu autorizované servisné strediská spoločnosti Makita, ktoré používajú len náhradné diely značky Makita.

Chybný stav	Predpokladaná príčina (porucha)	Náprava
Indikátor bezdrôtového spúšťania nesvieti/neblíka.	Bezdrôtová jednotka nie je nainštalovaná do vysávača a/alebo nástroja. Bezdrôtová jednotka je nesprávne nainštalovaná do vysávača a/alebo nástroja.	Bezdrôtovú jednotku nainštalujte správne.
	Konektor bezdrôtovej jednotky a/alebo zásuvka je špinavá.	Jemne zotrite prach z konektora bezdrôtovej jednotky a očistite zásuvku vysávača a/alebo nástroja.
	Tlačidlo diaľkovej aktivácie na nástroji nebolo stlačené.	Krátko stlačte tlačidlo diaľkovej aktivácie na nástroji. Uistite sa, že indikátor diaľkovej aktivácie blíka namodro.
	Prepínač pohotovostného režimu vysávača nie je nastavený do polohy „I (ON)“ (I (ZAP.)).	Prepínač pohotovostného režimu vysávača dajte do polohy „I (ON)“ (I (ZAP.)).
	Bez prívodu elektrickej energie	Obnovte napájanie nástroja a vysávača.
Nemožno úspešne dokončiť registráciu nástroja/zrušenie registrácie nástroja.	Vo vysávači a/alebo nástroji nie je nainštalovaná bezdrôtová jednotka. Vo vysávači a/alebo nástroji je nesprávne nainštalovaná bezdrôtová jednotka.	Bezdrôtovú jednotku nainštalujte správne.
	Konektor bezdrôtovej jednotky a/alebo zásuvka je špinavá.	Jemne zotrite prach z konektora bezdrôtovej jednotky a očistite zásuvku vysávača a/alebo nástroja.
	Prepínač pohotovostného režimu vysávača nie je nastavený do polohy „I (ON)“ (I (ZAP.)).	Prepínač pohotovostného režimu vysávača dajte do polohy „I (ON)“ (I (ZAP.)).
	Bez prívodu elektrickej energie	Obnovte napájanie nástroja a vysávača.
	Nesprávna funkcia	Krátko stlačte tlačidlo bezdrôtového spúšťania a znova vykonajte postup registrácie/zrušenia registrácie nástroja.
	Nástroj a vysávač sú vzdialené od seba (mimo dosahu vysielania).	Nástroj a vysávač priblížte k sebe. Maximálny dosah vysielania je približne 10 m, za určitých okolností sa však môže meniť.
	Pred dokončením registrácie nástroja/zrušením; – je potiahnutý spúšťač spínača na nástroji alebo; – je stlačený prepínač vysávača na spustenie vysávania.	Krátko stlačte tlačidlo bezdrôtového spúšťania a znova vykonajte postup registrácie/zrušenia registrácie nástroja.
	Proces registrácie nástrojov v rámci nástroja alebo vysávača nie je dokončený.	Procesy registrácie v rámci nástroja aj vysávača vykonajte súčasne.
Rušenie rádiového signálu inými spotrebičmi vytvára rádiové vlny vysokej intenzity.	Nástroj a vysávač udržuje v dostatočnej vzdialenosti od zariadení Wi-Fi a mikrovlnných rúr.	
Po stlačení spínača nástroja sa vysávač nespustí.	Bezdrôtová jednotka nie je nainštalovaná do vysávača a/alebo nástroja. Bezdrôtová jednotka je nesprávne nainštalovaná do vysávača a/alebo nástroja.	Bezdrôtovú jednotku nainštalujte správne.
	Konektor bezdrôtovej jednotky a/alebo zásuvka je špinavá.	Jemne zotrite prach z konektora bezdrôtovej jednotky a očistite zásuvku vysávača a/alebo nástroja.
	Tlačidlo diaľkovej aktivácie na nástroji nebolo stlačené.	Krátko stlačte tlačidlo diaľkovej aktivácie na nástroji. Uistite sa, že indikátor diaľkovej aktivácie blíka namodro.
	Prepínač pohotovostného režimu vysávača nie je nastavený do polohy „I (ON)“ (I (ZAP.)).	Prepínač pohotovostného režimu vysávača dajte do polohy „I (ON)“ (I (ZAP.)).
	V rámci vysávača je zaregistrovaných viac než 10 nástrojov.	Znova vykonajte registráciu nástroja. V prípade registrácie viac než 10 nástrojov v rámci vysávača sa automaticky zruší nástroj zaregistrovaný ako prvý.
	Vysávač vymazal registrácie všetkých nástrojov.	Znova vykonajte registráciu nástroja.
	Bez prívodu elektrickej energie	Obnovte napájanie nástroja a vysávača.
	Nástroj a vysávač sú vzdialené od seba (mimo dosahu vysielania).	Nástroj a vysávač priblížte k sebe. Maximálny dosah vysielania je približne 10 m, za určitých okolností sa však môže meniť.
Rušenie rádiového signálu inými spotrebičmi vytvára rádiové vlny vysokej intenzity.	Nástroj a vysávač udržuje v dostatočnej vzdialenosti od zariadení Wi-Fi a mikrovlnných rúr.	

Chybný stav	Predpokladaná príčina (porucha)	Náprava
Vysávač je spustený, hoci nedošlo k stlačeniu spúšťacieho spínača nástroja.	Bezdrôtové spúšťanie vysávača využívajú iní používatelia prostredníctvom svojich nástrojov.	Vykonajte jeden z nasledujúcich úkonov; – nastavte prepínač pohotovostného režimu vysávača do polohy „O“ alebo; – vypnite funkciu bezdrôtovej aktivácie ďalších nástrojov alebo; – zrušte registráciu nástroja iných nástrojov.
Nie je možné všetky zaregistrované nástroje vo vysávači.	Stlačenie tlačidla bezdrôtového spúšťania na nástroji.	Vymažte všetky registrované nástroje stlačením tlačidla bezdrôtového spúšťania na nástroji.
	Prepínač pohotovostného režimu vysávača nie je nastavený do polohy „I (ON)“ (I (ZAP.)).	Prepínač pohotovostného režimu vysávača dajte do polohy „I (ON)“ (I (ZAP.)).
	Tlačidlo bezdrôtového spúšťania nie je správne stlačené.	Podržte tlačidlo bezdrôtového spúšťania stlačené viac ako 6 sekúnd a potom ho uvoľnite, keď indikátor bezdrôtového spúšťania začne blikať načerveno. Znova podržte tlačidlo bezdrôtového spúšťania stlačené viac ako 6 sekúnd, kým indikátor bezdrôtového spúšťania nezačne rýchlo blikať načerveno. Následne tlačidlo uvoľnite.

## ÚDRŽBA

**▲POZOR:** Pred vykonaním kontroly alebo údržby vždy skontrolujte, či je nástroj vypnutý a akumulátor je vybitý.

**UPOZORNENIE:** Nepoužívajte benzín, riedidlo, alkohol ani podobné látky. Mohlo by to spôsobiť zmenu farby, deformácie alebo praskliny.

Ak chcete udržať BEZPEČNOSŤ a BEZPORUCHOVOSŤ výrobku, prenechajte opravy, údržbu a nastavenie na autorizované alebo továrenské servisné centrá Makita, ktoré používajú len náhradné diely značky Makita.

### Čistenie filtra HEPA

**▲POZOR:** Nepoužívajte vysávač bez filtra a nepoužívajte znečistený alebo poškodený filter. Povysávaný prach alebo čistočky sa môžu vyfukovať z vysávača a obsluhu spôsobiť ochorenie dýchacích ciest.

**UPOZORNENIE:** Ak chcete zaistiť optimálny sací výkon a čistý výfuk, filter čistite pravidelne. Ak nie je možné dosiahnuť optimálny sací výkon ani po vyčistení filtra, filter vymeňte za nový.

**UPOZORNENIE:** Ak chcete zabrániť poškodeniu filtra, na čistenie nepoužívajte nasledujúce náradia ani podobné predmety:

- Odfukovač prachu
- Vysokotlakový čistič
- Náradia vyrobené z tvrdých materiálov, ako je napríklad drôtená kefa

1. Otvorte veko a vyberte filtračné vrecko. Uvoľnite háčik na filtrí a vyberte ho z tela vysávača.

► Obr.44

2. Otrepaním odstráňte z filtra prach. Filter je možné vyčistiť vodou. Prach a čistočky z filtra zmyte raz za 1 alebo 2 mesiace. Potom filter úplne vysušte na tienistom a dobre vetranom mieste, aby sa netvoril nepríjemný zápach alebo aby nedošlo k poruchám.

3. Pri inštalácii filtra založte stranu bez klapky do držiaka, potom filter tlačte smerom dolu, kým sa klapka s rebrom nezaistí.

► Obr.45: 1. Držiak 2. Filter HEPA 3. Rebro 4. Klapka

## Čistenie vrečka na prach

Vrecko na prach pravidelne čistite mydlom a vodou. Vrecko na prach otočte naopak a odstráňte nalepený prach. Jemne preperte v rukách a dôkladne opláchnite vodou. Pred nasadením do vysávača úplne vysušte.

► Obr.46

**UPOZORNENIE:** Mokré vrecko na prach znižuje výkon odsávania, rovnako ako životnosť motora.

## VOLITEL'NÉ PRÍSLUŠENSTVO

**▲POZOR:** Pre váš nástroj Makita, opísaný v tomto návode, doporučujeme používať toto príslušenstvo a nástavce. Pri použití iného príslušenstva či nástavcov môže hroziť nebezpečenstvo zranenia osôb. Príslušenstvo a nástavce sa môžu používať len na účely pre ne stanovené.

Ak potrebujete bližšie informácie týkajúce sa tohoto príslušenstva, obráťte sa na vaše miestne servisné stredisko firmy Makita.

- Hadica (na typ odsávania prachu)
- Hadica (na typ vysávača)
- Predlžovacia tyč
- Samostatná hubica
- Hubica v tvare písmena T
- Hubica na čalúnenie
- Rohová hubica
- Kefka na vysávanie polic
- Okrúhla kefa
- Filtračné vrecko
- Vrecko na prach
- Predná manžeta
- Filter HEPA
- Bezdrôtová jednotka
- Originálna batéria a nabíjačka Makita

**POZNÁMKA:** Niektoré položky zo zoznamu môžu byť súčasťou balenia nástrojov vo forme štandardného príslušenstva. Rozsah týchto položiek môže byť v každej krajine odlišný.



## SPECIFIKACE

<b>Model:</b>		<b>DVC265</b>
Kapacita	Filtrační vak	2,0 l
	Vak na prach	1,5 l
Max. objem vzduchu		1,8 m <sup>3</sup> /min
Vysávání		110 hPa
Rozměry (D × Š × V) (bez postroje)		230 mm × 152 mm × 373 mm
Jmenovité napětí		36 V DC
Čistá hmotnost		3,9 – 4,5 kg

- Vzhledem k neustálému výzkumu a vývoji zde uvedené technické údaje podléhají změnám bez upozornění.
- Specifikace se mohou pro různé země lišit.
- Uvedená hmotnost nezahrnuje příslušenství kromě akumulátorů. Tabulka uvádí nejlehčí a nejtěžší kombinace zařízení a akumulátorů.

## Použitelný akumulátor a nabíječka

Akumulátor	BL1815N / BL1820 / BL1820B / BL1830 / BL1830B / BL1840 / BL1840B / BL1850 / BL1850B / BL1860B
Nabíječka	DC18RC / DC18RD / DC18RE / DC18SD / DC18SE / DC18SF

- V závislosti na regionu vašeho bydliště nemusí být některé akumulátory a nabíječky k dispozici.

**VAROVÁNÍ:** Používejte pouze výše uvedené akumulátory a nabíječky. Použití jiných akumulátorů a nabíječek může způsobit zranění a/nebo požár.

## Symbols

Níže jsou uvedeny symboly, se kterými se můžete při použití nářadí setkat. Je důležité, abyste dříve, než s ním začnete pracovat, pochopili jejich význam.



Přečtěte si návod k obsluze.



Buďte obzvláště opatrní a dávejte pozor.



Pouze pro země EU  
Elektrické zařízení ani akumulátor nelikvidujte současně s domovním odpadem! Vzhledem k dodržování evropských směrnic o odpadních elektrických a elektronických zařízeních a směrnic o bateriích, akumulátorech a odpadních bateriích a akumulátorech s jejich implementací v souladu s národními zákony musí být elektrická zařízení, baterie a akumulátory po skončení životnosti odděleně shromážděny a předány do ekologicky kompatibilního recyklačního zařízení.

## Účel použití

Nástroj je určen k vysávání suchého prachu. Tento nástroj je vhodný k průmyslovému využití, například v hotelech, ve školách, v nemocnicích, továrnách, obchodech, kancelářích či půjčovnách.

## Hlučnost

Typická vážená hladina hluku (A) určená podle normy EN60335-2-69, EN60704-2-1:  
Hladina akustického tlaku ( $L_{pA}$ ): 70 dB(A) nebo méně  
Nejistota (K): 2,5 dB(A)

Hladina hluku při práci může překročit hodnotu 80 dB (A).

**VAROVÁNÍ:** Používejte ochranu sluchu.

## Vibrace

Celková hodnota vibrací (vektorový součet tří os) určená podle normy EN60335-2-69:  
Pracovní režim: řezání desek  
Emise vibrací ( $a_{hv}$ ): 2,5 m/s<sup>2</sup> nebo méně  
Nejistota (K): 1,5 m/s<sup>2</sup>

**POZNÁMKA:** Hodnota deklarovaných emisí vibrací byla změřena standardní zkušební metodou a dá se použít k porovnání nářadí mezi sebou.

**POZNÁMKA:** Hodnotu deklarovaných emisí vibrací lze také použít k předběžnému posouzení míry expozice vibracím.

**VAROVÁNÍ:** Emise vibrací při používání elektrického nářadí ve skutečnosti se mohou od hodnoty deklarovaných emisí vibrací lišit v závislosti na způsobech použití nářadí.

**VAROVÁNÍ:** Nezapomeňte stanovit bezpečnostní opatření na ochranu obsluhy podle odhadu expozice ve skutečných podmínkách použití. (Vezměte přitom v úvahu všechny části provozního cyklu, tj. kromě doby zátěže například doby, kdy je nářadí vypnuté a kdy běží naprázdno.)

## Prohlášení ES o shodě

**Pouze pro evropské země**

Prohlášení ES o shodě je obsaženo v Příloze A tohoto návodu k obsluze.

# BEZPEČNOSTNÍ VÝSTRAHY

## Bezpečnostní výstrahy k akumulátorovému vysavači

**VAROVÁNÍ: DŮLEŽITÉ: PŘED POUŽITÍM SI POZORNĚ PŘEČTĚTE** veškeré bezpečnostní výstrahy a všechny pokyny. Zanedbání výstrah a pokynů může mít za následek úraz elektrickým proudem, vznik požáru nebo vážné zranění.

1. Před použitím zajistěte, aby s vysavačem pracovaly osoby, jež jsou s používáním zařízení dostatečně obeznámeny.
2. Vysavač nepoužívejte bez filtru. Poškozený filtr ihned vyměňte.
3. Nevysávejte hořlavé materiály, pyrotechniku, hořící cigarety, horký popel, horké třísky ani ostré materiály jako žiletky, jehly, rozbité sklo atp.
4. **S VYSAVAČEM NIKDY NEPRACUJTE V BLÍZKOSTI LÁTEK, JAKO JE BENZÍN, PLYN, BARVY, LEPIDLO ČI JINÉ VYSOCE VÝBUŠNĚ HMOTY.** Při přepínání poloh ZAP. a VYP. přepínač jiskří. Stejně tak při provozu jiskří i komutátor motoru. Mohlo by dojít k nebezpečnému výbuchu.
5. Nikdy nevysávejte toxické, karcinogenní, hořlavé či jiné nebezpečné materiály jako azbest, arzén, baryum, beryllium, olovo, pesticidy či jiné látky ohrožující zdraví.
6. S vysavačem nikdy nepracujte venku v dešti.
7. Nepracujte v blízkosti zdrojů tepla (u kamen atp.).
8. Neblokujte chladicí otvory. Tyto otvory umožňují chlazení motoru. Blokování je třeba pozorně zamezit, jinak se motor nedostatkem ventilace spálí.
9. Udržujte vždy správný postoj a rovnováhu.
10. Nepřehýbejte hadici, netahejte za ni a nešlapejte po ní.
11. Při zpozorování slabého výkonu či jiného nenormálního chování během provozu vysavač okamžitě vypněte.
12. **ODPOJTE AKUMULÁTOR:** Pokud jej nepoužíváte, před prováděním servisních zásahů a při výměně příslušenství.
13. V rámci uchování vysavače ve špičkové provozuschopnosti proveďte bezprostředně po každém použití vyčištění a udržbu.
14. **O VYSAVAČ SE PEČLIVĚ STAREJTE.** Vysavač udržujte v čistotě – zajistíte tak lepší a bezpečnější výkon. Při výměně příslušenství postupujte podle pokynů. Držadla udržujte suchá, čistá a chráňte je před olejem a mazacím tukem.
15. **ZKONTROLUJTE, ZDA NEJSOU POŠKOZENY DÍLY.** Před dalším používáním vysavače je nutné pečlivě zkontrolovat kryty i jakékoli jiné poškozené díly a zjistit, zda bude zařízení i nadále správně pracovat a plnit příslušnou funkci. Zkontrolujte vyrovnání pohyblivých částí. Zkontrolujte vyrovnaní zadržovacích částí, díly pohyblivých částí, zda nejsou některé díly rozbité či uvolněné a

zda nenastaly nějaké potíže ovlivňující funkci. Pokud není jinde v tomto návodu k obsluze stanoveno jinak, musí být poškozený kryt či jiný díl řádně opraven nebo vyměněn autorizovaným servisním střediskem. Vadné přepínače musí být vyměněny autorizovaným servisním střediskem. Jestliže zařízení nelze přepínačem zapnout a vypnout, nepoužívejte jej.

16. **NÁHRADNÍ DÍLY:** Při opravách používejte pouze identické náhradní díly.
17. **ULOŽENÍ NEPOUŽÍVANÉHO VYSAVAČE:** Není-li vysavač používán, je třeba jej uložit ve vhodné místnosti.
18. S vysavačem zacházejte ohleduplně. Hrubým zacházením můžete rozbit i nejodolnější zařízení.
19. Vysavač nečistěte zvenku ani zevnitř benzínem, ředidlem ani čistícími chemikáliemi. Mohlo by dojít ke vzniku prasklin a změnám barvy.
20. Vysavač nepoužívejte v uzavřených prostorech s hořlavými, výbušnými či jedovatými výpary vznikajícími z olejových nátěrů, ředidel, benzínu, přípravků proti molům atd., ani v oblastech s hořlavým prachem.
21. S vysavačem nepracujte pod vlivem léků či alkoholu.
22. V rámci zajištění základní bezpečnosti používejte ochranné či bezpečnostní brýle s postranními kryty.
23. V prašném pracovním prostředí používejte respirátor.
24. Toto zařízení není určeno k používání osobami (včetně dětí) s omezenými fyzickými, smyslovými či duševními schopnostmi nebo s nedostatečnými zkušenostmi a znalostmi.
25. Děti musí být pod dohledem, aby si s vysavačem nehrály.
26. S akumulátorem ani s vysavačem nikdy nemaniculujte mokřýma rukama.
27. Obzvláště opatrní buďte při práci na schodech.
28. Vysavač nepoužívejte jako sedátko či pracovní stůl. Zařízení by mohlo spadnout a následně způsobit zranění.

Práce s akumulátorovým nářadím a péče o něj

1. Nabíjení provádějte pouze pomocí nabíječky určené výrobcem. Nabíječka vhodná pro jeden typ akumulátoru může při použití s jiným akumulátorem vést ke vzniku nebezpečí požáru.
2. **Elektrické nářadí používejte pouze s určenými akumulátory.** Použití jiných akumulátorů může vyvolat nebezpečí zranění a požáru.
3. **Pokud akumulátor nepoužíváte, udržujte jej mimo dosah jiných kovových předmětů,** jako jsou kancelářské sponky, mince, klíče, hřebíky, šrouby nebo jiné malé kovové předměty, které mohou propojit svorky akumulátoru. Zkratování svorek akumulátoru může způsobit popáleniny nebo požár.
4. **Při hrubém zacházení může z akumulátoru uniknout elektrolyt.** Vyvarujte se styku s ním. Pokud dojde k náhodnému kontaktu, omyjte zasažené místo vodou. Pokud elektrolyt zasáhne oči, vyhledejte lékařskou pomoc. Elektrolyt uniklý z akumulátoru může způsobit podráždění nebo popálení pokožky.

5. **Nepoužívejte poškozený nebo upravený akumulátor nebo nářadí.** U poškozených nebo upravených akumulátorů může dojít k neočekávanému chování, které může mít za následek požár, výbuch nebo riziko poranění.
6. **Akumulátor nebo nářadí nevystavujte ohni nebo vysokým teplotám.** Při vystavení záru ohně nebo teplotám nad 130 °C může dojít k výbuchu.
7. **Postupujte dle nabíjecích pokynů a akumulátor nebo nářadí nenabíjete mimo teplotní rozsah specifikovaný v pokynech.** Nesprávné nabíjení při teplotách mimo stanovený rozsah může poškodit akumulátor a zvýšit riziko požáru.

#### Servis

1. **Vaše elektrické nářadí si nechávejte opravovat kvalifikovaným pracovníkem s použitím výhradně identických náhradních dílů.** Tím zajistíte zachování bezpečnosti elektrického nářadí.
2. **Dodržujte pokyny pro mazání a výměnu příslušenství.**
3. **Držadla udržujte suchá, čistá a chraňte je před olejem a mazacím tukem.**

### Důležitá bezpečnostní upozornění pro akumulátor

1. **Před použitím akumulátoru si přečtěte všechny pokyny a varovné symboly na (1) nabíječe, (2) akumulátoru a (3) výrobku využívaným akumulátor.**
2. **Akumulátor nerozebírejte.**
3. **Pokud se příliš zkrátí provozní doba akumulátoru, přerušete okamžitě práci.** V opačném případě existuje riziko přehřívání, popálení nebo dokonce výbuchu.
4. **Budou-li vaše oči zasaženy elektrolytem, vypláchněte je čistou vodou a okamžitě vyhledejte lékařskou pomoc.** Může dojít ke ztrátě zraku.
5. **Akumulátor nezkratujte:**
  - (1) **Nedotýkejte se svorek žádným vodivým materiálem.**
  - (2) **Neskladujte akumulátor v nádobě s jinými kovovými předměty, jako jsou hřebíky, mince, apod.**
  - (3) **Nevystavujte akumulátor vodě a dešti.** Zkrat akumulátoru může způsobit velký průtok proudu, přehřátí, možné popálení a dokonce i poruchu.
6. **Neskladujte nářadí a akumulátor na místech, kde může teplota překročit 50 °C (122 °F).**
7. **Nespalujte akumulátor, ani když je vážně poškozen nebo úplně opotřeben.** Akumulátor může v ohni vybuchnout.
8. **Dávejte pozor, abyste akumulátor neupustili ani s ním nenaráželi.**
9. **Nepoužívejte poškozené akumulátory.**
10. **Obsažené lithium-iontové akumulátory podléhají právním požadavkům na nebezpečné zboží.**

V případě komerční přepravy například externími dopravci je třeba dodržet zvláštní požadavky na balení a značení.

- Pro přípravu zboží k přepravě je nutná konzultace s odborníkem na nebezpečný materiál. Dodržujte také případné podrobnější národní předpisy. Odkryté kontakty přelepte izolační páskou či jinak zakryjte a akumulátory zabalte tak, aby se v balení nemohly pohybovat.
11. **Při likvidaci akumulátoru postupujte podle místních předpisů.**
  12. **Akumulátor používejte pouze s výrobky specifikovanými společností Makita.** Instalace akumulátoru do nevhodujících výrobků může způsobit požár, nadměrné zahřívání, explozi nebo únik elektrolytu.

## TYTO POKYNY USCHOVEJTE.

**⚠ UPOZORNĚNÍ:** Používejte pouze originální akumulátory Makita. Používání neoriginálních nebo upravených akumulátorů může způsobit explozi akumulátoru a následný požár, zranění a jiné poškození. Zaniká tím také záruka společnosti Makita na nářadí a nabíječku Makita.

## Typy k zajištění maximální životnosti akumulátoru

1. **Akumulátor nabíjete dříve, než dojde k jeho úplnému vybití.** Pokud si povšimnete sníženého výkonu nářadí, vždy jej zastavte a dobijte akumulátor.
2. **Nikdy nenabíjete úplně nabitý akumulátor.** Přebíjení zkracuje životnost akumulátoru.
3. **Akumulátor dobíjete při pokojové teplotě od 10 °C do 40 °C (50 °F až 104 °F).** Před nabíjením nechte horký akumulátor zchladnout.
4. **Pokud se akumulátor delší dobu nepoužívá (déle než šest měsíců), je nutno jej dobít.**

## Důležitá bezpečnostní pokyny pro bezdrátovou jednotku

1. **Bezdrátovou jednotku nerozebírejte ani do ní nezasahujte.**
2. **Bezdrátovou jednotku uchovávejte mimo dosah malých dětí.** Pokud by nedopatřením došlo ke spolknutí, okamžitě vyhledejte lékařskou pomoc.
3. **Bezdrátovou jednotku používejte pouze s nástroji Makita.**
4. **Bezdrátovou jednotku nevystavujte dešti a vlhku.**
5. **Bezdrátovou jednotku nepoužívejte na místech, kde teplota překračuje 50 °C.**
6. **Bezdrátovou jednotku neprovozujte na místech, kde se nachází lékařské přístroje, jako je kardiostimulátor, nebo v jejich blízkosti.**
7. **Neprovozujte bezdrátovou jednotku na místech, kde se nachází automatizovaná zařízení, nebo v jejich blízkosti.** V případě provozu může u automatizovaných zařízení docházet k poruchám nebo chybám.
8. **Nepoužívejte bezdrátovou jednotku v místech se zvýšenou teplotou nebo na místech, kde se může generovat statická elektřina nebo elektromagnetický šum.**

9. Bezdrátová jednotka může vytvářet elektromagnetická pole (EMP), která ale nejsou pro uživatele škodlivá.
10. Bezdrátová jednotka je přesný přístroj. Dávejte pozor, abyste bezdrátovou jednotku neupustili ani s ní nenaráželi.
11. Nedotýkejte se svorek bezdrátové jednotky holými rukama nebo kovovými materiály.
12. Při instalaci bezdrátové jednotky vždy vyjměte akumulátor výrobku.
13. Při otevření krytu drážky dejte pozor na místo, ze kterého se může dostat prach a voda do drážky. Udržujte vstupní část drážky stále čistou.
14. Bezdrátovou jednotku vždy vkládejte ve správném směru.
15. Netlačte na tlačítko bezdrátové aktivace na bezdrátové jednotce příliš silně a netlačte na něj předměty s ostrými hranami.
16. Při používání vždy zavřete kryt drážky.
17. Neodpojujte bezdrátovou jednotku z drážky, zatímco je nástroj napájen. V opačném případě hrozí poškození bezdrátové jednotky.
18. Neodstraňujte nálepkou na bezdrátové jednotce.
19. Nelepte na bezdrátovou jednotku žádné nálepky.
20. Neponechávejte bezdrátovou jednotku na místě, kde se může generovat statická elektřina nebo elektronický šum.
21. Nenechávejte bezdrátovou jednotku na místech, kde by mohla být vystavena velkému teplu, například v autě na slunci.
22. Neponechávejte bezdrátovou jednotku v prašném prostředí nebo na místech, kde se může působit korozivní plyn.
23. Náhlé změny teploty mohou způsobit navlhnutí bezdrátové jednotky. Bezdrátovou jednotku nepoužívejte, dokud nebude vlhkost kompletně vysušena.
24. Při čištění bezdrátové jednotky ji opatrně otřete suchým jemným hadříkem. Nepoužívejte benzín, ředidlo, vodivé mazivo a podobně.
25. Při uskladnění bezdrátové jednotky ji uchovávejte v dodávaném pouzdru nebo antistatickém obalu.
26. Nevkládejte do drážky nástroje jiná zařízení, než je bezdrátová jednotka Makita.
27. Nepoužívejte nástroj, pokud je kryt drážky poškozen. Do drážky se může dostat voda, prach a nečistoty a způsobit poruchu.
28. Za kryt drážky netahajte ani se ho nesnažte zkroutit více, než je potřeba. Uvolněný kryt znovu připevněte.
29. Pokud se kryt drážky ztratí nebo poškodí, nahraďte ho.

## TYTO POKYNY USCHOVEJTE.

## POPIS FUNKCÍ

**⚠️ UPOZORNĚNÍ:** Před nastavováním nářadí nebo kontrolou jeho funkce se vždy přesvědčte, zda je vypnuté a je vyjmutý akumulátor.

## Nasazení a sejmutí akumulátoru

**⚠️ UPOZORNĚNÍ:** Před nasazením či sejmutím akumulátoru nářadí vždy vypněte.

**⚠️ UPOZORNĚNÍ:** Při nasazování či snímání akumulátoru pevně držte nářadí i akumulátor. V opačném případě vám může nářadí nebo akumulátor vyklouznout z rukou a mohlo by dojít k jejich poškození či ke zranění.

- Obr.1: 1. Červený indikátor 2. Tlačítko  
3. Akumulátor

Chcete-li akumulátor sejmout, vysuňte jej se současným přesunutím tlačítka na přední straně akumulátoru.

Při nasazování akumulátoru vyrovnejte jazýček na bloku akumulátoru s drážkou v krytu a zasuňte akumulátor na místo. Akumulátor zasuňte na doraz, až zacvakne na své místo. Není-li tlačítko zcela zajištěno, uvidíte na jeho horní straně červený indikátor.

**⚠️ UPOZORNĚNÍ:** Akumulátor zasunujte vždy zcela tak, aby nebyl červený indikátor vidět. Jinak by mohl akumulátor ze zařízení vypadnout a způsobit zranění obsluze či přihlížejícím osobám.

**⚠️ UPOZORNĚNÍ:** Akumulátor nenasazujte násilím. Nelze-li akumulátor zasunout snadno, nevkládejte jej správně.

## Systém ochrany nářadí a akumulátoru

Nářadí je vybaveno systémem ochrany nářadí a akumulátoru. Tento systém automaticky přeruší napájení motoru, aby se prodloužila životnost nářadí a akumulátoru. Budou-li nářadí nebo akumulátor vystaveny některé z níže uvedených podmínek, nářadí se během provozu automaticky vypne. Za určitých podmínek se rozsvítí kontrolky.

## Ochrana proti přetížení

Pokud se s nářadím pracuje způsobem vyvolávajícím mimořádně vysoký odběr proudu, nářadí se automaticky a bez jakékoli signalizace vypne. V takové situaci nářadí vypněte a ukončete činnost, při níž došlo k přetížení nářadí. Potom nářadí zapněte a obnovte činnost.

## Ochrana proti přehřátí

Když se nářadí přehřeje, automaticky se vypne. Nechte nářadí před opětovným zapnutím vychladnout.

## Ochrana proti přílišnému vybití

V případě nízké zbývajících kapacity akumulátoru se nářadí automaticky vypne. Jestliže produkt při ovládání přepínači nepracuje, vyjměte z nářadí akumulátory a nabíje je.

## Indikace zbývající kapacity akumulátoru

**Pouze pro akumulátory s diodovým ukazatelem**

► **Obr.2:** 1. Kontrolky 2. Tlačítko kontroly

Stisknutím tlačítka kontroly na akumulátoru zjistíte zbývající kapacitu akumulátoru. Kontrolky indikátoru se na několik sekund rozsvítí.

Kontrolky			Zbývající kapacita
Svítil	Nesvítil	Bliká	
■	□	◻	75 % až 100 %
■	■	■	50 % až 75 %
■	■	□	25 % až 50 %
■	□	□	0 % až 25 %
◻	□	□	Nabijte akumulátor.
■	■	□	Došlo pravděpodobně k poruše akumulátoru.
□	□	■	

**POZNÁMKA:** Kapacita udávaná indikátorem se může mírně lišit od skutečné kapacity v závislosti na podmínkách používání a teplotě prostředí.

## Poloha spínacího rozvaděče

Spínací rozvaděč lze zavěsit na obě strany dolního popruhu. Kabel vedte tak, aby byl spínací rozvaděč umístěn v požadované poloze. Abyste zabránili poškození kabelu, provězkněte jej háčkem tak, jak je znázorněno na obrázku.

► **Obr.3:** 1. Háček 2. Kabel

## Nastavení popruhu

Lze nastavit napnutí ramenních pásů i horního a dolního popruhu. Nejprve provlékněte paže ramenními pásy a potom utáhněte dolní a horní popruh. Pokud chcete popruh utáhnout, zatáhněte za jeho konec tak, jak je znázorněno na obrázku. Chcete-li jej uvolnit, zatáhněte za konec spojovacího prvku.

**Dolní popruh**

► **Obr.4:** 1. Pás 2. Spojovací prvek

**Ramenní pásy**

► **Obr.5:** 1. Pás 2. Spojovací prvek

**Horní popruh**

► **Obr.6:** 1. Pás 2. Spojovací prvek

## Přenášecí háček

Při manipulaci s tělem vysavače nástroj vždy uchopte za přenášecí háček.

► **Obr.7:** 1. Přenášecí háček

## Přepínač pohotovostního režimu

Přepínač pohotovostního režimu je určen k zapínání/vypínání funkce bezdrátové aktivity. Vysavač je v pohotovostním režimu bez ohledu na polohu spínače a při stisknutí tlačítka se rozeběhne.

► **Obr.8:** 1. Přepínač pohotovostního režimu

Poloha spínače	Stav	
AUTO	I (ON)	Vysavač je v pohotovostním režimu a funkce bezdrátové aktivity je k dispozici.
	O (OFF)	Vysavač je v pohotovostním režimu, avšak funkce bezdrátové aktivity není k dispozici.

## Používání spouště

Chcete-li začít vysávat, stiskněte jednu tlačítko . Vysavač začne vysávat se stejným výkonem sání jako při předchozím vypnutí. Pokud stisknete tlačítko když je vysavač spuštěný, spotřebič se bude přepínat mezi normálním (1) a vyšším (2) sacím výkonem.

Vysavač vypnete stisknutím tlačítka .

► **Obr.9**

**POZNÁMKA:** Chcete-li zapínat vysavač společně s ovládaním spínače náčiní připojeného k vysavači (funkce bezdrátové aktivity), nastavte spínač pohotovostního režimu do polohy „I (zapnuto)“.

**POZNÁMKA:** Chcete-li použít funkci bezdrátové aktivity, nejdříve proveďte registraci náčiní. Podrobnosti viz část „FUNKCE BEZDRÁTOVÉ AKTIVITY“.

**POZNÁMKA:** Při používání funkce bezdrátové aktivity nebudete moci zastavit vysávání stisknutím tlačítka .

## Hadicová svorka

Hadicovou svorku lze použít k držení nástavce nebo volné hubice.

Chcete-li připevnit hadici k tělu vysavače, provlékněte hadicovou svorku štěrbínou na těle. Hadicovou svorku lze připevnit z obou stran.

► **Obr.10:** 1. Hadicová svorka 2. Štěrbina 3. Hadice

## SESTAVENÍ

**▲ UPOZORNĚNÍ:** Před prováděním jakýchkoli prací na nářadí se vždy přesvědčte, zda je vypnuté a je vyjmutý akumulátor.

## Montáž hadice

Zasuňte manžetu hadice do těla vysavače a otočte ji ve směru hodinových ručiček.

► **Obr.11:** 1. Manžeta hadice 2. Tělo vysavače

## Připojování nářadí

Jestliže je sestava ohnuté trubice připojena k hadici, povolte objímku sestavy ohnuté trubice a sejměte ji.

- **Obr.12:** 1. Hadice 2. Sestava ohnuté trubice  
3. Objímka

1. Připojte přední manžetu na hadici pro odlučování prachu. Při připojování přední manžety se ujistěte, že je na hadici bezpečně našroubovaná.

2. Propojte přední manžetu na výstup odsávání spotřebiče.

- **Obr.13:** 1. Přední manžeta 2. Odsávací vývod  
3. Hadice

Přední manžetu lze odpojit jejím otáčením proti směru hodinových ručiček při současném držení hadice.

**POZNÁMKA:** Vždy používejte vhodnou přední manžetu. Vždy používejte vhodnou přední manžetu 24, upevněte ji k přední manžetě 22, která je připojena k hadici.

- **Obr.14:** 1. Přední manžeta 22 2. Přední manžeta 24

## Používání vysavače

Jestliže chcete použít tento výrobek jako vysavač, postupujte následovně.

**POZOR: Je-li k hadici připojena přední manžeta, nejdříve ji odeberte.**

**POZNÁMKA:** Sestava ohnuté trubice, prodlužovací nástavec a hubice se dodávají v některých zemích jako volitelné příslušenství.

**POZNÁMKA:** Existují dva typy sestavy ohnuté trubice; jedna určená pro vysouvací prodlužovací nástavec, druhá pro prodlužovací nástavec s aretačním kroužkem. Jestliže si připravíte sestavu ohnuté trubice, vyberte si vhodnou sestavu pro požadovaný druh prodlužovacího nástavce.

1. Upevněte objímku sestavy ohnuté trubice na hadici.

- **Obr.15:** 1. Hadice 2. Sestava ohnuté trubice  
3. Objímka

Při odpojování sestavy ohnuté trubice povolte objímku sestavy ohnuté trubice z hadice.

2. Otočte a připojte hubici k prodlužovacímu nástavci.

- **Obr.16:** 1. Prodlužovací nástavec 2. Volná hubice  
3. Hubice ve tvaru T 4. Hubice ve tvaru T (štíhlá)

**POZNÁMKA:** Při připojování otáčejte hubici; hubici lze připojit k nástavci bezpečně.

3. Podle typu prodlužovacího nástavce pokračujte následujícími postupy:

**POZNÁMKA:** Vysouvací prodlužovací nástavec a prodlužovací nástavec s aretačním kroužkem nejsou navzájem kompatibilní. Chcete-li vyměnit vysouvací prodlužovací nástavec za prodlužovací nástavec s aretačním kroužkem nebo naopak, musíte vyměnit také sestavu ohnuté trubice.

**POZNÁMKA:** Volnou hubici lze připojit přímo k sestavě ohnuté trubice.

### V případě vysouvacího prodlužovacího nástavce

Nasaďte si tělo vysavače na ramena a poté zasuňte vysouvací prodlužovací nástavec do sestavy ohnuté trubice až do zaklapnutí. Při rozpojování stiskněte tlačítko a vytáhněte prodlužovací nástavec.

- **Obr.17:** 1. Sestava ohnuté trubice 2. Tlačítko  
3. Vysouvací prodlužovací nástavec  
4. Volná hubice

Délku nástavce lze upravit.

Po stisknutí tlačítka vysouvacího dílu lze upravit délku nástavce. Uvolněním tlačítka vysouvacího dílu se délka nástavce zajistí.

- **Obr.18:** 1. Tlačítko vysouvacího dílu

### V případě prodlužovacího nástavce s aretačním kroužkem

Nasaďte si tělo vysavače na ramena a poté zasuňte se současným otáčením prodlužovací nástavec do sestavy ohnuté trubice. Při rozpojování trubici otáčejte a vytahujte ji.

- **Obr.19:** 1. Sestava ohnuté trubice 2. Prodlužovací nástavec s aretačním kroužkem 3. Volná hubice

Délku nástavce lze upravit.

Povolte kroužek na nástavci a upravte délku nástavce. Po nastavení na požadovanou délku kroužek utáhněte.

- **Obr.20:** 1. Kroužek

## Hák hadice

Při přerušení práce lze háček na sestavě ohnuté trubice použít k zavešení nástavce na dolní popruh.

- **Obr.21**

## Instalace filtračního vaku/vaku na prach

### Volitelné příslušenství

**▲UPOZORNĚNÍ:** Nepoužívejte poškozený filtrační vak. Vysavač vždy používejte s náležitě vloženým filtračním vakem. V opačném případě by mohlo dojít k rozptýlení prachu nebo částic z vysavače do okolí a následným dýchacím potížím obsluhy.

**POZOR:** Když je filtrační vak plný, vyměňte ho za nový. Když je vak na prach plný, vyprázdněte ho. Pokračování v používání plného filtračního vaku/vaku na prach má za následek pokles sacího výkonu.

1. Odjistěte uzávěr zvednutím jeho dolní strany. Zatlačením na drážkovanou oblast zvednete přední zajišťovací konec. Zatažením za uzávěr otevřete víko.  
► **Obr.22:** 1. Háček 2. Víko

2. Vložte filtrační vak do výřezu v horní části prostoru tak, jak je znázorněno na obrázku.

- **Obr.23:** 1. Výřez 2. Filtrační vak

Pokud používáte vak na prach, vložte okraj vaku na prach do zářezu.

- **Obr.24:** 1. Výřez 2. Okraj 3. Vak na prach

3. Zarovnejte otvor filtračního vaku s manžetou hadice a zatlačte kartonovou část na doraz. Zajistěte, aby se pryžový prstenec na filtračním vaku nasunul přes lem manžety hadice.

- **Obr.25:** 1. Pryžový prstenec na filtračním vaku  
2. Lem manžety hadice 3. Kartonová část filtračního vaku 4. Manžeta hadice

## PRÁCE S NÁŘADÍM

**VAROVÁNÍ:** Obsluha musí být o používání tohoto vysavače dostatečně poučena.

**VAROVÁNÍ:** Tento vysavač není vhodný k vysávání nebezpečného prachu.



**UPOZORNĚNÍ:** Zařízení slouží pouze k suchému vysávání.

**UPOZORNĚNÍ:** Tento vysavač není určen k venkovnímu používání.

**UPOZORNĚNÍ:** Akumulátor zasunujte vždy až na doraz, dokud není zajištěn na svém místě. Není-li tlačítko zcela zajištěno, uvidíte na jeho horní straně červený indikátor. Zasuňte akumulátor zcela tak, aby nebyl červený indikátor vidět. Jinak by mohl akumulátor z nářadí vypadnout a způsobit zranění obsluhy či osob v okolí.

**UPOZORNĚNÍ:** Při provozu mějte na paměti, že máte vysavač na svých zádech. Pokud by těleso vysavače narazilo do stěny nebo se hadice zahákla za překážku, mohli byste ztratit rovnováhu.

1. Nasadte si tělo vysavače na ramena a utáhněte horní a dolní popruh. Utažení upravte podle potřeby.  
► Obr.26

2. Stisknutím tlačítka  uvedte vysavač do chodu. Chcete-li změnit sací výkon, stiskněte tlačítko  za chodu vysavače. Sací výkon se přepíná v pořadí normální (1) a vyšší (2) sací výkon. Spotřebič vypněte stisknutím tlačítka .  
► Obr.27

Během provozu zavěste krabičku spínače na dolní popruh do kroužku D.  
► Obr.28

3. Když se filtrační vak zaplní, vyměňte jej. Otevřete víko a vyjměte filtrační vak. Zatažením za pásek na straně otvoru filtrační vak uzavřete a zlikvidujte jej v celku.  
► Obr.29: 1. Pásek

Pokud používáte vak na prach, po uvolnění uzávěru ho vyjměte a zlikvidujte.  
► Obr.30: 1. Uzávěr

**POZOR:** Pravidelně kontrolujte, zda není filtrační vak plný. Pokud budete plný filtrační vak dále používat, dojde k poklesu sacího výkonu.

**POZOR:** Nepoužívejte použitý filtrační vak. Filtrační vak je určen k jednorázovému použití. Opakované používání filtračního vaku může způsobit ucpaní filtru a výsledkem je poškození vysavače. Chcete-li používat vak opakovaně, použijte vak na prach.

## FUNKCE BEZDRÁTOVÉ AKTIVACE

### Co lze provádět s funkcí bezdrátové aktivace

Funkce bezdrátové aktivace umožňuje čistý a pohodlný provoz. Pomocí připojení podporovaného nástroje k vysavači můžete automaticky používat vysavač při aktivaci spouště nástroje.

► Obr.31

**POZOR:** Při používání funkce bezdrátové aktivace konzultujte návod k obsluze nástroje.

**POZOR:** Bezdrátovou jednotku nerozebírejte ani do ní nezasahujte.

**POZOR:** Aby nepronikal prach do slotu na bezdrátovou jednotku, vždy za provozu a při skladování bezpečně uzavřete víčko.

**POZOR:** Bezdrátovou jednotku nevyjímajte, dokud není přivedeno elektrické napájení. V opačném případě hrozí poškození bezdrátové jednotky.

**POZOR:** Netlačte na tlačítko bezdrátové aktivace příliš silně a netlačte na něj předměty s ostrými hranami.

**POZNÁMKA:** K bezdrátové aktivaci jsou nutné nástroje Makita vybavené bezdrátovou jednotkou.

**POZNÁMKA:** Před prvním použitím funkce bezdrátové aktivace je u každého nástroje nutná registrace. Po dokončení registrace nástroje není nutné tento postup opakovat, pokud nedojde k jeho zrušení.

**POZNÁMKA:** Před registrací si ověřte, zda je bezdrátová jednotka správně vložena.

**POZNÁMKA:** Jedna bezdrátová jednotka může registrovat až 10 propojení s jinými bezdrátovými jednotkami. Pokud je k jedné bezdrátové jednotce registrováno 10 bezdrátových jednotek, při registraci další bezdrátové jednotky se automaticky zruší nejstarší registrace.

**POZNÁMKA:** Umístění tlačítka bezdrátové aktivace se u jednotlivých nástrojů liší.

**POZNÁMKA:** Pokud je přepínač pohotovostního režimu nastaven do polohy „I (zapnuto)“, vysavač lze také spustit stisknutím tlačítka .

Tlačítko  však nefunguje, pokud se používá funkce bezdrátové aktivace.

### Instalace bezdrátové jednotky

**UPOZORNĚNÍ:** Při instalaci bezdrátové jednotky umístěte vysavač na plochý a stabilní povrch.

**POZOR:** Před instalací bezdrátové jednotky očistěte vysavač od prachu a nečistot. Pokud se prach a nečistoty dostanou do slotu bezdrátové jednotky, mohou způsobit poruchu.

**POZOR:** Aby se zabránilo poruchám způsobeným statickou elektřinou, dotkněte se před uchovením bezdrátové jednotky vhodného materiálu k vybití statické elektřiny, jako je například kovový předmět.

**POZOR:** Při instalaci bezdrátové jednotky se vždy ujistěte, že je bezdrátová jednotka vložena ve správné poloze a kryt je kompletně uzavřen.

1. Otevřete kryt vysavače podle vyobrazení.  
► **Obr.32:** 1. Kryt
2. Vložte bezdrátovou jednotku do drážky a zavřete kryt.  
Při vložení bezdrátové jednotky zarovnejte výčnělky s prohlubněmi na drážce.  
► **Obr.33:** 1. Bezdrátová jednotka 2. Výčnělek 3. Kryt 4. Prohlubeň

Při demontáži bezdrátové jednotky pomalu otevřete kryt. Háčky na zadní straně krytu vytáhnou bezdrátovou jednotku, jakmile kryt odklopíte.

- **Obr.34:** 1. Bezdrátová jednotka 2. Háček 3. Kryt

Po vyjmutí uchovávejte bezdrátovou jednotku v dodávaném pouzdru nebo antistatickém obalu.

**POZOR:** Při vyjímání bezdrátové jednotky vždy použijte háčky na zadní straně krytu. Pokud háčky nezachytí bezdrátovou jednotku, kryt zcela zavřete a znovu ho pomalu otevřete.

## Registrace nástroje pro vysavač

**POZNÁMKA:** Pro registraci nástroje je vyžadován nástroj Makita s podporou funkce bezdrátové aktivace.

**POZNÁMKA:** Před zahájením registrace nástroje dokončete instalaci bezdrátové jednotky.

**POZNÁMKA:** Během registrace náčiní nestlačujte spoušť na náčiní ani nezapínejte vypínač vysavače.

**POZNÁMKA:** Viz také návod k obsluze nástroje.

Pokud chcete aktivovat vysavač při stisknutí spouště nástroje, dokončete předtím registraci nástroje.

1. Instalujte bezdrátové jednotky vysavače a náčiní.
2. Instalujte akumulátory do vysavače a nástroje.
3. Nastavte přepínač pohotovostního režimu na vysavači do polohy „I (zapnuto)“.  
► **Obr.35:** 1. Přepínač pohotovostního režimu
4. Stiskněte tlačítko aktivace bezdrátové funkce na vysavači po dobu 3 sekund, dokud se indikátor bezdrátové aktivace nerozsvítí zeleně. Potom stejně postupujte u tlačítka bezdrátové aktivace na nástroji.  
► **Obr.36:** 1. Tlačítko bezdrátové aktivace 2. Indikátor bezdrátové aktivace

Po úspěšném propojení vysavače a nástroje se na 2 sekundy zeleně rozsvítí indikátory bezdrátové aktivace a pak začnou modře blikat.

**POZNÁMKA:** Indikátory bezdrátové aktivace přestanou zeleně blikat po uplynutí 20 sekund. Stiskněte tlačítko bezdrátové aktivace na nástroji, dokud indikátor bezdrátové aktivace na vysavači bliká. Pokud indikátor bezdrátové aktivace neblíká zeleně, krátce stiskněte tlačítko bezdrátové aktivace a znovu ho přidržte stisknuté.

**POZNÁMKA:** Když provádíte dvě a více registrací nástroje pro vysavač, proveďte registraci nástroje jednotlivě.

## Spuštění funkce bezdrátové aktivace

**POZNÁMKA:** Dokončete registraci nástroje pro vysavač za účelem bezdrátové aktivace.

**POZNÁMKA:** Vypínač vždy umísťujte tak, aby bylo možné sledovat indikátor bezdrátové aktivace.

**POZNÁMKA:** Viz také návod k obsluze nástroje.

Po registraci nástroje k vysavači se vysavač automaticky spustí při sepnutí spouště nástroje.

1. Instalujte bezdrátové jednotky vysavače a náčiní.
2. Instalujte akumulátory do vysavače a náčiní.
3. Propojte hadici vysavače s nástrojem.  
► **Obr.37**

4. Nastavte přepínač pohotovostního režimu na vysavači do polohy „I (zapnuto)“. Kontrolka bezdrátové aktivace bude blikat modře.

- **Obr.38:** 1. Přepínač pohotovostního režimu

5. Krátce stiskněte tlačítko bezdrátové aktivace na nástroji. Indikátor bezdrátové aktivace bude blikat modře.

- **Obr.39:** 1. Tlačítko bezdrátové aktivace 2. Indikátor bezdrátové aktivace

6. Stiskněte spoušť nástroje. Zkontrolujte, zda je vysavač při stisknutí spouště nástroje spuštěný.

**▲ UPOZORNĚNÍ:** Před prováděním jakékoli práce s náčiním vždy nejprve zkontrolujte správnou funkci bezdrátové aktivace.

Pokud chcete zastavit bezdrátovou aktivaci, stiskněte tlačítko bezdrátové aktivace na náčiní nebo nastavte přepínač pohotovostního režimu na vysavači do polohy „O (vypnuto)“.

**POZNÁMKA:** Kontrolka bezdrátové aktivace na náčiní přestane blikat modře po 2 hodinách nečinnosti. V takovém případě znovu stiskněte tlačítko bezdrátové aktivace na náčiní.

**POZNÁMKA:** Vysavač se spustí/zastaví se zpožděním. Je tu určitá časová prodleva, než vysavač detekuje stisknutí spouště nástroje.

**POZNÁMKA:** Přenosová vzdálenost bezdrátové jednotky se může lišit v závislosti na umístění a podmínkách prostředí.

**POZNÁMKA:** Když je k jednomu vysavači registrováno více nástrojů, může se vysavač spustit, i když nestisknete spoušť, když jiný uživatel použije funkci bezdrátové aktivace.



## Rušení registrace nástroje pro vysavač

Při rušení registrace nástroje pro vysavač postupujte takto.

1. Instalujte bezdrátové jednotky vysavače a náčiní.
2. Instalujte akumulátory do vysavače a nástroje.
3. Nastavte přepínač pohotovostního režimu na vysavači do polohy „I (zapnuto)“.  
► **Obr.40:** 1. Přepínač pohotovostního režimu
4. Stiskněte tlačítko bezdrátové aktivity na vysavači na dobu 6 sekund. Indikátor bezdrátové aktivity bliká zeleně a pak svítí červeně. Potom stejným způsobem stiskněte tlačítko bezdrátové aktivity na nástroji.  
► **Obr.41:** 1. Tlačítko bezdrátové aktivity 2. Indikátor bezdrátové aktivity

Po úspěšném zrušení se na 2 sekundy červeně rozsvítí indikátory bezdrátové aktivity a pak začnou modře blikat.

**POZNÁMKA:** Indikátory bezdrátové aktivity přestanou červeně blikat po uplynutí 20 sekund. Stiskněte tlačítko bezdrátové aktivity na nástroji, dokud indikátor bezdrátové aktivity na vysavači bliká. Pokud indikátor bezdrátové aktivity neblíká červeně, krátce stiskněte tlačítko bezdrátové aktivity a znovu ho přidržte stisknuté.

## Vymazání všech registrovaných nástrojů

Všechny registrované nástroje můžete z vysavače vymazat podle následujícího postupu.











- **Obr.42:** 1. Přepínač pohotovostního režimu 2. Tlačítko bezdrátové aktivity 3. Indikátor bezdrátové aktivity
1. Instalujte bezdrátovou jednotku do vysavače.
2. Instalujte akumulátory do vysavače.
3. Nastavte přepínač pohotovostního režimu do polohy „I (zapnuto)“.
4. Držte tlačítko aktivity bezdrátové funkce stlačené přibližně po dobu 6 sekund, dokud nezačne červeně blikat indikátor bezdrátové aktivity (přibližně dvakrát za sekundu).
5. Když začne indikátor bezdrátové aktivity červeně blikat, uvolněte tlačítko bezdrátové aktivity. Poté tlačítko bezdrátové aktivity znovu přidržte stisknuté přibližně po dobu 6 sekund.
6. Když začne indikátor bezdrátové aktivity rychle červeně blikat (přibližně pětkrát za sekundu), uvolněte tlačítko bezdrátové aktivity. Když se indikátor bezdrátové aktivity červeně rozsvítí a poté zhasne, jsou všechny registrované nástroje smazané.

**POZNÁMKA:** Pokud indikátor bezdrátové aktivity neblíká červeně, krátce stiskněte tlačítko bezdrátové aktivity a zkuste to znovu.

## Popis stavu indikátoru bezdrátové aktivity

- **Obr.43:** 1. Tlačítko bezdrátové aktivity 2. Indikátor bezdrátové aktivity

Indikátor bezdrátové aktivity zobrazuje stav funkce bezdrátové aktivity. Vysvětlení stavu indikátorů najdete v následující tabulce.

Stav	Indikátor bezdrátové aktivity			Popis	
	Barva	 Svítí	 Bliká		Doba trvání (přibližně)
Pohotovostní režim	Modrá			Vysavač: pokračování Nástroj: 2 hodiny	Čekání na registraci náčiní nebo na dostupnost funkce bezdrátové aktivity. Kontrolka na vysavači bliká, když je přepínač pohotovostního režimu nastavený do polohy „I (zapnuto)“. Kontrolka na spotřebiči bliká po stisknutí tlačítka bezdrátové aktivity. Kontrolka na nástroji automaticky zhasne po 2 hodinách nečinnosti.
				Při spuštění nástrojů.	Bezdrátová aktivity vysavače je dostupná a nástroj je spuštěn.
Registrace nástroje	Zelená			20 sekund	Připraveno k registraci nástroje. Vyhledávání nástroje, který má být registrován.
				2 sekundy	Registrace nástroje byla dokončena. Indikátor bezdrátové aktivity začne blikat modře.
Rušení/mazání registrace nástroje	Červená			20 sekund	Připraveno zrušení registrace nástroje. Vyhledávání nástroje, jehož registrace má být zrušena.
				Po stisknutí tlačítka bezdrátové aktivity.	Připraveno na vymazání všech registrovaných nástrojů.
				2 sekundy	Registrace nástroje byla zrušena/vymazána. Indikátor bezdrátové aktivity začne blikat modře.
Jiné	Červená			3 sekundy	Bezdrátová jednotka je napájena a funkce bezdrátové aktivity se spouští.
	Nesvítí	-	-	-	Přepínač pohotovostního režimu není nastaven do polohy „I (zapnuto)“.

## Odstraňování problémů funkce bezdrátové aktivity

Před žádostí o opravu proveďte nejprve prohlídku sami. Narazíte-li na problém, jenž v této příručce není vysvětlen, nepouštějte se do demontáže zařízení. Požádejte o pomoc některé z autorizovaných servisních středisek Makita, kde k opravám vždy používají náhradní díly Makita.

Problém	Pravděpodobná příčina (porucha)	Náprava
Indikátor bezdrátové aktivity nesvítí/nebliká.	Na vysavači nebo na náčíní není instalována bezdrátová jednotka. Bezdrátová jednotka je na vysavači nebo náčíní instalována nesprávně.	Proveďte správnou instalaci bezdrátové jednotky.
	Svorka na bezdrátové jednotce nebo drážka jsou znečištěné.	Jemně otřete prach na svorce bezdrátové jednotky a vyčistěte slot vysavače nebo náčíní.
	Tlačítko bezdrátové aktivity na náčíní nebylo stlačeno.	Krátce stiskněte tlačítko bezdrátové aktivity na nástroji. Ujistěte se, že kontrolka bezdrátové aktivity bliká modře.
	Přepínač pohotovostního režimu vysavače není nastaven do polohy „I (zapnuto)“.	Nastavte přepínač pohotovostního režimu na vysavači do polohy „I (zapnuto)“.
	Chybí zdroj napájení	Připojte napájení k nástroji a vysavači.
Nelze dokončit registraci nástroje / zrušit registraci nástroje.	Bezdrátová jednotka není instalována do vysavače nebo do náčíní. Bezdrátová jednotka je do vysavače nebo do náčíní instalována nesprávně.	Proveďte správnou instalaci bezdrátové jednotky.
	Svorka na bezdrátové jednotce nebo drážka jsou znečištěné.	Jemně otřete prach na svorce bezdrátové jednotky a vyčistěte slot vysavače nebo náčíní.
	Přepínač pohotovostního režimu vysavače není nastaven do polohy „I (zapnuto)“.	Nastavte přepínač pohotovostního režimu na vysavači do polohy „I (zapnuto)“.
	Chybí zdroj napájení	Připojte napájení k nástroji a vysavači.
	Nesprávná operace	Krátce stiskněte tlačítko bezdrátové aktivity a opakujte postupy registrace/zrušení.
	Nástroj a vysavač jsou daleko od sebe (mimo dosah vysílání).	Přesuňte nástroj a vysavač blíž k sobě. Maximální přenosová vzdálenost je přibližně 10 m. To se ale může lišit v závislosti na podmínkách.
	Než skončíte registraci/zrušení náčíní; - bylo zataženo za spoušť na náčíní nebo - byl stisknut spínač zahájení vysávání na vysavači.	Krátce stiskněte tlačítko bezdrátové aktivity a opakujte postupy registrace/zrušení.
	Postupy registrace náčíní nebo vysavače nebyly dokončeny.	Proveďte registraci nástroje a vysavače se stejným načasováním.
	Rušení bezdrátového přenosu ze strany jiných zařízení, která generují silné rádiové vlny.	Nástroj a vysavač je potřeba uchovávat dál od zařízení, jako jsou zařízení Wi-Fi a mikrovlnné trouby.
Vysavač se nespustí při stisknutí spouště nástroje.	Na vysavači nebo na náčíní není instalována bezdrátová jednotka. Bezdrátová jednotka je na vysavači nebo náčíní instalována nesprávně.	Proveďte správnou instalaci bezdrátové jednotky.
	Svorka na bezdrátové jednotce nebo drážka jsou znečištěné.	Jemně otřete prach na svorce bezdrátové jednotky a vyčistěte slot vysavače nebo náčíní.
	Tlačítko bezdrátové aktivity na náčíní nebylo stlačeno.	Krátce stiskněte tlačítko bezdrátové aktivity na nástroji. Ujistěte se, že kontrolka bezdrátové aktivity bliká modře.
	Přepínač pohotovostního režimu vysavače není nastaven do polohy „I (zapnuto)“.	Nastavte přepínač pohotovostního režimu na vysavači do polohy „I (zapnuto)“.
	K vysavači je registrováno více než 10 nástrojů.	Opakujte registraci nástroje. Pokud je k vysavači registrováno více než 10 nástrojů, dojde k automatickému zrušení nejstarší registrace.
	Vysavač vymazal všechny registrace nástrojů.	Opakujte registraci nástroje.
	Chybí zdroj napájení	Připojte napájení k nástroji a vysavači.
	Nástroj a vysavač jsou daleko od sebe (mimo dosah vysílání).	Přesuňte nástroj a vysavač blíž k sobě. Maximální přenosová vzdálenost je přibližně 10 m. To se ale může lišit v závislosti na podmínkách.
	Rušení bezdrátového přenosu ze strany jiných zařízení, která generují silné rádiové vlny.	Nástroj a vysavač je potřeba uchovávat dál od zařízení, jako jsou zařízení Wi-Fi a mikrovlnné trouby.

Problém	Pravděpodobná příčina (porucha)	Náprava
Vysavač se spustí, ačkoli nebyla stisknuta spoušť nástroje.	Jiní uživatelé bezdrátově aktivují vysavač pomocí svých nástrojů.	Proveďte jeden z následujících postupů: - nastavte přepínač pohotovostního režimu do polohy „O“ nebo - vypněte tlačítko bezdrátové aktivity na druhém náčiní nebo - zrušte registraci druhého náčiní.
Není možné vymazat všechny nástroje registrované vysavačem.	Stisknutí tlačítka bezdrátové aktivity na nástroji.	Stisknutím tlačítka bezdrátové aktivity na vysavači vymažete všechny registrace nástrojů.
	Přepínač pohotovostního režimu vysavače není nastaven do polohy „I (zapnuto)“.	Nastavte přepínač pohotovostního režimu na vysavači do polohy „I (zapnuto)“.
	Tlačítko bezdrátové aktivity nebylo správně stlačeno.	Stiskněte tlačítko bezdrátové aktivity na více než 6 sekund a když začne indikátor bezdrátové aktivity červeně blikat, uvolněte jej. Znovu stiskněte tlačítko bezdrátové aktivity na více než 6 sekund a když začne indikátor bezdrátové aktivity rychle červeně blikat, uvolněte jej.

## ÚDRŽBA

**⚠ UPOZORNĚNÍ:** Před zahájením kontroly nebo údržby nářadí se vždy ujistěte, zda je vypnuté a je vyjmut akumulátor.

**POZOR:** Nikdy nepoužívejte benzín, benzen, ředidlo, alkohol či podobné prostředky. Mohlo by tak dojít ke změnám barvy, deformacím či vzniku prasklin.

K zachování BEZPEČNOSTI a SPOLEHLIVOSTI výrobku musí být opravy a veškerá další údržba či seřizování prováděny autorizovanými nebo továrními servisními středisky společnosti Makita s využitím náhradních dílů Makita.

## Čištění HEPA filtru

**⚠ UPOZORNĚNÍ:** Vysavač nepoužívejte bez filtru a nepokračujte v používání znečištěného nebo poškozeného filtru. Mohlo by dojít k rozptýlení prachu nebo částic z vysavače do okolí a následným dýchacím potížím obsluhy.

**POZOR:** Chcete-li zajistit optimální sací výkon a výstup čistého vzduchu, filtr pravidelně čistěte. Pokud nedosáhnete dostatečného sacího výkonu ani po vyčištění, vyměňte filtr za nový.

**POZOR:** Abyste zabránili poškození filtru, nepoužívejte k čištění následující náčiní ani jim podobné předměty:

- Vzduchový odstraňovač prachu
- Vysokotlaká myčka
- Předměty vyrobené z tvrdých materiálů, například kovové kartáče

1. Otevřete víko a vyjměte filtrační vak. Uvolněte háček na filtru a vyjměte jej z těla vysavače.

► Obr.44

2. Vyklepejte z filtru prach. Filtr lze opláchnout vodou. Prach a částice z filtru oplachujte jednou za 1 nebo 2 měsíce. Potom filtr důkladně vysušte na stíněném a dobře větraném místě, abyste zabránili nepříjemnému zápachu a poruchám.

3. Při montáži filtru vložte stranu bez klapky do držáku, poté zatlačte na filtr směrem dolů dokud není klapka zajištěna žebrem.

► Obr.45: 1. Držák 2. HEPA filtr 3. Žebro 4. Klapka

## Čištění vaku na prach

Vak na prach pravidelně čistěte mýdlem a vodou. Otočte vak na prach naruby a odstraňte uplý prach. Lehce omyjte rukou a důkladně opláchněte vodou. Před montáží do vysavače nechte plně vysušit.

► Obr.46

**POZOR:** Vlhký vak na prach snižuje výkon vysavače a životnost motoru.

## VOLITELNÉ PŘÍSLUŠENSTVÍ

**⚠ UPOZORNĚNÍ:** Pro nářadí Makita popsané v tomto návodu doporučujeme používat následující příslušenství a nástavce. Při použití jiného příslušenství či nástavců může hrozit nebezpečí zranění osob. Příslušenství lze používat pouze pro stanovené účely.

Potřebujete-li bližší informace ohledně tohoto příslušenství, obraťte se na místní servisní středisko společnosti Makita.

- Hadice (pro odsávač prachu)
- Hadice (pro vysavač)
- Prodlužovací nástavec
- Volná hubice
- Hubice ve tvaru T
- Hubice na sedačky
- Rohová hubice
- Kartáčová hubice
- Hubice s kulatým kartáčem
- Filtrační vak
- Vak na prach
- Přední hubice
- HEPA filtr
- Bezdrátová jednotka
- Originální akumulátor a nabíječka Makita

**POZNÁMKA:** Některé položky seznamu mohou být k nářadí přibaleny jako standardní příslušenství. Přibalené příslušenství se může v různých zemích lišit.

## ТЕХНІЧНІ ХАРАКТЕРИСТИКИ

<b>Модель:</b>		<b>DVC265</b>
Об'єм	Мішок фільтра	2,0 л
	Мішок для пилу	1,5 л
Максимальний об'єм повітря		1,8 м³/хв
Розрідження		110 гПа
Розміри (Д × Ш × В) (без джгута проводів)		230 мм × 152 мм × 373 мм
Номінальна напруга		36 В пост. струму
Маса нетто		3,9 – 4,5 кг

- Оскільки наша програма наукових досліджень і розробок триває безперервно, наведені тут технічні характеристики можуть бути змінені без попередження.
- У різних країнах технічні характеристики можуть відрізнятися.
- Вага не включає жодних додаткових приладів, окрім касети (касет) з акумулятором. Найменша або найбільша комбінація ваги пристрою та касети (касет) з акумулятором наведені в таблиці.

### Застосовна касета з акумулятором і зарядний пристрій

Касета з акумулятором	BL1815N / BL1820 / BL1820B / BL1830 / BL1830B / BL1840 / BL1840B / BL1850 / BL1850B / BL1860B
Зарядний пристрій	DC18RC / DC18RD / DC18RE / DC18SD / DC18SE / DC18SF

- Деякі касети з акумулятором і зарядні пристрої, які вказано вище, можуть бути недоступними залежно від вашого регіону або місця перебування.

**▲ ПОПЕРЕДЖЕННЯ:** Використовуйте лише касети з акумулятором і зарядні пристрої, перелічені вище. Використання будь-яких інших касет з акумулятором і зарядних пристроїв може призвести до травмування й/або пожежі.

### Символи

Далі наведено символи, які застосовуються для позначення обладнання. Перед користуванням переконатися, що ви розумієте їхнє значення.



Читайте посібник з експлуатації.



Будьте особливо уважні та обережні!



Тільки для країн ЄС  
Не викидайте електроприлади або акумуляторні батареї разом із побутовим сміттям! Згідно з європейськими директивами про утилізацію електричного та електронного обладнання та про утилізацію батарей і акумуляторів, а також батарей та акумуляторів, термін служби яких закінчився, та їх використанням із дотриманням національних законів, електричне обладнання, батареї та акумулятори, термін служби яких закінчився, потрібно збирати окремо та відправляти на екологічно чисті підприємства з їхньої переробки.

### Призначення

Інструмент призначено для збирання сухого пилу. Цей інструмент придатний для комерційного застосування, наприклад у готелях, школах, лікарнях, на заводах, в офісах, у магазинах та у прокатному бізнесі.

### Шум

Рівень шуму за шкалою А в типовому виконанні, визначений відповідно до стандарту EN60335-2-69, EN60704-2-1:

Рівень звукового тиску ( $L_{pA}$ ): 70 дБ (А) чи менше  
Похибка (К): 2,5 дБ (А)

Рівень шуму під час роботи може перевищувати 80 дБ (А).

**▲ ПОПЕРЕДЖЕННЯ:** Користуйтеся засобами захисту органів слуху.

### Вібрація

Загальна величина вібрації (векторна сума трьох напрямків) визначена згідно з EN60335-2-69:

Режим роботи: різання плит  
Вібрація ( $a_h$ ): 2,5 м/с<sup>2</sup> або менше  
Похибка (К): 1,5 м/с<sup>2</sup>

**ПРИМІТКА:** Заявлене значення вібрації було виміряно відповідно до стандартних методів тестування та може використовуватися для порівняння одного інструмента з іншим.

**ПРИМІТКА:** Заявлене значення вібрації може також використовуватися для попередньої оцінки впливу.

**⚠ ПОПЕРЕДЖЕННЯ:** Залежно від умов використання вібрація під час фактичної роботи електрострументу може відрізнятись від заявленого значення вібрації.

**⚠ ПОПЕРЕДЖЕННЯ:** Забезпечте належні запобіжні заходи для захисту оператора, що відповідатимуть умовам використання інструмента (слід брати до уваги всі складові робочого циклу, такі як час, коли інструмент вимкнено та коли він починає працювати на холостому ході під час запуску).

## Декларація про відповідність стандартам ЄС

### Тільки для країн Європи

Декларацію про відповідність стандартам ЄС наведено в Додатку А до цієї інструкції з експлуатації.

## ПОПЕРЕДЖЕННЯ ПРО ДОТРИМАННЯ ТЕХНІКИ БЕЗПЕКИ

### Попередження про необхідну обережність під час роботи з акумуляторним пилососом

**⚠ ПОПЕРЕДЖЕННЯ: ВАЖЛИВО!**  
ПРОЧИТАЙТЕ УВАЖНО всі попередження про необхідну обережність під час роботи та всі інструкції ПЕРЕД ВИКОРИСТАННЯМ. Недотримання попереджень та інструкцій може призвести до ураження електричним струмом, до виникнення пожежі та/або до отримання серйозних травм.

1. Перед використанням перевіряйте, щоб цей пилосос використовувався особами, які були відповідним чином ознайомлені з інструкціями з використання пилососа.
2. Не користуйтеся пилососом без фільтра. Пошкоджені фільтр підлягає негайній заміні.
3. Не намагайтеся збирати легкозаймисті матеріали, петарди, запалені сигарети, гарячий попіл, гарячу металеву стружку, гострі речі, такі як леза, голки, розбите скло тощо.
4. **НІКОЛИ НЕ ВИКОРИСТОВУЙТЕ ПИЛОСОС ПОРЯДІЗ БЕНЗИНОМ, ГАЗОМ, ФАРБОЮ, КЛЕЄМ АБО ІНШИМИ ВИБУХОВИМИ РЕЧОВИНАМИ.** Перемикач випускає іскри під час вмикання або вимикання. Колекторний двигун також іскрить під час роботи. Існує небезпека вибуху.
5. Ніколи не збирайте пилососом токсичні, канцерогенні, легкозаймисті або інші небезпечні речовини, такі як азбест, миш'як, барій, берилій, свинець, пестициди або інші шкідливі для здоров'я речовини.
6. Ніколи не використовуйте пилосос просто неба під дощем.
7. Заборонено використовувати пристрій поблизу джерел тепла (плит тощо).
8. Не закривайте вентиляційні отвори. Завдяки цим отворах відбувається охолодження двигуна. Слід обов'язково уникати блокування цих отворів, інакше двигун займеться через нестачу вентиляції.
9. Завжди твердо стійте на ногах та тримайте рівновагу.
10. Не згинайте, не смикайте та не ставайте на шланг.
11. Негайно зупиняйте роботу пилососа, якщо ви помітили, що він працює неналежним чином, або помітили щось незвичне.
12. **ВІД'ЄДНУЙТЕ АКУМУЛЯТОРИ.** Коли пристрій не використовується, перед технічним обслуговуванням та під час заміни приладдя.
13. **Чистьте та обслуговуйте пилосос одразу після кожного використання, щоб тримати його у відмінному робочому стані.**
14. **ТРИМАЙТЕ ПИЛОСОС У НАЛЕЖНОМУ СТАНІ.** Тримайте пилосос у чистоті для забезпечення кращої та безпечнішої роботи. Дотримуйтеся інструкцій із заміни приладдя. Ручки повинні бути сухими, чистими та не бути забрудненими мастилом або жиром.
15. **ПЕРЕВІРЯЙТЕ ПОШКОДЖЕНІ ДЕТАЛІ.** Перш ніж продовжувати використання пилососа, слід перевірити пошкоджену деталь або захисний пристрій, щоб переконатися в тому, що вони можуть далі виконувати свої функції належним чином. Перевіряйте положення та закріплення рухомих частин, наявність поломок частин, монтаж та інші аспекти, які можуть впливати на експлуатацію інструмента. Ремонтувати або замінювати пошкоджені деталі та захисний пристрій має авторизований сервісний центр, якщо інше не зазначено в цій інструкції. Пошкоджені перемикачі необхідно замінювати в авторизованому сервісному центрі. Не використовуйте пилосос, якщо його перемикач не працює.
16. **ЗАПЧАСТИНИ.** Під час обслуговування використовуйте тільки ідентичні запчастини.
17. **ЗБЕРІГАННЯ ВИМКНЕНОГО ПИЛОСОСА.** Коли пилосос не використовується, його слід зберігати у приміщенні.
18. Поводьтеся з пилососом обережно. Грубе поводження може спричинити поломку навіть найміцнішого пилососа.
19. Не намагайтеся почистити пилосос ззовні або зсередини бензином, розчинником або іншими засобами. Це може спричинити появу тріщин та зміну кольору.
20. Не використовуйте пилосос у закритому приміщенні, де масляні фарби, розчинники, бензин, деякі засоби проти молі тощо можуть виділяти легкозаймисті, вибухонебезпечні або токсичні випаровування, або в місцях, де є легкозаймистий пил.
21. Не використовуйте пилосос, перебуваючи під дією алкоголю або наркотиків.
22. Загальним правилом безпеки є використання захисних окулярів або окулярів із бічними захисними щитками.

23. Використовуйте протипиловий респіратор під час роботи в запилених умовах.
24. Цей пристрій не призначений для використання дітьми та особами з обмеженими фізичними, сенсорними або розумовими можливостями, а також особами, яким не вистачає відповідних знань та досвіду.
25. Не допускайте, щоб діти гралися з пиლოსосом.
26. Ніколи не беріться за акумулятори або пиლოსос вологими руками.
27. Будьте особливо обережні під час прибирання на сходах.
28. Не використовуйте пиლოსос як стілець або верстат. Інакше це може призвести до отримання травм внаслідок падіння пристрою.

#### Використання та обслуговування акумуляторних інструментів

1. **Перезаряджайте акумулятор лише за допомогою зарядного пристрою, вказаного виробником.** Зарядний пристрій, який підходить для одного типу акумуляторів, може призвести до пожежі при використанні з акумулятором іншого типу.
2. **Використовуйте електроінструменти лише з акумуляторами того типу, який призначений саме для цих електроінструментів.** Використання акумуляторів інших типів може призвести до отримання травм і виникнення пожежі.
3. **Коли акумулятор не використовується, тримайте його подалі від таких металевих предметів, як скріпки, монети, ключі, цвяхи, шурупи тощо, які можуть закоротити клеми акумулятора.** Замикання клем акумулятора може призвести до отримання опіків або до пожежі.
4. **За неналежних умов зберігання з акумулятора може витікати рідина, контакту з якою слід уникати.** У разі випадкового потрапляння рідини на тіло відповідну частину тіла слід промити водою. Якщо рідина потрапила в очі, їх слід промити водою, після чого необхідно звернутися до лікаря. Рідина, що витікає з акумулятора, може спричинити подразнення або опіки.
5. **Не користуйтеся акумулятором або інструментом, які було змінено чи пошкоджено.** Експлуатація акумуляторів, що їх було пошкоджено або до конструкції яких було внесено зміни, може бути небезпечною й може спричинити пожежу, вибух або травму.
6. **Не піддавайте акумулятор або інструмент впливу вогню чи надмірної температури.** Вплив вогню або температури вище 130° C може спричинити вибух.
7. **Дотримуйтесь усіх вказівок із заряджання й не заряджайте акумулятор або інструмент за температури за межами зазначеного в інструкції діапазону.** Неправильне заряджання або заряджання за межами вказаного температурного діапазону може призвести до пошкодження акумулятора й підвищити небезпеку займання.

#### Обслуговування

1. **Ремонт електроінструмента повинен здійснювати лише кваліфікований майстер з використанням лише стандартних деталей.** Це забезпечить підтримання електроінструмента в належному стані.
2. **Дотримуйтесь інструкції щодо змащення та заміни оснащення.**
3. **Ручки повинні бути сухими, чистими та без мастила.**

### Важливі інструкції з безпеки для касети з акумулятором

1. **Перед тим як користуватися касетою з акумулятором, слід прочитати всі інструкції та застережні знаки щодо (1) зарядного пристрою акумулятора, (2) акумулятора та (3) виробів, що працюють від акумулятора.**
  2. **Не слід розбирати касету з акумулятором.**
  3. **Якщо період роботи дуже покоротшав, слід негайно припинити користування.** Це може призвести до виникнення ризику перегріву, опіку та навіть вибуху.
  4. **У разі потрапляння електроліту в очі слід промити їх чистою водою та негайно звернутися до лікаря.** Це може призвести до втрати зору.
  5. **Не закоротіть касету з акумулятором.**
    - (1) **Не слід торкатися клем будь-яким струмопровідним матеріалом.**
    - (2) **Не слід зберігати касету з акумулятором у ємності з іншими металевими предметами, такими як цвяхи, монети тощо.**
    - (3) **Не залишайте касету з акумулятором під дощем, запобігайте контакту з водою.**
- Коротке замикання може призвести до появи значного струму, перегріву, можливих опіків та навіть виходу з ладу.
6. **Не слід зберігати інструмент та касету з акумулятором в місцях, де температура може сягнути чи перевищити 50°C (122°F).**
  7. **Не слід спалювати касету з акумулятором, навіть якщо вона була неодноразово пошкоджена або повністю спрацьована.** Касета з акумулятором може вибухнути у вогні.
  8. **Не слід кидати або ударяти акумулятор.**
  9. **Не слід використовувати пошкоджений акумулятор.**
  10. **Літій-іонні акумулятори, що містяться в інструменті, мають відповідати вимогам законів про безпечні товари.** Під час транспортування за допомогою комерційних перевезень, наприклад із залученням третьої сторони та експедиторів, необхідно дотримуватись особливих вимог, вказаних на пакуванні й у маркуванні. Під час підготовки позиції до відправлення необхідно проконсультуватись зі спеціалістом з небезпечних матеріалів. Крім того, слід виконувати більш докладні національні настанови, якщо такі є. Заклейте відкриті контакти стрічкою або заховайте їх і запакуйте акумулятор таким чином, щоб він не міг рухатися в пакуванні.

11. Дотримуйтеся норм місцевого законодавства щодо утилізації акумуляторів.
12. Використовуйте акумулятори лише з виробами, указаними компанією Makita. Установлення акумуляторів у невідповідні вироби може призвести до пожежі, надмірного нагрівання, вибуху чи витоку електродолу.
9. Бездротовий модуль може генерувати електромагнітні поля (ЕМП), нешкідливі для користувача.
10. Бездротовий модуль є точним інструментом. Будьте уважні, щоб не впустити або не вдарити бездротовий модуль.

## ЗБЕРІГАЙТЕ ЦІ ВКАЗІВКИ.

**⚠ОБЕРЕЖНО:** Використовуйте тільки акумулятори Makita. Використання акумуляторів, інших ніж оригінальні акумулятори Makita, або акумуляторів, конструкцію яких було змінено, може призвести до вибуху акумулятора і спричинити пожежу, травму або пошкодження. У зв'язку з цим також буде анульовано гарантію Makita на інструмент Makita і на зарядний пристрій.

## Поради з забезпечення максимальної строк експлуатації акумулятора

1. Касету з акумулятором слід заряджати до того, як він розрядиться повністю. Завжди слід зупинити роботу інструмента та зарядити акумулятор, якщо ви помітили зменшення потужності інструмента.
2. Ніколи не слід заряджати повторно повністю заряджену касету з акумулятором. Перезарядження скорочує строк експлуатації акумулятора.
3. Заряджайте касету з акумулятором при кімнатній температурі 10°C—40°C (50°F—104°F). Перед тим як заряджати касету з акумулятором, слід зачекати, доки вона охолоне.
4. Якщо касета з акумулятором не використовувалася тривалий час (понад шість місяців), її слід зарядити.

## Важливі інструкції з безпеки для бездротового модуля

1. Не розбирайте бездротовий модуль і не намагайтеся втручатися в його роботу.
2. Зберігайте бездротовий модуль у недоступному для дітей місці. При випадковому проковтуванні негайно зверніться до лікаря.
3. Використовуйте бездротовий модуль лише з інструментами Makita.
4. Не тримайте бездротовий модуль під дощем або в умовах підвищеної вологості.
5. Не використовуйте бездротовий модуль у місцях, де температура перевищує 50°C.
6. Не використовуйте бездротовий модуль неподалік від медичних приборів, таких як кардіостимулятори.
7. Не використовуйте бездротовий модуль поруч з автоматизованими пристроями. Таке використання може спричинити збої або помилки в роботі автоматизованих пристроїв.
8. Не використовуйте бездротовий модуль у місцях, де він може піддаватися впливу високої температури, статичної електрики або електричних перешкод.
11. Не торкайтеся контактів бездротового модуля голими руками або металевими предметами.
12. Перш ніж установлювати бездротовий модуль, обов'язково вийміть акумулятор.
13. Не відкривайте кришку відсіку в місцях, де в нього може потрапити пил або вода. Завжди тримайте вхідний отвір відсіку в чистоті.
14. Завжди вставляйте бездротовий модуль правильною стороною.
15. Не натискайте занадто сильно кнопку активації на бездротовому модулі та не робіть це гострим предметом.
16. Під час роботи завжди закривайте кришку відсіку.
17. Не виймайте бездротовий модуль із відсіку, поки на інструмент подається живлення. Це може призвести до несправності бездротового модуля.
18. Не видаляйте наклейку на бездротовому модулі.
19. Не розміщуйте будь-які наклейки на бездротовому модулі.
20. Не залишайте бездротовий модуль під впливом статичної електрики або електричних перешкод.
21. Не залишайте бездротовий модуль під впливом високої температури, наприклад на сидінні автомобіля на сонці.
22. Не залишайте бездротовий модуль у запаленому або заповненому місці або в місці, де може утворитися корозійний газ.
23. Раптова зміна температури може призвести до конденсації вологи на бездротовому модулі. Не використовуйте бездротовий модуль, поки волога не висохне повністю.
24. Під час чищення бездротового модуля обережно протирайте його сухою м'якою тканиною. Не використовуйте бензин, розчинник, електропровідне мастило тощо.
25. Зберігайте бездротовий модуль в упаковці з комплекту постачання або в контейнері, захищеному від дії статичної електрики.
26. Не вставляйте у відсік інструмента будь-які інші пристрої, крім бездротового модуля Makita.
27. Не використовуйте інструмент із пошкодженою кришкою відсіку. Потрапляння у відсік води, пилу та бруду може привести до несправності.
28. Не тягніть і не скручуйте кришку відсіку більше, ніж необхідно. Установіть кришку на місце, якщо вона від'єдналася від інструмента.
29. Замініть кришку відсіку, якщо її було загнуто або пошкоджено.

## ЗБЕРІГАЙТЕ ЦІ ВКАЗІВКИ.

## ОПИС РОБОТИ

**⚠ ОБЕРЕЖНО:** Обов'язково переконайтеся, що прилад вимкнено, а касету з акумулятором знято, перед регулюванням або перевіркою функціонування інструмента.

## Встановлення та зняття касети з акумулятором

**⚠ ОБЕРЕЖНО:** Завжди вимикайте інструмент перед встановленням або зняттям касети з акумулятором.

**⚠ ОБЕРЕЖНО:** Під час встановлення або зняття касети з акумулятором слід міцно тримати інструмент та касету з акумулятором. Якщо ви утримуватимете інструмент та касету з акумулятором недостатньо міцно, вони можуть вислизнути з рук, що може призвести до пошкодження інструмента та касети з акумулятором або може спричинити травми.

► **Рис.1:** 1. Червоний індикатор 2. Кнопка 3. Касета з акумулятором

Щоб зняти касету з акумулятором, слід витягнути її з інструмента, натиснувши на кнопку в передній частині касети.

Щоб установити касету з акумулятором, слід сумістити виступ на касеті з акумулятором із пазом у корпусі та вставити касету на місце. Її необхідно вставити повністю, аж доки не почуєте клацання. Якщо на верхній частині кнопки помітний червоний індикатор, це означає, що касета з акумулятором установлена не до кінця.

**⚠ ОБЕРЕЖНО:** Завжди вставляйте касету з акумулятором повністю, аж поки червоний індикатор стане невидимим. Якщо цього не зробити, касета може випадково випасти з інструмента та завдати травми вам або людям, що знаходяться поряд.

**⚠ ОБЕРЕЖНО:** Не встановлюйте касету з акумулятором із зусиллям. Якщо касета не вставляється легко, то це означає, що ви її неправильно вставляєте.

## Система захисту інструмента/акумулятора

Інструмент оснащено системою захисту інструмента/акумулятора. Ця система автоматично вимикає живлення двигуна з метою збільшення терміну служби інструмента та акумулятора. Інструмент автоматично зупиняється під час роботи, якщо він або акумулятор перебувають у зазначених нижче умовах. За певних умов загоряються індикатори.

## Захист від перевантаження

Якщо інструмент використовується в умовах надмірного споживання струму, він автоматично вимикається без будь-якого попередження. У такому випадку вимкніть інструмент та припиніть роботу, під час виконання якої інструмент зазнав перевантаження. Щоб перезапустити інструмент, увімкніть його знову.

## Захист від перегрівання

Коли інструмент перегріється, він зупиниться автоматично. Залиште інструмент для охолодження перед повторним вмиканням.

## Захист від надмірного розрядження

Коли заряд акумулятора стає замалим, інструмент автоматично зупиняється. Якщо інструмент не працює, навіть коли задіяні вмикачі, необхідно витягнути з інструмента акумулятори та зарядити їх.

## Відображення залишкового заряду акумулятора

Тільки для касет з акумулятором, які мають індикатори

► **Рис.2:** 1. Індикаторні лампи 2. Кнопка перевірки

Натисніть кнопку перевірки на касеті з акумулятором для відображення залишкового ресурсу акумулятора. Індикаторні лампи загоряться на кілька секунд.

Індикаторні лампи			Залишковий ресурс
Горить	Вимк.	Блимає	
■ ■ ■ ■			від 75 до 100%
■ ■ ■ □			від 50 до 75%
■ ■ □ □			від 25 до 50%
■ □ □ □			від 0 до 25%
▣ □ □ □			Зарядіть акумулятор.
■ ■ □ □	↑ ↓		Можливо, акумулятор вийшов з ладу.
□ □ ■ ■			

**ПРИМІТКА:** Залежно від умов використання та температури оточуючого середовища показання можуть незначним чином відрізнитися від дійсного ресурсу.

## Розташування розподільної коробки

Розподільну коробку можна причепити з обох боків нижнього реміня. Розташуйте шнур таким чином, щоб розподільна коробка була з потрібного боку. Щоб запобігти пошкодженню шнура, пропустіть його крізь гак, як показано на малюнку.

► **Рис.3:** 1. Гак 2. Шнур

## Регулювання ременів

Натяг плечових ременів, верхнього й нижнього ременів можна відрегулювати. Спочатку просуньте руки крізь плечові ремені, а потім застібніть нижній і верхній ремені. Щоб затягнути, потягніть за кінець ремінця, як показано на рисунку. Щоб послабити, підніміть кінець застібки.

**Нижній ремень**

► **Рис.4:** 1. Ремінець 2. Кріплення

**Плечові ремені**

► **Рис.5:** 1. Ремінець 2. Кріплення

**Верхній ремень**

► **Рис.6:** 1. Ремінець 2. Кріплення



## Скоба для перенесення

Під час переміщення корпусу пилососа завжди тримайте його за скобу для перенесення.

► **Рис.7:** 1. Скоба для перенесення

## Перемикач режиму очікування

Перемикач режиму очікування призначений для увімкнення/вимкнення функції бездротової активації. Пилосос перебуває в режимі очікування незалежно від положення перемикача та вмикається натисканням кнопки (3).

► **Рис.8:** 1. Перемикач режиму очікування

Розташування перемикача		Стан
AUTO	I (ON)	Пилосос перебуває в режимі очікування, і функція бездротової активації доступна.
	O (OFF)	Пилосос перебуває в режимі очікування, однак функція бездротової активації не доступна.

## Дія вимикача

Щоб почати пилососити, натисніть один раз кнопку (4). Під час увімкнення пилососа буде вибрано ту силу всмоктування, за якої пилосос було вимкнено раніше. За натискання кнопки (5) під час роботи пилососа потужність усмоктування буде перемикається між звичайною (1) і підвищеною (2) силою всмоктування. Щоб вимкнути пилосос, натисніть кнопку (0).

► **Рис.9**

**ПРИМІТКА:** Якщо необхідно увімкнути пилосос одночасно з перемиканням інструмента, приєднаного до пилососа (функція бездротової активації), переведіть перемикач режиму очікування в положення «I (ON)» (I (YBIMK.)).

**ПРИМІТКА:** Щоб використовувати функцію бездротової активації, виконайте реєстрацію інструмента заздалегідь. Докладнішу інформацію див. у розділі «ФУНКЦІЯ БЕЗДРОВОТОВОЇ АКТИВАЦІЇ».

**ПРИМІТКА:** Під час використання функції бездротової активації процес очищення пилососом не можна буде припинити натисканням кнопки (0).

## Ремінець шланга

Ремінець шланга можна використовувати для утримання шланга або вільного штуцера.

Щоб закріпити шланг на корпусі пилососа, пропустіть ремінець шланга крізь проріз на корпусі. Ремінець шланга можна прикріпити з будь-якого боку.

► **Рис.10:** 1. Ремінець шланга 2. Проріз 3. Шланг

## ЗБОРКА

**⚠ОБЕРЕЖНО:** Обов'язково переконайтеся, що прилад вимкнено, а касету з акумулятором знято, перш ніж проводити будь-які роботи з інструментом.

## Монтаж шланга

Вставте манжету шланга в корпус пилососа й поверніть за годинниковою стрілкою.

► **Рис.11:** 1. Манжета шланга 2. Корпус пилососа

## Під'єднання інструмента

Якщо вузол зігнутої труби під'єднано до шланга, ослабте муфту вузла зігнутої труби й видаліть її.

► **Рис.12:** 1. Шланг 2. Вузол зігнутої труби 3. Муфта

1. Приєднайте передню манжету до шланга для видалення пилу.

Під час приєднання передньої манжети переконайтеся в тому, що її надійно нагвинчено на шланг.

2. Під'єднайте передню манжету до виходу для видалення пилу на інструмент.

► **Рис.13:** 1. Передня манжета 2. Вихід для видалення пилу 3. Шланг

Щоб від'єднати передню манжету, поверніть її проти годинникової стрілки, притримуючи шланг.

**ПРИМІТКА:** Завжди використовуйте належну передню манжету. У разі використання передньої манжети 24 прикріпіть її до передньої манжети 22, приєднаної до шланга.

► **Рис.14:** 1. Передня манжета 2 2. Передня манжета 24

## Використання в якості пилососа

Якщо необхідно використовувати цей виріб в якості пилососа, виконайте наведені нижче процедури.

**УВАГА:** Якщо передню манжету під'єднано до шланга, видаліть її заздалегідь.

**ПРИМІТКА:** Вузол зігнутої труби, подовжувач і штуцери в деяких країнах не входять до комплектації виробу.

**ПРИМІТКА:** Існує два типи вузлів зігнутої труби: один для розсувного подовжувача й один для кільцевого подовжувача. Якщо ви підготовлюєте вузол зігнутої труби, виберіть трубу відповідно до типу необхідного подовжувача.

1. Закріпіть муфту вузла зігнутої труби на шлангу.

► **Рис.15:** 1. Шланг 2. Вузол зігнутої труби 3. Муфта

Для видалення вузла зігнутої труби звільніть муфту зігнутої труби на шлангу.

2. Поверніть і вставте штуцер у подовжувач.

► **Рис.16:** 1. Подовжувач 2. Вільний штуцер 3. Т-подібний штуцер 4. Т-подібний штуцер (тонкий)

**ПРИМІТКА:** Провертання штуцера під час приєднання дасть змогу надійно під'єднати штуцер до подовжувача.

3. Залежно від типу подовжувача виконайте такі процедури:

**ПРИМІТКА:** Розсувний подовжувач і кільцевий подовжувач не сумісні один з одним. Якщо ви хочете замінити розсувний подовжувач на кільцевий або навпаки, також замінити вузол зігнутої труби.

**ПРИМІТКА:** Вільний штуцер можна під'єднати безпосередньо до вузла зігнутої труби.

#### Розсувний подовжувач

Розмістіть пілосос за спиною за допомогою плечового ремня, після чого вставте подовжувач у вузол зігнутої труби до клацання. Для від'єднання видаліть подовжувач, натиснувши кнопку.

► **Рис.17:** 1. Вузол зігнутої труби 2. Кнопка 3. Розсувний подовжувач 4. Вільний штуцер

Довжину подовжувача можна відрегулювати. Відрегулюйте довжину подовжувача, натиснувши кнопку регулювання довжини. Обрану довжину подовжувача буде зафіксовано після відпускання кнопки регулювання.

► **Рис.18:** 1. Кнопка регулювання довжини

#### Кільцевий подовжувач

Розмістіть пілосос за спиною за допомогою плечового ремня, потім поверніть і вставте подовжувач у вузол зігнутої труби. Для від'єднання поверніть його й витягніть.

► **Рис.19:** 1. Вузол зігнутої труби 2. Кільцевий подовжувач 3. Вільний штуцер

Довжину подовжувача можна відрегулювати. Послабте кільце на подовжувачі й відрегулюйте довжину подовжувача. Затягніть кільце на потрібній довжині.

► **Рис.20:** 1. Кільце

#### Гак на шлангу

Під час перерви в роботі гак на вузлі зігнутої труби можна використати, щоб повісити подовжувач на нижній ремінь.

► **Рис.21**

### Установлення мішка фільтра / мішка для пилу

#### Додаткове приладдя

**⚠ОБЕРЕЖНО:** Не слід використовувати пошкоджені мішок фільтра. Завжди використовуйте пілосос із належним чином встановленим мішком фільтра. В іншому випадку всмоктаєний пил або частки можуть бути викинуті з пілососа, що створить небезпеку заховання дихальних шляхів для оператора.

**УВАГА:** Коли мішок фільтра заповниться, його слід замінити. Спорожніть мішок для пилу після його заповнення. Продовження використання з повним мішком фільтра / мішком для пилу призведе до зниження сили всмоктування.

1. Розблокуйте засувку, піднявши її нижню сторону. Натисніть на ділянку з пазами, щоб підняти передню фіксувальну сторону. Потягніть за засувку, щоб відчинити кришку.

► **Рис.22:** 1. Гак 2. Кришка

2. Вставте мішок фільтра у щілину на верхній стороні відсіку, як показано на малюнку.

► **Рис.23:** 1. Щілина 2. Мішок фільтра

У разі користування мішком для пилу вставте край мішка для пилу в проріз.

► **Рис.24:** 1. Щілина 2. Край 3. Мішок для пилу

3. Сумістіть отвір мішка фільтра з манжетою шланга і штовхніть картонну частину до упору. Переконайтеся, що гумове кільце мішка фільтра надягнуто на обід манжети шланга.

► **Рис.25:** 1. Гумове кільце на мішку фільтра 2. Обід на манжеті шланга 3. Картонна частина мішка фільтра 4. Манжета шланга

## РОБОТА

**⚠ПОПЕРЕДЖЕННЯ:** Оператори повинні пройти належний інструктаж з використання цього пілососа.

**⚠ПОПЕРЕДЖЕННЯ:** Цей пілосос не призначений для збирання небезпечного пилу.

**⚠ОБЕРЕЖНО:** Цей пілосос призначений лише для роботи в сухих умовах.



**⚠ОБЕРЕЖНО:** Цей пілосос призначений для використання лише всередині приміщення.

**⚠ОБЕРЕЖНО:** Обов'язково вставляйте касету з акумулятором до кінця з фіксацією на місці. Якщо на верхній частині кнопки помітний червоний індикатор, це означає, що касета з акумулятором зафіксована не до кінця. Вставте касету повністю, щоб червоний індикатор зник. Якщо цього не зробити, касета може випадково випасти з інструмента та завдати травми вам або людям, що знаходяться поряд.

**⚠ОБЕРЕЖНО:** Під час роботи пам'ятайте про пілосос, що перебуває на спині. Ви можете втратити рівновагу, якщо корпус пілососа вдариться об стіну або шланг зачепиться за перешкоду.

1. Розмістіть пілосос за спиною за допомогою плечового ремня й затягніть нижній і верхній ремінь. Відрегулюйте натягнення за потреби.

► **Рис.26**

2. Щоб почати пілососити, натисніть кнопку . Для зміни сили всмоктування натисніть кнопку  під час роботи пілососа. Сила всмоктування перемикатиметься між нормальною (1) і підвищеною (2). Натисніть кнопку  для припинення роботи.

► **Рис.27**

Під час роботи закріпіть перемикач на нижньому реміні або D-подібному кільці.

► **Рис.28**

3. Замінійте мішок фільтра, коли він заповниться. Відчиніть кришку та витягніть мішок фільтра. Потягніть за смужку на боці отвору, щоб закрити мішок фільтра й видалити його повністю.

► **Рис.29:** 1. Смужка

Якщо використовується мішок для пилу, витягніть мішок для пилу й висипте пил, звільнивши засувку.

► **Рис.30:** 1. Засувка

**УВАГА:** Періодично перевіряйте, чи не заповнився мішок фільтра. Продовження використання з повним мішком фільтра призведе до зниження сили всмоктування.

**УВАГА:** Не слід використовувати мішок фільтра повторно. Мішок фільтра призначений для одноразового використання. Багаторазове використання мішка фільтра може призвести до засмічення фільтра й пошкодження пилососа. Якщо потрібно використовувати мішок повторно, використовуйте мішок для пилу.

## ФУНКЦІЯ БЕЗДРОТОВОЇ АКТИВАЦІЇ

### Для чого призначена функція бездротової активації

Використання функції бездротової активації забезпечує чистоту та комфортну роботу. Після під'єднання сумісного інструмента до пилососа пилосос його можна буде автоматично запускати разом з інструментом.

► **Рис.31**

**УВАГА:** Див. посібник з експлуатації інструмента щодо використання пилососа з функцією бездротової активації.

**УВАГА:** Не розбирайте бездротовий модуль і не намагайтеся втручатися в його роботу.

**УВАГА:** Для запобігання попадання пилу в проріз бездротового модуля щільно закрийте кришку під час роботи й зберігання.

**УВАГА:** Не видаляйте бездротовий модуль, поки на нього подається живлення. Це може призвести до несправності бездротового модуля.

**УВАГА:** Не натискайте занадто сильно кнопку активації та не робіть це гострим предметом.



**ПРИМІТКА:** Для бездротової активації необхідно, щоб інструменти Makita мали бездротовий модуль.

**ПРИМІТКА:** Перед першим застосуванням функції бездротової активації з кожним інструментом необхідно виконати реєстрацію інструмента. Після виконання реєстрації інструмента повторна реєстрація не потрібна, якщо не було скасування.

**ПРИМІТКА:** Перед реєстрацією переконайтеся в тому, що бездротовий модуль правильно встановлено.

**ПРИМІТКА:** На один бездротовий модуль можна зареєструвати до 10 з'єднань з іншими бездротовими модулями. Якщо на один бездротовий модуль зареєстровано понад 10 інших бездротових модулів, модуль, який було зареєстровано першим, буде скасовано автоматично.

**ПРИМІТКА:** Кнопка бездротової активації може знаходитися на різних інструментах у різних місцях.

**ПРИМІТКА:** Пилосос також запускається натисканням кнопки , коли перемикач режиму очікування встановлено в положення «I (ON)» (I (УВІМК.)). Проте кнопка  не працюватиме в разі використання функції бездротової активації.

## Установлення бездротового модуля

**⚠ ОБЕРЕЖНО:** Під час установлення бездротового модуля розташуйте пилосос на рівній і стійкій поверхні.

**УВАГА:** Перед установленням бездротового модуля очистьте пилосос від пилу й бруду. Пил або бруд можуть стати причиною несправності, якщо вони потраплять у відсік бездротового пристрою.

**УВАГА:** Щоб уникнути несправностей, викликаних статичною електрикою, перш ніж торкатися бездротового модуля, доторкніться деталі, яка допоможе зняти електростатичний заряд, наприклад металевої частини.

**УВАГА:** Під час установлення бездротового модуля завжди стежте за тим, щоб уставляти його правильною стороною та щоб кришка відсіку була повністю закрита.

1. Відкрийте кришку пилососа, як показано на рисунку.  
► **Рис.32:** 1. Кришка

2. Вставте бездротовий модуль у відсік і закрийте кришку.

Під час установлення бездротового модуля сумістіть виступи із заглибленнями у відсіку.

► **Рис.33:** 1. Бездротовий модуль 2. Виступ 3. Кришка 4. Заглиблення

Під час вивільнення бездротового модуля відкривайте кришку повільно. Гачки на зворотному боці кришки зачеплять бездротовий модуль, якщо потягнути за кришку.

► **Рис.34:** 1. Бездротовий модуль 2. Гачок 3. Кришка

Після зняття бездротового модуля зберігайте його в упаковці з комплекту постачання або в контейнері, захищеному від дії статичної електрики.

**УВАГА:** Під час вивільнення бездротового модуля завжди використовуйте гачки на зворотному боці кришки. Якщо гачки не захопили бездротовий модуль, повністю закрийте кришку та знову повільно відкрийте її.

## Реєстрація інструмента для пирососа

**ПРИМІТКА:** Для реєстрації інструмента потрібно мати інструмент Makita, який підтримує функцію бездротової активації.

**ПРИМІТКА:** Установіть бездротовий модуль в інструмент перед початком реєстрації.

**ПРИМІТКА:** Під час реєстрації не тягніть за курок вмикача на інструменті й не натискайте перемикач для увімкнення пирососа.

**ПРИМІТКА:** Див. також посібник з експлуатації інструмента.

Для ввімкнення пирососа одночасно з інструментом спочатку виконайте реєстрацію інструмента.

1. Установіть бездротові модулі в пиросос й інструмент відповідно.
2. Вставте акумулятори в пиросос та інструмент.
3. Установіть перемикач режиму очікування на пирососі в положення «I (ON)» (I (УВІМК.)).  
► **Рис.35:** 1. Перемикач режиму очікування
4. Натисніть кнопку бездротової активації на пирососі та втримуйте її протягом 3 секунд, поки індикатор бездротової активації не почне блимати зеленим кольором. Потім так само натисніть кнопку бездротової активації на інструменті.  
► **Рис.36:** 1. Кнопка бездротової активації  
2. Індикатор бездротової активації

Якщо пиросос та інструмент з'єднані успішно, індикатори бездротової активації світлитимуться зеленим протягом 2 секунд, а потім почнуть блимати синім кольором.

**ПРИМІТКА:** Індикатори бездротової активації припинять блимати зеленим кольором за 20 секунд. Натисніть кнопку бездротової активації на інструменті, поки блимає індикатор бездротової активації на пирососі. Якщо індикатор бездротової активації не блимає зеленим, короткочасно натисніть кнопку бездротової активації, а потім знову натисніть і втримуйте її.

**ПРИМІТКА:** Якщо потрібно зареєструвати два або більше інструментів для пирососа, виконайте реєстрацію інструментів послідовно, один за одним.

## Увімкнення функції бездротової активації

**ПРИМІТКА:** Завершіть реєстрацію інструмента для пирососа для використання бездротової активації.

**ПРИМІТКА:** Завжди розміщуйте пиросос так, щоб було видно стан індикатора бездротової активації.

**ПРИМІТКА:** Див. також посібник з експлуатації інструмента.

Після реєстрації інструмента на пирососі пиросос вмикатиметься автоматично, коли починатиме працювати інструмент.

1. Установіть бездротові модулі в пиросос й інструмент відповідно.
2. Вставте акумулятори в пиросос й інструмент.
3. З'єднайте шланг пирососа з інструментом.  
► **Рис.37**
4. Установіть перемикач режиму очікування на пирососі в положення «I (ON)» (I (УВІМК.)). Індикатор бездротової активації почне блимати синім кольором.  
► **Рис.38:** 1. Перемикач режиму очікування
5. Натисніть і відпустіть кнопку бездротової активації на інструменті. Індикатор бездротової активації почне блимати синім кольором.  
► **Рис.39:** 1. Кнопка бездротової активації  
2. Індикатор бездротової активації
6. Натисніть на курок вмикача інструмента. Перевірте, чи працює пиросос, коли натиснуто курок вмикача на інструменті.

**⚠ОБЕРЕЖНО:** Перед початком роботи з інструментом переконайтеся в тому, що функція бездротової активації працює.

Для припинення бездротової активації натисніть кнопку бездротової активації на інструменті або встановіть перемикач режиму очікування на пирососі в положення «O (OFF)» (O (ВИМК.)).

**ПРИМІТКА:** Індикатор бездротової активації на інструменті припинить блимати синім, якщо він не використовується протягом 2 годин. У цьому випадку знову натисніть кнопки бездротової активації на інструменті.

**ПРИМІТКА:** Пиросос вмикається та зупиняється з затримкою. Існує затримка, коли пиросос визначає перемикач інструмента в робочий режим.

**ПРИМІТКА:** Дальність передачі бездротового модуля змінюється залежно від місця розташування й навколишніх умов.

**ПРИМІТКА:** Якщо для одного пирососа зареєстровано два або більше інструментів, пиросос може почати працювати, навіть якщо не натиснуто курок вмикача, коли інший користувач застосує функцію бездротової активації.

## Скасування реєстрації інструмента для пилососа

Виконайте описані нижче дії, щоб скасувати реєстрацію інструмента для пилососа.

1. Установіть бездротові модулі в пилосос й інструмент відповідно.
  2. Вставте акумулятори в пилосос та інструмент.
  3. Установіть перемикач режиму очікування на пилососі в положення «I (ON)» (I (УВІМК.)).
- **Рис.40:** 1. Перемикач режиму очікування
4. Натискайте кнопку бездротової активації на пилососі протягом 6 секунд. Індикатор бездротової активації почне блимати зеленим, а потім загориться червоним кольором. Після цього так само натисніть кнопку бездротової активації на інструменті.
- **Рис.41:** 1. Кнопка бездротової активації  
2. Індикатор бездротової активації

Якщо скасування виконано успішно, індикатори бездротової активації світлитимуться червоним світлом протягом 2 секунд, а потім почнуть блимати синім кольором.

**ПРИМІТКА:** Індикатори бездротової активації припинять блимати червоним кольором за 20 секунд. Натисніть кнопку бездротової активації на інструменті, поки блимає індикатор бездротової активації на пилососі. Якщо індикатор бездротової активації не блимає червоним, короткочасно натисніть кнопку бездротової активації, а потім знову натисніть і втримуйте її.

## Видалення реєстрації всіх інструментів

Видалити реєстрацію всіх інструментів із пилососа можна таким чином.











- **Рис.42:** 1. Перемикач режиму очікування  
2. Кнопка бездротової активації  
3. Індикатор бездротової активації
1. Установіть бездротовий модуль у пилосос.
  2. Вставте акумулятори в пилосос.
  3. Установіть перемикач режиму очікування в положення «I (ON)» (I (УВІМК.)).
  4. Натисніть кнопку бездротової активації приблизно на 6 секунд, поки індикатор бездротової активації не почне блимати червоним кольором (приблизно два рази на секунду).
  5. Коли індикатор бездротової активації почне блимати червоним кольором, відпустіть кнопку бездротової активації. Потім натисніть кнопку бездротової активації знову приблизно на 6 секунд.
  6. Коли індикатор бездротової активації почне швидко блимати (приблизно 5 разів на секунду) червоним кольором, відпустіть кнопку бездротової активації. Якщо індикатор бездротової активації загориться червоним кольором, а потім потухне, реєстрації всіх інструментів видалені.

**ПРИМІТКА:** Якщо індикатор бездротової активації не блимає червоним, короткочасно натисніть кнопку бездротової активації, а потім спробуйте знову.

## Опис стану індикатора бездротової активації

- **Рис.43:** 1. Кнопка бездротової активації  
2. Індикатор бездротової активації

Індикатор бездротової активації відображає стан функції бездротової активації. Значення стану індикатора див. у таблиці нижче.

Стан	Індикатор бездротової активації			Опис
	Колір	Увімк. 	Блимає 	
Режим очікування	Синій		Пилосос: продовжує інструмент: 2 години	Очікування реєстрації інструмента, або функція бездротової активації доступна. Лампа на пилососі блимає, коли перемикач режиму очікування встановлено в положення «I (ON)» (I (УВІМК.)). Індикатор на інструменті блиматиме, якщо натиснуто кнопку бездротової активації. Індикатор на інструменті вимкнеться автоматично, якщо протягом 2 годин не виконуватиметься жодної операції.
			Коли інструмент працює.	Доступна бездротова активація пилососа, інструмент працює.
Реєстрація інструмента	Зелений		20 секунд	Готовність до реєстрації інструмента. Пошук інструмента для реєстрації.
			2 секунд	Реєстрація інструмента завершена. Індикатор бездротової активації починає блимати синім кольором.
Скасування/видалення реєстрації інструмента	Червоний	 (повільно: 2 рази/с)	20 секунд	Готовність до скасування реєстрації інструмента. Пошук інструмента для скасування.
		 (швидко: 5 разів/с)	Коли натиснуто кнопку бездротової активації.	Готовність до видалення реєстрації всіх інструментів.
			2 секунд	Реєстрацію інструмента скасовано/видалено. Індикатор бездротової активації починає блимати синім кольором.
Інше	Червоний		3 секунди	На бездротовий модуль подається живлення, функція бездротової активації вмикається.
	Вимк.	—	—	Перемикач режиму очікування не встановлено в положення «I (ON)» (I (УВІМК.)).

## Усунення несправностей функції бездротової активації

Перш ніж звертатися з приводу ремонту інструмента, проведіть його перевірку самостійно. У разі виявлення несправності, яку не описано в цьому посібнику, не намагайтеся розібрати інструмент. Натомість зверніться до авторизованих сервісних центрів Makita та використовуйте для ремонту тільки запасні частини виробництва компанії Makita.

Стан відхилення від норми	Можлива причина (несправність)	Спосіб виправлення
Індикатор бездротової активації не світиться або не блимає.	Бездротовий модуль не встановлено в пілосос й/або інструмент. Бездротовий модуль неправильно встановлено в пілосос й/або інструмент.	Правильно встановіть бездротовий модуль.
	Контакти бездротового модуля та/або роз'єм забруднені.	Акуратно витріть пил і бруд із контактів бездротового модуля й очистьте роз'єм пілососа та/або інструмента.
	Кнопку бездротової активації на інструменті не натиснуто.	Натисніть і відпустіть кнопку бездротової активації на інструменті. Переконайтеся в тому, що лампа бездротової активації блимає синім.
	Перемикач режиму очікування на пілососі не встановлено в положення «I (ON)» (I (УВІМК.)).	Установіть перемикач режиму очікування на пілососі в положення «I (ON)» (I (УВІМК.)).
	Відсутнє живлення	Підключіть інструмент і пілосос до джерела живлення.
Неможливо успішно закінчити реєстрацію інструмента або скасувати реєстрацію інструмента.	Бездротовий модуль не встановлено в пілосос й/або інструмент. Бездротовий модуль неправильно встановлено в пілосос й/або інструмент.	Правильно встановіть бездротовий модуль.
	Контакти бездротового модуля та/або роз'єм забруднені.	Акуратно витріть пил і бруд із контактів бездротового модуля й очистьте роз'єм пілососа та/або інструмента.
	Перемикач режиму очікування на пілососі не встановлено в положення «I (ON)» (I (УВІМК.)).	Установіть перемикач режиму очікування на пілососі в положення «I (ON)» (I (УВІМК.)).
	Відсутнє живлення	Підключіть інструмент і пілосос до джерела живлення.
	Неправильна операція	Коротко натисніть кнопку бездротової активації, а потім знову виконайте процедуру реєстрації або скасування реєстрації інструмента.
	Інструмент і пілосос знаходяться далеко один від одного (за межами радіуса дії передавача).	Розташуйте інструмент і пілосос ближче один до одного. Максимальна відстань передачі складає близько 10 м, проте вона залежить від умов експлуатації.
	Перед завершенням реєстрації інструмента / скасування; – було натиснуто курок вмикача на інструменті; або – було натиснуто перемикач на пілососі для початку очищення.	Коротко натисніть кнопку бездротової активації, а потім знову виконайте процедуру реєстрації або скасування реєстрації інструмента.
	Процедури реєстрації для інструмента або пілососа не завершені.	Виконайте дії з реєстрації, які стосуються інструмента й пілососа, в один часовий проміжок.
Радіоперешкоди від інших приладів, які генерують радіохвилі високої потужності.	Тримайте інструмент і пілосос подалі від приладів, як-от пристрої Wi-Fi і мікрохвильові печі.	

Стан відхилення від норми	Можлива причина (несправність)	Спосіб виправлення
Пилосос не вмикається під час роботи інструмента.	Бездротовий модуль не встановлено в пилосос й/або інструмент. Бездротовий модуль неправильно встановлено в пилосос й/або інструмент.	Правильно встановіть бездротовий модуль.
	Контакти бездротового модуля й/або роз'єм забруднені.	Акуратно витріть пил і бруд із контактів бездротового модуля й очистьте роз'єм пилососа та/або інструмента.
	Кнопку бездротової активації на інструменті не натиснуто.	Натисніть і відпустіть кнопку бездротової активації на інструменті. Переконайтеся в тому, що лампа бездротової активації блимає синім.
	Перемикач режиму очікування на пилососі не встановлено в положення «I (ON)» (I (УВІМК.)).	Установіть перемикач режиму очікування на пилососі в положення «I (ON)» (I (УВІМК.)).
	У пилососі зареєстровано понад 10 інструментів.	Виконайте реєстрацію інструмента ще раз. Якщо в пилососі зареєстровано понад 10 інструментів, дані про інструмент, який було зареєстровано найпершим, будуть автоматично вилучені.
	Пилосос видалив дані про реєстрацію всіх інструментів.	Виконайте реєстрацію інструмента ще раз.
	Відсутнє живлення	Підключіть інструмент і пилосос до джерела живлення.
	Інструмент і пилосос знаходяться далеко один від одного (за межами радіуса дії передавача).	Розташуйте інструмент і пилосос ближче один до одного. Максимальна відстань передачі складає близько 10 м, проте вона залежить від умов експлуатації.
Пилосос працює, коли не натиснуто курок вмикача інструмента.	Радіоперешкоди від інших приладів, які генерують радіохвилі високої потужності.	Тримайте інструмент і пилосос подалі від приладів, як-от пристрої Wi-Fi і мікрохвильові печі.
	Інші користувачі застосовують функцію бездротової активації пилососа зі своїми інструментами.	Виконайте одну з наведених далі дій: – установіть перемикач режиму очікування на пилососі в положення «O»; або – вимкніть кнопку бездротової активації інших інструментів; або – скасуйте реєстрацію інструмента в інших інструментах.
Неможливо видалити реєстрацію всіх інструментів у пилососі.	Натисніть кнопку бездротової активації на інструменті.	Натисніть кнопку бездротової активації на пилососі для видалення реєстрації всіх інструментів.
	Перемикач режиму очікування на пилососі не встановлено в положення «I (ON)» (I (УВІМК.)).	Установіть перемикач режиму очікування на пилососі в положення «I (ON)» (I (УВІМК.)).
	Неправильно натиснуто кнопку бездротової активації.	Натисніть кнопку бездротової активації більше, ніж на 6 секунд, а потім відпустіть її, коли індикатор бездротової активації буде блимати червоним кольором. Знову натисніть кнопку бездротової активації більше, ніж на 6 секунд, поки кнопка бездротової активації не почне швидко блимати червоним кольором, а потім відпустіть кнопку.

## ТЕХНІЧНЕ ОБСЛУГОВУВАННЯ

**⚠ ОБЕРЕЖНО:** Перед здійсненням перевірки або обслуговування завжди перевіряйте, щоб інструмент був вимкнений, а касета з акумулятором була знята.

**УВАГА:** Ніколи не використовуйте газолін, бензин, розріджувач, спирт та подібні речовини. Їх використання може призвести до зміни кольору, деформації або появи тріщин.

Для забезпечення БЕЗПЕКИ та НАДІЙНОСТІ продукції, її ремонт, а також роботи з обслуговування або регулювання повинні виконуватись уповноваженими або заводськими сервісними центрами Makita із використанням запчастин виробництва компанії Makita.

## Очищення фільтра HEPA

**⚠ ОБЕРЕЖНО:** Не використовуйте пилосос без фільтра й не продовжуйте використовувати засмічений або пошкоджений фільтр. Всмоктяний пил або частки можуть бути викинуті з пилососа, що створить небезпеку захоплення дихальних шляхів для оператора.

**УВАГА:** Для підтримання оптимальної сили всмоктування та чистоти вихлопу слід періодично чистити фільтр. Якщо навіть після чистки сила всмоктування недостатня, замініть фільтр.

**УВАГА:** Щоб уникнути пошкодження фільтра, не використовуйте зазначені далі інструменти або аналогічні предмети для очищення.

- Повітродувка
- Мийка високого тиску
- Інструменти з твердих матеріалів, наприклад металева щітка

1. Відчиніть кришку та витягніть мішок фільтра. Звільніть гачок на фільтрі й витягніть його з корпусу пилососа.

► Рис.44

2. Вибийте пил із фільтра. Фільтр можна промивати водою. Змивайте пил та частки з фільтра раз на 1 чи 2 місяці. Після цього слід повністю просушити фільтр у затіненому та добре вентиляваному місці, щоб уникнути неприємного запаху або несправностей.

3. Щоб установити фільтр, вставте сторону без клапана в тримач, а потім натисніть фільтр униз, щоб клапан було зафіксовано ребром.

► Рис.45: 1. Тримач 2. Фільтр HEPA 3. Ребро 4. Клапан

## Чищення мішка для пилу

Мішок для пилу слід регулярно прати у воді з милом. Виверніть мішок для пилу та видаліть налиплий бруд. Злегка випреть руками та добре виполощіть у воді. Повністю висушіть, перш ніж вставляти в пилосос.

► Рис.46

**УВАГА:** Вологий мішок для пилу зменшує ефективність роботи пилососа, а також скорочує термін служби двигуна.

## ДОДАТКОВЕ ПРИЛАДДЯ

**⚠ ОБЕРЕЖНО:** Це додаткове та допоміжне обладнання рекомендовано використовувати з інструментом Makita, зазначеним у цій інструкції з експлуатації. Використання будь-якого іншого додаткового та допоміжного обладнання може становити небезпеку травмування. Використовуйте додаткове та допоміжне обладнання лише за призначенням.

У разі необхідності отримати допомогу в більш детальному ознайомленні з оснащенням звертайтеся до місцевого сервісного центру Makita.

- Шланг (для пиловидалення)
- Шланг (для пилососа)
- Подовжувач
- Вільний штуцер
- Т-подібний штуцер
- Насадка для очищення сидіння
- Кутовий штуцер
- Щітка для полиць
- Кругла щітка
- Мішок фільтра
- Мішок для пилу
- Передня манжета
- Фільтр HEPA
- Бездротовий модуль
- Оригінальний акумулятор та зарядний пристрій Makita

**ПРИМІТКА:** Деякі елементи списку можуть входити до комплекту інструмента як стандартне приладдя. Вони можуть відрізнятися залежно від країни.



## SPECIFICAȚII

<b>Model:</b>		<b>DVC265</b>
Capacitate	Sac filtrant	2,0 l
	Sac de praf	1,5 l
Volum maxim de aer		1,8 m <sup>3</sup> /min
Aspirare		110 hPa
Dimensiuni (L x l x H) (fără ham)		230 mm x 152 mm x 373 mm
Tensiune nominală		36 V cc.
Greutate netă		3,9 - 4,5 kg

- Datorită programului nostru continuu de cercetare și dezvoltare, specificațiile pot fi modificate fără o notificare prealabilă.
- Specificațiile pot varia în funcție de țară.
- Greutatea nu include accesoriile, ci cartușul(ele) acumulatorului. Greutatea combinată cea mai mică și cea mai mare a aparatului și cartușului(elor) acumulatorului sunt prezentate în tabel.

## Cartușul acumulatorului și încărcătorul aplicabile

Cartușul acumulatorului	BL1815N / BL1820 / BL1820B / BL1830 / BL1830B / BL1840 / BL1840B / BL1850 / BL1850B / BL1860B
Încărcător	DC18RC / DC18RD / DC18RE / DC18SD / DC18SE / DC18SF

- Este posibil ca unele cartușe ale acumulatorilor și încărcătoare menționate mai sus să nu fie disponibile în funcție de regiunea dvs. de reședință.

**⚠️ AVERTIZARE:** Utilizați numai cartușele de acumulator și încărcătoarele enumerate mai sus. Utilizarea oricăror altor cartușe de acumulator și încărcătoare poate duce la rănire și/sau incendiu.

## Simboluri

Mai jos sunt prezentate simbolurile de pe echipament. Asigurați-vă că înțelegeți sensul acestora înainte de utilizare.



Citiți manualul de utilizare.



Acordați atenție și grijă deosebită.



Doar pentru țările din cadrul UE  
Nu aruncați aparatele electrice sau acumulatorii în gunoii menajer! În conformitate cu Directiva europeană privind deșeurile de echipamente electrice și electronice, bateriile și acumulatorii, precum și bateriile și acumulatorii reziduale și implementarea acestora conform legislației naționale, echipamentele electrice și bateriile și acumulatorii care au ajuns la sfârșitul duratei de viață trebuie colectate separat și reciclate corespunzător în vederea protejării mediului.

## Destinația de utilizare

Acest aparat este destinat colectării prafului uscat. Acest aparat este potrivit pentru uz comercial, de exemplu în hoteluri, școli, spitale, fabrici, magazine, birouri și în societăți de închiriere.

## Zgomot

Nivelul de zgomot normal ponderat A determinat în conformitate cu EN60335-2-69, EN60704-2-1:  
Nivel de presiune acustică ( $L_{pA}$ ): 70 dB(A) sau mai puțin  
Marjă de eroare (K): 2,5 dB(A)

Nivelul de zgomot în timpul funcționării poate depăși 80 dB (A).

**⚠️ AVERTIZARE:** Purtați echipament de protecție pentru urechi.

## Vibrații

Valoarea totală a vibrațiilor (suma vectorilor tri-axiali) determinată conform EN60335-2-69:

Mod de lucru: tăiere plăci

Emisie de vibrații ( $a_{h1}$ ): 2,5 m/s<sup>2</sup> sau mai puțin

Marjă de eroare (K): 1,5 m/s<sup>2</sup>

**NOTĂ:** Nivelul de vibrații declarat a fost măsurat în conformitate cu metoda de test standard și poate fi utilizat pentru compararea unei unelte cu alta.

**NOTĂ:** Nivelul de vibrații declarat poate fi, de asemenea, utilizat într-o evaluare preliminară a expunerii.

**⚠️ AVERTIZARE:** Nivelul de vibrații în timpul utilizării efective a unelei electrice poate diferi de valoarea nivelului declarat, în funcție de modul în care unealta este utilizată.

**⚠️ AVERTIZARE:** Asigurați-vă că identificați măsurile de siguranță pentru a proteja operatorul, acestea fiind bazate pe o estimare a expunerii în condiții reale de utilizare (luând în considerare toate părțile ciclului de operare, precum timpii în care unealta a fost oprită, sau a funcționat în gol, pe lângă timpul de declanșare).

## Declarație de conformitate CE

### Numai pentru țările europene

Declarația de conformitate CE este inclusă ca Anexa A în acest manual de instrucțiuni.

## AVERTIZĂRI DE SIGURANȚĂ

### Avertismente privind siguranța pentru aspiratorul fără cablu

**⚠️ AVERTIZARE: IMPORTANT CITIȚI CU ATENȚIE** toate avertizările de siguranță și toate instrucțiunile ÎNAINTE DE UTILIZARE. Nerespectarea acestor avertismente și instrucțiuni poate avea ca rezultat electrocutarea, incendiul și/ sau rănirea gravă.

1. Înainte de utilizare, asigurați-vă că aspiratorul va fi utilizat de persoane care au fost instruite în mod adecvat în ceea ce privește utilizarea acestuia.
2. Nu utilizați aspiratorul fără filtru. Înlocuiți imediat filtrul, dacă acesta este deteriorat.
3. Nu încercați să colectați materiale inflamabile, artificii, țigări aprinse, cenușă fierbinte, așchii de metal fierbinți, materiale ascuțite precum lame, ace, sticlă spartă sau altele asemenea.
4. **NU UTILIZAȚI NICIODATĂ ASPIRATORUL ÎN APROPIEREA BENZINEI, GAZELOR, VOPSELELOR, ADEZIVILOR SAU ALTOR SUBSTANȚE EXTREM DE EXPLOZIVE.** Întrerupătorul emite scântei atunci când este PORNIT sau OPRIT. La fel și comutatorul motorului în timpul operării. Poate rezulta o explozie periculoasă.
5. Nu aspirați niciodată materiale toxice, cancerigene, combustibile sau periculoase precum azbest, arsenic, bariu, beriliu, plumb, pesticide sau alte materiale periculoase pentru sănătate.
6. Nu utilizați niciodată aspiratorul în exterior, în ploaie.
7. Nu utilizați în apropierea surselor de căldură (sobe etc.).
8. Nu blocați orificiile de răcire. Aceste orificii permit răcirea motorului. Blocarea trebuie evitată cu atenție, altfel motorul se va arde în lipsa ventilării.
9. Mențineți-vă permanent echilibrul și sprijiniți-vă ferm pe picioare.
10. Nu pliați, nu trageți și nu călcați pe furtun.
11. Opriți aspiratorul imediat dacă performanțele acestuia se reduc sau dacă observați orice anomalitate în timpul operării.
12. **DECONECTAȚI BATERIILE.** Când nu este utilizat, înainte de service și la schimbarea accesoriilor.
13. Curățați și efectuați întreținerea aspiratorului imediat după fiecare utilizare pentru a-l păstra într-o stare de funcționare cât mai bună.
14. **ÎNGRIJIȚI ASPIRATORUL.** Păstrați aspiratorul curat pentru o operare cât mai bună și sigură. Respectați instrucțiunile pentru schimbarea accesoriilor. Asigurați-vă că aveți mâinile uscate, curate și fără ulei sau unsoare.
15. **VERIFICAȚI PENTRU A IDENTIFICA EVENTUALELE COMPONENTE DEFECTE.** Înainte de a continua utilizarea aspiratorului, trebuie să verificați cu atenție dispozitivele de protecție sau alte componente care sunt deteriorate, pentru a stabili dacă aspiratorul va funcționa în mod corespunzător. Verificați alinierea componentelor mobile, funcționarea liberă a componentelor mobile, montarea sau orice altă stare care ar putea afecta operarea acestuia. Dispozitivele de protecție și orice altă componentă care este deteriorată trebuie să fie reparate în mod corespunzător de către un atelier de service autorizat, cu excepția cazurilor în care se stipulează în mod diferit într-o altă secțiune a acestui manual de instrucțiuni. Reparați întrerupătoarele defecte în cadrul unui centru de service autorizat. Nu utilizați aspiratorul dacă nu îl puteți porni sau opri de la întrerupător.
16. **PIESE DE SCHIMB.** La efectuarea operațiilor de service, utilizați numai piese de schimb identice cu cele înlocuite.
17. **DEPOZITAȚI ASPIRATORUL ATUNCI CÂND NU ESTE UTILIZAT.** Atunci când nu este utilizat, aspiratorul trebuie depozitat în spații închise.
18. Utilizați cu grijă aspiratorul. O manipulare neatență poate cauza defectarea chiar și a celui mai rezistent aspirator.
19. Nu încercați să curățați exteriorul sau interiorul cu benzină, diluant sau alte substanțe chimice de curățare. Pot apărea fisuri și decolorare.
20. Nu utilizați aspiratorul într-un spațiu închis în care vapori inflamabili, explozivi sau toxici sunt emanați de vopsea pe bază de ulei, benzină, unele substanțe de tratare chimică împotriva molii etc. sau în zone în care este prezent praf inflamabil.
21. Nu utilizați aspiratorul atunci când vă aflați sub influența medicamentelor sau alcoolului.
22. Ca regulă de bază de siguranță, utilizați mănuși sau ochelari de protecție cu apărători laterale.
23. Utilizați o mască de praf în condiții de lucru cu praf.

24. Acest aparat nu este destinat utilizării de către persoane, inclusiv copii, cu capacități fizice, senzoriale sau mentale reduse sau cu lipsă de experiență și cunoștințe.
25. Copiii trebuie supravegheați pentru a vă asigura că nu se joacă cu aspiratorul.
26. Nu manipulați niciodată bateriile și aspiratorul cu mâinile ude.
27. Acordați o atenție specială la curățarea pe trepte.
28. Nu utilizați aspiratorul pe post de scaun sau ca banc de lucru. Aparatul poate cădea, cauzând accidentarea.

#### Utilizarea și îngrijirea acumulatorului mașinii

1. Efectuați reincărcarea numai cu încărcătorul specificat de producător. Un încărcător adecvat pentru un anumit tip de acumulator poate prezenta risc de incendiu dacă este utilizat cu alt tip de acumulator.
2. Folosiți mașinile electrice numai cu acumulatorii special destinați acestora. Utilizarea altor acumulatori poate prezenta risc de rănire și de incendiu.
3. Când nu folosiți cartușul de acumulatori, țineți-l la distanță de obiecte metalice precum agrafe de birou, monede, chei, cuie, șuruburi sau alte obiecte metalice mici, ce pot constitui o legătură între cele două borne. Scurtcircuitarea bornelor acumulatorului poate provoca arsuri sau incendii.
4. În condiții extreme, lichidul poate fi eliminat din acumulator; evitați contactul cu acesta. Dacă intrați în contact accidental, clătiți bine cu apă zona afectată. Dacă lichidul intră în contact cu ochii, consultați și un medic. Lichidul eliminat din acumulator poate provoca iritații sau arsuri.
5. Nu utilizați un acumulator sau o unealtă care este avariată sau modificată. Bateriile avariate sau modificate pot prezenta comportament imprevizibil ce poate cauza incendii, explozii sau risc de rănire.
6. Nu expuneți un acumulator sau o unealtă la foc sau la temperaturi excesive. Expunerea la foc sau la temperaturi mai mari de 130 °C poate cauza explozii.
7. Urmați toate instrucțiunile de încărcare și nu încărcați acumulatorul sau unealta la temperaturi din afara intervalului specificat în instrucțiuni. Încărcarea incorectă sau la temperaturi din afara intervalului specificat poate cauza deteriorarea bateriei și creșterea riscului de incendiu.

#### Service

1. Mașina electrică trebuie să fie reparată de un expert, folosind piese identice de schimb. Astfel se mențin siguranța și fiabilitatea mașinii electrice.
2. Respectați instrucțiunile de lubrifiere și de schimbare a accesoriilor.
3. Asigurați-vă că aveți mâinile uscate, curate și fără ulei sau unsoare.

## Instrucțiuni importante privind siguranța pentru cartușul acumulatorului

1. Înainte de a folosi cartușul acumulatorului, citiți toate instrucțiunile și atenționările de pe (1) încărcătorul acumulatorului, (2) acumulator și (3) produsul care folosește acumulatorul.
2. Nu dezmembrați cartușul acumulatorului.
3. Dacă timpul de funcționare s-a redus excesiv, întrerupeți imediat funcționarea. Aceasta poate prezenta risc de supraîncălzire, posibile arsuri și chiar explozie.
4. Dacă electrolitul pătrunde în ochi, clătiți bine ochii cu apă curată și consultați imediat un medic. Există risc de orbire.
5. Nu scurtcircuitați cartușul acumulatorului:
  - (1) Nu atingeți bornele cu niciun material conductor.
  - (2) Evitați depozitarea cartușului acumulatorului la un loc cu alte obiecte metalice cum ar fi cuie, monede etc.
  - (3) Nu expuneți cartușul acumulatorului la apă sau ploaie.

Un scurtcircuit al acumulatorului poate provoca un flux puternic de curent electric, supraîncălzire, posibile arsuri și chiar defectarea mașinii.

6. Nu depozitați mașina și cartușul acumulatorului în spații în care temperatura poate atinge sau depăși 50 °C (122 °F).
7. Nu incinerati cartușul acumulatorului chiar dacă acesta este grav deteriorat sau complet uzat. Cartușul acumulatorului poate exploda în foc.
8. Aveți grijă să nu scăpați sau să loviți acumulatorul.
9. Nu utilizați un acumulator deteriorat.
10. Acumulatorii Li-Ion încorporați se supun cerințelor Legișlației privind substanțele periculoase.

Pentru transporturi comerciale, efectuate de exemplu de către părți terțe, expeditori, trebuie respectate cerințele speciale de ambalare și etichetare.

Pentru pregătirea articolului care urmează să fie expedit, este necesară consultarea unui expert în materiale periculoase. Vă rugăm să respectați, de asemenea, reglementările naționale, care pot fi mai detaliate.

Izolați sau acoperiți contactele deschise și împachetați acumulatorul în așa fel încât să nu se poată mișca în ambalaj.

11. Respectați normele naționale privind eliminarea la deșeurile a acumulatorului.
12. Utilizați acumulatorii numai cu produsele specificate de Makita. Instalarea acumulatorilor în produse neconforme poate cauza incendii, căldură excesivă, explozii sau scurgeri de electrolit.

## PĂSTRAȚI ACESTE INSTRUCȚIUNI.

**ATENȚIE:** Folosiți numai acumulatorii Makita originali. Acumulatorii Makita care nu sunt originali și acumulatorii care au suferit modificări se pot aprinde, provocând incendii, leziuni corporale și daune. De asemenea, anulează garanția oferită de Makita pentru unele și încărcătorul Makita.

## Sfaturi pentru obținerea unei durate maxime de exploatare a acumulatorului

1. Încărcați cartușul acumulatorului înainte de a se descărca complet. Întrerupeți întotdeauna funcționarea mașinii și încărcați cartușul acumulatorului când observați o scădere a puterii mașinii.
2. Nu reîncărcați niciodată un acumulator complet încărcat. Supraîncărcarea va scurta durata de exploatare a acumulatorului.
3. Încărcați cartușul acumulatorului la temperatura camerei, între 10 °C - 40 °C (50 °F - 104 °F). Lăsați un acumulator fierbinte să se răcească înainte de a-l încărca.
4. Încărcați cartușul acumulatorului în cazul în care nu a fost utilizat pe o perioadă mai lungă (mai mult de șase luni).

## Instrucțiuni importante privind siguranța pentru unitatea wireless

1. Nu dezasamblați sau interveniți asupra unității wireless.
2. Țineți unitatea wireless la distanță de copii mici. Dacă este înghițită accidental, consultați imediat un medic.
3. Utilizați unitatea wireless numai cu mașini Makita.
4. Nu expuneți unitatea wireless la ploaie sau la condiții de umiditate.
5. Nu utilizați unitatea wireless în locuri unde temperatura depășește 50 °C.
6. Nu operați unitatea wireless în apropierea unor instrumente medicale, precum stimulatorul cardiac.
7. Nu operați unitatea wireless în apropierea unor dispozitive automate. Dacă sunt operate, dispozitivele automate pot dezvolta funcționări defectuoase sau erori.
8. Nu operați unitatea wireless în locuri cu temperaturi ridicate sau în locuri în care s-ar putea genera electricitate statică sau zgomot electric.
9. Unitatea wireless poate produce câmpuri electromagnetice (CEM), însă acestea nu sunt dăunătoare pentru utilizator.
10. Unitatea wireless este un instrument de precizie. Aveți grijă să nu scăpați sau să loviți unitatea wireless.
11. Evitați să atingeți borna unității wireless cu mâinile neacoperite sau cu materiale metalice.
12. Scoateți întotdeauna acumulatorul din produs atunci când instalați unitatea wireless în acesta.

13. Atunci când deschideți clapeta de închidere a fantei, evitați locurile unde praful sau apa poate pătrunde în fantă. Mențineți întotdeauna curat orificiul de admisie al fantei.
14. Introduceți întotdeauna unitatea wireless în direcția corectă.
15. Nu apăsați cu forță excesivă butonul de activare wireless de pe unitatea wireless și/sau nu apăsați butonul cu un obiect cu o margine ascuțită.
16. Închideți întotdeauna clapeta de închidere a fantei atunci când lucrați.
17. Nu scoateți unitatea wireless din fantă în timp ce mașina este alimentată cu energie. În caz contrar, unitatea wireless poate funcționa defectuos.
18. Nu îndepărtați autocolantul de pe unitatea wireless.
19. Nu aplicați niciun autocolant pe unitatea wireless.
20. Nu lăsați unitatea wireless într-un loc unde s-ar putea genera electricitate statică sau zgomot electric.
21. Nu lăsați unitatea wireless într-un loc supus temperaturilor ridicate, cum ar fi o mașină parcată în soare.
22. Nu lăsați unitatea wireless într-un loc în care se produce praf sau pulbere sau într-un loc unde s-ar putea genera gaze corozive.
23. Schimbarea bruscă de temperatură poate duce la înrouarea unității wireless. Nu utilizați unitatea wireless înainte ca picăturile de rouă să se fi uscat complet.
24. Atunci când curățați unitatea wireless, ștergeți delicat cu o lavetă moale și uscată. Nu utilizați benzină, diluant, vaselină conductivă sau alt produs similar.
25. Atunci când depozitați unitatea wireless, păstrați-o în cutia furnizată sau într-un recipient fără electricitate statică.
26. Nu introduceți în fanta de pe mașină alte dispozitive în afară de unitatea wireless Makita.
27. Nu utilizați mașina dacă clapeta de închidere a fantei este deteriorată. Apa, praful și murdăria care pătrund în fantă pot provoca defectarea.
28. Nu trageți și/sau răsuciți clapeta de închidere mai mult decât este necesar. Puneți la loc clapeta de închidere dacă se desprinde de pe mașină.
29. Înlocuiți clapeta de închidere a fantei dacă se pierde sau dacă este deteriorată.

## PĂSTRAȚI ACESTE INSTRUCȚIUNI.

## DESCRIEREA FUNCȚIILOR

**ATENȚIE:** Asigurați-vă întotdeauna că mașina este oprită și cartușul acumulatorului este scos înainte de a ajusta sau verifica funcționarea mașinii.

## Instalarea sau scoaterea cartușului acumulatorului

**ATENȚIE:** Opriti întotdeauna mașina înainte de montarea sau demontarea cartușului de acumulator.

**ATENȚIE:** Țineți ferm mașina și cartușul acumulatorului la montarea sau demontarea cartușului. În cazul în care nu țineți ferm mașina și cartușul de acumulator, acestea vă pot aluneca din mâini, rezultând defectarea mașinii și cartușului de acumulator, precum și în accidentări personale.

► Fig.1: 1. Indicator roșu 2. Buton 3. Cartușul acumulatorului

Pentru a scoate cartușul acumulatorului, glisați-l din mașină în timp ce glisați butonul de pe partea frontală a cartușului.

Pentru a instala cartușul acumulatorului, aliniați limba de pe cartușul acumulatorului cu canelura din carcasă și introduceți-l în locaș. Introduceți-l complet, până când se înclichează în locaș. Dacă puteți vedea indicatorul roșu din partea superioară a butonului, acesta nu este blocat complet.

**ATENȚIE:** Instalați întotdeauna cartușul acumulatorului complet, până când indicatorul roșu nu mai este vizibil. În caz contrar, acesta poate cădea accidental din mașină provocând rănirea dumneavoastră sau a persoanelor din jur.

**ATENȚIE:** Nu forțați cartușul acumulatorului la montare. Dacă acesta nu se glisează ușor, înseamnă că a fost introdus incorect.

## Sistem de protecție mașină/acumulator

Mașina este prevăzută cu un sistem de protecție mașină/acumulator. Sistemul întrerupe automat alimentarea motorului pentru a extinde durata de viață a mașinii și acumulatorului. Mașina se va opri automat în timpul funcționării dacă mașina sau acumulatorul se află într-una din situațiile următoare. În unele situații, indicatoarele luminează.

### Protecție la suprasarcină

Când mașina este utilizată într-un mod care duce la un consum exagerat de curent, mașina se va opri automat, fără nicio indicație. În această situație, opriți mașina și aplicația care a dus la suprasolicitarrea mașinii. Apoi reporniți mașina.

### Protecție la supraîncălzire

Când se supraîncălzeste, unealta se oprește automat. Lăsați unealta să se răcească înainte de a o reporni.

### Protecție la supradescărcare









Când capacitatea acumulatorului scade, mașina se oprește automat. Dacă produsul nu funcționează deși întrerupătoarele sunt acționate, scoateți acumulatorii din mașină și încărcați-i.

## Indicarea capacității rămase a acumulatorului

**Numai pentru cartușe de acumulator cu indicator**

► Fig.2: 1. Lămpi indicatoare 2. Buton de verificare

Apăsăți butonul de verificare de pe cartușul acumulatorului, astfel încât să se indice capacitățile rămase ale acumulatorului. Lămpile indicatorului vor lumina timp de câteva secunde.

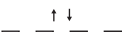
Lămpi indicatoare			Capacitate rămasă
 Iluminat	 Oprit	 Iluminare intermitentă	
			Între 75% și 100%
			Între 50% și 75%
			Între 25% și 50%
			Între 0% și 25%
			Încărcați acumulatorul.
			Este posibil ca acumulatorul să fie defect.
			

**NOTĂ:** În funcție de condițiile de utilizare și temperatura ambientală, indicația poate fi ușor diferită de capacitatea reală.

## Poziția cutiei de distribuție

Cutia de distribuție poate fi agățată pe ambele părți ale centurii inferioare. Aranjați cablul astfel încât cutia de distribuție să ajungă în partea dorită. Pentru a preveni deteriorarea cablului, treceți cablul prin agățătoare, așa cum este ilustrat.

► Fig.3: 1. Agățătoare 2. Cablu

## Reglarea centurilor

Puteți ajusta curelele de umăr, centurile superioare și inferioare. Mai întâi, introduceți-vă brațele prin centurile de umăr, apoi strângeți centurile inferioare și superioare. Pentru a strânge, trageți de capătul curelei, așa cum este ilustrat. Pentru a slăbi, trageți în sus de capătul dispozitivului de fixare.

**Centură inferioară**

► Fig.4: 1. Curea 2. Dispozitiv de fixare

**Curele de umăr**

► Fig.5: 1. Curea 2. Dispozitiv de fixare

**Centură superioară**

► Fig.6: 1. Curea 2. Dispozitiv de fixare

## Mâner de transport

Apucați întotdeauna de mânerul de transport în timp ce manipulați corpul aspiratorului.

► Fig.7: 1. Mâner de transport

## Comutator de stare de așteptare

Comutatorul de stare de așteptare este comutatorul care pornește/oprește funcția de activare wireless. Aspiratorul se află în starea de așteptare indiferent de poziția comutatorului și funcționează atunci când butonul (2) este apăsat.

► Fig.8: 1. Comutator de stare de așteptare

Poziția comutatorului		Stare
AUTO	I (ON)	Aspiratorul se află în starea de așteptare, iar funcția de activare wireless este disponibilă.
	O (OFF)	Aspiratorul se află în starea de așteptare, însă funcția de activare wireless nu este disponibilă.

## Acționarea întrerupătorului

Pentru a începe operațiunea de aspirare, apăsați o singură dată butonul (3). Aspiratorul va porni cu aceeași putere de aspirare utilizată în momentul în care a fost oprit anterior. Când apăsați butonul (3) în timp ce aspiratorul funcționează, puterea de aspirare se schimbă din puterea de aspirare normală (1) în puterea de aspirare mai ridicată (2). Pentru a opri aspiratorul, apăsați butonul (0).

► Fig.9

**NOTĂ:** Dacă doriți să utilizați aspiratorul în timp ce comutatorul mașinii funcționează conectat la aspirator (funcția de activare wireless), setați comutatorul de stare de așteptare în poziția „I (ON)”.

**NOTĂ:** Pentru a utiliza funcția de activare wireless, finalizați înregistrarea mașinii în prealabil. Consultați capitolul „FUNCȚIA DE ACTIVARE WIRELESS” pentru informații detaliate.

**NOTĂ:** Atunci când utilizați funcția de activare wireless, nu veți putea opri aspirarea cu ajutorul butonului (0).

## Bandă furtun

Banda furtunului poate fi utilizată pentru susținerea furtunului sau a duzei libere.

Pentru a fixa furtunul la corpul aspiratorului, treceți banda furtunului prin fanta de pe corpul aspiratorului. Puteți atășa banda furtunului pe oricare parte.

► Fig.10: 1. Bandă furtun 2. Fantă 3. Furtun

## ASAMBLARE

**ATENȚIE:** Asigurați-vă întotdeauna că mașina este oprită și cartușul acumulatorului este scos înainte de a executa orice lucrări la mașină.

## Asamblarea furtunului

Introduceți mașonul furtunului în corpul aspiratorului și rotiți-l spre dreapta.

► Fig.11: 1. Mașon furtun 2. Corp aspirator

## Conectarea mașinii

În cazul în care se atașează ansamblul tubului cotit la furtun, slăbiți mașonul ansamblului tubului cotit și scoateți-l.

► Fig.12: 1. Furtun 2. Ansamblul tubului cotit 3. Mașon

1. Atașați garnitura frontală la furtun pentru extragerea prafului.

La conectare, asigurați-vă că garnitura frontală este bine prinsă cu șuruburi pe furtun.

2. Conectați garnitura frontală la racordul de evacuare a extragerii al mașinii.

► Fig.13: 1. Garnitură frontală 2. Racord de evacuare extragere 3. Furtun

Garnitura frontală poate fi detașată rotind-o spre stânga în timp ce țineți furtunul.

**NOTĂ:** Utilizați întotdeauna o garnitură frontală adecvată. Dacă utilizați garnitura frontală 24, introduceți-o în garnitura frontală 22 care este conectată la furtun.

► Fig.14: 1. Garnitură frontală 22 2. Garnitură frontală 24

## Utilizarea ca aspirator

Dacă doriți să utilizați produsul ca aspirator, respectați operațiile următoare.

**NOTĂ:** În cazul în care garnitura frontală este atașată la furtun, scoateți-o în prealabil.

**NOTĂ:** Ansamblul tubului cotit, tubul de extensie și duzele sunt furnizate ca accesorii opționale în unele țări.

**NOTĂ:** Există două tipuri de ansambluri ale tubului cotit: unul pentru tubul de extensie cu glisare și unul pentru tubul de extensie cu inel. Dacă pregătiți ansamblul tubului cotit, alegeți-l pe cel adecvat tipului de tub de extensie dorit.

1. Fixați mașonul ansamblului tubului cotit pe furtun.

► Fig.15: 1. Furtun 2. Ansamblul tubului cotit 3. Mașon

Pentru a-l scoate, slăbiți mașonul ansamblului tubului cotit de pe furtun.

2. Răsuciți și introduceți duza pe tubul de extensie.

► Fig.16: 1. Tub de extensie 2. Duză liberă 3. Duză în formă de T 4. Duză în formă de T (subțire)

**NOTĂ:** Prin răsucirea duzei în timpul introducerii, duza se fixează bine pe tubul de extensie.

3. Respectați operațiile următoare, în funcție de tipul de tub de extensie:

**NOTĂ:** Tubul de extensie cu glisare și tubul de extensie cu inel nu sunt compatibile. Dacă doriți să schimbați tubul de extensie cu glisare cu tubul de extensie cu inel sau invers, schimbați și ansamblul tubului cotit.

**NOTĂ:** Duza liberă poate fi atașată direct la ansamblul tubului cotit.

#### Pentru tubul de extensie cu glisare

Puneți corpul aspiratorului pe umăr, apoi introduceți tubul de extensie în ansamblul tubului cotit până se fixează cu un clic. Pentru deconectare, trageți de tubul de extensie apăsând butonul.

► **Fig.17:** 1. Ansamblul tubului cotit 2. Buton 3. Tub de extensie cu glisare 4. Duză liberă

Lungimea tubului poate fi reglată.

Reglați lungimea tubului apăsând pe butonul de glisare. Lungimea este blocată la eliberarea butonului de glisare.

► **Fig.18:** 1. Buton de glisare

#### Pentru tubul de extensie cu inel

Puneți corpul aspiratorului pe umăr, apoi răsuciți și introduceți tubul de extensie în ansamblul tubului cotit. Pentru deconectare, răsuciți și trageți-l în afară.

► **Fig.19:** 1. Ansamblul tubului cotit 2. Tub de extensie cu inel 3. Duză liberă

Lungimea tubului poate fi reglată.

Slăbiți inelul de pe tub și reglați lungimea tubului.

Strângeți inelul la lungimea pe care o doriți.

► **Fig.20:** 1. Inel

### Cârlig pentru furtun

Când sendați operația, cârligul de pe ansamblul tubului cotit poate fi utilizat pentru a agăța tubul de centura inferioară.

► **Fig.21**

## Instalarea sacului filtrant/sacului de praf

#### Accesorii opționale

**ATENȚIE:** Nu utilizați un sac filtrant deteriorat. Utilizați întotdeauna aspiratorul cu sacul filtrant corect montat. În caz contrar, praful sau particulele aspirate pot fi evacuate din aspirator și pot provoca boli respiratorii operatorului.

**NOTĂ:** Atunci când sacul filtrant este plin, înlocuiți-l cu unul nou. Atunci când sacul de praf este plin, goliiți-l. Utilizarea continuă a aspiratorului cu sacul filtrant/sacul de praf plin are ca rezultat o putere de aspirare redusă.

1. Deblocați dispozitivul de blocare ridicând partea de jos. Împingeți zona catenată pentru a ridica partea de blocare din față. Trageți dispozitivul de blocare pentru a deschide capacul.

► **Fig.22:** 1. Agățătoare 2. Capac

2. Introduceți sacul filtrant în fanta din partea superioară a camerei, așa cum este ilustrat.

► **Fig.23:** 1. Fantă 2. Sac filtrant

Atunci când utilizați sacul de praf, introduceți marginea sacului de praf în fantă.

► **Fig.24:** 1. Fantă 2. Margine 3. Sac de praf

3. Aliniați orificiul sacului filtrant cu manșonul furtunului și împingeți porțiunea din carton până la capăt. Asigurați-vă că inelul din cauciuc de pe sacul filtrant trece peste rama de pe manșonul furtunului.

► **Fig.25:** 1. Inel de cauciuc de pe sacul filtrant  
2. Rama de pe manșonul furtunului  
3. Porțiunea din carton a sacului filtrant  
4. Manșon furtun

## OPERAREA

**AVERTIZARE:** Operatorii trebuie instruiți în mod adecvat în ceea ce privește utilizarea aspiratorului.

**AVERTIZARE:** Acest aspirator nu este adecvat pentru aspirarea zonelor cu pulberi periculoase.

**ATENȚIE:** Acest aspirator se utilizează doar pe material uscat.

**ATENȚIE:** Acest aspirator se va utiliza doar în interior.

**ATENȚIE:** Introduceți întotdeauna complet cartușul acumulatorului până când se blochează în locaș. Dacă puteți vedea indicatorul roșu din partea superioară a butonului, acesta nu este blocat complet. Introduceți-l complet, până când indicatorul roșu nu mai este vizibil. În caz contrar, acesta poate cădea accidental din mașină provocând rănirea dumneavoastră sau a persoanelor din jur.

**ATENȚIE:** În timpul funcționării, nu uitați de aspiratorul de pe spatele dvs. Vă puteți pierde echilibrul în cazul în care corpul aspiratorului se lovește de perete sau furtunul se agăță de un obstacol.

1. Puneți corpul aspiratorului pe umăr și strângeți centurile inferioare și superioare. Reglați tensiunea centurilor după cum este necesar.

► **Fig.26**

2. Apăsați butonul (4) pentru a începe operațiunea de aspirare. Pentru a schimba puterea de aspirare, apăsați butonul (4) în timp ce aspiratorul funcționează. Puterea de aspirare comută între puterea de aspirare normală (1) și cea mai ridicată (2). Apăsați butonul (0) pentru oprire.

► **Fig.27**

În timpul funcționării, agățați cutia de distribuție pe centura inferioară sau pe inelul D.

► **Fig.28**

3. Înlocuiți sacul filtrant atunci când acesta se umple. Deschideți capacul și scoateți sacul filtrant. Trageți banda de pe partea deschiderii pentru a închide sacul filtrant și aruncați sacul filtrant cu totul.

► **Fig.29:** 1. Bandă

Atunci când se utilizează un sac de praf, scoateți sacul de praf și aruncați praful prin eliberarea dispozitivului de blocare.

► **Fig.30:** 1. Dispozitiv de blocare

**NOTĂ:** Verificați periodic sacul filtrant pentru a observa dacă este plin. Utilizarea continuă a aspiratorului cu sacul filtrant plin are ca rezultat o putere de aspirare redusă.

**NOTĂ:** Nu reutilizați sacul filtrant. Sacul filtrant este conceput pentru o singură utilizare. Folosirea repetată a unui sac filtrant poate provoca blocarea filtrului și poate deteriora aspiratorul. Dacă doriți să utilizați sacul în mod repetat, utilizați un sac de praf.

## FUNCȚIA DE ACTIVARE WIRELESS

### Ce puteți face cu funcția de activare wireless

Funcția de activare wireless face posibilă o utilizare curată și confortabilă. Conectând o mașină acceptată la aparatul de curățat, puteți rula automat aparatul de curățat, împreună cu operația de comutare a mașinii.

► Fig.31

**NOTĂ:** Rețineți să consultați manualul de instrucțiuni al instrumentului atunci când utilizați aparatul de curățat cu funcția de activare wireless.

**NOTĂ:** Nu dezamblați sau interveniți asupra unității wireless.

**NOTĂ:** Pentru a preveni pătrunderea prafului în fanta unității wireless, întotdeauna închideți ferm capacul în timpul funcționării și al depozitării.

**NOTĂ:** Nu scoateți unitatea wireless în timpul alimentării cu energie. În caz contrar, unitatea wireless poate funcționa defectuos.

**NOTĂ:** Nu apăsați cu forță excesivă butonul de activare wireless și/sau nu apăsați butonul cu un obiect cu o margine ascuțită.



**NOTĂ:** Activarea wireless necesită mașini Makita echipate cu unitatea wireless.

**NOTĂ:** Înainte de utilizarea inițială a funcției de activare wireless cu fiecare mașină, este necesară înregistrarea mașinii. Odată ce înregistrarea mașinii este finalizată, o reînregistrare nu va fi necesară atât timp cât înregistrarea nu este anulată.

**NOTĂ:** Înainte de înregistrare, asigurați-vă că unitatea wireless este introdusă corect.

**NOTĂ:** O unitate wireless poate înregistra până la 10 legături cu alte unități wireless. Dacă la o unitate wireless sunt înregistrate mai mult de 10 unități wireless, unitatea înregistrată prima va fi anulată automat.

**NOTĂ:** Poziția butonului de activare wireless variază în funcție de mașină.

**NOTĂ:** Aspiratorul pornește și prin apăsarea butonului  atunci când comutatorul de stare de așteptare este setat în poziția „I (ON)”. Cu toate acestea, butonul  nu va funcționa atunci când se utilizează funcția de activare wireless.

## Instalarea unității wireless

**ATENȚIE:** Așezați aspiratorul pe o suprafață plană și stabilă atunci când instalați unitatea wireless.

**NOTĂ:** Curățați praful și murdăria de pe aspirator înainte de a instala unitatea wireless. Praful sau murdăria poate cauza funcționarea defectuoasă dacă pătrunde în fanta unității wireless.

**NOTĂ:** Pentru a preveni funcționarea defectuoasă cauzată de energia statică, atingeți un material de descărcare statică, precum o parte din metal, înainte de a ridica unitatea wireless.

**NOTĂ:** Atunci când instalați unitatea wireless, asigurați-vă întotdeauna de introducerea unității wireless în direcția corectă și de închiderea completă a clapetei de închidere.

1. Deschideți clapeta de închidere de pe aspirator după cum se vede în figură.

► Fig.32: 1. Clapetă de închidere

2. Introduceți unitatea wireless în fantă și apoi închideți clapeta de închidere.

Atunci când introduceți unitatea wireless, aliniați proeminențele cu porțiunile înfundate de pe fantă.

► Fig.33: 1. Unitate wireless 2. Proeminență 3. Clapetă de închidere 4. Porțiune înfundată

Atunci când scoateți unitatea wireless, deschideți lent clapeta de închidere. Cârligele de pe partea din spate a clapetei de închidere ridică unitatea wireless pe măsură ce trageți în sus clapeta de închidere.

► Fig.34: 1. Unitate wireless 2. Cârlig 3. Clapetă de închidere

După ce scoateți unitatea wireless, păstrați-o în cutia furnizată sau într-un recipient fără electricitate statică.

**NOTĂ:** Utilizați întotdeauna cârligele de pe partea din spate a clapetei de închidere atunci când scoateți unitatea wireless. În cazul în care cârligele nu prind unitatea wireless, închideți complet clapeta de închidere și deschideți-o din nou lent.

## Înregistrarea mașinii pentru aparatul de curățat

**NOTĂ:** Pentru înregistrarea mașinii este necesară o mașină Makita care acceptă funcția de activare wireless.

**NOTĂ:** Finalizați instalarea unității wireless la mașină înainte de a începe înregistrarea mașinii.

**NOTĂ:** În timpul înregistrării mașinii, nu trageți butonul declanșator de pe mașină și nu porniți comutatorul aspiratorului pentru aspirare.

**NOTĂ:** Consultați de asemenea manualul de instrucțiuni al mașinii.



Dacă doriți să activați aparatul de curățat odată cu operația de comutare a mașinii, finalizați mai întâi înregistrarea mașinii.

1. Instalați unitățile wireless la aspirator și la mașină.
2. Instalați acumulatorii la aparatul de curățat și la mașină.

3. Setați comutatorul de stare de așteptare de pe aspirator în poziția „I (ON)”.

► **Fig.35:** 1. Comutator de stare de așteptare

4. Apăsați butonul de activare wireless de pe aparatul de curățat timp de 3 secunde până când lampa de activare wireless luminează intermitent cu verde. Apoi, apăsați butonul de activare wireless de pe mașină în același mod.

► **Fig.36:** 1. Buton de activare wireless 2. Lampă de activare wireless

Dacă aparatul de curățat și mașina sunt conectate cu succes, lămpile de activare wireless se vor aprinde cu verde timp de 2 secunde și vor începe să lumineze intermitent cu albastru.

**NOTĂ:** Lămpile de activare wireless încetează să lumineze intermitent cu verde după scurgerea a 20 de secunde. Apăsați butonul de activare wireless de pe mașină în timp ce lampa de activare wireless de pe aparatul de curățat luminează intermitent. Dacă lampa de activare wireless nu luminează intermitent cu verde, apăsați scurt butonul de activare wireless și țineți-l din nou apăsat.

**NOTĂ:** Atunci când efectuați două sau mai multe înregistrări ale mașinii pentru aparatul de curățat, finalizați pe rând fiecare înregistrare.

## Pornirea funcției de activare wireless

**NOTĂ:** Finalizați înregistrarea mașinii pentru aparatul de curățat pentru activarea wireless.

**NOTĂ:** Amplasați întotdeauna aparatul de curățat astfel încât să puteți vedea starea lămpii de activare wireless.

**NOTĂ:** Consultați de asemenea manualul de instrucțiuni al mașinii.

După înregistrarea unei mașini la aparatul de curățat, acesta va rula automat, împreună cu operația de comutare a mașinii.

1. Instalați unitățile wireless la aspirator și la mașină.
2. Instalați acumulatorii la aspirator și la mașină.
3. Conectați furtunul aparatului de curățat la mașină.

► **Fig.37**

4. Setați comutatorul de stare de așteptare de pe aspirator în poziția „I (ON)”. Lampa de activare wireless va lumina intermitent cu albastru.

► **Fig.38:** 1. Comutator de stare de așteptare

5. Apăsați scurt butonul de activare wireless de pe mașină. Lampa de activare wireless va lumina intermitent cu albastru.

► **Fig.39:** 1. Buton de activare wireless 2. Lampă de activare wireless

6. Trageți butonul declanșator al mașinii. Verificați dacă aparatul de curățat funcționează în timp ce se trage butonul declanșator de pe mașină.

**ATENȚIE:** Verificați întotdeauna dacă funcția de activare wireless funcționează înainte de a începe utilizarea mașinii.

Pentru a opri activarea wireless, apăsați butonul de activare wireless de pe mașină sau setați comutatorul de stare de așteptare de pe aspirator în poziția „O (OFF)”.

**NOTĂ:** Lampa de activare wireless de pe mașină va înceta să lumineze intermitent cu albastru atunci când nu există funcționare timp de 2 ore. În acest caz, apăsați din nou butoanele de activare wireless de pe mașină.

**NOTĂ:** Aparatul de curățat pornește/se oprește cu o amânare. Există o întârziere atunci când aparatul de curățat detectează o operație de comutare a mașinii.

**NOTĂ:** Distanța de transmisie a unității wireless poate varia în funcție de locație și circumstanțele aferente.

**NOTĂ:** Atunci când două sau mai multe mașini sunt înregistrate la un aparat de curățat, acesta poate începe să ruleze chiar dacă nu trageți butonul declanșator, deoarece alt utilizator folosește funcția de activare wireless.

## Anularea înregistrării mașinii pentru aparatul de curățat

Efectuați următoarea procedură atunci când anulati înregistrarea mașinii pentru aparatul de curățat.

1. Instalați unitățile wireless la aspirator și la mașină.
2. Instalați acumulatorii la aparatul de curățat și la mașină.
3. Setați comutatorul de stare de așteptare de pe aspirator în poziția „I (ON)”.

► **Fig.40:** 1. Comutator de stare de așteptare

4. Apăsați butonul de activare wireless de pe aparatul de curățat timp de 6 secunde. Lampă de activare wireless luminează intermitent cu verde și apoi devine roșie. După aceasta, apăsați butonul de activare wireless de pe mașină în același mod.

► **Fig.41:** 1. Buton de activare wireless 2. Lampă de activare wireless

Dacă anularea este efectuată cu succes, lămpile de activare wireless se vor aprinde cu roșu timp de 2 secunde și vor începe să lumineze intermitent cu albastru.

**NOTĂ:** Lămpile de activare wireless încetează să lumineze intermitent cu roșu după scurgerea a 20 de secunde. Apăsați butonul de activare wireless de pe mașină în timp ce lampa de activare wireless de pe aparatul de curățat luminează intermitent. Dacă lampa de activare wireless nu luminează intermitent cu roșu, apăsați scurt butonul de activare wireless și țineți-l din nou apăsat.

## Ștergerea tuturor înregistrărilor mașinilor

Puteți șterge toate înregistrările mașinilor de la aparatul de curățat după cum urmează.

► **Fig.42:** 1. Comutator de stare de așteptare 2. Buton de activare wireless 3. Lampă de activare wireless

1. Instalați unitatea wireless la aspirator.
2. Instalați acumulatorii la aparatul de curățat.
3. Setează comutatorul de stare de așteptare în poziția „I (ON)”.
4. Țineți apăsat butonul de activare wireless timp de aproximativ 6 secunde, până când lampa de activare wireless luminează intermitent cu roșu (de aproximativ două ori pe secundă).

5. Atunci când lampa de activare wireless începe să lumineze intermitent cu roșu, ridicați degetul de pe butonul de activare wireless. Apoi, țineți din nou apăsat butonul de activare wireless timp de aproximativ 6 secunde.











6. Atunci când lampa de activare wireless începe să lumineze intermitent rapid (de aproximativ 5 ori pe secundă) cu roșu, ridicați degetul de pe butonul de activare wireless. Atunci când lampa de activare wireless se aprinde în culoarea roșie și ulterior se stinge, toate înregistrările mașinilor sunt șterse.

**NOTĂ:** Dacă lampa de activare wireless nu luminează intermitent cu roșu, apăsați scurt butonul de activare wireless și încercați din nou.

## Descrierea stării lămpii de activare wireless

► **Fig.43:** 1. Buton de activare wireless 2. Lampă de activare wireless

Lampa de activare wireless indică starea funcției de activare wireless. Consultați tabelul de mai jos pentru semnificația stării lămpii.

Stare	Lampă de activare wireless			Descriere
	Culoare	 Pornit	 Iluminare intermitentă	
Standby	Albastru		Aparat de curățat: continuu Mașină: 2 ore	Se așteaptă înregistrarea mașinii sau este disponibilă funcția de activare wireless. Lampa de pe aspirator luminează intermitent atunci când comutatorul de stare de așteptare este setat în poziția „I (ON)”. Lampa de pe mașină luminează intermitent atunci când butonul de activare wireless este apăsat. Lampa de pe mașină se va stinge automat atunci când nu are loc nicio operație timp de 2 ore.
			Atunci când mașina este în funcțiune.	Activarea wireless a aparatului de curățat este disponibilă și mașina este în funcțiune.
Înregistrarea mașinii	Verde		20 secunde	Gata pentru înregistrarea mașinii. Se caută mașina pentru înregistrare.
			2 secunde	Înregistrarea mașinii a fost finalizată. Lampa de activare wireless va începe să lumineze intermitent cu albastru.
Anularea/ștergerea înregistrării mașinii	Roșu	 (lent: de 2 ori/sec.)	20 secunde	Gata pentru anularea înregistrării mașinii. Se caută mașina pentru anulare.
		 (rapid: de 5 ori/sec.)	Atunci când butonul de activare wireless este apăsat.	Gata pentru ștergerea tuturor înregistrărilor mașinilor.
			2 secunde	Înregistrarea mașinii a fost anulată/ștearsă. Lampa de activare wireless va începe să lumineze intermitent cu albastru.
Altele	Roșu		3 secunde	Unitatea wireless este alimentată cu energie și se lansează funcția de activare wireless.
	Oprit	-	-	Comutatorul de stare de așteptare nu este setat în poziția „I (ON)”.

## Depanarea funcției de activare wireless

Înainte de a solicita reparații, efectuați mai întâi propria inspecție. În cazul în care găsiți o problemă care nu este explicată în manual, nu încercați să demontați echipamentul. În schimb, adresați-vă Centrelor de service autorizate Makita, utilizând întotdeauna piese de schimb Makita pentru reparații.

Stare de anormalitate	Cauză probabilă (defecțiune)	Remediu
Lampa de activare wireless nu se aprinde/nu luminează intermitent.	Unitatea wireless nu este instalată la aspirator și/sau la mașină. Unitatea wireless este instalată necorespunzător la aspirator și/sau la mașină.	Instalați corect unitatea wireless.
	Borna unității wireless și/sau fanta este murdară.	Ștergeți delicat praful și murdăria de pe borna unității wireless și curățați fanta aspiratorului și/sau a mașinii.
	Butonul de activare wireless de pe mașină nu a fost apăsat.	Apăsăți scurt butonul de activare wireless de pe mașină. Asigurați-vă că lampa de activare wireless emite o lumină albastră intermitentă.
	Comutatorul de stare de așteptare de pe aspirator nu este setat în poziția „I (ON)”.	Setați comutatorul de stare de așteptare de pe aspirator în poziția „I (ON)”.
	Nicio sursă de alimentare	Alimentați cu energie mașina și aparatul de curățat.
Înregistrarea mașinii/anularea înregistrării mașinii nu poate fi finalizată cu succes.	Unitatea wireless nu este instalată la aspirator și/sau la mașină. Unitatea wireless este instalată necorespunzător la aspirator și/sau la mașină.	Instalați corect unitatea wireless.
	Borna unității wireless și/sau fanta este murdară.	Ștergeți delicat praful și murdăria de pe borna unității wireless și curățați fanta aspiratorului și/sau a mașinii.
	Comutatorul de stare de așteptare de pe aspirator nu este setat în poziția „I (ON)”.	Setați comutatorul de stare de așteptare de pe aspirator în poziția „I (ON)”.
	Nicio sursă de alimentare	Alimentați cu energie mașina și aparatul de curățat.
	Funcționare incorectă	Apăsăți scurt butonul de activare wireless și efectuați din nou procedurile de înregistrare/anulare.
	Mașina și aparatul de curățat se află la distanță unul de celălalt (în afara ariei de transmisie).	Aduceți mașina și aparatul de curățat mai aproape unul de celălalt. Distanța maximă de transmisie este de aproximativ 10 m, însă aceasta poate varia în funcție de circumstanțe.
	Înainte de finalizarea înregistrării/anulării mașinii, - trageți butonul declanșator de pe mașină sau - apăsați comutatorul aspiratorului de pornire a aspirării.	Apăsăți scurt butonul de activare wireless și efectuați din nou procedurile de înregistrare/anulare.
	Procedurile de înregistrare a mașinii pentru mașină sau aspirator nu au fost finalizate.	Efectuați procedurile de înregistrare a mașinii pentru mașină și aspirator în același timp.
Aparatul de curățat nu funcționează odată cu operația de comutare a mașinii.	Unitatea wireless nu este instalată la aspirator și/sau la mașină. Unitatea wireless este instalată necorespunzător la aspirator și/sau la mașină.	Instalați corect unitatea wireless.
	Borna unității wireless și/sau fanta este murdară.	Ștergeți delicat praful și murdăria de pe borna unității wireless și curățați fanta aspiratorului și/sau a mașinii.
	Butonul de activare wireless de pe mașină nu a fost apăsat.	Apăsăți scurt butonul de activare wireless de pe mașină. Asigurați-vă că lampa de activare wireless emite o lumină albastră intermitentă.
	Comutatorul de stare de așteptare de pe aspirator nu este setat în poziția „I (ON)”.	Setați comutatorul de stare de așteptare de pe aspirator în poziția „I (ON)”.
	La aparatul de curățat sunt înregistrate mai mult de 10 mașini.	Efectuați din nou înregistrarea mașinii. Dacă la aparatul de curățat sunt înregistrate mai mult de 10 mașini, mașina înregistrată prima va fi anulată automat.
	Aparatul de curățat a șters toate înregistrările mașinii.	Efectuați din nou înregistrarea mașinii.
	Nicio sursă de alimentare	Alimentați cu energie mașina și aparatul de curățat.
	Mașina și aparatul de curățat se află la distanță unul de celălalt (în afara ariei de transmisie).	Aduceți mașina și aparatul de curățat mai aproape unul de celălalt. Distanța maximă de transmisie este de aproximativ 10 m, însă aceasta poate varia în funcție de circumstanțe.
Perturbații radioelectrice de la alte aparate care generează unde radio de mare intensitate.	Țineți mașina și aparatul de curățat la distanță de aparate precum dispozitive Wi-Fi și cuptoare cu microunde.	

Stare de anomalitate	Cauză probabilă (defecțiune)	Remediu
Aparatul de curățat funcționează în timp ce butonul declanșator al mașinii nu este tras.	Alți utilizatori folosesc activarea wireless a aparatului de curățat cu mașinile acestora.	Efectuați una dintre următoarele operații: - setați comutatorul de stare de așteptare de pe aspirator în poziția „O” sau - opriiți butonul de activare wireless de pe alte mașini sau - anulați înregistrarea celorlalte mașini.
Nu se pot șterge toate înregistrările mașinilor de la aparatul de curățat.	Apăsarea butonului wireless de pe mașină.	Apăsati butonul wireless de pe aparatul de curățat pentru ștergerea tuturor înregistrărilor mașinilor.
	Comutatorul de stare de așteptare de pe aspirator nu este setat în poziția „I (ON)”.	Setați comutatorul de stare de așteptare de pe aspirator în poziția „I (ON)”.
	Butonul de activare wireless nu este ținut apăsat în mod corect.	Țineți apăsat butonul de activare wireless timp de peste 6 secunde și apoi eliberați-l atunci când lampa de activare wireless luminează intermitent cu roșu. Țineți din nou apăsat butonul de activare wireless timp de peste 6 secunde până când butonul de activare wireless luminează intermitent rapid cu roșu și apoi eliberați butonul.

## ÎNTREȚINERE

**⚠ATENȚIE:** Asigurați-vă întotdeauna că mașina este oprită și cartușul acumulatorului scos înainte de a executa lucrările de inspecție și întreținere.

**NOTĂ:** Nu utilizați niciodată gazolină, benzină, diluant, alcool sau alte substanțe asemănătoare. În caz contrar, pot rezulta decolorări, deformări sau fisuri.

Pentru a menține SIGURANȚA și FIABILITATEA produsului, reparațiile și orice alte lucrări de întreținere sau reglare trebuie executate de centre de service Makita autorizate sau proprii, folosind întotdeauna piese de schimb Makita.

### Curățarea filtrului HEPA

**⚠ATENȚIE:** Nu utilizați aspiratorul fără filtru sau nu continuați utilizarea unui filtru murdar sau deteriorat. Praful sau particulele aspirate pot fi evacuate din aspirator și pot provoca boli respiratorii operatorului.

**NOTĂ:** Pentru a menține puterea de aspirare optimă și o evacuare curată, curățați periodic filtrul. Dacă nu se obține o putere de aspirare suficientă nici măcar după curățare, înlocuiți filtrul cu unul nou.

**NOTĂ:** Pentru a preveni deteriorarea filtrului, nu utilizați pentru curățarea acestuia următoarele unelte sau articole similare:

- Suflantă
- Dispozitiv de spălare cu presiune ridicată
- Unelte fabricate din materiale tari precum o perie metalică

1. Deschideți capacul și scoateți sacul filtrant. Eliberați agățatoarea de pe filtru și scoateți-o din corpul aspiratorului.  
► Fig.44

2. Scuturați filtrul de praf. Filtrul poate fi spălat cu apă. Clătiți praful și particulele de pe filtru la fiecare 1 sau 2 luni. După aceea, uscați complet filtrul într-o zonă întunecoasă și bine ventilată pentru a preveni mirosul neplăcut sau defecțiunile.

3. Pentru a instala filtrul, introduceți partea fără clapetă în suport, iar apoi împingeți filtrul în jos, până când clapeta este fixată de umăr.

► Fig.45: 1. Suport 2. Filtru HEPA 3. Umăr 4. Clapetă

## Curățarea sacului de praf

Curățați regulat sacul de praf cu apă și săpun. Întoarceți sacul de praf pe dos și îndepărtați praful lipicios. Spălați ușor cu mâna și clătiți bine cu apă. Uscați-l complet înainte de a-l monta în aspirator.

► Fig.46

**NOTĂ:** Un sac de praf umed reduce performanța de aspirare, precum și durata de funcționare a motorului.

## ACCESORII OPȚIONALE

**⚠ATENȚIE:** Folosiți accesoriile sau piesele auxiliare recomandate pentru mașina dumneavoastră Makita în acest manual. Utilizarea oricăror alte accesorii sau piese auxiliare poate prezenta risc de vătămare corporală. Utilizați accesoriile și piesele auxiliare numai în scopul destinat.

Dacă aveți nevoie de asistență sau de mai multe detalii referitoare la aceste accesorii, adresați-vă centrului local de service Makita.

- Furtun (pentru tip extragere praf)
- Furtun (pentru tip aspirator)
- Tub de extensie
- Duză liberă
- Duză în formă de T
- Duză scaun
- Duză pentru colțuri
- Perie pentru rafturi
- Perie rotundă
- Sac filtrant
- Sac de praf
- Garnitură frontală
- Filtru HEPA
- Unitate wireless
- Acumulator și încărcător original Makita

**NOTĂ:** Unele articole din listă pot fi incluse ca accesorii standard în ambalajul de scule. Acestea pot diferi în funcție de țară.

## TECHNISCHE DATEN

<b>Modell:</b>		<b>DVC265</b>
Kapazität	Filterbeutel	2,0 L
	Staubsack	1,5 L
Maximales Luftvolumen		1,8 m <sup>3</sup> /min
Unterdruck		110 hPa
Abmessungen (L x B x H) (ohne Tragegurt)		230 mm x 152 mm x 373 mm
Nennspannung		36 V Gleichstrom
Nettogewicht		3,9 - 4,5 kg

- Wir behalten uns vor, Änderungen der technischen Daten im Zuge der Entwicklung und des technischen Fortschritts ohne vorherige Ankündigung vorzunehmen.
- Die technischen Daten können von Land zu Land unterschiedlich sein.
- Das Gewicht schließt keine Zubehörteile, aber Akkus ein. Das niedrigste und höchste Kombinationsgewicht des Gerätes und der Akkus sind in der Tabelle angegeben.

## Zutreffende Akkus und Ladegeräte

Akku	BL1815N / BL1820 / BL1820B / BL1830 / BL1830B / BL1840 / BL1840B / BL1850 / BL1850B / BL1860B
Ladegerät	DC18RC / DC18RD / DC18RE / DC18SD / DC18SE / DC18SF

- Einige der oben aufgelisteten Akkus und Ladegeräte sind je nach Ihrem Wohngebiet eventuell nicht erhältlich.

**⚠️ WARNUNG:** Verwenden Sie nur die oben aufgeführten Akkus und Ladegeräte. Bei Verwendung irgendwelcher anderer Akkus und Ladegeräte besteht Verletzungs- und/oder Brandgefahr.

## Symbole

Nachfolgend werden die für das Gerät verwendeten Symbole beschrieben. Machen Sie sich vor der Benutzung mit ihrer Bedeutung vertraut.



Betriebsanleitung lesen.



Besondere Umsicht und Aufmerksamkeit erforderlich.



Ni-MH  
Li-Ion

Nur für EG-Länder  
Entsorgen Sie Elektrogeräte oder Akkus nicht zusammen mit dem Hausmüll! Unter Einhaltung der Europäischen Richtlinie über Elektro- und Elektronik-Altgeräte, Batterien, Akkus sowie verbrauchte Batterien und Akkus und ihre Umsetzung gemäß den Landesgesetzen müssen Elektrogeräte und Batterien bzw. Akkus, die das Ende ihrer Lebensdauer erreicht haben, getrennt gesammelt und einer umweltgerechten Recycling-Einrichtung zugeführt werden.

## Vorgesehene Verwendung

Das Werkzeug ist für das Absaugen von Trockenstaub vorgesehen. Das Werkzeug eignet sich für kommerziellen Einsatz z. B. in Hotels, Schulen, Krankenhäusern, Fabriken, Läden, Büros und Mietunternehmen.

## Geräusch

Typischer A-bewerteter Geräuschpegel ermittelt gemäß EN60335-2-69, EN60704-2-1:

Schalldruckpegel ( $L_{pA}$ ): 70 dB (A) oder weniger  
Messunsicherheit (K): 2,5 dB (A)

Der Geräuschpegel kann während des Betriebs 80 dB (A) überschreiten.

**⚠️ WARNUNG:** Einen Gehörschutz tragen.

## Schwingungen

Schwingungsgesamtwert (Drei-Achsen-Vektorsumme) ermittelt gemäß EN60335-2-69:

Arbeitsmodus: Schneiden von Brettern  
Schwingungsemission ( $a_h$ ): 2,5 m/s<sup>2</sup> oder weniger  
Messunsicherheit (K): 1,5 m/s<sup>2</sup>

**HINWEIS:** Der angegebene Schwingungsemissionswert wurde im Einklang mit der Standardprüfmethode gemessen und kann für den Vergleich zwischen Werkzeugen herangezogen werden.

**HINWEIS:** Der angegebene Schwingungsemissionswert kann auch für eine Vorbewertung des Gefährdungsgrads verwendet werden.

**⚠️ WARNUNG:** Die Schwingungsemission während der tatsächlichen Benutzung des Werkzeugs kann je nach der Benutzungsweise des Werkzeugs vom angegebenen Emissionswert abweichen.

**⚠️ WARNUNG:** Identifizieren Sie Sicherheitsmaßnahmen zum Schutz des Benutzers anhand einer Schätzung des Gefährdungsgrads unter den tatsächlichen Benutzungsbedingungen (unter Berücksichtigung aller Phasen des Arbeitszyklus, wie z. B. Ausschalt- und Leerlaufzeiten des Werkzeugs zusätzlich zur Betriebszeit).

## EG-Konformitätserklärung

### Nur für europäische Länder

Die EG-Konformitätserklärung ist als Anhang A in dieser Bedienungsanleitung enthalten.

## SICHERHEITSWARNUNGEN

### Sicherheitswarnungen für Akku-Sauggerät

**⚠️ WARNUNG: WICHTIG!** Alle Sicherheitswarnungen und Anweisungen **VOR GEBRAUCH AUFMERKSAM LESEN**. Eine Missachtung der Warnungen und Anweisungen kann zu einem elektrischen Schlag, Brand und/oder schweren Verletzungen führen.

1. Stellen Sie vor dem Gebrauch sicher, dass dieses Sauggerät nur von Personen benutzt wird, die im Gebrauch dieses Sauggerätes hinreichend unterrichtet worden sind.
2. Benutzen Sie das Sauggerät nicht ohne den Filter. Ersetzen Sie einen beschädigten Filter unverzüglich.
3. Versuchen Sie nicht, brennbare Materialien, Feuerwerk, brennende Zigaretten, heiße Asche, heiße Metallspäne, scharfe Gegenstände, wie etwa Rasierklingen, Nadeln, Glasscherben oder dergleichen aufzusaugen.
4. **BENUTZEN SIE DAS SAUGGERÄT NIEMALS IN DER NÄHE VON BENZIN, GAS, LACK, KLEBSTOFFEN ODER ANDEREN HOCH EXPLOSIVEN SUBSTANZEN.** Der Schalter erzeugt Funken beim Ein- und Ausschalten. Ebenso der Motorkollektor während des Betriebs. Es kann zu einer gefährlichen Explosion kommen.
5. Saugen Sie niemals giftige, krebserregende, brennbare oder andere Gefahrstoffe wie Asbest, Arsen, Barium, Beryllium, Blei, Pestizide oder sonstige gesundheitsgefährdende Materialien auf.
6. Benutzen Sie das Sauggerät niemals im Freien bei Regen.
7. Benutzen Sie das Sauggerät nicht in der Nähe von Wärmequellen (Öfen usw.).
8. Blockieren Sie die Kühlluftöffnungen nicht. Diese Öffnungen gestatten eine Kühlung des Motors. Blockierung ist sorgfältig zu vermeiden, weil sonst der Motor wegen mangelnder Belüftung überhitzt.
9. Achten Sie stets auf sicheren Stand und gute Balance.
10. Vermeiden Sie Knicken, Ziehen oder Zertreten des Schlauchs.
11. Stellen Sie das Sauggerät sofort ab, wenn Sie während des Betriebs eine Leistungsverschlechterung oder etwas Ungewöhnliches bemerken.
12. **AKKUS ABTRENNEN.** Bei Nichtgebrauch, vor der Wartung und beim Wechseln von Zubehör.
13. **Reinigen und warten Sie das Sauggerät sofort nach jedem Gebrauch, um es in tadellosem Betriebszustand zu halten.**
14. **SAUGGERÄT SORGFÄLTIG WARTEN.** Halten Sie das Sauggerät für bessere und sicherere Leistung sauber. Befolgen Sie die Anweisungen zum Auswechseln von Zubehör. Halten Sie die Handgriffe trocken, sauber und frei von Öl und Fett.
15. **GERÄT AUF BESCHÄDIGTE TEILE ÜBERPRÜFEN.** Bevor Sie das Sauggerät weiter benutzen, sollten Sie beschädigte Schutzvorrichtungen und Teile sorgfältig auf ihre Betriebsfähigkeit und Funktionstüchtigkeit hin überprüfen. Überprüfen Sie das Gerät auf Ausrichtung und Klemmen beweglicher Teile, Beschädigung von Teilen, Befestigungszustand und sonstige Mängel von Teilen, die seinen Betrieb beeinträchtigen können. Beschädigte Schutzvorrichtungen oder Teile sollten von einem autorisierten Service-Center ordnungsgemäß repariert oder ausgewechselt werden, wenn nicht anders in dieser Bedienungsanleitung angegeben. Lassen Sie defekte Schalter von einem autorisierten Service-Center auswechseln. Benutzen Sie das Sauggerät nicht, wenn es sich nicht mit dem Schalter ein- und ausschalten lässt.
16. **ERSATZTEILE.** Verwenden Sie bei der Wartung nur identische Ersatzteile.
17. **UNBENUTZTES SAUGGERÄT LAGERN.** Bei Nichtgebrauch sollte das Sauggerät in einem Innenraum gelagert werden.
18. **Behandeln Sie Ihr Sauggerät mit Sorgfalt.** Grobe Behandlung kann eine Beschädigung des Sauggerätes verursachen, selbst wenn es noch so robust gebaut ist.
19. Versuchen Sie nicht, die Außen- oder Innenseite mit Waschbenzin, Verdünnern oder Reinigungskemikalien zu reinigen. Dadurch können Risse und Verfärbung verursacht werden.
20. Benutzen Sie das Sauggerät nicht in einem geschlossenen Raum, wo brennbare, explosive oder giftige Dämpfe von Lack auf Ölbasis, Lackverdünner, Benzin, bestimmten Möttenschutzmitteln usw. abgegeben werden, oder in Bereichen, wo brennbarer Staub vorhanden ist.
21. **Betreiben Sie das Sauggerät nicht, wenn Sie unter dem Einfluss von Medikamenten oder Alkohol stehen.**
22. **Als Grundregel der Sicherheit sollten Sie stets eine Schutzbrille oder eine Sicherheitsbrille mit Seitenschützern verwenden.**
23. **Verwenden Sie eine Staubmaske bei staubigen Arbeitsbedingungen.**
24. **Diese Maschine sollte nicht von Personen (einschließlich Kindern) mit reduzierten körperlichen, sensorischen oder geistigen Fähigkeiten oder mangelnder Erfahrung und Kenntnis benutzt werden.**

## Wichtige Sicherheitsanweisungen für Akku

25. Kinder sollten beaufsichtigt werden, um sicherzugehen, dass sie nicht mit dem Sauggerät spielen.
26. Fassen Sie Akku und das Sauggerät niemals mit nassen Händen an.
27. Lassen Sie bei der Reinigung auf Treppen äußerste Vorsicht walten.
28. Benutzen Sie das Sauggerät nicht als Hocker oder Werkbank. Anderenfalls kann die Maschine herunterfallen und Personenschäden verursachen.

### Gebrauch und Pflege von Akkuwerkzeugen

1. Laden Sie den Akku nur mit dem vom Hersteller vorgeschriebenen Ladegerät. Ein Ladegerät, das für einen Akkutyp geeignet ist, kann bei Verwendung mit einem anderen Akku eine Brandgefahr darstellen.
2. Benutzen Sie Elektrowerkzeuge nur mit den ausdrücklich vorgeschriebenen Akkus. Bei Verwendung irgendwelcher anderer Akkus besteht Verletzungs- und Brandgefahr.
3. Bewahren Sie den Akku bei Nichtgebrauch nicht zusammen mit Metallgegenständen, wie Büroklammern, Münzen, Schlüsseln, Nägeln, Schrauben, und anderen kleinen Metallteilen auf, welche die Kontakte kurzschließen können. Kurzschließen der Akkukontakte kann Verbrennungen oder einen Brand verursachen.
4. Bei Missbrauch kann Flüssigkeit aus dem Akku austreten. Vermeiden Sie Kontakt mit dieser Flüssigkeit. Falls Sie versehentlich mit der Flüssigkeit in Berührung kommen, spülen Sie die betroffenen Stellen mit Wasser ab. Falls die Flüssigkeit in die Augen gelangt, suchen Sie zusätzlich ärztliche Hilfe auf. Die vom Akku austretende Flüssigkeit kann Hautreizungen oder Verätzungen verursachen.
5. Verwenden Sie keinen Akku und auch kein Werkzeug, der (das) beschädigt oder modifiziert ist. Beschädigte oder modifizierte Akkus können unvorhersehbares Verhalten zeigen, das zu einem Brand, einer Explosion oder Verletzungsgefahr führen kann.
6. Setzen Sie einen Akku oder ein Werkzeug nicht Feuer oder übermäßigen Temperaturen aus. Bei Einwirkung von Feuer oder Temperaturen über 130 °C kann es zu einer Explosion kommen.
7. Befolgen Sie alle Ladeanweisungen, und laden Sie den Akku bzw. das Werkzeug nicht außerhalb des in den Anweisungen angegebenen Temperaturbereichs. Wird der Ladevorgang unsachgemäß oder bei Temperaturen außerhalb des angegebenen Bereichs durchgeführt, kann es zu einer Beschädigung des Akkus und erhöhter Brandgefahr kommen.

### Wartung

1. Lassen Sie Ihr Elektrowerkzeug nur unter Verwendung identischer Ersatzteile von einem qualifizierten Wartungstechniker warten. Dadurch wird die Aufrechterhaltung der Sicherheit des Elektrowerkzeugs gewährleistet.
2. Befolgen Sie die Anweisungen für die Schmierung und den Austausch von Zubehör.
3. Halten Sie Griffe trocken, sauber und frei von Öl und Fett.

1. Lesen Sie vor der Benutzung des Akkus alle Anweisungen und Warnhinweise, die an (1) Ladegerät, (2) Akku und (3) Akkuwerkzeug angebracht sind.
2. Unterlassen Sie ein Zerlegen des Akkus.
3. Falls die Betriebszeit beträchtlich kürzer geworden ist, stellen Sie den Betrieb sofort ein. Anderenfalls besteht die Gefahr von Überhitzung, möglichen Verbrennungen und sogar einer Explosion.
4. Falls Elektrolyt in Ihre Augen gelangt, waschen Sie sie mit sauberem Wasser aus, und begeben Sie sich unverzüglich in ärztliche Behandlung. Anderenfalls können Sie Ihre Sehkraft verlieren.
5. Der Akku darf nicht kurzgeschlossen werden:
  - (1) Die Kontakte dürfen nicht mit leitfähigem Material berührt werden.
  - (2) Lagern Sie den Akku nicht in einem Behälter zusammen mit anderen Metallgegenständen, wie z. B. Nägel, Münzen usw.
  - (3) Setzen Sie den Akku weder Wasser noch Regen aus.

Ein Kurzschluss des Akkus verursacht starken Stromfluss, der Überhitzung, mögliche Verbrennungen und einen Defekt zur Folge haben kann.

6. Lagern Sie das Werkzeug und den Akku nicht an Orten, an denen die Temperatur 50 °C erreichen oder überschreiten kann.
7. Versuchen Sie niemals, den Akku zu verbrennen, selbst wenn er stark beschädigt oder vollkommen verbraucht ist. Der Akku kann im Feuer explodieren.
8. Achten Sie darauf, dass der Akku nicht fallen gelassen oder Stößen ausgesetzt wird.
9. Benutzen Sie keine beschädigten Akkus.
10. Die enthaltenen Lithium-Ionen-Akkus unterliegen den Anforderungen der Gefahrgut-Gesetzgebung.

Für kommerzielle Transporte, z. B. durch Dritte oder Spediteure, müssen besondere Anforderungen zu Verpackung und Etikettierung beachtet werden.

Zur Vorbereitung des zu transportierenden Artikels ist eine Beratung durch einen Experten für Gefahrgut erforderlich. Bitte beachten Sie möglicherweise ausführlichere nationale Vorschriften. Überkleben oder verdecken Sie offene Kontakte, und verpacken Sie den Akku so, dass er sich in der Verpackung nicht umher bewegen kann.
11. Befolgen Sie die örtlichen Bestimmungen bezüglich der Entsorgung von Akkus.
12. Verwenden Sie die Akkus nur mit den von Makita angegebenen Produkten. Das Einsetzen der Akkus in nicht konforme Produkte kann zu einem Brand, übermäßiger Hitzebildung, einer Explosion oder Auslaufen von Elektrolyt führen.

**DIESE ANWEISUNGEN  
AUFBEWAHREN.**

**⚠ VORSICHT:** Verwenden Sie nur **Original-Makita-Akkus**. Die Verwendung von Nicht-Original-Makita-Akkus oder von Akkus, die abgeändert worden sind, kann zum Bersten des Akkus und daraus resultierenden Bränden, Personenschäden und Beschädigung führen. Außerdem wird dadurch die Makita-Garantie für das Makita-Werkzeug und -Ladegerät ungültig.

## Hinweise zur Aufrechterhaltung der maximalen Akku-Nutzungsdauer

1. Laden Sie den Akku, bevor er vollkommen erschöpft ist. Schalten Sie das Werkzeug stets aus, und laden Sie den Akku, wenn Sie ein Nachlassen der Werkzeugleistung feststellen.
2. Unterlassen Sie erneutes Laden eines voll aufgeladenen Akkus. Überladen führt zu einer Verkürzung der Nutzungsdauer des Akkus.
3. Laden Sie den Akku bei Raumtemperatur zwischen 10 – 40 °C. Lassen Sie einen heißen Akku abkühlen, bevor Sie ihn laden.
4. Der Akku muss geladen werden, wenn er lange Zeit (länger als sechs Monate) nicht benutzt wird.

## Wichtige Sicherheitsanweisungen für Funk-Adapter

1. Unterlassen Sie Zerlegen oder Manipulieren des Funk-Adapters.
2. Halten Sie den Funk-Adapter von kleinen Kindern fern. Suchen Sie bei versehentlichem Verschlucken sofort ärztliche Behandlung auf.
3. Benutzen Sie den Funk-Adapter nur mit Makita-Werkzeugen.
4. Setzen Sie den Funk-Adapter keinem Regen oder Nässe aus.
5. Benutzen Sie den Funk-Adapter nicht an Orten, wo die Temperatur 50 °C überschreitet.
6. Betreiben Sie den Funk-Adapter nicht an Orten, in deren Nähe sich medizinische Geräte, wie z. B. Herzschrittmacher, befinden.
7. Betreiben Sie den Funk-Adapter nicht an Orten, in deren Nähe sich automatisierte Geräte befinden. Bei Betrieb kann in den automatisierten Geräten eine Funktionsstörung oder ein Fehler entstehen.
8. Betreiben Sie den Funk-Adapter nicht an Orten unter hohen Temperaturen oder an Orten, wo statische Elektrizität oder elektrisches Rauschen erzeugt werden könnte.
9. Der Funk-Adapter kann elektromagnetische Felder (EMF) erzeugen, die aber für den Benutzer nicht gesundheitsschädlich sind.
10. Der Funk-Adapter ist ein Präzisionsinstrument. Achten Sie darauf, dass der Funk-Adapter nicht fallen gelassen oder Stößen ausgesetzt wird.
11. Vermeiden Sie Berühren der Kontakte des Funk-Adapters mit bloßen Händen oder Metallgegenständen.
12. Entfernen Sie stets den Akku vom Produkt, bevor Sie den Funk-Adapter installieren.
13. Öffnen Sie den Deckel des Steckplatzes nicht an Orten, wo Staub und Wasser in den Steckplatz eindringen können. Halten Sie den Einlass des Steckplatzes stets sauber.
14. Führen Sie den Funk-Adapter stets in der korrekten Richtung ein.
15. Drücken Sie nicht zu fest und/oder mit einem scharfkantigen Gegenstand auf die Funk-Aktivierungstaste des Funk-Adapters.
16. Halten Sie den Deckel des Steckplatzes beim Betrieb immer geschlossen.
17. Entfernen Sie den Funk-Adapter nicht aus dem Steckplatz, während das Werkzeug mit Strom versorgt wird. Anderenfalls kann eine Funktionsstörung des Funk-Adapters verursacht werden.
18. Entfernen Sie nicht den Aufkleber vom Funk-Adapter.
19. Kleben Sie keinen anderen Aufkleber auf den Funk-Adapter.
20. Lassen Sie den Funk-Adapter nicht an einem Ort liegen, wo statische Elektrizität oder elektrisches Rauschen erzeugt werden könnte.
21. Lassen Sie den Funk-Adapter nicht an einem Ort liegen, der starker Hitze ausgesetzt ist, wie z. B. in einem in praller Sonne geparkten Auto.
22. Lassen Sie den Funk-Adapter nicht an einem Ort liegen, der Staub oder Puder aufweist, oder an dem ein korrosives Gas erzeugt werden könnte.
23. Plötzliche Temperaturschwankungen können den Funk-Adapter betauen. Benutzen Sie den Funk-Adapter nicht eher, bis der Tau vollständig getrocknet ist.
24. Wischen Sie den Funk-Adapter zum Reinigen sachte mit einem trockenen, weichen Tuch ab. Verwenden Sie kein Waschbenzin, kein leitfähiges Fett, keinen Verdünner oder dergleichen.
25. Bewahren Sie den Funk-Adapter zur Lagerung in der mitgelieferten Schachtel oder einem statikfreien Behälter auf.
26. Führen Sie keine anderen Geräte außer dem Makita-Funk-Adapter in den Steckplatz des Werkzeugs ein.
27. Benutzen Sie das Werkzeug nicht, wenn der Deckel des Steckplatzes beschädigt ist. Wasser, Staub und Schmutz, die in den Steckplatz eindringen, können eine Funktionsstörung verursachen.
28. Ziehen und/oder verdrehen Sie den Deckel des Steckplatzes nicht mehr als nötig. Bringen Sie den Deckel wieder an, falls er sich vom Werkzeug löst.
29. Ersetzen Sie den Deckel des Steckplatzes, falls er verloren geht oder beschädigt wird.

## DIESE ANWEISUNGEN AUFBEWAHREN.



# FUNKTIONSBESCHREIBUNG

**⚠ VORSICHT:** Vergewissern Sie sich vor der Durchführung von Einstellungen oder Funktionsprüfungen des Werkzeugs stets, dass das Werkzeug ausgeschaltet und der Akku abgenommen ist.

## Anbringen und Abnehmen des Akkus

**⚠ VORSICHT:** Schalten Sie das Werkzeug stets aus, bevor Sie den Akku anbringen oder abnehmen.

**⚠ VORSICHT:** Halten Sie das Werkzeug und den Akku beim Anbringen oder Abnehmen des Akkus sicher fest. Wenn Sie das Werkzeug und den Akku nicht sicher festhalten, können sie Ihnen aus der Hand rutschen, was zu einer Beschädigung des Werkzeugs und des Akkus und zu Körperverletzungen führen kann.

► **Abb.1:** 1. Rote Anzeige 2. Knopf 3. Akku

Ziehen Sie den Akku zum Abnehmen vom Werkzeug ab, während Sie den Knopf an der Vorderseite des Akkus verschieben.

Richten Sie zum Anbringen des Akkus dessen Führungsfeder auf die Nut im Gehäuse aus, und schieben Sie den Akku hinein. Schieben Sie ihn vollständig ein, bis er mit einem hörbaren Klicken einrastet. Falls die rote Anzeige an der Oberseite des Knopfes sichtbar ist, ist der Akku nicht vollständig verriegelt.

**⚠ VORSICHT:** Schieben Sie den Akku stets bis zum Anschlag ein, bis die rote Anzeige nicht mehr sichtbar ist. Anderenfalls kann er aus dem Werkzeug herausfallen und Sie oder umstehende Personen verletzen.

**⚠ VORSICHT:** Unterlassen Sie Gewaltanwendung beim Anbringen des Akkus. Falls der Akku nicht reibungslos hineingleitet, ist er nicht richtig ausgerichtet.

## Werkzeug/Akku-Schutzsystem

Das Werkzeug ist mit einem Werkzeug/Akku-Schutzsystem ausgestattet. Dieses System schaltet die Stromversorgung des Motors automatisch ab, um die Lebensdauer von Werkzeug und Akku zu verlängern. Das Werkzeug bleibt während des Betriebs automatisch stehen, wenn das Werkzeug oder der Akku einer der folgenden Bedingungen unterliegt. Bei manchen Bedingungen leuchten die Anzeigen auf.

### Überlastschutz

Wird das Werkzeug auf eine Weise benutzt, die eine ungewöhnlich hohe Stromaufnahme bewirkt, bleibt es ohne jegliche Anzeige automatisch stehen. Schalten Sie in dieser Situation das Werkzeug aus, und brechen Sie die Arbeit ab, die eine Überlastung des Werkzeugs verursacht hat. Schalten Sie dann das Werkzeug wieder ein, um neu zu starten.

### Überhitzungsschutz

Wenn das Werkzeug überhitzt wird, bleibt es automatisch stehen. Lassen Sie das Werkzeug abkühlen, bevor Sie es wieder einschalten.

## Überentladungsschutz

Wenn die Akkukapazität niedrig wird, schaltet sich das Werkzeug automatisch aus. Falls das Produkt trotz Betätigung der Schalter nicht funktioniert, entfernen Sie die Akkus vom Werkzeug, und laden Sie sie auf.

## Anzeigen der Akku-Restkapazität

**Nur für Akkus mit Anzeige**

► **Abb.2:** 1. Anzeigelampen 2. Prüftaste

Drücken Sie die Prüftaste am Akku, um die Akku-Restkapazität anzuzeigen. Die Anzeigelampen leuchten wenige Sekunden lang auf.

Anzeigelampen			Restkapazität
Erleuchtet	Aus	Blinkend	
			75 % bis 100 %
			50% bis 75%
			25% bis 50%
			0% bis 25%
			Den Akku aufladen.
			Möglicherweise liegt eine Funktionsstörung im Akku vor.

**HINWEIS:** Abhängig von den Benutzungsbedingungen und der Umgebungstemperatur kann die Anzeige geringfügig von der tatsächlichen Kapazität abweichen.

## Position der Schalterbox

Die Schalterbox kann auf beiden Seiten des unteren Gurts eingehängt werden. Ordnen Sie das Kabel so an, dass die Schalterbox auf Ihrer gewünschten Seite liegt. Um Beschädigung des Kabels zu verhindern, führen Sie das Kabel durch den Haken, wie dargestellt.

► **Abb.3:** 1. Haken 2. Kabel

## Einstellen der Gurte

Die Straffheit der Schultergurte und des oberen und unteren Gurts kann eingestellt werden. Stecken Sie Ihre Arme zuerst durch die Schultergurte, und ziehen Sie dann den unteren und oberen Gurt straff. Zum Straffen ziehen Sie das Ende des Riemens, wie dargestellt. Zum Lockern ziehen Sie das Ende der Schnalle nach oben.

**Unterer Gurt**

► **Abb.4:** 1. Riemen 2. Schnalle

**Schultergurte**

► **Abb.5:** 1. Riemen 2. Schnalle

**Oberer Gurt**

► **Abb.6:** 1. Riemen 2. Schnalle

## Tragegriff

Fassen Sie stets den Tragegriff zur Handhabung des Sauggerätes-Hauptteils.

► **Abb.7:** 1. Tragegriff



## Bereitschaftsschalter

Mit dem Bereitschaftsschalter wird die Funk-Aktivierungsfunktion ein- oder ausgeschaltet. Das Sauggerät befindet sich im Bereitschaftszustand ohne Rücksicht auf die Schalterstellung und läuft an, wenn die Taste  gedrückt wird.

► **Abb.8:** 1. Bereitschaftsschalter

Schalterstellung		Zustand
AUTO	I (ON)	Das Sauggerät befindet sich im Bereitschaftszustand, und die Funk-Aktivierungsfunktion ist verfügbar.
	O (OFF)	Das Sauggerät befindet sich im Bereitschaftszustand, aber die Funk-Aktivierungsfunktion ist nicht verfügbar.

## Schalterfunktion

Zum Starten des Saugbetriebs drücken Sie  einmal. Das Sauggerät startet mit der gleichen Saugkraft, die auch beim vorherigen Ausschalten wirksam war. Wenn Sie die Taste  bei laufendem Sauggerät drücken, wird die Saugkraft zwischen normaler (1) und höherer (2) Saugkraft umgeschaltet. Zum Ausschalten des Sauggerätes drücken Sie die Taste .

► **Abb.9**

**HINWEIS:** Wenn Sie das Sauggerät zusammen mit der Schalterbetätigung des am Sauggerät angeschlossenen Werkzeugs betreiben wollen (Funk-Aktivierungsfunktion), stellen Sie den Bereitschaftsschalter auf „I (EIN)“.

**HINWEIS:** Um die Funk-Aktivierungsfunktion zu benutzen, vollenden Sie zuvor die Werkzeugregistrierung. Einzelheiten dazu finden Sie im Abschnitt „FUNK-AKTIVIERUNGSFUNKTION“.

**HINWEIS:** Wenn Sie die Funk-Aktivierungsfunktion benutzen, können Sie den Saugbetrieb nicht mit der Taste  stoppen.

## Schlauchband

Das Schlauchband kann zur Sicherung des Schlauchs oder der freien Düse verwendet werden.

Um den Schlauch am Sauggeräte-Hauptteil zu sichern, führen Sie das Schlauchband durch den Schlitz am Hauptteil. Das Schlauchband kann auf beiden Seiten angebracht werden.

► **Abb.10:** 1. Schlauchband 2. Schlitz 3. Schlauch

## MONTAGE

**⚠ VORSICHT:** Vergewissern Sie sich vor der Ausführung von Arbeiten am Werkzeug stets, dass das Werkzeug ausgeschaltet und der Akku abgenommen ist.

## Montieren des Schlauchs

Führen Sie die Schlauchmanschette in den Sauggeräte-Hauptteil ein, und drehen Sie sie im Uhrzeigersinn.

► **Abb.11:** 1. Schlauchmanschette  
2. Sauggeräte-Hauptteil

## Anschließen des Werkzeugs

Wenn die gebogene Rohreinheit am Schlauch angebracht ist, lösen Sie die Manschette der gebogenen Rohreinheit, und entfernen Sie sie.

► **Abb.12:** 1. Schlauch 2. Gebogene Rohreinheit  
3. Manschette

1. Bringen Sie die Frontmanschette an dem Schlauch für Staubabsaugung an. Vergewissern Sie sich beim Anschließen der Frontmanschette, dass sie sicher auf den Schlauch geschraubt ist.

2. Verbinden Sie die Frontmanschette mit dem Absaugstutzen des Werkzeugs.

► **Abb.13:** 1. Frontmanschette 2. Absaugstutzen  
3. Schlauch

Die Frontmanschette kann durch Drehen entgegen dem Uhrzeigersinn gelöst werden, während der Schlauch festgehalten wird.

**HINWEIS:** Verwenden Sie stets eine geeignete Frontmanschette. Wenn Sie die Frontmanschette 24 benutzen, stecken Sie sie auf die mit dem Schlauch verbundene Frontmanschette 22.

► **Abb.14:** 1. Frontmanschette 22  
2. Frontmanschette 24

## Verwendung als Sauggerät

Wenn Sie dieses Produkt als Sauggerät benutzen wollen, befolgen Sie die nachstehenden Verfahren.

**ANMERKUNG:** Falls die Frontmanschette am Schlauch angebracht ist, entfernen Sie sie vorher.

**HINWEIS:** Die gebogene Rohreinheit, das Verlängerungsrohr und die Düsen werden in manchen Ländern als Sonderzubehör geliefert.

**HINWEIS:** Es gibt zwei Arten von gebogener Rohreinheit; die eine für das Klemmknopf-Verlängerungsrohr und die andere für das Klemmring-Verlängerungsrohr. Wenn Sie die gebogene Rohreinheit vorbereiten, wählen Sie diejenige für Ihren gewünschten Verlängerungsrohrtyp.

1. Befestigen Sie die Manschette der gebogenen Rohreinheit am Schlauch.

► **Abb.15:** 1. Schlauch 2. Gebogene Rohreinheit  
3. Manschette

Um die gebogene Rohreinheit abzunehmen, lösen Sie die Manschette der gebogenen Rohreinheit vom Schlauch.

2. Führen Sie die Düse bei gleichzeitigem Drehen in das Verlängerungsrohr ein.

► **Abb.16:** 1. Verlängerungsrohr 2. Freie Düse  
3. T-Düse 4. T-Düse (schmal)

**HINWEIS:** Durch Drehen der Düse beim Einführen kann die Düse sicher am Verlängerungsrohr angebracht werden.

3. Folgen Sie je nach Art des Verlängerungsrohrs den nachstehenden Verfahren:

**HINWEIS:** Das Klemmknopf-Verlängerungsrohr und das Klemmring-Verlängerungsrohr sind nicht miteinander kompatibel. Wenn Sie das Klemmknopf-Verlängerungsrohr gegen das Klemmring-Verlängerungsrohr oder umgekehrt austauschen wollen, müssen Sie auch die gebogene Rohreinheit austauschen.

**HINWEIS:** Die freie Düse kann direkt an der gebogenen Rohreinheit angebracht werden.

#### Für das Klemmknopf-Verlängerungsrohr

Schultern Sie den Sauggeräte-Hauptteil, und führen Sie dann das Verlängerungsrohr in die gebogene Rohreinheit ein, bis es mit einem Klicken einrastet. Zum Trennen ziehen Sie das Verlängerungsrohr bei gleichzeitigem Drücken des Knopfes heraus.

- **Abb.17:** 1. Gebogene Rohreinheit 2. Knopf  
3. Klemmknopf-Verlängerungsrohr 4. Freie Düse

Die Länge des Saugrohrs ist einstellbar. Stellen Sie die Saugrohlänge ein, während Sie den Klemmknopf drücken. Beim Loslassen des Klemmknopfes wird die Länge verriegelt.

- **Abb.18:** 1. Klemmknopf

#### Für das Klemmring-Verlängerungsrohr

Schultern Sie den Sauggeräte-Hauptteil, und führen Sie dann das Verlängerungsrohr bei gleichzeitigem Drehen in die gebogene Rohreinheit ein. Zum Trennen ziehen Sie es bei gleichzeitigem Drehen heraus.

- **Abb.19:** 1. Gebogene Rohreinheit 2. Klemmring-Verlängerungsrohr 3. Freie Düse

Die Länge des Saugrohrs ist einstellbar. Lösen Sie den Ring am Saugrohr, und stellen Sie die Länge des Saugrohrs ein. Ziehen Sie den Ring an der gewünschten Länge fest.

- **Abb.20:** 1. Ring

## Schlauchhaken

Wenn Sie den Betrieb unterbrechen, kann der Haken an der gebogenen Rohreinheit zum Aufhängen des Saugrohrs am unteren Gurt verwendet werden.

- **Abb.21**

## Installieren von Filterbeutel/ Staubsaack

### Sonderzubehör

**⚠ VORSICHT:** Verwenden Sie keinen beschädigten Filterbeutel. Verwenden Sie das Sauggerät stets mit ordnungsgemäß montiertem Filterbeutel. Anderenfalls können aufgesaugter Staub oder Partikel vom Sauggerät entweichen und die Atemwege des Bedieners angreifen.

**ANMERKUNG:** Wenn der Filterbeutel bereits voll ist, wechseln Sie ihn gegen einen neuen aus. Wenn der Staubsaack bereits voll ist, leeren Sie ihn. Fortgesetzter Gebrauch mit vollem Filterbeutel/ Staubsaack führt zu reduzierter Saugkraft.

1. Entriegeln Sie die Klinke durch Anheben der Unterseite. Drücken Sie auf den gerillten Bereich, um die vordere Klinskenseite anzuheben. Ziehen Sie die Klinke, um die Klappe zu öffnen.

- **Abb.22:** 1. Haken 2. Klappe

2. Führen Sie den Filterbeutel in den Schlitz an der Oberseite des Raums ein, wie dargestellt.

- **Abb.23:** 1. Schlitz 2. Filterbeutel

Wenn Sie den Staubsaack verwenden, führen Sie den Rand des Staubsaacks in den Schlitz ein.

- **Abb.24:** 1. Schlitz 2. Rand 3. Staubsaack

3. Richten Sie die Öffnung des Filterbeutels auf die Schlauchmanschette aus, und schieben Sie den Kartonteil bis zum Anschlag. Vergewissern Sie sich, dass der Gummiring am Filterbeutel über der Randleppe der Schlauchmanschette liegt.

- **Abb.25:** 1. Gummiring am Filterbeutel 2. Randleppe an Schlauchmanschette 3. Kartonteil des Filterbeutels 4. Schlauchmanschette

## BETRIEB

**⚠ WARNUNG:** Die Bediener müssen im Gebrauch des Sauggerätes hinreichend unterwiesen werden.

**⚠ WARNUNG:** Dieses Sauggerät eignet sich nicht zum Aufsammeln von gefährlichem Staub.

**⚠ VORSICHT:** Dieses Sauggerät ist nur für Trockengebrauch vorgesehen.

**⚠ VORSICHT:** Dieses Sauggerät ist nur für Inneneinsatz vorgesehen.

**⚠ VORSICHT:** Führen Sie den Akku immer vollständig ein, bis er einrastet. Falls die rote Anzeige an der Oberseite des Knopfes sichtbar ist, ist der Akku nicht vollständig verriegelt. Schieben Sie ihn bis zum Anschlag ein, bis die rote Anzeige nicht mehr sichtbar ist. Anderenfalls kann er aus dem Werkzeug herausfallen und Sie oder umstehende Personen verletzen.

**⚠ VORSICHT:** Während des Betriebs sollten Sie sich des Sauggerätes auf Ihrem Rücken bewusst sein. Sie können Ihr Gleichgewicht verlieren, falls der Sauggeräte-Hauptteil gegen eine Wand stößt oder der Schlauch an einem Hindernis hängen bleibt.

1. Schultern Sie den Sauggeräte-Hauptteil, und ziehen Sie den unteren und oberen Gurt straff. Stellen Sie die Straffheit bei Bedarf ein.

- **Abb.26**

2. Drücken Sie die Taste  $\left(\frac{2}{1}\right)$ , um den Saugbetrieb zu starten. Um die Saugkraft zu ändern, drücken Sie die Taste  $\left(\frac{3}{1}\right)$  bei laufendem Sauggerät. Die Saugkraft wird zwischen normaler (1) und höherer (2) Saugkraft umgeschaltet. Drücken Sie die Taste  $\left(\frac{0}{0}\right)$ , um den Saugbetrieb zu stoppen.

- **Abb.27**

Hängen Sie die Schalterbox während des Betriebs an den unteren Gurt oder den D-Ring.

► **Abb.28**

3. Wechseln Sie den Filterbeutel aus, wenn er voll wird. Öffnen Sie die Klappe, und nehmen Sie den Filterbeutel heraus. Ziehen Sie den Streifen an der Seite der Öffnung, um den Filterbeutel zu verschließen, und entsorgen Sie den ganzen Filterbeutel.

► **Abb.29:** 1. Streifen

Wenn Sie einen Staubsack benutzen, nehmen Sie den Staubsack heraus, und entleeren Sie ihn durch Lösen der Klinke.

► **Abb.30:** 1. Klinke

**ANMERKUNG:** Prüfen Sie in regelmäßigen Abständen nach, ob der Filterbeutel voll ist. Fortgesetzter Gebrauch mit vollem Filterbeutel führt zu reduzierter Saugkraft.

**ANMERKUNG:** Verwenden Sie keinen gebrauchten Filterbeutel. Der Filterbeutel ist für Einmalgebrauch ausgelegt. Wiederholter Gebrauch des Filterbeutels kann Verstopfung des Filters verursachen und zu einer Beschädigung des Sauggerätes führen. Verwenden Sie für wiederholten Gebrauch einen Staubsack.

## FUNK-AKTIVIERUNGSFUNKTION

### Mit der Funk-Aktivierungsfunktion verfügbare Möglichkeiten

Die Funk-Aktivierungsfunktion ermöglicht sauberen und komfortablen Betrieb. Wenn Sie ein unterstütztes Werkzeug an den Staubsauger anschließen, können Sie den Staubsauger automatisch mit der Schalterbetätigung des Werkzeugs betreiben.

► **Abb.31**

**ANMERKUNG:** Nehmen Sie unbedingt die Betriebsanleitung des Werkzeugs zur Hand, wenn Sie den Staubsauger mit der Funk-Aktivierungsfunktion benutzen.

**ANMERKUNG:** Unterlassen Sie Zerlegen oder Manipulieren des Funk-Adapters.

**ANMERKUNG:** Um zu verhindern, dass Staub in den Schlitz des Funk-Adapters gelangt, schließen Sie stets den Deckel einwandfrei während Betrieb und Lagerung.

**ANMERKUNG:** Entfernen Sie den Funk-Adapter nicht, während Strom zugeführt wird. Anderenfalls kann eine Funktionsstörung des Funk-Adapters verursacht werden.

**ANMERKUNG:** Drücken Sie nicht zu fest und/oder mit einem scharfkantigen Gegenstand auf die Funk-Aktivierungstaste.



**HINWEIS:** Für die Funk-Aktivierung werden Makita-Werkzeuge mit dem Funk-Adapter benötigt.

**HINWEIS:** Bevor die Funk-Aktivierungsfunktion zum ersten Mal mit dem jeweiligen Werkzeug benutzt werden kann, ist die Werkzeugregistrierung erforderlich. Wenn die Registrierung des Werkzeugs einmal durchgeführt worden ist, erübrigt sich eine Neuregistrierung, sofern die Registrierung nicht aufgehoben wird.

**HINWEIS:** Vergewissern Sie sich vor der Registrierung, dass der Funk-Adapter ordnungsgemäß eingesetzt ist.

**HINWEIS:** Ein Funk-Adapter kann bis zu 10 Verbindungen mit anderen Funk-Adaptoren registrieren. Wenn mehr als 10 andere Funk-Adapter in einem Funk-Adapter registriert werden, wird die Registrierung des ersten automatisch gelöscht.

**HINWEIS:** Die Position der Funk-Aktivierungstaste ist je nach Werkzeug unterschiedlich.

**HINWEIS:** Das Sauggerät kann auch durch Drücken der Taste  gestartet werden, wenn der Bereitschaftsschalter auf „I (EIN)“ steht. Die Taste  lässt sich jedoch nicht betätigen, wenn die Funk-Aktivierungsfunktion benutzt wird.

## Installieren des Funk-Adapters

**⚠ VORSICHT:** Legen Sie das Sauggerät zum Installieren des Funk-Adapters auf eine ebene und stabile Oberfläche.

**ANMERKUNG:** Entfernen Sie Staub und Schmutz vom Sauggerät, bevor Sie den Funk-Adapter installieren. Staub oder Schmutz können eine Funktionsstörung verursachen, falls sie in den Schlitz des Funk-Adapters gelangen.

**ANMERKUNG:** Um eine durch statische Entladung verursachte Funktionsstörung zu verhindern, berühren Sie ein Material zur Ableitung statischer Elektrizität, wie z. B. ein Metallteil, bevor Sie den Funk-Adapter anfassen.

**ANMERKUNG:** Achten Sie beim Installieren des Funk-Adapters immer darauf, dass der Funk-Adapter in der korrekten Richtung eingeführt wird und der Deckel vollständig geschlossen ist.

1. Öffnen Sie den Deckel am Sauggerät, wie in der Abbildung gezeigt.

► **Abb.32:** 1. Deckel

2. Führen Sie den Funk-Adapter in den Steckplatz ein, und schließen Sie dann den Deckel.

Wenn Sie den Funk-Adapter einführen, richten Sie die Vorsprünge auf die Vertiefungen des Steckplatzes aus.

► **Abb.33:** 1. Funk-Adapter 2. Vorsprung 3. Deckel 4. Vertiefung

Zum Entfernen des Funk-Adapters öffnen Sie den Deckel langsam. Die Haken an der Rückseite des Deckels heben den Funk-Adapter an, wenn Sie den Deckel hochziehen.

► **Abb.34:** 1. Funk-Adapter 2. Haken 3. Deckel

Bewahren Sie den Funk-Adapter nach der Entnahme in der mitgelieferten Schachtel oder einem statikfreien Behälter auf.

**ANMERKUNG:** Verwenden Sie immer die Haken an der Rückseite des Deckels zum Entfernen des Funk-Adapters. Falls die Haken den Funk-Adapter nicht greifen, schließen Sie den Deckel vollständig, und öffnen Sie ihn dann wieder langsam.

## Werkzeugregistrierung für den Staubsauger

**HINWEIS:** Ein Makita-Werkzeug, das die Funk-Aktivierungsfunktion unterstützt, ist für die Werkzeugregistrierung erforderlich.

**HINWEIS:** Die Installation des Funk-Adapters im Werkzeug muss vollendet sein, bevor mit der Werkzeugregistrierung begonnen wird.

**HINWEIS:** Unterlassen Sie während der Werkzeugregistrierung die Betätigung des Auslöseschalters am Werkzeug oder das Drücken des Schalters für Saugbetrieb am Sauggerät.

**HINWEIS:** Nehmen Sie auch auf die Betriebsanleitung des Werkzeugs Bezug.

Wenn Sie den Staubsauger zusammen mit der Schalterbetätigung des Werkzeugs aktivieren möchten, müssen Sie zuvor die Werkzeugregistrierung beenden.

1. Setzen Sie die Funk-Adapter jeweils in das Sauggerät und das Werkzeug ein.
2. Setzen Sie die Akkus in den Staubsauger und das Werkzeug ein.

3. Stellen Sie den Bereitschaftsschalter am Sauggerät auf „I (EIN)“.

► **Abb.35:** 1. Bereitschaftsschalter

4. Drücken Sie die Funk-Aktivierungstaste am Staubsauger für 3 Sekunden, bis die Funk-Aktivierungslampe in Grün blinkt. Drücken Sie dann die Funk-Aktivierungstaste am Werkzeug in der gleichen Weise.

► **Abb.36:** 1. Funk-Aktivierungstaste  
2. Funk-Aktivierungslampe

Wenn Staubsauger und Werkzeug erfolgreich verbunden werden, leuchtet die Funk-Aktivierungslampe 2 Sekunden lang in Grün auf und beginnt dann in Blau zu blinken.

**HINWEIS:** Nach Ablauf von 20 Sekunden hören die Funk-Aktivierungslampen auf, in Grün zu blinken. Drücken Sie die Funk-Aktivierungstaste am Werkzeug, während die Funk-Aktivierungslampe am Staubsauger blinkt. Falls die Funk-Aktivierungslampe nicht in Grün blinkt, drücken Sie die Funk-Aktivierungstaste kurz, und halten Sie sie erneut gedrückt.

**HINWEIS:** Wenn Sie zwei oder mehr Werkzeugregistrierungen für den Staubsauger durchführen, beenden Sie die Werkzeugregistrierungen nacheinander.

## Starten der Funk-Aktivierungsfunktion

**HINWEIS:** Beenden Sie die Werkzeugregistrierung für den Staubsauger für die Funk-Aktivierung.

**HINWEIS:** Platzieren Sie den Staubsauger immer so, dass Sie den Status der Funk-Aktivierungslampe sehen können.

**HINWEIS:** Nehmen Sie auch auf die Betriebsanleitung des Werkzeugs Bezug.

Nachdem Sie ein Werkzeug im Staubsauger registriert haben, läuft der Staubsauger automatisch mit der Schalterbetätigung am Werkzeug an.

1. Setzen Sie die Funk-Adapter jeweils in das Sauggerät und das Werkzeug ein.
2. Setzen Sie die Akkus in das Sauggerät und das Werkzeug ein.

3. Schließen Sie den Schlauch des Staubsaugers am Werkzeug an.

► **Abb.37**

4. Stellen Sie den Bereitschaftsschalter am Sauggerät auf „I (EIN)“. Die Funk-Aktivierungslampe blinkt in Blau.

► **Abb.38:** 1. Bereitschaftsschalter

5. Drücken Sie die Funk-Aktivierungstaste am Werkzeug kurz. Die Funk-Aktivierungslampe blinkt in Blau.

► **Abb.39:** 1. Funk-Aktivierungstaste  
2. Funk-Aktivierungslampe

6. Betätigen Sie den Auslöseschalter des Werkzeugs. Prüfen Sie, ob der Staubsauger läuft, während der Auslöseschalter am Werkzeug betätigt wird.

**⚠ VORSICHT:** Prüfen Sie immer nach, ob die Funk-Aktivierungsfunktion wirksam ist, bevor Sie eine Arbeit mit dem Werkzeug beginnen.

Um die Funk-Aktivierung zu stoppen, drücken Sie die Funk-Aktivierungstaste am Werkzeug, oder stellen Sie den Bereitschaftsschalter am Sauggerät auf „O (AUS)“.

**HINWEIS:** Die Funk-Aktivierungslampe am Werkzeug hört auf, in Blau zu blinken, wenn 2 Stunden lang kein Betrieb erfolgt. Drücken Sie in diesem Fall die Funk-Aktivierungstasten am Werkzeug erneut.

**HINWEIS:** Der Staubsauger startet/stoppt mit einer Verzögerung. Es tritt eine Zeitverzögerung auf, wenn der Staubsauger eine Schalterbetätigung des Werkzeugs erkennt.

**HINWEIS:** Die Übertragungreichweite des Funk-Adapters kann abhängig vom Ort und den Umgebungsbedingungen schwanken.

**HINWEIS:** Wenn zwei oder mehr Werkzeuge in einem Staubsauger registriert sind, kann der Staubsauger anlaufen, selbst wenn Sie den Auslöseschalter nicht betätigen, weil ein anderer Benutzer die Funk-Aktivierungsfunktion benutzt.

## Aufheben der Werkzeugregistrierung für den Staubsauger

Führen Sie das folgende Verfahren durch, um die Werkzeugregistrierung für den Staubsauger aufzuheben.

1. Setzen Sie die Funk-Adapter jeweils in das Sauggerät und das Werkzeug ein.
2. Setzen Sie die Akkus in den Staubsauger und das Werkzeug ein.

3. Stellen Sie den Bereitschaftsschalter am Sauggerät auf „I (EIN)“.

► **Abb.40:** 1. Bereitschaftsschalter

## Löschen aller Werkzeugregistrierungen

4. Drücken Sie die Funk-Aktivierungstaste am Staubsauger für 6 Sekunden. Die Funk-Aktivierungslampe blinkt in Grün und wird dann rot. Drücken Sie danach die Funk-Aktivierungstaste am Werkzeug in der gleichen Weise.

- **Abb.41:** 1. Funk-Aktivierungstaste  
2. Funk-Aktivierungslampe

Wenn die Aufhebung erfolgreich war, leuchten die Funk-Aktivierungslampen 2 Sekunden lang in Rot auf und beginnen dann in Blau zu blinken.

**HINWEIS:** Nach Ablauf von 20 Sekunden hören die Funk-Aktivierungslampen auf, in Rot zu blinken. Drücken Sie die Funk-Aktivierungstaste am Werkzeug, während die Funk-Aktivierungslampe am Staubsauger blinkt. Falls die Funk-Aktivierungslampe nicht in Rot blinkt, drücken Sie die Funk-Aktivierungstaste kurz, und halten Sie sie erneut gedrückt.

Um alle Werkzeugregistrierungen im Staubsauger zu löschen, gehen Sie wie folgt vor.

- **Abb.42:** 1. Bereitschaftsschalter  
2. Funk-Aktivierungstaste  
3. Funk-Aktivierungslampe











1. Installieren Sie den Funk-Adapter am Sauggerät.
2. Setzen Sie die Akkus in den Staubsauger ein.
3. Stellen Sie den Bereitschaftsschalter auf „I (EIN)“.
4. Halten Sie die Funk-Aktivierungstaste etwa 6 Sekunden lang gedrückt, bis die Funk-Aktivierungslampe in Rot blinkt (etwa zweimal pro Sekunde).
5. Sobald die Funk-Aktivierungslampe in Rot zu blinken beginnt, nehmen Sie den Finger von der Funk-Aktivierungstaste. Halten Sie danach die Funk-Aktivierungstaste erneut etwa 6 Sekunden lang gedrückt.
6. Sobald die Funk-Aktivierungslampe schnell in Rot zu blinken beginnt (etwa 5-mal pro Sekunde), nehmen Sie den Finger von der Funk-Aktivierungstaste. Wenn die Funk-Aktivierungslampe in Rot aufleuchtet und später erlischt, werden alle Werkzeugregistrierungen gelöscht.

**HINWEIS:** Falls die Funk-Aktivierungslampe nicht in Rot blinkt, drücken Sie die Funk-Aktivierungstaste kurz, und versuchen Sie es erneut.

## Beschreibung des Zustands der Funk-Aktivierungslampe

- **Abb.43:** 1. Funk-Aktivierungstaste  
2. Funk-Aktivierungslampe

Die Funk-Aktivierungslampe zeigt den Zustand der Funk-Aktivierungsfunktion an. Die Bedeutung des Lampenzustands ist aus der nachstehenden Tabelle ersichtlich.

Zustand	Funk-Aktivierungslampe			Beschreibung	
	Farbe	 Ein	 Blinkend		Dauer (ungefähr)
Bereitschaft	Blau			Staubsauger: fortlaufend Werkzeug: 2 Stunden	Warten darauf, dass die Werkzeugregistrierung oder die Funk-Aktivierungsfunktion verfügbar ist. Die Lampe am Sauggerät blinkt, wenn der Bereitschaftsschalter auf „I (EIN)“ steht. Die Lampe am Werkzeug blinkt, wenn die Funk-Aktivierungstaste gedrückt wird. Die Lampe am Werkzeug erlischt automatisch, wenn 2 Stunden lang kein Betrieb erfolgt.
				Wenn das Werkzeug läuft.	
Werkzeugregistrierung	Grün			20 Sekunden	Bereit für die Werkzeugregistrierung. Suchen des zu registrierenden Werkzeugs.
				2 Sekunden	Die Werkzeugregistrierung ist beendet worden. Die Funk-Aktivierungslampe beginnt, in Blau zu blinken.
Aufheben/ Löschen der Werkzeugregistrierung	Rot			20 Sekunden (langsam: 2-mal/Sek.)	Bereit für die Aufhebung der Werkzeugregistrierung. Suchen des aufzuhebenden Werkzeugs.
				Wenn die Funk-Aktivierungstaste gedrückt wird.	Bereit, alle Werkzeugregistrierungen zu löschen.
				2 Sekunden	Die Werkzeugregistrierung ist aufgehoben/gelöscht worden. Die Funk-Aktivierungslampe beginnt, in Blau zu blinken.
Sonstiges	Rot			3 Sekunden	Der Funk-Adapter wird mit Strom versorgt, und die Funk-Aktivierungsfunktion wird gestartet.
	Aus	-		-	Der Bereitschaftsschalter steht nicht auf „I (EIN)“.

## Fehlersuche für Funk-Aktivierungsfunktion

Bevor Sie den Reparaturdienst anrufen, führen Sie zunächst Ihre eigene Inspektion durch. Falls Sie ein Problem finden, das nicht in der Anleitung erläutert wird, versuchen Sie nicht, das Werkzeug zu zerlegen. Wenden Sie sich stattdessen an autorisierte Makita-Kundendienstzentren, und achten Sie darauf, dass stets Makita-Ersatzteile für Reparaturen verwendet werden.

Zustand der Unregelmäßigkeit	Wahrscheinliche Ursache (Funktionsstörung)	Abhilfemaßnahme
Die Funk-Aktivierungslampe leuchtet/blinkt nicht.	Es ist kein Funk-Adapter im Sauggerät und/oder Werkzeug installiert. Der Funk-Adapter ist falsch im Sauggerät und/oder Werkzeug installiert.	Installieren Sie den Funk-Adapter korrekt.
	Die Kontakte des Funk-Adapters und/oder des Steckplatzes sind verschmutzt.	Wischen Sie Staub und Schmutz an den Kontakten des Funk-Adapters saftig ab, und reinigen Sie den Schlitz des Sauggerätes und/oder Werkzeugs.
	Die Funk-Aktivierungstaste am Werkzeug ist nicht gedrückt worden.	Drücken Sie die Funk-Aktivierungstaste am Werkzeug kurz. Vergewissern Sie sich, dass die Funk-Aktivierungslampe in Blau blinkt.
	Der Bereitschaftsschalter am Sauggerät steht nicht auf „I (EIN)“.	Stellen Sie den Bereitschaftsschalter am Sauggerät auf „I (EIN)“.
	Keine Stromversorgung	Versorgen Sie Werkzeug und Staubsauger mit Strom.
Die Werkzeugregistrierung/Aufhebung der Werkzeugregistrierung kann nicht erfolgreich beendet werden.	Es ist kein Funk-Adapter im Sauggerät und/oder Werkzeug installiert. Der Funk-Adapter ist falsch im Sauggerät und/oder Werkzeug installiert.	Installieren Sie den Funk-Adapter korrekt.
	Die Kontakte des Funk-Adapters und/oder des Steckplatzes sind verschmutzt.	Wischen Sie Staub und Schmutz an den Kontakten des Funk-Adapters saftig ab, und reinigen Sie den Schlitz des Sauggerätes und/oder Werkzeugs.
	Der Bereitschaftsschalter am Sauggerät steht nicht auf „I (EIN)“.	Stellen Sie den Bereitschaftsschalter am Sauggerät auf „I (EIN)“.
	Keine Stromversorgung	Versorgen Sie Werkzeug und Staubsauger mit Strom.
	Falsche Bedienung	Drücken Sie die Funk-Aktivierungstaste kurz, und führen Sie die Verfahren der Registrierung/Registrierungsaufhebung des Werkzeugs erneut durch.
	Der Abstand zwischen Werkzeug und Staubsauger ist zu groß (außerhalb der Übertragungsbereichweite).	Verkleinern Sie den Abstand zwischen Werkzeug und Staubsauger. Die maximale Übertragungsbereichweite beträgt ungefähr 10 m, sie kann aber je nach den Umständen schwanken.
	Vor Beendigung der Werkzeugregistrierung/Aufhebung der Werkzeugregistrierung: - der Auslöseschalter am Werkzeug wird betätigt, oder - der Schalter zum Starten des Saugbetriebs am Sauggerät wird gedrückt.	Drücken Sie die Funk-Aktivierungstaste kurz, und führen Sie die Verfahren der Registrierung/Registrierungsaufhebung des Werkzeugs erneut durch.
	Die Verfahren der Werkzeugregistrierung für das Werkzeug oder das Sauggerät sind nicht beendet.	Führen Sie die Verfahren der Werkzeugregistrierung sowohl für das Werkzeug als auch den Staubsauger zum selben Zeitpunkt durch.
	Funkstörungen durch andere Geräte, die starke Funkwellen erzeugen.	Halten Sie das Werkzeug und den Staubsauger von solchen Geräten wie WLAN-Geräten und Mikrowellenöfen fern.

Zustand der Unregelmäßigkeit	Wahrscheinliche Ursache (Funktionsstörung)	Abhilfemaßnahme
Der Staubsauger läuft bei der Schalterbetätigung des Werkzeugs nicht an.	Es ist kein Funk-Adapter im Sauggerät und/oder Werkzeug installiert. Der Funk-Adapter ist falsch im Sauggerät und/oder Werkzeug installiert.	Installieren Sie den Funk-Adapter korrekt.
	Die Kontakte des Funk-Adapters und/oder des Schlitzes sind verschmutzt.	Wischen Sie Staub und Schmutz an den Kontakten des Funk-Adapters saftig ab, und reinigen Sie den Schlitz des Sauggerätes und/oder Werkzeugs.
	Die Funk-Aktivierungstaste am Werkzeug ist nicht gedrückt worden.	Drücken Sie die Funk-Aktivierungstaste am Werkzeug kurz. Vergewissern Sie sich, dass die Funk-Aktivierungslampe in Blau blinkt.
	Der Bereitschaftsschalter am Sauggerät steht nicht auf „I (EIN)“.	Stellen Sie den Bereitschaftsschalter am Sauggerät auf „I (EIN)“.
	Es sind mehr als 10 Werkzeuge im Staubsauger registriert.	Führen Sie die Werkzeugregistrierung erneut durch. Wenn mehr als 10 Werkzeuge im Staubsauger registriert werden, wird die Registrierung des ersten Werkzeugs automatisch gelöscht.
	Der Staubsauger hat alle Werkzeugregistrierungen gelöscht.	Führen Sie die Werkzeugregistrierung erneut durch.
	Keine Stromversorgung	Versorgen Sie Werkzeug und Staubsauger mit Strom.
	Der Abstand zwischen Werkzeug und Staubsauger ist zu groß (außerhalb der Übertragungsbereichweite).	Verkleinern Sie den Abstand zwischen Werkzeug und Staubsauger. Die maximale Übertragungsbereichweite beträgt ungefähr 10 m, sie kann aber je nach den Umständen schwanken.
	Funkstörungen durch andere Geräte, die starke Funkwellen erzeugen.	Halten Sie das Werkzeug und den Staubsauger von solchen Geräten wie WLAN-Geräten und Mikrowellenöfen fern.
Der Staubsauger läuft an, obwohl der Auslöseschalter des Werkzeugs nicht betätigt wurde.	Andere Benutzer nutzen die Funk-Aktivierung des Staubsaugers mit ihren Werkzeugen.	Führen Sie einen der folgenden Vorgänge durch: - Stellen Sie den Bereitschaftsschalter am Sauggerät auf die Stellung „O“, oder. - Schalten Sie die Funk-Aktivierungstaste der anderen Werkzeuge aus, oder - Brechen Sie die Werkzeugregistrierung der anderen Werkzeuge ab.
Es können nicht alle Werkzeugregistrierungen im Staubsauger gelöscht werden.	Drücken der Funk-Aktivierungstaste am Werkzeug.	Drücken Sie die Funk-Aktivierungstaste am Staubsauger, um alle Werkzeugregistrierungen zu löschen.
	Der Bereitschaftsschalter am Sauggerät steht nicht auf „I (EIN)“.	Stellen Sie den Bereitschaftsschalter am Sauggerät auf „I (EIN)“.
	Die Funk-Aktivierungstaste wird nicht korrekt gedrückt gehalten.	Halten Sie die Funk-Aktivierungstaste länger als 6 Sekunden gedrückt, und lassen Sie sie dann los, wenn die Funk-Aktivierungslampe in Rot blinkt. Halten Sie die Funk-Aktivierungstaste erneut länger als 6 Sekunden gedrückt, bis die Funk-Aktivierungslampe schnell in Rot blinkt, und lassen Sie dann die Taste los.

## WARTUNG

**⚠ VORSICHT:** Vergewissern Sie sich vor der Durchführung von Inspektions- oder Wartungsarbeiten stets, dass das Werkzeug ausgeschaltet und der Akku abgenommen ist.

**ANMERKUNG:** Verwenden Sie auf keinen Fall Benzin, Waschbenzin, Verdünnern, Alkohol oder dergleichen. Solche Mittel können Verfärbung, Verformung oder Rissbildung verursachen.

Um die SICHERHEIT und ZUVERLÄSSIGKEIT dieses Produkts zu gewährleisten, sollten Reparaturen und andere Wartungs- oder Einstellarbeiten nur von Makita-Vertragswerkstätten oder Makita-Kundendienstzentren unter ausschließlicher Verwendung von Makita-Originalersatzteilen ausgeführt werden.



## Reinigen des HEPA-Filters

**⚠ VORSICHT:** Benutzen Sie das Sauggerät nicht ohne einen Filter oder mit einem verschmutzten oder beschädigten Filter. Es besteht sonst die Gefahr, dass aufgesaugter Staub oder Partikel vom Sauggerät entweichen und die Atemwege des Bedieners angreifen.

**ANMERKUNG:** Um optimale Saugkraft und saubere Abluft aufrechtzuerhalten, reinigen Sie den Filter regelmäßig. Falls trotz einer Reinigung keine ausreichende Saugkraft erzielt wird, ersetzen Sie den Filter durch einen neuen.

**ANMERKUNG:** Um eine Beschädigung des Filters zu verhindern, verwenden Sie nicht die folgenden Werkzeuge und ähnliche Gegenstände zum Reinigen:

- Druckluftspray
- Hochdruckreiniger
- Aus harten Materialien hergestellte Werkzeuge, wie z. B. eine Metallbürste

1. Öffnen Sie die Klappe, und nehmen Sie den Filterbeutel heraus. Lösen Sie den Haken am Filter, und nehmen Sie den Filter aus dem Sauggeräte-Hauptteil heraus.

► **Abb.44**

2. Klopfen Sie den Filter aus, um Staub zu entfernen. Der Filter kann mit Wasser gewaschen werden. Spülen Sie Staub und Partikel am Filter alle 1 oder 2 Monate ab. Lassen Sie den Filter anschließend an einem schattigen und gut belüfteten Ort vollkommen trocknen, um unangenehmen Geruch oder Funktionsstörungen zu verhindern.

3. Um den Filter zu installieren, führen Sie die Seite ohne die Klappe in den Halter ein, und drücken Sie dann den Filter nach unten, bis die Klappe durch die Rippe gesichert wird.

► **Abb.45:** 1. Halter 2. HEPA-Filter 3. Rippe 4. Klappe

## Reinigen des Staubsacks

Reinigen Sie den Staubsack regelmäßig mit Seife und Wasser. Stülpen Sie den Staubsack um, und entfernen Sie den klebrigen Staub. Waschen Sie den Staubsack leicht von Hand aus, und spülen Sie ihn gut mit Wasser ab. Lassen Sie den Staubsack vollkommen trocknen, bevor Sie ihn in das Sauggerät einsetzen.

► **Abb.46**

**ANMERKUNG:** Ein nasser Staubsack verringert die Saugleistung sowie die Lebensdauer des Motors.

## SONDERZUBEHÖR

**⚠ VORSICHT:** Die folgenden Zubehörteile oder Vorrichtungen werden für den Einsatz mit dem in dieser Anleitung beschriebenen Makita-Werkzeug empfohlen. Die Verwendung anderer Zubehörteile oder Vorrichtungen kann eine Verletzungsgefahr darstellen. Verwenden Sie Zubehörteile oder Vorrichtungen nur für ihren vorgesehenen Zweck.

Wenn Sie weitere Einzelheiten bezüglich dieser Zubehörteile benötigen, wenden Sie sich bitte an Ihre Makita-Kundendienststelle.

- Schlauch (für Staubabsaugungstyp)
- Schlauch (für Sauggerätetyp)
- Verlängerungsrohr
- Freie Düse
- T-Düse
- Sitzdüse
- Spitzdüse
- Regalbürste
- Rundbürste
- Filterbeutel
- Staubsack
- Frontmanschette
- HEPA-Filter
- Funk-Adapter
- Original-Makita-Akku und -Ladegerät

**HINWEIS:** Manche Teile in der Liste können als Standardzubehör im Werkzeugsatz enthalten sein. Sie können von Land zu Land unterschiedlich sein.





**Makita Europe N.V.** Jan-Baptist Vinkstraat 2,  
3070 Kortenberg, Belgium

**Makita Corporation** 3-11-8, Sumiyoshi-cho,  
Anjo, Aichi 446-8502 Japan

[www.makita.com](http://www.makita.com)

885662A976 EN, PL, HU, SK, CS, UK, RO, DE 20180524
---