

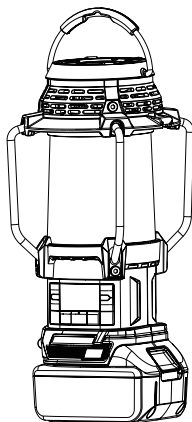

EN	Cordless Radio with Lantern	Instruction manual	4
PL	Akumulatorowe Radio z Latarką	Instrukcja obsługi	9
HU	Vezeték nélküli rádió lámpával	Használati utasítás	14
SK	Bezdrôtové rádio s lampášom	Návod na obsluhu	19
CS	Bezdrátové rádio s lucernou	Návod k obsluze	24
UK	Бездротове радіо з ліхтарем	Інструкція з експлуатації	29
RO	Radio fără fir cu felinar	Manual de instrucțiuni	34
DE	Akku-Radio mit Laterne	Betriebsanleitung	39
SL	Brezžični radio s svetilko	Navodila za uporabo	44
SQ	Radio fener me bateri	Manuali i përdorimit	49
BG	Безжично радио с фенер	Упътване за употреба	54
HR	Bežični radio sa svjetiljkom	Upute za uporabu	59
MK	Безжично радио со ламба	Упатство за работа	64
SR	Бежични Радио са Лампом	Упутство за употребу	69
RU	Аккумуляторный Радио-Фонарь	Инструкция по эксплуатации	74

DMR055

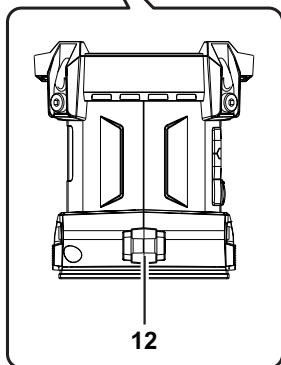

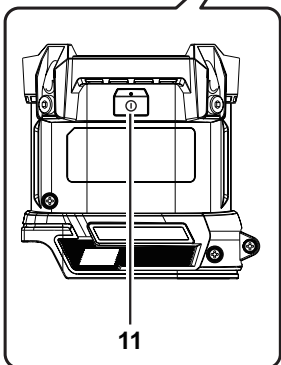
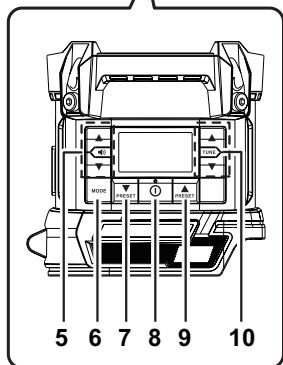
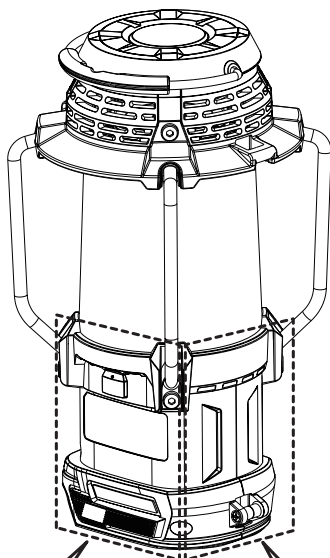
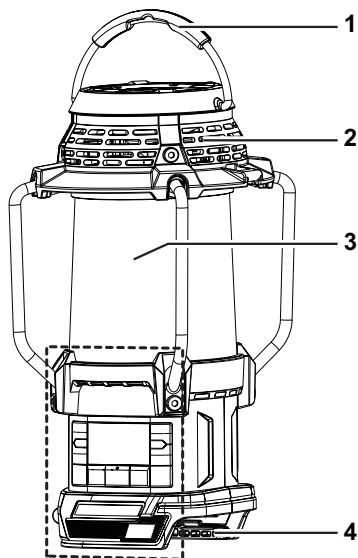

LCD Display

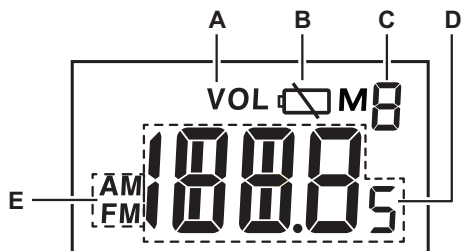

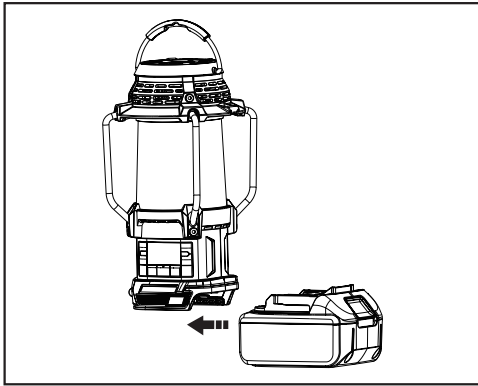

2

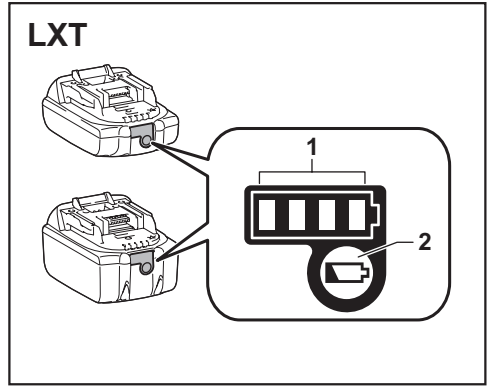

3

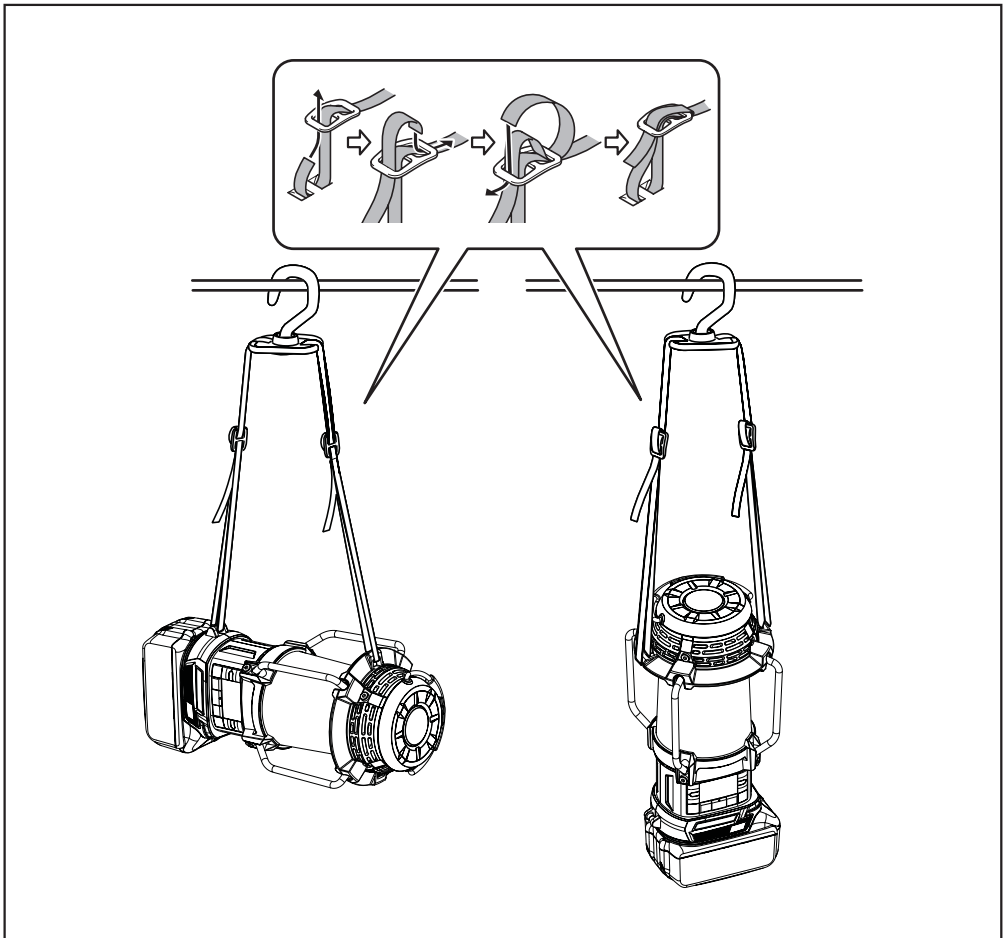

4

ENGLISH (Original instructions)

EXPLANATION OF GENERAL VIEW (Fig. 1)

1. Carrying handle
2. Speaker
3. LED Lantern
4. Battery compartment
5. Volume up/down button
6. Mode button
7. Preset down button
8. Power button
9. Preset up button
10. Tuning up/down button
11. Light on/off button/Light mode button
12. Strap buckle

LCD display

- A. Volume
- B. Low battery indicator
- C. Memory number
- D. Radio frequency/Sound volume
- E. AM/FM band

SYMBOLS

The following show the symbols used for the equipment. Be sure that you understand their meaning before use.



Read instruction manual.



Only for EU countries

Due to the presence of hazardous components in the equipment, waste electrical and electronic equipment, accumulators and batteries may have a negative impact on the environment and human health. Do not dispose of electrical and electronic appliances or batteries with household waste! In accordance with the European Directive on waste electrical and electronic equipment and on accumulators and batteries and waste accumulators and batteries, as well as their adaptation to national law, waste electrical equipment, batteries and accumulators should be stored separately and delivered to a separate collection point for municipal waste, operating in accordance with the regulations on environmental protection.

This is indicated by the symbol of the crossed-out wheeled bin placed on the equipment.

IMPORTANT SAFETY INSTRUCTIONS

WARNING:

When using this product, basic safety precautions should always be followed to reduce the risk of fire, electric shock, and personal injury, including the following:

1. Read this instruction manual and the charger instruction manual carefully before use.
2. Clean only with dry cloth.
3. Do not install near any heat sources such as radiators, heat registers, stoves, or other apparatus (including amplifiers) that produce heat.
4. Only use attachments/accessories specified by the manufacturer.
5. A battery operated radio with integral batteries or a separate battery pack must be recharged only with the specified charger for the battery. A charger that may be suitable for one type of battery may create a risk of fire when used with another battery.
6. Use battery operated radio only with specifically designated battery packs. Use of any other batteries may create a risk of fire.
7. When battery pack is not in use, keep it away from other metal objects like: paper clips, coins, keys, nails, screws, or other small metal objects that can make a connection from one terminal to another. Shorting the battery terminals together may cause sparks, burns, or a fire.
8. Avoid body contact with grounded surfaces such as pipes, radiators, ranges and refrigerators. There is an increased risk of electric shock if your body is grounded.
9. Under abusive conditions, liquid may be ejected from the battery; avoid contact. If contact accidentally occurs, flush with water. If liquid contacts eyes, additionally seek medical help. Liquid ejected from the battery may cause irritation or burns.
10. Do not use a battery pack or tool that is damaged or modified. Damaged or modified batteries may exhibit unpredictable behaviour resulting in fire, explosion or risk of injury.
11. Do not expose a battery pack or tool to fire or excessive temperature. Exposure to fire or temperature above 130°C (266°F) may cause explosion.
12. Follow all charging instructions and do not charge the battery pack or tool outside the temperature range specified in the instructions. Charging improperly or at temperatures outside the specified range may damage the battery and increase the risk of fire.

13. Do not use the product at a high volume for any extended period. To avoid hearing damage, use the product at moderate volume level.
 14. (For products with LCD display only) LCD displays include liquid which may cause irritation and poisoning. If the liquid enters the eyes, mouth or skin, rinse it with water and call a doctor.
 15. Do not expose the product to rain or wet conditions. Water entering the product will increase the risk of electric shock.
 16. This product is not intended for use by persons (including children) with reduced physical, sensory or mental capabilities, or lack of experience and knowledge, unless they have been given supervision or instruction concerning use of the product by a person responsible for their safety. Children should be supervised to ensure that they do not play with the product. Store the product out of the reach of children.
12. When disposing the battery cartridge, remove it from the tool and dispose of it in a safe place. Follow your local regulations relating to disposal of battery.
 13. Use the batteries only with the products specified by Makita. Installing the batteries to non-compliant products may result in a fire, excessive heat, explosion, or leak of electrolyte. If the tool is not used for a long period of time, the battery must be removed from the tool.
 14. If the tool is not used for a long period of time, the battery must be removed from the tool.
 15. Do not allow chips, dust, or soil stuck into the terminals, holes, and grooves of the battery cartridge. It may result in poor performance or breakdown of the tool or battery cartridge.
 16. Keep the battery away from children.
 17. During and after use, the battery cartridge may take on heat which can cause burns or low temperature burns.
 18. Do not touch the terminal of the tool immediately after use as it may get hot enough to cause burns.
 19. Unless the tool supports the use near a high-voltage electrical power lines, do not use the battery cartridge near a high-voltage electrical power lines. It may result in a malfunction or breakdown of the tool or battery cartridge.

SAVE THESE INSTRUCTIONS

SPECIFIC SAFETY RULES FOR BATTERY CARTRIDGE

1. Before using battery cartridge, read all instructions and cautionary markings on (1) battery charger, (2) battery, and (3) product using battery.
2. Do not disassemble battery cartridge.
3. If operating time has become excessively shorter, stop operating immediately. It may result in a risk of overheating, possible burns and even an explosion.
4. If electrolyte gets into your eyes, rinse them out with clear water and seek medical attention right away. It may result in loss of your eyesight.
5. Do not short the battery cartridge:
 - (1) Do not touch the terminals with any conductive material.
 - (2) Avoid storing battery cartridge in a container with other metal objects such as nails, coins, etc.
 - (3) Do not expose battery cartridge to water or rain. A battery short can cause a large current flow, overheating, possible burns and even a breakdown.
6. Do not store and use the tool and battery cartridge in locations where the temperature may reach or exceed 50°C (122°F).
7. Do not incinerate the battery cartridge even if it is severely damaged or is completely worn out. The battery cartridge can explode in a fire.
8. Be careful not to drop or strike battery.
9. Do not use a damaged battery.
10. To avoid risk, the manual of replaceable the battery should be read before use.
11. The contained lithium-ion-batteries are subject to

- the Dangerous Goods Legislation requirements. For commercial transports e.g. by third parties, forwarding agents, special requirement on packaging and labeling must be observed. For preparation of the item being shipped, consulting an expert for hazardous material is required. Please also observe possibly more detailed national regulations. Tape or mask off open contacts and pack up the battery in such a manner that it cannot move around in the packaging.

CAUTION:

Only use genuine Makita batteries. Use of nongenuine Makita batteries, or batteries that have been altered, may result in the battery bursting causing fires, personal injury and damage. It will also void the Makita warranty for the Makita tool and charger.

Tips for maintaining maximum battery life

1. Charge the battery cartridge before completely discharged. Always stop tool operation and charge the battery cartridge when you notice less tool power.
2. Never recharge a fully charged battery cartridge. Overcharging shortens the battery service life.
3. Charge the battery cartridge with room temperature at 10°C - 40°C (50°F - 104°F). Let a hot battery cartridge cool down before charging it.
4. When not using the battery cartridge, remove it from the tool or the charger.
5. Charge the battery cartridge if you do not use it for a long period (more than six months).

OPERATING TIME

* The suitable battery packs for this radio listed as the following table.

* The following table indicates the operating time on a single charge.

Battery cartridge		Battery capacity	Unit: Hour (Approximately)	
			Radio*	Lantern
LXT (14.4V)	BL1415N	1.5 Ah	14	4.0
	BL1430B	3.0 Ah	24	7.0
	BL1440	4.0 Ah	38	11
	BL1460B	6.0 Ah	50	15
LXT (18V)	BL1815N	1.5 Ah	15	4.5
	BL1820B	2.0 Ah	20	6.0
	BL1830B	3.0 Ah	28	8.5
	BL1840B	4.0 Ah	40	12
	BL1850B	5.0 Ah	52	16
	BL1860B	6.0 Ah	63	19

* AT SPEAKERS OUTPUT = 100mW

⚠ WARNING:

Only use the battery cartridges listed above. Use of any other battery cartridges may cause injury and/or fire.

NOTE:

- Table regarding to the battery operating time above is for reference.
- The actual operating time may differ with the type of the battery, charging condition, or usage environment.
- Some of the battery cartridges and chargers listed above may not be available depending on your region of residence.

Recommended cord connected power source

Portable power pack

PDC01

- The cord connected battery pack (s) listed above may not be available depending on your region of residence.
- Before using the cord connected battery pack, read instruction and cautionary markings on them.

INSTALLATION AND POWER SUPPLY

⚠ CAUTION:

- Always switch off the radio before installing or removing the battery cartridge.
- Be careful not to drop or strike the radio. Broken shell may slash your finger or stab your body. Damaged radio may exhibit unpredictable behaviour resulting in fire, explosion or risk of injury.
- Hold the tool and the battery cartridge firmly when installing or removing battery cartridge.

IMPORTANT:

- Reduced power, distortion, stuttering sound or screen backlight flashing and icon  flashing on the display are all the signs that the battery needs to be replaced.

- The battery cartridge is not included as standard accessories.

Installing or removing the sliding battery cartridge (Fig. 2)









- To install the battery cartridge, align the tongue on the battery cartridge with the groove in the housing and slip it into place. Always insert it all the way until it locks in place with a little click.
- If you can see the red indicator on the upper side of the button, it is not locked completely. Install it fully until the red indicator cannot be seen. If not, it may accidentally fall out of the radio, causing injury to you or someone around you.
- Do not use force when installing the battery cartridge. If the cartridge does not slide in easily, it is not being inserted correctly.
- To remove the battery cartridge, slide it from the radio while sliding the button on the front of the cartridge.

Indicating the remaining battery capacity (Fig. 3)

➤ 1. Indicator lamps 2. Check button

Press the check button on the battery cartridge to indicate the remaining battery capacity. The indicator lamps light up for few seconds.

● LXT battery cartridge

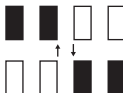
Indicator lamps			Remaining capacity
 Lighted	 Off	 Blinking	
			75% ~ 100%
			50% ~ 75%
			25% ~ 50%
			0% ~ 25%
			Charge the battery
			The battery may have malfunctioned

NOTE:

- Depending on the conditions of use and the ambient temperature, the indication may differ slightly from the actual capacity.
- The first (far left) indicator lamp will blink when the battery protection system works.

LISTENING TO THE RADIO

Tuning the radio

1. Press the Power button to turn on the radio.
2. Select the FM or AM radio mode by repeatedly pressing the Mode button.
3. Press and hold the Tuning up or Tuning down button to scan the FM or AM band. The display will show the frequency of the signal which has been found. To find more FM or AM stations repeat the scan operation. Your radio will scan the FM or AM band from the currently displayed frequency and will stop scanning when it finds a signal of sufficient strength.
4. Press the Tuning up or Tuning down button to fine-tune the frequency if needed.
5. Press the Volume up/down button to adjust the desired sound level.
6. To turn off the radio, press the Power button.

NOTE:

For FM/AM radio mode, if the radio's reception is not good, it may be necessary to relocate your radio to a position giving better reception.

Preset memory stations

There are 9 preset stations each for AM and FM radio. They are used in the same way for each waveband.

1. Press the Power button to turn on the radio.

2. Press the Mode button to select the desired waveband. Tune to the required radio station as previously described.
3. Press and hold the Preset up or Preset down button until "M" flashes on the display.
4. Press the Preset up or Preset down button to select the desired memory number.
5. Press and hold the Preset up or Preset down button until "M" stops flashing on the display. The radio station is stored into the selected memory preset. The display will appear with the memory number.
6. Repeat this procedure as needed for the remaining presets. Preset stations which have already been stored may be overwritten by following the above procedure if required.

Recall memory station

1. Turn on the radio and select the AM or FM radio mode.
2. Momentarily press the Preset up or Preset down button to tune to your radio to one of the stations stored in the preset memory.

LED lantern

1. Press the Light on/off button repeatedly to select different light modes. This LED lantern features 2 different modes: 360° light coverage and side-carry modes.
2. Press and hold the Light on/off button to turn off the light.

MISCELLANEOUS SETTINGS

Using the strap (Fig. 4)

Using the supplied strap, you can hang the product in different ways whenever needed. (Refer to the installation method in Figure 4.)

MAINTENANCE

⚠ CAUTION:

- Never use gasoline, benzine, thinner, alcohol or the like. Discoloration, deformation or cracks may result.
- Do not wash the radio with water.

SPECIFICATIONS

Battery	14.4V & 18V
Frequency coverage	FM 87.5-108 MHz (0.05MHz/step) AM (MW) 522-1,710 kHz (9kHz/step)
Antenna system	FM: Built-in antenna
	AM: bar antenna

Loudspeaker	2.25 inches
Output power	14.4V: 2.4W
	18V: 3.0W
Dimensions (L x W x H) (with BL1860B)	126 x 129 x 289mm (Handle down)
Weight (without battery)	0.95KG

POLSKI (Oryginalna instrukcja)

OBJAŚNIENIE BUDOWY OGÓLNEJ (Rys. 1)

1. Uchwyt do przenoszenia
2. Głośnik
3. Latarnia LED
4. Komora baterii
5. Przycisk zwiększania/zmniejszania głośności
6. Przycisk trybu
7. Przycisk programowania w dół
8. Przycisk zasilania
9. Przycisk programowania w górę
10. Przycisk strojenia w górę/w dół
11. Przycisk włączania/wyłączania oświetlenia/
Przycisk trybu oświetlenia
12. Klamra do paska

Wyświetlacz LCD

- A. Głośność
- B. Wskaźnik niskiego poziomu baterii
- C. Numer pamięci
- D. Częstotliwość radiowa/Głośność dźwięku
- E. Pasma AM/FM

SYMBOLE

Poniżej przedstawiono symbole stosowane w urządzeniu. Upewnij się, że rozumiesz ich znaczenie przed użyciem.



Przeczytaj instrukcję obsługi.



Tylko dla krajów UE.

Ze względu na obecność niebezpiecznych części w sprzęcie, zużyty sprzęt elektryczny i elektroniczny, akumulatory i baterie mogą mieć negatywny wpływ na środowisko i zdrowie człowieka. Nie należy wyrzucać urządzeń elektrycznych i elektronicznych ani baterii z odpadami domowymi! Zgodnie z Dyrektywą Europejską dotyczącą zużytego sprzętu elektrycznego i elektronicznego, akumulatorów i baterii oraz zużytych akumulatorów i baterii, a także ich dostosowania do prawa krajowego, zużyty sprzęt elektryczny, baterie i akumulatory powinny być składowane oddzielnie i dostarczane do punktu selektywnej zbiórki odpadów

komunalnych, działającego zgodnie z przepisami dotyczącymi ochrony środowiska.

Wskazuje na to symbol przekreślonego kosza na kółkach umieszczony na urządzeniu.

WAŻNE INSTRUKCJE DOTYCZĄCE BEZPIECZEŃSTWA

⚠ OSTRZEŻENIE:

Podczas korzystania z tego produktu należy zawsze przestrzegać podstawowych zasad bezpieczeństwa, aby zmniejszyć ryzyko pożaru, porażenia prądem i obrażeń ciała:

1. Przed użyciem należy uważnie przeczytać niniejszą instrukcję obsługi i instrukcję obsługi ładowarki.
2. Czyścić wyłącznie suchą szmatką.
3. Nie należy montować w pobliżu źródeł ciepła, takich jak kaloryfer, kuchenka lub inne urządzenia (w tym wzmacniacze) wytwarzające ciepło.
4. Używaj tylko akcesoriów wskazanych przez producenta.
5. Akumulatorowy odbiornik radiowy z akumulatorem wbudowanym lub oddzielnym musi być ładowany wyłącznie za pomocą określonej ładowarki do akumulatora. Ładowarka przeznaczona do jednego typu akumulatora może stwarzać zagrożenie wystąpienia pożaru w przypadku stosowania jej do ładowania innego akumulatora.
6. Do zasilania akumulatorowego odbiornika radiowego należy używać tylko przeznaczonych do niego akumulatorów. Używanie innych akumulatorów może stwarzać ryzyko wystąpienia pożaru.
7. Kiedy akumulator nie jest używany, należy trzymać go z dala od innych metalowych przedmiotów, takich jak: spinacze do papieru, monety, klucze, gwoździe, śruby lub inne drobne przedmioty metalowe, które mogą łączyć jeden zacisk z innym. Zwarcie zacisków akumulatora może spowodować iskry, oparzenia lub pożar.
8. Należy unikać kontaktu ciała z uziemionymi powierzchniami, takimi jak rury, grzejniki, kuchenki i lodówki. Istnieje zwiększone ryzyko porażenia prądem, jeśli twoje ciało jest uziemione.
9. W niekorzystnych warunkach ciecz może wyciec z akumulatora; należy unikać kontaktu. W razie przypadkowego kontaktu opłukać wodą. Jeśli płyn dostanie się do oczu, dodatkowo należy skontaktować się z lekarzem. Ciecz, która wyciekła z akumulatora może powodować podrażnienia lub poparzenia.
10. Nie należy używać akumulatora ani urządzenia, które jest uszkodzone lub zmodyfikowane. Uszkodzone

lub zmodyfikowane akumulatory mogą wykazywać nieprzewidziane zachowanie, powodując pożar, wybuch lub ryzyko obrażeń.

11. Nie wystawiaj akumulatora ani urządzenia na działanie ognia lub nadmiernej temperatury. Narażenie na działanie ognia lub temperatury powyżej 130°C (266°F) może spowodować wybuch.
12. Należy postępować zgodnie z instrukcją ładowania i i nie należy ładować akumulatora lub urządzenia poza zakresem określonym w instrukcji. Nieprawidłowe ładowanie lub ładowanie w temperaturze spoza wskazanego zakresu może spowodować uszkodzenie akumulatora i zwiększyć ryzyko pożaru.
13. Nie należy używać produktu przy wysokim poziomie głośności przez dłuższy okres czasu. Aby uniknąć uszkodzenia słuchu należy używać urządzenia przy umiarkowanym poziomie głośności.
14. (Dla produktów z wyświetlaczem LCD) Wyświetlacz LCD zawierają ciecz, która może powodować podrażnienie i zatrucie. Jeśli ciecz dostanie się do oczu, ust lub na skórę, należy przemyć wodą i skontaktować się z lekarzem.
15. Nie należy narażać produktu na działanie deszczu lub wilgoci. Przedostanie się wody do urządzenia zwiększa ryzyko porażenia prądem.
16. Ten produkt nie jest przeznaczony do użytkowania przez osoby (w tym dzieci) o ograniczonej sprawności fizycznej, sensorycznej lub umysłowej, czy braku doświadczenia i wiedzy, za wyjątkiem przypadków, gdy były one pod nadzorem lub przekazane im zostały instrukcje dotyczące korzystania z produktu przez osobę odpowiedzialną za ich bezpieczeństwo. Dzieci powinny być nadzorowane, aby nie bawiły się urządzeniem. Produkt należy przechowywać w miejscu niedostępnym dla dzieci.

INSTRUKCJE TE NALEŻY ZACHOWAĆ

SZCZEGÓLNE ZASADY BEZPIECZEŃSTWA DLA KASETY AKUMULATORA

1. Przed użyciem kasety akumulatora należy przeczytać wszystkie instrukcje i ostrzeżenia na (1) ładowarce, (2) akumulatorze i (3) produkcie, który wykorzystuje akumulator.
2. Nie należy rozmontowywać kasety akumulatora.
3. Jeśli czas pracy jest zbyt krótki, należy natychmiast przerwać pracę. Może to spowodować ryzyko przegrzania, ewentualnych oparzeń, a nawet wybuchu.
4. Jeśli elektrolit dostanie się do oczu, należy przemyć je czystą wodą i natychmiast skontaktować się z lekarzem. To może prowadzić do utraty wzroku.
5. Nie wolno zwierać kasety akumulatora:
 - (1) Nie dotykaj zacisków żadnym materiałem przewodzącym.
 - (2) Unikaj przechowywania kasety akumulatora w pojemniku z innymi metalowymi przedmiotami, takimi jak gwoździe, monety itp.
 - (3) Nie wystawiaj kasety akumulatora na działanie wody lub deszczu. Zwarcie akumulatora może spowodować duży przepływ prądu, przegrzanie, możliwe poparzenia, a nawet awarie.
6. Nie przechowuj narzędzia z baterii w miejscach, gdzie temperatura może osiągać lub przekraczać 50°C (122°F).
7. Nie pal kasety akumulatora, nawet jeśli jest ona poważnie uszkodzona lub całkowicie zużyta. Kaseata akumulatora może eksplodować w ogniu.
8. Uważaj, aby nie upuścić ani nie uderzyć w akumulator.
9. Nie należy używać uszkodzonego akumulatora.
10. Aby uniknąć ryzyka, przed użyciem należy przeczytać instrukcję wymiany akumulatora.
11. Akumulatory litowo-jonowe podlegają przepisom dotyczącym towarów niebezpiecznych. Do transportu komercyjnego np. przez osoby trzecie, spedytorów, należy przestrzegać specjalnych wymagań dotyczących pakowania i etykietowania. W celu przygotowania wysyłanego przedmiotu wymagana jest konsultacja z ekspertem ds. materiałów niebezpiecznych. Należy również przestrzegać możliwie bardziej szczegółowych przepisów krajowych. Zabezpiecz taśmą lub zakryj otwarte styki i włóż akumulator w taki sposób, aby nie mógł przemieszczać się w opakowaniu.
12. Aby usunąć kasetę akumulatora, wyjmij ją z urządzenia, a następnie zutylizuj w bezpiecznym miejscu. Postępuj zgodnie z lokalnymi przepisami dotyczącymi utylizacji baterii.
13. Używaj akumulatora tylko z produktami określonymi przez Makita. Złożenie akumulatorów w produktach niekompatybilnych może spowodować pożar, nadmierne ciepło, wybuch lub wyciek elektrolitu. Jeżeli urządzenie nie będzie używane przez dłuższy czas, akumulator należy z niego wyjąć.
14. Jeżeli urządzenie nie będzie używane przez dłuższy czas, akumulator należy z niego wyjąć.
15. Nie pozwól, aby wióry, kurz lub brud dostały się do styków, otworów i rowków we wkładzie akumulatora. Może to spowodować słabą wydajność lub uszkodzenie urządzenia lub akumulatora.
16. Trzymaj akumulator z dala od dzieci.
17. Podczas i po użyciu akumulator może się nagrzewać, co może powodować poparzenia lub oparzenia niskotemperaturowe.

18. Nie dotykać końcówki terminala bezpośrednio po użyciu, ponieważ może być nagrzana na tyle, aby spowodować oparzenia.
19. O ile urządzenie pozwala na użytkowanie w pobliżu linii wysokiego napięcia, nie należy używać akumulatora w pobliżu linii wysokiego napięcia. Może to spowodować nieprawidłowe działanie lub uszkodzenie urządzenia lub akumulatora.

⚠ UWAGA:

Używaj tylko oryginalnych akumulatorów Makita. Korzystanie z nieoryginalnych akumulatorów Makita lub akumulatorów, które zostały zmodyfikowane, może doprowadzić do ich pęknięcia, powodując pożar, urazy i uszkodzenia. To również powoduje utratę gwarancji Makita na urządzenie i ładowarkę.

Wskazówki dotyczące utrzymania maksymalnej żywotności akumulatora

- Ładuj baterię przed jej całkowitym rozładowaniem się. Zawsze zatrzymaj urządzenie i naładuj baterię, gdy zauważysz spadek mocy w narzędziu.
- Nigdy nie ładuj całkowicie naładowanego akumulatora. Przeładowanie skraca żywotność akumulatora.
- Ładuj akumulator w temperaturze pokojowej 10°C - 40°C (50°F - 104°F). Przed ładowaniem poczekaj, aż gorący akumulator się ochłodzi.
- Jeśli akumulator nie jest używany, należy wyjąć go z urządzenia lub ładowarki.
- Naładuj akumulator, jeśli nie był używany przez dłuższy okres (ponad sześć miesięcy).

CZAS PRACY

* Odpowiednie zestawy baterii dla tego radia są wymienione w poniższej tabeli.

* Poniższa tabela wskazuje czas pracy na jednym ładowaniu.

Kaseta akumulatora		Pojemność baterii	Jednostka: godzina (w przybliżeniu)	
			Radio*	Latarnia
LXT (14.4V)	BL1415N	1.5 Ah	14	4.0
	BL1430B	3.0 Ah	24	7.0
	BL1440	4.0 Ah	38	11
	BL1460B	6.0 Ah	50	15
LXT (18V)	BL1815N	1.5 Ah	15	4.5
	BL1820B	2.0 Ah	20	6.0
	BL1830B	3.0 Ah	28	8.5
	BL1840B	4.0 Ah	40	12
	BL1850B	5.0 Ah	52	16
	BL1860B	6.0 Ah	63	19

* PRZY WYJŚCIU GŁOŚNIKA = 100 mW

⚠ OSTRZEŻENIE:

Należy stosować tylko wymienione wyżej kasety akumulatora. Korzystanie z innych akumulatorów może spowodować obrażenia ciała i/lub pożar.

UWAGA:

- Powyższa tabela dotycząca czasu pracy akumulatora przedstawiona została w celach informacyjnych.
- Rzeczywisty czas pracy może różnić się w zależności od rodzaju akumulatora i warunków ładowania lub warunków użytkowania.
- Niektóre wymienione powyżej wkłady akumulatorowe i ładowarki mogą nie być dostępne w zależności od regionu zamieszkania.

Zalecane źródło zasilania podłączone przewodem

Przenośny zasilacz

PDC01

- Wymienione powyżej akumulator podłączone przewodem mogą nie być dostępne w zależności od Twojego regionu zamieszkania.
- Przed użyciem akumulatora podłączonego do przewodu przeczytaj instrukcje i oznaczenia ostrzegawcze na nich.

INSTALACJA I ZASILANIE

⚠ UWAGA:

- Zawsze wyciągaj radio przed instalowaniem lub wyjęciem baterii.
- Uważaj, aby nie upuścić lub uderzyć radia. Odłamek może rozciąć palce lub wbić się w ciało. Uszkodzone radio może wykazywać nieprzewidywalne zachowanie skutkujące pożarem, wybuchem lub wystąpieniem ryzyka obrażeń.
- Podczas instalowania lub wyjmowania akumulatora mocno trzymaj urządzenie i akumulator.

WAŻNE:

- Zmniejszona moc, zniekształcenie, czy „jąkający dźwięk” lub gdy na wyświetlaczu zacznie migać ikona  wskazującą na to, że akumulator musi zostać wymieniony.
- Kaseta akumulatora nie wchodzi w skład wyposażenia standardowego.

Montowanie lub wyjmowanie wsuwanej kasy akumulatora (Rys. 2)

























- Aby zamontować akumulator, wyrównaj występ na akumulatorze z rowkiem w obudowie i wsuń go na miejsce. Zawsze wkładaj go do końca, aż zaskoczy na miejsce z małym kliknięciem.
- Jeśli czerwony wskaźnik w górnej części przycisku jest nadal widoczny, oznacza to, że nie został on całkowicie zablokowany. Należy go zamontować całkowicie, tak aby czerwony wskaźnik nie był widoczny. W przeciwnym razie akumulator może przypadkowo wysunąć się z odbiornika radiowego, raniąc operatora lub osoby postronne.
- Podczas montażu akumulatora nie używać nadmiernej siły. Jeśli nie można go swobodnie wsunąć, prawdopodobnie został on nieprawidłowo włożony.
- Aby wyjąć baterię, wysuń ją z radia przesuwając przycisk z przodu.

Wskazanie pozostałej pojemności baterii (Rys. 3)

- 1. Lampki kontrolne 2. Przycisk Check

Kliknij przycisk Check na kasie akumulatora, aby wskazać pozostałą pojemność akumulatora. Lampki kontrolne zapalą się na kilka sekund.

• Kaseta akumulatora LXT

Wskaźnik lub lampki			Pozostała pojemność
 Podświetlony	 Wyt.	 Migający	
			75% ~ 100%
			50% ~ 75%
			25% ~ 50%
			0% ~ 25%
			Naładuj akumulator
			Możliwe, że akumulator jest uszkodzony
			

UWAGA:

- W zależności od warunków pracy i temperatury odczytania wskaźnik może nieznacznie różnić się od rzeczywistej mocy.
- Pierwsza (najdalej po lewej) lampka kontrolna będzie migać, gdy aktywny jest system ochrony akumulatora.

SŁUCHANIE RADIA

Strojenie radia

1. Naciśnij przycisk zasilania, aby włączyć radio.
2. Wybierz tryb radia FM lub AM, naciskając wielokrotnie przycisk Mode.
3. Naciśnij i przytrzymaj przycisk strojenia w górę lub strojenia w dół, aby skanować pasmo FM lub AM. Na wyświetlaczu pojawi się częstotliwość znalezionej sygnalu. Aby znaleźć więcej stacji FM lub AM powtórz operację skanowania. Twoje radio skanuje pasmo FM lub AM zaczynając od aktualnie wyświetlanej częstotliwości i zatrzymuje skanowanie, gdy znajdzie sygnał o wystarczającej sile.
4. Naciśnij przycisk strojenia w górę lub w dół, aby w razie potrzeby dostroić częstotliwość.
5. Naciśnij przycisk zwiększania/zmniejszania głośności, aby dostosować żądany poziom dźwięku.
6. Aby włączyć radio, naciśnij przycisk zasilania.

UWAGA:

W przypadku trybu radiowego FM/AM, jeśli odbiór radia nie jest dobry, może być konieczne przeniesienie radia do pozycji zapewniającej lepszy odbiór.

Zapamiętane stacje

Dostępnych jest 9 zaprogramowanych stacji dla radia AM i FM. Są one używane w taki sam sposób dla każdego zakresu fal.

1. Naciśnij przycisk zasilania, aby włączyć radio.
2. Naciśnij przycisk Mode, aby wybrać żądany zakres fal. Ustaw żądaną stację radiową, jak opisano wyżej.
3. Naciśnij i przytrzymaj przycisk programowania w górę lub w dół, aż "M" zacznie migać na wyświetlaczu.
4. Naciśnij przycisk programowania w górę lub w dół, aby wybrać żądany numer pamięci.
5. Naciśnij i przytrzymaj przycisk programowania w górę lub w dół, aż "M" przestanie migać na wyświetlaczu. Stacja radiowa jest zapisana w wybranym ustawieniu pamięci. Na wyświetlaczu pojawi się numer pamięci.
6. Powtórz tę procedurę, jeśli konieczne, dla pozostałych ustawień. Zaprogramowane stacje, które zostały już zapisane, można w razie potrzeby zastąpić, postępując zgodnie z powyższą procedurą.

Przywołanie stacji z pamięci

1. Włącz radio i wybierz tryb radia AM lub FM.
2. Krótko naciśnij przycisk programowania w górę lub w dół, aby ustawić radio na jedną ze stacji zapisanych w pamięci.

Latarnia LED

1. Naciśnij przycisk włączania/wyłączania oświetlenia wielokrotnie, aby wybrać różne tryby oświetlenia. Ta latarnia LED ma 2 różne tryby: zasięg światła 360° i tryb boczny.
2. Naciśnij i przytrzymaj przycisk włączania/wyłączania oświetlenia, aby wyłączyć światło.

INNE USTAWIENIA

Stosowanie paska (Rys. 4)

Za pomocą dołączonego paska możesz zawiesić produkt na różne sposoby, gdy zajdzie taka potrzeba. (Zobacz metodę montażu na Rysunku 4.)

KONSERWACJA

⚠ UWAGA:

- Nigdy nie używaj paliwa, benzyny, rozcieńczalnika, alkoholu itp. Może to doprowadzić do odbarwień, odkształceń lub pęknięć.
- Nie należy myć radia wodą.

SPECYFIKACJA

Akumulator	14.4V & 18V
Zakres częstotliwości	FM 87.5-108 MHz (0.05MHz/stopień) AM (MW) 522-1,710 kHz (9kHz/stopień)
System antenowy	FM: Wbudowana antena
	AM: antena barowa

Głośnik	2.25 cala
Moc wyjściowa	14.4V: 2.4W
	18V: 3.0W
Wymiary (D x SZ x W) (z BL1860B)	126 x 129 x 289mm (Uchwyt w dół)
Masa (bez akumulatora)	0.95KG

MAGYAR (Eredeti útmutató)

Az általános nézet részletezése (1. ábra)

1. Hordfűl
2. Hangszóró
3. LED lámpa
4. Az akkumulátor tartórekesze
5. Hangerő fel/le gomb
6. Mode gomb
7. Állomás le gomb
8. Bekapcsoló gomb
9. Állomás fel gomb
10. Állomás keresés fel/le gomb
11. Lámpa be/ki/Világítási mód gomb
12. Szíjcsat

LCD kijelző

- A. Hangerő
- B. Az alacsony akkufeszültség jelzése
- C. Memória hely
- D. Radiófrekvencia/Hangerő
- E. AM/FM sáv

SZIMBÓLUMOK

Az alábbiakban a készülékkel kapcsolatos szimbólumokról olvashat. Fontos, hogy használat előtt ezekkel tisztában legyen.



Olvassa el a használati útmutatót.



Csak az EU tagországaiban.

A veszélyes alkatrészek miatt az elhasznált elektromos és elektronikus berendezések, akkumulátorok és elemek rossz hatással vannak a környezetre és az emberi egészségre. Az elektromos és elektronikus készülékek, elemek nem a háztartási hulladékba valók! Az elhasznált elektromos és elektronikus berendezésekről, valamint az akkumulátorokról és elemekről és elhasznált az akkumulátorokról és elemekről szóló európai irányelvnek, valamint a nemzeti jogszabályoknak való alkalmazkodásnak megfelelően az elhasznált elektromos berendezéseket, elemeket és akkumulátorokat külön kell tárolni, és az adott település külön gyűjtőhelyére kell szállítani,

a környezetvédelmi előírásoknak megfelelően.

Ezt a berendezésen található áthúzott kerek kuka szimbóluma jelzi.

FONTOS BIZTONSÁGI UTASÍTÁSOK

⚠ FIGYELMEZTETÉS:

A termék használata során a tüzesetek áramütések és személyes sérülések kockázatának elkerülése érdekében kövesse az alapvető biztonsági figyelmeztetéseket, többek között:

1. Használat előtt figyelmesen olvassa el ezt a használati útmutatót és a töltő utasításait.
2. A készüléket csak száraz ruhával tisztítsa.
3. A készüléket ne szerelje be hőforrások közelébe, pl. radiátorok, hőszugárzók, kályhák, erősítők stb., melyek hőt termelnek.
4. Kizárólag a gyártó által megadott csatlakozásokat és alkatrészeket és kellékeket használja.
5. A rádió beépített akkumulátorait és a különálló akkumulátort kizárólag a töltésükhöz előírt töltőkészülékkel szabad tölteni. Egy bizonyos akkumulátortípushoz használható töltő más akkumulátortípussal való használata tűzveszélyt idézhet elő.
6. Az akkumulátoros rádiót kizárólag a számára készített akkumulátorokkal használja. Bármely egyéb akkumulátor használata tűz kockázatával járhat.
7. Ha az akkumulátor-egységet nem használja, tartsa távol irodai kapcsolóktól, pénzérméktől, kulcsoktól, szögektől, csavaroktól és minden egyéb olyan tárgytól, mely a csatlakozásokat összekötheti. Az akkumulátor csatlakozójának rövidzárlata következtében szikrák keletkezhetnek, illetve égési sérülésekkel és tüzesettel is járhat.
8. Ne kerüljön a testfelülete érintkezésbe olyan földelt felületekkel, mint például csövek, radiátorok, vízmelegítők vagy hűtőgépek. Az áramütés veszélye fokozottan fennáll, ha a teste földelve van.
9. Helytelen használat esetén az akkumulátorból folyadék távozhat; kerüljön ezzel minden érintkezéssel. Ha véletlenül érintkezésbe került a folyadékkal, öblítse le vízzel. Ha a folyadék a szembe jut, vegyen igénybe orvosi segítséget. Az akkumulátorból kiszivárgó folyadék irritációt és égési sérüléseket okozhat.
10. Ne használjon sérült vagy módosított akkumulátor-egységeket vagy eszközöket. A sérült vagy módosított akkumulátorok működése kiszámíthatatlan lehet, mely tüzeset, robbanáshoz és sérülésekhez vezethet.
11. Akkumulátor-egységeket, eszközöket ne tegyen ki nyílt lángnak vagy magas hőmérsékleteknek. A tűz vagy a 130°C (266°F) feletti hőmérséklet robbanást okozhat.

12. Az akkumulátor-egységek vagy eszközök töltéséhez kövesse a töltésre vonatkozó utasításokat, és ne végezzen töltést az útmutatóban megadott hőmérsékleti tartományon kívül. A helytelen, vagy a megadott hőmérsékleti tartományon kívüli töltés kárt tehet az akkumulátorban, és fokozott tűzveszéllyel is járhat.
13. Ne használja a terméket túl nagy hangerőn hosszú időn keresztül. A halláskárosodás megelőzése érdekében a terméket mérsékelt hangerőn üzemeltesse.
14. (Csak LCD kijelzővel rendelkező termékekhez) Az LCD kijelzők olyan folyadékot tartalmaznak, mely irritációt és mérgezést okozhat. Ha a folyadék a szembe, a szájba vagy a bőrre jut, öblítse le vízzel és forduljon orvoshoz.
15. Ne tegye ki a terméket esőnek vagy nedvességnek. Ha a készülék belseibe víz jut, az növeli az áramütés kockázatát.
16. A készüléket akkor használhatják gyermekek és csökkentett fizikai, érzékszervi vagy szellemi képességű személyek, illetve olyanok, akik nem rendelkeznek a kellő tudással és tapasztalattal, ha egy, a biztonságukért felelős személy számukra felügyeletet biztosít és a készülék használatával kapcsolatban utasításokkal látja el őket. A gyermekek számára biztosítson felügyeletet, hogy azok ne játszassanak a termékkel. A terméket tárolja gyermekek számára nem elérhető helyen.
- (3) Ne tegye ki az akkutartó rekeszt víznek vagy esőnek. Az akkumulátor rövidzárata nagymennyiségű elektromos áram átfolyásával és túlhevüléssel járhat, gyulladást okozhat, vagy akár tönkre is mehet.
6. Ne tárolja az akkutartó rekeszt olyan helyeken, ahol a hőmérséklet meghaladhatja az 50°C (122°F) értéket.
7. Ne próbálja elégetni az akkutartó rekeszt még akkor sem, ha az némileg sérült vagy már teljesen elhasználódott. Az akkutartó rekesz tűzben felrobbanhat.
8. Ügyeljen arra, hogy ne ejtse le az akkumulátort, és azt ne érje erős ütés sem.
9. Ne használja az akkumulátort, ha az sérült.
10. A kockázatok elkerülése érdekében használat előtt olvassa el a cserélhető akkumulátor kezelési útmutatóját.
11. A készülék lítium-ion akkumulátoraira a törvény szerint a veszélyes árukra vonatkozó követelmények vonatkoznak. Üzleti célú szállítás során, tehát harmadik feleknél, szállítócégeknel figyelembe kell venni a csomagoláson és a címkéken feltüntetett különleges előírásokat. A termék szállítása előtt igénybe kell venni egy veszélyes árukra specializálódott szakember tanácsát. Kérjük, részletesen tanulmányozza az országos szabályozásokat is. Ragasszon vagy takarjon le minden nyílt csatlakozási pontot. Az akkumulátort csomagolja be úgy, hogy az ne tudjon mozogni a csomagolásban.

ŐRIZZE MEG EZT AZ ÚTMUTATÓT

TERMÉKSPECIFIKUS BIZTONSÁGI SZABÁLYOK AKKUTARTÓ REKESZ

1. Az akkukazetta használata előtt olvassa el (1) az akkutöltőt, (2) az akkumulátort és (3) a terméken található utasításokat és figyelmeztetéseket az akkumulátor használatára vonatkozóan.
2. Ne szerelje szét az akkutartó rekeszt.
3. Ha a működési idő túlzottan lerövidül, azonnal függesse fel a használatot. Ez túlhevülésveszéllyel járhat, gyulladást vagy robbanás okozhat.
4. Ha az akkumulátor folyadéka a szemébe kerül, öblítse ki tiszta vízzel, majd azonnal forduljon orvoshoz. Ez vakságot is okozhat.
5. Ne zárja rövidre az akkutartó rekeszt:
 - (1) Ne érjen a csatlópontokhoz semmilyen vezető anyaggal.
 - (2) Ne tárolja az akkutartó rekeszt egy tárolóban más fém tárgyakkal, például szögekkel, pénzérmékkel, stb.
12. Az akkukazetta kiselejtezésekor vegye azt ki a készülékből és szabaduljon meg tőle biztonságos helyen. Az akkumulátorok kiselejtezésekor kövesse a helyi előírásokat.
13. Az akkumulátorokat csak a Makita által megadott termékekhez használja. Ha az akkumulátor nem vele kompatibilis termékbe kerül, az tüzeset, túlhevüléssel, vagy az elektrolit szivárgásához vezethet. Ha a készüléket hosszabb ideig nem használja, vegye ki belőle az akkumulátort.
14. Ha a készüléket hosszabb ideig nem használja, vegye ki belőle az akkumulátort.
15. Ügyeljen arra, hogy ne maradjon forgács, por vagy homok az akkukazetta csatlakozópontjaiban, nyílásaiban vagy vágataiban. Az a teljesítmény gyengüléséhez és a készülék vagy az elemkazetta súlyos károsodásához vezethet.
16. Az akkumulátort tartsa gyermekektől távol.
17. Használat közben és az után az akkukazetta felmelegedhet, mely égési sérüléseket, alacsony hőmérsékletű égéseket okozhat.
18. Ne érjen a készülék csatlakozópontjához közvetlenül használat után, mert az eléggé felforrósodik ahhoz, hogy égési sérülést okozzon.

19. Ne használja az akkuzettát magasfeszültségű elektromos vezetékek közelében, kivéve, ha a készülék támogatja a magasfeszültségű vezetékek használatát. Az meghibásodáshoz vagy a készülék vagy az akkuzetta súlyos károsodásához vezethet.

⚠ FIGYELEM:

Kizárólag eredeti Makita akkumulátorokat használjon. A nem eredeti, vagy módosított akkumulátorok felrobbanhatnak, tüzesetet, személyi sérüléseket és károkat okozhatnak. Emellett a Makita eszközre és a töltőre vonatkozó jótállás is érvényét veszti.

Tipppek az akkumulátor élettartamának meghosszabbításához

1. Töltse fel az akkutartó rekeszt, mielőtt az teljes mértékben lemerülne. Minden esetben függessze fel

a használatot és töltsé fel az akkutartó rekeszt, amint észleli, hogy a készülék teljesítménye gyengül.

2. Soha ne töltsé az akkutartó rekeszt, amikor az teljes mértékben fel van töltve. A túltöltés megrövidíti az akkumulátor élettartamát.

3. Az akkutartó rekesz töltését végezze, szobahőmérsékleten 10°C - 40°C (50°F - 104°F). Töltés előtt várja meg, míg az akkutartó rekesz lehül.

4. Ha nem használja az akkuzettát, vegye ki a készülékből vagy a töltőből .

5. Töltse fel az akkutartó rekeszt, ha azt hosszabb ideig (hat hónapot meghaladó ideig) nem kívánja használni.

MŰKÖDÉSI IDŐ

* A rádióhoz használható akkupakkok listája az alábbi táblázatban található.

* Az alábbi táblázaton látható a működési idő egy töltéssel.

Akkuzetta		Akkumulátor kapacitása	Egység: Óra (Mégközelítőleg)	
			Rádió*	Lámpa
LXT (14.4V)	BL1415N	1.5 Ah	14	4.0
	BL1430B	3.0 Ah	24	7.0
	BL1440	4.0 Ah	38	11
	BL1460B	6.0 Ah	50	15
LXT (18V)	BL1815N	1.5 Ah	15	4.5
	BL1820B	2.0 Ah	20	6.0
	BL1830B	3.0 Ah	28	8.5
	BL1840B	4.0 Ah	40	12
	BL1850B	5.0 Ah	52	16
	BL1860B	6.0 Ah	63	19

* A HANGSZÓRÓ KIMENETÉNÉL = 100mW

⚠ FIGYELMEZTETÉS:

Kizárólag a fent felsorolt akkuzettákat használja. Azoktól eltérő kazetták használata sérülésekhez és/vagy tüzesetehz vezethet.

MEGJEGYZÉS:

- Az akkumulátorok készenléti idejét bemutató táblázat adatai tájékoztató jellegűek.
- A valós üzemidő függhet az akkumulátor típusától, a töltés feltételeitől és a használati környezettől is.
- A fent felsorolt akkuzetták és töltők némelyike a tartózkodási helyétől függően lehet, hogy nem lesz elérhető.

Ajánlott vezetékes áramforrás

Hordozható akkumulátorcsomag	PDC01
------------------------------	-------

- A fent felsorolt vezetékes akkukazetták némelyike a tartózkodási helyétől függően lehet, hogy nem lesz elérhető.
- A vezetékes akkukazetták használata előtt olvassa el a rajtuk található utasításokat és óvintézkedéseket.

BEÜZEMELÉS ÉS ÁRAMELLÁTÁS

⚠ FIGYELEM:

- A rádió beüzemelése vagy az akkukazetta kivétele előtt mindig kapcsolja ki a rádiót.
- Vigyázzon, hogy ne ejtse le vagy üsse meg a rádiót. A törött borítás megvághatja az ujjait vagy megütheti a testét. Ha a rádió megsérül, kiszámíthatatlanul viselkedhet és tüzesetet, robbanást vagy sérülést okozhat.
- Az akkukazetta behelyezése vagy kivétele során tartsa a készüléket erősen.

FONTOS:

- Ha a teljesítmény csökken, ha a hang akadozik illetve a  ikon villoga kijelzőn azt jelzik, hogy a akkumulátort ki kell cserélni.
- Az akkukazetta nincs a standard tartozékok közt.

A csúsztatható akkutartó rekesz beszerelése és eltávolítása (2. ábra)

- Az akkutartó rekesz beszereléséhez illesse az elemtartó rekesz nyelvét a borításon lévő vágathoz, majd csúsztassa az be a helyére. Mindig teljes mértékbe illesse helyre egészen addig, míg az a helyére nem kattant.
- Ha látható a piros rész a gomb felső oldalán, akkor a gomb nem kattant be teljesen. Helyezze be az akkumulátort teljesen, amíg a piros rész el nem tűnik. Ha ez nem történik meg, akkor az akkumulátor kishet a rádióból, és sérülést okozhat Önnek vagy a környezetében lévő más személyeknek.
- Ne erőltesse az akkumulátorházat a behelyezéskor. Ha az akkumulátorház nem csúszik be könnyedén, akkor nem megfelelően lett behelyezve.
- Az akkukazetta kivételéhez csúsztassa azt ki a rádióból, ehhez a kazetta elején lévő gombot kell csúsztatni.

A maradék akkufeszültség jelzése (3. ábra)

























➤ 1. Jelzőfény

2. Ellenőrző gomb

A maradék akkufeszültség ellenőrzéséhez nyomja meg

az ellenőrző gombot az akkutartó rekeszen A jelzőfények egy pár másodpercre kigyulladnak.

• LXT akkukazetta

Jelzőfények			Maradék akkufeszültség
 Világít	 Nem	 Ég	
			75% ~ 100%
			50% ~ 75%
			25% ~ 50%
			0% ~ 25%
			Az akkumulátor töltése
			Az akkumulátor meghibásodhatott
			

MEGJEGYZÉS:

- A külső hőmérsékleti viszonyoktól függően a jelzés kissé eltérhet a valós akkufeszültségtől.
- Az első (bal szélső) jelzőfény felvillan, amikor az akkumulátor védelmi rendszere működésben van.

RÁDIÓHALLGATÁS

A rádió hangolása

1. A rádió bekapcsolásához nyomja meg a bekapcsológombot.
2. A Mode gomb ismételt megnyomásával válasszon az FM és az AM között.
3. Az FM vagy az AM sáv állomáskereséséhez tartsa lenyomva az állomáskeresés fel vagy le gombot. A kijelzőn látható lesz a megtalált rádiójel frekvenciája. További FM vagy AM állomások kereséséhez ismételje meg az állomáskeresési műveletet. A rádió az aktuálisan kijelzett FM vagy AM sávtól kezdve keresni kezd, majd leáll, amint megfelelő jelerősségű állomást talál.
4. Ha szükséges, a frekvencia finomhangolásához nyomja meg az állomáskeresés fel vagy le gombot.
5. A kívánt hangerő beállításához nyomja meg a hangerő fel/le gombot.
6. A rádió kikapcsolásához nyomja meg a bekapcsológombot.

MEGJEGYZÉS:

FM/AM rádió módban ha a rádió vétele nem megfelelő, a rádiót a jobb vétel érdekében át kell helyezni.

Tárolt állomások

Összesen 9-9 állomást tárolhat el az AM illetve az FM módban. A használat az egyes hullámsávoknál megegyező.

1. A rádió bekapcsolásához nyomja meg a bekapcsológombot.
2. A kívánt hullámsáv kiválasztásához nyomja meg a Mode gombot. Hangolja be a kívánt állomást a korábban leírtak szerint.
3. Tartsa lenyomva az állomás fel/le gombot, amíg az „M” felirat villogni nem kezd a kijelzőn.
4. A kívánt memóriahely számának kiválasztásához nyomja meg az állomás fel vagy le gombot.
5. Tartsa lenyomva az állomás fel/le gombot, amíg az „M” felirat villogása abba nem marad a kijelzőn. A rádióállomás ekkor mentésre kerül a kiválasztott memóriahelyre. A kijelzőn a látható lesz a memóriahely száma.
6. Ismételje meg ezt az eljárást a többi programhelyhez is, ha szükséges. A fenti művelet folytatásakor ha szükséges, a már tárolt állomások felülírásra kerülhetnek.

Tárolt állomások előhívása

1. Kapcsolja be a rádiót és válassza ki az AM vagy az FM rádió módot.
2. Egy pillanatra nyomja meg az állomás fel vagy le gombot a memóriában tárolt állomások bármelyikének előhívásához.

LED lámpa

1. A különböző világítási módok közt a lámpa be/ki gomb megnyomásával válthat. A LED lámpa 2 különböző funkcióval rendelkezik. 360°-os és oldalsó világítás.
2. A lámpa kikapcsolásához nyomja meg a lámpa be/ki gombot.

VEGYES BEÁLLÍTÁSOK

A szíj használata (4. ábra)

A terméket a mellékelt szíj segítségével igény szerint fel is akaszthatja. (A felszerelés módját a 4. ábra mutatja)

KARBANTARTÁS

⚠ FIGYELEM:

- Soha ne használjon benzint, oldószert, alkoholt vagy ehhez hasonlót. Ezek elszíneződést, deformálódást vagy repedéseket okozhatnak.
- A rádiót ne mossa le vízzel.

MŰSZAKI ADATOK

Akkumulátor	14.4V & 18V
Frekvenciatartomány	FM 87.5-108 MHz (0.05MHz/lépés) AM (MW) 522-1,710 kHz (9kHz/lépés)
Antenna rendszer	FM: Beépített antenna AM: rúdantenna

Hangszóró	2.25 hüvelyk
Kimeneti teljesítmény	14.4V: 2.4W 18V: 3.0W
Méreték (H x Sz x M) (BL1860B)	126 x 129 x 289mm (Hordfűl lehajtva)
Tömeg (akkumulátor nélkül)	0.95KG

SLOVAK

(Originálne inštrukcie)

Vysvetlenie hlavného náhľadu (obr. 1)

1. Rukoväť na prenášanie
2. Reproduktor
3. LED svetidlo
4. Priestor batérie
5. Tlačidlo na zvýšenie/zníženie hlasitosti
6. Tlačidlo režimu
7. Tlačidlo predvolby
8. Tlačidlo napájania
9. Tlačidlo prednastavenia
10. Tlačidlo ladenia hore/dole
11. Tlačidlo zapnutia/vypnutia svetla/tlačidlo svetelného režimu
12. Spona na popruh

LCD displej

- A. Hlasitosť
- B. Indikátor vybitia batérie
- C. Číslo pamäte
- D. Rádiová frekvencia/Hlasitosť zvuku
- E. AM/FM pásmo

SYMBOLY

Nasledujúci text zobrazuje symboly použité na zariadení. Uistite sa, že im pred použitím rozumiete.



Prečítajte si návod na použitie.



Len pre krajiny EÚ.

Z dôvodu prítomnosti nebezpečných komponentov v zariadení môžu mať použité elektrické a elektronické zariadenia, akumulátory a batérie negatívny vplyv na životné prostredie a zdravie ľudí. Elektrické a elektronické prístroje alebo batérie neodhadzujte do domového odpadu! V súlade s európskou smernicou o odpade z elektrických a elektronických zariadení a o akumulátoroch a batériách a odpadových akumulátoroch a batériách, ako aj s ich prispôbením vnútroštátnym právnym predpisom, by sa použité elektrické zariadenia, batérie a akumulátory mali skladovať oddelene a odovzdať ich na samostatnom zbernom mieste pre komunálny odpad, pracujúci v

súlade s predpismi o ochrane životného prostredia.

Toto je označené symbolom preškrtnutej smetnej nádoby na kolieskach umiestnenej na zariadení.

DÔLEŽITÉ BEZPEČNOSTNÉ UPOZORNENIA

UPOZORNENIE:

Pri používaní tohto produktu je potrebné vždy dodržiavať základné bezpečnostné opatrenia, aby sa znížilo riziko požiaru, úrazu elektrickým prúdom a zraneniu osôb, vrátane nasledujúcich:

1. Pred použitím si pozorne prečítajte tento návod na použitie a tiež návod na použitie pre nabíjačku.
2. Čistite len suchou handrou.
3. Neumiestňujte v blízkosti zdrojov tepla ako sú radiátory, tepelné registre, pece, a ďalších prístrojov (vrátane zosilňovačov), ktoré produkujú teplo.
4. Používajte len prípojky/príslušenstvo špecifikované výrobcom.
5. Akumulátorom napájané rádio s integrovaným akumulátorom, alebo so samostatným akumulátorom sa smie nabíjať len vyšpecifikovanou nabíjačkou akumulátora. Nabíjačka vhodná pre jeden typ akumulátora môže pri inom type akumulátora spôsobiť riziko vzniku požiaru.
6. Rádio napájané akumulátorom používajte iba so špecifickým typom akumulátora. Použitie iného typu akumulátora môže spôsobiť riziko vzniku požiaru.
7. Ak akumulátor nepoužívate, držte ho mimo dosahu kovových predmetov ako sú: kancelárske sponky, mince, kľúče, kince, skrutky alebo ďalšie drobné kovové predmety, ktoré môžu nadviazať prepojenie z jedného pólu na druhý. Skratovaním kontaktov akumulátora môže dôjsť k iskreniu, popáleninám alebo požiaru.
8. Vyhnite sa kontaktu tela s uzemnenými povrchmi, ako sú potrubia, radiátory, sporáky a chladničky. Existuje zvýšené riziko úrazu elektrickým prúdom, ak vaše telo je uzemnené.
9. V nevhodných podmienkach môže kvapalina z akumulátora unikať; vyhnite sa kontaktu. Ak náhodou dôjde ku kontaktu, opláchnite vodou. Pri zasiahnutí očí, vyhľadajte lekársku pomoc. Unikajúca kvapalina z batérie môže spôsobiť podráždenie pokožky alebo popáleniny.
10. Nepoužívajte batériové články alebo nástroje, ktorý sú poškodené alebo upravené. Poškodené alebo upravené batérie môžu mať nepredvídateľné správanie, ktoré môže viesť k požiaru, explózií alebo riziku poranenia.

11. Nevystavujte batériu alebo nástroj ohňu alebo nadmernej teplote. Vystavenie ohňu alebo teplote nad 130°C (266°F) môže viesť k výbuchu.
12. Riadte sa všetkými inštrukciami pre nabíjanie a nenabíjajte batériu alebo nástroj mimo rozsah teplôt špecifikovaných v návode. Nesprávne nabíjanie, alebo pri teplotách mimo špecifikovaný rozsah, môže viesť k poškodeniu batérie a zvýšiť riziko ohňa.
13. Nepoužívajte produkt dlhší čas pri vysokej hlasitosti. Aby ste predišli poškodeniu sluchu, používajte produkt na strednej úrovni hlasitosti.
14. (Len pre výrobky s LCD displejom) LCD displeje obsahujú tekutinu, ktorá môže spôsobiť podráždenie i otravu. Ak kvapalina prenikne do očí, úst alebo pokožky, vypláchnite ju vodou a zavolajte lekára.
15. Nevystavujte výrobok dažďu ani mokrému prostrediu. Vniknutie vody do výrobku zvyšuje riziko úrazu elektrickým prúdom.
16. Tento výrobok nie je určený na použitie osobami (vrátane detí) so zníženými fyzickými, zmyslovými alebo duševnými schopnosťami alebo nedostatkom skúseností a vedomostí, pokiaľ nie sú pod dohľadom alebo poučení o používaní výrobku osobou zodpovednou za ich bezpečnosť. Deti by mali byť pod dozorom, aby sa zamedzila ich hra s týmto výrobkom. Výrobok uchovávajte mimo dosahu detí.
7. Nespalujte zásobník batérie, ani keď je vážne poškodený alebo celkom opotrebovaný. Zásobník batérie môže v ohni vybuchnúť.
8. Dávajte pozor, aby ste batériu nepustili ani s ňou neudierali.
9. Nepoužívajte poškodenú batériu.
10. Pre vyhnutie sa riziku pri použití si prečítajte najprv manuál na výmenu batérie.
11. Obsahované lítium-iónové batérie podliehajú požiadavkám právnych predpisov týkajúcich sa nebezpečného tovaru. Pre komerčnú prepravu, napr. tretími stranami, zasielateľmi, musí byť dodržané osobitné balenie a označenie. Pre prípravu odoslania položky musí byť konzultovaný expert na nebezpečný materiál. Dodržujte prosím aj možné podrobnejšie národné predpisy. Zalepte páskou alebo zakryte otvorené kontakty a zabaľte batériu tak, aby sa nemohla v balení pohybovať.
12. Pri likvidácii batérii ich vyberte zo zariadenia a odnesite na bezpečné miesto. Riadte sa miestnymi reguláciami o likvidácii batérií.
13. Používajte batérie iba s výrobkami špecifikovanými spoločnosťou Makita. Inštalácia batérií do nevyhovujúcich výrobkov môže viesť k vzniku požiaru, nadmernému teplu, výbuchu alebo úniku elektrolytu. Ak zariadenie nie je dlhšiu dobu používané, batérie musia byť vybrané zo zariadenia.
14. Ak zariadenie nie je dlhšiu dobu používané, batérie musia byť vybrané zo zariadenia.
15. Dbajte na to, aby sa do svoriek, otvorov a drážok kazety s batériou nedostali úlomky, prach alebo zemina. Môže to mať za následok zlý výkon alebo poruchu náradia alebo akumulátorovej kazety.
16. Batériu uchovávajte mimo dosahu detí.
17. Počas použitia a po použití sa môže akumulátorová batéria zohriať, čo môže spôsobiť vážne popálenie alebo jemné popálenie pri nízkej teplote.
18. Nedotýkajte sa terminálu náradia okamžite po použití, pretože môže byť dostatočne horúce na to, aby vás popálilo.
19. Pokiaľ prístroj nepodporuje použitie v blízkosti elektrických vedení vysokého napätia, nepoužívajte kazetu s batériami v blízkosti elektrických vedení vysokého napätia. Môže to spôsobiť poruchu alebo poruchu prístroja alebo akumulátorovej kazety.

UCHOVAJTE SI POKYNY

ŠPECIFICKÉ BEZPEČNOSTNÉ PRAVIDLÁ PRE ZÁSObNÍK BATÉRIE

1. Pred použitím zásobníka batérie si prečítajte všetky pokyny a varovné symboly na (1) nabíjačke, (2) batérii a (3) výrobku využívajúceho batériu.
2. Nikdy zásobník batérie nerozoberajte.
3. Ak sa prevádzková doba príliš skrátila, prerušte okamžite prevádzku. Môže to mať za následok riziko vzniku prehrievania, popálenia alebo dokonca výbuchu.
4. Ak sa elektrolyt dostane do očí, vypláchnite ich čistou vodou a ihneď vyhľadajte lekársku pomoc. Môže to viesť k strate zraku.
5. Neskratujte zásobník batérie:
 - (1) Nedotýkajte sa pólov žiadnym vodivým materiálom.
 - (2) Zásobník batérie neskladujte v nádobe s inými kovovými predmetmi, ako sú klince, mince, a pod.
 - (3) Nevystavujte zásobník batérie vode a dažďu. Skrat batérie môže spôsobiť veľký prítok prúdu, prehrievanie, možné popálenie a poruchu.
6. Neskladujte prístroj a zásobník batérie na miestach, kde môže teplota dosiahnuť alebo prekročiť 50°C (122°F).

⚠ POZOR:

Používajte len originálne batérie Makita. Použitie neoriginálnych batérií alebo batérií, ktoré boli upravené, môže mať za následok výbuch batérie spôsobujúci požiar, zranenie a poškodenie. Tiež to povedie k zrušeniu záruky na výrobok a nabíjačku Makita.

Tipy pre zachovanie maximálnej životnosti batérie

1. Nabite zásobník batérie pred úplným vybitím. Vždy najprv zastavte prístroj a dobite zásobník batérie, keď si všimnete jeho znížený výkonu.
2. Nikdy nenabíjajte úplne nabitý zásobník batérie. Prebíjanie skracaže životnosť batérie.
3. Nabíjajte zásobník batérie pri izbovej teplote 10°C - 40°C (50°F - 104°F). Nechajte horúci zásobník batérie vychladnúť pred nabíjaním.
4. Ak nepoužívate batériu, vyberte ju z náradia alebo nabíjačky.
5. Nabite zásobník batérie, ak ho neplánujete používať dlhšiu dobu (viac ako šesť mesiacov).

DOBA PREVÁDZKY

* Vhodné batérie pre toto rádio sú uvedené v nasledujúcej tabuľke.

* Nasledujúca tabuľka ukazuje dobu prevádzky na jedno nabitie.

Akumulátora kazeta		Kapacita akumulátora	Jednotka: Hodina (približne)	
			Rádio*	Lampa
LXT (14.4V)	BL1415N	1.5 Ah	14	4.0
	BL1430B	3.0 Ah	24	7.0
	BL1440	4.0 Ah	38	11
	BL1460B	6.0 Ah	50	15
LXT (18V)	BL1815N	1.5 Ah	15	4.5
	BL1820B	2.0 Ah	20	6.0
	BL1830B	3.0 Ah	28	8.5
	BL1840B	4.0 Ah	40	12
	BL1850B	5.0 Ah	52	16
	BL1860B	6.0 Ah	63	19

* PRI VÝSTUPE REPRODUKTOROV = 100 mW

⚠ UPOZORNENIE:

Používajte len kazety s batériami uvedené vyššie. Používanie akýchkoľvek iných kaziet s batériami môže spôsobiť zranenie a/alebo požiar.

POZNÁMKA:

- Tabuľka týkajúca sa vyššie uvedenej doby prevádzky akumulátora je referenčná.
- Skutočná doba prevádzky sa môže líšiť v závislosti od typu batérie, stavu nabíjania alebo prostredia používania.
- Niektoré z vyššie uvedených baterií a nabíjačiek batérií nemusia byť k dispozícii. Záleží od oblasti, kde žijete.

Odporúčaný zdroj napájania pomocou kábla

Prenosný napájací zdroj

PDC01

- Batérie pripojené káblom uvedené vyššie nemusí byť dostupné v závislosti od oblasti vášho bydliska.
- Pred použitím batérie pripojenej káblom si prečítajte pokyny a výstražné označenia na nich.

INŠTALÁCIA A NAPÁJANIE

⚠ POZOR:

- Pred inštaláciou alebo vybratím akumulátora vždy vypnite rádio.
- Dbajte na to, aby Vám rádio nepadlo alebo ste doň nevrazili. Rozbitý povrch Vás môže zraniť. Poškodené rádio môže fungovať nepredvídateľne a spôsobiť požiar, výbuch alebo nebezpečenstvo poranenia.
- Pri inštalácii alebo vyberaní batérie pevne držte prístroj a aj batériu.

DÔLEŽITÉ:

- Znížený výkon, skreslenie, zasekávanie sa, alebo blikanie podsvietenia obrazovky a blikanie ikon  na displeji sú všetky znaky toho, že je potrebné vymeniť batériu.
- Akumulátor nie je súčasťou štandardného balenia.

Inštalácia alebo odstraňovanie Slide battery zásobníka (obr. 2)

- Pri inštalácii zásobníka batérie na ňom najprv zarovnajete jazýček s drážkou v puzdre a zasuňte ho na miesto. Vždy ho vložte na doraz, kým nie je zaistený na svojom mieste a nezaznie malé cvaknutie.
- Ak vidíte červený indikátor na hornej strane tlačidla, nie je správne zapadnutý. Nainštalujte ho teda úplne tak, aby tento červený indikátor nebolo vidieť. V opačnom prípade môže náhodne vypadnúť z rádia a ublížiť vám alebo osobám v okolí.
- Blok akumulátora nekladajte nasilu. Ak sa blok akumulátora nedá zasunúť ľahko, nekladáte ho správne.
- K odstráneniu bloku akumulátora ho vysuňte z rádia za súčasného vysúvania tlačidla na jeho prednej strane.









Indikácia zostávajúcej kapacity batérie (obr. 3)

➤ 1. Kontrolky

2. Tlačidlo kontroly

Stlačte tlačidlo kontroly na zásobníku batérie pre zobrazenie zostávajúcej kapacity batérie. Kontrolky sa na niekoľko sekúnd rozsvietia.

• Akumulátora LXT

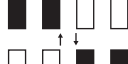
Kontrolky			Zostávajúca kapacita
 Rozsvietené	 Vypnuté	 Blikajúce	
			75% ~ 100%
			50% ~ 75%
			25% ~ 50%
			0% ~ 25%
			Nabíte batériu
			Batéria pravdepodobne zlyhala

POZNÁMKA:

- V závislosti od podmienok použitia a okolitej teploty sa môže zobrazenie mierne líšiť od skutočnej kapacity.
- Keď sa zapne ochrana batérie, svetelný indikátor (úplne vľavo) začne blikať.

POČÚVANIE RÁDIA

Ladenie rádia

1. Rádio zapnete stlačením tlačidla napájania.
2. Opakovaným stláčaním tlačidla Mode vyberte režim rádia FM alebo AM.
3. Stlačením a podržaním tlačidla Ladenie hore alebo Ladenie dole spustíte vyhľadávanie v pásme FM alebo AM. Na displeji sa zobrazí frekvencia signálu, ktorý bol nájdený. Ak chcete nájsť ďalšie stanice FM alebo AM, zopakujte operáciu vyhľadávania. Rádio vyhľadá pásmo FM alebo AM z aktuálne zobrazenej frekvencie a zastaví vyhľadávanie, keď nájde dostatočne silný signál.
4. Ak je to potrebné, stlačte tlačidlo Tuning up alebo Tuning down a jemne doladte frekvenciu.
5. Stlačením tlačidla na zvýšenie/zníženie hlasitosti upravíte požadovanú úroveň zvuku.
6. Ak chcete vypnúť rádio, stlačte tlačidlo napájania.

POZNÁMKA:

V prípade režimu rádia FM/AM, ak príjem rádia nie je dobrý, môže byť potrebné premiestniť rádio na miesto s lepším príjmom.

Predvoľby staníc v pamäti

K dispozícii je 9 predvoľieb pre AM a FM rádio. Používajú sa rovnakým spôsobom pre každé vlnové pásmo.

1. Rádio zapnete stlačením tlačidla napájania.

2. Stlačením tlačidla Mode vyberte požadované vlnové pásmo. Nalaďte požadovanú rozhlasovú stanicu, ako sme už vysvetlili predtým.
3. Stlačte a podržte tlačidlo Preset up alebo Preset down, kým na displeji nezačne blikať „M“.
4. Stlačením tlačidla Preset up alebo Preset down vyberte požadované číslo pamäte.
5. Stlačte a podržte tlačidlo Preset up alebo Preset down, kým „M“ neprestane blikať na displeji. Rozhlasová stanica sa uloží do zvolenej predvoľby pamäte. Na displeji sa zobrazí číslo pamäte.
6. Opakujte tento postup podľa potreby pre zostávajúce predvoľby. Predvolené stanice, ktoré už boli uložené, je možné v prípade potreby prepísať podľa vyššie uvedeného postupu.

Vyvolajte pamäťovú stanicu

1. Zapnite rádio a vyberte režim rádia AM alebo FM.
2. Krátkym stlačením tlačidla Preset up alebo Preset down nalaďte svoje rádio na jednu zo staníc uložených v pamäti predvoľieb.

LED Svetlo

1. Opakovaným stláčaním tlačidla zapnutia/vypnutia svetla vyberte rôzne režimy osvetlenia. Toto LED svietidlo má 2 rôzne režimy: 360° pokrytie svetla a režim bočného nosenia.
2. Ak chcete svetlo vypnúť, stlačte a podržte tlačidlo zapnutia/vypnutia svetla.

RÔZNE NASTAVENIA

Požitie popruhu (obr. 4)

Pomocou dodaného popruhu môžete výrobok zavesiť rôznymi spôsobmi, kedykoľvek je to potrebné. (Pozrite si spôsob inštalácie na obrázku 4.)

ÚDRŽBA

⚠ POZOR:

- Nikdy nepoužívajte benzín, benzén, riedidlo, alkohol či podobné látky. Môžu sa vyskytnúť deformácie, odfarbenie alebo praskliny.
- Neumývajte rádio vodou.

ŠPECIFIKÁCIA

Akumulátor	14.4V & 18V
Frekvenčný rozsah	FM 87.5-108 MHz (0.05MHz/step) AM (MW) 522-1,710 kHz (9kHz/step)
Systém antény	FM: Vstavaná anténa
	AM: tyčová anténa

Reproduktor	2.25-palcový
Výstupný výkon	14.4V: 2.4W
	18V: 3.0W
Rozmery (D x Š x V) (s BL1860B)	126 x 129 x 289mm (Rukoväť dole)
Hmotnosť (bez akumulátora)	0.95KG

ČESKY (Originální návod)

Legenda celkového vyobrazení (obr. 1)

1. Rukojeť pro přenášení
2. Reproduktor
3. LED lucerna
4. Zásuvka baterie
5. Tlačítko pro zvýšení/snížení hlasitosti
6. Tlačítko režimu
7. Tlačítko přednastavení
8. Tlačítko napájení
9. Tlačítko přednastavení
10. Tlačítko ladění nahoru/dolů
11. Tlačítko zapnutí/vypnutí světla/tlačítko režimu osvětlení
12. Spona popruhu

LCD displej

- A. Objem
- B. Indikátor vybité baterie
- C. Číslo paměti
- D. Rádiová frekvence/Hlasitost zvuku
- E. Pásmo AM/FM

SYMBOLY

Níže jsou zobrazeny symboly použité na zařízení. Před použitím se ujistěte, že rozumíte jejich významu.



Přečtěte si návod k obsluze.



Pouze pro země EU.

Vzhledem k přítomnosti nebezpečných součástí v zařízení může mít odpad z elektrických a elektronických zařízení, akumulátorů a baterií negativní dopad na životní prostředí a lidské zdraví. Elektrické a elektronické přístroje, ani baterie nevyhazujte do domácího odpadu! V souladu s evropskou směrnicí o odpadních elektrických a elektronických zařízeních a o akumulátorech a bateriích a odpadních akumulátorech a bateriích, jakož i s jejich přizpůsobením vnitrostátním právním předpisům, by se použitá elektrická zařízení, baterie a akumulátory měly skladovat odděleně a odevzdávat na odděleném sběrném místě pro komunální odpad, pracující v souladu s předpisy o ochraně životního prostředí. To je označeno symbolem přeškrtnuté

popelnice na kolečkách umístěné na zařízení.

BEZPEČNOSTNÍ UPOZORNĚNÍ POKYNY

VAROVÁNÍ:

Při používání tohoto produktu je třeba vždy dodržovat základní bezpečnostní opatření, aby se snížilo riziko požáru, úrazu elektrickým proudem a zranění osob, včetně následujících:

1. Před použitím si pozorně přečtěte tento návod k obsluze a návod pro nabíjení.
2. Čistěte pouze suchým hadříkem.
3. Neinstalujte v blízkosti zdrojů tepla, jako jsou radiátory, akumulátory tepla, kamna nebo jiné přístroje (včetně zesilovačů), které produkují teplo.
4. Používejte pouze doplňky/příslušenství určené výrobcem.
5. Rádio na baterie s integrovanými akumulátory nebo samostatný blok akumulátoru je nutno nabíjet pouze v nabíječce určené pro daný typ akumulátorů. Nabíječka, jež může být vhodná pro jeden typ akumulátorů, by mohla při použití s jinými akumulátory vyvolat nebezpečí požáru.
6. V rádiu na akumulátory používejte pouze speciálně určené bloky akumulátorů. Použití jiných akumulátorů může vyvolat nebezpečí požáru.
7. Pokud akumulátor nepoužíváte, držte jej z dosahu kovových předmětů, jako jsou: kancelářské sponky, mince, klíče, hřebíky, šroubky nebo další drobné kovové předměty, které mohou propojit jeden terminál s druhým. Zkratování kontaktů akumulátoru může způsobit k jiskření, popáleniny, nebo požár.
8. Vyhnete se kontaktu těla s uzemněnými povrchy, jako jsou potrubí, radiátory, sporáky a chladničky. Existuje zvýšené riziko úrazu elektrickým proudem, pokud je vaše tělo uzemněné.
9. V nevhodných podmínkách může kapalina z akumulátoru uniknout; zamezte kontaktu s kapalinou. Pokud náhodou dojde ke kontaktu, opláchněte vodou. Při zasažení očí, vyhledejte lékařskou pomoc. Unikající kapalina z akumulátoru může způsobit podráždění pokožky nebo popáleniny.
10. Nepoužívejte baterii nebo nářadí, které je poškozeno nebo upraveno. Poškozené nebo upravené baterie mohou vykazovat nepředvídatelné chování, které může vést k požáru, výbuchu nebo nebezpečí zranění.
11. Nevystavujte akumulátor ani nářadí ohni nebo nadměrné teplotě. Vystavení ohni nebo teplotě nad 130°C (266°F) C může způsobit výbuch.
12. Dodržujte všechny pokyny pro nabíjení a nenabíjejte baterii nebo nářadí mimo rozsah teplot uvedených v pokynech. Nabíjení nesprávně nebo při teplotách mimo stanovený rozsah může poškodit akumulátor a

zvýšit riziko požáru.

13. Nepoužívejte výrobek při vysoké hlasitosti po delší dobu. Abyste zabránili poškození sluchu, používejte produkt ve střední úrovni hlasitosti.
14. (Pouze u výrobků s LCD displejem) LCD displeje zahrnují kapalinu, která může způsobit podráždění a otravu. Pokud kapalina vnikne do očí, úst nebo kůže, vypláchněte vodou a vyhledejte lékaře.
15. Nevystavujte výrobek dešti ani mokřým podmínkám. Vniknutí vody do výrobku zvýší riziko úrazu elektrickým proudem.
16. Tento výrobek není určen pro použití osobami (včetně dětí) se sníženými fyzickými, smyslovými nebo duševními schopnostmi nebo nedostatečnými zkušenostmi a znalostmi, ledaže by byl s osobou odpovědnou za jejich bezpečnost. Děti by měly být pod dohledem, aby jste se ujistili, že si s produktem nehrají. Výrobek uchovávejte mimo dosah dětí.

USCHOVEJTE TENTO NÁVOD

Zvláštní bezpečnostní pokyny PRO AKUMULÁTOR

1. Před použitím akumulátoru si přečtete všechny pokyny a varovné symboly na (1) nabíječe, (2) akumulátoru a (3) výrobku využívajícím akumulátor.
2. Akumulátor nerozebírejte.
3. Pokud se provozní doba příliš zkrátí, přerušte okamžitě provoz. Může dojít k přehřátí, popálení nebo dokonce výbuchu.
4. Když se elektrolyt dostane do očí, vypláchněte je čistou vodou a vyhledejte ihned lékařskou pomoc. Může dojít k oslepnutí.
5. Nezkratujte akumulátor:
 - (1) Nedotýkejte se vývodů žádným vodivým předmětem.
 - (2) Akumulátor neskladujte v nádobě s jinými kovovými předměty, jako jsou hřebíky, mince, apod.
 - (3) Nevystavujte akumulátor vodě a dešti. Zkrat baterie může způsobit velký průtok proudu, přehřátí, popálení nebo dokonce i havárii.
6. Neskladujte přístroj a akumulátor na místech, kde může teplota dosáhnout nebo překročit 50°C (122°F).
7. Nespalujte akumulátor, ani když je vážně poškozen nebo zcela opotřebován. Akumulátor může v ohni vybuchnout.
8. Dávejte pozor, aby akumulátor nespadol na zem nebo nedošlo k nárazu.
9. Nepoužívejte poškozený akumulátor.
10. Abyste předešli riziku, měli byste před použitím přečíst návod k výměně baterie.
11. Lithium-iontové baterie, které jsou obsaženy, podléhají požadavkům ze zákona o nebezpečných látkách. Pro komerční přepravu, např. třetími stranami, dopravci, musí být dodrženy zvláštní požadavky na balení a

označování.

Pro přípravu přepravované zásilky je nutné konzultovat odborníka na nebezpečný materiál. Dodržujte prosím i podrobnější vnitrostátní předpisy. Opáskujte nebo zakryjte kontakty a vložte baterii tak, aby se nemohla pohybovat v obalu.

12. Při likvidaci zásuvky baterie, vyjměte ji ze zařízení a zlikvidujte na bezpečném místě. Dodržujte místní předpisy týkající se likvidace baterie.
13. Použití pouze baterie s výrobky specifikovanými firmou Makita. Instalace baterií na nevyhovující výrobky může vést k požáru, nadměrnému teplu, výbuchu nebo úniku elektrolytu. Pokud se zařízení delší dobu nepoužívá, musí být baterie vyjmuta.
14. Pokud se zařízení delší dobu nepoužívá, musí být baterie vyjmuta.
15. Nedovolte, aby se do svorek, otvorů a drážek v bateriové kazetě zasekly třísky, prach nebo zemina. Může to mít za následek špatný výkon nebo poruchu nástroje nebo akumulátorové kazety.
16. Udržujte baterii mimo dosah dětí.
17. Během a po použití se může akumulátorová baterie zahřát, což může způsobit popálení nebo popálení při nízké teplotě.
18. Nedotýkejte se terminálu nástroje ihned po použití, protože by mohl být dostatečně horký, a mohl by způsobit popálení.
19. Pokud nástroj nepodporuje použití v blízkosti elektrických vedení vysokého napětí, nepoužívejte kazetu s bateriemi v blízkosti elektrických vedení vysokého napětí. Mohlo by to způsobit poruchu nebo poruchu nástroje nebo akumulátorové kazety.

POZOR:

Používejte pouze originální baterie Makita. Použití neoriginálních baterií Makita nebo baterií, které byly změněny, může mít za následek výbuch baterie, což způsobí požáry, zranění osob a poškození majetku. Rovněž ruší záruku společnosti Makita pro nářadí Makita a nabíječku.

Tipy pro zachování maximální životnosti akumulátoru

1. Nabíjejte akumulátor, když je zcela vybitý. Vždy vypněte přístroj a dobijte akumulátor, když si povšimnete sníženého výkonu přístroje.
2. Nikdy nenabíjejte úplně nabitý akumulátor. Přebíjení zkracuje životnost akumulátoru.
3. Nabíjejte akumulátor při pokojové teplotě při 10°C - 40°C (50°F - 104°F). Nechejte horký akumulátor zchladnout před nabíjením.
4. Pokud bateriovou kazetu nepoužíváte, vyjměte ji ze zařízení, nebo z nabíječky.
5. Dobíjete akumulátor, i když přístroj delší dobu nepoužíváte (více než šest měsíců).

PROVOZNÍ ČAS

* Vhodné baterie pro toto rádio jsou uvedeny v následující tabulce.

* Následující tabulka ukazuje dobu provozu na jedno nabití.

Zásobník baterie		Kapacita baterie	Jednotka: Hodina (Přibližně)	
			Rádio*	Lucerna
LXT (14.4V)	BL1415N	1.5 Ah	14	4.0
	BL1430B	3.0 Ah	24	7.0
	BL1440	4.0 Ah	38	11
	BL1460B	6.0 Ah	50	15
LXT (18V)	BL1815N	1.5 Ah	15	4.5
	BL1820B	2.0 Ah	20	6.0
	BL1830B	3.0 Ah	28	8.5
	BL1840B	4.0 Ah	40	12
	BL1850B	5.0 Ah	52	16
	BL1860B	6.0 Ah	63	19

* PŘI VÝKONU REPRODUKTORŮ = 100 mW

⚠ VAROVÁNÍ:

Používejte pouze kazety s bateriemi uvedené výše. Použití jiných bateriových kazet může způsobit zranění a/ nebo požár.

POZNÁMKA:

- Tabulka týkající se provozní doby baterie je uvedena výše.
- Skutečná doba provozu se může lišit podle typu baterie, stavu nabíjení nebo použití.
- Některé z výše uvedených bateriových kazet a nabíječek baterií nemusí být v závislosti na vaší oblasti bydliště dostupné.

Doporučený napájecí zdroj připojený kabelem

Přenosný napájecí zdroj	PDC01
-------------------------	-------

- Výše uvedené baterie připojené kabelem nemusí být dostupné v závislosti na oblasti vašeho bydliště.
- Před použitím baterie připojené kabelem si přečtěte pokyny a výstražné značky na nich.

INSTALACE A NAPÁJENÍ

⚠ POZOR:

- Před instalací nebo vyjmutím kazety baterií vždy vypněte rádio.
- Dávejte pozor, aby vám rádio nespadlo, či nedošlo k úderu a následnému poškození. Zlomená skořápka těla rádia může pořezat prsty nebo poškrábat jinou část těla. Poškozené rádio může mít nepředvídatelné chování, které může vést k požáru, výbuchu nebo nebezpečí zranění.
- Při instalaci nebo vyjímání akumulátorové kazety držte zařízení a baterii pevně.

DŮLEŽITÉ:

- Snížený výkon, zkresení, zadrhávání zvuku nebo blikání podsvícení obrazovky a blikající ikona  na displeji jsou signály, že je třeba vyměnit baterii.
- Kazeta na baterie není součástí standardního příslušenství.

Instalace a demontáž akumulátoru (obr. 2)











- Při instalaci akumulátoru vyrovnejte jazyček na akumulátoru s drážkou na obalu a zasuňte jej na místo. Vždy jej zasuňte až na doraz, dokud není zajištěn na svém místě a nezazní malé cvaknutí.
- Není-li tlačítko zcela zajištěno, uvidíte na jeho horní straně červený indikátor. Zasuňte akumulátor zcela tak, aby nebyl červený indikátor vidět. Jinak by mohl akumulátor z rádia vypadnout a způsobit zranění obsluze či přihlížejícím osobám.
- Při vkládání akumulátoru nepoužívejte přílišnou sílu. Nelze-li akumulátor zasunout snadno, nevkládejte jej správně.
- Chcete-li vyjmout kazetu baterie, vysuňte ji z rádia tím, že vysunete tlačítko na přední části kazety.

Indikace zbývajících kapacity akumulátoru (obr. 3)

➤ 1. Kontrolky 2. Tlačítko test

Zmáčkněte tlačítko Test na bateriové kazetě, abyste zjistili zbývajících kapacitu akumulátoru. Kontrolky se rozsvítí na několik sekund.

● Baterie LXT

Kontrolky			Zbývajících kapacita
 Svítí	 Vypnuto	 Bliká	
			75% ~ 100%
			50% ~ 75%
			25% ~ 50%
			0% ~ 25%
			Nabijte akumulátor.
			Akumulátor může selhat.

POZNÁMKA:

- v závislosti na podmínkách použití a okolní teplotě, se může údaj mírně lišit od skutečné kapacity.
- První kontrolka (zcela vlevo) bude blikat, když systém ochrany baterie funguje.

POSLOUCHÁNÍ RÁDIA

Ladění rádia

1. Stisknutím tlačítka Napájení (Power) zapněte rádio.
2. Opakovaným stisknutím tlačítka Mode vyberte režim rádia FM nebo AM.
3. Stiskněte a podržte tlačítko Ladění nahoru nebo Ladění dolů (Tuning) pro vyhledání pásma FM nebo AM. Na displeji se zobrazí frekvence signálu, který byl nalezen. Chcete-li najít další stanice FM nebo AM, opakujte operaci vyhledávání. Rádio prohledá pásmo FM nebo AM z aktuálně zobrazené frekvence a zastaví vyhledávání, jakmile nalezne dostatečně silný signál.
4. Stisknutím tlačítka Ladění nahoru nebo Ladění dolů v případě potřeby jemně doladíte frekvenci.
5. Stisknutím tlačítka pro zvýšení/snížení hlasitosti (Volume) upravte požadovanou úroveň zvuku.
6. Chcete-li rádio vypnout, stiskněte tlačítko Napájení (Power).

POZNÁMKA:

Pokud v režimu rádia FM/AM není příjem rádia dobrý,

může být nutné přemístit rádio do polohy poskytující lepší příjem.

Předvolby stanic v paměti

K dispozici je 9 přednastavených stanic pro AM a FM rádio. Používají se stejným způsobem pro každé vlnové pásmo.

1. Stisknutím tlačítka Napájení (Power) zapněte rádio.
2. Stisknutím tlačítka Mode vyberte požadované vlnové pásmo. Nalaďte požadovanou rozhlasovou stanici, jak bylo popsáno výše.
3. Stiskněte a podržte tlačítko Preset up nebo Preset down, dokud na displeji nezačne blikat „M“.
4. Stiskněte tlačítko Preset up nebo Preset down a vyberte požadované číslo paměti.
5. Stiskněte a podržte tlačítko Preset up nebo Preset down, dokud „M“ nepřestane blikat na displeji. Rozhlasová stanice se uloží do zvolené předvolby paměti. Na displeji se objeví číslo paměti.
6. Opakujte tento postup podle potřeby pro zbývajících předvolby. Přednastavené stanice, které již byly uloženy, mohou být v případě potřeby přepsány výše uvedeným postupem.

Vyvolejte paměťovou stanici

1. Zapněte rádio a vyberte režim rádia AM nebo FM.
2. Krátce stiskněte tlačítko Preset up nebo Preset down pro naladění vašeho rádia na jednu ze stanic uložených v paměti předvoleb.

LED lucerne

1. Opakovaným stisknutím tlačítka zapnutí/vypnutí světla vyberte různé režimy osvětlení. Tato LED svítidla nabízí 2 různé režimy: 360° pokrytí světlem a režimy bočního nošení.
2. Stisknutím a podržením tlačítka zapnutí/vypnutí světla vypnete světlo.

RŮZNÁ NASTAVENÍ

Použití popruhu (obr. 4)

Pomocí dodaného popruhu můžete výrobek zavěsit různými způsoby, kdykoli je potřeba. (Viz způsob instalace na obrázku 4.)

ÚDRŽBA

⚠ POZOR:

- Nikdy nepoužívejte benzín, ředidlo, alkohol apod. Může dojít k zabarvení, deformaci nebo popraskání.
- Neumývejte rádio vodou.

SPECIFIKACE

Baterie	14.4V & 18V
Kmitočtový rozsah	FM 87.5-108 MHz (0.05MHz/krok) AM (MW) 522-1,710 kHz (9kHz/krok)
Anténní systém	FM: Vestavěná anténa
	AM: tyčová anténa

Reproduktor	2.25 palcový
Výstupní výkon	14.4V: 2.4W
	18V: 3.0W
Rozměry (D x Š x V) (s BL1860B)	126 x 129 x 289mm (Rukojeť směrem dolů)
Hmotnost (bez baterie)	0.95KG

УКРАЇНСЬКА (Оригінальні інструкції)

Зовнішній вигляд і розташування кнопок (Мал. 1)

1. Ручка для перенесення
2. Динамік
3. Світлодіодний ліхтар
4. Акумуляторний відсік
5. Кнопка Volume up/down (збільшення/
зменшення гучності)
6. Кнопка Mode (Режим)
7. Кнопка Preset down (попередні
налаштування вниз)
8. Кнопка живлення
9. Кнопка Preset up (попередні налаштування
вгору)
10. Кнопка Tuning up/down (Сканування вгору/
вниз)
11. Кнопка Light on/off (увімк/вимк світла)/Кнопка
світлового режиму
12. Ремінець

РК-дисплей

- A. Гучність
- B. Індикація низького заряду акумулятора
- C. Номер каналу пам'яті
- D. Радіо частота/Гучність звуку
- E. Частота AM/FM

СИМВОЛИ

Нижче наводяться символи, що використовуються в обладнанні. Переконайтеся, що Ви розумієте їх значення, перш ніж приступати до використання.



Прочитайте інструкцію з
використання.



Тільки для стран ЄС.
Через наявність небезпечних компонентів у пристрої, відпрацьоване електричне та електронне обладнання, акумулятори та батареї можуть мати негативний вплив на навколишнє середовище та здоров'я людей. Не викидайте електричні та електронні прилади чи батареї разом із побутовими відходами! Відповідно до Європейської директиви про відпрацьоване електричне та електронне обладнання, про

акумулятори, батареї та відходи акумуляторів та батарей, а також про адаптацію їхньої утилізації до національного законодавства, відпрацьоване електричне обладнання, батареї та акумулятори слід зберігати окремо та доставляти до окремого пункту збору комунальних відходів, що діють відповідно до норм охорони навколишнього середовища. Це позначається символом перекресленого сміттевого контейнеру, розміщеним на обладнанні.

ВАЖЛИВІ ВКАЗІВКИ БЕЗПЕКИ

⚠ ПОПЕРЕДЖЕННЯ:

Використовуючи цей пристрій, слід неухильно дотримуватись основних заходів безпеки, щоб уникнути ризику займання, ураження електричним струмом та травм, включаючи наступні:

1. Уважно прочитати цю інструкцію, а також інструкцію до зарядного пристрою, перш ніж приступати до їх використання.
2. Для чищення використовувати тільки суху ганчірку.
3. Не встановлювати обладнання біля джерел тепла, наприклад, біля радіаторів, обігрівачів або інших пристроїв (у тому числі підсилювачі).
4. Використовуйте тільки ті пристосування/аксесуари, що рекомендовані виробником.
5. Акумуляторний радіоприймач із убудованим акумулятором або окремим акумуляторним блоком необхідно перезаряджати, використовуючи лише рекомендований зарядний пристрій для акумуляторів. Зарядний пристрій, який підходить для акумуляторів одного типу, може призвести до пожежі у разі використання з акумуляторами іншого типу.
6. Використовуйте акумуляторний радіоприймач лише з рекомендованим типом акумуляторів. Використання будь-яких інших акумуляторів може створити небезпеку виникнення пожежі.
7. Якщо ви не використовуєте батареї, зберігайте їх далеко від виробів з металу, наприклад: скріпки, монети, ключі, цвяхи, гвинти або ін. дрібні металеві предмети, які можуть замкнути контакти батареї. Коротке замикання в контактах батареї може викликати іскру й стати причиною займання або пожежі.
8. Уникайте контакту тіла із заземленими поверхнями, такими як труби, радіатори, плити та холодильники, оскільки існує підвищений ризик ураження електричним струмом, якщо ваше тіло заземлено.

9. У випадку неправильного поводження батарея може потекти. Уникайте контакту з рідиною з батареї. При випадковому потрапленні на шкіру змийте водою. Якщо рідина потрапила в очі, негайно зверніться по медичну допомогу. Рідина з батареї може викликати роздратування або опіки.
10. Не користуйтеся пошкодженим або модифікованим акумуляторним блоком чи інструментом. Пошкоджені або модифіковані акумулятори можуть демонструвати непередбачувану поведінку, що може спричинити пожежу, вибух або ризик травмування.
11. Не піддавайте акумулятора або пристрою впливу вогню та високих температур. Нагрівання вище ніж 130°C (266°F) градусів може призвести до вибуху.
12. Виконуйте всі інструкції із зарядки та не здійснюйте її за межами температурних умов, що зазначені у цій інструкції, бо це може призвести до ушкодження акумулятора та підвищити ризик пожежі.
13. Не використовуйте пристрій на високому рівні гучності тривалий період часу. Щоб уникнути пошкодження слуху, використовуйте цей пристрій на помірному рівні гучності.
14. (Для продуктів із РК-дисплеєм) РК-дисплеї містять рідину, яка може спричинити подразнення та отруєння. Якщо рідина потрапила в очі, рот або шкіру, промийте їх водою та зверніться до лікаря.
15. Не утримуйте пристрій під дощем або у вологих умовах. Якщо вода потрапить у пристрій, виникне ризик ураження електричним струмом.
16. Цей продукт не призначений для використання особами (включаючи дітей) з обмеженими фізичними, чуттєвими або розумовими здібностями або відсутністю досвіду та знань, крім випадків, коли вони знаходяться під наглядом або виконують вказівки особи, відповідальної за їхню безпеку, стосовно використання продукту. Стежте за тим, щоб діти не грали із пристроєм. Зберігайте пристрій у місцях, недоступних для дітей.
3. Якщо термін роботи батареї значно скоротився, негайно припиніть роботу, оскільки це може викликати перегрів, займання і навіть вибух.
4. Якщо Вам в очі потрапив електродіод, негайно промийте їх чистою водою та відразу ж зверніться по медичну допомогу, бо Ви можете втратити зір.
5. Не допускайте замикання контактів батареї, а саме:
 - (1) Не торкайтеся контактів ніякими матеріалами, які проводять струм.
 - (2) Не зберігайте батареї у контейнерах, де присутні інші металеві предмети, наприклад, цвяхи, монети та ін.
 - (3) Не допускайте попадання на батарею вологи і води. Це може призвести до замикання батареї, результатом чого може стати перенапруження, перенагрівання, займання або несправність.
6. Не зберігайте обладнання та акумулятори в місцях, де температура може досягати або перевищувати 50°C (122°F).
7. Не кидайте батареї у вогонь, навіть якщо вони сильно пошкоджені або повністю зношені, оскільки у вогні батареї можуть вибухнути.
8. Не кидайте батареї та оберігайте їх від механічного впливу та ударів.
9. Не використовуйте пошкоджені батареї.
10. Аби уникнути цих ризиків, слід спочатку ознайомитися з інструкцією.
11. Літєві акумулятори підлягають спеціальним правилам поводження із ними. Щодо їх транспортування та продажу третьою особою, утримання тощо, слід уважно ознайомитися із вимогами на етикетках. Для підготовки до транспортування слід отримати консультацію спеціаліста щодо шкідливості матеріалів, а також уважно ознайомитися із місцевими умовами стосовно безпеки. Зафіксуйте та заверніть акумулятор належним чином, щоб він не рухався усередині пакунку.

ЗБЕРЕЖІТЬ ЦЮ ІНСТРУКЦІЮ

СПЕЦІАЛЬНІ ПРАВИЛА БЕЗПЕКИ ДЛЯ АККУМУЛЯТОРНОГО КАРТРИДЖА

1. Перш ніж приступати до роботи з акумуляторним картриджом, прочитайте всі інструкції і попереджувачі зауваження, що стосуються (1) зарядного пристрою для батареї, (2) батареї (3) обладнання, що працює на батареях.
2. Не розбирайте акумулятори.
12. Утилізуйте акумуляторний картридж, витягніть його з пристрою і викиньте в безпечному місці. Дотримуйтесь місцевих правил щодо утилізації батарей.
13. Використовуйте акумулятор тільки з пристроями, що були рекомендовані Makita. Використання акумулятора з іншими пристроями може спричинити пожежу, перегрівання, витікання електроліту та навіть вибух. Якщо пристрій не використовується протягом тривалого періоду часу, необхідно витягти з нього акумулятор.
14. Якщо пристрій не використовується протягом тривалого періоду часу, необхідно витягти з нього акумулятор.

15. Не допускайте попадання стружки, пилу або бруду до клем, отворів і пазів акумуляторного картриджа. Це може привести до зниження продуктивності або проблем із пристроєм або акумуляторним картриджем.
16. Тримайте акумулятор у місці, що є недоступним для дітей.
17. Під час, а також деякий час після використання пристрою акумуляторний картридж може нагріватися і викликати опіки.
18. Не торкайтеся терміналу пристрою відразу після використання, тому що термінал може занадто нагрітися, щоб викликати опіки.
19. Не використовуйте акумуляторний картридж по сусідству з високовольтними лініями електропередач, оскільки пристрій для цього не призначений. Це може призвести до несправності чи збою пристрою або акумуляторного картриджа.

⚠ ЗАСТЕРЕЖЕННЯ:

Використовуйте тільки акумулятори Makita. Використання акумуляторів інших виробників може призвести до травм, пожежі та інших ушкоджень. У такому випадку компанія Makita знімає

із себе гарантійну відповідальність за пристрій та зарядку.

Поради щодо забезпечення максимального терміну служби батарей

1. Заряджайте батарею до того, як вона повністю розрядилася. Як тільки Ви помітите, що обладнання працює із меншою потужністю, зупиніть роботу та поставте батарею на зарядку.
2. Не ставте на підзарядку батарею, яка повністю заряджена. Перезарядка скорочує термін служби батареї.
3. Заряджайте батареї у приміщеннях при температурі від 10°C до 40°C (50°F - 104°F). Якщо батарея нагрілася, охудіть її, перш ніж ставити на підзарядку.
4. Якщо Ви не збираєтеся використовувати акумуляторний картридж, не залишайте його у пристрої чи зарядному пристрої.
5. Час від часу підзаряджайте батареї, якщо ви не використовуєте обладнання тривалий період (більш ніж шість місяців).

ЧАС РОБОТИ

* Відповідні для даного радіоприймача батарейки вказані в таблиці нижче.

* У наступній таблиці наводиться час роботи після зарядки.

Акумуляторний картридж		Ємність акумулятора	Одиниця: Година (приблизно)	
			Радіо*	Ліхтар
LXT (14.4В)	BL1415N	1.5 А-год.	14	4.0
	BL1430В	3.0 А-год.	24	7.0
	BL1440	4.0 А-год.	38	11
	BL1460В	6.0 А-год.	50	15
LXT (18В)	BL1815N	1.5 А-год.	15	4.5
	BL1820В	2.0 А-год.	20	6.0
	BL1830В	3.0 А-год.	28	8.5
	BL1840В	4.0 А-год.	40	12
	BL1850В	5.0 А-год.	52	16
	BL1860В	6.0 А-год.	63	19

* ДИНАМІКИ НА ВИХОДІ = 100мВт

⚠ ПОПЕРЕДЖЕННЯ:

Використовуйте лише перелічені вище картриджі. Використання будь-яких інших картриджів може спричинити травми та/або пожежу.

ПРИМІТКА:

- Таблиця вище щодо часу роботи акумулятору наведена для довідки.
- Фактичний час роботи може відрізнитися залежно від типу акумулятору, умов зарядки або середовища використання.
- Деякі з перерахованих вище акумуляторних картриджів і зарядних пристроїв можуть бути недоступні в регіоні, де Ви мешкаєте.

Рекомендований мережевий шнур для підключення до джерела живлення

Портативний блок живлення PDC01

- Перелічені вище акумуляторні блоки зі шнуром, що підключається, можуть бути недоступні у вашому регіоні.
- Перед використанням акумулятору з підключеним шнуром прочитайте інструкції та попереджувальні написи на них.

МОНТАЖ ТА ДЖЕРЕЛО ЖИВЛЕННЯ

⚠ ЗАСТЕРЕЖЕННЯ:

- Завжди вимикайте радіо, перш ніж встановлювати або видаляти акумуляторний картридж.
- Будьте обережні, щоб не впустити приймач і не вдарити по ньому. Через пошкодження оболонки можна порізати палець або інші частини тіла. Пошкоджений приймач може призвести до пожежі, вибуху або стати причиною травм.
- Вставляючи або витягуючи акумуляторний картридж, міцно тримайте пристрій і сам картридж.

ВАЖЛИВО:

- Знижене енергоспоживання, спотворення звуку, переривчастий звук або блимання підсвічування екрану та блимання значка  на дисплеї - все це ознаки того, що батарею слід замінити.
- Батарейний картридж не входить до стандартних аксесуарів.

Встановлення та вилучення батареї (Мал. 2)

- Щоб вставити батарею, сумістіть виступ на батареї із канавкою на корпусі та толкніть батарею до кінця. При цьому Ви почуєте характерне клацання.
- Якщо на верхній частині кнопки помітний червоний індикатор, це означає, що касета акумулятора встановлена не до кінця. Уставляйте її повністю, аж поки червоний індикатор стане невидимим. Якщо цього не зробити, вона може випадково випасти з радіоприймача та завдати травми Вам або людям, що знаходяться поруч.
- Не застосовуйте силу, вставляючи касету акумулятора. Якщо касету вставити важко, це означає, що Ви її невірні вставляєте.
- Щоб витягнути акумуляторний картридж, виштовхніть його з радіоприймача, зсунувши кнопку на передній панелі картриджу.

Відображення заряду батареї (Мал. 3)

➤ 1. Лампочки індикаторів 2. Кнопка контролю

Натисніть на кнопку контролю на акумуляторному картриджі, щоб побачити заряд. Лампочки індикаторів загоряться на кілька секунд.

• LXT акумуляторний картридж

Лампочки індикаторів			Залишковий заряд
Горить	Вимк	Блимає	
			Залишковий заряд
			75% ~ 100%
			50% ~ 75%
			25% ~ 50%
			0% ~ 25%
			Зарядіть батарею
			Можливо, батарея вийшла з ладу
			

ПРИМІТКА:

- Залежно від умов використання і температури навколишнього середовища результати можуть трохи відрізнятися від фактичної ємності батареї.
- Перший (крайній лівий) індикатор буде блимати, коли працює система захисту акумулятору.

ПРОСЛУХОВУВАННЯ РАДІО

Налаштування радіо

1. Натисніть кнопку Power (Живлення), щоб увімкнути радіо.
2. Виберіть режим FM або AM, послідовно натискаючи кнопку Mode (Режим).
3. Натисніть і утримуйте кнопку Tuning up (Сканування вгору) або Tuning down (Сканування вниз) для сканування діапазону FM або AM. На дисплеї відобразиться частота сигналу, що був виявлений. Щоб знайти інші радіостанції FM або AM, повторіть операцію сканування. Ваше радіо буде сканувати діапазон FM або AM з поточної частоти, що відображається, і припинить сканування, коли виявить сигнал достатньої потужності.
4. Натисніть кнопку Tuning up (Сканування вгору) або Tuning down (Сканування вниз) для точного налаштування, якщо це необхідно.

- Натисніть кнопку Volume up/down (збільшення/ зменшення гучності), щоб відрегулювати потрібний рівень звуку.
- Щоб вимкнути радіо, натисніть кнопку Power (Живлення).

ПРИМІТКА:

Якщо прийом радіосигналу в режимі радіо FM/AM поганий, може знадобитися перемістити радіо в місце, де буде забезпечено кращий прийом.

Попередньо збережені станції

Для радіочастот AM і FM є можливість запрограмувати по 9 станцій. Вони налаштовуються аналогічно для кожного діапазону хвиль.

- Натисніть кнопку Power (Живлення), щоб увімкнути радіо.
- Натисніть кнопку Mode (Режим), щоб вибрати потрібний діапазон хвиль. Налаштуйте потрібну радіостанцію, як це було описано вище.
- Натисніть і утримуйте кнопку Preset up (попередні налаштування вгору) або Preset down (попередні налаштування вниз), поки на дисплеї не почне блимати «M».
- Натисніть кнопку Preset up (попередні налаштування вгору) або Preset down (попередні налаштування вниз), щоб вибрати потрібний номер каналу пам'яті.
- Натисніть і утримуйте кнопку Preset up (попередні налаштування вгору) або Preset down (попередні налаштування вниз), поки «M» не припинить блимати на дисплеї. Радіостанція зберігається на вибраному попередньо встановленому каналі пам'яті. На дисплеї з'явиться номер каналу пам'яті.
- Якщо необхідно, повторіть ці дії для інших попередніх налаштувань. У разі необхідності попередньо збережені станції можуть бути перезаписані, для чого потрібно виконати описані вище дії.

Виклик збереженої у пам'яті станції

- Вимкніть радіо та виберіть режим AM або FM.
- На мить натисніть кнопку Preset up (попередні налаштування вгору) або Preset down (попередні налаштування вниз), щоб налаштувати радіо на одну зі станцій, збережених у пам'яті.

Світлодіодний ліхтар

- Послідовно натискайте кнопку Light on/off (увімк/вимк світла), щоб вибрати різні режими світла. Цей світлодіодний ліхтар має 2 режими: охолодження світла на 360° та режим спрямованого світла.
- Натисніть і утримуйте кнопку Light on/off (увімк/вимк світла), щоб вимкнути світло.

РІЗНІ НАЛАШТУВАННЯ

Використання ремінця (Мал. 4)

Використовуючи ремінець, що входить до комплекту, ви можете повісити пристрій там, где треба (див. Спосіб установлення на малюнку 4.)

ТЕХНІЧНЕ ОБСЛУГОВУВАННЯ

⚠ ЗАСТЕРЕЖЕННЯ:

- Ніколи не використовуйте для очищення бензин, бензол, розчинник, спирт і т. ін. Це може призвести до зміни кольору, деформації або появи тріщин.
- Не мийте радіоприймач водою.

СПЕЦИФІКАЦІЇ

Акумулятор	14.4В & 18В
Діапазон частот	FM 87.5-108 МГц (0.05 МГц/крок) AM (MW) 522-1,710 кГц (9 кГц/крок)
Антенa	FM: вбудована антенa
	AM: Висувна антенa

Динамік	2.25"
Потужність на виході	14.4В: 2.4Вт
	18В: 3.0Вт
Розмір (Довж. x Шир. x Вис.) (с BL1860В)	126 x 129 x 289мм (ручку опущено)
Вага (без акумулятора)	0.95кг

ROMÂNĂ (Instrucțiuni originale)

Explicații ale vederii generale (Fig. 1)

1. Mâner pentru transport
2. Difuzor
3. Lanternă cu LED
4. Compartiment pentru baterie
5. Buton de creștere/reducere a volumului sunetului
6. Buton de mod
7. Buton de presetare în jos
8. Buton de pornire
9. Buton de presetare în sus
10. Buton de acordaj în sus/acordaj în jos
11. Buton de aprindere/stingere a luminii/Buton pentru modul lumină
12. Cataramă pentru curea

Afișaj LCD

- A. Volum
- B. Indicator baterie la nivel scăzut
- C. Număr al memoriei
- D. Frecvență radio/Volum sunet
- E. Bandă AM/FM

SIMBOLURI

Mai jos sunt prezentate simbolurile de pe echipament. Asigurați-vă că înțelegeți semnificația lor înainte de utilizare.



Citiți manualul de utilizare. Citiți manualul de utilizare.



Doar pentru țările UE.

Datorită prezenței componentelor periculoase în echipament, deșeurile provenite din echipamente electrice și electronice, acumulatori și baterii pot avea un impact negativ asupra mediului și sănătății umane. Nu aruncați aparatele electrice și electronice sau bateriile împreună cu deșeurile menajere! În conformitate cu Directiva europeană privind deșeurile de echipamente electrice și electronice funcționând cu acumulatori și baterii și deșeurile de acumulatori și baterii, precum și adaptarea acestora la legislația națională, deșeurile de echipamente

electrice, bateriile și acumulatorii ar trebui depozitate separat și livrate la un punct de colectare separat pentru deșeurile municipale, funcționând în conformitate cu reglementările privind protecția mediului.

Acest lucru este indicat de simbolul coșului cu roți tăiat plasat pe echipament.

INSTRUCȚIUNI DE SIGURANȚĂ IMPORTANTE

⚠️ ATENȚIE:

Când utilizați acest produs, trebuie respectate întotdeauna măsurile de siguranță de bază pentru a reduce riscul de incendiu, șoc electric și vătămare corporală, inclusiv următoarele:

1. Citiți acest manual de utilizare și manualul de utilizare al încărcătorului cu atenție înainte de folosire.
2. Curățați numai cu o cârpă uscată.
3. Nu instalați lângă surse de căldură, cum ar fi radiatoare, aeroterme, sobe sau alte aparate (inclusiv amplificatoare) care produc căldură.
4. Folosiți doar dispozitive atașate/accesorii recomandate de producător.
5. Un radio pe acumulator, prevăzut cu acumulator integrat sau cu cartuș de acumulator separat, poate fi încărcat doar cu încărcătorul specificat pentru acumulatorul respectiv. Un încărcător potrivit pentru un tip acumulator poate provoca risc de incendii dacă este folosit pentru un alt tip de acumulator.
6. Folosiți radioul pe acumulator numai cu cartușele de acumulator indicate în mod specific. Utilizarea oricăror alți acumulatori poate crea un risc de incendiu.
7. Atunci când acumulatorul nu este utilizat, păstrați-l departe de alte obiecte metalice, cum ar fi: agrafe de birou, monede, chei, cuie, șuruburi sau alte obiecte metalice mici, care pot face o conexiune între bornele lui. Scurtcircuitarea bornelor acumulatorului poate provoca scântei, arsuri sau incendiu.
8. Evitați contactul corpului cu suprafețe împănate ca țevi, radiatoare, cuptoare și frigider. Există un risc crescut de electrocutare în cazul în care corpul dvs. devine parte a sistemului de împănare.
9. În condiții abuzive, lichidul poate fi evacuat din acumulator; evitați contactul. Dacă se produce contactul în mod accidental, clătiți cu apă. Dacă lichidul intră în contact cu ochii, cereți, de asemenea, sfatul medicului. Lichidul evacuat din acumulator poate cauza iritații sau arsuri.
10. Nu utilizați un acumulator sau un instrument deteriorat sau modificat. Bateriile deteriorate sau modificate pot prezenta comportament imprevizibil care poate duce la incendiu, explozie sau risc de rănire.

11. Nu expuneți un acumulator sau dispozitiv la foc sau la temperaturi excesive. Expunerea la foc sau la temperaturi de peste 130°C (266°F) poate provoca explozie.
12. Urmați toate instrucțiunile de încărcare și nu încărcați acumulatorul sau dispozitivul în afara domeniului de temperatură specificat în instrucțiuni. Încărcarea necorespunzătoare sau la temperaturi în afara domeniului specificat poate conduce la deteriorarea bateriei și la creșterea riscului de incendiu.
13. Nu utilizați produsul la un volum mare pentru o perioadă lungă de timp. Pentru a evita deteriorarea auzului, utilizați produsul la un nivel de volum moderat.
14. (Doar pentru produsele cu afișaj LCD) Ecranele LCD includ lichide care pot provoca iritații și otrăviri. Dacă lichidul intră în ochi, gură sau piele, clătiți cu apă și sunați medicul.
15. Nu expuneți produsul la ploaie sau umezeală. Apa care intră în produs va crește riscul de electrocutare.
16. Acest produs nu este destinat utilizării de către persoane (inclusiv copii) cu capacități fizice, senzoriale sau mentale reduse sau lipsite de experiență și cunoștințe, cu excepția cazului în care au fost supravegheate sau instruite cu privire la utilizarea produsului de către o persoană responsabilă pentru siguranța lor. Copiii trebuie supravegheați pentru vă asigura că nu se joacă cu produsul. Nu depozitați produsul la îndemâna copiilor.

SALVAȚI ACESTE INSTRUCȚIUNI

REGULI DE SIGURANȚĂ SPECIFICE PENTRU ACUMULATORUL CARTUȘ

1. Înainte de a utiliza acumulatorul cartuș, citiți toate instrucțiunile și atenționările de pe (1) încărcător, (2) acumulator și (3) produsul ce folosește acumulatorul.
2. Nu dezasamblați acumulatorul cartuș.
3. În cazul în care timpul de operare a devenit excesiv de scurt, opriți imedia folosirea. Aceasta poate conduce la risc de supraîncălzire, posibile arsuri și chiar explozie.
4. Dacă electrolitul intră în contact cu ochii, clătiți cu apă curată și consultați imediat medicul. Aceasta poate duce la pierderea vederii.
5. Nu scurtcircuitați acumulatorul cartuș:
 - (1) Nu atingeți bornele cu niciun material conductor.
 - (2) Evitați depozitarea acumulatorului cartuș într-un recipient cu alte obiecte metalice cum ar fi cuie, monede etc.
 - (3) Nu expuneți acumulatorul cartuș la apă sau ploaie. Un scurtcircuit al lui poate provoca o scurgere de curent, supraîncălzire, posibile arsuri și chiar defectarea.
6. Nu depozitați dispozitivul și acumulatorul cartuș în locuri în care temperatura poate atinge sau depăși 50°C (122°F).
7. Nu incineratiți acumulatorul cartuș chiar dacă acesta este grav deteriorat sau complet uzat. Acumulatorul cartuș poate exploda în foc.
8. Aveți grijă să nu scăpați pe jos sau să loviți acumulatorul cartuș.
9. Nu utilizați un acumulator deteriorat.
10. Pentru a evita riscul, manualul despre înlocuirea bateriei trebuie citit înainte de utilizare.
11. Bateriile litiu-ion conținute sunt supuse cerințelor legislației privind mărfurile periculoase. Pentru transporturile comerciale, de ex. de către terți, agenți de expediere, trebuie respectate cerințele speciale privind ambalarea și etichetarea. Pentru pregătirea articolului expediat, este necesară consultarea unui expert pentru materialele periculoase. Respectați, de asemenea, reglementările naționale mai detaliate.

Lipiți bandă adezivă sau izolați contactele și împachetați bateria astfel încât să nu se poată mișca în ambalaj.
12. Atunci când aruncați cartușul bateriei, scoateți-l din dispozitiv și aruncați-l într-un loc sigur. Respectați reglementările locale referitoare la aruncarea bateriei.
13. Folosiți bateriile numai cu produsele specificate de Makita. Instalarea bateriilor la produse neconforme poate duce la incendiu, căldură excesivă, explozie sau scurgeri de electroliti. Dacă dispozitivul nu este utilizat pentru o perioadă lungă de timp, bateria trebuie să fie demontată din dispozitiv.
14. Dacă dispozitivul nu este utilizat pentru o perioadă lungă de timp, bateria trebuie să fie demontată din dispozitiv.
15. Nu permiteți așchiilor, prafului sau solului să fie prezente pe bornele, în găurile și canelurile cartușului bateriei. Acestea pot conduce la performanțe slabe sau la defecțiunea dispozitivului sau a cartușului bateriei.
16. Nu depozitați bateria la îndemâna copiilor.
17. În timpul utilizării și după utilizare, cartușul bateriei poate fi fierbinte, putând provoca arsuri.
18. Nu atingeți borna dispozitivului imediat după utilizare, deoarece ar putea fi destul de fierbinte pentru a provoca arsuri.
19. Cu excepția cazului în care dispozitivul se poate utiliza în apropierea unei linii electrice de înaltă tensiune, nu folosiți cartușul bateriei în apropierea unei linii electrice de înaltă tensiune. Acest lucru poate conduce la o funcționare defectoasă sau o defecțiune a dispozitivului sau a cartușului bateriei.

⚠️ ATENȚIE:

Utilizați numai baterii originale Makita. Utilizarea bateriilor Makita neoriginale sau a bateriilor care au fost modificate poate duce la spargerea bateriilor, provocând incendii, vătămări corporale și pagube.

De asemenea, va anula garanția Makita pentru dispozitivul și încărcătorul Makita.

Sfaturi pentru a menține viața acumulatorului la maxim

1. Încărcați acumulatorul cartuș înainte de a fi descărcat complet. Opriiți întotdeauna funcționarea dispozitivului și încărcați acumulatorul cartuș când observați o scădere a energiei unelei.
2. Niciodată nu reîncărcați un acumulator cartuș complet încărcat. Supraîncărcarea scurtează durata de viață a acumulatorului.
3. Încărcați acumulatorul cartuș la temperatura camerei la 10°C - 40°C (50°F - 104°F). Lăsați o acumulatorul cartuș prea cald se răcească înainte de încărcarea lui.
4. Când nu utilizați cartușul bateriei, scoateți-l din dispozitiv sau din încărcător.
5. Încărcați acumulatorul cartuș dacă nu îl utilizați pentru o perioadă lungă de timp (mai mult de șase luni).

TIMPI DE FUNCȚIONARE

* Bateriile potrivite pentru acest radio sunt prezentate în tabelul următor.

* Următorul tabel indică timpul de funcționare pentru o singură încărcare.

Baterie cartuș		Capacitate acumulator	Unitatea: oră (aproximativ)	
			Radio*	Lanternă
LXT (14.4V)	BL1415N	1.5 Ah	14	4.0
	BL1430B	3.0 Ah	24	7.0
	BL1440	4.0 Ah	38	11
	BL1460B	6.0 Ah	50	15
LXT (18V)	BL1815N	1.5 Ah	15	4.5
	BL1820B	2.0 Ah	20	6.0
	BL1830B	3.0 Ah	28	8.5
	BL1840B	4.0 Ah	40	12
	BL1850B	5.0 Ah	52	16
	BL1860B	6.0 Ah	63	19

* LA IEȘIREA DIFUZORULUI = 100mW

⚠️ ATENȚIE:

Folosiți doar acumulatori prezentați mai sus. Folosirea altor acumulatori poate cauza vătămări și/sau incendiu.

NOTĂ:

- Tabelul privind timpul de funcționare a bateriei este orientativ.
- Timpul de funcționare actual poate diferi în funcție de tipul bateriei, condițiile de încărcare sau mediul de folosire.
- Unele cartușe de baterii și încărcătoare enumerate mai sus pot să nu fie disponibile în regiunea dvs. de reședință.

Sursa recomandată de alimentare cu conectare prin cablu

Pachet de alimentare portabil PDC01

- Este posibil ca pachetul(ele) de baterii cu conectare prin cablu enumerate mai sus să nu fie disponibile, în funcție de regiunea dvs. de reședință.
- Înainte de a utiliza pachetul de baterii cu conectare prin cablu, citiți instrucțiunile și marcajele de avertizare de pe acesta.

INSTALAREA ȘI ALIMENTAREA CU ENERGIE

⚠ ATENȚIE:

- Oprii întotdeauna radioul înainte de a instala sau scoate cartușul bateriei.
- Aveți grijă să nu scăpați sau să loviți radioul. Carcasa ruptă vă poate tăia degetul sau vă poate răni corpul. Radioul deteriorat poate prezenta comportament imprevizibil care poate duce la incendiu, explozie sau risc de rănire.
- Țineți ferm dispozitivul și cartușul bateriei când instalați sau îndepărtați cartușul.

IMPORTANT:

- Puterea redusă, distorsiunile, sunetul sacadat sau lumina de fundal a ecranului care clipește și pictograma  clipind pe afișaj sunt toate semnale că bateria trebuie înlocuită.
- Cartușul acumulatorului nu este inclus ca accesoriu standard.

Instalarea sau scoaterea acumulatorului (Fig. 2)

- Pentru a instala acumulatorul cartuș, aliniați limba de pe cartuș cu canelura din carcasă și glisați-l înăuntru. Întotdeauna introduceți-l până la capăt până când se blochează în loc cu un mic clic.
- Dacă puteți vedea indicatorul roșu din partea superioară a butonului, acesta nu este blocat complet. Introduceți-l complet, până când indicatorul roșu nu mai este vizibil. În caz contrar, acesta poate cădea accidental din radio, provocând rănirea dumneavoastră sau a persoanelor din jur.
- Nu forțați introducerea cartușului de acumulator. Dacă acesta nu glisează ușor, înseamnă că a fost introdus incorect.
- Pentru a scoate cartușul acumulatorului, glisați-l din radio în timp ce glisați butonul din partea frontală a cartușului.











Indicator pentru capacitatea rămasă a acumulatorului (Fig. 3)

➤ 1. Lumini indicatoare 2. Buton de verificare

Apăsați butonul de verificare de pe acumulatorul cartuș pentru a indica capacitatea rămasă a acumulatorului.

Luminile indicatoare se aprind pentru câteva secunde.

• Bateria cartuș LXT

Indicator sau lumini			Capacitate rămasă
 Pornit	 Oprit	 Intermitent	
			75% ~ 100%
			50% ~ 75%
			25% ~ 50%
			0% ~ 25%
			Încarcă acumulatorul
			Acumulatorul funcționează incorect
			

NOTĂ:

- În funcție de condițiile de utilizare și temperatura mediului ambiant, indicatorul poate diferi ușor de capacitatea reală.
- Prima lampă indicatoare (în extrema stânga) va clipi când funcționează sistemul de protecție a bateriei.

ASCULTAREA RADIOULUI

Acordarea radioului

1. Apăsați butonul de pornire pentru a porni radioul.
2. Selectați modul radio FM sau AM apăsând în mod repetat butonul Mod.
3. Apăsați și țineți apăsat Buton de acordaj în sus/acordaj în jos pentru a scana banda FM sau AM. Ecranul va afișa frecvența semnalului care a fost găsit. Pentru a găsi mai multe posturi FM sau AM, repetați operația de scanare. Radioul dumneavoastră va scana banda FM sau AM de la frecvența afișată în prezent și va opri scanarea când va găsi un semnal suficient de puternic.
4. Apăsați Buton de acordaj în sus/acordaj în jos pentru regula fin frecvența, dacă este necesar.
5. Apăsați Buton de creștere/reducere a volumului sunetului pentru a regla nivelul dorit al sunetului.
6. Pentru a opri radioul, apăsați Butonul de pornire.

NOTĂ:

Pentru modul radio FM/AM, dacă recepția radioului nu este bună, poate fi necesar să mutați radioul într-o poziție care să ofere o recepție mai bună.

Presetarea posturilor în memorie

Există câte 9 posturi presetate pentru radioul AM și FM. Ele sunt utilizate în același mod pentru fiecare bandă de frecvență.

1. Apăsați butonul de pornire pentru a porni radioul.
2. Apăsați butonul Mod pentru a selecta banda dorită.
Reglați postul de radio necesar, așa cum a fost descris anterior.
3. Apăsați și mențineți apăsat Butonul de presetare în sus sau Butonul de presetare în jos până când „M” clipește pe afișaj.
4. Apăsați Butonul de presetare în sus sau Butonul de presetare în jos pentru a selecta numărul memoriei dorite.
5. Apăsați și mențineți apăsat Butonul de presetare în sus sau Butonul de presetare în jos până când „M” încetează să clipească pe afișaj. Postul de radio este stocat în memoria presetată selectată. Afișajul va apărea cu numărul memoriei.
6. Repetați această procedură după cum este necesar pentru presetările rămase. Posturile presetate care au fost deja memorate pot fi suprascrise urmând procedura de mai sus, dacă este necesar.

Rechemarea postului din memorie

1. Porniți radioul și selectați modul radio AM sau FM.
2. Apăsați pentru scurt timp Butonul presetare în sus sau Butonul presetare în jos pentru a acorda radioul dvs. la unul dintre posturile stocate în memoria presetată.

Lanternă cu LED

1. Apăsați Butonul de aprindere/stingere a luminii în mod repetat pentru a selecta diferite moduri ale luminii.
Această lanternă cu LED are două moduri diferite: acoperire luminoasă 360° și mod de transport lateral.
2. Apăsați și mențineți apăsat Butonul de aprindere/stingere a luminii pentru a stinge lumina.

SETĂRI DIVERSE

Folosirea curelei (Fig. 4)

Folosind cureaua furnizată, puteți agăța produsul în diferite moduri ori de câte ori este nevoie. (Consultați metoda de instalare din Figura 4.)

ÎNTREȚINERE

⚠ ATENȚIE:

- Nu utilizați niciodată benzină, diluant, alcool sau altele substanțe asemănătoare. Pot conduce la decolorare, deformare sau fisuri.
- Nu spălați radioul cu apă.

SPECIFICAȚII

Acumulator	14.4V & 18V
Domeniu de frecvență	FM 87.5-108 MHz (0.05MHz/pas) AM (MW) 522-1,710 kHz (9kHz/pas)
Sistem de antenă	FM: antenă încorporată
	AM: Antenă bară

Difuzor	2.25 inch
Puterea la ieșire	14.4V: 2.4W
	18V: 3.0W
Dimensiuni (Lungime x lățime x înălțime) (cu BL1860B)	126 x 129 x 289mm (cu mânerul coborât)
Greutate (fără acumulator)	0.95KG

DEUTSCH (Originalanweisungen)

Übersicht des Geräts (Abb. 1)

1. Tragegriff
2. Lautsprecher
3. LED-Laterne
4. Batteriefach
5. Lautstärke + und -
6. Modus-Taste
7. Speicher -
8. Betriebstaste
9. Speicher +
10. Tuning + und -
11. Beleuchtung ein/aus/Beleuchtungsmodus-Taste
12. Riemenschnalle

LCD-Bildschirm

- A. Lautstärke
- B. Niedrige Batteriekapazität
- C. Speicherplatznummer
- D. Senderfrequenz/Lautstärke
- E. MW/UKW-Band

SYMBOLE

Nachfolgend werden die Symbole für dieses Gerät erläutert. Verinnerlichen Sie die Bedeutung aller Symbole vor dem Gebrauch.



Lesen Sie die Bedienungsanleitung gut durch.



Nur für EU-Länder.
Aufgrund schädlicher Substanzen im Gerät können elektrische und elektronische Altgeräte, Akkus und Batterien negative Auswirkungen auf die Umwelt und die Gesundheit haben. Entsorgen Sie elektrische und elektronische Geräte oder Batterien nicht über den normalen Hausmüll! Elektrische und elektronische Altgeräte sowie Akkus und Batterien sind gemäß der Richtlinie über elektrische und elektronische Altgeräte, Akkus und Batterien sowie gemäß national geltenden Gesetzen zu trennen und an einer entsprechenden Sammelstelle für das ordnungsgemäße und umweltgerechte Recycling abzugeben.

Das Symbol der durchgekreuzten Mülltonne auf dem Gerät weist auf diese Vorschrift hin.

WICHTIGE SICHERHEITSHINWEISE

WARNUNG:

Bei der Verwendung dieses Produkts sind die nachfolgenden grundlegenden Sicherheitsvorkehrungen zu beachten, um die Gefahr von Feuer, Stromschlägen und Verletzungen zu vermeiden:

1. Lesen Sie diese Bedienungsanleitung und die Anleitungen des Ladegeräts vor dem Gebrauch sorgfältig durch.
2. Nur mit einem trockenen Lappen reinigen.
3. Stellen Sie das Gerät nicht in der Nähe von Hitzequellen, wie z. B. Heizungen, Herden oder anderen Geräten die Hitze produzieren (z. B. Verstärker) auf.
4. Verwenden Sie lediglich vom Hersteller angegebenes Zubehör.
5. Ein akkubetriebenes Radio mit eingebauten Akkus oder einem herausnehmbaren Akkupack darf nur mit dem angegebenen Ladegerät geladen werden. Ein für einen bestimmten Akkutyp vorgesehenes Ladegerät kann Feuer verursachen, wenn es für andere Akkus verwendet wird.
6. Ein akkubetriebenes Radio darf nur mit den dafür speziell vorgesehenen Akkupacks verwendet werden. Bei Verwendung anderer Akku besteht Brandgefahr.
7. Halten Sie den Akku während des Nichtgebrauchs von anderen Metallgegenständen fern: Büroklammern, Münzen, Schlüssel, Nägel oder andere kleine Metallgegenstände, die eine Verbindung zwischen den Klemmen herstellen können. Ein Kurzschluss der Pole kann Funken, Verbrennungen oder Feuer verursachen.
8. Vermeiden Sie den Körperkontakt mit geerdeten Oberflächen wie Rohre, Heizkörper, Herde und Kühlschränke. Es besteht erhöhte Stromschlaggefahr, falls Ihr Körper geerdet wird.
9. Bei Missbrauch des Geräts kann Flüssigkeit aus der Batterie austreten; Kontakt vermeiden. Bei versehentlichem Kontakt mit Wasser abspülen. Falls Batterieflüssigkeit in die Augen gelangt, suchen Sie einen Arzt auf. Batterieflüssigkeit kann Reizungen und Verbrennungen verursachen.
10. Verwenden Sie Akkus oder Werkzeuge nicht, falls diese beschädigt sind. Mit beschädigten oder modifizierten Batterien können unvorhergesehene Situationen auftreten, die wiederum Explosionen oder Verletzungen verursachen könnten.

11. Schützen Sie Akkus und Instrumente vor Feuer bzw. übermäßigen Temperaturen. Temperaturen über 130°C (266°F) können Explosionen verursachen.
12. Befolgen Sie alle Anleitungen zum Aufladen; laden Sie den Akku oder das Instrument nicht außerhalb des vorgegebenen Temperaturbereichs auf. Falls Sie den Akku unsachgemäß oder außerhalb der richtigen Temperatur aufladen, besteht erhöhte Brandgefahr.
13. Verwenden Sie das Produkt nicht über längere Zeiträume mit hoher Lautstärke. Wählen Sie eine moderate Lautstärkeeinstellung, um Gehörschäden zu vermeiden.
14. (Nur für Produkte mit LCD) LCD-Bildschirme enthalten Flüssigkeit, die Hautreizungen und Vergiftung verursachen kann. Falls die Flüssigkeit in Augen, Mund oder auf die Haut gelangt, spülen Sie die betroffenen Stellen mit Wasser ab und wenden Sie sich an einen Arzt.
15. Schützen Sie das Produkt vor Regen oder Feuchtigkeit. Eindringendes Wasser kann die Gefahr von Stromschlägen erhöhen.
16. Dieses Produkt ist nicht geeignet für Personen (einschließlich Kinder) mit eingeschränkten körperlichen, sensorischen oder geistigen Fähigkeiten, oder ohne Erfahrung und Wissen, es sei denn sie werden von einer für ihre Sicherheit zuständigen Person beaufsichtigt oder angeleitet. Kinder müssen beaufsichtigt werden, damit sie nicht mit dem Produkt spielen. Bewahren Sie das Produkt außer Reichweite von Kindern auf.
- (2) Bewahren Sie das Batteriegehäuse nicht in einem Behälter mit anderen Metallgegenständen wie Nägeln, Münzen usw. auf.
- (3) Schützen Sie das Batteriegehäuse vor Wasser und Regen. Der Kurzschluss der Batterie kann einen großen Stromfluss, Überhitzung, Verbrennungen oder sogar einen Ausfall des Geräts verursachen.
6. Werkzeug und Akkublock dürfen nicht an Orten aufbewahrt werden, an denen Temperaturen von 50°C oder darüber erreicht werden können.
7. Verbrennen Sie das Batteriegehäuse nicht, auch wenn dieses extrem beschädigt oder vollständig abgenutzt ist. Das Gehäuse könnte in einem Feuer explodieren.
8. Batterie nicht fallenlassen und vor Aufprall schützen.
9. Verwenden Sie die Batterie nicht, falls diese beschädigt ist.
10. Um Gefahren zu vermeiden, lesen Sie vor dem Gebrauch die Bedienungsanleitung des Akkus durch.
11. Die enthaltenen Lithium-Ion-Batterien unterliegen den Vorschriften des Fahrgutrechts. Während des Transports, z.B. durch Dritte oder Spediteure, sind spezielle Anforderungen auf der Verpackung und den Etiketten zu beachten.
Vor dem Versand des Produkts muss ein Experte für Gefahrstoffe konsultiert werden. Beachten Sie außerdem national geltende Vorschriften. Kleben Sie freiliegende Kontakte ab und verpacken Sie die Batterie so, dass sie nicht in der Verpackung herumschneidet.

DIESE ANLEITUNGEN GUT AUFBEWAHREN

SPEZIELLE SICHERHEITSHINWEISE FÜR DAS BATTERIEGEHÄUSE

1. Lesen Sie vor dem Gebrauch des Batteriegehäuses alle Anleitungen und Warnhinweise auf dem Ladegerät (1), der Batterie (2) und dem Produkt (3) durch.
2. Das Batteriegehäuse nicht auseinanderbauen.
3. Falls die Betriebsdauer deutlich nachlässt, beenden Sie umgehend den Gebrauch. Anderenfalls besteht die Gefahr von Überhitzung, Verbrennungen oder sogar Explosionen.
4. Falls Elektrolyt in Ihre Augen gelangt, spülen Sie diese mit klarem Wasser aus und suchen Sie umgehend einen Arzt auf. Anderenfalls besteht die Gefahr, dass Sie Ihr Sehvermögen verlieren.
5. Batteriegehäuse nicht kurzschließen:
(1) Lassen Sie die Klemmen nicht mit leitenden Materialien in Kontakt kommen.
12. Zum Entsorgen der Batteriebox entfernen Sie diese aus dem Gerät und entsorgen Sie sie dann an einem sicheren Ort. Beachten Sie alle örtlich geltenden Vorschriften zum Entsorgen von Batterien.
13. Verwenden Sie die Batterien nur mit den von Makita vorgegebenen Produkten. Falls Sie die Batterien in nicht kompatiblen Produkten installieren, können Feuer, Überhitzung und Explosion verursacht werden oder Batterieflüssigkeit austreten. Während längerer Zeiten des Nichtgebrauchs ist die Batterie aus dem Gerät zu entfernen.
14. Während längerer Zeiten des Nichtgebrauchs ist die Batterie aus dem Gerät zu entfernen.
15. Achten Sie darauf, dass weder Späne noch Staub oder Öl die Anschlussklemmen, Öffnungen oder Rillen der Batterie verschmutzen. Anderenfalls könnten die Leistung des Geräts beeinträchtigt oder Fehlfunktionen am Gerät oder der Batteriehalterung verursacht werden.
16. Die Batterie gehört nicht in Kinderhände.
17. Während oder nach dem Betrieb kann die Batterie sehr heiß sein, wodurch Verbrennungen oder Kälteverbrennungen verursacht werden können.

18. Berühren Sie die Anschlussklemme des Geräts nicht unmittelbar nach dem Betrieb, da diese heiß ist und Verbrennungen verursachen kann.
19. Sofern das Gerät nicht für die Verwendung in der Nähe von Hochspannungsleitungen geeignet ist, darf die Batterie nicht in der Nähe solcher Leitungen verwendet werden. Anderenfalls könnten das Gerät oder die Batterie ausfallen oder kaputtgehen.

⚠ VORSICHT:

Verwenden Sie nur echte Makita Batterien. Unechte Makita Batterien oder modifizierte Batterien können zum Zerplatzen der Batterie führen und dadurch Feuer, Verletzungen und Schäden verursachen. In solch einem Fall wird außerdem die Makita Garantie für Makita Instrumente und Ladegeräte nichtig.

Tipps für eine maximale Nutzungsdauer der Batterie

1. Laden Sie die Batterie auf, bevor diese vollständig entladen ist. Beenden Sie den Betrieb und laden Sie die Batterie auf, wenn die Leistung des Geräts nachlässt.
2. Laden Sie eine vollständig geladene Batterie nicht weiter auf. Überladung verkürzt die Lebensdauer.
3. Laden Sie die Batterie bei einer Umgebungstemperatur von 10°C - 40°C (50°F - 104°F) auf. Lassen Sie ein heißes Batteriegehäuse vor dem Aufladen abkühlen.
4. Entnehmen Sie die Batterie während des Nichtgebrauchs aus dem Gerät bzw. Ladegerät.
5. Laden Sie die Batterie, falls Sie das Gerät längere Zeit (länger als 6 Monate) nicht verwenden werden.

BETRIEBSDAUER

* In der nachfolgenden Tabelle sind die für das Gerät geeigneten Batterien aufgelistet.

* Die nachfolgende Tabelle ist eine Übersicht mit der jeweiligen Betriebsdauer pro Batterieladung.

Batterie		Akkuladung	Einheit: Stunden (Ca.)	
			Radio*	Laterne
LXT (14.4V)	BL1415N	1.5 Ah	14	4.0
	BL1430B	3.0 Ah	24	7.0
	BL1440	4.0 Ah	38	11
	BL1460B	6.0 Ah	50	15
LXT (18V)	BL1815N	1.5 Ah	15	4.5
	BL1820B	2.0 Ah	20	6.0
	BL1830B	3.0 Ah	28	8.5
	BL1840B	4.0 Ah	40	12
	BL1850B	5.0 Ah	52	16
	BL1860B	6.0 Ah	63	19

* Bei einer LAUTSPRECHERAUSGABE von 100mW

⚠ WARNUNG:

Verwenden Sie nur die oben aufgeführten Batteriekarten. Die Verwendung anderer Batteriekarten kann Verletzungen und/oder Feuer verursachen.

HINWEIS:

- Die Nutzungsdauern in der obigen Tabelle sind nur Richtwerte.
- Die tatsächliche Nutzungsdauer kann je nach Batterie-Typ, Ladebedingungen bzw. Gebrauchsumgebung variieren.
- Je nach Ihrem Standort sind ggf. einige der oben genannten Batterien und Ladegeräte nicht für Sie verfügbar.

Empfohlene verkabelte Batterien

Tragbare Batterie

PDC01

- Die oben aufgelistete (n) verkabelte (n) Batterie (n) ist/ sind nicht in allen Regionen verfügbar.
- Lesen Sie vor der Verwendung der verkabelten Batterie die Anleitung und alle Hinweise auf der Batterie durch.

INSTALLATION UND STROMVERSORGUNG

⚠ VORSICHT:

- Schalten Sie das Radio immer aus, bevor Sie die Batteriehalterung installieren oder entfernen.
- Lassen Sie das Radio nicht herunterfallen und schützen Sie es vor Aufprällen. Ein kaputtes Gehäuse könnte Verletzungen an Fingern und Körper verursachen. Ein beschädigtes Radio kann unvorhersehbar reagieren und als Folge Feuer, Explosionen oder Verletzungen verursachen.
- Halten Sie das Gerät und die Batterie beim Einlegen bzw. Entnehmen der Batterie gut fest.

WICHTIG:

- Eine nachlassende Leistung, ein verzerrter Ton, stotternde Geräusche, ein flackerndes Display oder das im Display blinkende Icon  sind alles Anzeichen dafür, dass die Batterie ersetzt werden muss.
- Die Batteriehalterung ist kein Standardzubehör des Produkts.

Batteriegehäuse installieren und entfernen (Abb. 2)

















- Um das Batteriegehäuse zu installieren, richten Sie die Nase am Batteriegehäuse mit der Einkerbung am Gehäuse des Geräts aus und schieben Sie es hinein, bis es mit einem Klickgeräusch einrastet.
- Ist weiterhin der oben auf der Taste befindliche rote Bereich sichtbar, dann ist der Akkublock nicht ganz eingerastet. Setzen Sie den Akkublock vollständig ein, bis der rote Bereich nicht mehr sichtbar ist. Andernfalls kann der Block versehentlich aus dem Gerät fallen und Sie oder Personen in Ihrem Umfeld verletzen.
- Wenden Sie keine Gewalt beim Einsetzen des Akkublocks an. Wenn der Akkublock nicht leicht hineingleitet, dann haben Sie ihn nicht richtig ausgerichtet.
- Um die Batterie zu entfernen, schieben Sie diese aus dem Radio heraus, während Sie die Taste an der Vorderseite der Halterung verschieben.

Anzeige der verbleibenden Batteriekapazität (Abb. 3)

➤ 1. Anzeigelampen 2. Test-Taste

Drücken Sie die Test-Taste am Batteriegehäuse, um die verbleibende Batteriekapazität anzuzeigen. Die Anzeigelampen leuchten einige Sekunden lang auf.

● LXT-Batterie

Anzeigelampen			Verbleibende Kapazität
 Leuchtet	 Aus	 Blinkt	
			75% ~ 100%
			50% ~ 75%
			25% ~ 50%
			0% ~ 25%
			Batterie aufladen
			Mögliche Fehlfunktion der Batterie
			

HINWEIS:

- Je nach Gebrauchsbedingungen und Umgebungstemperatur können die Anzeigen leicht von der tatsächlichen Kapazität abweichen.
- Die erste Anzeige (ganz links) blinkt bei aktiviertem Batterieschutzsystem.

RADIOBETRIEB

Radio einschalten

- Schalten Sie das Radio mit der Betriebstaste ein.
- Wählen Sie durch Drücken der Modus-Taste den UKW- oder den MW-Modus aus.
- Halten Sie eine der Tuning-Tasten gedrückt, um das UKW- oder MW-Band nach Sendern abzusuchen. Im Display wird die Frequenz des gefundenen Signals angezeigt. Wiederholen Sie den Vorgang, um weitere UKW- oder MW-Sender zu suchen. Das Radio beginnt die Suche jeweils ab der aktuellen UKW- oder MW-Frequenz und beendet die Suche, sobald es ein Signal mit ausreichender Stärke gefunden hat.
- Verwenden Sie die Tasten Tuning + und -, um die Frequenz feineinzustellen.
- Stellen Sie die Lautstärke mit den Tasten Lautstärke + und - entsprechend ein.
- Drücken Sie die Betriebstaste, um das Radio auszuschalten.

HINWEIS:

Bei schlechtem Empfang im UKW-/MW-Modus kann es hilfreich sein, das Radio an einen Ort mit besserem Empfang zu stellen.

Sender speichern

Das Gerät verfügt über jeweils 9 Speicherplätze für MW- und UKW-Sender. Die Funktionsweise ist für beide Frequenzbänder identisch.

1. Schalten Sie das Radio mit der Betriebstaste ein.
2. Schalten Sie das gewünschte Frequenzband durch Drücken der Modus-Taste ein. Schalten Sie dann wie weiter vorn beschrieben einen Radiosender ein.
3. Halten Sie die Speichertaste + oder - gedrückt, bis im Display die Anzeige "M" blinkt.
4. Drücken Sie die Taste Speicher + oder -, um den gewünschten Speicherplatz auszuwählen.
5. Halten Sie eine der Speichertasten gedrückt, bis die Anzeige "M" aufhört zu blinken. Der Sender wurde dann erfolgreich auf dem ausgewählten Platz gespeichert und im Display wird die Nummer des Speicherplatzes angezeigt.
6. Wiederholen Sie diese Vorgehensweise, um weitere Sender zu speichern. Bereits gespeicherte Sender können bei Bedarf anhand dieser Vorgehensweise überschrieben werden.

Gespeicherte Sender abspielen

1. Schalten Sie das Radio und anschließend den MW- oder UKW-Modus ein.
2. Drücken Sie kurz die Taste Speicher + oder -, um einen der gespeicherten Sender auszuwählen und wiederzugeben.

LED-Laterne

1. Drücken Sie die Taste Beleuchtung ein/aus wiederholt, um einen Beleuchtungsmodus auszuwählen. Die LED-Laterne unterstützt 2 unterschiedliche Modi: 360° Rundumbeleuchtung und seitliche Beleuchtung.
2. Halten Sie die Taste Beleuchtung ein/aus gedrückt, um die Beleuchtung auszuschalten.

WEITERE EINSTELLUNGEN

Riemen verwenden (Abb. 4)

Unter Verwendung des mitgelieferten Riemens können Sie das Gerät je nach Bedarf aufhängen (siehe Installation in Abbildung 4).

WARTUNG

⚠ VORSICHT:

- Verwenden Sie niemals Kraftstoff, Benzin, Verdüner,

Alkohol oder ähnliches; dies könnte zu Verfärbungen, Verformungen oder Rissen führen.

- Reinigen Sie das Radio nicht mit Wasser.

TECHNISCHE DATEN

Batterie	14.4V & 18V
Frequenzbereich	UKW 87.5-108 MHz (0.05MHz/Intervall) MW 522-1,710 kHz (9kHz/Intervall)
Antennensystem	UKW: Integrierte Antenne MW: Stabantenne

Lautsprecher	2.25 Zoll
Ausgangsleistung	14.4V: 2.4W 18V: 3.0W
Abmessungen (L x B x H) (mit BL1860B)	126 x 129 x 289mm (Griff nach unten geklappt)
Gewicht (ohne Batterie)	0.95KG

SLOVENSKO (Originalna navodila)

Obrazložitev splošnega pregleda (Slika 1)

1. Ročaj za nošenje
2. Zvočnik
3. Svetilka LED
4. Prostor za baterijo
5. Gumb za povečanje/zmanjšanje glasnosti
6. Gumb za izbiro načina
7. Gumb za prednastavitev navzdol
8. Gumb za vklop
9. Gumb za prednastavitev navzgor
10. Gumb za iskanje postaj navzgor/navzdol
11. Gumb za vklop/izklop luči/gumb za način osvetlitve
12. Zaponka za trak

Zaslon LCD

- A. Glasnost
- B. Indikator prazne baterije
- C. Številka v spominu
- D. Radijska frekvenca/glasnost zvoka
- E. AM/FM frekvenčni pas

SIMBOLI

Prikaz simbolov za uporabo te opreme. Bodite sigurni v njihov pomen pred uporabo.



Preberite uporabniška navodila.



Samo za države EU.

Zaradi prisotnosti nevarnih sestavnih delov v opremi, odpadni električni in elektronski opremi lahko akumulatorji in baterije negativno vplivajo na okolje in zdravje ljudi. Ne odlagajte električnih in elektronskih naprav ali baterij z gospodinjstvi odpadki! V skladu z Evropsko direktivo o odlaganju električne in elektronske opreme na akumulatorjih in baterijah, odpadnih akumulatorjih in baterijah, ter njihovo prilaganje državnih zakonodaj, je potrebno odpadno električno opremo, baterije in akumulatorje hraniti ločeno in dostaviti na ločeno zbirno mesto za komunalne odpadke, ki deluje v skladu s predpisi o varstvu okolja. To je označeno s simbolom prečrtanega kolesnega koša, ki je na opremi.

POMEMBNA VARNOSTNA NAVODILA

⚠ OPOZORILO:

Pri uporabi tega izdelka je treba vedno upoštevati osnovne varnostne ukrepe za zmanjšanje nevarnosti požara, električnega udara in telesnih poškodb, vključno z naslednjimi:

1. Pred uporabo preberite ta uporabniška navodila in navodila za polnjenje podrobno.
2. Čistite samo s suho krpo.
3. Ne nameščajte naprave blizu toplotnih virov, kot so radiatorji, grelna telesa, peči, ali ostalih naprav (vključno z ojačevalniki) ki povzročajo vročino.
4. Uporabljajte samo dodatke/naprave, ki jih priporoča proizvajalec.
5. Baterijski radio z vgrajenimi, ali ločenimi baterijami se mora napolniti samo s predpisanim polnilnikom za baterijo. Polnilnik, ki je primeren za en tip baterije, lahko povzroči požar, če ga uporabljate z drugo baterijo.
6. Baterijski radio uporabljajte samo z posebej določenimi baterijskimi paketi. Uporaba drugih baterij lahko povzroči požar.
7. Ko baterijski paket ni v uporabi, ga hranite stran od ostalih železnih predmetov kot so: sponke, kovanci, ključi, žebliji in ostali manjši železni objekti, ki lahko naredijo povezavo od ene postaje do druge. Krajšanje razdalj med baterijami lahko povzroči iskre, opekline ali ogenj.
8. Izogibajte se telesnemu stiku z prizemljenimi površinami kot so pipe, radiatorji, hladilniki in podobno. Če je vaše telo prizemljeno lahko pride po povečanega električnega šoka.
9. V kolikor se baterijo izpostavlja zlonamerni uporabi, se lahko iz nje izloči tekočina; izogibajte se kontaktu. Če se kontakt zgodi ponesreči, splaknite z vodo. Če tekočina pride v stik z očmi, poiščite zdravniško pomoč. Tekočina, ki se izloči iz baterije lahko povzroči iritacije ali opekline.
10. Ne uporabljajte baterij in baterijskih vložkov, ki so poškodovani ali spremenjeni. Poškodovane ali spremenjene baterije so nepredvidljive, lahko povzročijo požar, eksplozijo in druge nevarne situacije.
11. Baterij in baterijskih vložkov ne izpostavljajte požaru ali visokim temperaturam. Izpostavljenost požaru ali temperaturi nad 130°C (266°F) lahko povzroči eksplozijo.
12. Sledite navodilom in ne polnite baterij v temperaturnem prostoru, ki je nad opisanim v navodilih. Nepravilno polnjenje ali polnjenje pri temperaturah nad priporočenimi lahko poškoduje baterijo in poveča tveganje požara.

13. Izdelka ne uporabljajte daljše neprekinjeno obdobje. Da bi se izognili poškodbam sluha, uporabljajte izdelek na zmerni glasnosti.
14. (Samo za izdelke z LCD prikazom) LCD zasloni vključujejo tekočino, ki lahko povzroči draženje in zastrupitev. Če tekočina pride v stik z v očmi, usti ali kožo, jo sperite z vodo in pokličite zdravnika.
15. Izdelka ne izpostavljajte dežju ali vlažnim pogojem. Voda, ki bo vstopila v izdelek, bo povečala tveganje električnega udara.
16. Ta izdelek ni namenjen uporabi osebam (vključno z otroki) z zmanjšanimi fizičnimi, senzoričnimi ali duševnimi zmožnostmi ali pomanjkanjem izkušenj in znanja. Razen če so pod nadzorom osebe, ki je odgovorna za njihovo varnost. Zagotoviti je potrebno, da se otroci s proizvodom ne igrajo. Izdelek shranjujte izven dosega otrok.
11. Za litijeve ionske baterije velja zahtevana zakonodaja o nevarnih izdelkih. Za komercialni prevoz, npr. s strani tretjih oseb, špediterjev, je potrebno ohraniti posebne zahteve glede pakiranja in označevanja. Za pripravo na pošiljanje, je potrebno posvetovanje s strokovnjakom za nevaren material. Prosimo, upoštevajte tudi morebitne podrobne nacionalne predpise. Zalepite ali prekrijte odprte stike in baterijo zapakirajte tako, da se v embalaži ne more premikati.
12. Ko želite baterijsko kartušo odstraniti, jo odstranite iz naprave in jo odložite na varno mesto. Upoštevajte lokalne predpise v zvezi z odstranjevanjem baterij.
13. Baterije uporabljajte samo z izdelki, ki jih je odobrila družba Makita. Nameščanje baterij na izdelke, ki niso skladni, lahko povzroči požar, prekomerno segrevanje, eksplozijo ali pomanjkanje elektrolitov. Če naprave ne uporabljate dlje časa, je treba odstraniti baterijo.
14. Če naprave ne uporabljate dlje časa, je treba odstraniti baterijo.
15. Ne dovolite, da bi se v priključke, luknje in utore baterijskih kartuš zataknil čipi, prah ali zemlja. To lahko privede do slabega delovanja ali okvare naprave ali kartuše.
16. Baterijo hranite izven dosega otrok.
17. Med in po uporabi se lahko baterijska kartuša segreje, kar lahko povzroči opekline ali opekline nižje stopnje.
18. Ne dotikajte se priključka orodja takoj po uporabi, saj se lahko segreje dovolj, da povzroči opekline.
19. Če naprava ne podpira uporabe v bližini visokonapetostnih električnih daljnovodov, ne uporabljajte baterijskih kartuš v bližini visokonapetostnih električnih vodov. To lahko povzroči nepravilno delovanje ali okvaro naprave ali baterije.

SHRANITE TA NAVODILA

POSEBNA VARNOSTNA NAVODILA UPORABA BATERIJSKE KARTUŠE

1. Pred uporabo baterijske kartuše, preberite vsa navodila in varnostne označbe na (1) baterijskem polnilcu, (2) bateriji in (3) proizvodu ki uporablja baterijo.
2. Ne razstavljajte baterijske kartuše.
3. Če je čas uporabe zelo kratek, prenehajte z uporabo takoj. Lahko namreč pride do rizika pregretja, možnih opeklin in celo eksploziji.
4. Če elektrolit pride v stik z očmi, jih umijte s čisto vodo in takoj poiščite zdravniško pomoč. Lahko pride do poškodb vida.
5. Ne krajšajte baterijske kartuše:
 - (1) Ne dotikajte se terminalov s kondukcijskim materialom.
 - (2) Izogibajte se shranjevanju baterijske kartuše v kontejnerju z ostalimi železnimi predmeti, kot so žebli, kovanci, ipd.
 - (3) Ne izpostavljajte baterije vodi ali dežju. Skrajšana baterija lahko povzroči večji tok, pregrevanje, možne opekline ali celo uničenje baterije.
6. Ne shranjujte kartuše orodja in baterije na lokacijah, kjer temperature lahko dosega ali presega 50°C (122°F).
7. Ne sežigajte baterijske kartuše, tudi če je močno poškodovana ali izrabljena. Baterijska kartuša lahko v ognju eksplodira.
8. Bodite previdni da baterija ne pade ali da ne pride do udarca vanjo.
9. Ne uporabljajte poškodovane baterije.
10. Da bi se izognili tveganju, pred uporabo preberite navodila za zamenjavo baterije.

⚠ POZOR:

Uporabljajte samo originalne baterije Makita. Uporaba ponarejenih baterij Makita ali baterij, ki so bile spremenjene, lahko povzročijo okvaro. Lahko pride do požarov, telesnih poškodb in materialne škode. Izgubili boste tudi garancijo za proizvod in polnilec Makita.

Nasveti za vzdrževanje maksimalnega življenja baterije

1. Baterijsko kartušo napolnite, preden pride do popolne izpraznitve. Vedno prenehajte z uporabo in napolnite baterijsko kartušo, ko opazite manjšo moč naprave.
2. Nikoli ne napajajte polno napolnjene baterije. Dodatno napajanje lahko skrajša življenjski rok baterije.
3. Baterijsko kartuško napajajte pri sobni temperature pri 10°C - 40°C (50°F - 104°F). Vročo baterijsko kartušo pred ponovnim napajanjem najprej ohladite.
4. Če ne uporabljate baterijske kartuše, jo odstranite iz naprave ali polnilca.
5. Baterijsko kartušo napolnite če je ne uporabljate dlje časa (več kot šest mesecev).

ČAS DELOVANJA

* Primerne baterije za ta radio so navedene v naslednji tabeli.

* Spodnja tabela prikazuje čas za posamezno napajanje.

Kartuša z baterijo		Kapaciteta Baterije	Enota: ura (približno)	
			Radio*	Svetilka
LXT (14.4V)	BL1415N	1.5 Ah	14	4.0
	BL1430B	3.0 Ah	24	7.0
	BL1440	4.0 Ah	38	11
	BL1460B	6.0 Ah	50	15
LXT (18V)	BL1815N	1.5 Ah	15	4.5
	BL1820B	2.0 Ah	20	6.0
	BL1830B	3.0 Ah	28	8.5
	BL1840B	4.0 Ah	40	12
	BL1850B	5.0 Ah	52	16
	BL1860B	6.0 Ah	63	19

* PRI IZHODU ZVOČNIKOV = 100 mW

⚠ OPOZORILO:

Uporabljajte zgolj zgoraj naštetih baterije. Uporaba drugih baterijskih vložkov lahko povzroči poškodbe in/ali požar.

OPOMBA:

- Tabela glede časa delovanja baterije je za referenco.
- Dejanski čas delovanja se lahko razlikuje glede na vrsto baterije, stanje polnjenja ali okolico uporabe.
- Nekatere od zgoraj naštetih baterijskih kartuš in polnilcev morda niso na voljo, glede na državo, v kateri prebivate.

Priporočeni vir napajanja s priključenim kablom

Prenosni napajalnik

PDC01

- Zgoraj navedeni baterijskega akumulatorji, ki so priključeni na kabel, morda ne bodo na voljo glede v regiji, kjer prebivate.
- Pred uporabo akumulatorja, priključenega na kabel, preberite navodila in opozorične oznake na njemu.

NAMESTITEV IN NAPAJANJE

⚠ POZOR:

- Preden namestite ali odstranite baterijsko kartušo, vedno izklopite radio.
- Pazite, da radio ne pade ali ga udarite. Zlomljena lupina lahko ureže prst ali pa se zabode v telo. Poškodovani radio lahko deluje nepredvidljivo, ki lahko povzroči požar, eksplozijo ali nevarnost poškodb.
- Ko nameščate ali odstranjujete baterijsko kartušo, napravo in kartuško trdno držite.

VAŽNO:

- Zmanjšana moč, popačenje, zatikanje zvoka ali utripanje osvetlitve zaslona in utripanje ikone  na

zaslonu so znaki, da je treba zamenjati baterijo.

- Baterijska kartuša ni priložena kot standardna oprema.

Nameščanje in odstranjevanje baterijske kartuše (Slika 2)

- Za nameščanje baterijske kartuše, poravnajte jezik baterijske kartuše na baterijsko kartušo z za to namenjenim orodjem ter jo namestite v prostor. Vedno jo namestite do konca, dokler se ne zaskoči.
- Če na zgornji strani gumba vidite rdeč indikator, le ta ni popolnoma zaklenjen. Namestite ga do konca, da rdeči indikator ne bo viden. V nasprotnem primeru lahko pade iz radia in poškoduje vas ali nekoga, ki se nahaja blizu.
- Ne uporabljajte sile ko nameščate baterijsko kartušo. Če kartuša ne zdrsne zlahka, pomeni da ni pravilno nameščena.
- Če želite odstraniti baterijsko kartušo, jo potisnite iz radia, medtem ko pritisnete gumb na sprednji strani kartuše.

Ocenjevanje preostale kapacitete baterije (Slika 3)

- 1. Indikatorji lučk
- 2. Gumb za preverjanje

Preverite gumb za preverjanje na kartuši baterije za indikacijo preostale kapacitete baterije. Lučka indikatorja bo zasvetila za nekaj sekund.

● Kartuša za baterijo LXT

Indikator lučk			Preostala kapaciteta
Prižgano	Izključeno	Utripajoče	
			75% ~ 100%
			50% ~ 75%
			25% ~ 50%
			0% ~ 25%
			Napolnite baterijo
			Baterija morda ne deluje pravilno

OPOMBA:

- Odvisno od pogojev uporabe in temperature okolju, lahko indikator prikazuje rahlo drugačen rezultat ko dejanska kapaciteta.
- Ko deluje sistem za zaščito baterije, bo prva (skrajno leva) lučka utripala.

POSLUŠANJE RADIA

Iskanje frekvenčnega pasu FM/AM

1. Za vklop radia pritisnite gumb za vklop.
2. Z večkratnim pritiskom na gumb za izbiro načina, izberite radijski način FM ali AM.
3. Pritisnite in držite gumb za iskanje frekvenčnega pasu FM/AM navzgor ali navzdol. Na zaslonu se prikaže frekvenca najdenega signala. Če želite najti več postaj FM ali AM, ponovite postopek iskanja. Vaš radio bo iskal pas FM ali AM od trenutno prikazane frekvence in prenehal z iskanjem, ko bo našel dovolj močan signal.
4. Pritisnite gumb za iskanje frekvenčnega pasu FM/AM navzgor ali navzdol, da po potrebi natančno nastavite frekvenco.
5. Pritisnite gumb za zvišanje ali zmanjšanje glasnosti, da nastavite zeleno raven zvoka.
6. Če želite radio izklopiti, pritisnite gumb za vklop/izklop.

OPOMBA:

Če sprejem radia v načinu FM/AM ni dober, bo morda treba radio premakniti na mesto z boljšim sprejemom.

Prednastavljene radijske postaje

Na voljo je 9 prednastavljenih postaj za AM in FM radio.

Uporabljajo se lahko na enak način za vsako valovno območje.

1. Za vklop radia pritisnite gumb za vklop.
2. Pritisnite gumb za iskanje postaj, da izberete zeleni valovni pas. Poiščite zeleno radijsko postajo, kot je opisano zgoraj.
3. Pritisnite in držite gumb za prednastavitev navzgor ali navzdol, dokler na zaslonu ne začne utripati "M".
4. Pritisnite gumb za prednastavitev navzgor ali navzdol, da izberete zeleno številko spomina.
5. Pritisnite in držite gumb za prednastavitev navzgor ali navzdol, dokler na zaslonu ne preneha utripati "M". Radijska postaja se shrani v izbrano prednastavitev pomnilnika. Na zaslonu se prikaže številka, pod katero bo postaja shranjena v spomin.
6. Ta postopek po potrebi ponovite za preostale prednastavitve. Že shranjene prednastavljene postaje lahko po potrebi prepišete po zgornjem postopku.

Priklic shranjenih postaj

1. Vključite radio in izberite radijski način AM ali FM.
2. Za nastavitev radia na eno od postaj, shranjenih v pomnilniku prednastavitev, za trenutek pritisnite gumb Prednastavitev navzgor ali Prednastavitev navzdol.

Svetilka LED

1. Za izbiro različnih načinov osvetlitve večkrat pritisnite gumb za vklop/izklop luči. Ta LED svetilka ima 2 različna načina: 360° pokritost s svetlobo in bočni način nošenja.
2. Če želite ugasniti luč, pritisnite in pridržite gumb za vklop/izklop luči.

RAZLIČNE NASTAVITVE

Uporaba traku (Slika 4)

S priloženim trakom lahko izdelek po potrebi obesite na različne načine. (Oglejte si način namestitve na Sliki 4)

VZDRŽEVANJE

⚠ POZOR:

- Nikoli ne uporabljajte bencina, benzena, alkohola in podobno, ker lahko pride do razbarvanja, ali se pojavijo razpoke na napravi.
- Radia ne umivajte z vodo.

SPECIFIKACIJE

Baterija	14.4V & 18V
Frekvenčno pokritost	FM 87.5-108 MHz (0.05MHz/korak) AM (MW) 522-1,710 kHz (9kHz/korak)
Antenski sistem	FM: vgrajena antena
	AM: bar antena

Zvočnik	2.25 palca
Izhodna moč	14.4V: 2.4W
	18V: 3.0W
Dimenzije (D x Š x V) (z BL1860B)	126 x 129 x 289mm (Ročaj navzdol)
Teža (brez baterije)	0.95KG

SHQIP

(Udhëzimet origjinale)

Shpjegim i pamjes së përgjithshme (Fig. 1)

1. Doreza mbajtëse
2. Altoparlanti
3. Fener LED
4. Foleja e baterisë
5. Butoni i rritjes/uljes së volumit
6. Butoni i modalitetit
7. Butoni i parametrizimit paraprak poshtë
8. Butoni i energjisë
9. Butoni i parametrizimit paraprak lart
10. Butoni i kërkimit lart/poshtë
11. Butoni i ndezjes/fikjes së dritës/Butoni i modalitetit të dritës
12. Tokëza e rripit

Ekran LCD

- A. Volumi
- B. Treguesi i nivelit të ulët të baterisë
- C. Numri i memories
- D. Frekuenca e radios/Volumi
- E. Banda AM/FM

SIMBOLET

Pjesët në vazhdim tregojnë simbolet e përdorura për pajisjen. Sigurohuni që merrni vesh kuptimin e tyre përpara përdorimit.



Lexoni manualin e përdorimit.



Vetëm për shtetet e BE-së
Për shkak të pranisë së komponentëve të rrezikshëm në pajisje, mbetjet e pajisjeve elektronike dhe elektrike, akumulatorët dhe bateritë, mund të kenë ndikim negativ në mjedis dhe në shëndetin e njerëzve. Mos i hidhni pajisjet elektrike dhe elektronike ose bateritë me mbetjet shtëpiake! Në përputhje me Direktivën Evropiane për mbetjet e pajisjeve elektrike dhe elektronike, akumulatorët dhe bateritë, dhe mbetjet e akumulatorëve dhe baterive, si dhe përfshirjen e saj në ligjin kombëtar, mbetjet e pajisjeve elektrike dhe elektronike, akumulatorëve dhe baterive, duhet të mbahen veçmas dhe të dorëzohen në një pikë grumbullimi

të veçantë për mbetjet komunale, duke vepruar në përputhje me rregulloret e mbrojtjes së mjedisit.

Kjo tregohet nga simboli i koshit të plehrave me kryq, të vendosur mbi pajisje.

UDHËZIME TË RËNDËSISHME TË SIGURISË

⚠️ PARALAJMËRIM:

Kur e përdorni këtë produkt, duhet të ndiqni gjithnjë masat parandaluese bazë për të pakësuar rrezikun e zjarrit, goditjeve elektrike dhe dëmtimeve personale, duke përfshirë të mëposhtmet:

1. Lexoni me kujdes këtë manual përdorimi dhe manualin e përdorimit të karikuesit përpara përdorimit.
2. Pastrojeni vetëm me pëlthurë të thatë.
3. Mos e instaloni pranë burimeve të nxehtësisë si radiatorët, regjistruerit e nxehtësisë, sobat apo aparaturë të tjera (duke përfshirë amplifikatorët) që prodhojnë nxehtësi.
4. Përdorni vetëm aksesorët e specifikuar nga prodhuesi.
5. Radioja me bateri, me bateri integrale ose paketë baterie të veçantë, duhet të rikarikohet vetëm me karikuesin e specifikuar për baterinë. Karikuesit e përshtatshëm për një lloj baterie mund të paraqesin rrezik zjarri kur përdoren me një bateri tjetër.
6. Përdorni radion me bateri vetëm me paketa baterie të projektuara posaçërisht. Përdorimi i baterive të tjera mund të paraqesë rrezik zjarri.
7. Kur paketa e baterisë nuk përdoret, mbajeni larg nga objektet e tjera metalike, si kapëset e letrave, monedhat, çelësat, gozhdët, vidat ose objektet e tjera metalike të vogla që mund të bëjnë lidhje nga njëri terminal tek tjetri. Krijimi i lidhjes së shkurtër ndërmjet terminaleve të baterisë mund të shkaktojë shkëndija, djegie ose zjarr.
8. Shmangni kontaktin e trupit me sipërfaqe të tokëzuara siç janë tubat, radiatorët, sobat dhe frigoriferët. Ka rrezik më të madh goditjeje elektrike nëse trupi juaj tokëzohet.
9. Në kushte sforcimi mund të dalë lëng nga bateria; shmangni kontaktin. Nëse aksidentalisht ndodh kontakt, shpëlani me ujë vendin e kontaktit. Nëse lëngu bie në kontakt me sytë, kërkoni edhe ndihmën e mjekut. Lëngu i dalë nga bateria mund të shkaktojë acarim ose djegie.
10. Mos e përdorni një kuti baterie apo vegël që është e dëmtuar ose e modifikuar. Bateritë e dëmtuara ose të modifikuara mund të shfaqin sjellje të paparashikueshme që rezultojnë në zjarr, shpërthime apo rrezik plagosjeje.

11. Mos e ekspozoni kutinë e baterisë ose veglën në zjarr ose ndaj temperaturave ekstreme. Ekspozimi ndaj zjarrit ose temperaturave mbi 130°C (266°F) mund të shkaktojë shpërthim.
 12. Ndiqni të gjitha udhëzimet e karikimit dhe mos e karikoni kutinë e baterisë ose veglën jashtë kufijve të temperaturës të specifikuar të udhëzimit. Karikimi i pasaktë ose në temperatura jashtë kufijve të specifikuar mund të dëmtojë baterinë dhe të rrisë rrezikun e zjarrit.
 13. Mos e përdorni produktin me volum të lartë për një periudhë të gjatë kohe. Për të shmangur dëmtimin e dëgjimit, përdoreni produktin me nivel volumi mesatar.
 14. (Vetëm për produktet me ekran LCD) Ekranet LCD përbajnë lëngje që mund të shkaktojnë irrimin dhe helmim. Nëse lëngu ju bie në sy, shpëlajeni me ujë dhe telefononi mjekun.
 15. Mos e ekspozoni produktin ndaj shiut ose kushteve me lagështirë. Uji që hyn në produkt mund të rrisë rrezikun e goditjeve elektrike.
 16. Ky produkt nuk është prodhuar për t'u përdorur nga persona (duke përfshirë fëmijët) me aftësi të kufizuara fizike, ndijore ose mendore, ose të cilëve u mungon përvoja dhe njohuria, nëse nuk janë nën mbikëqyrje ose udhëzuar për përdorimin e këtij produkti nga një person përgjegjës për sigurinë e tyre. Fëmijët duhet të mbikëqyren për t'u siguruar se nuk luajnë me produktin. Ruajeni produktin larg fëmijëve.
- qarkullim të madh të rrymës elektrike, mbinxehje, djegie të mundshme dhe madje prishje.
 6. Mos e ruani pajisjen dhe paketën e baterisë në vende ku temperatura mund të arrijë ose tejkalojë 50°C (122°F).
 7. Mos e digjni paketën e baterisë, edhe nëse është shumë e dëmtuar ose është konsumuar plotësisht. Paketa e baterisë mund të shpërthejë në zjarr.
 8. Bëni kujdes që të mos e rrëzoni ose ta godisni baterinë.
 9. Mos përdorni bateri të dëmtuar.
 10. Për së shmangur rrezikun, duhet të lexohet përpara përdorimit manuali i baterisë zëvendësuese.
 11. Bateritë e përfshira të litiumit, iu nënshtrohen kërkesave të legjislacionit për mallrat e rrezikshme. Për transport tregtar p.sh. nga palë të treta, agjentët të ndërmjetëm, duhet të ndiqen kërkesa specifike mbi paketimin dhe etiketimin.
Për përgatitjen e artikullit për transport, është i nevojshëm konsultimi i një eksperti për materiale të rrezikshme. Ju lutemi, ndiqni gjithashtu rregulloret me gjasë më të detajuara vendore.
Mbuloni me ngjitëse ose maskoni kontaktet e zhveshura dhe paketojeni baterinë në mënyrë të tillë që të mos lëvizë në paketim.
 12. Kur hidhni kutinë e baterisë, hiqeni atë nga vegla dhe hidhni në një vend të sigurt. Zbatoni rregulloret lokale rreth asgjësimit të baterisë.
 13. Përdorini bateritë vetëm me produktet e specifikuara nga Makita. Instalimi i baterive në produkte të papajtueshme mund të rezultojë në zjarr, nxehtësi të lartë, shpërthim ose rrjedhje të elektroliteve. Nëse vegla nuk është përdorur për një kohë të gjatë, bateria duhet të hiqet nga vegla.
 14. Nëse vegla nuk është përdorur për një kohë të gjatë, bateria duhet të hiqet nga vegla.
 15. Mos lejoni që grumbullimin e ashklave, pluhurave ose papastërtive në terminalet, vrimat ose kanalet e kutisë së baterisë. Kjo mund të shkaktojë rendiment të ulët ose dëmtim të veglës ose të kutisë së baterisë.
 16. Mbajeni baterinë larg fëmijëve.
 17. Gjatë dhe pas përdorimit, kutia e baterisë mund të nxehet, gjë që mund të shkaktojë djegie ose djegie në temperaturë të ulët.
 18. Mos prekni terminalin e veglës menjëherë pas përdorimit pasi mund të nxehet aq shumë sa të shkaktojë djegie.
 19. Përveç kur vegla e mbështet përdorimin pranë linjave elektrike me voltazh të lartë, mos e përdorni kutinë e baterisë pranë linjave elektrike me voltazh të lartë. Kjo mund të shkaktojë një defekt ose dëmtim të veglës ose të kutisë së baterisë.

RUAJINI KËTO UDHËZIME

RREGULLA SPECIFIKE SIGURIE PËR PAKETËN E BATERISË

1. Përpara se ta përdorni paketën e baterisë, lexoni të gjitha udhëzimet dhe shënimet e masave parandaluese të (1) karikuesit të baterisë, (2) bateria dhe (3) produkti që përdor baterinë.
2. Mos e hiqni paketën e baterisë.
3. Nëse koha e përdorimit është shkurtuar jashtë mase, ndalojeni punën menjëherë. Kjo mund të rezultojë në rrezik mbinxehjeje, djegie të mundshme, madje edhe shpërthim.
4. Nëse ju futen elektrolite në sy, shpëlajeni sytë me ujë të pastër dhe kërkoni ndihmë mjekësore menjëherë. Kjo gjë mund të rezultojë në humbje të shikimit.
5. Mos bëni lidhje të shkurtër me paketën e baterisë:
 - (1) Mos e prekni terminalet me materiale përcjellëse.
 - (2) Shmangni ruajtjen e paketës së baterisë në një kuti me objekte të tjera metalike, si gozhdë, monedha etj.
 - (3) Mos e ekspozoni paketën e baterisë në ujë ose shi. Qarku i shkurtër i baterisë mund të shkaktojë

⚠️ KUJDES:

Përdorni vetëm bateri origjinale Makita. Përdorimi i baterive jo-origjinale Makita ose baterive që mund të jenë modifikuar, mund të rezultojë në marrjen flakë të baterisë, lëndime personale apo dëmtime. Kjo do të anulohë gjithashtu edhe garancinë e Makita-s për veglën e Makita dhe karikuesin.

Këshilla për të ruajtur jetëgjatësinë maksimale të baterisë

1. Karikojeni baterinë përpara se të shkarkohet plotësisht. Gjithmonë ndaloni punën me pajisjen dhe karikojeni

2. Asnjëherë mos e rikarikoni baterinë të karikuar plotësisht. Karikimi i tepërt shkurton jetëgjatësinë e baterisë.
3. Karikojeni baterinë në temperaturën e dhomës në 10°C - 40°C (50°F - 104°F). Lëreni paketën e nxehtë të baterisë të ftohet përpara se ta rikarikoni atë.
4. Kur nuk e përdorni kutinë e baterisë, hiqeni atë nga vegla ose karikuesi.
5. Karikojeni baterinë nëse nuk e përdorni për një kohë të gjatë (mbi gjashtë muaj).

KOHA E PËRDORIMIT

* Paketat e baterisë të përshtatshme për këtë radio janë të listuara si në tabelën vijuese.

* Tabela e mëposhtme tregon kohën e përdorimit me një karikim të vetëm.

Bateria		Kapaciteti i baterisë	Njësia: Orë (afërsisht)	
			Radio*	Feneri
LXT (14.4V)	BL1415N	1.5 Ah	14	4.0
	BL1430B	3.0 Ah	24	7.0
	BL1440	4.0 Ah	38	11
	BL1460B	6.0 Ah	50	15
LXT (18V)	BL1815N	1.5 Ah	15	4.5
	BL1820B	2.0 Ah	20	6.0
	BL1830B	3.0 Ah	28	8.5
	BL1840B	4.0 Ah	40	12
	BL1850B	5.0 Ah	52	16
	BL1860B	6.0 Ah	63	19

* DALJA E ALTOPARLANTËVE = 100mW

⚠️ PARALAJMËRIM:

Përdorni vetëm kutitë e baterisë të listuara më lart. Përdorimi i kutive të tjera të baterisë mund të shkaktojë lëndim dhe/ose zjarr.

SHËNIM:

- Tabela në lidhje me kohën e funksionimit të baterisë më lart jepet për referencë.
- Koha aktuale e funksionimit mund të ndryshojë me llojin e baterisë, gjendjen e karikimit ose mjedisin e përdorimit.
- Disa prej kutive të baterive dhe karikuesve të renditura më lart mund të mos jenë të disponueshme në varësi të zonës ku ju banoni.

Kordoni i rekomanduar i lidhur me energjinë

Bateri portative

PDC01

- Kordoni i lidhur me baterinë ose bateritë që tregohen më sipër mund të mos jetë i disponueshëm në varësi të vendit ku banoni.
- Para se ta përdorni kordonin e lidhur me baterinë, lexoni udhëzimet dhe shenjat paralajmëruese në to.

INSTALIMI DHE FURNIZIMI ME ENERGJI

⚠ KUJDES:

- Fikeni gjithmonë radion përpara se të instaloni ose të hiqni kutinë e baterisë.
- Bëni kujdes që të mos e rrëzoni ose ta godisni radion. Kutia e thyer mund t'ju presë gishtin ose t'ju ngulet në trup. Radioja e dëmtuar mund të shfaqë sjellje të paparashikueshme që rezultojnë në zjarr, shpërthime apo rrezik plagosjeje.
- Mbajeni fort veglën dhe kutinë e baterisë kur montoni ose hiqni kutinë e baterisë.

E RËNDËSISHME:

- Rënia e fuqisë, shtrembërimet, belbëzimet ose pulsimi i dritës së ekranit dhe pulsikimi i ikonës  në ekran janë të gjitha shenja që bateria duhet ndërruar.
- Kutia e baterisë nuk është përfshirë si aksesori standard.

Montimi ose heqja e paketës me rrëshqitje të baterisë (Fig. 2)

- Për të vendosur kutinë e baterisë, bashkërenditni gjuhëzën e kutisë së baterisë me kanalën e folesë dhe rrëshqiteni për ta futur. Futeni gjithmonë deri në fund, derisa të bllokohet në vend me një zhurmë kërcitëse.
- Nëse shikoni treguesin e kuq në anën e sipërme të butonit, ajo nuk është e bllokuar plotësisht. Instalojeni plotësisht derisa treguesi i kuq të mos shihet. Në të kundërt, ajo mund të bjerë aksidentalisht nga radioja duke ju lënduar juve ose personin pranë jush.
- Mos përdorni forcë gjatë instalimit të paketës së baterisë. Nëse paketa nuk hyn lehtë, nuk po e futni siç duhet.
- Për të hequr kutinë e baterisë, rrëshqiteni atë nga radioja ndërsa rrëshqitni butonin në pjesën e përparme të kutisë së baterisë.





Treguesi i kapacitetit të mbetur të baterive (Fig. 3)

➤ 1. Llambat treguese 2. Butoni i kontrollit

Shtypni butonin e kontrollit në kutinë e baterisë për të treguar kapacitetin e mbetur të baterisë. Llambat treguese

ndizen për pak sekonda.

• LXT Bateria

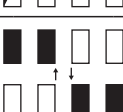
Llambat treguese			Kapaciteti i mbetur i baterisë
E ndezur	E fikur	Pulsuese	
			75% ~ 100%
			50% ~ 75%
			25% ~ 50%
			0% ~ 25%
			Karikojeni baterinë
			Bateria mund të ketë keqfunksionuar.

SHËNIM:

- Në varësi të kushteve të përdorimit dhe të temperaturës së ambientit, treguesi mund të ndryshojë paksa nga kapaciteti aktual.
- Llamba e parë e treguesit (në fund majtas) do të pulsojë kur sistemi i mbrojtjes së baterisë është në punë.

DËGJIMI I RADIOS

Kërkimi i radios

1. Shtypni butonin e energjisë për ta ndezur radion.
2. Zgjidhni modalitetin e radios FM ose AM duke shtypur vazhdimisht butonin e modalitetit.
3. Shtypni dhe mbani shtypur butonin e Kërkimit Iart ose të Kërkimit poshtë për të skanuar bandën FM ose AM. Ekranin tregon frekuencën e sinjalit që është gjetur. Për të gjetur më shumë stacione FM ose AM, përsëritni veprimin e skanimit. Radioja juaj do të skanojë bandën FM ose AM nga frekuenca e shfaqur aktualisht dhe do të ndalojë skanimin kur gjen një sinjal me forcë të mjaftueshme.
4. Shtypni butonin e Kërkimit Iart ose të Kërkimit poshtë për të kërkuar me imtësi frekuencën nëse është e nevojshme.
5. Shtypni butonin e rritjes/uljes së volumit për të rregulluar nivelin e dëshiruar të tingullit.
6. Për ta fikur radion, shtypni butonin Energji.

SHËNIM:

Për modalitetin e radios FM/AM, nëse sinjali i radios nuk është i mirë, mund të jetë e nevojshme që ta çoni radion në një vend tjetër ku sinjali është më i fortë.

Stacionet e ruajtura në memorie

Ka 9 stacione të paravendosura secili për radio AM dhe FM. Ato përdoren në të njëjtën mënyrë për secilën bandë vale.

1. Shtypni butonin e energjisë për ta ndezur radion.
2. Shtypni butonin Modaliteti për të zgjedhur bandën e dëshiruar. Sintonizohuni në stacionin e kërkuar të radios siç është përshkruar më parë.
3. Mbani shtypur butonin e Parametrit paraprak lart ose Parametrit paraprak poshtë derisa në ekran të pulsojë "M".
4. Shtypni butonin e Parametrit paraprak lart ose Parametrit paraprak poshtë për të zgjedhur numrin e dëshiruar të memories.
5. Mbani shtypur butonin e Parametrit paraprak lart ose Parametrit paraprak poshtë derisa "M" në ekran të ndalojë së pulsuar. Stacioni i radios ruhet në parametrin paraprak të zgjedhur të memories. Ekranin do të shfaqet me numrin e memories.
6. Përsëriteni këtë procedurë sipas nevojës për parametrat paraprakë të mbetur. Stacionet e ruajtura paraprakisht mund të fshihen dhe të zëvendësohen nëse ndiqet procedura e mësipërme nëse është e nevojshme.

Rithirr stacionin në memorie

1. Ndizeni radion dhe zgjidhni modalitetin e radios AM ose FM.
2. Shtypni për pak butonin e Parametrit paraprak lart ose të Parametrit paraprak poshtë për ta çuar radion te një nga stacionet e ruajtura në memorie.

Feneri LED

1. Shtypni vazhdimisht butonin e ndezjes/fikjes së dritës për të zgjedhur modalitetet e ndryshme të dritës. Ky fener LED ka 2 modalitete të ndryshme: ndriçim 360° dhe modalitete të mbajtjes anash.
2. Mbani shtypur butonin e ndezjes/fikjes së dritës për ta fikur dritën.

PARAMETRA TË NDRYSHME

Përdorimi i rripit (Fig. 4)

Duke përdorur rripin e dhënë, mund ta varni produktin në mënyra të ndryshme kur është e nevojshme. (Shiko metodën e instalimit në figurën 4.)

MIRËMBAJTJA

⚠ KUJDES:

- Mos përdorni kurrë benzinë, benzinë pastrimi, hollues, alkool dhe të ngjashme. Mund të shkaktoni çngjyrosje, deformime ose krisje.
- Mos e lani radion me ujë.

SPECIFIKIMI

Bateria	14.4V & 18V
Mbulimi i frekuencës	FM 87.5-108 MHz (0.05MHz/hap) AM (MW) 522-1,710 kHz (9kHz/hap)
Sistemi i antenës	FM: Antena e brendshme AM: antena shirit

Altoparlanti	2.25 inç
Fuqia në dalje	14.4V: 2.4W 18V: 3.0W
Përmasat (La x Gje x Tr) (me BL1860B)	126 x 129 x 289mm (Doreza e ulur)
Pesha (pa bateri)	0.95KG

Български (Упътване за употреба)

ОБЯСНЕНИЕ НА ОБЩИЯ ВИД (Fig. 1)

1. Дръжка за носене
2. Високоговорител
3. LED Фенер
4. Място за батерията
5. Бутон за увеличаване/намаляване на звука
6. Бутон за смяна на режим
7. Бутон за запазени настройки
8. Бутон за включване
9. Бутон за запазени настройки- нагоре
10. Бутон за сканиране в две посоки
11. Бутон за включване/изключване на светлина/Бутон за режим за светлина
12. Закачалка за каишка

LCD екран

- A. Височина на звука
- B. Индикатор за ниска батерия
- C. Номер за запаметяване
- D. Радио честота/Сила на звука
- E. AM/FM лента

СИМВОЛИ

Показани по-долу са символите, които са използвани по оборудването. Бъдете сигурни, че разбирате значението им преди употреба.



Прочетете упътването.



Само за страни от ЕС.
Отпадъчното електрическо и електронно оборудване, акумулаторите и батериите могат да имат отрицателно въздействие върху околната среда и човешкото здраве, поради наличието на опасни компоненти в тях. Не изхвърляйте електрически и електронни уреди или батерии заедно с битовите отпадъци! В съответствие с Европейската директива относно отпадъците от електрическо и електронно оборудване и относно батерии и акумулатори и отпадъци от батерии и акумулатори и нейното адаптиране към националното законодателство, отпадъците от електрическо и

електронно оборудване, батериите и акумулаторите трябва да се съхраняват отделно и да се доставят в отделен пункт за събиране за битови отпадъци, работещи в съответствие с разпоредбите за опазване на околната среда.

Това се обозначава със символа зачертана с кръст кофа за боклук на колелца, поставен върху оборудването.

ВАЖНИ ИНСТРУКЦИИ ЗА БЕЗОПАСНОСТ

⚠ **ВНИМАНИЕ:**

Когато използвате този продукт, винаги трябва да се спазват основни предпазни мерки, за да се намали рискът от пожар, токов удар и нараняване, включително следното:

1. Внимателно прочетете това упътване за употреба и упътването за употреба на зарядното, преди да ги използвате.
2. Почиствайте само със суха кърпа.
3. Не инсталирайте до никакви източници на топлина, като радиатори, отвори на вентилационна система, печки, и други апарати, (включително усилватели) които отделят топлина.
4. Използвайте само аксесоари и допълнения, които са определени от производителя.
5. Радио с вградени батерия или с отделна батерия трябва да се зарежда само със съответното зарядно за батерията. Зарядното устройство, което е подходящо за един тип батерия, може да създаде риск от пожар, когато се използва с друга батерия.
6. Използвайте радиото, захранвано с батерии, само със специално предназначения за него батерии. Използването на други батерии може да създаде риск от пожар.
7. Когато акумулатора не се използва, дръжте го далеч от метални обекти, като кламери, монети, ключове, пирони, болтчета, или други метални неща, които могат да създадат връзка между двата терминала. Предизвиканото късо съединение може да създаде искри, изгаряне, или пожар.
8. Избягвайте телесен контакт със заземени повърхности, като тръби, радиатори, вериги, и хладилници. Има опасност от токов удар, ако тялото ви е заземено.
9. При злоупотреба, от акумулаторната батерия може да изтече течност, избягвайте контакт с нея. Ако осъществите контакт, изплакнете обилно с вода. Ако течността попадне в очите ви,

потърсете медицинска помощ. Течност, изтекла от акумулатора, може да предизвика раздразнения или изгаряния.

10. Не използвайте акумулатор или уред, който е повреден или е бил изменен. Акумулатори, които са повредени или с изменения, могат да се държат непредсказуемо и да предизвикат пожар, експлозия, или телесни повреди.
11. Не излагайте акумулатора или уреда на високи температури или огън. При излагане на огън или температури над 130°C (266°F) има опасност от експлозия.
12. Следвайте упътването за зареждане и не сменяйте акумулатора при температури извън посочения диапазон. Неправилно зареждане, или температури извън посочения диапазон, могат да повредят акумулатора и да повишат риска от пожар.
13. Не използвайте оборудването с максимална сила на звука за дълги периоди от време. За да избегнете повреда на слуха, използвайте оборудването с умерена сила на звука.
14. (Само за продукти с LCD дисплеи) LCD дисплеите съдържат течност, която може да предизвика раздразнения или отравяния. Ако течността попадне в очите, устата, или на кожата ви, изплакнете я с вода и потърсете лекарска помощ.
15. Не излагайте уреда на дъжд или мокри условия. Ако попадне вода в уреда ще увеличи риска от токов удар.
16. Този продукт не е предназначен за употреба от лица (включително деца) с намалени физически, сетивни или умствени способности или липса на опит и познания, освен ако не са под надзор или инструктирани относно употребата на продукта, от лице, отговарящо за безопасността им. Децата трябва да са под надзор, за да е сигурно, че няма да си играят с уреда. Съхранявайте оборудването далече от деца.

ЗАПАЗЕТЕ ТОВА УПЪТВАНЕ

ТОЧНИ ПРАВИЛА ЗА БЕЗОПАСНОСТ ЗА АКУМУЛАТОРНАТА БАТЕРИЯ

1. Преди употреба на акумулаторната батерия, прочетете всички инструкции и знаци по (1) зарядното, (2) акумулатора, and (3) уреда който използва акумулаторната батерия.
2. Не разглобявайте акумулатора.
3. Ако живота на батерията е станал значително

по-кратък, прекратете всякаква употреба. Има риск от прегряване, възможни изгаряния и дори и експлозия.

4. Ако електролитна течност попадне в очите ви, изплакнете ги обилно с вода и моментално потърсете медицинска помощ. Има опасност от загуба на зрението.
5. Не предизвиквайте късо съединение на акумулатора:
 - (1) Не докосвайте терминалите с проводни материали.
 - (2) Избягвайте да съхранявате акумулатора на място с други метални обекти, като пирони, монети и други.
 - (3) Не излагайте акумулатора на дъжд или контакт с вода. Късото съединение може да предизвика токов удар, прегряване, възможни изгаряния и повреда.
6. Не съхранявайте уреда и акумулатора на места, където температурата може да достигне или надвиши 50°C (122°F).
7. Не изгаряйте акумулатора в огън, дори и да е сериозно повреден или напълно изтощен. Акумулаторната батерия може да избухне в огън.
8. Бъдете внимателни да не изпуснете или ударите акумулатора.
9. Не използвайте повреден акумулатор.
10. За да избегнете риска, прочетете упътването за акумулатора преди употреба.
11. Съдържащите се литиево-йонни батерии са предмет на изискванията за законодателство в областта на опасните стоки. За търговски превози, напр. от трети лица, като спедитори, трябва да се спазват специални изисквания за опаковане и етикетиране.

За подготовка на изпратения артикул се изисква консултация с експерт за опасни материали. Моля, спазвайте и националните разпоредби, които е възможно да са по-подробни.

Залепете или увийте отворените контакти и опаковайте акумулатора по такъв начин, че да не може да се движи в опаковката.
12. При изхвърляне на батерията, свалете я от устройството и я изхвърлете на безопасно място. Спазвайте местните разпоредби, отнасящи се до изхвърляне на батерии.
13. Използвайте батериите само с продукти, специално предназначени за тях от Макита. Инсталирането на батериите в несъответстващи за тях уреди може да доведе до пожар, прегряване, експлозия или изтичане на електролитна течност. Ако устройството не се използва за по-дълъг период от време, акумулаторната батерия трябва да се извади от него.

14. Ако устройството не се използва за по-дълъг период от време, акумулаторната батерия трябва да се извади от него.
15. Не позволявайте на клечки, прах или пръст да залепват за терминалите, също продупчване или надраскване на батериите. Това може да причини лошо функциониране или повреда на батерията и устройството.
16. Пазете батерията далеч от досега на деца.
17. По време на и след употреба батерията може да се нагорещи, което да причини различна степен изгаряния.
18. Не докосвайте терминалите на устройството веднага след употреба, защото те могат да се нагорещат до степен да предизвикат изгаряния.
19. Освен ако устройството не посочва, че може да се използва в близост до кабели с високо напрежение, недейте да използвате батерията близо до кабели с високо напрежение. Това може да причини лошо функциониране или повреда на батерията и устройството.

⚠ ВНИМАНИЕ:

**Използвайте само оригинални батерии Makita.
Използването на неоригинални батерии Makita**

или батерии, които са били изменени, може да доведе до взривяване на акумулатора, и да причини пожар, телесни и материални повреди. Това също така ще анулира гаранцията от Makita за уреда Makita и зарядното устройство.

Съвети за поддържане на максимално дълъг живот на батерията

1. Сменяйте батерията преди да е напълно разредена. Винаги прекъсвайте работа и сменяйте батерията, когато забележите по-ниско подаване на енергия.
2. Никога не зареждайте вече заредена акумулаторна батерия. Презареждането скъсява живота на батерията.
3. Зареждайте батерията в помещения с температура между 10°C - 40°C (50°F - 104°F). Оставете загреля акумулаторна батерия да се охлади преди да я заредите отново.
4. Извадете батерията от устройството или от зарядното, когато не я ползвате.
5. Заредете акумулаторната батерия, ако няма да я използвате за дълъг период от време (повече от шест месеца).

РАБОТНО ВРЕМЕ

* Подходящите батерии за радиото са изброени в следващата таблица.

* Следната таблица показва времето за употреба при едно зареждане.

Батерия		Капацитет на батерията	Мерна единица: Час (Приблизително)	
			Радио*	Фенер
LXT (14.4V)	BL1415N	1.5 Ah	14	4.0
	BL1430B	3.0 Ah	24	7.0
	BL1440	4.0 Ah	38	11
	BL1460B	6.0 Ah	50	15
LXT (18V)	BL1815N	1.5 Ah	15	4.5
	BL1820B	2.0 Ah	20	6.0
	BL1830B	3.0 Ah	28	8.5
	BL1840B	4.0 Ah	40	12
	BL1850B	5.0 Ah	52	16
	BL1860B	6.0 Ah	63	19

* При изход на микрофона = 100mW

⚠ ВНИМАНИЕ:

Използвайте само батерии, посочени по-горе. Използването на друг тип батерии може да причини телесни повреди и/или пожар.

Забележка:

- Таблицата с времето е само за сведение.
- Реалното време на употреба може да варира според вида батерия, заряда, или условията на употреба.
- Някои от батериите и зарядните посочени по-горе могат да не са налични във вашия регион на местоживеене.

Препоръчан кабелен източник на захранване

Преносим източник на захранване PDC01

- Посочените по-горе кабелни батерии може да не са налични, в зависимост от региона на вашето пребиваване.
- Преди да използвате батерията, свързана с кабел, прочетете инструкциите и предупредителните маркировки върху нея.

ПОСТАВЯНЕ НА БАТЕРИИ И ЗАХРАНВАНЕ

⚠ ВНИМАНИЕ:

- Винаги изключвайте радиото, преди да поставите или изваждате батерии.
- Внимавайте да не изпуснете или ударите радиото. Счупения корпус може да пореже пръстите или нарани тялото ви. Повреденото радио може да работи по непредсказуем начин, което да доведе до пожар, експлозия или риск от нараняване
- Дръжте стабилно устройството и батерията когато поставяте или вадите батериите.

Важно:

- Намалена мощност, изкривен и насечен звук или мигаща подсветка на екрана и мигаща икона  на дисплея са признаци, че батерията трябва да бъде сменена.
- Батерията не е включена като стандартен приложен аксесоар.

Поставяне и изваждане на плъзгащата се батерия (Fig. 2)











- За да поставите касетката с батерия, наложете езичето на батерията към вдлъбнатината на продукта, и следвайки я, плъзнете на място. Пъхнете напълно докато не щракне.
- Ако виждате червен индикатор на горната страна на бутона, значи батерията не е добре поставена. Пъхнете докрая, докато червеният индикатор изчезне. В противен случай батерията може да изпадне от радиото, причинявайки нараняване на вас или някой около вас.
- Не поставяйте батерията със сила. Ако не се плъзга лесно на място, значи не я поставяте правилно.
- За да извадите батерията, плъзнете я навън докато плъзгате и бутона отпред на касетката на батерията.

Показва оставащия заряд на батерията (Fig. 3)

- 1. Индикаторна лампа 2. Бутон за проверка

Натиснете бутона за проверка на акумулатора за да се покаже оставащия заряд на батерията. Индикаторната лампичка може да свети за няколко секунди.

• LXT батерия

Индикатор или лампи			Оставащ заряд
 Светеща	 Изключена	 Мигаща	
			75% ~ 100%
			50% ~ 75%
			25% ~ 50%
			0% ~ 25%
			Заредете батерията
			Батерията може да е повредена

Забележка:

- В зависимост от условията на употреба и околната температура, показаното може да се различава от реалния заряд.
- Първият (най-ляв) индикатор ще мига когато защитата на батерията е в действие.

СЛУШАНЕ НА РАДИО

Включване на радиото

1. Натиснете бутона за включване на радиото.
2. Изберете FM или AM радио лента като натискате бутона за режим на лентата.
3. Натиснете и задръжте бутона сканиране в две посоки нагоре или надолу за да сканирате за FM за AM летна. Екранът ще покаже честотата на сигнала, който е бил намерен. За други станции повторете процедурата. Радиото ви ще продължи да сканира от станцията , която е намерена, и ще спре на следващия намерен достатъчно силен сигнал.
4. Натиснете еднократно бутона сканиране нагоре или надолу за да до-оправите сигнала ако е необходимо.
5. Натиснете бутона за увеличаване/намаляване на звука за да настроите звука до желаното ниво.
6. За да изключите радиото, натиснете бутона за включване.

Забележка:

За режим на FM/AM, ако приеманият сигнал не е добър, може да се наложи да смените мястото на радиото за по-добър сигнал.

Предварително запазени станции

Можете да запаметите по 9 станции за AM и FM радио. Начинът е еднакъв и за двата вида вълни.

1. Натиснете бутона за включване на радиото.
2. Натиснете бутона за режим за да изберете желаната лента. Сканирайте до желаната станция, както е обяснено по-горе.
3. Натиснете и задръжте бутона за запазени настройки- нагоре или надолу докато не видите буквата "M" да мига на екрана.
4. Натиснете бутона за запазени настройки- нагоре или надолу за да изберете номера на запамяване, който желаете.
5. Натиснете и задръжте бутона за запазени настройки- нагоре или надолу докато буквата "M" не престане да мига на екрана. Радио станцията е запазена в паметта на желаното място. На екрана ще се появи номера на запамяването.
6. Повторете процедурата за следващите запамявания. Станции, които вече са били запаметени могат да бъдат презаписани с нови запамявания по същия начин.

Извикване на станция от паметта

1. Включете радиото и изберете режим AM или FM.
2. Натиснете еднократно бутона за запазени настройки- нагоре или надолу за да изберете станция от паметта.

LED фенер

1. Натиснете бутона за включване/изключване на светлина няколко пъти, докато изберете желания режим. Този LED фенер има два различни режима: 360° светлинно покритие и режим на странично носене.
2. Натиснете бутона за включване/изключване на светлина за да изключите.

ДОПЪЛНИТЕЛНИ НАСТРОЙКИ

Използване на каишка (Fig. 4)

Използвайки приложената каишка вие можете да закачите продукта, по начина по който желаете. (Вижте метода на инсталиране в Figure 4.)

ПОДДРЪЖКА

⚠ ВНИМАНИЕ:

- Никога не използвайте газолин, бензин, разрестител, алкохол или други подобни. Възможно е да се получи обезцветяване, деформация или пукнатини.

- Не мийте радиото с вода.

ПАРАМЕТРИ

Батерия	14.4V & 18V
Честотно покритие	FM 87.5-108 MHz (0.05MHz/стъпка) AM (MW) 522-1,710 kHz (9kHz/стъпка)
Анени	FM: Вградена антена
	AM: антена пръчка

Високоговорител	2.25 инча
Исходна мощност	14.4V: 2.4W
	18V: 3.0W
Размери (Дължина x Ширина x Височина) (заедно с BL1860B)	126 x 129 x 289mm (прибрана дръжка)
Тегло (без батерия)	0.95kg

HRVATSKI (Izvorne upute)

Objašnjenje općeg izleda (Sl. 1)

1. Ručka za nošenje
2. Zvučnik
3. LED svjetiljka
4. Odjeljak za bateriju
5. Gumb za povećanje/stišavanje glasnoće
6. Gumb Mode
7. Gumb Preset down
8. Gumb za uključivanje/isključivanje
9. Gumb Preset up
10. Gumb za ugađanje gore/dolje
11. Gumb za uključivanje/isključivanje svjetla/gumb za način rada svjetla
12. Kopča za remen

LCD zaslon

- A. Glasnoća
- B. Indikator prazne baterije
- C. Broj memorije
- D. Radijska frekvencija/glasnoća zvuka
- E. AM/FM pojas

SIMBOLI

Pokazuju simbole koji se koriste za opremu. Budite sigurni da ste razumjeli njihovo značenje prije uporabe.



Pročitajte upute za uporabu.



Samo za zemlje EU.

Zbog prisutnosti opasnih komponenata u opremi, otpadna električna i elektronička oprema, akumulatori i baterije mogu imati negativan utjecaj na okoliš i ljudsko zdravlje. Ne bacajte električne i elektroničke uređaje ili baterije s kućanskim otpadom! U skladu s Europskom direktivom o otpadnoj električnoj i elektroničkoj opremi, akumulatorima i baterijama te otpadnim akumulatorima i baterijama, kao i njihovoj prilagodbi nacionalnom zakonu, otpadnu električnu opremu, baterije i akumulatore treba zasebno skladištiti i dostaviti na zasebno sabirno mjesto za komunalni otpad, koji posluje u skladu s propisima o zaštiti okoliša.

Označeno je simbolom prekržiene kante za smeće s kotačima postavljenim na opremu.

VAŽNE SIGURNOSNE UPUTE

⚠ UPOZORENJE:

Prilikom uporabe ovog proizvoda uvijek se treba pridržavati osnovnih sigurnosnih mjera kako bi se smanjio rizik od požara, električnog udara i ozljeda, uključujući sljedeće:

1. Pročitajte ove upute i upute za uporabu punjača pažljivo prije uporabe.
2. Čistite samo suhom krpom.
3. Nemojte postavljati u blizini izvora topline poput radijatora, grijalica, peći i ostalih uređaja (uključujući i pojačala) koja stvaraju toplinu.
4. Koristite samo one dodatke/pribor koje je naveo proizvođač.
5. Baterijski radio s integriranim baterijama ili zasebnom baterijom mora se puniti samo s navedenim punjačem za bateriju. Punjač koji može biti prikladan za jednu vrstu baterije može stvoriti rizik od požara kada se koristi s drugom baterijom.
6. Koristite radio na baterije samo s posebno određenim baterijama. Uporaba drugih baterija može uzrokovati požar.
7. Kada baterija nije u uporabi, držite je podalje od metalnih objekata kao što su: spajalice, kovanice, ključevi, čavli, vijci, ili drugih malih metalnih predmeta koji mogu napraviti spoj između jednog kontakta do drugog. Kratki spoj između kontakata baterije može izazvati iskrenje, opeklina ili požar.
8. Izbjegavajte dodir tijela s uzemljenim površinama kao što su cijevi, radijatori, šporeti i hladnjaci. Postoji povećana opasnost od električnog udara ako je vaše tijelo uzemljeno.
9. Pod destruktivnim uvjetima, tekućina može biti izbačena iz baterija; izbjegavajte kontakt. Ako slučajno dođe do kontakta, isperite vodom. Ako tekućina dođe u kontak sa očima, potražite liječničku pomoć. Tekućina izbačena iz baterija može izazvati iritaciju ili opeklina.
10. Nemojte koristiti baterije ili alat koji je oštećen ili modificiran. Oštećene ili modificirane baterije mogu pokazivati nepredvidivo ponašanje koje može prouzročiti požar, eksploziju ili opasnost od ozljeda.
11. Nemojte izlagati bateriju ili alat pretjeranoj temperaturi. Izloženost vatri ili temperaturi iznad 130°C (266°F) može izazvati eksploziju.
12. Slijedite sve upute za punjenje i nemojte puniti bateriju ili alat izvan raspona temperature navedene u uputama. Pogrešno punjenje ili temperature izvan navedenog raspona mogu oštetiti bateriju i povećati opasnost od požara.
13. Nemojte koristiti proizvod jako pojačan tijekom produženog razdoblja. Kako biste izbjegli oštećenje sluha, koristite uređaj na umjerenju glasnoći.

14. (Samo za proizvode s LCD displejom) LCD displej sadrži tekućinu koja može izazvati iritaciju i trovanje. Ako tekućina dođe u kontakt sa očima, ustima ili kožom, isperite je vodom i nazovite liječnika.
15. Ne izlažite proizvod kiši ili vlažnim uvjetima. Voda koja ulazi u proizvod povećava rizik od električnog udara.
16. Ovaj proizvod nije namijenjen osobama (uključujući djecu) sa smanjenim tjelesnim, senzornim ili mentalnim sposobnostima ili nedostatkom iskustva i znanja, osim ako im je osoba koja je odgovorna za njihovu sigurnost dala nadzor ili uputu o upotrebi proizvoda. Djecu treba nadzirati kako bi se osiguralo da se ne igraju s proizvodom. Spremite proizvod izvan dohvata djece.

SAČUVAJTE OVE UPUTE

POSEBNA SIGURNOSNA PRAVILA ZA ULOŽAK BATERIJE

1. Prije uporabe uložka baterije, pročitajte sve upute i mjere opreza na (1) punjaču baterije, (2) bateriji, i (3) proizvodima koji koriste baterije.
2. Nemojte rastavljati uložak baterije.
3. Ako se vrijeme rada pretjerano skratilo, treba odmah prestati s radom. To može dovesti do rizika od pregrijavanja, mogućih opekline, pa čak i eksplozije.
4. Ako elektrolit dospije u oči, isperite ih čistom vodom i odmah potražite liječničku pomoć. To može rezultirati gubitkom vida.
5. Nemojte skraćivati uložak baterije:
 - (1) Nemojte dodirivati kontakte s bilo kakvim vodljivim materijalom.
 - (2) Ne pohranjujte uložak baterije u spremnik s drugim metalnim predmetima poput čavala, kovanica, itd.
 - (3) Ne izlažite uložak baterije vodi ili kiši. Kratki spoj baterije može uzrokovati veliki protok struje, pregrijavanje, moguće opekline, pa čak i razgradnju.
6. Nemojte pohranjivati alat i uložak baterije na mjestima gdje temperatura može dosegnuti ili premašiti 50°C (122°F).
7. Nemojte spaljivati uložak baterije, čak i ako je ozbiljno oštećen ili je potpuno istrošen. Uložak baterije može eksplodirati u vatri.
8. Pazite da ne ispuštite ili udarite bateriju.
9. Nemojte koristiti oštećenu bateriju.
10. Kako biste izbjegli rizik, prije upotrebe pročitajte priručnik o zamjeni baterije.
11. Sadržane litij-ionske baterije podliježu uvjetima o opasnim robama. Za komercijalne Transporte, npr. moraju se poštovati posebni zahtjevi za pakiranje i označavanje. Za pripremu predmeta koji se isporučuje, potrebno

- je konzultirati stručnjaka za opasni materijal. Molimo također obratite pozornost na moguće detaljnije nacionalne propise.
- Zalijepite ili maskirajte otvorene kontakte i zapakirajte bateriju na takav način da se ne može kretati u pakiranju.
12. Prilikom odlaganja baterijskog uložka, izvadite ga iz alata i odložite na sigurno. Slijedite lokalne propise koji se odnose na zbrinjavanje baterija.
 13. Koristite baterije samo s proizvodima koje odredi Makita. Umetanje baterija u proizvode koji nisu sukladni može rezultirati požarom, prekomjernom toplinom, eksplozijom ili propuštanjem elektrolita. Ako se uređaj ne koristi duže vrijeme, baterija se mora izvaditi iz uređaja.
 14. Ako se uređaj ne koristi duže vrijeme, baterija se mora izvaditi iz uređaja.
 15. Ne dopustite da se strugotina, prašina ili zemlja zaglave na terminalima, rupama i utorima baterijskog spremnika. To može rezultirati lošim performansama ili oštećenjem alata ili baterijskog spremnika.
 16. Držite bateriju podalje od djece.
 17. Tijekom i nakon uporabe, spremnik baterije može generirati toplinu koja može uzrokovati opekline ili opekline niske temperature.
 18. Ne dodirujte terminal alata odmah nakon upotrebe jer se može dovoljno zagrijati da uzrokuje opekotine.
 19. Osim ako alat ne podržava uporaba blizu visokonaponskih električnih vodova, ne koristiti spremnik baterija u blizini visokonaponskih električnih vodova. To može dovesti do zastoja, kvara alata ili baterijskog spremnika.

⚠ OPREZ:

Koristite samo originalne baterije Makita. Korištenje neoriginalnih baterija Makita ili izmijenjenih baterija može dovesti do pregrijavanja baterije koja može prouzročiti požare, osobne ozljede i oštećenja. Također će poništiti Makita jamstvo za Makita alat i punjač.

Savjeti za održavanje maksimalnog trajanja baterije

1. Puniti baterijski uložak prije nego se potpuno isprazni. Zaustavite rad alata i napunite baterijski uložak kada primijetite umanjeni rad alata.
2. Nikad nemojte ponovno puniti potpuno napunjeni baterijski uložak. Prekomjerno punjenje može skratiti vijek trajanja baterije.
3. Puniti baterijski uložak na sobnoj temperaturi od 10°C - 40°C (50°F - 104°F). Pustite da se baterijski uložak ohladi prije punjenja.
4. Kada ne koristite spremnik za bateriju, uklonite ga sa alata ili punjača.
5. Puniti baterijski uložak, ako ga ne koristite dulje vrijeme (više od šest mjeseci).

RADNO VRIJEME

* Odgovarajuće baterije za ovaj radio navedene su u sljedećoj tablici.

* Sljedeća tablica pokazuje vrijeme rada na jednom punjenju.

Baterijski uložak		Kapacitet baterije	Jedinica: Sat (približno)	
			Radio*	Svjetiljka
LXT (14.4V)	BL1415N	1.5 Ah	14	4.0
	BL1430B	3.0 Ah	24	7.0
	BL1440	4.0 Ah	38	11
	BL1460B	6.0 Ah	50	15
LXT (18V)	BL1815N	1.5 Ah	15	4.5
	BL1820B	2.0 Ah	20	6.0
	BL1830B	3.0 Ah	28	8.5
	BL1840B	4.0 Ah	40	12
	BL1850B	5.0 Ah	52	16
	BL1860B	6.0 Ah	63	19

* NA IZLAZIMA ZVUČNIKA = 100 mW

⚠ UPOZORENJE:

Koristite samo gore navedene baterije. Korištenje svih drugih baterija može uzrokovati ozljede i/ili požar.

NAPOMENA:

- Tablica koja se odnosi na vrijeme rada baterije je samo za referencu.
- Stvarno vrijeme rada može se razlikovati od vrste baterije, stanja napunjenosti ili okoline uporabe.
- Neki od navedenih spremnika baterija i punjača možda neće biti dostupni, ovisno o regiji.

Recommended cord connected power source

Prijenosni izvor napajanja	PDC01
----------------------------	-------

- Gore navedene baterije povezane s kablom možda neće biti dostupne ovisno o vašoj regiji.
- Prije uporabe baterije povezane s kablom, pročitajte upute i oznake upozorenja na njima.

INSTALACIJA I NAPAJANJE

⚠ OPREZ:

- Prije instaliranja ili uklanjanja spremnika za bateriju uvijek isključite radio.
- Pazite da ne ispuštite ili udarite radio. Polomljeni omotač može obrezati vaš prst ili vas ubosti. Oštećeni radio može pokazivati nepredvidljivo funkcioniranje koje može dovesti do požara, eksplozije ili ozljeda.
- Čvrsto držite alat i spremnik baterije kad instalirate ili odstranjujete spremnik za baterije.

VAŽNO:

- Smanjena snaga, izobličenje, zastoje zvuka ili bljeskanje pozadinskog osvjetljenja zaslona i treptanje ikone  na zaslonu su znakovi da bateriju treba zamijeniti.
- Uložak baterije nije uključen u standardni pribor.









Instaliranje ili uklanjanje klizećeg baterijskog uložka (SI. 2)

- Da biste instalirali baterijski uložak, poravnajte jezičak na baterijskom uložku s utorom na kućištu i uklizajte ga na mjesto. Umetnite ga sve dok ne sjedne na mjesto i čujete klik.
- Ako na gornjoj strani gumba vidite crveni indikator, to znači da nije potpuno zatvoren. Umetnite ga do kraja dok crveni indikator ne bude vidljiv. Ako ne, može slučajno pasti s radija i uzrokovati ozljede vama ili nekome oko vas.
- Ne koristite silu pri umetanju baterijskog uložka. Ako uložak ne ukliza lako, to znači da nije ispravno umetnut.
- Da biste uklonili spremnik za bateriju, izvucite ga iz radija dok pomičete gumb na prednjoj strani spremnika.

Pokazivanje preostalog kapaciteta baterije (SI. 3)

- **1. Indikatorska lampica** **2. Gumb provjere**
- Pritisnite gumb provjere na baterijskom uložku da bi vidjeli preostali kapacitet baterije. Indikator svjetla će svijetliti nekoliko sekundi.

● LXT baterijski uložak

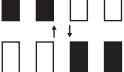
Indikatorska lampica			Preostali kapacitet
 Osvijetljen	 Isključeno	 Treperenje	
			75% ~ 100%
			50% ~ 75%
			25% ~ 50%
			0% ~ 25%
			Napunite bateriju
			Baterija može imati kvar

NAPOMENA:

- Ovisno o uvjetima uporabe i temperaturi okoline, oznaka se može malo razlikovati od stvarnog kapaciteta.
- Prvo (krajnje lijevo) indikatorsko svjetlo će trepnuti kad sustav za zaštitu baterija radi.

SLUŠANJE RADIJA

Uključivanje radija

1. Pritisnite gumb za uključivanje/isključivanje da biste uključili radio.
2. Odaberite FM ili AM radio način rada uzastopnim pritiskom na gumb Mode.
3. Pritisnite i držite tipku Ugađanje gore ili Ugađanje dolje za skeniranje FM ili AM pojasa. Na zaslonu će pokazati frekvencija pronađenog signala. Za pronalaženje više FM ili AM postaja ponovite operaciju skeniranja. Vaš radio će skenirati FM ili AM pojas s trenutnačno prikazane frekvencije i prestat će skenirati kada pronađe dovoljno jak signal.
4. Ako je potrebno pritisnite gumb Ugađanje gore ili Ugađanje dolje za fino ugađanje frekvencije.
5. Za podešavanje željene razine zvuka pritisnite tipku za pojačavanje/stišavanje glasnoće.
6. Da biste isključili radio, pritisnite gumb za uključivanje/isključivanje.

NAPOMENA:

Ako prijem radija nije dobar za FM/AM način rada, možda će biti potrebno premjestiti radio na drugo mjesto za bolji prijem.

Pohranjene memorijske stanice

Svaka postaja ima 9 postaja za pohranu za AM i FM

radio. Koriste se na isti način za svako valno područje.

1. Pritisnite gumb za uključivanje/isključivanje da biste uključili radio.
2. Pritisnite gumb Mode za odabir željenog valnog pojasa. Ugodite željenu radiopostaju kao što je prethodno opisano.
3. Pritisnite i držite gumb Preset up ili Preset down dok "M" ne počne da treperi na zaslonu.
4. Pritisnite gumb Preset up ili Preset down za odabir željenog broja memorije.
5. Pritisnite i držite gumb Preset up ili Preset down dok "M" ne prestane treperiti na zaslonu. Radio postaja je pohranjena u odabranu memoriju. Na zaslonu će se pojaviti broj memorije.
6. Po potrebi ponovite ovaj postupak za preostale unaprijed postavljene postaje. Unaprijed postavljene postaje koje su već pohranjene mogu se po potrebi prepisati slijedeći gornji postupak.

Pozivanje postaje iz memorije

1. Uključite radio i odaberite AM ili FM radio način rada.
2. Trenutačno pritisnite tipku Preset up ili Preset down da biste svoj radio ugodili na jednu od postaja pohranjenih u unaprijed postavljenju memoriji.

LED svjetiljka

1. Za odabir različitih načina osvetljenja više puta pritisnite tipku za uključivanje/isključivanje svjetiljke. Ova LED svjetiljka ima 2 različita načina rada: svjetlosna pokrivenost od 360° i način rada za nošenje s boka.
2. Pritisnite i držite tipku za uključivanje/isključivanje svjetiljke da biste isključili svjetlo.

RAZNE POSTAVKE

Korištenje remena (Sl. 4)

Ako je potrebno, možete pomoću isporučenog remena možete objesiti uređaj na različite način. (Pogledajte način instalacije na slici 4.)

ODRŽAVANJE

⚠ OPREZ:

- Nikada nemojte koristiti benzin, benzen, razrjeđivač, alkohol ili slično. To može rezultirati promjenama boje, deformacijama ili pukotinama.
- Ne perite radio vodom.

SPECIFIKACIJE

Baterije	14.4V & 18V
Obuhvaćeni opseg frekvencije	FM 87.5-108 MHz (0.05MHz/step) AM (MW) 522-1,710 kHz (9kHz/step)
Antenski sistem	FM: Ugrađena antena
	AM: bar antena

Zvučnik	2.25 inča
Izlazna snaga	14.4V: 2.4W
	18V: 3.0W
Dimenzije (D x Š x V) (s BL1860B)	126 x 129 x 289mm (Sa spuštenom ručkom)
Masa (bez baterije)	0.95KG

МАКЕДОНСКИ (Оригинални упатства)

Објаснување на општ приказ (сл. 1)

1. Рачка за носење
2. Звучник
3. LED ламба
4. Дел за батерија
5. Копче за зголемување/намалување јачина на звук
6. Копче за режим
7. Копче за надолно бирање меморирани станици
8. Копче за напојување
9. Копче за нагорно бирање меморирани станици
10. Копче за подесување нагоре/надолу
11. Копче за вклучување/исклучување светло/
Копче за режим на светло
12. Копче за осигурување

LCD дисплеј

- A. Јачина на звук
- B. Индикатор за ниско ниво на батерија
- C. Мемориран број
- D. Радио фреквенција/Јачина на звук
- E. AM/FM опсег

СИМБОЛИ

Следното ќе ги прикаже симболите што се користат за опремата. Осигурете се дека сте го разбрале нивното значење пред употребата.



Прочитајте го упатството за работа.



Само за земји на ЕУ.

Поради присуство на опасни компоненти во опремата, фрлањето на електрична и електронска опрема, акумулатори и батерии може да има негативно влијание врз животната средина и човековото здравје. Не фрлајте електрични и електронски уреди или батерии со отпад од домаќинство! Во согласност со Европската директива за фрлање електрична и електронска опрема и за акумулатори и батерии и фрлање акумулатори и батерии, како и нивно

прилагодување на националните закони, отпадната електрична опрема, батерии и акумулатори треба одделно да се складираат и да се однесат на издвоена точка за собирање на општински отпад, која функционира во согласност со прописите за заштита на животната средина. Ова е наведено со симболот пречкртана канта за отпадоци со тркалца поставен на опремата.

ВАЖНИ УПАТСТВА ЗА БЕЗБЕДНОСТ

⚠ ПРЕДУПРЕДУВАЊЕ:

Кога го користите овој производ, секогаш треба да се следат основните мерки за безбедност за да се намали ризикот од пожар, струен удар и лична повреда, вклучувајќи го следново:

1. Прочитајте го ова упатство за употреба и упатството за употреба на полначот внимателно пред употребата.
2. Чистете само со сува крпа.
3. Не инсталирајте го во близина на какви било извори на топлина како што се радијатори, уреди за централно греење, печки, или други апарати (вклучувајќи засилувачи) што создаваат топлина.
4. Користете само додатоци/приборпосочени од производителот.
5. Радио што работи на батерии со вклучени батерии или издвоено батериско пакување мора да се полни само со посочениот полнач за батеријата. Полнач што може да биде соодветен за еден тип батерија може да предизвика ризик од пожар кога се користи со друга батерија.
6. Користете радио што работи на батерии само со конкретни одредените батерии. Користење на поинакви батерии може да предизвика ризик од пожар.
7. Кога батеријата не се користи, чувајте ја настрана од други метални предмети како што се: спојувалки за хартија, парички, клучеви, шајки, шrafoви, или други мали метални предмети што може да предизвикаат поврзување на едниот пол на батеријата со другиот. Предизвикувањето на краток спој на двата пола на батеријата може да предизвикаат искрење, изгореници или пожар.
8. Избегнувајте телесен контакт со заземјени површини како цевки, радијатори, електрични шпорети и фрижидери. Постои зголемен ризик од струен удар ако вашето тело е заземјено.
9. Под насилни услови, може да дојде до истекување на течност од батеријата; избегнувајте контакт. Ако

- несакано дојде до контакт, исплакнете со вода. Ако течноста дојде во контакт со очите, дополнително побарајте медицинска помош. Течноста што истекла од батеријата може да предизвика иритација или изгореници.
10. Не користете батерија или алат што се оштетени или модификувани. Оштетени или модификувани батерии може да предизвикаат непредвидливо однесување што може да доведе до пожар, експлозија или ризик од повреда.
 11. Не изложувајте ја батеријата или алатот на оган или на исклучително висока температура. Изложувањето на оган или температури над 130°C (266°F) може да предизвика експлозија.
 12. Следете ги сите упатства за полнење и не полнете ја батеријата или алатот надвор од температурниот опсег наведен во упатствата. Несоодветното полнење или на температури надвор од наведениот опсег може да ја оштети батеријата и да го зголеми ризикот од пожар.
 13. Не користете го овој производ со силен звук подолг временски период. За да избегнете оштетување на слухот, користете го производот со умерено ниво на звук.
 14. (Само за производи со LCD дисплеј) LCD дисплеите содржат течност што може да предизвика иритација и труење. Ако течноста навлезе во очите, устата или кожата, исплакнете со вода и јавете се на лекар.
 15. Не изложувајте го производот на дожд или влажни услови. Водата што влегува во производот ќе го зголеми ризикот од струен удар.
 16. Овој производ не е наменет за употреба од страна на лица (вклучувајќи деца) со намалени физички, сензорни или ментални способности, или со недостаток на искуство и знаење, освен ако истите не се под надзор или не им се дадени упатства во врска со употребата на производот од лице одговорно за нивната безбедност. Децата треба да бидат под надзор за да се осигури дека не играат со производот. Чувајте го производот подалеку од дофат на деца.
3. Ако времето на работење стане значително пократко, веднаш престанете со работење. Тоа може да доведе до ризик од прегревање, можни изгореници па дури и експлозија.
 4. Ако ви навлезе електролит во очите, исплакнете ги со чиста вода и веднаш побарајте медицинска помош. Тоа може да доведе до загуба на вашиот вид.
 5. Не предизвикувајте краток спој на батеријата:
 - (1) Не допирајте ги половите со каков било материјал што е проводник.
 - (2) Избегнувајте чување на батеријата во сад со други метални предмети како шајки, парички и сл.
 - (3) Не изложувајте ја батеријата на вода или дожд. Краткиот спој на батеријата може да предизвика голем проток на струја, прегревање, можни изгореници па дури и распаѓање.
 6. Не складирајте го алатот и батеријата на места каде што температурата може да достигне или надмине 50°C (122°F).
 7. Не палете ја батеријата дури и ако е сериозно оштетена или е потполно истрошена. Батеријата може да експлодира во оган.
 8. Внимавајте батеријата да не ви падне или да не ја удри.
 9. Не употребувајте оштетена батерија.
 10. За да се избегне ризикот, треба да се прочита упатството за замена на батеријата пред употребата.
 11. Литиум јонските батерии што се користат се подложни на барањата на легислативата за опасни стоки. За трговски транспорти како на пр. од други лица, шпедитери, мора да се следат посебни барања за поминат рок на пакувањето и означување.

За подготовка на производот за испорака, потребно е консултирање на експерт за опасни материјали. Ве молиме исто така следете ги веројатно подеталните национални прописи. Залепете ги со трака или изолирајте ги отворените полови и спакувајте ја батеријата на таков начин за да не може да се движи низ пакувањето.
 12. Кога ја фрлате батеријата, извадете ја од алатот и фрлете ја на безбедно место. Следете ги локалните прописи кои се однесуваат на фрлање на батерија.
 13. Користете ги батериите само со производите посочени од Makita. Инсталирањето на батериите на несоодветни производи може да предизвика пожар, прекумерна топлина, експлозија или истекување на електролити.
 14. Ако алатот не се користи долг временски период, батеријата мора да се извади од алатот.

ЗАЧУВАЈТЕ ГИ ОВИЕ УПАТСТВА

КОНКРЕТНИ ПРАВИЛА ЗА БЕЗБЕДНОСТ НА БАТЕРИЈАТА

1. Пред да ја користите батеријата, прочитајте ги сите упатства и ознаки за внимателност на (1) полначот за батерија, (2) батеријата и (3) производот што ја користи батеријата.
2. Не расклопувајте ја батеријата.

15. Не дозволувајте остатоци, прав или земја да заглават во терминалите, отворите и каналите на батеријата. Тоа може да доведе до слабо работење или расипување на алатот или на батеријата.
16. Чувајте ја батеријата подалеку од деца.
17. Во текот на и по употребата, батеријата може да се загрее што може да предизвика изгореници или изгореници од ниска температура.
18. Не допирајте го терминалот на алатот веднаш по употребата бидејќи може да се загрее доволно за да предизвика изгореници.
19. Освен ако алатот не поддржува употреба во близина на електрични далеководи под висок напон, не употребувајте ја батеријата во близина на електрични далеководи под висок напон. Тоа може да доведе до неправилно работење или расипување на алатот или батеријата.

⚠ ВНИМАНИЕ:

**Користете само оригинални батерии Makita.
Користењето на неоригинални батерии Makita,**

или батерии што се изменети може да доведе до експлозија на батеријата предизвикувајќи пожар, лична повреда и штета. Тоа исто така ќе ја поништи гаранцијата на Makita за алатот и полначот Makita.

Совети за одржување на максимален век на траење на батеријата

1. Сменете ја батеријата пред потполно да се испразни. Секогаш запирајте со работа со алатот и сменете ја батеријата кога ќе забележите помала моќност на алатот.
2. Никогаш не полнете целосно наполнета батерија. Прекумерното полнење го скратува работниот век на батеријата.
3. Полнете ја батеријата на собна температура на 10°C - 40°C (50°F - 104°F). Дозволете жешката батерија да се олади пред да ја полните.
4. Кога не ја употребувате батеријата, извадете ја од алатот или полначот.
5. Наполнете ја батеријата ако не ја користите долг период (повеќе од шест месеци).

ВРЕМЕ НА РАБОТЕЊЕ

- * Соодветната батерија за ова радио е наведена во следнава табела.
- * Следнава табела го покажува времето на работење со едно полнење.

Батерија		Капацитет на батерија	Единица: Час (Приближно)	
			Радио*	Ламба
LXT (14.4V)	BL1415N	1.5 Ah	14	4.0
	BL1430B	3.0 Ah	24	7.0
	BL1440	4.0 Ah	38	11
	BL1460B	6.0 Ah	50	15
LXT (18V)	BL1815N	1.5 Ah	15	4.5
	BL1820B	2.0 Ah	20	6.0
	BL1830B	3.0 Ah	28	8.5
	BL1840B	4.0 Ah	40	12
	BL1850B	5.0 Ah	52	16
	BL1860B	6.0 Ah	63	19

* ПРИ ИЗЛЕЗ НА ЗВУЧНИЦИ = 100mW

⚠ ПРЕДУПРЕДУВАЊЕ:

користете ги само батериите наведени погоре. Користење на какви било други батерии може да предизвика повреда и/или пожар.

ЗАБЕЛЕШКА:

- табелата што се однесува на времето на работење на батеријата е дадена како пример.
- Вистинското време на работење може да се разликува во зависност од типот на батеријата, условите при полнење или средината во која се користи.
- Некои од батериите и полначите наведени погоре може да не се достапни во вашиот регион на живеење.

Препорачан извор на напојување поврзан со кабел

Преносна батерија

PDC01

- Батеријата поврзана со кабел наведена погоре може да не е достапна во зависност од вашето место на живеење.
- Пред користење на батеријата поврзана со кабел, прочитајте ги упатствата и ознаките за претпазливост на неа.

ПОСТАВУВАЊЕ И ЕЛЕКТРИЧНО НАПОЈУВАЊЕ

⚠ ВНИМАНИЕ:

- Секогаш исклучувајте го радиото пред да ја поставувате или вадите батеријата.
- Внимавајте да не го испуштите или удриете радиото. Скршено парче може да го исече вашиот прст или да ви го прободете телото. Оштетеното радио може да се однесува непредвидливо, што може да доведе до пожар, експлозија или ризик од повреда.
- Цврсто држете ги алатот и батеријата кога ја монтирате или вадите батеријата.

ВАЖНО:

- Намалено напојување со електрична енергија, дисторзија, привлекувачки звук или светкање на заднинското светло на екранот и светење на иконата  на екранот се знаци дека батеријата треба да се замени.
- Батеријата не е вклучена како стандарден додаток.

Поставување или вадење на батеријата на лизгање (сл. 2)

- За да ја поставите батеријата, порамнете го јазичето на батеријата со жлебот во куќиштето и лизнете ја на своето место. Секогаш поставувајте ја до крај се додека не се заклучи на своето место со мало кликување.
- Ако го гледате црвениот индикатор на горниот дел на копчето, таа не е целосно заклучена. Поставете ја до крај така да црвениот индикатор не може да се види. Ако не направите така, таа случајно може да испадне од радиото и да ви предизвика повреда вам или на некој околу вас.
- Не користете сила кога ја вметнувате батеријата. Ако батеријата не се лизга лесно, значи дека не е правилно поставена.
- За да ја извадите батеријата, лизгајте ја од радиото додека го лизгате копчето на предниот дел од

батеријата.

Покажување на преостанат Капацитет на батерија (сл. 3)

- 1. Ламбички на индикатор 2. Копче за проверка
- Притиснете го копчето за проверка на батеријата за да се прикаже преостанатиот капацитет на батеријата. Ламбичките на индикаторот се вклучуваат на неколку секунди.

• LXT батерија

Ламбички на индикатор			Преостанат капацитет
 Осветлено	 Исклучено	 Трепка	
			75% ~ 100%
			50% ~ 75%
			25% ~ 50%
			0% ~ 25%
			Наполнете ја батеријата
			Батеријата може е неисправна

ЗАБЕЛЕШКА:

- Во зависност од условите на употреба и амбиенталната температура, прикажувањето може малку да се разликува од реалниот капацитет.
- Првата ламбичка (најдалеку лево) на индикаторот ќе трепка кога работи системот за заштита на батеријата.

СЛУШАЊЕ РАДИО

Подесување на радиото

1. Притиснете го копчето Напојување за да го вклучите радиото.
2. Изберете FM или AM радио режим со повторливо притискање на копчето Режим.
3. Притиснете го и задржете го копчето Подесување нагоре или Подесување надолу да скенирате FM или AM опсег. Екранот ќе ја прикаже фреквенцијата на сигналот кој е најден. За да најдете повеќе FM или AM станици повторете ја операцијата на скенирање. Вашето радио ќе скенира FM или AM опсег од тековно прикажаната фреквенција и ќе запре со скенирање кога ќе најде сигнал со доволна јачина.

4. Притиснете го копчето Подесување нагоре или Подесување надолу за фино да ја подесите фреквенцијата ако е потребно.
5. Притиснете го копчето за зголемување/намалување јачина на звук да го прилагодите посакуваното ниво на звук.
6. За да го исклучите радиото, притиснете го копчето Напојување.

ЗАБЕЛЕШКА:

За FM/AM радио режим, ако приемот на радиото не е добар, можеби ќе биде потребно да го преместите радиото на место што ќе овозможува подобар прием.

Однапред поставени меморирани станици

Има 9 предодредени станици, секоја за AM и FM радио. Тие се користат на истиот начин за секој фреквенциски опсег.

1. Притиснете го копчето Напојување за да го вклучите радиото.
2. Притиснете го копчето Режим за да ја изберете посакуваната бранова должина. Бирајте до посакуваната радио станица како што е претходно опишано.
3. Притиснете го и задржете го копчето Меморирај нагоре или Меморирај надолу додека не светне „M“ на екранот.
4. Притиснете го копчето Меморирај нагоре или Меморирај надолу за да го изберете посакуваниот мемориран број.
5. Притиснете го и задржете го копчето Меморирај нагоре или Меморирај надолу додека „M“ не престане да свети на екранот. Радио станицата е зачувана во избраната предодредена меморија. На екранот ќе се појави меморираниот број.
6. Повторувајте ја оваа постапка колку што е потребно за преостанатите однапред поставени станици. Однапред поставените станици кои се веќе зачувани може да се пребришат со следење на погорната постапка ако е потребно.

Отповикување меморирана станица

1. Вклучете го радиото и изберете AM или FM радио режим.
2. Веднаш притиснете го копчето Меморирај нагоре или Меморирај надолу да го подесите радиото на една од зачуваните станици во однапред поставената меморија.

LED ламба

1. Неколку пати притиснете го копчето Вклучување/исклучување светло за да изберете различни режими на светло. Оваа LED ламба се карактеризира со 2 различни режими: 360°

покривање со осветлување и режими за странично носење.

2. Притиснете го и задржете го копчето Вклучување/исклучување светло за да го исклучите светлото.

РАЗЛИЧНИ ПОСТАВКИ

Користење на ременот (сл. 4)

Со користење на доставениот ремен, може да го закачите производот на различни начини секаде каде што е потребно. (Погледнете ги начините на поставување на Слика 4.)

ОДРЖУВАЊЕ

⚠ ВНИМАНИЕ:

- Никогаш не користете бензин, разређувач, алкохол или слични средства. Може да предизвикаат обезбојување, деформирање или пукнатини.
- Не мијте го радиото со вода.

СПЕЦИФИКАЦИИ

Батерија	14.4V & 18V
Опфатена фреквенција	FM 87.5-108 MHz (0.05MHz/чекор) AM (MW) 522-1,710 kHz (9kHz/чекор)
Систем на антена	FM: вградена антена
	AM: решеткаста антена

Звучник	2.25 инчи
Излезна моќност	14.4V: 2.4W
	18V: 3.0W
Димензии (Д x Ш x В) (со BL1860B)	126 x 129 x 289mm (со спуштена рачка)
Тежина (без батерија)	0.95KG

СРПСКИ (Оригинална упутства)

Објашњење општег прегледа (Сл. 1)

1. Ручка за ношење
2. Звучник
3. ЛЕД Лампа
4. Преградак за батерију
5. Тастер за појачавање/утишавање звука
6. Тастер за режим
7. Тастер Предложак надоле
8. Тастер Напајање
9. Тастер Предложак нагоре
10. Тастер за подешавање горе/доле
11. Тастер за укључивање/искључивање светла/
Тастер за режим светла
12. Копча за каиш

ЛЦД екран

- A. Јачина звука
- B. Индикатор за ниску батерију
- C. Број меморије
- D. Радио фреквенција/Јачина звука
- E. АМ/ФМ опсер

Симболи

У наставку погледајте симболе који се користе за опрему. Постарајте се да разумете њихово значење пре употребе.



Прочитајте упутство за употребу.



Само за државе чланице ЕУ.
Због присуства опасних компонената у опреми, отпадна електрична и електронска опрема, акумулатори и батерије могу негативно да утичу на животну средину и здравље људи. Не одлажите електричне и електронске уређаје или батерије заједно са другим отпадним материјалом из домаћинства! Поштујући Директиве Европске Уније о отпадној електричној и електронској опреми, акумулаторима и батеријама, као и њихово прилагођавање националним законима, отпадну електричну опрему, батерије и акумулаторе треба складиштити одвојено и доставити на посебно сабирно место за

комунални отпад, поступајући у складу са прописима о заштити животне средине.

То је означено симболом прецртане канте за отпад са точкићима постављеним на опреми.

ВАЖНА БЕЗБЕДНОСНА УПУТСТВА

УПОЗОРЕЊЕ:

Приликом употребе овог производа, увек треба да се придржавате основних мера предострожности како бисте смањили ризик од пожара, електричног удара и личних повреда, укључујући и следеће:

1. Пре употребе пажљиво прочитајте упутство за употребу и упутство за употребу пуњача.
2. Чистите само сувом крпом.
3. Немојте постављати близу било којег извора топлотне енергије као што су радијатори, грејалице, шпорети или других уређаја (укључујући појачала) који производе топлоту.
4. Користите само додатке/прибор дефинисане од стране произвођача.
5. Радио на батерије, са интегрисаним батеријама или засебним батеријама, мора да се пуни искључиво са пуњачем намењеним за ту батерију. Пуњач који може бити погодан за једну врсту батерије може створити опасност од пожара када се користи са другом батеријом.
6. Користите радио на батерије искључиво са посебно намењеним батеријама. Употреба било којих других батерија може створити опасност од пожара.
7. Када батерија није у употреби, држите је даље од других металних предмета као што су: спајалице, новчићи, кључеви, ексери, шрафови или други мали метални предмети који могу да направе везу између терминала. Кратак спој између терминала батерије може да изазове варнице, опекотине или пожар.
8. Избегавајте контакт са приземљеним површинама као што су цеви, радијатори, шпорети и фрижидери. Постоји ризик од струјног удара ако је и ваше тело приземљено.
9. Под насилним условима, батерија може да избаци течност; избегавајте контакт. Ако ипак дође до контакта, исперите одмах водом. Ако течност дође у додир са очима, одмах потражите помоћ лекара. Течност из батерије може да проузрокује иритације или опекотине.
10. Немојте користити батеријски пакет или алатку која је оштећена или модификована. Оштећене или модификоване батерије могу испољити

непредвидиво понашање које може довести до пожара, експлозија или ризика од повреда.

11. Немојте Немојте излагати батеријски пакет или алатку ватри или прекомерним температурама. Излагање ватри или температури од преко 130°C (266°F) може изазвати експлозију.
12. Пратите сва упутства за пуњење и не пуните батеријски пакет или алатку изван опсега температура наведених у упутствима. Неправилно пуњење или пуњење на температурама изван опсега може оштетити батерију и повећати ризик од пожара.
13. Немојте користити производ при великој јачини звука током дужег временског периода. Да бисте избегли оштећење слуха, користите производ на умереном нивоу јачине звука.
14. (Само за производе са ЛЦД екраном) ЛЦД екрани садрже течност која може изазвати иритацију и тровање. Ако течност доспе у очи, уста или на кожу, исперите је водом и позовите лекара.
15. Не излажите производ киши или влажним условима. Вода која уђе у производ повећава ризик од струјног удара.
16. Овај производ није намењен за употребу од стране особа (укључујући децу) са смањеним физичким, чулним или менталним способностима, као ни оним са недостатком искуства и знања, осим ако им је дат надзор или упутства о употреби производа од стране особе одговорне за њихову безбедност. Децу треба надzirати како би се осигурало да се не играју са производом. Држите производ ван домашаја деце.

САЧУВАЈТЕ ОВА УПУТСТВА

ПОСЕБНА БЕЗБЕДНОСНА ПРАВИЛА КЕРТРИЦА ЗА БАТЕРИЈУ

1. Пре употребе кертрица за батерију, прочитајте сва упутства и ознаке предострожности на (1) пуњачу за батерију, (2) батерији и (3) уређају који користи батерију.
2. Немојте да растављате кертриц за батерију.
3. Ако време трајања рада постане исувише кратко, одмах прекините са радом. То може довести до ризика од прегревања, могућих опекотина па чак и експлозије.
4. Ако вам електролит доспе у очи, исперите их чистом водом и одмах потражите помоћ лекара. Може да проузрокује губитак вида.
5. Немојте проузроковати кратај спој са кертрицом за батерију:
(1) Не додирујте прикључке са било којим

проводним материјалом.

- (2) Избегавајте одлагање кертрица за батерију у посуду са другим металним предметима као што су ексери, новчићи, итд.
- (3) Не излажите кертриц за батерију води или киши. Кратај спој батерије може да проузрокује велики проток струје, прегревање, опекотине па чак и квар.
6. Не одлажите алатку и кертриц за батерију на местима где температура може достићи или премашити 50°C (122°F).
7. Немојте да спалите кертриц за батерију чак иако је озбиљно оштећен или истрошен. Кертриц може да експлодира у ватри.
8. Пазите да не испустите или ударите батерију.
9. Немојте да користите оштећену батерију.
10. Да бисте избегли ризик, пре употребе, прочитајте приручник о заменљивој батерији.
11. Садржане литијум-јонске батерије подлежу захтевима закона о опасним материјама. За комерцијални превоз, нпр. од стране трећих лица или шпедитера, морају се поштовати посебни захтеви за паковање и обележавање. За припрему предмета који се отпрема потребна је консултација стручњака за опасне материје. Такође се придржавајте могућих детаљнијих националних прописа.
- Залепите или прекријте отворени простор и запаките батерију на такав начин да не може да се помера у паковању.
12. Када одлажете кертриц за батерију, уклоните га из уређаја и одложите га на сигурном. Пратите локалне прописе у вези са одлагањем батерије.
13. Користите батерије само са производима наведеним од стране Макита. Инсталирање батерије на производе који нису у складу са захтевима може довести до пожара, прекомерне топлоте, експлозија или цурења електролита. Ако не користите алатку на дужи временски период, морате уклонити батерију из алатке.
14. Ако не користите алатку на дужи временски период, морате уклонити батерију из алатке.
15. Не дозволите да се чипови, прашина или земља заглаве у терминале, отворе или жлебове батеријског кертрица. То може да доведе до лоших перформанси, квара алатке или кертрица за батерију.
16. Држите батерију даље од домашаја деце.
17. Током и након употребе, кертриц за батерију може да се прегреје, што може проузроковати опекотине или опекотине након дужег излагања нижим температурама.
18. Не додирујте терминал алатке одмах након употребе јер може постати довољно врућ да изазове опекотине.

19. Осим ако алатка не подржава употребу у близини високонапонских електричних водова, немојте користити кертриц за батерију у близини високонапонских електричних водова. То може довести до квара или грешке у раду алатке или кертрица за батерију.

⚠ ОПРЕЗ:

Користите искључиво оригиналне Макита батерије. Коришћење неоригиналних Макита батерија или батерија које су измењене, може довести до пуцања батерије изазивајући пожар, личне повреде или оштећења. То ће такође поништити Макита гаранцију за Макита алатку и пуњач.

Савети за одржавање максималног века трајања батерије

1. Напуните кертриц за батерију пре него што се

потпуно испразни. Зауставите рад алатке и напуните батерију када приметите да је капацитет рада при крају.

2. Никада немојте пунити већ напуњену батерију. Прекомерно пуњење скраћује радни век батерије.
3. Пуните батерију на собној температури од 10°C до 40°C (50°F - 104°F). Допустите да се врућ кертриц охлади пре новог пуњења.
4. Када не користите кертриц за батерију, уклоните га из алатке или пуњача.
5. Напуните кертриц за батерију ако га нисте користили дуги временски период (више од шест месеци).

ВРЕМЕ РАДА

* Одговарајуће батерије за овај радио су наведене на следећој табели.

* Следећа табела указује на дужину рада након једног пуњења батерије.

Кертриц за батерију		Капацитет батерије	Јединица: Час (приближно)	
			Радио*	Лампа
LXT (14.4V)	BL1415N	1.5 Ah	14	4.0
	BL1430B	3.0 Ah	24	7.0
	BL1440	4.0 Ah	38	11
	BL1460B	6.0 Ah	50	15
LXT (18V)	BL1815N	1.5 Ah	15	4.5
	BL1820B	2.0 Ah	20	6.0
	BL1830B	3.0 Ah	28	8.5
	BL1840B	4.0 Ah	40	12
	BL1850B	5.0 Ah	52	16
	BL1860B	6.0 Ah	63	19

* НА ИЗЛАЗ ЗВУЧНИКА = 100mW

⚠ УПОЗОРЕЊЕ:

Употребљавајте искључиво горепоменуте батерије. Употреба других батерија може проузроковати повреде и/или пожар.

НАПОМЕНА:

- Табела изнад, која се односи на време радног трајања батерије, служи као референца.
- Право време рада може се разликовати од врсте батерије, услова пуњења или окружења у којем се користи.
- Неки од горе наведених кертрица за батерију и пуњача можда неће бити доступни у зависности од региона вашег пребивалишта.

Препоручени избор напајања повезан каблом

Преносни агрегат за напајање PDC01

- Горе наведене батерије које се повезују с каблом можда неће бити доступне у зависности од региона вашег пребивалишта.
- Пре употребе батерија повезаних с каблом, прочитајте упутства и ознаке упозорења на њима.

ИНСТАЛАЦИЈА И НАПАЈАЊЕ

⚠ ОПРЕЗ:

- Увек искључите радио пре инсталирања или уклањања кертрица за батерију.
- Пазите да га не ударите или испустите. Сломљена шкољка може да вам посече прст или да вам се забоду у тело. Оштећени радио може да покаже непредвидиво понашање које може да резултира пожаром, експлозијом или ризиком од повреда.
- Чврсто држите алатку и кертриц за батерију приликом постављања или уклањања кертрица за батерију.

ВАЖНО:

- Смањена снага, дисторзија, звук „муцања” или када позадинско осветљење и икона  трепере на екрану, су све знаци да батерија мора да се замени.
- Кертриц за батерију није укључен уз стандардни прибор.

Инсталирање или уклањање кертрица за слајд батерију (Сл. 2)





- Да бисте поставили кертриц за батерију, поравнајте језик на кертрицу са жлебом на кућишту и гурните га унутра. Постарајте се да је убачен скроз до краја. Када се чује клик значи да је легло на место.
- Ако видите црвени индикатор на горњој страни тастера, значи да није у потпуности закључан. Инсталирајте га до краја тако да се црвени индикатор више не види. Уколико то не урадите, може случајно да испадне из радија, узрокујући повреду вама или некоме поред вас.
- Немојте убацивати кертриц на силу. Ако кертриц не склизне унутра са лакоћом значи да није исправно убачен.
- Да бисте уклонили кертриц за батерију, повуците га из радија док превлачите дугме на предњој страни кертрица.

Приказивање преосталог капацитета батерије (Сл. 3)

- 1. Индикатори лампица 2. Дугме за потврду

Притисните дугме за потврду на кертрицу за батерију да би вам показало преостали капацитет батерије. Индикатори лампице засветле на пар секунди.

• LXT кертриц за батерију

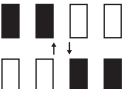
Индикатори лампица			Преостали капацитет
 Осветљено	 Искључено	 Трептајуће	
			75% ~ 100%
			50% ~ 75%
			25% ~ 50%
			0% ~ 25%
			Напуните батерију
			Можда је дошло до квара са батеријом

НАПОМЕНА:

- У зависности од услова коришћења и температуре у околини, индикатор се може незнатно разликовати од стварног капацитета.
- Прва (крајње лева) индикаторска лампица ће треперити када ради систем заштите батерије.

СЛУШАЊЕ РАДИЈА

Подешавање радија

- Притисните тастер Напајање да бисте укључили радио.
- Изаберите ФМ или АМ режим радија тако што ћете више пута притискати тастер за Режим.
- Притисните и држите тастер за подешавање горе или тастер за подешавање доле да бисте скенирали ФМ или АМ опсег. Дисплеј ће приказати фреквенцију пронађеног сигнала. Да бисте пронашли више ФМ или АМ станица поновите операцију скенирања. Радио ће скенирати ФМ или АМ опсег са тренутно приказане фреквенције и престаће да скенира када пронађе сигнал довољне јачине.
- По потреби, притисните тастер за подешавање горе или подешавање доле да бисте прецизно подесили фреквенцију.
- Притисните тастер за појачавање/утишавање јачине звука да бисте подесили на жељени ниво звука.
- Да бисте искључили радио, притисните тастер Напајање.

НАПОМЕНА:

За ФМ/АМ радио режим, ако пријем радија није добар, можда ће бити потребно да преместите радио на позицију која омогућава бољи пријем.

Подешавање станица унапред у меморију

Постоји 9 станица за подешавање у меморију за АМ и ФМ радио, појединачно. Користе се на исти начин за сваки таласни опсег.

1. Притисните тастер Напајање да бисте укључили радио.
2. Притисните тастер за Режим да бисте изабрали жељени таласни опсег. Подесите жељену станицу као што је претходно описано.
3. Притисните и држите тастер за Предложак нагоре или Предложак надолу док на екрану не почне да трепери „М“.
4. Притисните тастер за Предложак нагоре или Предложак надолу да бисте изабрали жељени број за меморију.
5. Притисните и држите тастер за Предложак нагоре или Предложак надолу док „М“ не престане да трепери на екрану. Радио станица је сачувана у изабрани меморијски предложак. На екрану ће се појавити број меморије.
6. По потреби, поновите ову процедуру за преостале бројеве предлогака. Унапред подешене станице које су већ сачуване, по потреби, могу бити замењене следећући горе поменућу процедуру.

Опозивање меморисаних станица

1. Укључите радио и изаберите АМ или ФМ режим радија.
2. Одмах притисните тастер за Предложак нагоре или Предложак надолу да бисте подесили радио на једну од станица које су унапред сачуване у меморији.

ЛЕД лампа

1. Притискајте тастер за укључивање/искључивање светла више пута да бисте изабрали различите режиме осветљења. Ова ЛЕД лампа има 2 различита режима: покривеност светлом од 360° и режим бочног ношења.
2. Притисните и држите тастер за укључивање/искључивање светла да бисте искључили светло.

РАЗНА ПОДЕШАВАЊА

Коришћење каиша (Сл. 4)

Користећи достављени каиш, можете окачити производ на различите начине кад год је то потребно.

(Погледајте методу инсталације под Слика 4.)

ЗА ОДРЖАВАЊЕ

⚠ ОПРЕЗ:

- Никада не користите бензин, разређивач, алкохол или сличне производе. Може проузроковати промену боје, деформације или пукотине.
- Не перите радио водом.

СПЕЦИФИКАЦИЈЕ

Батерија	14.4V & 18V
Покривеност фреквенције	ФМ 87.5-108 MHz (0.05MHz/корак) АМ (MW) 522-1,710 kHz (9kHz/корак)
Систем антена	ФМ: Уграђена антена
	АМ: бар антена

Звучник	2.25 инчи
Изразна снага	14.4V: 2.4W
	18V: 3.0W
Димензије (Д x Ш x В) (са BL1860B)	126 x 129 x 289мм (са спуштеном ручком)
Тежина (без батерије)	0.95K+Kg

РУССКИЙ (Оригинальные инструкции)

Внешний вид и расположение кнопок (Рис. 1)

1. Ручка для переноски
2. Динамик
3. Светодиодный фонарь
4. Аккумуляторный отсек
5. Кнопка Volume up/down (усиление/уменьшение громкости)
6. Кнопка Mode (Режим)
7. Кнопка Preset down (предустановки вниз)
8. Кнопка питания
9. Кнопка Preset up (предустановки вверх)
10. Кнопка Tuning up/down (Сканирование вверх/вниз)
11. Кнопка Light on/off (вкл/выкл света)/Кнопка светового режима
12. Ремешок

ЖК-дисплей

- A. Громкость
- B. Индикация низкого заряда аккумулятора
- C. Номер канала памяти
- D. Радио частота/Громкость звука
- E. Частота AM/FM

СИМВОЛЫ

Ниже приводятся символы, используемые в оборудовании. Убедитесь, что Вы понимаете их значение, прежде чем приступить к использованию.



Прочитайте руководство по использованию.



Применимо только к странам Евросоюза.

Из-за наличия в устройстве опасных компонентов отработанное электрическое и электронное оборудование, аккумуляторы и батареи могут оказывать негативное воздействие на окружающую среду и здоровье человека. Не выбрасывайте электрические и электронные приборы или батареи вместе с бытовыми отходами! В соответствии с Европейской директивой об отработанном электрическом и электронном

оборудовании, аккумуляторах и батареях, отработанных аккумуляторах и батареях, а также с учётом их адаптации к национальному законодательству, отработанное электрическое оборудование, аккумуляторы и батареи следует хранить отдельно и отправлять в отдельный пункт сбора для бытовых отходов, работающих в соответствии с нормами по охране окружающей среды. На это указывает символ перечёркнутого мусорного бака, размещённый на устройстве.

ВАЖНЫЕ ИНСТРУКЦИИ БЕЗОПАСНОСТИ

⚠ ПРЕДОСТЕРЕЖЕНИЕ:

При использовании данного устройства необходимо неукоснительно соблюдать основные меры безопасности, во избежание риска возгорания, поражения электрическим током и травм, включая следующие:

1. Внимательно прочитайте данное руководство, а также инструкцию к зарядному устройству, прежде чем приступить к их использованию.
2. Для чистки использовать только сухую тряпку.
3. Не устанавливать оборудование возле таких источников тепла, как, например, радиаторы, обогреватели, печи или др. устройства (включая усилители).
4. Используйте только те приспособления/аксессуары, которые рекомендованы производителем.
5. Радио с питанием от встроенного или внешнего аккумулятора следует заряжать только с помощью специального зарядного устройства. Зарядное устройство, подходящее для одного типа аккумуляторов, может привести к пожару при его использовании с другим аккумулятором.
6. Используйте радио только с рекомендованными аккумуляторными блоками. Использование других аккумуляторов может привести к пожару.
7. Если вы не используете батареи, храните их вдали от изделий из металла, например: скрепки, монеты, ключи, гвозди, винты или др. мелкие металлические предметы, которые могут замкнуть контакты батареи. Короткое замыкание в контактах батареи может вызвать искру и стать причиной возгорания или пожара.
8. Избегайте контакта тела с заземлёнными поверхностями, такими как трубы, радиаторы, плиты и холодильники, поскольку существует

СПЕЦИАЛЬНЫЕ ПРАВИЛА БЕЗОПАСНОСТИ ДЛЯ АККУМУЛЯТОРНОГО КАРТРИДЖА

- повышенный риск поражения электрическим током, если ваше тело заземлено.
- При неправильном обращении батареи может потечь. Избегайте контакта с жидкостью из батареи. При случайном попадании электролита на кожу смойте его водой. Если жидкость попала в глаза, немедленно обратитесь за медицинской помощью. Жидкость из батареи может вызвать раздражение или ожоги.
 - Не используйте для работы поврежденные или иным образом измененные батареи или компоненты устройства. Использование поврежденных или измененных батарей может привести к непредсказуемым последствиям, включая травмы, взрыв или возгорание.
 - Не подвергайте батарею воздействию открытого огня или высоких температур. Воздействие открытого огня или температуры свыше 130°C (266°F) может привести к взрыву батареи.
 - Внимательно следуйте инструкции по зарядке и не заряжайте батарею при температурах отличных от указанного в инструкции диапазона. Неверная зарядка батареи или зарядка при температурах отличных от указанного в инструкции диапазона может привести к повреждению батареи и возгоранию.
 - Не используйте устройство на большой громкости длительный период времени. Во избежание повреждения слуха используйте это устройство при умеренной громкости.
 - (Для продуктов с ЖК-дисплеем) ЖК-дисплеи содержат жидкость, которая может вызвать раздражение и отравления. Если жидкость попала в глаза, рот или кожу, промойте их водой и обратитесь к врачу.
 - Не держите устройство под дождем или во влажных условиях. Если вода попадет в устройство, возможен риск поражения электрическим током.
 - Данный продукт не предназначен для использования лицами (включая детей) с ограниченными физическими, тактильными или умственными способностями или отсутствием опыта и знаний, кроме случаев, когда они находятся под наблюдением или выполняют указания лица, ответственного за их безопасность, относительно использования продукта. Следите за тем, чтобы дети не играли с устройством. Храните устройство в недоступном для детей месте.

СОХРАНИТЕ ДАННОЕ РУКОВОДСТВО

- Прежде чем приступить к работе с аккумуляторным картриджем, прочитайте все инструкции и предупреждающие замечания, касающиеся (1) зарядного устройства для батареи, (2) батареи (3) оборудования, работающего на батареях.
- Не разбирайте батарею и аккумулятор.
- Если срок работы батареи значительно сократился, немедленно прекратите работу, поскольку это может вызвать перегрев, возгорание и даже взрыв.
- Если Вам в глаза попал электролит, немедленно промойте их чистой водой и сразу же обратитесь за медицинской помощью. В противном случае Вы можете потерять зрение.
- Не допускайте замыкания контактов батареи, а именно:
 - Не прикасайтесь к контактам никакими материалами, проводящими ток.
 - Не храните батареи в контейнерах, где присутствуют другие металлические предметы, например, гвозди, монеты и др.
 - Не допускайте попадания на батарею влаги и воды. Это может привести к замыканию батареи, результатом чего может стать перенапряжение, перенагревание, возгорание или поломка.
- Не храните оборудование и батареи в местах, где температура может достигать или превышать 50°C (122°F).
- Не бросайте батареи в огонь, даже если они сильно повреждены или полностью изношены, поскольку в огне батареи могут взорваться.
- Не роняйте батареи и не подвергайте их механическим воздействиям и ударам.
- Не используйте поврежденные батареи.
- Для минимизации подобных рисков перед использованием батареи внимательно изучите прилагаемую инструкцию.
- Содержащиеся в картридже литий-ионные батареи входят в класс вредных веществ, потому обращение с ними должно осуществляться в соответствии с применимыми законодательными нормами. В случае коммерческой транспортировки третьими лицами экспедитор является ответственным за соблюдение специальных требований к упаковке и маркировке перевозимого груза.

- Перед транспортировкой продукта необходима консультация эксперта по опасным материалам. Пожалуйста, перед транспортировкой ознакомьтесь с соответствующими законодательными нормами своего государства. Перед транспортировкой необходимо обеспечить фиксированное положение батареи внутри упаковки и изолировать ее контакты.
12. Утилизируя батарейный картридж, извлеките его из устройства и утилизируйте в безопасном месте. Соблюдайте местные правила утилизации батарей.
 13. Используйте батареи только с оборудованием, одобренным компанией-производителем «Makita». Установка батареи в иные устройства может привести к возгоранию, чрезмерному нагреву батареи, взрыву или утечке электролита. Если устройство не используется в течение длительного периода времени, необходимо извлечь из него аккумулятор.
 14. Если устройство не используется в течение длительного периода времени, необходимо извлечь из него аккумулятор.
 15. Не допускайте попадания стружки, пыли или грязи в клеммы, отверстия и пазы аккумуляторного картриджа. Это может привести к снижению производительности или поломке устройства или аккумуляторного картриджа.
 16. Держите батарею в недоступном для детей месте.
 17. Во время, а также некоторое время после использования устройства аккумуляторный картридж может нагреваться и вызывать ожоги.
 18. Не прикасайтесь к терминалу устройства сразу после использования, так как терминал может слишком нагреться и стать причиной ожогов.
 19. Не используйте аккумуляторный картридж по соседству с высоковольтными линиями электропередач, поскольку устройство для этого не предназначено. Это может привести к неисправности или поломке устройства или аккумуляторного картриджа.

⚠ ОСТОРОЖНО:

Используйте только оригинальные батареи от компании-производителя «Makita». Использование батарей отличных от оригинальных, произведенных компанией «Makita», может привести к возгоранию, травмам и повреждению имущества. Также это приведет к утрате гарантии компании «Makita» на приобретенное электрооборудование и прилагающееся зарядное устройство.

Советы по обеспечению максимального срока службы батарей

1. Заряжайте батарею до того, как она полностью разрядилась. Как только Вы заметите, что оборудование работает с меньшей мощностью, остановите работу и поставьте батарею на зарядку.
2. Не ставьте на подзарядку батарею, которая была полностью заряжена. Перезарядка сокращает срок службы батареи.
3. Подзаряжайте батареи в помещениях при температуре от 10°C до 40°C (50°F - 104°F). Если батарея нагрелась, остудите её, прежде чем ставить на подзарядку.
4. Если Вы не собираетесь использовать аккумуляторный картридж, не оставляйте его в устройстве или в зарядном устройстве.
5. Подзаряжайте батарейки время от времени, если вы не используете оборудование длительный период (более чем шесть месяцев).

ВРЕМЯ РАБОТЫ

* Подходящие для данного радиоприёмника батарейки указаны в таблице ниже.

* В следующей таблице приводится время работы после зарядки.

Аккумуляторный картридж		Ёмкость аккумулятора	Единица: Час (примерно)	
			Радио*	Фонарь
LXT (14.4В)	BL1415N	1.5 Ач	14	4.0
	BL1430В	3.0 Ач	24	7.0
	BL1440	4.0 Ач	38	11
	BL1460В	6.0 Ач	50	15
LXT (18В)	BL1815N	1.5 Ач	15	4.5
	BL1820В	2.0 Ач	20	6.0
	BL1830В	3.0 Ач	28	8.5
	BL1840В	4.0 Ач	40	12
	BL1850В	5.0 Ач	52	16
	BL1860В	6.0 Ач	63	19

* ДИНАМИКИ НА ВЫХОДЕ = 100мВт

⚠ ПРЕДОСТЕРЕЖЕНИЕ:

Используйте только перечисленные выше картриджи. Использование любых других картриджей может привести к травмам и/или пожару.

ПРИМЕЧАНИЕ:

- Таблица времени работы аккумулятора даётся только для справки.
- Фактическое время работы может отличаться в зависимости от типа аккумулятора, условий зарядки или среды использования.
- Некоторые из перечисленных выше аккумуляторных картриджей и зарядных устройств могут быть недоступны в регионе Вашего проживания.

Рекомендуемый сетевой шнур для подключения к источнику питания

Портативный блок питания	PDC01
--------------------------	-------

- Перечисленные выше аккумуляторные блоки с подключаемым шнуром могут быть недоступны в зависимости от региона вашего проживания.
- Перед использованием аккумуляторного блока с подключённым шнуром прочтите инструкции и предупреждающие надписи на них.

УСТАНОВКА И ИСТОЧНИК ПИТАНИЯ

⚠ ОСТОРОЖНО:

- Всегда выключайте радио, прежде чем устанавливать или извлекать аккумуляторный картридж.
- Будьте осторожны, чтобы не уронить приёмник и не ударить по нему. О повреждённую оболочку

можно прорезать палец или другие части тела.

Повреждённый приёмник может привести к пожару, взрыву или стать причиной травм.

- Вставляя и извлекая аккумуляторный картридж, крепко держите устройство и сам картридж.

ВАЖНО:

- Пониженное энергопотребление, искажение звука, прерывистый звук или мигание подсветки экрана и мигание значка  на дисплее - всё это признаки того, что батарею необходимо заменить.
- Батарейный картридж не входит в стандартную комплектацию.

Установка или извлечение батареи(Рис. 2)

- Чтобы вставить батарею, совместите выступ на батарее с канавкой на корпусе и втолкните батарею до конца. При этом Вы услышите характерный щелчок.
- Если вы можете видеть красный индикатор на верхней стороне кнопки, аккумулятор установлен на место неполностью. Установите его до конца так, чтобы красный индикатор был не виден. В

противном случае он может выпасть из радио и нанести травму вам или другим людям.

- Не применяйте силу при установке аккумуляторного блока. Если блок не двигается свободно, значит он вставлен неправильно.
- Чтобы извлечь батарейный картридж, вытолкните его из радио, переместив кнопку на передней части картриджа.

Отображение оставшегося заряда батареи(Рис. 3)

➤ 1. Лампочки индикаторов 2. Кнопка контроля

Нажмите на кнопку контроля на аккумуляторном картридже, чтобы увидеть оставшийся заряд.

Лампочки индикаторов загорятся на несколько секунд.

• LXT аккумуляторный картридж

Лампочки индикаторов			Оставшийся заряд
			
			75% ~ 100%
			50% ~ 75%
			25% ~ 50%
			0% ~ 25%
			Зарядите батарею
			Возможно, батарея вышла из строя
			

ПРИМЕЧАНИЕ:

- В зависимости от условий использования и температуры окружающей среды показания могут немного отличаться от фактической ёмкости батареи.
- Первый (крайний левый) индикатор будет мигать, когда работает система защиты аккумулятора.

ПРОСЛУШИВАНИЕ РАДИО

Настройка радио

1. Нажмите кнопку Power (Питание), чтобы включить радио.
2. Выберите режим FM или AM, последовательно нажимая кнопку Mode (Режим).
3. Нажмите и удерживайте кнопку Tuning up (Сканирование вверх) или Tuning down (Сканирование вниз) для сканирования диапазона FM или AM. На дисплее отобразится частота

обнаруженного сигнала. Чтобы найти другие радиостанции FM или AM, повторите операцию сканирования. Ваше радио будет сканировать диапазон FM или AM с текущей отображаемой частоты и прекратит сканирование, когда обнаружит сигнал достаточной мощности.

4. Нажмите кнопку Tuning up (Сканирование вверх) или Tuning down (Сканирование вниз) для точной настройки, если это необходимо.
5. Нажмите кнопку Volume up/down (усиление/уменьшение громкости), чтобы отрегулировать желаемый уровень звука.
6. Чтобы выключить радио, нажмите кнопку Power (Питание).

ПРИМЕЧАНИЕ:

Если приём радиосигнала в режиме радио FM/AM плохой, может потребоваться переместить радио в положение, обеспечивающее лучший приём.

Предустановленные сохранённые станции

Для радиочастот AM и FM имеется возможность запрограммировать по 9 станций. Они настраиваются аналогично для каждого диапазона волн.

1. Нажмите кнопку Power (Питание), чтобы включить радио.
2. Нажмите кнопку Mode (Режим), чтобы выбрать желаемый диапазон волн. Настройте нужную радиостанцию, как было описано выше.
3. Нажмите и удерживайте кнопку Preset up (предустановка вверх) или Preset down (предустановка вниз), пока на дисплее не замигает «M».
4. Нажмите кнопку Preset up (предустановка вверх) или Preset down (предустановка вниз), чтобы выбрать желаемый номер памяти.
5. Нажмите и удерживайте кнопку Preset up (предустановка вверх) или Preset down (предустановка вниз), пока «M» не перестанет мигать на дисплее. Радиостанция сохраняется в выбранной предустановке памяти. На дисплее появится номер канала памяти.
6. При необходимости повторите эту процедуру для остальных предустановок. Если нужно, предварительно установленные станции, которые уже были сохранены, могут быть перезаписаны, для чего нужно выполнить описанную выше процедуру.

Вызов сохранённой в памяти станции

1. Включите радио и выберите режим AM или FM.
2. На мгновение нажмите кнопку Preset up (предустановка вверх) или Preset down (предустановка вниз), чтобы настроить радио на одну из станций, сохранённых в памяти.

Светодиодный фонарь

1. Последовательно нажимайте кнопку Light on/off (вкл/выкл света), чтобы выбрать различные режимы света. Данный светодиодный фонарь имеет 2 режима: охват света на 360° и режим направленного света.
2. Нажмите и удерживайте кнопку Light on/off (вкл/выкл света), чтобы выключить свет.

РАЗЛИЧНЫЕ НАСТРОЙКИ

Использование ремешка (Рис. 4)

Используя прилагаемый ремешок, вы можете повесить устройство там, где нужно. (См. Способ установки на рисунке 4.)

ОБСЛУЖИВАНИЕ

⚠ ОСТОРОЖНО:

- Никогда не используйте для очистки бензин, бензол, растворитель, спирт и т. п. Это может привести к изменению цвета, деформации или появлению трещин.
- Не мойте радиоприёмник водой.

СПЕЦИФИКАЦИИ

Аккумулятор	14.4В & 18В
Диапазон частот	FM 87.5-108 МГц (0.05 МГц/шаг) AM (MW) 522-1,710 кГц (9 кГц/шаг)
Антенная система	FM: встроенная антенна
	AM: Выдвижная антенна

Акустическая система	2.25 дюйма
Мощность на выходе	14.4В: 2.4Вт
	18В: 3.0Вт
Размеры (Дл. x Шир. x Выс.) (с BL1860V)	126 x 129 x 289мм (ручка опущена)
Масса (без аккумулятора)	0.95кг

Makita Europe N.V. Jan-Baptist Vinkstraat 2,
3070 Kortenberg, Belgium

Makita Corporation 3-11-8, Sumiyoshi-cho,
Anjo, Aichi 446-8502 Japan

DMR055-AT15-2109
3A81eV5Z90000 (2022.01.07)

www.makita.com

SJN