

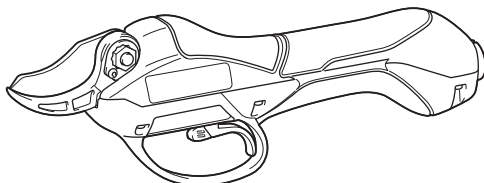

| | | | |
|----|--------------------------------------|---------------------------|----|
| EN | Battery Powered Pruning Shears | INSTRUCTION MANUAL | 8 |
| PL | Akumulatorowy sekator ogrodniczy | INSTRUKCJA OBSŁUGI | 17 |
| HU | Akkumulátoros metszőolló | HASZNÁLATI KÉZIKÖNYV | 27 |
| SK | Akumulátorové prerezávacie nožnice | NÁVOD NA OBSLUHU | 36 |
| CS | Akumulátorové zahradnické nůžky | NÁVOD K OBSLUZE | 45 |
| UK | Секатор із живленням від акумулятора | ІНСТРУКЦІЯ З ЕКСПЛУАТАЦІЇ | 54 |
| RO | Foarfecă de grădină cu acumulator | MANUAL DE INSTRUCȚIUNI | 64 |
| DE | Akku-Astschere | BETRIEBSANLEITUNG | 73 |

DUP361
DUP362



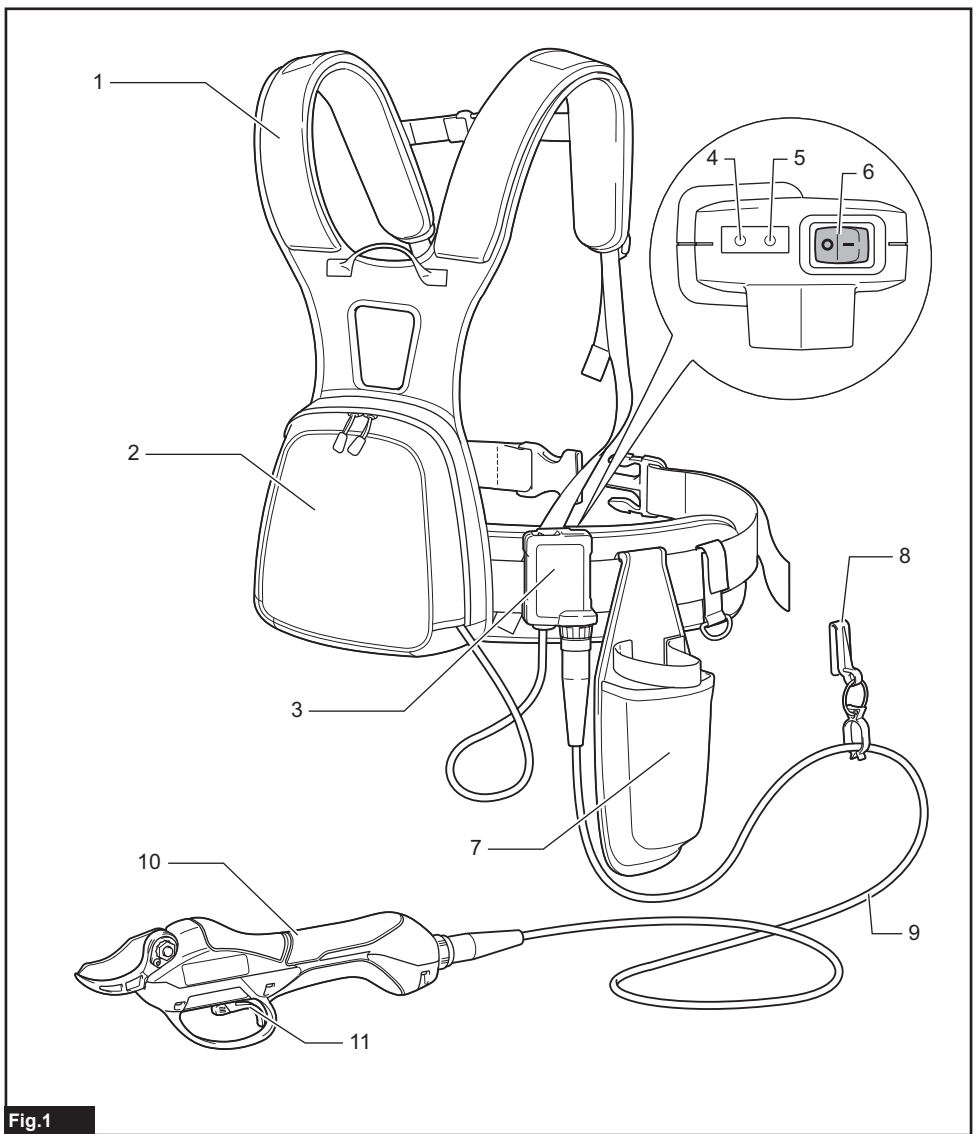

Fig.1

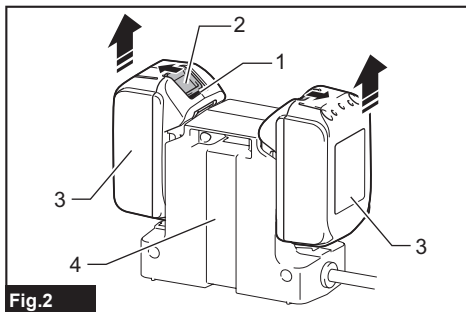

Fig.2

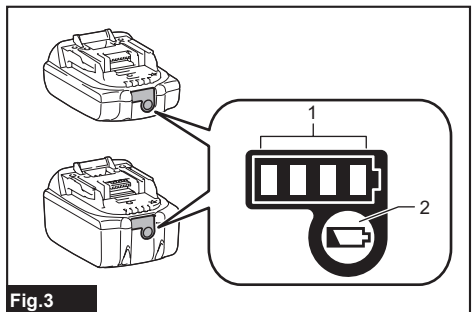

Fig.3

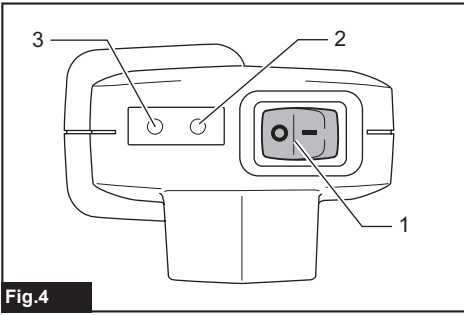

Fig. 4

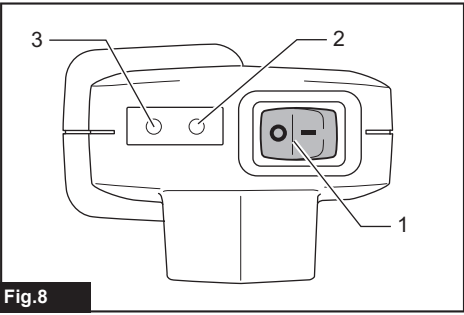

Fig. 8

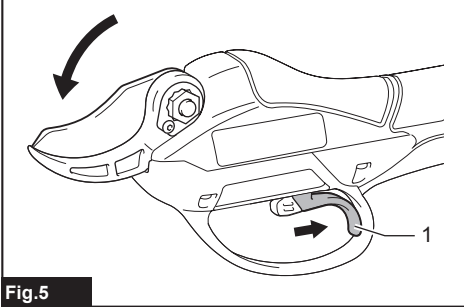

Fig. 5

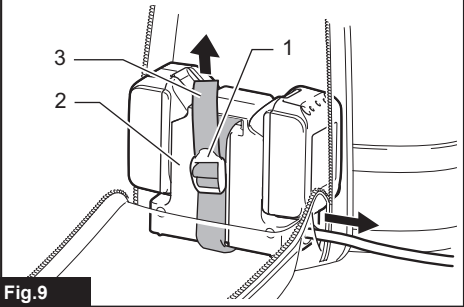

Fig. 9

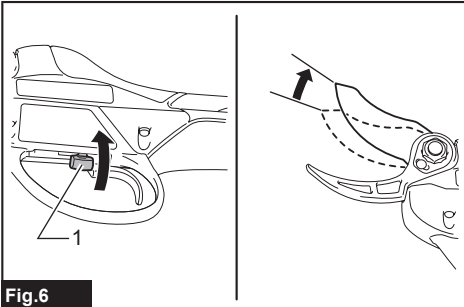

Fig. 6

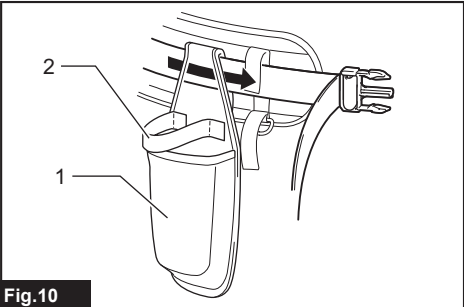

Fig. 10

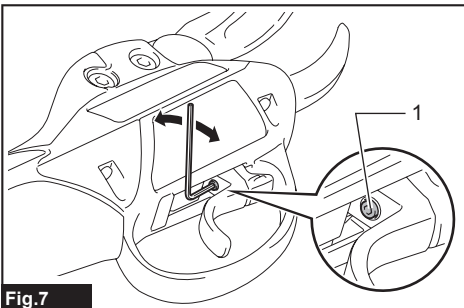

Fig. 7

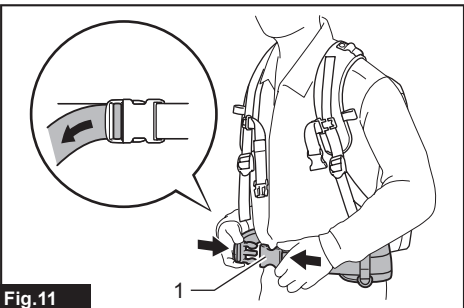

Fig. 11

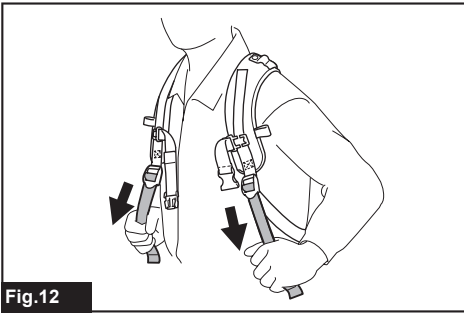

Fig.12

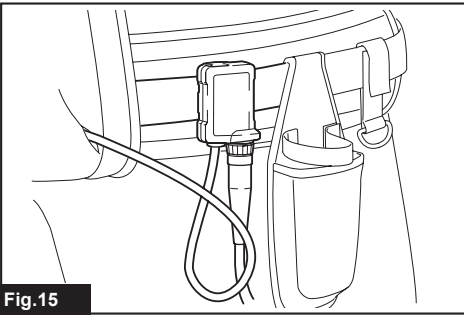

Fig.15

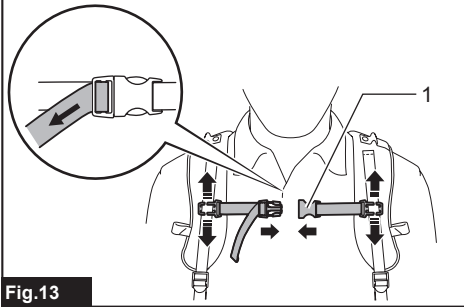

Fig.13

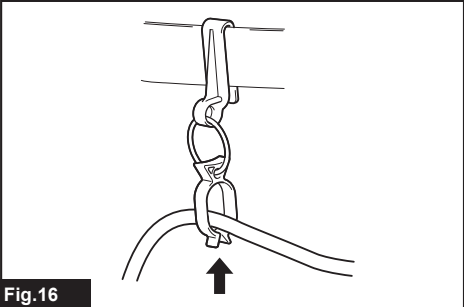

Fig.16

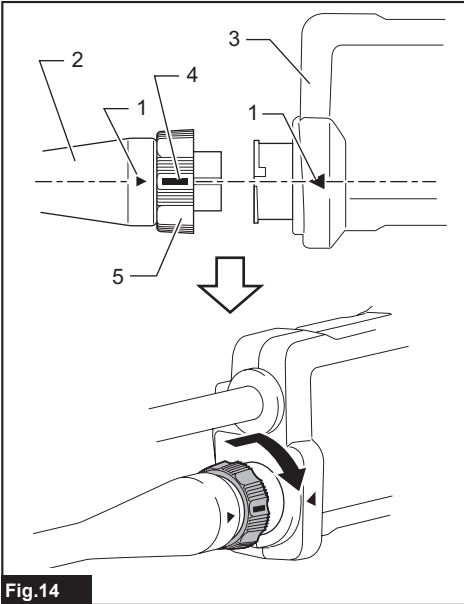

Fig.14

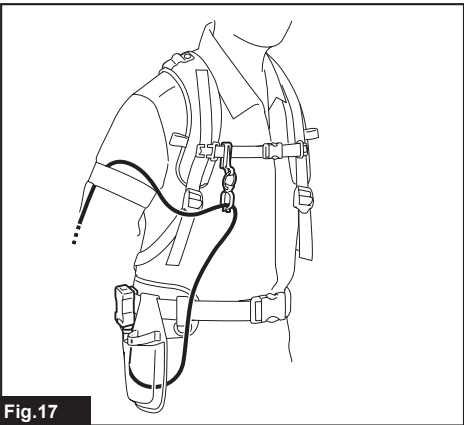

Fig.17

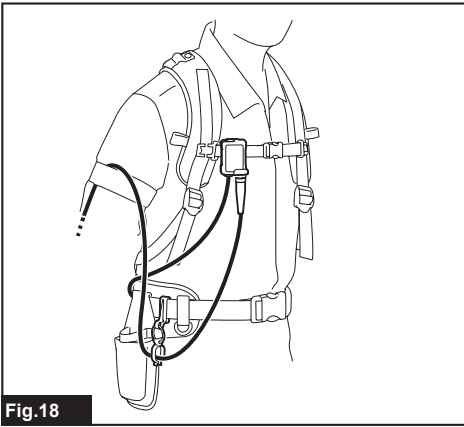

Fig.18

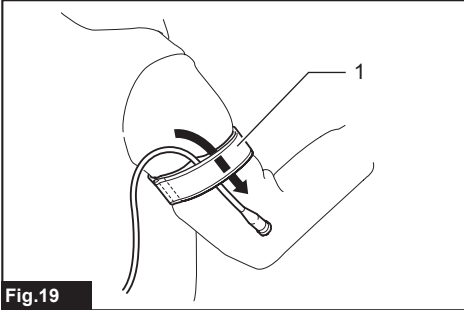

Fig.19

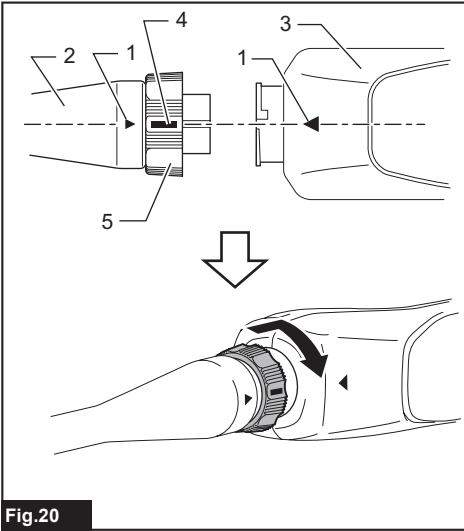

Fig.20

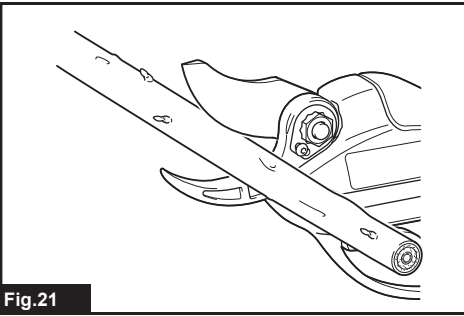

Fig.21

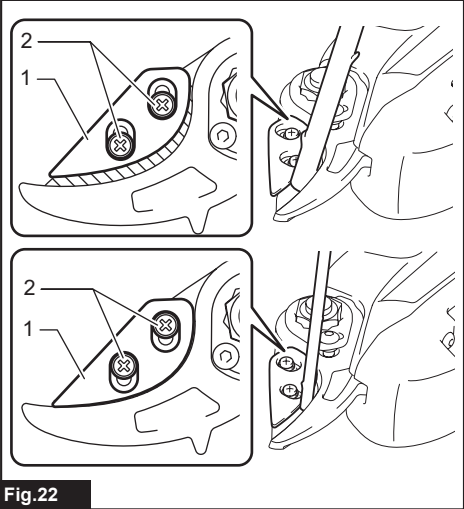

Fig.22

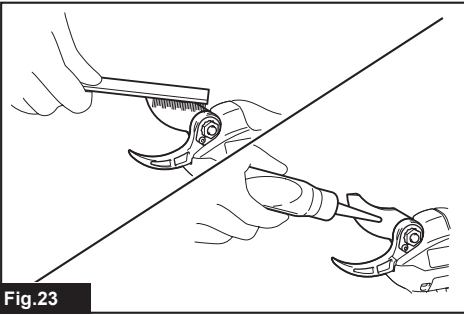

Fig.23

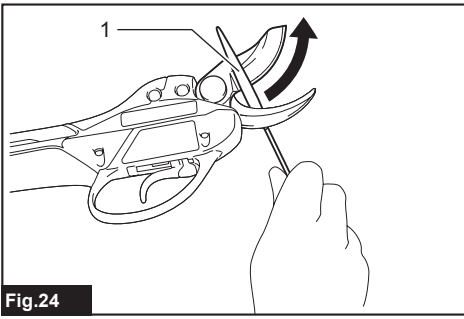

Fig.24

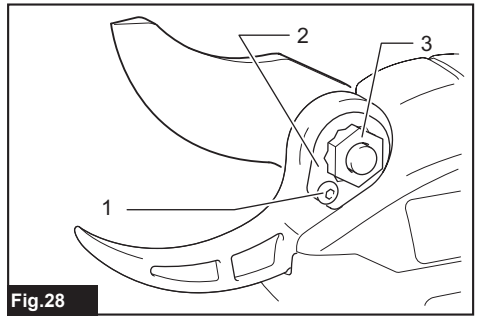

Fig.28

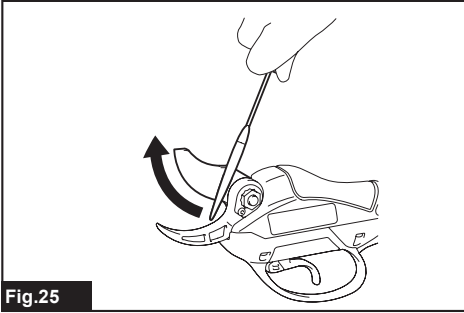

Fig.25

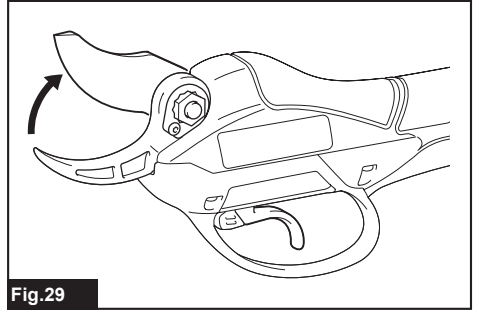

Fig.29

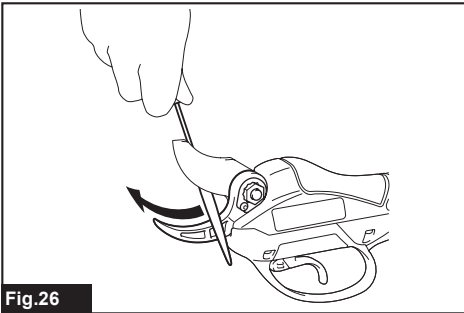

Fig.26

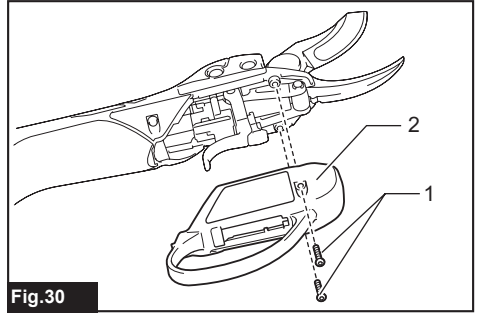

Fig.30

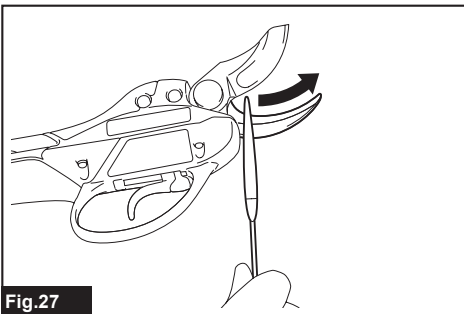

Fig.27

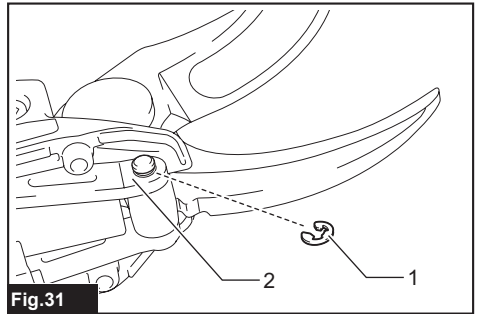
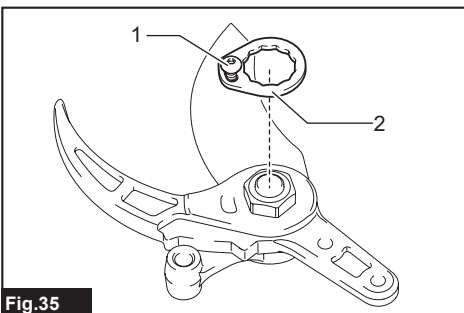
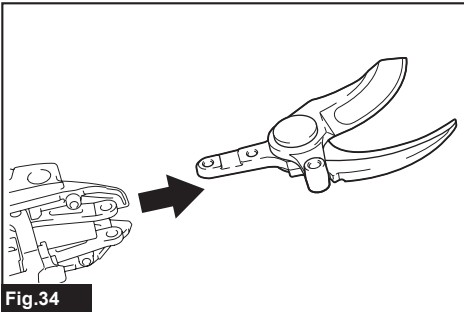
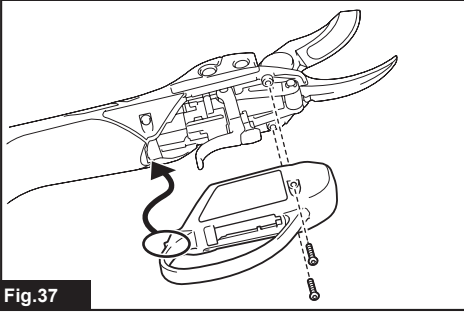
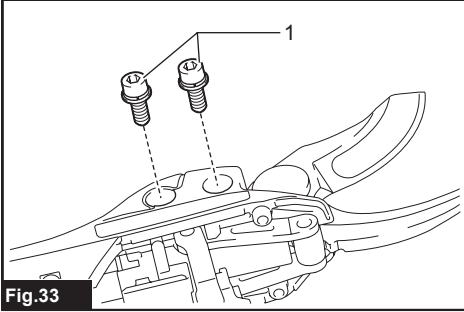
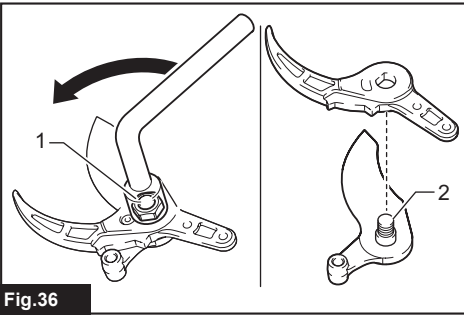
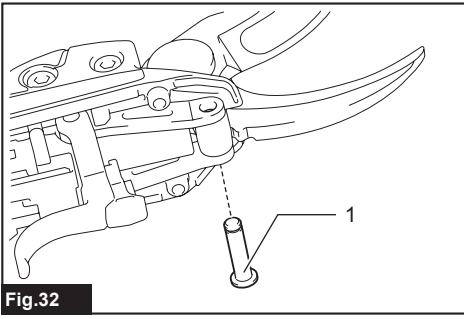

Fig.31



SPECIFICATIONS

| Model: | DUP361 | DUP362 |
|------------------------------|----------------|--------|
| Max. cutting capacity | 33 mm | |
| Overall length (shears part) | 305 mm | |
| Rated voltage | D.C.36 V | |
| Net weight (shears part) | 0.77 - 0.82 kg | |

- Due to our continuing program of research and development, the specifications herein are subject to change without notice.
- Specifications may differ from country to country.
- Weight, the shears part only, according to EPTA-Procedure 01/2014

Applicable battery cartridge and charger





| | |
|-------------------|---|
| Battery cartridge | BL1815N / BL1820 / BL1820B / BL1830 / BL1830B / BL1840 / BL1840B / BL1850 / BL1850B / BL1860B |
| Charger | DC18RC / DC18RD / DC18RE / DC18SD / DC18SE / DC18SF |

- Some of the battery cartridges and chargers listed above may not be available depending on your region of residence.

⚠ WARNING: Only use the battery cartridges and chargers listed above. Use of any other battery cartridges and chargers may cause injury and/or fire.

Symbols

The followings show the symbols used for the equipment. Be sure that you understand their meaning before use.

| | |
|--|--|
|  | Read instruction manual. |
|  | Do not expose to moisture. |
|  | Danger; be aware of thrown objects. |
|  | Keep bystanders away. |
|  | Only for EU countries Do not dispose of electric equipment or battery pack together with household waste material! In observance of the European Directives, on Waste Electric and Electronic Equipment and Batteries and Accumulators and Waste Batteries and Accumulators and their implementation in accordance with national laws, electric equipment and batteries and battery pack(s) that have reached the end of their life must be collected separately and returned to an environmentally compatible recycling facility. |

Intended use

The tool is intended for pruning twigs or branches.

Noise

The typical A-weighted noise level determined according to EN50636-2-94:

Model DUP361

Sound pressure level (L_{pA}): 70 dB(A) or less
Uncertainty (K): 3.2 dB(A)

Model DUP362

Sound pressure level (L_{pA}): 70 dB(A) or less
Uncertainty (K): 1.4 dB(A)

The noise level under working may exceed 80 dB (A).

⚠ WARNING: Wear ear protection.

Vibration

The vibration total value (tri-axial vector sum) determined according to EN50636-2-94:

Model DUP361

Vibration emission (a_h): 2.5 m/s² or less
Uncertainty (K): 1.5 m/s²

Model DUP362

Vibration emission (a_h): 2.5 m/s² or less
Uncertainty (K): 1.5 m/s²

NOTE: The declared vibration total value(s) has been measured in accordance with a standard test method and may be used for comparing one tool with another.

NOTE: The declared vibration total value(s) may also be used in a preliminary assessment of exposure.

⚠WARNING: The vibration emission during actual use of the power tool can differ from the declared value(s) depending on the ways in which the tool is used especially what kind of workpiece is processed.

⚠WARNING: Be sure to identify safety measures to protect the operator that are based on an estimation of exposure in the actual conditions of use (taking account of all parts of the operating cycle such as the times when the tool is switched off and when it is running idle in addition to the trigger time).

EC Declaration of Conformity

For European countries only

The EC declaration of conformity is included as Annex A to this instruction manual.

Pruning shears safety warnings

⚠WARNING: Read all safety warnings and all instructions. Failure to follow the warnings and instructions may result in electric shock, fire and/or serious injury.

Save all warnings and instructions for future reference.

The term "power tool" in the warnings refers to your mains-operated (corded) power tool or battery-operated (cordless) power tool.

1. **Use personal protective equipment. Always wear eye protection.** Protective equipment such as a dust mask, non-skid safety shoes, hard hat or hearing protection used for appropriate conditions will reduce personal injuries.
2. **Always wear protective goggles to protect your eyes from injury when using power tools.** The goggles must comply with ANSI Z87.1 in the USA, EN 166 in Europe, or AS/NZS 1336 in Australia/New Zealand. In Australia/New Zealand, it is legally required to wear a face shield to protect your face, too.

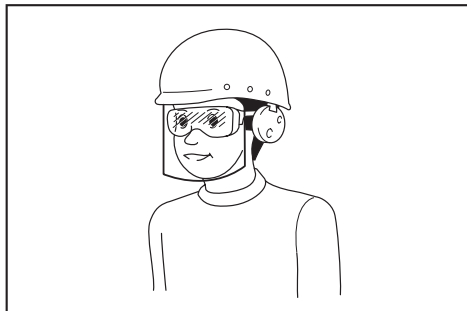

It is an employer's responsibility to enforce the use of appropriate safety protective equipments by the tool operators and by other persons in the immediate working area.

3. **Prevent unintentional starting.** Ensure the switch is in the off-position before connecting to power source and/or battery pack, picking up or carrying the tool. Carrying power tools with your finger on the switch or energising power tools that have the switch on invites accidents.
4. **Dress properly. Do not wear loose clothing or jewellery. Keep your hair, clothing, and gloves away from moving parts.** Loose clothes, jewellery or long hair can be caught in moving parts.
5. **This tool is for pruning branches.** Do not use it for any job except that for which it is intended.
6. **Never allow children, persons with reduced physical, sensory or mental capabilities or lack of experience and knowledge or people unfamiliar with these instructions to use the tool.** Local regulations may restrict the age of the operator.
7. **Children should be supervised to ensure that they do not play with the appliance.**
8. **Never operate the tool while people, especially children, or pets are nearby.**
9. **Do not overreach and keep balance at all times.** Always be sure of footing on slopes and to walk, never run.
10. **Do not touch moving hazardous parts before the tool is disconnected from the mains and/or the battery pack is removed from the tool.**
11. **Always wear substantial footwear and long trousers while operating the tool.**
12. **Disconnect the supply and/or remove the battery pack from the tool:**
 - whenever the tool is left by the user,
 - before clearing a blockage,
 - before checking, cleaning or working on the tool,
 - after striking a foreign object to inspect the tool for damage,
 - if the tool starts to vibrate abnormally, for immediately check.
13. **Never operate the tool with defective guards or shields, or without safety devices, or if the cord is damaged or worn.**
14. **Avoid using the tool in bad weather conditions especially when there is a risk of lightning.**
15. **Don't use the tool or perform battery charging operations in the rain.**
16. **Don't leave the tool in rain or wet locations.**
17. **Be careful not to catch foreign matter between the blades.** If the blades are jammed with foreign matter, immediately switch off the tool and disconnect the battery from the tool. Then remove the foreign matter from the blades.
18. **Never hold the branch you are pruning with your free hand.** Keep your free hand away from the cutting area. Never touch the blades, they are very sharp and you may cut yourself.
19. **Don't force the tool to make it cut.** You could slip and injure yourself or cut something else unintentionally.
20. **Avoid cutting electrical wires that may be hidden.**
21. **Always check the blades carefully before operation.**
22. **Handle the blades with extreme care to prevent cuts or injury from the blades.**
23. **Disconnect the battery from the tool after each use and before attempting to perform inspection or maintenance.**
24. **When not in use, always keep the tool in its holster.**

Battery tool use and care

1. **Avoid dangerous environment. Don't use the tool in damp or wet locations or expose it to rain. Water entering the tool will increase the risk of electric shock.**
2. **Recharge only with the charger specified by the manufacturer.** A charger that is suitable for one type of battery pack may create a risk of fire when used with another battery pack.
3. **Use power tools only with specifically designed battery packs.** Use of any other battery packs may create a risk of injury and fire.
4. **When battery pack is not in use, keep it away from other metal objects, like paper clips, coins, keys, nails, screws or other small metal objects, that can make a connection from one terminal to another.** Shorting the battery terminals together may cause burns or a fire.
5. **Under abusive conditions, liquid may be ejected from the battery; avoid contact. If contact accidentally occurs, flush with water. If liquid contacts eyes, additionally seek medical help.** Liquid ejected from the battery may cause irritation or burns.
6. **Do not dispose of the battery(ies) in a fire. The cell may explode. Check with local codes for possible special disposal instructions.**
7. **Do not open or mutilate the battery(ies). Released electrolyte is corrosive and may cause damage to the eyes or skin. It may be toxic if swallowed.**
8. **Do not charge battery in rain, or in wet locations.**

Service

1. **Have your power tool serviced by a qualified repair person using only identical replacement parts.** This will ensure that the safety of the power tool is maintained.
2. **Follow instruction for lubricating and changing accessories.**
3. **Keep handles dry, clean and free from oil and grease.**

⚠WARNING: DO NOT let comfort or familiarity with product (gained from repeated use) replace strict adherence to safety rules for the subject product. MISUSE or failure to follow the safety rules stated in this instruction manual may cause serious personal injury.

Important safety instructions for battery cartridge

1. **Before using battery cartridge, read all instructions and cautionary markings on (1) battery charger, (2) battery, and (3) product using battery.**
2. **Do not disassemble battery cartridge.**
3. **If operating time has become excessively shorter, stop operating immediately. It may result in a risk of overheating, possible burns and even an explosion.**
4. **If electrolyte gets into your eyes, rinse them out with clear water and seek medical attention right away. It may result in loss of your eyesight.**

5. **Do not short the battery cartridge:**
 - (1) **Do not touch the terminals with any conductive material.**
 - (2) **Avoid storing battery cartridge in a container with other metal objects such as nails, coins, etc.**
 - (3) **Do not expose battery cartridge to water or rain.****A battery short can cause a large current flow, overheating, possible burns and even a breakdown.**
6. **Do not store the tool and battery cartridge in locations where the temperature may reach or exceed 50 °C (122 °F).**
7. **Do not incinerate the battery cartridge even if it is severely damaged or is completely worn out. The battery cartridge can explode in a fire.**
8. **Be careful not to drop or strike battery.**
9. **Do not use a damaged battery.**
10. **The contained lithium-ion batteries are subject to the Dangerous Goods Legislation requirements.**

For commercial transports e.g. by third parties, forwarding agents, special requirement on packaging and labeling must be observed.
For preparation of the item being shipped, consulting an expert for hazardous material is required. Please also observe possibly more detailed national regulations.
Tape or mask off open contacts and pack up the battery in such a manner that it cannot move around in the packaging.
11. **Follow your local regulations relating to disposal of battery.**
12. **Use the batteries only with the products specified by Makita.** Installing the batteries to non-compliant products may result in a fire, excessive heat, explosion, or leak of electrolyte.

SAVE THESE INSTRUCTIONS.

⚠CAUTION: Only use genuine Makita batteries. Use of non-genuine Makita batteries, or batteries that have been altered, may result in the battery bursting causing fires, personal injury and damage. It will also void the Makita warranty for the Makita tool and charger.

Tips for maintaining maximum battery life

1. **Charge the battery cartridge before completely discharged. Always stop tool operation and charge the battery cartridge when you notice less tool power.**
2. **Never recharge a fully charged battery cartridge. Overcharging shortens the battery service life.**
3. **Charge the battery cartridge with room temperature at 10 °C - 40 °C (50 °F - 104 °F). Let a hot battery cartridge cool down before charging it.**
4. **Charge the battery cartridge if you do not use it for a long period (more than six months).**

N Mark

The N Mark is a trademark or registered trademark of NFC Formula, Inc. in USA and other countries in the world.

(This tool is equipped with an NFC receiver only for a service purpose used by authorized/factory service centers.)

PARTS DESCRIPTION

► Fig.1

| | | | | | | | |
|---|--------------------|----|------------|----|----------------|---|------------------|
| 1 | Harness * | 2 | Back pack | 3 | Switch box | 4 | Pilot lamp (red) |
| 5 | Pilot lamp (green) | 6 | I/O switch | 7 | Holster | 8 | Cord holder |
| 9 | Connection cord | 10 | Shears | 11 | Switch trigger | - | - |

* The shape may differ depending on the tool variation.

FUNCTIONAL DESCRIPTION

⚠ CAUTION: Always be sure that the tool is switched off and the battery cartridge is removed before adjusting or checking function on the tool.

Removing or installing battery cartridge

⚠ CAUTION: Always switch off the tool before installing or removing of the battery cartridge.

⚠ CAUTION: Hold the tool and the battery cartridge firmly when installing or removing battery cartridge. Failure to hold the tool and the battery cartridge firmly may cause them to slip off your hands and result in damage to the tool and battery cartridge and a personal injury.

► Fig.2: 1. Red indicator 2. Button 3. Battery cartridge 4. Battery holder

To remove the battery cartridge, slide it from the tool while sliding the button on the front of the cartridge.

To install the battery cartridge, align the tongue on the battery cartridge with the groove in the housing and slip it into place. Insert it all the way until it locks in place with a little click. If you can see the red indicator on the upper side of the button, it is not locked completely.

⚠ CAUTION: Always install the battery cartridge fully until the red indicator cannot be seen. If not, it may accidentally fall out of the tool, causing injury to you or someone around you.

⚠ CAUTION: Do not install the battery cartridge forcibly. If the cartridge does not slide in easily, it is not being inserted correctly.

NOTE: The tool does not work with only one battery cartridge.

Tool / battery protection system

The tool is equipped with a tool/battery protection system. This system automatically cuts off power to the motor to extend tool and battery life. The tool will automatically stop during operation if the tool or battery is placed under one of the following conditions. In some conditions, the lamps on the switch box lights up.

Overload protection

When the tool is operated in a manner that causes it to draw an abnormally high current, the tool automatically stops without any indication. In this situation, turn the tool off and stop the application that caused the tool to become overloaded. Then turn the tool on to restart.

Overheat protection

When the tool is overheated, the tool stops automatically, and the green lamp on the switch box blinks. In this situation, let the tool cool down before turning the tool on again.

Overdischarge protection

When the battery capacity becomes low, the tool stops automatically. And the red lamp on the switch box lights up or blinks. If the product does not operate even when the switches are operated, remove the batteries from the battery holder and charge the batteries.

Indicating the remaining battery capacity

Only for battery cartridges with the indicator

► Fig.3: 1. Indicator lamps 2. Check button

Press the check button on the battery cartridge to indicate the remaining battery capacity. The indicator lamps light up for a few seconds.

| Indicator lamps | | | Remaining capacity |
|-----------------|-------|----------|-------------------------------------|
| Lighted | Off | Blinking | |
| ■ | □ | ◐ | 75% to 100% |
| ■ ■ ■ ■ | | | |
| ■ ■ ■ | □ | | 50% to 75% |
| ■ ■ | □ □ | | 25% to 50% |
| ■ | □ □ □ | | 0% to 25% |
| ◐ | □ □ □ | | Charge the battery. |
| ■ ■ | □ □ | ◐ | The battery may have malfunctioned. |
| □ □ | ■ ■ | | |

NOTE: Depending on the conditions of use and the ambient temperature, the indication may differ slightly from the actual capacity.

Switch action

CAUTION: Before connecting the battery to the shears, always check to see that the switch trigger actuates properly and returns to the "OFF" position when released.

CAUTION: When not operating the tool, always make sure that the I/O switch is on the "O" side.

CAUTION: Do not press the I/O switch to the "I" (on) position while pulling the switch trigger. The blade closes slightly and it may cause personal injury.

To turn on the tool, perform as follows:

1. Connect the switch box, connection cord, and shears. (Refer to "Installing the connection cord".)
2. Hold the shears firmly, and press the I/O switch to the "I" (on) position. The green pilot lamp lights up.

► Fig.4: 1. I/O switch 2. Pilot lamp (green) 3. Pilot lamp (red)

3. The shear blades are locked-mode when the I/O switch is on. To release the lock, pull the switch trigger two times. The upper shear blade opens automatically.

4. To close the shear blade, pull the switch trigger.

► Fig.5: 1. Switch trigger

Auto locked-mode and shut-off mode shift

For safety reasons, the tool shifts into locked-mode or shut-off mode automatically if the tool is left untouched for a certain period of time.

After 5 minutes: The tool shifts into locked-mode. Pull the switch trigger two times to release the lock.

After 15 minutes: The tool is shift into shut-off mode, and the green pilot lamp turns off. Press the I/O switch to the "O" (off) position once, and press the I/O switch to the "I" (on) position again, then pull the switch trigger two times to release the lock.

Opening angle selector lever

► Fig.6: 1. Opening angle selector lever

By tilting the opening angle selector lever to the left side, you can open the upper shear blade wider.

To limit the upper shear blade opening angle, first pull the switch trigger fully, and then return the opening angle selector lever to straight position.

Cutting depth adjustment

CAUTION: Do not let your hands or part of body close to the shear blades. Otherwise personal injury may result.

After sharpening or replacing the shear blade, adjust cutting depth if necessary.

Turn on the tool, and pull the switch trigger two times to open the shear blades, and then press the I/O switch to the "O" (off) position.

To deepen the cutting depth, turn the cutting depth adjusting screw clockwise with the hex wrench. And to make the cutting depth shallower, turn the cutting depth adjusting screw counterclockwise.

► Fig.7: 1. Cutting depth adjusting screw

NOTE: Check the cutting depth after adjustment. If the cutting depth is too shallow, the branch may not cut fully.

Pilot lamps on the switch box

► Fig.8: 1. I/O switch 2. Pilot lamp (green) 3. Pilot lamp (red)

The green and red lamps indicate as follows:

(On: ● Off: ○ Blinking: ✱)

- Green lamp lights up: the tool is turned on.

| Green | Red |
|-------|-----|
| ● | ○ |

- Green lamp and red lamp light up: if you insert the battery to the battery holder when I/O switch is "I" (on) position, both of the lamps light up and the blade does not move though you pull the switch trigger. In this situation, press the I/O switch to the "O" (off) position once, and press the I/O switch to the "I" (on) position again.

| Green | Red |
|-------|-----|
| ● | ● |

- Green lamp blinks: the tool is overheated. Let the tool cool down before turning the tool on again.

| | | |
|--|-------|-----|
| | Green | Red |
| | | |

- Green lamp lights up and red lamp blinks or lights up: battery is low or almost flat. Charge the batteries. When either of the battery becomes low, the red lamp blinks even one of the batteries is full.

| | | |
|--|-------|-----|
| | Green | Red |
| | | |

- Green lamp and red lamp blink alternately: the tool detects breaking of wire. Check the connection cord for loose connection with the switch box and the shears. If the lamps still blink alternately, stop using the tool immediately, disconnect the connection cord, remove the battery, and ask your local authorized service center for repair.

| | | |
|--|-------------------------|--|
| | Lamps blink alternately | |
| | | |

ASSEMBLY

CAUTION: Always be sure that the tool is switched off and the battery cartridge is removed before carrying out any work on the tool.

Installing the battery holder into the backpack

► **Fig.9:** 1. Clamp 2. Battery holder 3. Strap

- Pass the switch box through the opening (either right or left) of the back pack.
- Pass the clamp through the square hole of the battery holder, and secure the battery holder with the strap. Make sure that the battery holder sits in the backpack firmly.

Installing the holster

► **Fig.10:** 1. Holster 2. Strap

Pass the belt of the lower buckle through the opening of the holster.

Adjusting the harness

Adjust the harness as follows:

- Close and lock the lower buckle, and adjust its belt length.
 - **Fig.11:** 1. Lower buckle
- Adjust the shoulder strap length.
 - **Fig.12**
- Adjust the position of the upper buckle. Close and lock the upper buckle and adjust its belt length.
 - **Fig.13:** 1. Upper buckle

CAUTION: In case of emergency, quickly open the lower buckle and upper buckle, loosen shoulder straps, and set down the backpack.

Installing the connection cord

CAUTION: Always make sure that the switch box's I/O switch is on the "O" side before attaching the connection cord.

CAUTION: Do not operate the tool if the connection cord is damaged.

NOTICE: Do not abuse the connection cord. Do not carry the tool by pulling the connection cord. Keep the connection cord away from heat, oil, or sharp edges. Otherwise the connection cord may be damaged.

Attach the connection cord with the switch box and the shears as follows:

- First, align the triangular marks of the male plug of the connection cord with the triangular mark of the female connector of the switch box. Push in the plug of the connection cord to the connector of the switch box. Then, align the marking on the coupling with the triangular marks, and push in and turn the coupling to tighten.
 - **Fig.14:** 1. Triangular mark 2. Connection cord 3. Switch box 4. Marking on coupling 5. Coupling

NOTICE: Turn the coupling and align the marking on the coupling with the triangular marks first when disconnecting the connection cable.

- Hang the switch box on the waist belt or upper belt.
 - **Fig.15**
- Push the connection cord into the loop of the cord holder.
 - **Fig.16**

Hang the cord holder on either the upper belt or the waist belt on which the switch box is not hung.

The cord holder prevents the connection cord from dangling around your body, and also the cord holder can prevent the connection cord from being cut by mistake.

- **Fig.17**

► **Fig.18**

NOTICE: Do not hang anything other than the connection code on the cord holder. Otherwise the code holder may be broken.

NOTICE: Do not force the cord holder opening. Otherwise it may result in deformation or breakage of the code holder.

- Put the arm band on your arm. And slip the connection cord through the arm band.
 - **Fig.19:** 1. Arm band
- First, align the triangular marks of the female socket of the connection cord with the triangular mark of the male connector of the shears. Push in the socket of the connection cord to the connector of the shears. Then, align the marking on the coupling with the triangular marks, and push in and turn the coupling to tighten.
 - **Fig.20:** 1. Triangular mark 2. Connection cord 3. Shears 4. Marking on coupling 5. Coupling

NOTICE: Turn the coupling and align the marking on the coupling with the triangular marks first when disconnecting the connection cable.

Putting shears in the holster

Keep pulling the switch trigger to close the shear blades, and press the I/O switch to "O" side to turn off the tool. Then put the shears into the holster and hold the shears with the strap of the holster.

OPERATION

CAUTION: Always hold the tool firmly. And keep firm footing.

CAUTION: Do not put any of your body parts near to the blades during operation.

CAUTION: Before use, inspect if the blades, blade bolts or other parts are not worn or damaged. Replace worn or damaged parts for safe operation.

NOTICE: If the blade is stuck in a branch during operation, do not twist the blade. In that situation, turn off the tool and pull the blades straight out slowly from the branch. Otherwise the blade may be damaged.

NOTICE: In case you cut too thick branch or something too hard, the overload protection works and the tool stops. In that situation, if the upper shear blade is opened too wide and the switch trigger is pulled fully, the upper blade closes slightly when you press the I/O switch to "I" (on) position for restarting the tool.

Pruning operation

► Fig.21

Cut branches one by one. The maximum thickness of branches which can be cut with these shears is about 33mm. Maintain your proper footing and balance at all times.

After use

Close the shear blades, press the I/O switch to the "O" (off) position, and disconnect the connection cord from the shears and the switch box, and remove the batteries from battery holder.

Store the shears in dry, high or locked-up place – out of reach of children.

NOTICE: Remove the battery when not using the shears. Otherwise the battery capacity is reduced during course of time.

Catcher

Optional accessory

The catcher is useful, when picking flowers. It temporarily holds picked flower after cutting.

If the clearance between the catcher and lower blade is not appropriate for your application, adjust the clearance by loosening the screws.

► Fig.22: 1. Catcher 2. Screw

MAINTENANCE

CAUTION: Always be sure that the tool is switched off and the battery cartridge is removed before attempting to perform inspection or maintenance.

CAUTION: Wear safety gloves when handling the blade. Otherwise it may result in personal injury.

NOTICE: Never use gasoline, benzine, thinner, alcohol or the like. Discoloration, deformation or cracks may result.

Blade maintenance

NOTICE: Failure to perform blade maintenance may cause excessive blade friction and shorten the operating time per battery charge.

Before and after operation, check the shear blades carefully. After operation, clean off the blades with a stiff brush. Then wipe the blades with a cloth. And apply Makita genuine machine oil onto the blade edge and movable part.

► Fig.23

Sharpening blades

Upper shear blade

1. Apply the flat surface of the diamond file to the blade edge.

Push the diamond file towards the tip of the blade to sharpen along the entire blade edge.

Maintain the same flat contact with the file consistently along the entire blade edge.

► Fig.24: 1. Diamond file

2. Apply the flat surface of the diamond file lightly to the opposite side of the blade.

Move the diamond file towards the tip of the blade lightly to remove burrs.

► Fig.25

NOTICE: Do not sharpen this side too much. File lightly only for removing burrs. Otherwise the blade clearance may become too much or the blade life may be shortened.

Lower shear blade

1. Apply the round surface of the diamond file to the blade edge.

Push the diamond file towards the tip of the blade to sharpen along the entire blade edge.

► Fig.26

2. Apply the flat surface of the diamond file lightly to the opposite side of the blade.

Move the diamond file towards the tip of the blade lightly to remove burrs.

► Fig.27

NOTICE: Do not sharpen this side too much. File lightly only for removing burrs. Otherwise the blade clearance may become too much or the blade life may be shortened.

Adjustment for blade clearance

- **Fig.28:** 1. Plate fixing bolt 2. Lock plate 3. Blades tightening nut

From time to time, adjust the clearance of the shear blades as follows:

1. Switch on the tool, and pull the switch trigger to open the shear blades.
2. With shear blades open, switch off the tool. And disconnect the connection cord from the tool.
3. Loosen the plate fixing bolt. And then remove the lock plate.
4. Adjust the tightness of the blades tightening nut by hand (fastening torque for the blade tightening nut: approximately 0.5 N•m).
5. Install the lock plate and plate fixing bolt again.
6. Check the tightness of the blade whether the blades never rattle but upper blade can be opened or closed about 3mm by hand. If the blades are too tight or loose, adjust the clearance again.

NOTICE: Pay attention to the clearance of the blades. Too loose clearance may result in dull cut, and too tight blade clearance may result in overload for the motor and short running time of the tool.

Removing or installing shear blades

To remove the shear blades, perform following steps:

1. Tilt the opening angle selector lever to the left side first to open the blades fully.
2. Switch on the tool, and pull the switch trigger to open the shear blades.
3. With shear blades open, switch off the tool. And disconnect the connection cord from the tool.

► **Fig.29**

4. Remove two bolts near the switch trigger with the hex wrench.

Remove the trigger guard by separating the tongue on the trigger guard from the groove of the housing.

► **Fig.30:** 1. Bolts 2. Trigger guard

5. Remove the E-ring on the link arm with a slotted screwdriver or alike.

► **Fig.31:** 1. E-ring 2. Link arm

NOTICE: The E-ring is expendable part. Do not re-use the E-ring when reassembling.

6. Carefully remove the pin.

► **Fig.32:** 1. Pin

7. Remove two bolts from the side of the housing.

► **Fig.33:** 1. Bolts

8. Carefully remove the upper and lower shears from the housing.

► **Fig.34**

9. To separate the upper blade and the lower blade, first loosen the plate fixing bolt.

Then remove the lock plate.

► **Fig.35:** 1. Plate fixing bolt 2. Lock plate

NOTE: When replacing the blades for hard branch with ones for thin branch, or vise versa, replace the plate fixing bolt as well.

10. Loosen and remove the blades tightening nut.

► **Fig.36:** 1. Blade tightening nut 2. Blade tightening bolt

NOTE: When replacing the blades for hard branch with ones for thin branch, or vise versa, replace the blade tightening bolt as well.

To install the shear blades, perform the procedures above in reverse. Make sure all the bolts are securely tightened.

After installing the blade, always adjust the blade clearance. (Refer to "Adjustment for blade clearance".)

To install the shear blades, perform the procedures above in reverse. When installing the shear blades, pay attention to the following points:

- Apply machine oil or grease on to the blade tightening bolt and between the blades.
- If you can not place the plate fixing bolt properly, first, remove the O-ring and the plate fixing bolt from the lock plate. And then overturn the lock plate, and return the O-ring and the plate fixing bolt.
- When installing the trigger guard, align the tongue of the trigger guard with the groove of the housing.

► **Fig.37**

- Make sure all the bolts are securely tightened.
- After installing the blade, always adjust blade clearance. (Refer to "Adjustment for blade clearance".)
- After installing the blade, always adjust cutting depth. (Refer to "Cutting depth adjustment".)

Trouble shooting

Before making a request for repairs, check for trouble by yourself. If any abnormality is found, control your tool according to the description of this manual. If the remedy mentioned below cannot solve the problem, ask your local authorized service center for repair. Never tamper or dismount any part contrary to the description.

| State of abnormality | Probable cause (malfunction) | Remedy |
|--|---|---|
| The shear blade does not move even after pulling the switch trigger. | The battery is low. | Charge the battery. |
| | I/O switch is "Off" position. | Press the I/O switch to "I" position. |
| | The shears are locked. | Unlock the shears by performing the steps in "Switch action". |
| | Connection cord is loose. | Check the connecting points of the switch box and shears of connection cord. |
| | I/O switch is "on" position when inserting the battery cartridge. | Press the I/O switch to the "O" (off) position once, and press the I/O switch to the "I" (on) position again. |
| | Switch trigger defect. | Stop using the tool immediately, and ask your local authorized service center for repair. |
| The shear blades are stuck on the branch. | The branch is too thick. | Release the switch trigger. Press the I/O switch to "O" position. Then pull the blades straight out slowly from the branch. |
| The switch trigger is locked and can not be pulled. | Shear blades are opened forcibly. | Switch off and on with the I/O switch. (The upper shear blade closes slightly when switching on.) |
| The cut is not smooth. | The shear blades are dull. | Sharpen the shear blades, or adjust blade clearance. |
| | The shear blades are worn out. | Replace the shear blades. |

To maintain product SAFETY and RELIABILITY, repairs, any other maintenance or adjustment should be performed by Makita Authorized or Factory Service Centers, always using Makita replacement parts.

OPTIONAL ACCESSORIES

CAUTION: These accessories or attachments are recommended for use with your Makita tool specified in this manual. The use of any other accessories or attachments might present a risk of injury to persons. Only use accessory or attachment for its stated purpose.

If you need any assistance for more details regarding these accessories, ask your local Makita Service Center.

- Upper shear blade
- Upper shear blade (for hard branch)
- Upper shear blade (for thin branch)
- Lower shear blade
- Lower shear blade (for hard branch)
- Lower shear blade (for thin branch)
- Plate fixing bolt (for thin branch)
- Blade tightening bolt (for thin branch)
- Catcher (holding picked flower after cutting.)
- Diamond file
- Arm band
- Holster
- Cord holder
- Makita genuine battery and charger

NOTE: Some items in the list may be included in the tool package as standard accessories. They may differ from country to country.

DANE TECHNICZNE

| Model: | DUP361 | DUP362 |
|---------------------------------|---------------------|--------|
| Maks. zakres cięcia | 33 mm | |
| Długość całkowita (część tnąca) | 305 mm | |
| Napięcie znamionowe | Napięcie stałe 36 V | |
| Masa netto (część tnąca) | 0,77 – 0,82 kg | |

- W związku ze stale prowadzonym przez naszą firmę programem badawczo-rozwojowym niniejsze dane mogą ulec zmianom bez wcześniejszego powiadomienia.
- Dane techniczne mogą różnić się w zależności od kraju.
- Masa dotyczy tylko części tnącej, zgodnie z procedurą EPTA 01/2014

Kompatybilne akumulatory i ładowarki





| | |
|------------|---|
| Akumulator | BL1815N / BL1820 / BL1820B / BL1830 / BL1830B / BL1840 / BL1840B / BL1850 / BL1850B / BL1860B |
| Ładowarka | DC18RC / DC18RD / DC18RE / DC18SD / DC18SE / DC18SF |

- Pewne z wymienionych powyżej akumulatorów i ładowarek mogą być niedostępne w regionie zamieszkania użytkownika.

⚠ OSTRZEŻENIE: Należy używać wyłącznie akumulatorów i ładowarek wymienionych powyżej. Używanie innych akumulatorów i ładowarek może stwarzać ryzyko wystąpienia obrażeń ciała lub pożaru.

Symbole

Poniżej pokazano symbole zastosowane na urządzeniu. Przed rozpoczęciem użytkowania należy zapoznać się z ich znaczeniem.

| | |
|--|---|
|  | Przeczytać instrukcję obsługi. |
|  | Chronić przed wilgocią. |
|  | Niebezpieczeństwo; uważać na wyrzucane przedmioty. |
|  | Osoby postronne powinny przebywać w bezpiecznej odległości. |
|  Ni-MH Li-Ion | Dotyczy tylko państw UE Nie wyrzucać urządzeń elektrycznych ani akumulatorów wraz z odpadami z gospodarstwa domowego! Zgodnie z dyrektywami europejskimi w sprawie zużytego sprzętu elektrycznego i elektronicznego oraz baterii i akumulatorów oraz zużytych baterii i akumulatorów, a także dostosowaniem ich do prawa krajowego, zużyte urządzenia elektryczne, baterie i akumulatory, należy składować osobno i przekazywać do zakładu recyklingu działającego zgodnie z przepisami dotyczącymi ochrony środowiska. |

Przeznaczenie

Narzędzie jest przeznaczone do przycinania gałęzi.

Hałas

Typowy równoważny poziom dźwięku A określony w oparciu o normę EN50636-2-94:

Model DUP361

Poziom ciśnienia akustycznego (L_{pA}): 70 dB(A) lub mniej
Niepewność (K): 3,2 dB(A)

Model DUP362

Poziom ciśnienia akustycznego (L_{pA}): 70 dB(A) lub mniej
Niepewność (K): 1,4 dB(A)

Poziom hałasu podczas pracy może przekraczać 80 dB (A).

⚠ OSTRZEŻENIE: Nosić ochronniki słuchu.

Drgania

Całkowita wartość poziomu drgań (suma wektorów w 3 osiach) określona zgodnie z normą EN50636-2-94:

Model DUP361

Emisja drgań (a_h): 2,5 m/s² lub mniej
Niepewność (K): 1,5 m/s²

Model DUP362

Emisja drgań (a_h): 2,5 m/s² lub mniej
Niepewność (K): 1,5 m/s²

WSKAZÓWKA: Deklarowana wartość poziomu drgań została zmierzona zgodnie ze standardową metodą testową i można ją wykorzystać do porównywania narzędzi.

WSKAZÓWKA: Deklarowaną wartość poziomu drgań można także wykorzystać we wstępnej ocenie narażenia.

⚠️ OSTRZEŻENIE: Drgania wytwarzane podczas rzeczywistego użytkowania elektronarzędzia mogą się różnić od wartości deklarowanej w zależności od sposobu użytkowania narzędzia, a w szczególności od rodzaju obrabianego elementu.

⚠️ OSTRZEŻENIE: W oparciu o szacowane narażenie w rzeczywistych warunkach użytkowania należy określić środki bezpieczeństwa w celu zapewnienia ochrony operatora (uwzględniając wszystkie elementy cyklu działania, tj. czas, kiedy narzędzie jest wyłączone i kiedy pracuje na biegu jałowym, a także czas, kiedy jest włączone).

Deklaracja zgodności WE

Dotyczy tylko krajów europejskich

Deklaracja zgodności WE jest dołączona jako załącznik A do niniejszej instrukcji obsługi.

Ostrzeżenia dotyczące bezpieczeństwa dla sektora ogrodniczego

⚠️ OSTRZEŻENIE: Przeczytać wszystkie ostrzeżenia bezpieczeństwa i wszystkie instrukcje. Niezastosowanie się do wspomnianych ostrzeżeń i instrukcji może doprowadzić do porażenia prądem elektrycznym, pożaru i/lub poważnych obrażeń ciała.

Wszystkie ostrzeżenia i instrukcje należy zachować do wykorzystania w przyszłości.

Pojęcie „elektonarzędzie”, występujące w wymienionych tu ostrzeżeniach, odnosi się do elektronarzędzia zasilanego z sieci elektrycznej (z przewodem zasilającym) lub do elektronarzędzia akumulatorowego (bez przewodu zasilającego).

1. **Używać środków ochrony osobistej. Zawsze nosić okulary ochronne.** Odpowiednie środki ochrony, takie jak maska przeciwpyłowa, ochronne obuwie antypoślizgowe, kask czy ochronniki słuchu, dostosowane do panujących warunków, zmniejszają ryzyko obrażeń.
2. **Należy zawsze nosić okulary ochronne, aby zabezpieczyć oczy przed urazami podczas użytkowania elektronarzędzi.** Okulary ochronne muszą spełniać wymagania normy ANSI Z87.1 w USA, EN 166 w Europie oraz AS/NZS 1336 w Australii/Nowej Zelandii. Przepisy prawne obowiązujące w Australii/Nowej Zelandii wymagają również obowiązkowego stosowania osłony twarzy.

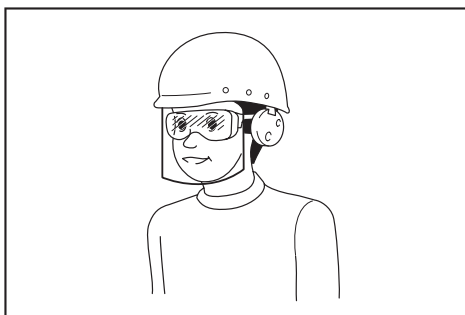

Odpowiedzialność za egzekwowanie używania odpowiednich środków ochrony osobistej przez operatorów narzędzi oraz inne osoby przebywające w bezpośrednim sąsiedztwie obszaru roboczego ponosi pracodawca.

3. **Nie dopuszczać do przypadkowego uruchomienia.** Przed podłączeniem do źródła zasilania i/lub akumulatora, podniesieniem lub przeniesieniem narzędzia należy sprawdzić, czy przełącznik znajduje się w pozycji wyłączenia. Przenoszenie elektronarzędzi z palcem na przełączniku lub podłączenie przewodu zasilającego przy włączonym przełączniku grozi wypadkiem.
4. **Nosić odpowiednią odzież.** Nie nosić luźnych ubrań ani biżuterii. Trzymać włosy, odzież i rękawice z daleka od części ruchomych. Luźna odzież, biżuteria i długie włosy mogą zostać pochwycone przez ruchome części.
5. **Narzędzie służy do przycinania gałęzi.** Nie używać narzędzia do zadań niezgodnych z jego przeznaczeniem.
6. **Narzędzie nie może być użytkowane przez dzieci, osoby, które nie przeczytały niniejszej instrukcji, osoby niebędące w pełni władz fizycznych, poznawczych lub umysłowych ani niemające odpowiedniej wiedzy i doświadczenia.** Lokalne przepisy mogą ograniczać wiek operatora.
7. **Należy pilnować, aby dzieci nie bawiły się urządzeniem.**
8. **Nie wolno użytkować narzędzia, gdy w pobliżu znajdują się inne osoby, zwłaszcza dzieci, oraz zwierzęta.**
9. **Nie należy się nadmiernie wychylać i zawsze pamiętać o utrzymywaniu równowagi.** Podczas używania narzędzia należy chodzić, a nie biegać, a także zadbać o odpowiednie oparcie dla nóg na pochyłościach.
10. **Nie dotykać ruchomych niebezpiecznych części narzędzia przed odłączeniem go od zasilania sieciowego i/lub wyjęciem akumulatora.**
11. **Podczas używania narzędzia używać odpowiedniego obuwia oraz spodni z długimi nogawkami.**
12. **Odłączyć zasilanie i/lub wyjąć akumulator z narzędzia w następujących przypadkach:**
 - po odłożeniu narzędzia przez użytkownika;
 - przed usunięciem blokady;
 - przed sprawdzaniem, czyszczeniem lub konserwacją narzędzia;

- po uderzeniu w przedmiot w celu sprawdzenia narzędzia pod kątem uszkodzeń;
 - gdy narzędzie zaczyna drgać w nietypowy sposób — należy natychmiast sprawdzić przyczynę.
13. **Nigdy nie użytkować narzędzia z uszkodzonymi osłonami i pokrywami, bez zabezpieczeń ani z uszkodzonym lub zużytym przewodem.**
 14. **Unikać korzystania z narzędzia przy złej pogodzie, w szczególności podczas burzy.**
 15. **Nie używać narzędzia ani nie ładować akumulatora podczas deszczu.**
 16. **Nie pozostawiać narzędzia na deszczu ani w wilgotnym miejscu.**
 17. **Uważać, aby pomiędzy ostrza nie dostały się niepożądane przedmioty.** W przypadku zacięcia ostrzy przez niepożądany przedmiot natychmiast wyłączyć narzędzie i odłączyć od niego akumulator. Następnie usunąć przedmiot znajdujący się między ostrzami.
 18. **Nie trzymać obcinanej gałęzi wolną ręką.** Nie wolno zbliżać wolnej ręki do strefy cięcia. Nie dotykać ostrzy, ponieważ są one bardzo ostre i może to doprowadzić do skaleczenia.
 19. **Nie używać siły w celu wykonania cięcia.** Grozi to poślizgnięciem, odniesieniem obrażeń lub przypadkowym przecięciem niepożądanych przedmiotów.
 20. **Uważać, aby nie przeciąć przewodów elektrycznych, które mogą być niewidoczne.**
 21. **Zawsze dokładnie sprawdzać stan ostrzy przed uruchomieniem narzędzia.**
 22. **Posługiwać się ostrzami z najwyższą ostrożnością, aby uniknąć skaleczeń lub obrażeń.**
 23. **Po każdym użyciu oraz przed przystąpieniem do kontroli lub konserwacji narzędzia należy odłączyć od niego akumulator.**
 24. **Nie używane narzędzie przechowywać w kaburze.**

Użytkowanie narzędzi akumulatorowych i dbałość o nie

1. **Unikać niebezpiecznych warunków pracy.** Nie wolno używać narzędzia w otoczeniu wilgotnym, mokrym ani narażać go na działanie deszczu. Woda, która dostanie się do wnętrza narzędzia, zwiększa ryzyko porażenia prądem elektrycznym.
2. **Akumulator należy ładować wyłącznie przy użyciu określonej przez producenta ładowarki.** Ładowarka przeznaczona do jednego typu akumulatora może stwarzać zagrożenie pożarem, gdy będzie używana do ładowania innego akumulatora.
3. **Do zasilania elektronarzędzi używać tylko specjalnie do tego celu przeznaczonych akumulatorów.** Używanie innych akumulatorów może stwarzać ryzyko wystąpienia obrażeń ciała lub pożaru.
4. **Gdy akumulator nie jest używany, należy zabezpieczyć go przed kontaktem z metalowymi przedmiotami, typu spinacze, monety, klucze, gwoździe, wkręty lub innymi metalowymi drobiazgami, które mogą powodować zwarcie styków akumulatora.** Zwarcie styków akumulatora grozi poparzeniami lub pożarem.

5. **W niewłaściwych warunkach eksploatacji może dojść do wycieku elektrolitu z akumulatora. Nie należy go dotykać. W razie przypadkowego kontaktu należy przemyć skażoną skórę wodą. W przypadku dostania się elektrolitu do oczu należy dodatkowo skorzystać z porady lekarza.** Elektrolit z akumulatora może powodować podrażnienia lub poparzenia.
6. **Nie wolno wyrzucać akumulatorów do ognia.** Ogniu może eksplodować. Należy zapoznać się z obowiązującymi lokalnie przepisami, które określają specjalne wytyczne dotyczące pozbywania się odpadów.
7. **Nie wolno otwierać ani niszczyć akumulatorów.** Uwolniony elektrolit jest substancją żrącą, która może spowodować uszkodzenie oczu lub skóry. Może być on trujący w razie połknięcia.
8. **Akumulatora nie należy ładować w deszczu ani w wilgotnym otoczeniu.**

Serwis

1. **Elektronarzędzie powinno być serwisowane przez wykwalifikowany personel, z użyciem wyłącznie oryginalnych części zamiennych.** Zapewni to zachowanie bezpieczeństwa pracy z elektronarzędziem.
2. **Przestrzegać instrukcji smarowania i wymiany akcesoriów.**
3. **Utrzymywać rękojeści suche, czyste i niezaobrudzone olejem ani smarem.**

⚠️ OSTRZEŻENIE: NIE WOLNO pozwolić, aby wygoda lub rutyna (nabyta w wyniku wielokrotnego używania urządzenia) zastąpiły ściśle przestrzeganie zasad bezpieczeństwa obsługi. **NIEWŁAŚCIWE UŻYTKOWANIE** narzędzia lub niestosowanie się do zasad bezpieczeństwa podanych w niniejszej instrukcji obsługi może prowadzić do poważnych obrażeń ciała.

Ważne zasady bezpieczeństwa dotyczące akumulatora

1. **Przed użyciem akumulatora zapoznać się ze wszystkimi instrukcjami i znakami ostrzegawczymi na (1) ładowarce, (2) akumulatorze i (3) produkcie, w którym będzie używany akumulator.**
2. **Akumulatora nie wolno rozbierać.**
3. **Jeśli czas działania uległ znacznemu skróceniu, należy natychmiast przerwać pracę. Może bowiem dojść do przegrzania, ewentualnych poparzeń, a nawet eksplozji.**
4. **W przypadku przedostania się elektrolitu do oczu, przemyć je czystą wodą i niezwłocznie uzyskać pomoc lekarską. Może on bowiem spowodować utratę wzroku.**
5. **Nie doprowadzać do zwarcia akumulatora:**
 - (1) **Nie dotykać styków materiałami przewodzącymi prąd.**
 - (2) **Unikać przechowywania akumulatora w pojemniku z metalowymi przedmiotami, takimi jak gwoździe, monety itp.**
 - (3) **Chronić akumulator przed deszczem lub wodą.**

Zwarcie prowadzi do przepływu prądu elektrycznego o dużym natężeniu i przegrzania akumulatora, co w konsekwencji może grozić poparzeniami a nawet awarią urządzenia.

6. Narzędzia i akumulatora nie wolno przechowywać w miejscach, w których temperatura osiąga bądź przekracza 50°C (122°F).
7. Akumulatorów nie wolno spalać, również tych poważnie uszkodzonych lub całkowicie zużytych. Akumulator może eksplodować w ogniu.
8. Chronić akumulator przed upadkiem i uderzeniami.
9. Nie wolno używać uszkodzonego akumulatora.
10. Stanowiące wyposażenie akumulatory lito-jonowe podlegają przepisom dotyczącym produktów niebezpiecznych.
Na potrzeby transportu komercyjnego, np. świadczonego przez firmy trzecie czy spedycyjne, należy przestrzegać specjalnych wymagań w zakresie pakowania i oznaczania etykietami. Przygotowanie produktu do wysyłki wymaga skonsultowania się ze specjalistą ds. materiałów niebezpiecznych. Należy także przestrzegać przepisów krajowych, które mogą być bardziej szczegółowe.
Zakleić taśmą lub zaślepić otwarte styki akumulatora oraz zabezpieczyć go, aby nie mógł się przeświadczać w opakowaniu.
11. Postępować zgodnie z przepisami lokalnymi dotyczącymi usuwania akumulatorów.
12. Używać akumulatorów tylko z produktami określonymi przez firmę Makita. Zastosowanie akumulatorów w niezgodnych produktach może spowodować pożar, przegrzanie, wybuch lub wyciek elektrolitu.

ZACHOWAĆ NINIEJSZE INSTRUKCJE.

▲PRZESTROGA: Używać wyłącznie oryginalnych akumulatorów firmy Makita. Używanie nieoryginalnych akumulatorów firm innych niż Makita lub akumulatorów, które zostały zmodyfikowane, może spowodować wybuch akumulatora i pożar, obrażenia ciała oraz zniszczenie mienia. Stanowi to również naruszenie warunków gwarancji firmy Makita dotyczących narzędzia i ładowarki.

Wskazówki dotyczące zachowania maksymalnej trwałości akumulatora

1. Akumulator należy naładować zanim zostanie do końca rozładowany. Po zauważeniu spadek mocy narzędzia należy przerwać pracę i naładować akumulator.
2. Nie wolno ładować powtórnie w pełni naładowanego akumulatora. Przeładowanie akumulatora skracza jego trwałość.
3. Akumulator należy ładować w temperaturze pokojowej w przedziale 10–40°C (50–104°F). W przypadku gorącego akumulatora przed przystąpieniem do ładowania należy poczekać, aż ostygnie.
4. Akumulatory niklowo-wodorkowe należy naładować po okresie długiego nieużytkowania (dłuższego niż sześć miesięcy).

Oznaczenie N

Oznaczenie N jest znakiem handlowym lub zarejestrowanym znakiem handlowym firmy NFC Formula, Inc. w USA oraz innych krajach.

(To narzędzie jest wyposażone w odbiornik NFC wyłącznie na potrzeby serwisu w autoryzowanych/fabrycznych punktach serwisowych.)

OPIS CZĘŚCI

► Rys.1

| | | | | | | | |
|---|----------------------------|----|-----------|----|--------------------|---|-----------------------------|
| 1 | Uprząż * | 2 | Plecak | 3 | Moduł wyłącznika | 4 | Lampka kontrolna (czerwona) |
| 5 | Lampka kontrolna (zielona) | 6 | Wyłącznik | 7 | Kabura | 8 | Uchwyt przewodu |
| 9 | Przewód połączeniowy | 10 | Nożyce | 11 | Spust przełącznika | - | - |

* Kształt zależy od wersji narzędzia.

OPIS DZIAŁANIA

⚠ PRZESTROGA: Przed przystąpieniem do regulacji lub przeglądu narzędzia upewnić się, że jest ono wyłączone, a akumulator został wyjęty.

Wkładanie i wyjmowanie akumulatora

⚠ PRZESTROGA: Przed włożeniem lub wyjęciem akumulatora należy zawsze wyłączyć narzędzie.

⚠ PRZESTROGA: Podczas wkładania lub wyjmowania akumulatora należy mocno trzymać narzędzie i akumulator. W przeciwnym razie mogą się one wyszłiznąć z rąk, powodując uszkodzenie narzędzia lub akumulatora i obrażenia ciała.

- **Rys.2:** 1. Czerwony wskaźnik 2. Przycisk
3. Akumulator 4. Uchwyt akumulatora

Aby wyjąć akumulator, przesunąć przycisk znajdujący się w przedniej jego części i wysunąć akumulator.

Aby włożyć akumulator, wyrównaj występ na akumulatorze z rowkiem w obudowie i wsunąć go na swoje miejsce. Akumulator należy wsunąć do oporu, aż się zatrzaśnie na miejscu, co jest sygnalizowane delikatnym kliknięciem. Jeśli w górnej części przycisku jest widoczny czerwony wskaźnik, akumulator nie został całkowicie zatrzaśnięty.

⚠ PRZESTROGA: Akumulator należy włożyć do końca, tak aby czerwony wskaźnik nie był widoczny. W przeciwnym razie może przypadkowo wypaść z narzędzia, powodując obrażenia operatora lub osób postronnych.

⚠ PRZESTROGA: Nie wkładać akumulatora na siłę. Jeśli akumulator nie daje się swobodnie wsunąć, oznacza to, że został włożony nieprawidłowo.

WSKAZÓWKA: Narzędzie nie działa w przypadku włożenia tylko jednego akumulatora.

Układ zabezpieczenia narzędzia/akumulatora

Narzędzie jest wyposażone w układ zabezpieczenia narzędzia/akumulatora. Układ automatycznie odcina zasilanie silnika w celu wydłużenia trwałości narzędzia i akumulatora. Narzędzie zostanie automatycznie zatrzymane podczas pracy w następujących sytuacjach związanych z narzędziem lub akumulatorem. W pewnych warunkach włączają się lampki kontrolne w module wyłącznika.

Zabezpieczenie przed przeciążeniem

W przypadku obsługi narzędzia w sposób powodujący pobór nadmiernie wysokiego prądu narzędzie zostanie automatycznie zatrzymane bez żadnej sygnalizacji. W takiej sytuacji należy wyłączyć narzędzie i zaprzestać wykonywania czynności powodującej przeciążenie narzędzia. Następnie należy włączyć narzędzie w celu jego ponownego uruchomienia.

Zabezpieczenie przed przegrzaniem

W przypadku gdy narzędzie jest przegrzane zostanie ono automatycznie wyłączone i zacznie migać zielona lampka w module wyłącznika. W takiej sytuacji przed ponownym włączeniem należy poczekać, aż narzędzia ostygnie.

Zabezpieczenie przed nadmiernym rozładowaniem

Gdy stan naładowania akumulatora spadnie, narzędzie zostanie automatycznie zatrzymane. Czerwona lampka w module wyłącznika świeci lub miga. Jeśli produkt nie działa pomimo włączenia przełączników, należy wyjąć akumulatory z uchwytu i naładować je.

Wskazanie stanu naładowania akumulatora

Tylko w przypadku akumulatorów ze wskaźnikiem

- **Rys.3:** 1. Lampki wskaźnika 2. Przycisk kontrolny

Nacisnąć przycisk kontrolny na akumulatorze w celu wyświetlenia stanu naładowania akumulatora. Lampki wskaźnika zaświecą się przez kilka sekund.

| Lampki wskaźnika | | | Pozostała energia akumulatora |
|------------------|-----------|------|--|
| Świeci się | Wyłączony | Miga | |
| | | | 75–100% |
| | | | 50–75% |
| | | | 25–50% |
| | | | 0–25% |
| | | | Naładować akumulator. |
| | | | Akumulator może nie działać poprawnie. |

WSKAZÓWKA: Zależnie od warunków użytkowania i temperatury otoczenia, wskazywany poziom może nieznacznie się różnić od rzeczywistego stanu naładowania akumulatora.

Działanie przełącznika

⚠ PRZESTROGA: Przed podłączeniem akumulatora do sekatora należy zawsze sprawdzić, czy spust przełącznika działa prawidłowo i czy powraca do położenia wyłączenia po jego zwolnieniu.

⚠ PRZESTROGA: Gdy narzędzie nie jest używane, należy zawsze ustawić wyłącznik w położeniu wyłączonym („O”)

⚠ PRZESTROGA: Nie przestawiać wyłącznika do położenia włączonego („I”) podczas naciskania spustu przełącznika. Może to spowodować przyknięcie ostrzy oraz obrażenia ciała.

Aby włączyć narzędzie, należy wykonać następujące czynności:

1. Podłączyć moduł wyłącznika, przewód połączeniowy i sekator. (Patrz sekcja „Podłączanie przewodu połączeniowego”).

2. Chwyć pewnie sekator i przestaw wyłącznik do położenia włączonego („I”). Zacznie świecić zielona lampka kontrolna.

► **Rys.4:** 1. Wyłącznik 2. Lampka kontrolna (zielona)
3. Lampka kontrolna (czerwona)

3. Po włączeniu wyłącznika ostrza sekatora są zablokowane. Aby zwolnić blokadę, dwukrotnie naciśnij spust przełącznika. Górne ostrze sekatora otworzy się automatycznie.

4. Aby zamknąć ostrze sekatora, pociągnij spust przełącznika.

► **Rys.5:** 1. Spust przełącznika

Automatyczne przełączanie w tryb blokady lub tryb wyłączenia

Ze względów bezpieczeństwa, gdy narzędzie nie jest używane przez określony czas, przelacza się wówczas automatycznie w tryb blokady lub w tryb wyłączenia.

Po upływie 5 min: Urządzenie przelacza się w tryb blokady. Aby zwolnić blokadę, należy dwukrotnie nacisnąć spust przełącznika.

Po upływie 15 min: Narzędzie przelacza się w tryb wyłączenia i gaśnie zielona lampka kontrolna. Przestawić wyłącznik do położenia wyłączonego („O”), następnie przestawić go ponownie do położenia włączonego („I”) i dwukrotnie nacisnąć spust przełącznika, aby zwolnić blokadę.

Dźwignia regulacji kąta otwarcia

► **Rys.6:** 1. Dźwignia regulacji kąta otwarcia

Przechylając dźwignię regulacji kąta otwarcia w lewo, można ustawić większy kąt otwarcia ostrzy sekatora. Aby ograniczyć kąt otwarcia górnego ostrza sekatora, należy najpierw całkowicie wcisnąć spust przełącznika, a następnie ustawić dźwignię regulacji kąta otwarcia z powrotem w położeniu pionowym.

Regulacja głębokości cięcia

⚠ PRZESTROGA: Nie zbliżać rąk ani innych części ciała do ostrzy sekatora. W przeciwnym razie może to przyczynić się do powstania obrażeń.

Po naostrzeniu lub wymianie ostrza sekatora należy w razie konieczności wyregulować głębokość cięcia. Włącz narzędzie i dwukrotnie nacisnąć spust przełącznika, aby otworzyć ostrza sekatora, a następnie przestawić wyłącznik do położenia wyłączonego („O”). Aby zwiększyć głębokość cięcia, obrócić śrubę regulacji głębokości cięcia w prawo przy użyciu klucza imbusowego. Aby zmniejszyć głębokość cięcia, obrócić śrubę regulacji głębokości cięcia w lewo.

► **Rys.7:** 1. Śruba regulacji głębokości cięcia

WSKAZÓWKA: Po wykonaniu regulacji należy sprawdzić głębokość cięcia. Jeśli głębokość cięcia jest zbyt płytka, gałąź może nie zostać przecięta do końca.

Lampki kontrolne w module wyłącznika

► **Rys.8:** 1. Wyłącznik 2. Lampka kontrolna (zielona)
3. Lampka kontrolna (czerwona)

Sygnalizacja zielonej i czerwonej lampki kontrolnej: (Włączona: ● Wylączona: ○ Miga: ✨)

• Zielona lampka świeci: narzędzie jest włączone.

| Zielona | Czerwona |
|---------|----------|
| ● | ○ |

• Świeci zielona i czerwona lampka: po włożeniu akumulatora do uchwytu przy wyłączniku w położeniu włączonym („I”) świecą obie lampki a ostrze nie porusza się mimo naciskania spustu przełącznika. W takiej sytuacji przestawić wyłącznik do położenia wyłączonego („O”), następnie przestawić go ponownie do położenia włączonego („I”).

| Zielona | Czerwona |
|---------|----------|
| ● | ● |

• Zielona lampka miga: wystąpiło przegrzanie narzędzia. Przed ponownym włączeniem należy poczekać, aż narzędzie ostygnie.

| Zielona | Czerwona |
|---------|----------|
| ✨ | ○ |

• Zielona lampka świeci, a czerwona lampka miga lub świeci: niski stan naładowania akumulatora. Naładować akumulatory. Po rozładowaniu jednego z akumulatorów czerwona lampka miga, nawet jeśli drugi akumulator jest naładowany.

| Zielona | Czerwona |
|---------|----------|
| ● | ✨ / ● |

- Zielona i czerwona lampka migają naprzemiennie: narzędzie wykryło przerwanie przewodu. Sprawdzić, czy nie poluzowało się połączenie przewodu połączeniowego z modulem wyłącznikiem oraz sekatorem. Jeśli lampki nadal migają naprzemiennie, natychmiast przerwać używanie narzędzia, odłączyć przewód połączeniowy, wyjąć akumulator i skontaktować się z lokalnym autoryzowanym punktem serwisowym w celu dokonania naprawy.

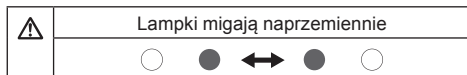

MONTAŻ

⚠ PRZESTROGA: Przed przystąpieniem do prac konserwacyjnych przy narzędziu upewnić się, że jest ono wyłączone, a akumulator został wyjęty.

Montaż uchwytu akumulatora w plecaku

► **Rys.9:** 1. Klamra 2. Uchwyt akumulatora 3. Pasek

1. Przełóż moduł wyłącznika przez otwór w plecaku (z prawej lub lewej strony).
2. Przełóż pasek przez kwadratowy otwór w uchwycie akumulatora i przymocuj uchwyt przy użyciu paska. Upewnij się, że uchwyt akumulatora jest pewnie zamocowany w plecaku.

Montaż kabury

► **Rys.10:** 1. Kabura 2. Pasek

Przeciagnąć pasek dolnej sprzączki przez otwór w kaburze.

Regulacja uprzęży

Wyregulować uprzęż w następujący sposób:

1. Zapnij i zablokuj dolną sprzączkę oraz wyreguluj długość jej pasa.

► **Rys.11:** 1. Dolna sprzączka
2. Wyreguluj długość pasków naramiennych.

► **Rys.12**
3. Wyreguluj położenie górnej sprzączki. Zapnij i zablokuj górną sprzączkę oraz wyreguluj długość jej pasa.

► **Rys.13:** 1. Górna sprzączka

⚠ PRZESTROGA: W sytuacji awaryjnej należy szybko rozpiąć dolną i górną sprzączkę, poluzować paski naramienne i zdjąć plecak.

Podłączanie przewodu połączeniowego

⚠ PRZESTROGA: Przed podłączeniem przewodu połączeniowego należy zawsze upewnić się, że wyłącznik w module wyłącznika jest ustawiony w położeniu wyłączonym („O”).

⚠ PRZESTROGA: Nie używać narzędzia, jeśli przewód połączeniowy jest uszkodzony.

UWAGA: Obchodzić się z przewodem połączeniowym w prawidłowy sposób. Nie przenosić narzędzia, trzymając je za przewód połączeniowy. Trzymać przewód połączeniowy z dala od źródeł ciepła, oleju i ostrych krawędzi. W przeciwnym razie przewód połączeniowy może ulec uszkodzeniu.

Podłączyć przewód połączeniowy do modułu wyłącznika oraz sekatora w następujący sposób:

1. Wyrównaj trójkątny znacznik na tytku przewodu połączeniowego z trójkątnym znacznikiem na gnieździe w module wyłącznika. Wciśnij tytek przewodu połączeniowego do gniazda w module wyłącznika. Następnie wyrównaj oznaczenie na złączce z trójkątnymi znacznikami i wciśnij ją, a potem obróć złączkę w celu dokręcenia.

► **Rys.14:** 1. Trójkątny znacznik 2. Przewód połączeniowy 3. Moduł wyłącznika 4. Oznaczenie na złączce 5. Złączka

UWAGA: Podczas odłączania przewodu należy najpierw obrócić złączkę i wyrównać oznaczenie z trójkątnymi znacznikami.

2. Zawieś moduł wyłącznika na pasie biodrowym lub górnym pasku.

► **Rys.15**
3. Przełóż przewód połączeniowy przez pętlę w uchwycie przewodu.

► **Rys.16**

Zawieś uchwyt przewodu na górnym pasku lub na pasie biodrowym, na którym nie jest zamontowany moduł wyłącznika.

Uchwyt przewodu zapobiega luźnemu zwisaniu przewodu wokół ciała oraz przypadkowemu przecięciu przewodu.

- **Rys.17**
- **Rys.18**

UWAGA: Na uchwycie przewodu nie należy zawieszать innych przedmiotów oprócz przewodu połączeniowego. Może to doprowadzić do uszkodzenia uchwytu przewodu.

UWAGA: Nie otwierać uchwytu przewodu na siłę. Może to spowodować odkształcenie lub uszkodzenie uchwytu przewodu.

4. Załóż opaskę na ramię. Przełóż przewód połączeniowy przez opaskę.

► **Rys.19:** 1. Opaska na ramię
5. Wyrównaj trójkątny znacznik na gnieździe przewodu połączeniowego z trójkątnym znacznikiem na tytku w sekatorze. Wciśnij gniazdo przewodu połączeniowego na tytek w sekatorze. Następnie wyrównaj oznaczenie na złączce z trójkątnymi znacznikami i wciśnij ją, a potem obróć złączkę w celu dokręcenia.

► **Rys.20:** 1. Trójkątny znacznik 2. Przewód połączeniowy 3. Nożyce 4. Oznaczenie na złączce 5. Złączka

UWAGA: Podczas odłączania przewodu należy najpierw obrócić złączkę i wyrównać oznaczenie z trójkątnymi znacznikami.

Wkładanie sekatora do kabury

Naciśnij spust przełącznika, aby zamknąć ostrza sekatora, a następnie przestaw wyłącznik do położenia wyłączzonego („O”), aby wyłączyć narzędzie. Następnie włóż nożyce do kabury i zabezpiecz przy użyciu paska kabury.

OBSŁUGA

▲PRZESTROGA: Narzędzie należy zawsze trzymać mocno i pewnie. Zachować dobre oparcie dla stóp.

▲PRZESTROGA: Podczas pracy nie zbliżać żadnych części ciała do ostrzy.

▲PRZESTROGA: Przed użyciem sprawdzić, czy ostrza, śruby ostrzy ani inne części nie są zużyte lub uszkodzone. Ze względów bezpieczeństwa należy wymieniać zużyte lub uszkodzone części.

UWAGA: Jeśli podczas pracy ostrze utknie w gałęzi, nie należy przekręcać ostrza. W takiej sytuacji należy wyłączyć narzędzie i powoli wyciągnąć prosto ostrze z gałęzi. W przeciwnym razie ostrze może ulec uszkodzeniu.

UWAGA: W przypadku przecinania zbyt grubych lub zbyt twardych gałęzi włączane jest zabezpieczenie przed przeciążeniem i narzędzie zatrzymuje się. W takiej sytuacji, jeśli górne ostrze sekatora jest otwarte zbyt szeroko, a spust przełącznika jest wciśnięty do końca, górne ostrze zamyka się lekko po przestawieniu wyłącznika do położenia włączonego („I”) w celu ponownego uruchomienia narzędzia.

Przycinanie

► Rys.21

Przecinać gałęzie pojedynczo. Maksymalna grubość gałęzi, które można przycinać przy użyciu tego narzędzia, wynosi około 33 mm. Podczas pracy należy zawsze zachować równowagę oraz odpowiednie oparcie dla stóp.

Po zakończeniu pracy

Zamknąć ostrza sekatora, przestawić wyłącznik do położenia wyłączzonego („O”), odłączyć przewód połączeniowy od sekatora i modułu wyłącznika, a następnie wyjąć akumulatory z uchwytu.

Sekator przechowywać w suchym miejscu na wysokiej półce lub w zamknięciu niedostępnym dla dzieci.

UWAGA: Wyjąć akumulatory, jeśli sekator nie będzie używany. W przeciwnym razie z upływem czasu pojemność akumulatorów będzie się zmniejszała.

Chwytek

Osprzęt dodatkowy

Chwytek jest przydatny przy ścinaniu kwiatów. Chwytek tymczasowo przytrzymuje kwiat po ścięciu.

Jeśli odstęp między chwytkiem a dolnym ostrzem nie jest odpowiedni do wykonywanej pracy, należy wyregulować odstęp, poluzowując śruby.

► Rys.22: 1. Chwytek 2. Śruba

KONSERWACJA

▲PRZESTROGA: Przed przystąpieniem do przeglądu narzędzia lub jego konserwacji upewnić się, że jest ono wyłączone, a akumulator wyjęty.

▲PRZESTROGA: Podczas wykonywania czynności wymagających kontaktu z ostrzem należy nosić rękawice ochronne. W przeciwnym razie może dojść do powstania obrażeń ciała.

UWAGA: Nie stosować benzyny, rozpuszczalników, alkoholu itp. środków. Mogą one powodować odbarwienia, odkształcenia lub pęknięcia.

Konserwacja ostrzy

UWAGA: Zaniedbanie konserwacji ostrzy może spowodować nadmierne tarcie podczas pracy ostrza i skrócenie czasu pracy na jednym naładowaniu akumulatora.

Dokładnie sprawdzać stan ostrzy sekatora przed przystąpieniem do pracy oraz po jej zakończeniu.

Po zakończeniu pracy wyczyścić ostrza sztywną szczotką. Następnie wytrzeć je przy użyciu szmatki. Nałożyć oryginalny olej maszynowy firmy Makita na ostrze oraz ruchome elementy.

► Rys.23

Ostrzenie

Górne ostrze sekatora

1. Przyłóż płaską powierzchnię pilnika diamentowego do krawędzi ostrza.

Przesuwaj pilnik diamentowy w kierunku czubka ostrza, aby naostrzyć je na całej długości.

Utrzymuj równy, płaski kontakt z pilnikiem na całej długości ostrza.

► Rys.24: 1. Pilnik diamentowy

2. Przyłóż lekko płaską powierzchnię pilnika diamentowego po drugiej stronie ostrza.

Lekko przesuwaj pilnik diamentowy w kierunku czubka ostrza, aby usunąć nierówności.

► Rys.25

UWAGA: Nie ostrzyć nadmiernie po tej stronie. Używać pilnika lekko, tylko w celu usunięcia nierówności. W przeciwnym razie może to spowodować nadmierne zwiększenie odległości między ostrzami lub skrócenie czasu eksploatacji ostrza.

Dolne ostrze sekatora

1. Przyłóż okrągłą powierzchnię pilnika diamentowego do krawędzi ostrza.

Przesuwaj pilnik diamentowy w kierunku czubka ostrza, aby naostrzyć je na całej długości.

► **Rys.26**

2. Przyłóż lekko płaską powierzchnię pilnika diamentowego po drugiej stronie ostrza.

Lekko przesuwaj pilnik diamentowy w kierunku czubka ostrza, aby usunąć nierówności.

► **Rys.27**

UWAGA: Nie ostrzyć nadmiernie po tej stronie. Używać pilnika lekko, tylko w celu usunięcia nierówności. W przeciwnym razie może to spowodować nadmierne zwiększenie odległości między ostrzami lub skrócenie czasu eksploatacji ostrza.

Regulacja odległości między ostrzami

► **Rys.28:** 1. Śruba mocująca płytkę 2. Płytką blokady 3. Nakrętka dociskania ostrzy

Od czasu do czasu wyregulować odstęp pomiędzy ostrzami sekatora w następujący sposób:

1. Włącz narzędzie i naciśnij spust przełącznika, aby otworzyć ostrza sekatora.

2. Po otwarciu ostrzy wyłącz narzędzie. Odłącz przewód połączeniowy od narzędzia.

3. Poluzuj śrubę mocującą płytkę. Wymontuj płytkę blokady.

4. Wyreguluj ustawienie ostrzy, dokręcając nakrętkę ręcznie (moment dokręcenia dla nakrętki dociskania ostrzy: około 0,5 N•m).

5. Zamontuj z powrotem płytkę blokady i wkręć śrubę mocującą.

6. Sprawdzaj dociśnięcie ostrzy — ostrza nie powinny być luzne, ale górne ostrze powinno dać się otwierać lub zamykać ręcznie o około 3 mm. Jeśli ostrza są zbyt słabo lub zbyt mocno dociśnięte, wykonaj ponownie regulację odległości.

UWAGA: Zwracać uwagę na odległość ostrzy. Zbyt duża odległość może powodować nierówne cięcie, a zbyt ciasne ustawienie może powodować przeciążenie silnika i skrócić czas pracy narzędzia.

Zdejmowanie i zakładanie ostrzy sekatora

Abi zdjęć ostrza sekatora, należy wykonać następujące czynności:

1. Najpierw przechył dźwignię regulacji kąta otwarcia w lewo, aby całkowicie otworzyć ostrza.

2. Włącz narzędzie i naciśnij spust przełącznika, aby otworzyć ostrza sekatora.

3. Po otwarciu ostrzy wyłącz narzędzie. Odłącz przewód połączeniowy od narzędzia.

► **Rys.29**

4. Przy użyciu klucza imbusowego wykręć dwie śruby w pobliżu spustu przełącznika.

Wymontuj osłonę spustu, oddzielając występ na osłonie spustu od rowka w obudowie.

► **Rys.30:** 1. Śruby 2. Osłona spustu

5. Wymontuj pierścieni osadczy sprężynujący z ramienia łącznika przy użyciu płaskiego wkrętaka lub podobnego narzędzia.

► **Rys.31:** 1. Pierścieni osadczy sprężynujący 2. Ramie łącznika

UWAGA: Osadczy pierścieni sprężynujący jest jednorazowego użytku. Nie używać ponownie osadczego pierścienia sprężynującego podczas montażu.

6. Ostrożnie wysuń sworzeń.

► **Rys.32:** 1. Sworzeń

7. Wykręć dwie śruby z boku obudowy.

► **Rys.33:** 1. Śruby

8. Ostrożnie zdejmij górne i dolne ostrze z obudowy.

► **Rys.34**

9. Aby rozdzielić górne i dolne ostrze, najpierw poluzuj śrubę mocującą płytkę.

Następnie wymontuj płytkę blokady.

► **Rys.35:** 1. Śruba mocująca płytkę 2. Płytką blokady

WSKAZÓWKA: Podczas wymiany ostrzy do twardej gałęzi na ostrza do cienkich gałęzi lub odwrotnie należy wymienić również śrubę mocującą płytkę.

10. Poluzuj i wykręć nakrętkę dociskania ostrzy.

► **Rys.36:** 1. Nakrętka dociskania ostrzy 2. Śruba dociskania ostrzy

WSKAZÓWKA: Podczas wymiany ostrzy do twardej gałęzi na ostrza do cienkich gałęzi lub odwrotnie należy wymienić również śrubę mocującą płytkę.

Abi założyć ostrza sekatora, należy wykonać powyższe czynności w odwrotnej kolejności. Upewnij się, że wszystkie śruby są dobrze dokręcone.

Po założeniu ostrza należy zawsze wyregulować odległość między ostrzami. (Patrz sekcja „Regulacja odległości między ostrzami”).

Abi założyć ostrza sekatora, należy wykonać powyższe czynności w odwrotnej kolejności. Podczas zakładania ostrzy sekatora należy zwrócić uwagę na następujące kwestie:

- Nałożyć olej maszynowy lub smar na śrubę dociskania ostrzy oraz pomiędzy ostrzami.

- Jeśli nie można prawidłowo umieścić śruby mocującej płytkę, należy najpierw wymontować pierścieni O-ring i wykręcić śrubę mocującą płytkę z płytki blokady. Następnie obrócić płytkę blokującą na drugą stronę i założyć pierścieni O-ring oraz wkręcić śrubę mocującą płytkę.

- Podczas zamontowywania osłony spustu wyróżnąć występ w osłonie spustu z rowkiem w obudowie.

► **Rys.37**

- Upewnij się, że wszystkie śruby są dobrze dokręcone.

- Po założeniu ostrza należy zawsze wyregulować odległość między ostrzami. (Patrz sekcja „Regulacja odległości między ostrzami”).

- Po założeniu ostrza należy zawsze wyregulować głębokość cięcia. (Patrz sekcja „Regulacja głębokości cięcia”).

Rozwiązywanie problemów

Przed oddaniem narzędzia do naprawy należy spróbować samemu rozwiązać problem. W przypadku stwierdzenia nieprawidłowości należy sprawdzić narzędzie w sposób opisany w niniejszej instrukcji. Jeśli wymienione poniżej metody naprawcze nie rozwiążą problemu, należy zwrócić się do lokalnego punktu serwisowego w celu dokonania naprawy. Nigdy nie modyfikować ani nie demontować żadnych części w sposób niezgodny z opisem.

| Nieprawidłowe działanie | Prawdopodobna przyczyna (usterka) | Rozwiązanie |
|---|---|--|
| Ostrza sekatora nie poruszają się nawet po naciśnięciu spustu przełącznika. | Poziom naładowania akumulatora jest niski. | Naładować akumulator. |
| | Wyłącznik jest ustawiony w położeniu wyłączonym („O”). | Przestawić wyłącznik do położenia włączonego („I”). |
| | Sekator jest zablokowany. | Odblokować sekator w sposób opisany w sekcji „Działanie przełącznika”. |
| | Przewód połączeniowy jest poluzowany. | Sprawdzić miejsca podłączenia przewodu połączeniowego przy module wyłącznika oraz sekatorze. |
| | Wyłącznik jest w położeniu włączonym podczas wkładania akumulatora. | Przestawić wyłącznik do położenia wyłączzonego („O”), następnie przestawić go ponownie do położenia włączonego („I”). |
| | Uszkodzony spust przełącznika. | Zaprzestać niezwłocznie użytkowania narzędzia i skontaktować się z lokalnym autoryzowanym punktem serwisowym w celu dokonania naprawy. |
| Ostrza sekatora utknęły w gałęzi. | Gałąź jest zbyt gruba. | Zwolnić spust przełącznika. Przestawić wyłącznik do położenia wyłączzonego („O”). Powoli wyciągnąć prosto ostrza z gałęzi. |
| Spust przełącznika jest zablokowany i nie można go nacisnąć. | Ostrza sekatora zostały otwarte na siłę. | Wyłączyć i włączyć wyłącznik. (Górne ostrze sekatora przymknie się nieco podczas włączania). |
| Cięcie nie jest gładkie. | Ostrza sekatora są stępione. | Naostrzyć ostrza sekatora lub wyregulować odległość pomiędzy ostrzami. |
| | Ostrza sekatora są zużyte. | Wymienić ostrza sekatora. |

W celu zachowania odpowiedniego poziomu BEZPIECZEŃSTWA i NIEZAWODNOŚCI produktu wszelkie naprawy i różnego rodzaju prace konserwacyjne lub regulacje powinny być przeprowadzane przez autoryzowany lub fabryczny punkt serwisowy narzędzi Makita, zawsze z użyciem oryginalnych części zamiennej Makita.

AKCESORIA OPCJONALNE

⚠️ PRZESTROGA: Zaleca się stosowanie wymienionych akcesoriów i przystawek razem z narzędziem Makita opisanym w niniejszej instrukcji.

Stosowanie innych akcesoriów lub przystawek może być przyczyną obrażeń ciała. Akcesoria lub przystawki należy wykorzystywać tylko zgodnie z ich przeznaczeniem.

W razie potrzeby wszelkiej pomocy i szczegółowych informacji na temat niniejszych akcesoriów udzieli Państwu lokalne punkty serwisowe Makita.

- Górne ostrze sekatora
- Górne ostrze sekatora (do twardych gałęzi)
- Górne ostrze sekatora (do cienkich gałęzi)
- Dolne ostrze sekatora
- Dolne ostrze sekatora (do twardych gałęzi)
- Dolne ostrze sekatora (do cienkich gałęzi)
- Śruba mocująca płytke (do cienkich gałęzi)
- Śruba dociskania ostrzy (do cienkich gałęzi)
- Chwytek (przytrzyma kwiat po cięciu.)
- Pilnik diamentowy
- Opaska na ramię
- Kabura
- Uchwyt przewodu
- Oryginalny akumulator i ładowarka firmy Makita

WSKAZÓWKA: Niektóre pozycje znajdujące się na liście mogą być dołączone do pakietu narzędziowego jako akcesoria standardowe. Mogą to być różne pozycje, w zależności od kraju.

RÉSZLETES LEÍRÁS

| Típus: | DUP361 | DUP362 |
|--------------------------|----------------------|--------|
| Max. vágóteljesítmény | 33 mm | |
| Teljes hossz (olló rész) | 305 mm | |
| Névleges feszültség | 36 V egyenfeszültség | |
| Nettó súly (olló rész) | 0,77 – 0,82 kg | |

- Folyamatos kutató- és fejlesztőprogramunk eredményeként az itt felsorolt tulajdonságok figyelmeztetés nélkül megváltozhatnak.
- A tulajdonságok országról országra különbözhetnek.
- Súly, csak az olló rész, a 01/2014 EPTA eljárás szerint meghatározva

Alkalmazható akkumulátorok és töltők

| | |
|-------------|---|
| Akkumulátor | BL1815N / BL1820 / BL1820B / BL1830 / BL1830B / BL1840 / BL1840B / BL1850 / BL1850B / BL1860B |
| Töltő | DC18RC / DC18RD / DC18RE / DC18SD / DC18SE / DC18SF |

- Lakóhelyétől függően előfordulhat, hogy a fent felsorolt akkumulátorok és töltők nem érhetőek el.

▲ FIGYELMEZTETÉS: Csak a fentiekben felsorolt akkumulátorokat és töltőket használja. Bármilyen más akkumulátor vagy töltő használata sérüléseket és/vagy tüzet okozhat.

Szimbólumok

A következőkben a berendezésen használt jelképek láthatók. A szerszám használata előtt bizonyosodjon meg arról hogy helyesen értelmezi a jelentésüket.



Olvassa el a használati utasítást.



Óvja a készüléket eső és nedvesség hatásától.



Veszély: fokozottan ügyeljen a szerszám által kibocsátott tárgyra!



A szerszám használatakor ne engedjen senkit annak közelébe.



Csak EU-tagállamok számára
Az elektromos berendezéseket és akkumulátorokat ne dobja a háztartási szemétké! Az Európai Unió használt elektromos és elektronikus berendezésekre vonatkozó irányelvei, illetve az elemekről és akkumulátorokról, valamint a hulladékkezelésről és akkumulátorokról szóló irányelv, továbbá azoknak a nemzeti jogba való átültetése szerint az elhasznált elektromos berendezéseket, elemeket és akkumulátorokat külön kell gyűjteni, és környezetbarát módon kell gondoskodni újrahasznosításukról.

Rendeltetés

A szerszám gallyak vagy faágak metszésére használható.

Zaj

A tipikus A-súlyozású zajszint, a EN50636-2-94 szerint meghatározva:

DUP361 típus

Hangnyomásszint (L_{pA}): 70 dB(A) vagy kisebb
Bizonytalanság (K): 3,2 dB(A)

DUP362 típus

Hangnyomásszint (L_{pA}): 70 dB(A) vagy kisebb
Bizonytalanság (K): 1,4 dB(A)

A zajszint a munkavégzés során meghaladhatja a 80 dB (A) értéket.

▲ FIGYELMEZTETÉS: Viseljen fülvédőt!

Vibráció

A vibráció teljes értéke (háromtengelyű vektorösszeg) az EN50636-2-94 szerint meghatározva:

DUP361 típus

Rezgés kibocsátás (a_h): 2,5 m/s² vagy kisebb
Bizonytalanság (K): 1,5 m/s²

DUP362 típus

Rezgés kibocsátás (a_h): 2,5 m/s² vagy kisebb
Bizonytalanság (K): 1,5 m/s²

MEGJEGYZÉS: A rezgés teljes értéke a szabványos vizsgálati eljárásnak megfelelően lett mérve, és segítségével az elektromos kéziszerszámok összehasonlíthatók egymással.

MEGJEGYZÉS: A rezgés teljes értékének segítségével előzetesen megbecsülhető a rezgésnek való kitettség mértéke.

▲ FIGYELMEZTETÉS: A szerszám rezgés kibocsátása egy adott alkalmazásnál elérhet a megadott értéktől a használat módjától, különösen a feldolgozott munkadarab fajtájától függően.

▲ FIGYELMEZTETÉS: Határozza meg a kezelő védelmét szolgáló munkavédelmi lépéseket, melyek az adott munkaféltételek mellett vibrációs hatás becsült mértékén alapulnak (figyelembe véve a munkaciklus elemeit, mint például a gép leállításának és üresjáratának mennyiségét az elindítások száma mellett).

EK Megfelelőségi nyilatkozat

Csak európai országokra vonatkozóan

Az EK-megfelelőségi nyilatkozat az útmutató „A” mellékletében található.

A metszőollóra vonatkozó biztonsági figyelmeztetések

▲ FIGYELMEZTETÉS: Olvassa el az összes biztonsági figyelmeztetést és utasítást. Ha nem tartja be a figyelmeztetéseket és utasításokat, akkor áramütés, tűz és/vagy súlyos sérülés következhet be.

Őrizzen meg minden figyelmeztetést és utasítást a későbbi tájékozódás érdekében.

A figyelmeztetésekben szereplő "szerszám gép" kifejezés az Ön hálózatról (vezetékes) vagy akkumulátorról (vezeték nélküli) működtetett szerszám gépére vonatkozik.

- 1. Használjon személyi védőfelszerelést. Mindig viseljen védőszemüveget.** A megfelelő körülmények megteremtése érdekében használt biztonsági felszerelések, mint például a pormaszk, csúszásmentes cipő, védősisak vagy hallásvédelmi eszközök csökkentik a személyi sérülések előfordulását.
- 2. Elektromos szerszámok használatakor mindig viseljen védőszemüveget a szem védelme érdekében.** A szemüvegnek meg kell felelnie az ANSI Z87.1 szabványnak az Egyesült Államokban, az EN 166 szabványnak Európában, illetve az AS/NZS 1336 szabványnak Ausztráliában/Új-Zélandon. Ausztráliában/Új-Zélandon törvény írja elő az arcvédő használatát is, amely biztosítja az arc védelmét.

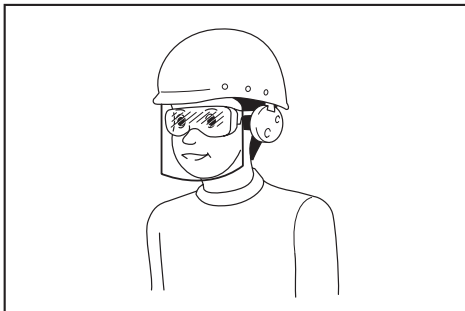

A munkaadó felelőssége, hogy a megfelelő biztonsági védőeszköz viselésére kötelezze a szerszám kezelőit és a közvetlen munkaterületen lévő más személyeket.

- 3. Akadályozza meg a gép véletlenszerű elindulását. Az áramforráshoz való csatlakoztatás és/ vagy az akkumulátor behelyezése, illetve a gép felemelése vagy szállítása előtt győződjön meg arról, hogy a kapcsoló kikapcsolt állásban van.** Szerszám gépek szállítása kapcsológombon tartott ujjal vagy szerszám gépek áram alá helyezése bekapcsolt kapcsoló mellett balesetekhez vezet.
- 4. Viseljen megfelelő ruházatot. Ne hordjon bő ruhát vagy ékszerket. Haját, ruházatát, kesztyűjét tartsa távol a mozgó alkatrészekről.** A bő ruhák, ékszerek vagy a hosszú haj beleakadhatnak a mozgó részekbe.
- 5. A szerszám faágak metszésére szolgál.** Ne használja más feladatra, csak amire szánták.
- 6. A szerszámot nem használhatják gyerekek, csökkent fizikai, érzékelési vagy értelmi képességű személyek, vagy akiknek nincs ne a kellő tapasztalatuk és tudásuk ehhez. Előfordulhat, hogy a helyi törvények rendelkeznek a kezelő életkorát illetően.**
- 7. Ügyeljen rá, hogy gyermekek ne játszhassanak a géppel.**
- 8. Ne működtesse a szerszámot, ha emberek – különösen gyermekek – vagy háziállatok tartózkodnak a közelben.**
- 9. Ne hajoljon a gép elé, és mindig tartsa meg az egyensúlyát. Mindig biztosan álljon a lejtőn, és járjon, soha ne fusson.**
- 10. Ne érintse meg a mozgó veszélyes alkatrészeket, mielőtt a szerszámot lecsatlakoztatja a hálózatról vagy az akkumulátort kivesszi a szerszámból.**
- 11. Mindig viseljen megfelelő lábbelit és hosszú nadrágot a szerszám használatára közben.**
- 12. Csatlakoztassa le a táplálást és/vagy távolítsa el az akkumulátort a szerszámból:**
 - amikor a felhasználó otthagyja a szerszámot;
 - mielőtt eltömődést szüntet meg;
 - ellenőrzés, tisztítás vagy a szerszámon való munkavégzés előtt;
 - a szerszám épségének ellenőrzéséhez, ha idegen tárgyának ütközött;
 - ha a szerszám rendellenes vibrációját tapasztalja, majd azonnal keresse meg az okát.
- 13. Ne működtesse a szerszámot hibás védőburkolatokkal, biztonsági berendezések nélkül, vagy, ha a vezeték károsodott vagy kopott.**
- 14. Kerülje a szerszám használatát mostoha időjárási körülmények esetén, különösen, ha villámhárítás várható.**
- 15. Ne használja a szerszámot és ne töltsen az akkumulátort esőben.**
- 16. Ne hagyja a szerszámot esőben vagy nedves helyen.**
- 17. Ügyeljen arra, hogy ne fogjon idegen anyagot a pengék közé.** Ha egy idegen anyagtól elakadnak a pengék, azonnal kapcsolja ki a szerszámot, és vegye ki az akkumulátort a szerszámból. Utána vegye ki az idegen anyagot a pengék közül.
- 18. Soha ne tartsa az éppen metszett faágat a szabadon lévő kezével.** Tartsa távol szabad kezét a vágási területtől. Soha se érintse meg a pengéket, mert azok nagyon élesek, és megvághatja magát.
- 19. Ne erőltesse a szerszámmal a vágást.** Megcsúszhat és megsebesítheti magát, vagy véletlenül elvághatja valaki mását.
- 20. Ügyeljen arra, hogy ne vágjon el rejtett elektromos vezetéket.**

21. Használat előtt mindig ellenőrizze a pengéket.
22. Rendkívül gondosan kezelje a pengéket, hogy azok ne vágják el a kezét és ne okozzanak sérülést.
23. Minden használat után és vizsgálat vagy karbantartás előtt vegye ki az akkumulátort a szerszámból.
24. Amikor nem használja, mindig tartsa a számszámot az oldaltáskájában.

Akkumulátoros szerszám használata és karbantartása

1. Kerülje a veszélyes környezetet. Ne használja a gépet nyirkos, nedves helyen, és ne tegye ki esőnek. A gépbe kerülő víz növeli az áramütés kockázatát.
2. Csak a gyártó által meghatározott töltővel töltsen fel az akkumulátort. Egy bizonyos akkumulátortípushoz használható töltő más akkumulátortípussal való használata tűzveszélyt idézhet elő.
3. A szerszámgepeket kizárólag a meghatározott akkumulátorokkal használja. Egyéb akkumulátorok használata sérülés vagy tűz kockázatával járhat.
4. Amikor az akkumulátort nem használja, tartsa távol a többi fémtárgytól, például iratkapcsoktól, érméktől, kulcsoktól, szövegtől, csavaroktól vagy egyéb olyan apró fémtárgyaktól, amelyek összekötését hozhatnak létre a pólusok között. Az akkumulátor pólusainak rövidre zárása égési sérüléseket vagy tüzet okozhat.
5. Helytelen működtetés esetén az akkumulátorból folyadék kerülhet ki; kerülje az ezzel való érintkezést. Ha véletlenül mégis érintkezésbe kerülne a folyadékkal, mossa le azt vízzel. Ha a folyadék szemébe jut, azonnal forduljon orvoshoz segítségért. Az akkumulátorból származó folyadék irritációt és égéseket okozhat.
6. Az akkumulátor(oka)t ne dobja tűzbe. Az akkumulátor felrobbanhat. Nézzon utána, hogy a helyi törvények tartalmaznak-e az ártalmatlanításra vonatkozó különleges rendelkezéseket.
7. Ne nyissa fel és ne vágja szét az akkumulátor(oka)t. A kifolyt elektrolit korrozív hatású, továbbá a szem és a bőr sérülését okozhatja. Lenyelése mérgezést okozhat.
8. Ne töltsen az akkumulátort esőben vagy nedves helyen.

Szerviz

1. Elektromos szerszámának szervizelését bízza eredeti pótalkatrészeket használó képzett javítószemélyzetre. Ezzel biztosítja hogy az elektromos szerszám biztonsága fennmarad.
2. A szerszám kenécek vagy tartozékcseré alatt kövesse az utasításokat.
3. A fogantyúkat/karokat tartsa szárazon, tisztán, valamint olaj- és zsírtmentesen.

▲ FIGYELMEZTETÉS: NE HAGYJA, hogy (a termék többszöri használatából eredő) kényelem és megszokás váltsa fel a termék biztonsági előírásainak szigorú betartását. A HELYTELEN HASZNÁLAT és a használati útmutatóban szereplő biztonsági előírások megszegése súlyos személyi sérülésekhez vezethet.

Fontos biztonsági utasítások az akkumulátorra vonatkozóan

1. Az akkumulátor használata előtt tanulmányozza át az akkumulátortöltőn (1), az akkumulátoron (2) és az akkumulátorral működtetett terméken (3) olvasható összes utasítást és figyelmeztető jelzést.
2. Ne szerelje szét az akkumulátort.
3. Ha a működési idő nagyon lerövidült, azonnal hagyja abba a használatot. Ez a túlmelegedés, esetleges égések és akár robbanás veszélyével is járhat.
4. Ha elektrolit kerül a szemébe, mossa ki azt tiszta vízzel és azonnal kérjen orvosi segítséget. Ez a látásának elvesztését okozhatja.
5. Ne zárja rövidre az akkumulátort:
 - (1) Ne érjen az érintkezőkhöz elektromosan vezető anyagokkal.
 - (2) Ne tárolja az akkumulátort más fémtárgyakkal, mint pl. szegekkel, érmekkel, stb. egy helyen.
 - (3) Ne tegye ki az akkumulátort víznek vagy esőnek.

Az akkumulátor rövidzárlata nagy áramerősséget, túlmelegedést, égéseket, sőt akár meghibásodást is okozhat.

6. Ne tárolja a számszámot vagy az akkumulátort olyan helyen, ahol a hőmérséklet elérheti vagy meghaladhatja az 50 °C-ot (122 °F).
7. Ne égesse el az akkumulátort még akkor sem, ha az komolyan megsérült vagy teljesen elhasználódott. Az akkumulátor a tűzben felrobbanhat.
8. Vigyázzon, ne hagyja leejtse vagy megüsse az akkumulátort.
9. Ne használjon sérült akkumulátort.
10. A készülékben található lítium-ion akkumulátorokra a veszélyes árukkal kapcsolatos előírások vonatkoznak. A termék pl. harmadik felek, fuvarozó cégek stb. által történő szállítása esetén minden esetben tartsa szem előtt a csomagoláson és a címkén található speciális követelményeket. A termék szállításra történő felkészítése esetén vegye fel a kapcsolatot egy veszélyes anyagokkal foglalkozó szakemberrel. Kérjük, hogy az esetlegesen szigorúbb nemzeti előírásokat is vegye figyelembe. Ragassza le a kiálló érintkezőket, illetve oly módon csomagolja be az akkumulátort, hogy az ne tudjon elmozdulni a csomagolásban.
11. Az akkumulátor ártalmatlanításakor tartsa be a helyi előírásokat.
12. Az akkumulátorokat csak a Makita által megjelölt termékekhez használja. Ha az akkumulátorokat azokkal nem kompatibilis termékekbe helyezi, az tűzhez, túlmelegedéshez, robbanáshoz vagy elektrolitszivárgáshoz vezethet.

ŐRIZZE MEG EZEKET AZ UTASÍTÁSOKAT.

▲ VIGYÁZAT: Csak eredeti Makita akkumulátorokat használjon. A nem eredeti Makita akkumulátorok vagy módosított akkumulátorok használata esetén az akkumulátor felrobbanhat, ami tüzet, személyi sérülést és anyagi kárt okozhat. A Makita számszámra és töltőre vonatkozó Makita garanciát is érvénytelenítheti.

Tippek az akkumulátor maximális élettartamának eléréséhez

1. Töltse fel az akkumulátort, mielőtt teljesen lemerülne. Állítsa le a gépet, és töltse fel az akkumulátort, ha a gép erejének csökkenését észleli.
2. Soha ne töltse újra a teljesen feltöltött akkumulátort. A túltöltés csökkenti az akkumulátor élettartamát.
3. Töltse az akkumulátort szobahőmérsékleten, 10 °C - 40 °C (50 °F - 104 °F) között. Töltés előtt hagyja lehűlni a fölforrósodott akkumulátort.
4. Töltse fel az akkumulátort, ha hosszabb ideje (több mint hat hónapja) nem használta azt.

N jelzés

Az N jelzés az NFC Formula, Inc. védjegye vagy bejegyzett védjegye az Egyesült Államokban és a világ más országaiban.

(A szerszám NFC-vevője kizárólag szervizelési célokat szolgál, és a hivatalos/gyári szervizközpontok használgák.)

ALKATRÉSZEK LEÍRÁSA

► Ábra1

| | | | | | | | |
|---|--------------------|----|--------------|----|---------------|---|---------------------|
| 1 | Vállheveder* | 2 | Hátizsák | 3 | Kapcsolódoboz | 4 | Jelző lámpa (piros) |
| 5 | Jelző lámpa (zöld) | 6 | I/O kapcsoló | 7 | Oldaltáska | 8 | Vezetéktartó |
| 9 | Csatlakozó vezeték | 10 | Metszőolló | 11 | Kapcsológomb | - | - |

*A vállheveder alakja a szerszámváltozattól függően eltérhet.

A MŰKÖDÉS LEÍRÁSA

⚠ VIGYÁZAT: Minden esetben ellenőrizze, hogy a szerszám ki van kapcsolva és az akkumulátor eltávolításra került mielőtt beállít vagy ellenőriz valamilyen funkciót a szerszámon.

Az akkumulátor behelyezése és eltávolítása

⚠ VIGYÁZAT: Mindig kapcsolja ki az eszközt, mielőtt behelyezi vagy eltávolítja az akkumulátort.

⚠ VIGYÁZAT: Az akkumulátor behelyezések vagy eltávolításakor erősen fogja meg a szerszámot és az akkumulátort. Ha nem fogja erősen a szerszámot és az akkumulátort, azok kicsúszhatnak a kezei közül, ami a szerszám és az akkumulátor károsodásához, de akár személyi sérüléshez is vezethet.

► **Ábra2:** 1. Piros jel 2. Gomb 3. Akkumulátor 4. Akkumulátortartó

Az akkumulátoregység kivételéhez nyomja be az akkumulátoregység elején található gombot, és húzza le a gépről.

Az akkumulátor beszereléséhez illesse az akkumulátor nyelvét a burkolaton található vágatba és csúsztassa a helyére. Egészen addig tolja be, amíg az akkumulátor egy kis kattánással a helyére nem ugrik. Ha látható a piros jel a gomb felső oldalán, akkor a gomb nem kattant be teljesen.

⚠ VIGYÁZAT: Mindig tolja be teljesen az akkumulátort, amíg a piros jel el nem tűnik. Ha ez nem történik meg, akkor az akkumulátor kieshet a szerszámból, és Önnek vagy a környezetében másnak sérülést okozhat.

⚠ VIGYÁZAT: Ne erőltesse az akkumulátort behelyezéskor. Ha az akkumulátor nem csúszik be könnyedén, akkor nem megfelelően lett behelyezve.

MEGJEGYZÉS: A szerszám egy akkumulátorral nem használható.

Szerszám-/akkumulátorvédő rendszer

A gép szerszám-/akkumulátorvédő rendszerrel van felszerelve. A rendszer automatikusan kikapcsolja a motor áramellátását, így megnöveli a szerszám és az akkumulátor élettartamát. A gép használat közben automatikusan leáll, ha a szerszám vagy az akkumulátor a következő állapotba kerül. Bizonyos körülmények esetén a kapcsolódoboz lámpái világitanak.

Túlterhelésvédelem

Ha a szerszámot úgy használják, hogy az rendellenesen nagy áramot vesz fel, akkor a szerszám mindenfajta jelzés nélkül leáll. Ilyenkor kapcsolja ki a gépet, és állítsa le azt az alkalmazást, amelyik a túlterhelést okozza. Újraindításhoz kapcsolja be a gépet.

Túlmelegedés elleni védelem

A szerszám túlmelegedéskor automatikusan leáll, és a kapcsolódobozon lévő zöld lámpa villog. Ilyenkor hagyja kihűlni a gépet, mielőtt ismét bekapcsolná.

Mélykisütés elleni védelem

Amikor az akkumulátor kapacitása lecsökken, a gép automatikusan leáll. Ilyenkor a kapcsolódobozon lévő piros lámpa világít vagy villog. Ha a készülék a gombokkal sem működtethető, vegye ki az akkumulátort az akkumulátortartóból, és töltse fel.

Az akkumulátor töltöttségének jelzése

Csak állapotjelzős akkumulátorok esetén

► **Ábra3:** 1. Jelzőlámpák 2. Check (ellenőrzés) gomb

Nyomja meg az ellenőrzőgombot, hogy az akkumulátor-töltöttség-jelző megmutassa a hátralévő akkumulátor-kapacitást. Ekkor a töltöttség-szint-jelző lámpák néhány másodpercre kigyulladnak.

| Jelzőlámpák | | | Töltöttségi szint |
|----------------|-----|---------------|--|
| Világító lámpa | KI | Villogó lámpa | |
| ■ ■ ■ ■ | | | 75%-tól 100%-ig |
| ■ ■ ■ □ | | | 50%-tól 75%-ig |
| ■ ■ □ □ | | | 25%-tól 50%-ig |
| ■ □ □ □ | | | 0%-tól 25%-ig |
| ▬ □ □ □ | | | Töltse fel az akkumulátort. |
| ■ ■ □ □ | ↑ ↓ | | Lehetséges, hogy az akkumulátor meghibásodott. |

MEGJEGYZÉS: Az adott munkafeltételektől és a környezeti hőmérsékletétől függően a jelzett töltöttségi szint némileg eltérhet a tényleges töltöttségi szinttől.

A kapcsoló használata

⚠ VIGYÁZAT: Mielőtt behelyezi az akkumulátort a szerszámba, mindig ellenőrizze, hogy a kapcsológomb hibátlanul működik-e és felengedéskor „OFF” állásba áll-e.

⚠ VIGYÁZAT: Ha nem használja a szerszámot, mindig győződjön meg arról, hogy az I/O kapcsoló a „O” oldalon áll-e

⚠ VIGYÁZAT: Ne nyomja az I/O kapcsolót „I” (be) helyzetbe, amikor meghúzza a kapcsológombot. A penge kissé összezár, ami személyi sérülést okozhat.

A szerszám bekapcsolásához a következőket kell tennie:

- Csatlakoztassa a kapcsolódobozt, a csatlakozó vezetékét és a metszőollót. (Lásd a „Csatlakozó vezeték felszerelése” részt.)
- Tartsa biztosan a metszőollót, és nyomja az I/O kapcsolót „I” (be) helyzetbe. A zöld jelző lámpa világítani kezd.
► **Ábra4:** 1. I/O kapcsoló 2. Jelző lámpa (zöld)
3. Jelző lámpa (piros)
- A nyírópengék rögzített módban vannak, amikor az I/O kapcsoló be van kapcsolva. A zár kioldásához húzza meg kétszer a kapcsológombot. A felső nyírópenge automatikusan kinyílik.

4. A nyírópenge becsukásához húzza meg a kapcsológombot.

► **Ábra5:** 1. Kapcsológomb

Automatikus rögzített módba és kikapcsolt módba váltás

Biztonsági okokból a szerszám automatikusan rögzített módba vagy kikapcsolt módba vált, ha egy adott időre érintetlenül hagyják a szerszámot.

5 perc után: A szerszám rögzített módba vált. Húzza meg kétszer a kapcsológombot a zár kioldásához.

15 perc után: A szerszám kikapcsolt módba áll, és a zöld jelző lámpa kialszik. Nyomja az I/O kapcsolót először „O” (ki) helyzetbe, nyomja az I/O kapcsolót ismét „I” (be) helyzetbe, majd húzza meg kétszer a kapcsológombot a zár kioldásához.

Nyitási szög választókarja

► **Ábra6:** 1. Nyitási szög választókarja

A nyitási szög választókarjának bal oldalra billentésével nyithatja szélesebbre a felső nyírópengét.

A felső nyírópenge nyitási szögének korlátozásához először teljesen húzza meg a kapcsológombot, majd állítsa vissza a nyitási szög választókarját egyenes helyzetbe.

Vágási mélység beállítása

⚠ VIGYÁZAT: Ne hagyja, hogy keze vagy más testrésze közel kerüljön a nyírópengékhez. Ellenkező esetben személyi sérülést szenvedhet.

A nyírópenge élezése vagy cseréje után állítsa be a vágási mélységet, ha szükséges.

Kapcsolja be a szerszámot és húzza meg kétszer a kapcsológombot a nyírópengék kinyitásához, majd nyomja az I/O kapcsolót „O” (ki) helyzetbe.

A vágási mélység növeléséhez fordítsa a vágási mélységet állító csavart az óramutató járásával megegyező irányba egy imbuszkulccsal. A vágási mélység csökkentéséhez fordítsa a vágási mélységet állító csavart az óramutató járásával ellenkező irányba.

► **Ábra7:** 1. Vágási mélységet beállító csavar

MEGJEGYZÉS: A beállítás után ellenőrizze a vágási mélységet. Ha a mélység túl kicsi, elfordulhat, hogy az ágat nem sikerül teljesen átvágni.

Jelző lámpák a kapcsolódobozon

► **Ábra8:** 1. I/O kapcsoló 2. Jelző lámpa (zöld)
3. Jelző lámpa (piros)

A zöld és a piros lámpa jelzései:

(Be: ● Ki: ○ Villog: ●)

- A zöld lámpa világít: a szerszám be van kapcsolva.

| Zöld | Piros |
|------|-------|
| ● | ○ |

- A zöld és a piros lámpa bekapcsol: ha a tápkapcsoló „I” (be) állása mellett helyezi be az akkumulátort az akkumulátortartóba, mindkét lámpa bekapcsol, és a fűrészlap a kapcsológomb meghúzására ellenére sem mozdul meg. Ebben az esetben tolja a tápkapcsolót egyszer a „O” (ki) helyzetbe, majd ismét tolja a tápkapcsolót az „I” (be) helyzetbe.

| Zöld | Piros |
|------|-------|
| ● | ● |

- A zöld lámpa villog: a szerszám túlemededett. Hagyja kihűlni a gépet, mielőtt ismét bekapcsolná.

| | Zöld | Piros |
|--|------|-------|
| | | |

- A zöld lámpa világít és a piros lámpa villog vagy világít: az akkumulátor töltöttsége alacsony vagy már majdnem lemerült. Töltsé fel az akkumulátorokat. Ha bármelyik akkumulátor töltöttsége alacsony szintű, a piros lámpa akkor is villog, amikor az egyik akkumulátor teljesen fel van töltve.

| | Zöld | Piros |
|--|------|-------|
| | | |

- A zöld lámpa és a piros lámpa felváltva villog: a szerszám vezetéktörést érzékel. Ellenőrizze a csatlakozó vezetékét, hogy nem lazult-e meg a csatlakozás a kapcsolódoboznál vagy a metszőollónál. Ha a lámpák még mindig felváltva villognak, azonnal fejezze be a szerszám használatát, csatlakoztassa le a csatlakozó vezetékét, vegye ki az akkumulátort, és javításért forduljon a kijelölt helyi szervizhez.

| | A lámpák felváltva villognak |
|--|------------------------------|
| | |

ÖSSZESZERELÉS

⚠ VIGYÁZAT: Minden esetben ellenőrizze, hogy a szerszám ki van kapcsolva és az akkumulátort levette, mielőtt bármilyen műveletet végez a szerszámon.

Az akkumulátortartó behelyezése a hátizsákba

- **Ábra9:** 1. Szorító 2. Akkumulátortartó 3. Heveder

1. Bújtsa át a kapcsolódobozt a hátizsák (jobb oldali vagy bal oldali) nyílásán.
2. Bújtsa át a hevedert az akkumulátortartó szögletes lyukán, és rögzítse az akkumulátortartót a hevederrel. Ellenőrizze, hogy szorosan illeszkedik-e az akkumulátortartó a hátizsákhoz.

Az oldaltáska felszerelése

- **Ábra10:** 1. Oldaltáska 2. Heveder

Húzza át az alsó csat övét az oldaltáska nyílásán.

A pánt beállítása

A pántot az alábbiak szerint állíthatja be:

1. Csukja össze az alsó csatot, és állítsa be az öv hosszát.

- **Ábra11:** 1. Alsó csat

2. Állítsa be a vállszíj hosszát.

- **Ábra12**

3. Állítsa be a felső csat helyzetét. Csukja össze a felső csatot, és állítsa be az öv hosszát.

- **Ábra13:** 1. Felső csat

⚠ VIGYÁZAT: Vészhelyzet esetén gyorsan nyissa ki az alsó csatot és a felső csatot, lazítsa meg a vállszíjakat, és tegye le a hátizsákot.

Csatlakozó vezeték felszerelése

⚠ VIGYÁZAT: Mindig győződjön meg arról, hogy a kapcsolódoboz I/O kapcsolója a „O” oldalon áll-e, mielőtt behelyezi a csatlakozó vezetékét.

⚠ VIGYÁZAT: Ne használja a szerszámot, ha a csatlakozó vezeték sérült.

MEGJEGYZÉS: Ne rongálja a csatlakozó vezetékét. Ne vigye a szerszámot a csatlakozó vezetékénel fogva. Védje a csatlakozó vezetékét hőtől, olajtól és éles sarkoktól. Különben a csatlakozó vezeték megsérülhet.

A csatlakozó vezetékét az alábbiak szerint csatlakoztassa a kapcsolódobozhoz és a metszőollóhoz:

1. Először illessze a csatlakozódugó háromszögű jelét a kapcsolódoboz csatlakozóaljzatának háromszögű jeléhez. Tolja be a csatlakozó vezeték csatlakozódugóját a kapcsolódoboz aljzatába. Utána illessze a csatlakozó jelzését a háromszögű jelhez, majd tolja be és a rögzítéshez forgassa el a csatlakozót.

- **Ábra14:** 1. Háromszögű jel 2. Csatlakozó vezeték 3. Kapcsolódoboz 4. Jelzés a csatlakozón 5. Csatlakozó

MEGJEGYZÉS: A csatlakozó vezeték szétcsatlakoztatásánál először forgassa el a csatlakozót, hogy a rajta lévő jelzés a háromszögű jelzéshez illeszkedjen.

2. Akassza fel a csatlakozódobozt a derékszíjra vagy a felső övre.

- **Ábra15**

3. Nyomja be a csatlakozó vezetékét a vezetékertartó hurkába.

- **Ábra16**

Akassza a vezetékertartót a felső övre vagy a derékszíjra, ahol nem a csatlakozódoboz van.

A vezetékertartó használatával elkerülheti, hogy a csatlakozó vezeték a teste körül lógjon, és a csatlakozó vezeték véletlen elvágását is megakadályozhatja.

- **Ábra17**

- **Ábra18**

MEGJEGYZÉS: Ne akasszon a csatlakozó vezetékén kívül más a vezetékertartóra. Különben eltörhet a vezetékertartó.

MEGJEGYZÉS: Ne erőltesse a vezetékertartó kinyitását. Különben eldeformálódhat vagy eltörhet a vezetékertartó.

4. Tegye fel a karjára a karszalagot. Csúsztassa át a csatlakozó vezetékét a karszalagon.

- **Ábra19:** 1. Karszalag

5. Először illesse a csatlakozó vezeték csatlakozóaljzatának háromszögű jelét a metszőolló csatlakozódugójának háromszögű jeléhez. Tolja rá a csatlakozó vezeték csatlakozóaljzatát a metszőolló csatlakozójára. Utána illesse a csatlakozó jelzését a háromszögű jelhez, majd tolja be és a rögzítéshez forgassa el a csatlakozót.

► **Ábra20:** 1. Háromszögű jel 2. Csatlakozó vezeték 3. Metszőolló 4. Jelzés a csatlakozón 5. Csatlakozó

MEGJEGYZÉS: A csatlakozó vezeték szétcsatlakoztatásánál először forgassa el a csatlakozót, hogy a rajta lévő jelzés a háromszögű jelzéshez illeszkedjen.

A metszőolló behelyezése az oldaltáskába

Tartsa meghúzva a kapcsológombot a nyírópenge becsukásához, majd nyomja az I/O kapcsolót „O” állásba a szerszám kikapcsolásához. Utána tegye be a metszőollót az oldaltáskába, és az oldaltáska hevedere megtartja a metszőollót.

MŰKÖDTETÉS

▲VIGYÁZAT: Mindig biztosan tartsa a szerszámot. Mindig álljon biztosan.

▲VIGYÁZAT: Működtetés közben ne legyen semelyik testrésze sem a penge közelében.

▲VIGYÁZAT: Használat előtt ellenőrizze a pengéket, a pengék csavarjait és más alkatrészeket, hogy nem koptak-e el vagy nem sérültek-e meg. A biztonságos működtetés érdekében cserélje ki a koptott vagy sérült alkatrészeket.

MEGJEGYZÉS: Ha a penge elakad egy faágban a működtetés közben, akkor ne fordítse el a pengét. Ilyen helyzetben kapcsolja ki a szerszámot, és lassan, egyenesen húzza ki a pengét a faágból. Különben a penge megsérülhet.

MEGJEGYZÉS: Ha túl vastag faágot vagy valami túl keményet vág, akkor működésbe lép a túlterhelés elleni védelem, és a szerszám leáll. Ilyen helyzetben, ha a felső nyírópenge túl szélesre van nyitva és a kapcsológomb teljesen be van húzva, akkor a felső penge kissé becsukódik, amikor az I/O kapcsolót „I” (be) helyzetbe nyomja a szerszám újraindításához.

Metszési művelet

► **Ábra21**

Egyenként vágja le a faágakat. Az ezzel az ollóval vágható ágak maximális vastagsága körülbelül 33mm. Mindig álljon megfelelően, és tartsa meg az egyensúlyát.

A használat után

Csukja be a nyírópengét, nyomja az I/O kapcsolót „O” (ki) helyzetbe, csatlakoztassa le a csatlakozó vezetékét a metszőollóról és a kapcsolódobozról, és vegye ki az akkumulátorokat az akkumulátortartóból. Száraz és magas vagy elzárt helyen – gyermekektől elzárva – tárolja a metszőollót.

MEGJEGYZÉS: Ha nem használja a metszőollót, vegye ki az akkumulátort. Különben az akkumulátor kapacitása csökken az idő során.

Felfogó

Opcionális kiegészítők

A felfogó virágszedéskor hasznos. Ideiglenesen megtartja a leszedett virágokat levágás után.

Ha a felfogó és az alsó penge közötti rés nem megfelelő az alkalmazásnak, állítsa be a rést a csavarok meglazításával.

► **Ábra22:** 1. Felfogó 2. Csavar

KARBANTARTÁS

▲VIGYÁZAT: Minden esetben ellenőrizze, hogy a szerszám ki van kapcsolva és az akkumulátor eltávolításra került mielőtt átvizsgálja a szerszámot vagy annak karbantartását végzi.

▲VIGYÁZAT: A penge kezelésekor viseljen védőkesztyűt. Máskülönbent megsérülhet.

MEGJEGYZÉS: Soha ne használjon gázolajt, benzint, hígítót, alkoholt vagy hasonló anyagokat. Ezek elszineződést, alakvesztést vagy repedést okozhatnak.

A penge karbantartása

MEGJEGYZÉS: A penge karbantartásának elmulasztása a penge túlzott sűrűlódását eredményezi, és lerövidíti az akkumulátor töltésenként biztosított üzemidejét.

A működtetés előtt és után gondosan ellenőrizze a nyírópengét. Működtetés után tisztítsa meg a pengét egy kemény sörtéjű kefével. Utána törölje le a pengét egy ruhával. Vigyen fel eredeti Makita gépolajat a penge élére és a mozgó alkatrészekre.

► **Ábra23**

A pengék élezése

Felső nyírópenge

1. A gyémánt reszelő lapos felületét használja a penge éléhez.

Tolja a gyémánt reszelőt a penge hegye felé, hogy a penge egész élet élesítse.

Egyenletesen tartsa a reszelő lapos részét a penge éléhez annak teljes hosszában.

► **Ábra24:** 1. Gyémánt reszelő

2. Enyhén nyomja rá a gyémánt reszelő lapos oldalát a penge ellenkező oldalára.

Mozgassa a gyémánt reszelőt könnyedén a penge hegye felé a sorja eltávolításához.

► **Ábra25**

MEGJEGYZÉS: Ezt az oldalt ne élesítse túlságosan. Csak könnyedén reszeljen, hogy eltávolítsa a sorját. Különben túl nagyra nőhet a pengék közötti távolság vagy csökkenhet a penge élettartama.

Alsó nyírópenge

1. A gyémánt reszelő íves felületét használja a penge éléhez.

Tolja a gyémánt reszelőt a penge hegye felé, hogy a penge egész élet élesítse.

► **Ábra26**

2. Enyhén nyomja rá a gyémánt reszelő lapos oldalát a penge ellenkező oldalára.

Mozgassa a gyémánt reszelőt könnyedén a penge hegye felé a sorja eltávolításához.

► **Ábra27**

MEGJEGYZÉS: Ezt az oldalt ne élesítse túlságosan. Csak könnyedén reszeljen, hogy eltávolítsa a sorját. Különböző nagyságú nőhet a pengék közötti távolság vagy csökkenhet a penge élettartama.

A pengék közötti távolság beállítása

► **Ábra28:** 1. Lemezrögzítő csavar 2. Rögzítőlemez 3. Pengeszorító anya

Időről időre az alábbiak szerint állítsa be a nyírópengék közötti távolságot:

1. Kapcsolja be a szerszámot, és húzza meg a kapcsológombot a nyírópenge kinyitásához.

2. Nyitott nyírópenge mellett kapcsolja ki a szerszámot. Csatlakoztassa le a csatlakozó vezetékét a szerszámról.

3. Lazítsa meg a lemezzögzítő csavart. Utána távolítsa el a rögzítőlemezt.

4. Az anya kézi megszorításával állítsa be a pengék szorosságát (a pengeszorító anyára rögzítési nyomaték: körülbelül 0,5 N•m).

5. Szerelje vissza a rögzítőlemezt rögzítő csavart.

6. Ellenőrizze a penge szorosságát, hogy az soha ne kotyogjon, de kézzel körülbelül 3 mm-rel nyitható vagy csukható legyen. Ha a penge túl szoros vagy túl laza, állítsa be újra a távolságot.

MEGJEGYZÉS: Ügyeljen a pengék közötti távolságra. A túl laza hézag tompa vágást eredményezhet, a túl szűk pengehézag pedig a motor túlterhelését és a szerszám üzemidejének rövidülését okozhatja.

A nyírópenge eltávolítása és felszerelése

A nyírópenge leszereléséhez hajtsa végre az alábbi lépéseket:

1. A nyitási szög választókarját a bal oldalra döntve nyissa szét teljesen a pengéket.

2. Kapcsolja be a szerszámot, és húzza meg a kapcsológombot a nyírópenge kinyitásához.

3. Nyitott nyírópenge mellett kapcsolja ki a szerszámot. Csatlakoztassa le a csatlakozó vezetékét a szerszámról.

► **Ábra29**

4. Szerelje ki a kapcsológomb melletti két csavart egy imbuszkulccsal.

Távolítsa el a kapcsológombot védő részt a rajta lévő nyelvnek a ház vájátából való kihúzásával.

► **Ábra30:** 1. Csavarok 2. Kapcsológombot védő rész

5. Távolítsa el az E-gyűrűt a rúdkarról egy egyenes végű csavarhúzóval vagy hasonló szerszámmal.

► **Ábra31:** 1. E-gyűrű 2. Rúdkarr

MEGJEGYZÉS: Az E-gyűrűt egyszer használatos alkatrész. Visszaszereléskor ne használja fel újra az E-gyűrűt.

6. Óvatosan vegye ki a csapot.

► **Ábra32:** 1. Csap

7. Szerelje ki a ház oldalában lévő két csavart.

► **Ábra33:** 1. Csavarok

8. Óvatosan vegye ki a felső és az alsó pengét a házból.

► **Ábra34**

9. A felső penge és az alsó penge szétválasztásához először lazítsa meg a lemezzögzítő csavart.

Utána távolítsa el a rögzítőlemezt.

► **Ábra35:** 1. Lemezrögzítő csavar 2. Rögzítőlemez

MEGJEGYZÉS: Ha a kemény ághoz való pengét a vékony ághoz való pengére cseréli ki, vagy fordítva, akkor cserélje ki a lemezzögzítő csavart is.

10. Lazítsa meg és távolítsa el a pengeszorító anyát.

► **Ábra36:** 1. Pengeszorító anya 2. Pengeszorító csavar

MEGJEGYZÉS: Ha a kemény ághoz való pengét a vékony ághoz való pengére cseréli ki, vagy fordítva, akkor cserélje ki a pengeszorító csavart is.

A nyírópenge felszereléséhez végezze el a fenti eljárást fordított sorrendben. Ellenőrizze, hogy minden csavar biztonságosan van-e megszorítva.

A penge felszerelése után mindig állítsa be a pengék közötti távolságot. (Lásd „A pengék közötti távolság beállítása” című részt.)

A nyírópenge felszereléséhez végezze el a fenti eljárást fordított sorrendben. A nyírópenge felszerelésénél ügyeljen az alábbiakra:

- Vigyen fel gépolajat vagy zsírt a pengeszorító csavarra és a pengék közé.
- Ha nem tudja megfelelően felhelyezni a lemezzögzítő csavart, akkor először vegye le az O-gyűrűt és a lemezzögzítő csavart a rögzítőlemezzel. Utána fordítsa meg a rögzítőlemezt, és helyezze vissza az O-gyűrűt és a lemezzögzítő csavart.
- A kapcsológombot védő rész felszerelésakor illesse a kapcsológombot védő rész nyelvét a ház vájátába.

► **Ábra37**

• Ellenőrizze, hogy minden csavar biztonságosan van-e megszorítva.

• A penge felszerelése után mindig állítsa be a pengék közötti távolságot. (Lásd „A pengék közötti távolság beállítása” című részt.)

• A penge felszerelése után mindig állítsa be a vágási mélységet. (Lásd a „Vágási mélység beállítása” című részt.)

Hibaelhárítás

Mielőtt javítást kér, ellenőrizze a hibát. Ha bármilyen rendellenességet észlel, ellenőrizze a szerszámot a kézikönyv leírása alapján. Ha az alább javasolt javítás nem oldja meg a problémát, javításért forduljon a kijelölt helyi szervizhez. Soha ne bontsa meg vagy szerelje szét egyik alkatrészét sem a leírással ellentétben.

| Rendellenesség | Lehetséges ok (meghibásodás) | Megoldás |
|--|--|--|
| A nyírópenge nem mozdul a kapcsológomb meghúzása után sem. | Az akkumulátor töltöttsége alacsony. | Töltse fel az akkumulátort. |
| | Az I/O kapcsoló „K1” helyzetben van. | Nyomja az I/O kapcsolót „I” helyzetbe. |
| | A metszőolló rögzítve van. | Oldja fel a metszőollót a „Kapcsoló működése” részben olvasható lépésekkel. |
| | A csatlakozó vezeték meglazult. | Ellenőrizze a csatlakozó vezeték csatlakozási pontjait a kapcsolódoboznál és a metszőollónál. |
| | A tápkapcsoló „be” helyzetben áll az akkumulátor behelyezésekor. | Tolja a tápkapcsolót egyszer a „O” (ki) helyzetbe, majd ismét tolja a tápkapcsolót az „I” (be) helyzetbe. |
| A kapcsológomb meghibásodott. | Azonnal fejezze be a szerszám használatát, és javításért forduljon az illetékes, helyi szakszervizhez. | |
| A nyírópengék elakadtak a faágban. | A faág túl vastag. | Engedje el a kapcsológombot. Nyomja az I/O kapcsolót „O” helyzetbe. Utána lassan és egyenesen húzza ki a pengéket a faágból. |
| A kapcsológomb rögzítve van, és nem lehet meghúzni. | A nyírópengék erőszakkal lettek kinyitva. | Kapcsolja ki, majd be az I/O kapcsolót. (A felső nyírópenge kissé becsukódik a bekapcsoláskor.) |
| A vágás nem sima. | A nyírópengék tompák. | Élezze meg a nyírópengéket, vagy állítsa be a pengék közötti távolságot. |
| | A nyírópengék elkoptak. | Cserélje ki a nyírópengéket. |

A termék BIZTONSÁGÁNAK és MEGBÍZHATÓSÁGÁNAK fenntartása érdekében a javításokat és más karbantartásokat vagy beállításokat a Makita hivatalos vagy gyári szervizközpontjában kell elvégezni, mindig csak Makita cserealkatrészeket használva.

OPCIONÁLIS KIEGÉSZÍTŐK

⚠VIGYÁZAT: Ezen kiegészítőket és tartozékokat javasoljuk a kézikönyvben ismertetett Makita szerszámhoz. Bármilyen más kiegészítő vagy tartozék használata a személyi sérülés kockázatával jár. A kiegészítőt vagy tartozékot csak rendeltetészerűen használja.

Ha bármilyen segítségre vagy további információkra van szüksége ezekkel a tartozékokkal kapcsolatban, keresse fel a helyi Makita Szervizközpontot.

- Felső nyírópenge
- Felső nyírópenge (kemény ághoz)
- Felső nyírópenge (vékony ághoz)
- Alsó nyírópenge
- Alsó nyírópenge (kemény ághoz)
- Alsó nyírópenge (vékony ághoz)
- Lemezrögzítő csavar (vékony ághoz)
- Pengerögzítő csavar (vékony ághoz)
- Felfogó (a leszedett virágok tartására levágás után)
- Gyémánt reszelő
- Karszalag
- Oldaltáska
- Vezetéktartó
- Eredeti Makita akkumulátor és töltő

MEGJEGYZÉS: A listán felsorolt néhány kiegészítő megtalálható az eszköz csomagolásában standard kiegészítőként. Ezek országonként eltérőek lehetnek.

TECHNICKÉ ŠPECIFIKÁCIE

| Model: | DUP361 | DUP362 |
|------------------------------|-----------------------|--------|
| Maximálna rezná kapacita | 33 mm | |
| Celková dĺžka (časť nožnic) | 305 mm | |
| Menovité napätie | Jednosmerný prúd 36 V | |
| Čistá hmotnosť (časť nožnic) | 0,77 – 0,82 kg | |

- Vzhľadom k neustálemu výskumu a vývoju podliehajú technické údaje uvedené v tomto dokumente zmenám bez upozornenia.
- Technické údaje sa môžu pre rôzne krajiny líšiť.
- Hmotnosť samotnej časti nožnic podľa postupu EPTA 01/2014

Použiteľné akumulátory a nabíjačky

| | |
|------------|---|
| Akumulátor | BL1815N / BL1820 / BL1820B / BL1830 / BL1830B / BL1840 / BL1840B / BL1850 / BL1850B / BL1860B |
| Nabíjačka | DC18RC / DC18RD / DC18RE / DC18SD / DC18SE / DC18SF |

- Niektoré vyššie uvedené akumulátory a nabíjačky môžu byť nedostupné v závislosti od miesta vášho bydliska.

VAROVANIE: Používajte iba akumulátory a nabíjačky zo zoznamu uvedeného vyššie. Používanie akýchkoľvek iných akumulátorov a nabíjačiek môže spôsobiť zranenie a/alebo požiar.

Symbols

Nižšie sú uvedené symboly, s ktorými sa môžete stretnúť pri použití nástroja. Je dôležité, aby ste poznali ich význam, skôr než začnete pracovať.



Prečítajte si návod na obsluhu.



Nevystavujte účinkom vlhkosti.



Nebezpečenstvo; dávajte pozor na odhodnené predmety.



Zabráňte prístupu okolostojacich.



Len pre štáty EÚ
Nevyhadzujte elektrické zariadenia ani batériu do komunálneho odpadu!
Podľa európskej smernice o nakladaní s použitými elektrickými a elektronickými zariadeniami a smernice o batériách a akumulátoroch a odpadových batériách a akumulátoroch a ich implementovaní v súlade s právnymi predpismi jednotlivých krajín je nutné elektrické zariadenia a batérie po skončení ich životnosti triediť a odovzdať na zberné miesto vykonávajúce environmentálne kompatibilné recyklovanie.

Určené použitie

Tento nástroj je určený na prerezávanie vetvičiek alebo konárov.

Hluk

Typická hladina akustického tlaku záťaže A určená podľa štandardu EN50636-2-94:

Model DUP361

Úroveň akustického tlaku (L_{pA}): 70 dB (A) alebo menej
Odchýlka (K): 3,2 dB (A)

Model DUP362

Úroveň akustického tlaku (L_{pA}): 70 dB (A) alebo menej
Odchýlka (K): 1,4 dB (A)

Úroveň hluku pri práci môže prekročiť 80 dB (A).

VAROVANIE: Používajte ochranu sluchu.

Vibrácie

Celková hodnota vibrácií (trojosový vektorový súčet) určená podľa štandardu EN50636-2-94:

Model DUP361

Emisie vibrácií (a_n): 2,5 m/s² alebo menej
Odchýlka (K): 1,5 m/s²

Model DUP362

Emisie vibrácií (a_n): 2,5 m/s² alebo menej
Odchýlka (K): 1,5 m/s²

POZNÁMKA: Deklarovaná celková hodnota vibrácií bola meraná podľa štandardnej skúšobnej metódy a môže sa použiť na porovnanie jedného nástroja s druhým.

POZNÁMKA: Deklarovaná celková hodnota vibrácií sa môže použiť aj na predbežné posúdenie vystavenia ich účinkom.

VAROVANIE: Emisie vibrácií sa môžu počas skutočného používania elektrického nástroja odlišovať od deklarovanej hodnoty, a to v závislosti od spôsobov používania náradia a najmä typu spracúvaného obrobku.

VAROVANIE: Nezabudnite označiť bezpečnostné opatrenia s cieľom chrániť obsluhu, a to tie, ktoré sa zakladajú na odhade vystavenia účinkom v rámci reálnych podmienok používania (berúc do úvahy všetky súčasti prevádzkového cyklu, ako sú doby, kedy je nástroj vypnutý a kedy beží bez zaťaženia, ako dodatok k dobe zapnutia).

Vyhľadanie o zhode ES

Len pre krajiny Európy

Vyhľadanie o zhode ES sa nachádza v prílohe A tohto návodu na obsluhu.

Bezpečnostné výstrahy pre prerezávacie nožnice

VAROVANIE: Prečítajte si všetky bezpečnostné výstrahy a pokyny. Nedodržanie výstrah a pokynov môže mať za následok zasiahnutie elektrickým prúdom, požiar alebo vážne zranenie.

Všetky výstrahy a pokyny si odložte pre prípad potreby v budúcnosti.

Pojem „elektrický nástroj“ sa vo výstrahách vzťahuje na elektricky napájané elektrické nástroje (s káblom) alebo batériu napájané elektrické nástroje (bez kábla).

1. **Používajte osobné ochranné prostriedky. Vždy používajte ochranu očí.** Adekvátne ochranné prostriedky, ako maska proti prachu, protišmyková bezpečnostná obuv, tvrdá prilba alebo chrániče sluchu, ktoré sa používajú v adekvátnom prostredí, výrazne znižujú riziko úrazu.
2. **Pri používaní elektrického náradia vždy používajte ochranné okuliare, aby ste zabránili zraneniu očí. Ochranné okuliare musia spĺňať požiadavky noriem ANSI Z87.1 v USA, EN 166 v Európe alebo AS/NZS 1336 v Austrálii a na Novom Zélande. V Austrálii a na Novom Zélande zákon vyžaduje aj nosenie ochranného štítu na tvár.**

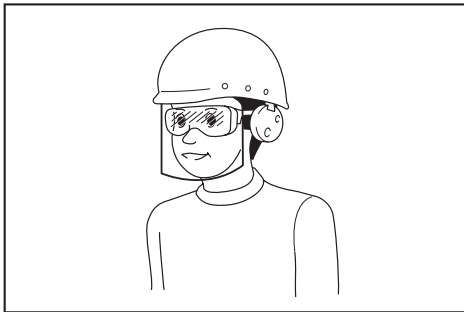

Zamestnávateľ je zodpovedný nariadiť osobám, ktoré používajú tento nástroj a ktoré sa nachádzajú v bezprostrednej blízkosti, používať prísušné bezpečnostné ochranné prostriedky.

3. **Zabráňte neúmyselnému spusteniu. Pred pripájaním k sieťovému zdroju, vyberaním akumulátora alebo prenášaním nástroja prepnite vypínač do vypnutej polohy.** Prenášaním elektrického nástroja s prstom na vypínači alebo pripájaním k napájaniu so zapnutým vypínačom sa zvyšuje riziko úrazu.
4. **Používajte primeraný odev. Nenoste voľné oblečenie ani šperky. Udržujte vlasy, oblečenie a rukavice v dostatočnej vzdialenosti od pohyblivých častí.** Voľné šaty, šperky alebo dlhé vlasy môžu byť zachytené pohyblivými časťami.
5. **Tento nástroj je určený na prerezávanie konárov.** Nepoužívajte ho na žiadnu inú úlohu, na ktorú nie je určený.
6. **Nikdy nedovoľte, aby deti, osoby so zníženými fyzickými, myšľovými alebo duševnými schopnosťami, osoby s nedostatočnými skúsenosťami a znalosťami alebo osoby neoboznánené s týmito pokynmi používali tento nástroj. Vek obsluhy môžu obmedzovať aj miestne nariadenia.**
7. **V prípade detí je treba dohliadať na to, aby sa s náradím nehrali.**
8. **Nikdy nepracujte s nástrojom, pokiaľ stoja v blízkosti osoby, hlavne detí alebo zvieratá.**
9. **Nenačahujte sa a vždy zachovávajte vlastnú stabilitu a rovnováhu.** Vždy dbajte na dobrú stabilitu vo svahoch a vždy kráčajte – nebežte.
10. **Nedotýkajte sa nebezpečných dielov, kým nástroj nie je odpojený od elektrickej siete alebo kým nie je z nástroja vybratý akumulátor.**
11. **Pri používaní nástroja vždy používajte pevnú obuv a dlhé nohavice.**
12. **V nasledujúcich situáciách odpojte napájanie a vyberte akumulátor z nástroja:**
 - keď nástroj nechá používateľ bez dozoru,
 - pred vycistením zablokovania,
 - pred kontrolou, čistením alebo prácou na nástroji,
 - ak chcete skontrolovať poškodenie nástroja po narazení na cudzí predmet,
 - ak nástroj začne neštandardne vibrovať a chcete ho okamžite skontrolovať.
13. **Nikdy nepoužívajte nástroj s chýbnymi chráničmi alebo krytmi, ak nie sú namontované ochranné zariadenia alebo ak je kábel poškodený či opotrebovaný.**
14. **Vyhýbajte sa používaniu nástroja počas zlých poveternostných podmienok, hlavne ak existuje riziko bleskov.**
15. **Nepoužívajte nástroj ani nenabíjajte akumulátory v daždi.**
16. **Nástroj nenechávajte na daždi ani na mokrych miestach.**
17. **Dávajte pozor, aby sa medzi čepele nezachytili cudzie predmety.** Ak sa čepele zaseknú pre cudzie predmety, okamžite vypnite nástroj a odpojte akumulátor od nástroja. Potom vyberte cudzí predmet z čepeľí.
18. **Nikdy voľnou rukou nedržte konár, ktorý prerezávate.** Voľnú ruku udržiavajte mimo oblasti rezania. Nikdy sa nedotýkajte čepeľí, sú veľmi ostré a mohli by ste sa poraziť.
19. **Pri rezaní nevyvíjajte na nástroj nadmerný tlak.** Mohli by ste sa pošmyknúť, zraníť alebo neúmyselne prerezať nejaký predmet.

20. Dávajte pozor, aby ste neprerezali skryté elektrické káble.
21. Pred zahájením práce vždy skontrolujte čepele.
22. S čepeľami manipulujte mimoriadne opatrne, aby ste sa neporezali alebo nezranili.
23. Po každom použití a pred vykonaním kontroly alebo údržby odpojte akumulátor od nástroja.
24. Keď sa nástroj nepoužíva, vždy ho skladujte v puzdre.

Používanie a starostlivosť o akumulátorový nástroj

1. Vyhnite sa nebezpečným prostrediam. Náriadie nepoužívajte vo vlhkých a mokrych prostrediach ani ho nevystavujte účinkom dažďa. Ak do náradia vnikne voda, zvýši sa tým riziko zasiahnutia elektrickým prúdom.
2. Nabíjajte iba nabíjačkou určenou výrobcom. Nabíjačka vhodná pre jeden typ akumulátora môže pri inom type akumulátora spôsobiť riziko vzniku požiaru.
3. Elektrické nástroje používajte iba s príslušným typom akumulátora. Použitie iného typu akumulátora môže spôsobiť riziko vzniku požiaru a úrazu.
4. Keď sa akumulátor práve nepoužíva, skladujte ho mimo iných kovových predmetov ako sponky, mince, kľúče, klince, skrutky alebo iné malé kovové predmety, ktoré by mohli kontakty akumulátora skratovať. Skratovanie kontaktov akumulátora môže spôsobiť popálenie alebo požiar.
5. Pri nevhodných podmienkach môže z akumulátora vytekať tekutina. Nedotýkajte sa jej. Pri náhodnom kontakte ju opláchnite vodou. Ak kvapalina zasiahne oči, vyhľadajte lekársku pomoc. Kvapalina, ktorá vytekla z akumulátora, môže spôsobiť podráždenie alebo popálenie.
6. Akumulátor(y) nelikvidujte odhodením do ohňa. Článok môže vybuchnúť. Informácie o možných zvláštnych predpisoch ohľadne likvidácie nájdete v miestnych zákonoch.
7. Akumulátor(y) neotvárajte ani neznehodnocujte. Uvoľnený elektrolyt je leptavý a môže spôsobiť poškodenie zraku alebo pokožky. V prípade požitia môže byť jedovatý.
8. Batériu nenabíjajte na daždi ani na mokrych miestach.

Servis

1. Servis elektrického nástroja nechajte vykonať kvalifikovaným pracovníkom s použitím výhradne identických náhradných dielov. Tým zaistíte zachovanie bezpečnosti elektrického nástroja.
2. Pri mazaní a výmene príslušenstva sa riaďte príslušnými pokynmi.
3. Rukoväť udržiavajte suchú, čistú, bez znečistenia olejom alebo mazivom.

VAROVANIE: NIKDY nepripustíte, aby seba-vedomie a dobrá znalosť výrobku (získané opakovaným používaním) nahradili presné dodržiavanie bezpečnostných pravidiel pri používaní náradia. **NESPRÁVNE POUŽÍVANIE** alebo nedodržiavanie bezpečnostných zásad uvedených v tomto návode môže viesť k vážnemu zraneniu.

Dôležité bezpečnostné a prevádzkové pokyny pre akumulátor

1. Pred použitím akumulátora si prečítajte všetky pokyny a výstražné označenia na (1) nabíjačke akumulátorov, (2) akumulátore a (3) produkte používajúcom akumulátor.
2. Akumulátor nerozoberajte.
3. Ak sa doba prevádzky príliš skráti, ihneď prerušte prácu. Môže nastať riziko prehriatia, možných popálením či dokonca explózie.
4. V prípade zasiahnutia očí elektrolytom ich vypláchnite čistou vodou a okamžite vyhľadajte lekársku pomoc. Môže dôjsť k strate zraku.
5. Akumulátor neskratujte:
 - (1) Nedotýkajte sa konektorov žiadnym vodivým materiálom.
 - (2) Neskladujte akumulátor v obale s inými kovovými predmetmi, napríklad klincami, mincami a pod.
 - (3) Akumulátor nevystavujte vode ani dažďu. Skrat akumulátora môže spôsobiť veľký tok prúdu, prehriatie, možné popáleniny či dokonca poruchu.
6. Neskladujte nástroj ani akumulátor na miestach s teplotou presahujúcou 50 °C (122 °F).
7. Akumulátor nespálujte, ani keď je vážne poškodený alebo úplne opotrebovaný. Akumulátor môže v ohni explodovať.
8. Dávajte pozor, aby akumulátor nespadol, a nevystavujte ho nárazom.
9. Nepoužívajte poškodený akumulátor.
10. Litium-iónové akumulátory, ktoré sú súčasťou náradia, podliehajú požiadavkám legislatívy o nebezpečnom tovare. V prípade obchodnej prepravy, napr. dodanie tretími stranami či špeditérmi, sa musia dodržiavať špeciálne požiadavky na zabalenie a označenie. Pred prípravou položky na odoslanie sa vyžaduje konzultácia s odborníkom na nebezpečný materiál. Taktiež treba dodržiavať potenciálne podrobnejšie predpisy príslušnej krajiny. Prelepte alebo zakryte otvorené kontakty a zabaľte akumulátor tak, aby sa v baliku nemohol voľne pohybovať.
11. Akumulátor zlikvidujte v súlade s miestnymi nariadeniami.
12. Akumulátory používajte iba s výrobkami uvedenými spoločnosťou Makita. Inštalácia akumulátorov do nevyhovujúcich výrobkov môže spôsobiť požiar, nadmerné teplo, výbuch alebo únik elektrolytov.

TIETO POKYNY USCHOVAJTE.

POZOR: Používajte len originálne akumulátory od spoločnosti Makita. Používanie batérií, ktoré nie sú od spoločnosti Makita, alebo upravených batérií môže spôsobiť výbuch batérie a následný požiar, zranenie osôb alebo poškodeniu majetku. Následkom bude aj zrušenie záruky od spoločnosti Makita na nástroj a nabíjačku od spoločnosti Makita.

Rady na udržanie maximálnej životnosti akumulátora

1. Akumulátor nabíte ešte predtým, ako sa úplne vybije. Vždy prerušte prácu s nástrojom a nabíte akumulátor, keď spozorujete nižší výkon nástroja.
2. Nikdy nenabíjate plne nabitý akumulátor. Prebíjanie skracuje životnosť akumulátora.
3. Akumulátor nabíjajte pri izbovej teplote 10 °C – 40 °C (50 °F – 104 °F). Pred nabíjaním nechajte horúci akumulátor vychladnúť.
4. Lítium-iónový akumulátor nabíte, ak ste ho nepoužívali dlhšie ako šesť mesiacov.

Značka N

Značka N je ochranná známka alebo registrovaná ochranná známka spoločnosti NFC Formula, Inc. v USA a ďalších krajinách sveta.

(Tento nástroj je vybavený prijímačom NFC iba na použitie autorizovanými/továrenskými servisnými centrami na servisné účely.)

POPIS SÚČASTÍ

► Obr.1

| | | | | | | | |
|---|--------------------|----|------------------------------|----|------------------|---|---------------------|
| 1 | Postroj* | 2 | Odkladací priestor na chrbte | 3 | Spínacia skrinka | 4 | Kontrolka (červená) |
| 5 | Kontrolka (zelená) | 6 | Vypínač | 7 | Puzdro | 8 | Držiak kábla |
| 9 | Prepojovací kábel | 10 | Nožnice | 11 | Spúšťač spínač | - | - |

* Tvar sa môže meniť v závislosti od druhu nástroja.

OPIS FUNKCIÍ

▲ POZOR: Pred úpravou alebo kontrolou funkčnosti nástroja vždy skontrolujte, či je nástroj vypnutý a akumulátor je vybrať.

Inštalácia alebo demontáž akumulátora

▲ POZOR: Pred inštaláciou alebo vybratím akumulátora nástroj vždy vypnite.

▲ POZOR: Pri inštalovaní a vyberaní akumulátora pevne uchopíte nástroj a akumulátor. Ak nástroj a akumulátor pevne neuchopíte, môže to mať za následok vyšmyknutie z vašich rúk s dôsledkom poškodenia nástroja a akumulátora, ako aj osobných poranení.

► **Obr.2:** 1. Červený indikátor 2. Tlačidlo 3. Akumulátor 4. Držiak na akumulátory

Ak chcete vybrať akumulátor, vysuňte ho z nástroja, pričom posuňte tlačidlo na prednej strane akumulátora.

Akumulátor vložte tak, že jazýček akumulátora zarovnáte s drážkou v kryte a zasuniete ho na miesto. Zatláče ho úplne, kým zakliknutím nezapadne na miesto. Ak vidíte červený indikátor na hornej strane tlačidla, nie je správne zapadnutý.

▲ POZOR: Akumulátor vždy nainštalujte úplne, až kým nie je vidieť červený indikátor. V opačnom prípade môže náhodne vypadnúť z nástroja a ublížiť vám alebo osobám v okolí.

▲ POZOR: Pri inštalovaní akumulátora nepoužívajte silu. Ak sa akumulátor nedá zasunúť ľahko, nekladáte ho správne.

POZNÁMKA: Nástroj nefunguje len s jedným akumulátorom.

Systém na ochranu nástroja/akumulátora

Nástroj je vybavený systémom ochrany nástroja/akumulátora. Tento systém automaticky vypne napájanie motora s cieľom predĺžiť životnosť nástroja a akumulátora. Nástroj sa počas prevádzky automaticky zastaví v prípade, že sa nástroj alebo akumulátor dostanú do jedného z nasledovných stavov. V niektorých situáciách sa rozsvietia kontrolky na spínacej skrinke.

Ochrana proti preťaženiu

Keď sa nástroj používa spôsobom, ktorý spôsobuje odber neštandardne vysokého prúdu, nástroj sa bez upozornenia automaticky vypne. V tejto situácii vypnite nástroj a ukončite prácu, ktorá spôsobuje preťažovanie nástroja. Potom nástroj znova zapnutím spustíte.

Ochrana pred prehrievaním

Ak je nástroj prehriaty, automaticky sa zastaví a začne blikať zelená kontrolka na spínacej skrinke. V tejto situácii nechajte nástroj pred jeho opätovným spustením vychladnúť.

Ochrana pred nadmerným vybitím

Keď sa kapacita akumulátora zníži, nástroj sa automaticky zastaví. Červená kontrolka na spínacej skrinke sa rozsvieti alebo začne blikať. Ak produkt nebude fungovať ani po použití vypínača, vyberte akumulátory z držiaka na akumulátory a nabíte ich.

Indikácia zvyšnej kapacity akumulátora

Len na akumulátory s indikátorom

► **Obr.3:** 1. Indikátory 2. Tlačidlo kontroly

Stlačením tlačidla kontroly na akumulátore zobrazíte zostávajúcu kapacitu akumulátora. Indikátory sa na niekoľko sekúnd rozsvietia.

| Indikátory | | | Zostávajúca kapacita |
|------------|----------|-------|-----------------------------|
| Svieti | Nesvieti | Bliká | |
| ■ | □ | ◐ | 75 % až 100 % |
| ■ ■ ■ ■ | | | 50 % až 75 % |
| ■ ■ | □ □ | | 25 % až 50 % |
| ■ | □ □ □ □ | | 0 % až 25 % |
| ◐ | □ □ □ □ | | Akumulátor nabíe. |
| ■ ■ □ □ | □ □ | | Akumulátor je možno chybný. |
| □ □ ■ ■ | | | |

POZNÁMKA: V závislosti od podmienok používania a v závislosti od okolitej teploty sa môže zobrazenie mierne odlišovať od skutočnej kapacity.

Zapínanie

▲POZOR: Pred pripojením akumulátora k nožniciam sa vždy presvedčíte, či spúšťací spínač funguje správne a po uvoľnení sa vráti do pozície „OFF“ (Vyp.).

▲POZOR: Keď nástroj nepoužívate, vždy dbajte na to, aby bol vypínač v polohe „O“

▲POZOR: Nestláčajte vypínač do polohy „I“ (zap.) pri stlačení spúšťacieho spínača. Čepel' sa mierne zavrie a môže spôsobiť poranenie.

Ak chcete zapnúť nástroj, postupujte takto:

1. Pripojte spínaciu skrinku, prepojovací kábel a nožnice. (Pozrite si časť „Inštalácia prepojovacieho kábla“.)

2. Pevne uchopíte nožnice a stlačíte vypínač do polohy „I“ (zap.). Rozsvietia sa zelená kontrolka.

► **Obr.4:** 1. Vypínač 2. Kontrolka (zelená) 3. Kontrolka (červená)

3. Keď zapnete vypínač, čepele nožnic sú v uzamknutom režime. Na uvoľnenie tejto zámky dvakrát stlačíte spúšťací spínač. Horná čepeľ nožnic sa automaticky otvorí.

4. Ak chcete zatvoriť čepeľ nožnic, stlačíte spúšťací spínač.

► **Obr.5:** 1. Spúšťací spínač

Prechod do automatického režimu uzamknutia a režimu vypnutia

Z bezpečnostných dôvodov nástroj prechádza do režimu uzamknutia alebo do režimu vypnutia, ak sa počas určitého obdobia nepoužíva.

Po 5 minútach: Nástroj prejde do režimu uzamknutia. Na uvoľnenie uzamknutia dvakrát stlačíte spúšťací spínač.

Po 15 minútach: Nástroj prejde do režimu vypnutia a zelená kontrolka zhasne. Stlačíte vypínač do polohy „O“ (vyp.) a znova ho stlačíte do polohy „I“ (zap.). Ak chcete uvoľniť uzamknutie, dvakrát stlačíte spúšťací spínač.

Otvorenie páčky na nastavenie uhla otvárania

► **Obr.6:** 1. Otvorenie páčky na nastavenie uhla otvárania

Posunutím páčky na nastavenie uhla otvárania doľava môžete rozvoriť hornú čepeľ nožnic do väčšieho uhla. Ak chcete obmedziť uhol otvárania čepele nožnic, najskôr úplne stlačíte spúšťací spínač a potom vrátite páčku na nastavenie uhla otvárania do rovnej polohy.

Nastavenie hĺbky rezu

▲POZOR: Nezasahujte rukami ani inými časťami tela do blízkosti čepele nožnic. Môže to viesť k zraneniu.

Po naostrení alebo výmene čepele nožnic upravte v prípade potreby hĺbku rezu.

Zapnite nástroj a dvakrát stlačíte spúšťací spínač, čím otvoríte čepele nožnic. Potom stlačíte vypínač do polohy „O“ (vyp.). Ak chcete zväčšiť hĺbku rezu, otáčajte skrutku na nastavenie hĺbky rezu v smere hodinových ručičiek pomocou šesťhranného kľúča. Ak chcete zmenšiť hĺbku rezu, otáčajte skrutku na nastavenie hĺbky rezu proti smeru hodinových ručičiek.

► **Obr.7:** 1. Skrutka na nastavenie hĺbky rezu

POZNÁMKA: Skontrolujte hĺbku rezu po nastavení. Ak je hĺbka rezu príliš plytká, konár sa nemusí celkom odrezat'.

Kontrolky na spínacej skrinke

► **Obr.8:** 1. Vypínač 2. Kontrolka (zelená) 3. Kontrolka (červená)

Zelená a červená kontrolka indikujú nasledujúce stavy: (Svieti: ● Nesvieti: ○ Bliká: ✨)

• Zelená kontrolka sa rozsvieti: nástroj je zapnutý.

| Zelená | Červená |
|--------|---------|
| ● | ○ |



• Zelená a červená kontrolka svietia: ak vložíte akumulátor do držiaka na akumulátory, keď je vypínač v polohe „I“ (zap.), obe kontrolky sa rozsvietia a čepeľ sa nehýbe, aj keď stlačíte spúšťací spínač. V tejto situácii stlačíte vypínač do polohy „O“ (vyp.) a znova ho stlačíte do polohy „I“ (zap.).

| Zelená | Červená |
|--------|---------|
| ● | ● |

- Zelená kontrolka blíka: nástroj sa prehrieva. Nechajte nástroj pred jeho opätovným spustením vychladnúť.

| | | |
|--|---|---|
|  | Zelená | Červená |
| |  |  |

- Zelená kontrolka sa rozsvieti a červená kontrolka blíka alebo svieti: nízka úroveň nabitia akumulátora alebo je akumulátor takmer úplne vybitý. Nabite akumulátory. Keď je úroveň nabitia jedného z akumulátorov nízka, červená kontrolka bude blíkať, aj keď je jeden z akumulátorov plne nabitý.

| | | |
|--|---|---|
|  | Zelená | Červená |
| |  |  |

- Striedavo blíka zelená a červená kontrolka: v nástroji bol zistený prerušený vodič. Skontrolujte správne pripojenie prepojovacieho kábla k spínacej skrinke a nožniciam. Ak kontrolky stále striedavo blíkajú, okamžite zastavte nástroj, odpojte prepojovací kábel, vyberte akumulátor a požiadajte miestne autorizované servisné stredisko o opravu.

| | |
|--|---|
|  | Kontrolky striedavo blíkajú |
| |  |

ZOSTAVENIE

POZOR: Pred vykonaním akejkoľvek práce na nástroji vždy skontrolujte, či je nástroj vypnutý a akumulátor je vybratý.

Inštalácia držiaka na akumulátory do odkladacieho priestoru na chrbte

- **Obr.9:** 1. Svorka 2. Držiak na akumulátory 3. Popruh

- Prevedte spínaciu skrinku cez otvor (pravý alebo ľavý) na odkladacom priestore na chrbte.
- Prevedte svorku cez štvorcový otvor na držiaku na akumulátory a zaistíte držiak na akumulátory pomocou popruhu. Skontrolujte, či je držiak na akumulátory pevne pripravený v odkladacom priestore na chrbte.

Inštalácia puzdra

- **Obr.10:** 1. Puzdro 2. Popruh

Prevedte popruh s dolnou sponou cez otvor v puzdre.

Nastavenie postroja

Nastavte postroj podľa nasledujúceho postupu:

- Zatvorte a zaistíte dolnú sponu a nastavte dĺžku jej popruhu.

► **Obr.11:** 1. Dolná spona
- Nastavte dĺžku popruhov na plecía.

► **Obr.12**

- Upravte polohu hornej spony. Zatvorte a zaistíte hornú sponu a nastavte dĺžku jej popruhu.

► **Obr.13:** 1. Horná spona

POZOR: V prípade núdze rýchlo otvorte dolnú a hornú sponu, uvoľnite popruhy na plecía a odložte odkladací priestor na chrbát.

Inštalácia prepojovacieho kábla

POZOR: Pred pripájaním prepojovacieho kábla vždy skontrolujte, či je vypínač na spínacej skrinke v polohe „0“.

POZOR: Nepoužívajte nástroj, ak je prepojovací kábel poškodený.

UPOZORNENIE: Nenamáhajte prepojovací kábel. Nástroj neprenášajte ťahaním za prepojovací kábel. Prepojovací kábel udržiavajte mimo dosahu tepla, oleja a ostrých okrajov. V opačnom prípade sa môže prepojovací kábel poškodiť.

Pripojte prepojovací kábel k spínacej skrinke a k nožniciam podľa nasledujúceho postupu:

- Najskeôr zarovnajete trojuholníkové značky na zástrčke prepojovacieho kábla s trojuholníkovou značkou na zásuvke spínacej skrinke. Zatlačte zástrčku prepojovacieho kábla do zásuvky spínacej skrinke. Potom zarovnajete značku na spájacom prvku s trojuholníkovými značkami, zatlačte smerom dnu a otočením spájacieho prvku zaistíte pripojenie.

► **Obr.14:** 1. Trojuholníková značka 2. Prepojovací kábel 3. Spínacia skrinka 4. Značka na spájacom prvku 5. Spájací prvok

UPOZORNENIE: Pri odpájaní prepojovacieho kábla najskôr otočte spájací prvok a zarovnajete značku na spájacom prvku s trojuholníkovými značkami.

- Zaveste spínaciu skrinku na driekový pás alebo horný pás.

► **Obr.15**

- Zatlačte prepojovací kábel do očka na držiaku kábla.

► **Obr.16**

Zaveste držiak kábla na horný pás alebo na driekový pás – tam, kde nie je zavesená spínacia skrinka.

Držiak kábla zabraňuje ovisaniu prepojovacieho kábla na tele a tiež dokáže zabrániť neúmyselnému prerezaniu prepojovacieho kábla.

► **Obr.17**

► **Obr.18**

UPOZORNENIE: Na držiak kábla nevešajte nič iné okrem prepojovacieho kábla. V opačnom prípade sa držiak kábla môže poškodiť.

UPOZORNENIE: Neotvárajte držiak kábla nasilu. V opačnom prípade sa môže držiak kábla zdeformovať alebo poškodiť.

- Nasaďte si popruh na rameno cez rameno. Potom prevlečte prepojovací kábel cez popruh na rameno.

► **Obr.19:** 1. Popruh na rameno

5. Najskôr zarovnajete trojuholníkové značky na zásuvku prepojavacieho kábla s trojuholníkovou značkou na zástrčke nožníc. Zatláčte zásuvku prepojavacieho kábla na zástrčku nožníc. Potom zarovnajete značku na spájacom prvku s trojuholníkovými značkami, zatláčte smerom dnu a otočením spájacieho prvku zaistíte pripojenie.

► **Obr.20:** 1. Trojuholníková značka 2. Prepojavací kábel 3. Nožnice 4. Značka na spájacom prvku 5. Spájací prvok

UPOZORNENIE: Pri odpájaní prepojavacieho kábla najskôr otočte spájací prvok a zarovnajete značku na spájacom prvku s trojuholníkovými značkami.

Vloženie nožníc do puzdra

Stláčajte spúšťací spínač, aby sa zavreli čepele nožníc, a stlačením vypínača do polohy „O“ vypnite nástroj. Potom vložte nožnice do puzdra a prichyťte ich popruhom puzdra.

PREVÁDZKA

▲POZOR: Nástroj vždy držte pevne. Udržujte stabilný postoj.

▲POZOR: Počas používania nesiahajte žiadnou časťou tela do blízkosti čepelí.

▲POZOR: Pred použitím skontrolujte, či čepele, skrutky čepelí alebo iné časti nie sú opotrebované alebo poškodené. Opatrebované alebo poškodené časti vymeňte, aby sa zaistilo bezpečné používanie.

UPOZORNENIE: Ak sa čepeľ počas používania zasekne v konári, nevykrúcajte ju. V takejto situácii vypnite nástroj a vyťahnite čepele pomaly a priamym smerom z konára. V opačnom prípade sa môže čepeľ poškodiť.

UPOZORNENIE: Ak režete hrubý konár alebo niečo príliš tvrdé, aktivuje sa ochrana pred preťažením a nástroj sa zastaví. Ak je v takomto prípade horná čepeľ nožníc otvorená príliš doširoka a spúšťací spínač je úplne stlačený, horná čepeľ sa pri stlačení vypínača do polohy „I“ (zap.) na opätovné spustenie nástroja mierne zatvorí.

Postup prerezávania

► **Obr.21**

Konáre režete po jednom. Maximálna hrúbka konárov, ktoré možno prerezať pomocou týchto nožníc, je 33 mm. Vždy stojte pevne a stabilne.

Po použití

Zatvorte čepele nožníc, stlačte vypínač do polohy „O“ (vyp.), odpojte prepojavací kábel od nožníc a spínacej skrinky a vyberte akumulátory z držiaka na akumulátory. Nožnice uložte na suché miesto, ktoré je mimo dosahu detí – vysoko alebo v uzamknutom priestore.

UPOZORNENIE: Keď nožnice nepoužívate, vyberte akumulátor. V opačnom prípade sa postupom času bude znižovať kapacita akumulátora.

Zachytávač

Voliteľné prislúšenstvo

Zachytávač je užitočný pri trhaní kvetov. Dočasne zachytí odtrhnutý kvet po odrezaní.

Ak medzera medzi zachytávača a spodnou čepeľou nie je vhodná na váš účel použitia, nastavte ju uvoľnením skrutiek.

► **Obr.22:** 1. Zachytávač 2. Skrutka

ÚDRŽBA

▲POZOR: Pred vykonaním kontroly alebo údržby vždy skontrolujte, či je nástroj vypnutý a akumulátor je vybatý.

▲POZOR: Pri manipulácii s čepeľou používajte bezpečnostné rukavice. V opačnom prípade môže dôjsť k vážnemu zraneniu.

UPOZORNENIE: Nepoužívajte benzín, riedidlo, alkohol ani podobné látky. Mohlo by to spôsobiť zmenu farby, deformácie alebo praskliny.

Údržba čepelí

UPOZORNENIE: V prípade nevykonávania údržby čepelí môže dochádzať k nadmernému treniu čepelí a skracovaniu prevádzkového času nabitého akumulátora.

Pred prácou aj po nej pozorne skontrolujte čepele nožníc.

Po práci vyčistite čepele pevnou kefkou. Potom čepele utrite handričkou. Následne naneste na okraj čepelí a na pohyblivé časti originálny strojový olej Makita.

► **Obr.23**

Ostrenie čepelí

Horná čepeľ nožníc

1. Priložte plochý povrch diamantového pilníka na ostrie čepele.

Tlačte diamantový pilník smerom k špičke čepele a naostríte ju pozdĺž celého ostria.

V každej časti čepele udržiavajte rovnaký plochý kontakt s pilníkom.

► **Obr.24:** 1. Diamantový pilník

2. jemne priložte plochý povrch diamantového pilníka na opačnú stranu čepele.

Jemným posúvaním diamantového pilníka smerom k špičke čepele odstráňte nerovnosti.

► **Obr.25**

UPOZORNENIE: Túto stranu príliš neostrite. Pilníkujte jemne – len na odstránenie nerovnosti. V opačnom prípade môže vzniknúť príliš veľká medzera medzi čepeľami alebo sa môže skrátiť ich životnosť.

Dolná čepeľ nožnic

1. Priložte zaoblený povrch diamantového pilníka na ostrie čepele.

Tlačte diamantový pilník smerom k špičke čepele a naostríte ju pozdĺž celého ostria.

► **Obr.26**

2. jemne priložte plochý povrch diamantového pilníka na opačnú stranu čepele.

Jemným posúvaním diamantového pilníka smerom k špičke čepele odstráňte nerovnosti.

► **Obr.27**

UPOZORNENIE: Túto stranu príliš neostríte. Pilníkujte jemne – len na odstránenie nerovností. V opačnom prípade môže vzniknúť príliš veľká medzera medzi čepeľami alebo sa môže skrátiť ich životnosť.

Nastavenie medzery medzi čepeľami

► **Obr.28:** 1. Fixačná skrutka platničky 2. Zaisťovacia platnička 3. Matica na dotiahnutie čepeľí

Z času načas upravte medzeru medzi čepeľami nožnic podľa nasledujúceho postupu:

1. Zapnite nástroj a stlačením spúšťacieho spínača otvorte čepele nožnic.

2. Keď sú čepele nožnic otvorené, vypnite nástroj. Potom odpojte prepojovací kábel od nástroja.

3. Uvoľnite fixačnú skrutku platničky. Potom vyberte zaisťovaciu platničku.

4. Rukou dotiahnite maticu na dotiahnutie čepeľí (uľahovací moment matice na dotiahnutie čepeľí: približne 0,5 N·m).

5. Znova nainštalujte zaisťovaciu platničku a fixačnú skrutku platničky.

6. Skontrolujte dotiahnutie čepeľí – čepele nesmú pri pohybe vydávať zvuky, ale hornú čepeľ musí byť možné rukou otvoriť a zatvoriť približne o 3 mm. Ak sú čepele príliš dotiahnuté alebo uvoľnené, znova nastavte medzeru.

UPOZORNENIE: Všímajte si medzeru medzi čepeľami. Príliš veľká medzera môže spôsobiť tupý rez a príliš tesné čepele môžu spôsobiť prehriatie motora a skrátenú životnosť nástroja.

Demontáž a montáž čepeľí nožnic

Pri demontáži čepeľí nožnic vykonajte nasledujúce kroky:

1. Ak chcete plne roztvoriť čepele, posuňte páčku na nastavenie uhla otvárania doľava.

2. Zapnite nástroj a stlačením spúšťacieho spínača otvorte čepele nožnic.

3. Keď sú čepele nožnic otvorené, vypnite nástroj. Potom odpojte prepojovací kábel od nástroja.

► **Obr.29**

4. Pomocou šesťhranného kľúča odskrutkujte dve skrutky pri spúšťacom spínači.

Demontujte chránič spúšťacieho spínača vybratím jazyčka na chrániči spúšťacieho spínača z drážky v kryte.

► **Obr.30:** 1. Skrutky 2. Chránič spúšťacieho spínača

5. Demontujte podložku v tvare písmena E na prevodovom ramene pomocou plochého skrutkovača alebo podobného nástroja.

► **Obr.31:** 1. Podložka v tvare písmena E

2. Prevodové rameno

UPOZORNENIE: Podložka v tvare písmena E je vymeniteľný diel. Pri opätovnej montáži nepoužívajte rovnakú podložku v tvare písmena E.

6. Opatrne vyberte kolík.

► **Obr.32:** 1. Kolík

7. Odskrutkujte dve skrutky z bočnej strany krytu.

► **Obr.33:** 1. Skrutky

8. Opatrne vyberte hornú a dolnú čepeľ nožnic z puzdra.

► **Obr.34**

9. Na oddelenie hornej a dolnej čepele najskôr uvoľnite fixačnú skrutku platničky.

Potom vyberte zaisťovaciu platničku.

► **Obr.35:** 1. Fixačná skrutka platničky 2. Zaisťovacia platnička

POZNÁMKA: Pri výmene čepeľí na hrubé konáre za čepele na tenké konáre alebo naopak vymeňte aj upevňovaciu skrutku platne.

10. Uvoľnite a odskrutkujte maticu na dotiahnutie čepeľí.

► **Obr.36:** 1. Matica na dotiahnutie čepeľí 2. Skrutka na dotiahnutie čepeľí

POZNÁMKA: Pri výmene čepeľí na hrubé konáre za čepele na tenké konáre alebo naopak vymeňte aj skrutku na dotiahnutie čepeľí.

Na inštaláciu čepeľí nožnic vykonajte kroky uvedené vyššie v obrátenom poradí. Skontrolujte, či sú všetky skrutky bezpečne dotiahnuté.

Po inštalácii čepele vždy nastavte medzeru medzi čepeľami. (Pozrite si časť „Nastavenie medzery medzi čepeľami“.)

Na inštaláciu čepeľí nožnic vykonajte kroky uvedené vyššie v obrátenom poradí. Pri inštalácii čepeľí nožnic dbajte na nasledujúce body:

- Na skrutku na dotiahnutie čepeľí a medzi čepele naneste strojový olej.
- Ak sa vám nedarí správne nasadiť fixačnú skrutku platničky, najskôr vyberte podložku a fixačnú skrutku platničky zo zaisťovacej platničky. Potom obráťte zaisťovaciu platničku a znova založte podložku a fixačnú skrutku platničky.
- Pri inštalácii chrániča spúšťacieho spínača zarovnajzte jazyček na chrániči spúšťacieho spínača s drážkou v kryte.

► **Obr.37**

- Skontrolujte, či sú všetky skrutky bezpečne dotiahnuté.
- Po inštalácii čepele vždy nastavte medzeru medzi čepeľami. (Pozrite si časť „Nastavenie medzery medzi čepeľami“.)
- Po inštalácii čepele vždy nastavte hĺbku rezu. (Pozrite si časť „Nastavenie hĺbky rezu“.)

Riešenie problémov

Skôr než požiadate o opravu, skúste problém identifikovať sami. Ak nájdete nejaký nedostatok, skontrolujte nástroj podľa pokynov v tejto príručke. Ak pomocou riešenia uvedeného nižšie nedokážete opraviť problém, požiadajte miestne autorizované servisné stredisko o opravu. Nikdy neupravujte ani nedemontujte žiadnu časť v rozpore s opisom.

| Chybný stav | Predpokladaná príčina (porucha) | Náprava |
|---|--|--|
| Čepeľ nožnic sa po stlačení spúšťacieho spínača nehýbe. | Nízka úroveň nabitia akumulátora. | Akumulátor nabite. |
| | Vypínač je vo vypnutej polohe. | Stlačte vypínač do polohy „I“. |
| | Čepele nožnic sú uzamknuté. | Odomknite čepele nožnic podľa krokov uvedených v časti „Zapínanie“. |
| | Uvoľnený prepájovací kábel. | Skontrolujte pripojenia prepájovacieho kábla na spínacej skrinke a na nožniciach. |
| | Vypínač je pri vkladaní akumulátora v polohe „zap.“. | Stlačte vypínač do polohy „O“ (vyp.) a znova ho stlačte do polohy „I“. |
| Spúšťací spínač je pokazený. | Nástroj okamžite prestaňte používať a požiadajte miestne autorizované servisné stredisko o opravu. | |
| Čepele nožnic sa zasekli v konári. | Konár je príliš hrubý. | Uvoľnite spúšťací spínač. Stlačte vypínač do polohy „O“. Potom vytiahnite čepele pomalým pohybom a v priamom smere z konára. |
| Spúšťací spínač je uzamknutý a nemožno ho stlačiť. | Čepele nožnic boli otvorené nasilu. | Vypnite a znova zapnite nástroj pomocou vypínača. (Horná čepeľ nožnic sa pri zapnutí mierne zavrie.) |
| Rez nie je ostrý. | Čepele nožnic sú tupé. | Naostrite čepele nožnic alebo upravte medzeru medzi čepeľami. |
| | Čepele nožnic sú opotrebované. | Vymeňte čepele nožnic. |

Ak chcete udržať **BEZPEČNOSŤ** a **BEZPORUCHOVOSŤ** výrobku, prenechajte opravy, údržbu a nastavenie na autorizované alebo továrenské servisné centrá Makita, ktoré používajú len náhradné diely značky Makita.

VOLITEĽNÉ PRÍSLUŠENSTVO

⚠ POZOR: Pre váš nástroj Makita, opísaný v tomto návode, doporučujeme používať toto príslušenstvo a nástavce. Pri použití iného príslušenstva či nástavcov môže hroziť nebezpečenstvo zranenia osôb. Príslušenstvo a nástavce sa môžu používať len na účely pre ne stanovené.

Ak potrebujete bližšie informácie týkajúce sa tohoto príslušenstva, obráťte sa na vaše miestne servisné stredisko firmy Makita.

- Horná čepeľ nožnic
- Horná čepeľ nožnic (na hrubé konáre)
- Horná čepeľ nožnic (na tenké konáre)
- Dolná čepeľ nožnic
- Dolná čepeľ nožnic (na hrubé konáre)
- Dolná čepeľ nožnic (na tenké konáre)
- Upevňovacia skrutka platne (na tenké konáre)
- Skrutka na dotiahnutie čepeľí (na tenké konáre)
- Zachytávač (držanie vybraných kvetín po odrezaní.)
- Diamantový pilník
- Popruh na rameno
- Puzdro
- Držiak kábla
- Originálna batéria a nabíjačka Makita

POZNÁMKA: Niektoré položky zo zoznamu môžu byť súčasťou balenia nástrojov vo forme štandardného príslušenstva. Rozsah týchto položiek môže byť v každej krajine odlišný.

SPECIFIKACE

| Model: | DUP361 | DUP362 |
|---------------------------------|----------------|--------|
| Max. kapacita řezání | 33 mm | |
| Celková délka (část s nůžkami) | 305 mm | |
| Jmenovité napětí | 36 V DC | |
| Čistá hmotnost (část s nůžkami) | 0,77 – 0,82 kg | |

- Vzhledem k neustálému výzkumu a vývoji zde uvedené technické údaje podléhají změnám bez upozornění.
- Specifikace se mohou pro různé země lišit.
- Hmotnost, pouze část s nůžkami dle EPTA – Procedure 01/2014

Použitelný akumulátor a nabíječka

| | |
|------------|---|
| Akumulátor | BL1815N / BL1820 / BL1820B / BL1830 / BL1830B / BL1840 / BL1840B / BL1850 / BL1850B / BL1860B |
| Nabíječka | DC18RC / DC18RD / DC18RE / DC18SD / DC18SE / DC18SF |

- V závislosti na regionu vašeho bydliště nemusí být některé akumulátory a nabíječky k dispozici.

VAROVÁNÍ: Používejte pouze výše uvedené akumulátory a nabíječky. Použití jiných akumulátorů a nabíječek může způsobit zranění a/nebo požár.

Symbols

Níže jsou uvedeny symboly, se kterými se můžete při použití nářadí setkat. Je důležité, abyste dříve, než s ním začnete pracovat, pochopili jejich význam.



Přečtěte si návod k obsluze.



Nevystavujte vlhkosti.



Nebezpečí – pozor na odmrštěné předměty.



Nepracujte v blízkosti přihlížejících osob.



Pouze pro země EU
Elektrické zařízení ani akumulátor nelikvidujte současně s domovním odpadem! Vzhledem k dodržování evropských směrnic o odpadních elektrických a elektronických zařízeních a směrnice o bateriích, akumulátorech a odpadních bateriích a akumulátorech s jejich implementací v souladu s národními zákony musí být elektrická zařízení, baterie a akumulátory po skončení životnosti odděleně shromážděny a předány do ekologicky kompatibilního recyklačního zařízení.

Účel použití

Nářadí je určeno k prořezávání výhonů a větví.

Hlučnost

Typická vážená hladina hluku (A) určená podle normy EN50636-2-94:

Model DUP361

Hladina akustického tlaku (L_{pA}): 70 dB(A) nebo méně
Nejistota (K): 3,2 dB(A)

Model DUP362

Hladina akustického tlaku (L_{pA}): 70 dB(A) nebo méně
Nejistota (K): 1,4 dB(A)

Hladina hluku při práci může překročit hodnotu 80 dB (A).

VAROVÁNÍ: Používejte ochranu sluchu.

Vibrace

Celková hodnota vibrací (vektorový součet tří os) určená podle normy EN50636-2-94:

Model DUP361

Emise vibrací (a_{hv}): 2,5 m/s² nebo méně
Nejistota (K): 1,5 m/s²

Model DUP362

Emise vibrací (a_{hv}): 2,5 m/s² nebo méně
Nejistota (K): 1,5 m/s²

POZNÁMKA: Celková(é) hodnota(y) deklarovaných vibrací byla(y) změněna(y) v souladu se standardní zkušební metodou a dá se použít k porovnání nářadí mezi sebou.

POZNÁMKA: Celkovou(é) hodnotu(y) deklarovaných vibrací lze také použít k předběžnému posouzení míry expozice vibracím.

VAROVÁNÍ: Emise vibrací se při používání elektrického nářadí ve skutečnosti mohou od deklarované(y) hodnot(y) lišit v závislosti na způsobech použití nářadí.

VAROVÁNÍ: Nezapomeňte stanovit bezpečnostní opatření na ochranu obsluhy podle odhadu expozice ve skutečných podmínkách použití. (Vezměte přitom v úvahu všechny části provozního cyklu, tj. kromě doby zátěže například doby, kdy je nářadí vypnuté a kdy běží naprázdno.)

Prohlášení ES o shodě

Pouze pro evropské země

Prohlášení ES o shodě je obsaženo v Příloze A tohoto návodu k obsluze.

Bezpečnostní výstrahy pro zahradnické nůžky

VAROVÁNÍ: Přečtěte si veškerá bezpečnostní upozornění a všechny pokyny. Zanedbání upozornění a pokynů může mít za následek úraz elektrickým proudem, vznik požáru nebo vážné zranění.

Všechna upozornění a pokyny si uschovejte pro budoucí potřebu.

Pojem „elektrické nářadí“ v upozorněních označuje elektrické nářadí, které se zapojuje do elektrické sítě, nebo elektrické nářadí využívající akumulátory.

- Používejte osobní ochranné prostředky. Vždy používejte ochranu zraku.** Ochranné pracovní prostředky, jako je například respirátor, protiskluzová obuv, ochranná přilba nebo ochrana sluchu, omezí při správném použití riziko zranění.
- Při používání elektrického nářadí vždy noste ochranné brýle určené k ochraně zraku. Ochranné brýle musí splňovat požadavky normy ANSI Z87.1 v USA, EN 166 v Evropě nebo AS/NZS 1336 v Austrálii a na Novém Zélandu. V Austrálii a na Novém Zélandu je dle zákona též nutné nosit obličejový štít chránící obličej.**

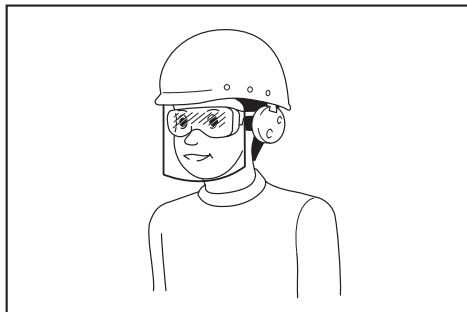

Za vynucení používání vhodných ochranných pracovních prostředků obsluhou nářadí či jinými osobami v bezprostřední blízkosti pracoviště odpovídá zaměstnavatel.

- Zamezte neúmyslnému uvedení do chodu. Před připojením ke zdroji napájení, při zvedání či přenášení nářadí a před nasazením akumulátoru se ujistěte, zda je přepínač vypnutý.** Přenášení elektrického nářadí s prstem na přepínači nebo připojování elektrického nářadí se zapnutým přepínačem může způsobit úraz.
- Vhodně se oblékněte. Nenoste volné šaty ani šperky. Dbejte, abyste měli vlasy, oblečení a rukavice v dostatečné vzdálenosti od pohyblivých částí.** Volné šaty, šperky nebo dlouhé vlasy mohou být pohyblivými částmi zachyceny.
- Toto nářadí je určeno k prořezávání větví. Nepoužívejte je k jinému účelu, než pro jaký je určeno.**
- Nikdy nedovoľte, aby toto nářadí používaly děti, osoby s omezenými fyzickými, smyslovými či duševními schopnostmi nebo s nedostatečnými zkušenostmi a znalostmi, ani osoby neobeznámené s těmito pokyny. Věk obsluhy může být omezen místními předpisy.**
- Děti musí být pod dohledem, aby si se zařízením nehrály.**
- S nářadím nikdy nepracujte v blízkosti osob, zvláště pak dětí, ani domácích zvířat.**
- Vždy udržujte rovnováhu a nepřečkejte vlastní schopnosti.** Na svazích a při chůzi vždy zaujměte stabilní postoj, nikdy neběhejte.
- Nedotýkejte se nebezpečných pohyblivých částí, dokud nebude nářadí odpojeno od zdroje napájení a/nebo nebude z nářadí vyjmut akumulátor.**
- Při práci s nářadím vždy noste pevnou obuv a dlouhé kalhoty.**
- Odpojte nářadí od zdroje napájení a/nebo vyjměte z nářadí akumulátor:**
 - kdykoli zůstane nářadí bez dozoru,
 - před uvolňováním zablokování,
 - před kontrolou, čištěním či prováděním prací na nářadí,
 - po kontaktu s cizorodým předmětem a při zjišťování případného poškození nářadí,
 - jestliže začne nářadí neobvykle vibrovat – při následné kontrole.
- Nikdy nepracujte s nářadím s vadnými kryty či štíty, chybějícími bezpečnostními zařízeními ani s poškozeným či opotřebeným kabelem.**
- S nářadím nepracujte za nepříznivého počasí, zvláště existuje-li nebezpečí bouřek.**
- Nepoužívejte nářadí ani nenabíjejte akumulátor v dešti.**
- Nenechávejte nářadí na dešti ani na mokřích místech.**
- Dbejte, aby se vám mezi noži nezachytil cizorodý materiál.** Pokud se mezi noži zasekne cizorodý materiál, okamžitě nářadí vypněte a odpojte od nářadí akumulátor. Pak odstraňte z nožů cizorodý materiál.
- Nikdy volnou rukou nepřidržíte větev, na které prořezávání provádíte.** Udržujte ruce mimo oblast řezání. Nikdy se nedotýkejte nožů, jsou velmi ostré a mohli byste se pořezat.
- Nesnažte se nářadí přimět k provedení řezu hrubou silou.** Mohli byste uklouznout a zranit se, nebo uříznout něco jiného, než jste měli v úmyslu.

20. Dejte pozor, abyste nepřeřezli skryté elektrické vodiče.
21. Před zahájením práce vždy důkladně zkontrolujte nože.
22. Manipulujte s noži s mimořádnou opatrností, abyste předešli požežání nebo zranění noži.
23. Po každém použití a před zahájením kontroly nebo údržby odpojte od nářadí akumulátor.
24. Pokud nářadí nepoužíváte, vždy je uložte do pouzdra.

Práce s akumulátorovým nářadím a péče o něj

1. Nepracujte v nebezpečném prostředí. Nářadí nepoužívejte na vlhkých či mokřých místech a nevystavujte je dešti. Vnikne-li do nářadí voda, zvýší se nebezpečí úrazu elektrickým proudem.
2. Nabíjení provádějte pouze pomocí nabíječky určené výrobcem. Nabíječka vhodná pro jeden typ akumulátoru může při použití s jiným akumulátorem vést ke vzniku nebezpečí požáru.
3. Elektrické nářadí používejte pouze s určenými akumulátory. Použití jiných akumulátorů může vyvolat nebezpečí zranění a požáru.
4. Pokud akumulátor nepoužíváte, udržujte jej mimo dosah jiných kovových předmětů, jako jsou kancelářské sponky, mince, klíče, hřebíky, šrouby nebo jiné malé kovové předměty, které mohou propojit svorky akumulátoru. Zkratování svorek akumulátoru může způsobit popáleniny nebo požár.
5. Při hrubém zacházení může z akumulátoru uniknout elektrolyt. Vyvarujte se styku s ním. Pokud dojde k náhodnému kontaktu, omyjte zasažené místo vodou. Pokud elektrolyt zasáhne oči, vyhledejte lékařskou pomoc. Elektrolyt uniklý z akumulátoru může způsobit podráždění nebo popálení pokožky.
6. Akumulátor (akumulátory) nelikvidujte vzhazováním do ohně. Články mohou vybuchnout. Při likvidaci postupujte podle místních předpisů, jež mohou zahrnovat zvláštní pokyny.
7. Akumulátory neotevírejte a nepoškozujte. Vypuštěný elektrolyt je žíravý a může způsobit poranění očí nebo pokožky. Při spolknutí může být jedovatý.
8. Nenabíjejte baterii v dešti nebo na mokřých místech.

Servis

1. Vaše elektrické nářadí si nechávejte opravovat kvalifikovaným pracovníkem s použitím výhradně identických náhradních dílů. Tím zajistíte zachování bezpečnosti elektrického nářadí.
2. Dodržujte pokyny pro mazání a výměnu příslušenství.
3. Držadla udržujte suchá, čistá a chraňte je před olejem a mazacím tukem.

VAROVÁNÍ: NEDOVOLTE, aby pohodlnost nebo pocit znalosti výrobku (získaný na základě předchozího použití) vedl k zanedbání dodržování bezpečnostních pravidel platných pro tento výrobek. **NESPRÁVNÉ POUŽÍVÁNÍ** či nedodržení bezpečnostních pravidel uvedených v tomto návodu k obsluze může způsobit vážné zranění.

Důležitá bezpečnostní upozornění pro akumulátor

1. Před použitím akumulátoru si přečtěte všechny pokyny a varovné symboly na (1) nabíječce, (2) akumulátoru a (3) výrobku využívaným akumulátorem.
2. Akumulátor nerozebírejte.
3. Pokud se příliš zkrátí provozní doba akumulátoru, přerušte okamžitě práci. V opačném případě existuje riziko přehřívání, popálení nebo dokonce výbuchu.
4. Budou-li vaše oči zasaženy elektrolytem, vypláchněte je čistou vodou a okamžitě vyhledejte lékařskou pomoc. Může dojít ke ztrátě zraku.
5. Akumulátor nezkratujte:
 - (1) Nedotýkejte se svorek žádným vodivým materiálem.
 - (2) Neskladujte akumulátor v nádobě s jinými kovovými předměty, jako jsou hřebíky, mince, apod.
 - (3) Nevystavujte akumulátor vodě a dešti. Zkrat akumulátoru může způsobit velký průtok proudu, přehřátí, možné popálení a dokonce i poruchu.
6. Neskladujte nářadí a akumulátor na místech, kde může teplota překročit 50 °C (122 °F).
7. Nespalujte akumulátor, ani když je vážně poškozen nebo úplně opotřeben. Akumulátor může v ohni vybuchnout.
8. Dávejte pozor, abyste akumulátor neupustili ani s ním nenaráželi.
9. Nepoužívejte poškozené akumulátory.
10. Obsažené lithium-iontové akumulátory podléhají právním požadavkům na nebezpečné zboží.

V případě komerční přepravy například externími dopravci je třeba dodržet zvláštní požadavky na balení a značení.

Pro přípravu zboží k přepravě je nutná konzultace s odborníkem na nebezpečný materiál. Dodržujte také případné podrobnější národní předpisy. Odkryté kontakty přelepte izolační páskou či jinak zakryjte a akumulátory zabalte tak, aby se v balení nemohly pohybovat.
11. Při likvidaci akumulátoru postupujte podle místních předpisů.
12. Akumulátor používejte pouze s výrobky specifikovanými společností Makita. Instalace akumulátoru do nevhodujících výrobků může způsobit požár, nadměrné zahřívání, explozi nebo únik elektrolytu.

TYTO POKYNY USCHOVEJTE.

UPOZORNĚNÍ: Používejte pouze originální akumulátory Makita. Používání neoriginálních nebo upravených akumulátorů může způsobit explozi akumulátoru a následný požár, zranění a jiné poškození. Zaničte tím také záruka společnosti Makita a nářadí a nabíječku Makita.

Tipy k zajištění maximální životnosti akumulátoru

1. Akumulátor nabíjte dříve, než dojde k jeho úplnému vybití. Pokud si povšimnete sníženého výkonu nářadí, vždy jej zastavte a dobijte akumulátor.
2. Nikdy nenabíjete úplně nabitý akumulátor. Přebíjení zkracuje životnost akumulátoru.
3. Akumulátor dobíjete při pokojové teplotě od 10 °C do 40 °C (50 °F až 104 °F). Před nabíjením nechte horký akumulátor zchladnout.
4. Pokud se akumulátor delší dobu nepoužívá (déle než šest měsíců), je nutno jej dobít.

Značka N

Značka N je ochrannou známkou nebo zapsanou ochrannou známkou společnosti NFC Formula, Inc. v USA a dalších zemích na světě.

(Toto nářadí je vybavené přijímačem NFC sloužící výhradně pro servisní účely ze strany autorizovaných továrních servisních středisek.)

POPIS DÍLŮ

► Obr.1

| | | | | | | | |
|---|--------------------|----|----------------|----|------------------|---|---------------------|
| 1 | Popruh * | 2 | Brašna na záda | 3 | Spínací rozvaděč | 4 | Kontrolka (červená) |
| 5 | Kontrolka (zelená) | 6 | Vypínač | 7 | Pouzdro | 8 | Držák kabelu |
| 9 | Propojovací kabel | 10 | Nůžky | 11 | Spoušť | - | - |

* Tvar se může lišit v závislosti na verzi nástroje.

POPIS FUNKCÍ

⚠ UPOZORNĚNÍ: Před nastavováním nářadí nebo kontrolou jeho funkce se vždy přesvědčte, zda je vypnuté a je vyjmutý akumulátor.

Nasazení a sejmutí akumulátoru

⚠ UPOZORNĚNÍ: Před nasazením či sejmutím akumulátoru nářadí vždy vypněte.

⚠ UPOZORNĚNÍ: Při nasazování či snímání akumulátoru pevně držte nářadí i akumulátor. V opačném případě vám může nářadí nebo akumulátor vyklouznout z rukou a mohlo by dojít k jejich poškození či ke zranění.

- **Obr.2:** 1. Červený indikátor 2. Tlačítko
3. Akumulátor 4. Držák akumulátorů

Chcete-li akumulátor sejmout, vysuňte jej se současným přesunutím tlačítka na přední straně akumulátoru.

Při nasazování akumulátoru vyrovnějte jazyček na bloku akumulátoru s drážkou v krytu a zasuňte akumulátor na místo. Akumulátor zasuňte na doraz, až zacvakne na své místo. Není-li tlačítko zcela zajištěno, uvidíte na jeho horní straně červený indikátor.

⚠ UPOZORNĚNÍ: Akumulátor zasunujte vždy zcela tak, aby nebyl červený indikátor vidět. Jinak by mohl akumulátor ze zařízení vypadnout a způsobit zranění obsluze či přihlížejícím osobám.

⚠ UPOZORNĚNÍ: Akumulátor nenasazujte násilím. Nelze-li akumulátor zasunout snadno, nekládáte jej správně.

POZNÁMKA: Nářadí jen s jedním nasazeným akumulátorem nepracuje.

Systém ochrany nářadí a akumulátoru

Nářadí je vybaveno systémem ochrany nářadí a akumulátoru. Tento systém automaticky přeruší napájení motoru, aby se prodloužila životnost nářadí a akumulátoru. Budou-li nářadí nebo akumulátor vystaveny některé z níže uvedených podmínek, nářadí se během provozu automaticky vypne. Za určitých podmínek se rozsvítí kontrolky na spínacím rozvaděči.

Ochrana proti přetížení

Pokud se s nářadím pracuje způsobem vyvolávajícím mimořádně vysoký odběr proudu, nářadí se automaticky a bez jakékoli signalizace vypne. V takové situaci nářadí vypněte a ukončete činnost, při níž došlo k přetížení nářadí. Potom nářadí zapněte a obnovte činnost.

Ochrana proti přehřátí

Pokud je nářadí přehřáté, automaticky se zastaví a zelená kontrolka na spínacím rozvaděči začne blikat. V takovém případě nechte nářadí před opětovným zapnutím vychladnout.

Ochrana proti přílišnému vybití

















V případě nízké zbývající kapacity akumulátoru se nářadí automaticky vypne. Kromě toho se rozsvítí nebo začne blikat červená kontrolka na spínacím rozvaděči. Jestliže produkt při ovládání přepínači nefunguje, vyjměte akumulátory z držáku akumulátorů a nabijte je.

Indikace zbývající kapacity akumulátoru

Pouze pro akumulátory s diodovým ukazatelem

► Obr.3: 1. Kontrolky 2. Tlačítko kontroly

Stisknutím tlačítka kontroly na akumulátoru zjistíte zbývající kapacitu akumulátoru. Kontrolky indikátoru se na několik sekund rozsvítí.

| Kontrolky | | | Zbývající kapacita |
|---|---|---|---|
|  Svítí |  Nesvítí |  Bliká | |
|  | | | 75 % až 100 % |
|  |  | | 50 % až 75 % |
|  |  | | 25 % až 50 % |
|  |  | | 0 % až 25 % |
|  |  | | Nabijte akumulátor. |
|  |  | | Došlo pravděpodobně k poruše akumulátoru. |
|  |  | | |

POZNÁMKA: Kapacita udávaná indikátorem se může mírně lišit od skutečné kapacity v závislosti na podmínkách používání a teplotě prostředí.

Zapínání

⚠ UPOZORNĚNÍ: Před připojením akumulátorů k nůžkám vždy zkontrolujte správnou funkci spouště, a zda se po uvolnění vrací do vypnuté polohy.

⚠ UPOZORNĚNÍ: Pokud nářadí nepoužíváte, vždy se přesvědčte, zda je vypínač v poloze „O“ (vypnuto).

⚠ UPOZORNĚNÍ: Nepřepínejte vypínač do polohy „I“ (zapnuto), když je stisknutá spoušť. Nůž se mírně přivře a může způsobit zranění.

Při zapínání nářadí postupujte následovně:

1. Připojte spínací rozvaděč, propojovací kabel a nůžky. (Informace naleznete v části „Připojení propojovacího kabelu“.)

2. Pevně nůžky uchopte a stisknutím přepněte vypínač do polohy „I“ (zapnuto). Rozsvítí se zelená kontrolka.

► Obr.4: 1. Vypínač 2. Kontrolka (zelená) 3. Kontrolka (červená)

3. Stříhací nože jsou po zapnutí vypínače v režimu zajištění. Chcete-li zajištění uvolnit, stiskněte dvakrát spoušť. Horní stříhací nůž se automaticky otevře.

4. Chcete-li stříhací nůž zavřít, stiskněte spoušť.

► Obr.5: 1. Spoušť

Režim automatického zajištění a přechod do režimu vypnutí

Pokud není nářadí určitou dobu použito, přepne se z bezpečnostních důvodů do režimu zajištění nebo režimu vypnutí.

Po 5 minutách: Nářadí přejde do režimu zajištění.

Chcete-li zajištění uvolnit, stiskněte dvakrát spoušť.

Po 15 minutách: Nářadí přejde do režimu vypnutí a zelená kontrolka zhasne. Přepněte jednou vypínač do polohy „O“ (vypnuto) a pak znovu stisknutím přepněte vypínač do polohy „I“ (zapnuto). Potom dvojnásobným stisknutím spouště uvolněte zajištění.

Páčka volby úhlu otevření

► Obr.6: 1. Páčka volby úhlu otevření

Posunutím páčky volby úhlu otevření doleva můžete dosáhnout širšího rozevření horního stříhacího nože. Chcete-li omezit úhel otevření horního stříhacího nože, stiskněte nejdříve na doraz spoušť a pak vraťte páčku volby úhlu otevření do přímé polohy.

Nastavení hloubky řezu

⚠ UPOZORNĚNÍ: Nepřibližujte ruce ani jiné části těla do blízkosti stříhacích nožů. V opačném případě může dojít ke zranění.

Po nabroušení nebo výměně stříhacího nože upravte v případě potřeby hloubku řezu.

Zapněte nářadí a dvojnásobným stisknutím spouště otevřete stříhací nože. Potom stisknutím přepněte vypínač do polohy „O“ (vypnuto).

Pokud chcete hloubku řezu zvýšit, otáčejte pomocí šestihránného klíče šroubem pro nastavení hloubky řezu po směru hodinových ručiček. Jestliže chcete hloubku řezu snížit, otáčejte šroubem pro nastavení hloubky řezu proti směru hodinových ručiček.

► Obr.7: 1. Šroub pro nastavení hloubky řezu

POZNÁMKA: Po nastavení zkontrolujte hloubku řezu. Pokud je hloubka řezu příliš mělká, větev nemusí být zcela prořiznuta.

Kontrolky na spínacím rozvaděči

► Obr.8: 1. Vypínač 2. Kontrolka (zelená) 3. Kontrolka (červená)

Indikace zelené a červené kontrolky má následující významy:

(Svítí: ● Nesvítí: ○ Bliká: ☀)

- Zelená kontrolka se rozsvítí: nářadí je zapnuté.

| Zelená | Červená |
|--------|---------|
| ● | ○ |

- Zelená a červená kontrolka se rozsvítí: když vložíte akumulátor do držáku akumulátorů s vypínačem v poloze „I“ (zapnuto), obě kontrolky se rozsvítí a nože se nebudou pohybovat ani při stisknutí spouště. V takové situaci přepněte jednou vypínač do polohy „O“ (vypnuto) a pak znovu stisknutím přepněte vypínač do polohy „I“ (zapnuto).

| Zelená | Červená |
|--------|---------|
| ● | ● |

- Zelená kontrolka bliká: nářadí je přehřáté. Nechte nářadí před opětovným zapnutím vychladnout.

| | | |
|--|--------|---------|
| | Zelená | Červená |
| | | |

- Zelená kontrolka se rozsvítí a červená kontrolka bliká nebo se rozsvítí: akumulátor má nízkou kapacitu nebo je téměř vybitý. Nabijte akumulátory. Pokud se sníží kapacita některého z akumulátorů, začne červená kontrolka blikat i v případě, že druhý z akumulátorů je plně nabitý.

| | | |
|--|--------|---------|
| | Zelená | Červená |
| | | |

- Zelená a červená kontrolka střídavě blikají: u nářadí došlo k přerušení vodiče. Zkontrolujte, zda se od spínacího rozvaděče a nůžek neuvolnil propojovací kabel. Pokud kontrolky stále střídavě blikají, přestaňte nářadí ihned používat, odpojte propojovací kabel, vyjměte akumulátor a předejte nářadí k opravě v místním autorizovaném servisním středisku.

| | | |
|--|----------------------------|--|
| | Kontrolky střídavě blikají | |
| | | |

SESTAVENÍ

⚠ UPOZORNĚNÍ: Před prováděním jakýchkoli prací na nářadí se vždy přesvědčte, zda je vypnuté a je vyjmutý akumulátor.

Vložení držáku akumulátorů do brašny na záda

► **Obr.9:** 1. Svorka 2. Držák akumulátorů 3. Pás

1. Prostrčte spínací rozvaděč otvorem brašny na záda (vpravo nebo vlevo).
2. Provlákněte svorku čtvercovým otvorem držáku akumulátorů a zajistěte držák akumulátorů pásem. Zkontrolujte, zda držák akumulátorů v brašně na záda pevně drží.

Nasazení pouzdra

► **Obr.10:** 1. Pouzdro 2. Pás

Provlákněte popruh dolní přezky otvorem v pouzdře.

Seřízení popruhů

Popruhy seřizujte následujícím způsobem:

1. Zapněte a zajistěte dolní přezku a upravte délku jejího popruhu.

► **Obr.11:** 1. Dolní přezka

2. Upravte délku ramenního popruhu.

► **Obr.12**

3. Upravte polohu horní přezky. Zapněte a zajistěte horní přezku a upravte délku jejího popruhu.

► **Obr.13:** 1. Horní přezka

⚠ UPOZORNĚNÍ: V případě nouze rychle otevřete dolní a horní přezku, povolte ramenní popruhy a shodte brašnu na záda na zem.

Připojení propojovacího kabelu

⚠ UPOZORNĚNÍ: Před připojením propojovacího kabelu se vždy přesvědčte, zda je vypínač v poloze „0“ (vypnuto).

⚠ UPOZORNĚNÍ: Pokud je propojovací kabel poškozený, s nářadím nepracujte.

POZOR: Nenamáhejte propojovací kabel. Nepřenášejte nářadí taháním za propojovací kabel. Propojovací kabel nevystavuje teplu, olejem ani ostrým hranám. Jinak by mohlo dojít k poškození propojovacího kabelu.

Připojení propojovacího kabelu ke spínacímu rozvaděči a nůžkám proveďte následujícím způsobem:

1. Nejdříve zarovnejte trojúhelníkové značky na zástrčce propojovacího kabelu s trojúhelníkovou značkou zásuvky na spínacím rozvaděči. Zasuňte zástrčku propojovacího kabelu do zásuvky na spínacím rozvaděči. Pak zarovnejte značky na spoje s trojúhelníkovými značkami. Zatláčením a otočením spojky ji dotáhněte.
- **Obr.14:** 1. Trojúhelníková značka 2. Propojovací kabel 3. Spínací rozvaděč 4. Značky na spoje 5. Spojka

POZOR: Při odpojování propojovacího kabelu nejdříve otočte spojkou a zarovnejte značky na spoje s trojúhelníkovými značkami.

2. Zavěste spínací rozvaděč na opasek nebo horní popruh.

► **Obr.15**

3. Vtlačte propojovací kabel do oka držáku kabelu.

► **Obr.16**

Zavěste držák kabelu na horní popruh nebo opasek na stranu, kde není zavěšen spínací rozvaděč.

Držák kabelu zamezuje zapletení propojovacího kabelu kolem těla a může také snížit riziko neúmyslného přestřížení propojovacího kabelu.

► **Obr.17**

► **Obr.18**

POZOR: Nezávěšujte na držák kabelu nic jiného než propojovací kabel. Jinak by mohl dojít k poškození držáku kabelu.

POZOR: Nerozevírejte držák kabelu hrubou silou. Jinak by mohlo dojít k deformaci nebo zlomení držáku kabelu.

4. Nasaďte si na ruku pásku. Protáhněte propojovací kabel páskou na ruce.

► **Obr.19:** 1. Páska na ruku

5. Nejdříve zarovnejte trojúhelníkové značky na zásuvce propojovacího kabelu s trojúhelníkovou značkou zástrčky na nůžkách. Zasuňte zásuvku propojovacího kabelu do zástrčky na nůžkách. Pak zarovnejte značky na spoje s trojúhelníkovými značkami. Zatláčením a otočením spojky ji dotáhněte.

► **Obr.20:** 1. Trojúhelníková značka 2. Propojovací kabel 3. Nůžky 4. Značky na spoje 5. Spojka

POZOR: Při odpojování propojovacího kabelu nejdříve otočte spojkou a zarovnejte značky na spoje s trojúhelníkovými značkami.

Vkládání nůžek do pouzdra

Přidržením spouště zavřete stříhací nože a přeprnutím vypínače do polohy „O“ (vypnuto) vypněte nářadí. Pak vložte nůžky do pouzdra a zajistěte je páskem na pouzdře.

PRÁCE S NÁŘADÍM

▲ UPOZORNĚNÍ: Vždy držte nářadí pevně. Dbejte také na stabilní postoj.

▲ UPOZORNĚNÍ: Při práci nepřibližujte žádné části těla do blízkosti nožů.

▲ UPOZORNĚNÍ: Před použitím zkontrolujte nože, šrouby nožů a ostatní části, zda nejsou opotřebené nebo poškozené. V rámci zajištění bezpečnosti provozu vyměňte poškozené díly.

POZOR: Pokud se nůž při práci zasekne do větve, nepačte nůž do stran. V takovéto situaci vypněte nářadí a pomalu a rovnně vytáhněte nože z větve. Jinak by mohlo dojít k poškození nože.

POZOR: V případě, že budete řezat příliš silnou větev nebo příliš tvrdý materiál, aktivuje se ochrana proti přetížení a nářadí se zastaví. V takovéto situaci se v případě, že je horní stříhací nůž příliš doširoka otevřen a spoušť je stisknuta na doraz, horní nůž po přeprnutí vypínače do polohy „I“ (zapnuto) při opětovném zapínání nářadí mírně přivěe.

Prořezávání

► Obr.21

Řežte větve jednu po druhé. Těmito nůžkami lze řezat větve s maximální tloušťkou přibližně 33 mm. Vždy udržujte správný postoj a rovnováhu.

Činnosti po ukončení práce

Zavřete stříhací nože, stisknutím přepněte vypínač do polohy „O“ (vypnuto), odpojte propojovací kabel od nůžek a spínacího rozvaděče a vyjměte akumulátory z držáku akumulátorů.

Uskladněte nůžky na suchém a uzamčeném místě v dostatečné výšce – mimo dosah dětí.

POZOR: Pokud nůžky nepoužíváte, vyjměte akumulátor. Jinak by v průběhu času došlo ke snížení kapacity akumulátoru.

Zachycovač

Volitelné příslušenství

Zachycovač je užitečný při sběru květin. Dočasně drží sebranou květinu po jejím odříznutí.

Není-li světlost mezi zachycovačem a spodním břitem pro vaše použití vhodná, upravte ji pomocí šroubů.

► Obr.22: 1. Zachycovač 2. Šroub

ÚDRŽBA

▲ UPOZORNĚNÍ: Před zahájením kontroly nebo údržby nářadí se vždy ujistěte, zda je vypnuté a je vyjmut akumulátor.

▲ UPOZORNĚNÍ: Při manipulaci s nožem vždy používejte pracovní rukavice. Jinak by mohlo dojít ke zranění.

POZOR: Nikdy nepoužívejte benzín, benzen, ředidlo, alkohol či podobné prostředky. Mohlo by tak dojít ke změnám barvy, deformacím či vzniku prasklin.

Údržba nožů

POZOR: Zanedbání údržby nožů může způsobit přílišné tření nožů a zkrátit výdrž akumulátoru.

Před zahájením práce a po jejím ukončení stříhací nože důkladně zkontrolujte.

Po skončení práce očistěte nože kartáčem s tuhými štětíky. Potom otřete nože hadříkem. Na ostří nože a jeho pohyblivou část naneste originální strojní olej Makita.

► Obr.23

Broušení nožů

Horní stříhací nůž

1. Přiložte plochou stranu diamantového pilníku na ostří nože.

Posouvejte diamantový pilník směrem k hrotu nože tak, abyste nabrousili celou délku ostří nože.

Při pohybu po celé délce ostří nože udržujte pilník ve stejné poloze naplocho.

► Obr.24: 1. Diamantový pilník

2. Zlehka přiložte plochou stranu diamantového pilníku na opačnou stranu nože.

Posouvejte diamantový pilník směrem k hrotu nože a zlehka jím pohybujte, abyste odstranili otěpy.

► Obr.25

POZOR: Nebruste tuto stranu příliš intenzivně. Na pilník tlačte zlehka, jen aby došlo k odstranění otěpů. Jinak by mohlo dojít k nadměrnému zvýšení vůle mezi noži nebo by mohlo dojít ke zkrácení životnosti nože.

Dolní stříhací nůž

1. Přiložte kulatou stranu diamantového pilníku na ostří nože.

Posouvejte diamantový pilník směrem k hrotu nože tak, abyste nabrousili celou délku ostří nože.

► Obr.26

2. Zlehka přiložte plochou stranu diamantového pilníku na opačnou stranu nože.

Posouvejte diamantový pilník směrem k hrotu nože a zlehka jím pohybujte, abyste odstranili otěpy.

► Obr.27

POZOR: Nebruste tuto stranu příliš intenzivně. Na pilník tlačte zlehka, jen aby došlo k odstranění otřepů. Jinak by mohlo dojít k nadměrnému zvýšení vůle mezi noží nebo by mohlo dojít ke zkrácení životnosti nože.

Nastavení vůle nožů

► **Obr.28:** 1. Upevňovací šroub desky 2. Pojistná deska 3. Matice pro dotahování nožů

Čas od času je třeba seřídít vůli mezi stříhacími noži následujícím způsobem:

1. Zapněte nářadí a stisknutím spouště otevřete stříhací nože.
2. Nechte nože otevřené a vypněte nářadí. Pak odpojte od nářadí propojovací kabel.
3. Povolte upevňovací šroub desky. Potom sejměte pojistnou desku.
4. Upravte těsnost dosedání nožů dotažením matice rukou (utahovací moment matice pro dotahování nožů: přibližně 0,5 N•m).
5. Nasadte zpět pojistnou desku a upevňovací šroub desky.
6. Zkontrolujte dosedání nožů. Nože nesmí chrastit, ale horní nůž musí jít rukou rozevřít o přibližně 3 mm. Pokud jsou nože příliš utažené nebo příliš volné, znovu upravte vůli.

POZOR: Vůli mezi noži pečlivě sledujte. Příliš velká vůle způsobuje tupý řez, příliš malá vůle může způsobit přetížení motoru a zkrácení životnosti nářadí.

Demontáž a montáž stříhacích nožů

Při demontáži stříhacích nožů postupujte následovně:

1. Nejdříve posuňte páčku volby úhlu otevření doleva a zcela rozevřete nože.
2. Zapněte nářadí a stisknutím spouště otevřete stříhací nože.
3. Nechte nože otevřené a vypněte nářadí. Pak odpojte od nářadí propojovací kabel.
► **Obr.29**
4. Šestihřanným klíčem odmontujte dva šrouby v blízkosti spouště.

Sejměte lučik spouště vyjmutím těla lučíku z drážky ve skříni.

► **Obr.30:** 1. Šrouby 2. Lučik spouště

5. Plochým šroubovákem nebo podobným nástrojem sejměte segerový pojistný kroužek z ramene.

► **Obr.31:** 1. Segerový pojistný kroužek 2. Rameno

POZOR: Segerový kroužek je spotřební materiál. Nepoužívejte stejný segerový kroužek při opětovné montáži.

6. Opatrně vytáhněte kolík.

► **Obr.32:** 1. Kolík

7. Vyšroubujte dva šrouby na straně skříně.

► **Obr.33:** 1. Šrouby

8. Opatrně vytáhněte ze skříně horní a dolní nůž.

► **Obr.34**

9. Chcete-li oddělit horní nůž od dolního, povolte nejdříve upevňovací šroub desky. Potom sejměte pojistnou desku.

► **Obr.35:** 1. Upevňovací šroub desky 2. Pojistná deska

POZNÁMKA: Při výměně ostří na tlusté větve za ostří na tenké větve, nebo obráceně, vyměňte také fixační šroub podložky.

10. Povolte matici pro dotahování nožů a sejměte ji.

► **Obr.36:** 1. Matice pro dotahování nožů 2. Šroub pro dotahování nožů

POZNÁMKA: Při výměně ostří na tlusté větve za ostří na tenké větve, nebo obráceně, vyměňte také utahovací šroub ostří.

Při montáži stříhacích nožů postupujte podle výše uvedených kroků v opačném sledu. Dbejte na to, aby byly všechny šrouby pevně dotaženy.

Po montáži nože vždy zkontrolujte vůli mezi noži. (Viz část „Nastavení vůle nožů“.)

Při montáži stříhacích nožů postupujte podle výše uvedených kroků v opačném sledu. Při montáži stříhacích nožů dbejte na dodržení následujících pokynů:

- Naneste na šroub pro dotahování nožů a mezi nože strojní olej nebo mazací tuk.
 - Pokud se vám nedaří správně nasadit upevňovací šroub desky, vyjměte nejdříve O-kroužek a upevňovací šroub desky z pojistné desky. Potom pojistnou desku otočte na opačnou stranu a opět O-kroužek s upevňovacím šroubem desky nasadte.
 - Při nasazování lučíku spouště zarovnejte tělo lučíku spouště s drážkou ve skříni.
- **Obr.37**
- Dbejte na to, aby byly všechny šrouby pevně dotaženy.
 - Po montáži nože vždy zkontrolujte vůli mezi noži. (Viz část „Nastavení vůle nožů“.)
 - Po montáži nože vždy zkontrolujte hloubku řezu. (Viz část „Nastavení hloubky řezu“.)

Řešení potíží

Než požádáte o opravu, zkuste vyřešit potíže sami. Při zjištění jakýchkoli nesrovnalostí ověřte, zda nářadí odpovídá popisu v této příručce. Pokud se pomocí řešení uvedeného níže nepodaří zajistit nápravu, předejte nářadí k opravě v místním autorizovaném servisním středisku. Nikdy neodborně neupravujte žádný z dílů ani je nerozebírejte v rozporu s popisem.

| Problém | Pravděpodobná příčina (porucha) | Náprava |
|--|---|--|
| Stříhací nůž se po stisknutí spouště nepohybuje. | Akumulátor má nízkou kapacitu. | Nabijte akumulátor. |
| | Vypínač je v poloze „O“ (vypnuto). | Stisknutím přepněte vypínač do polohy „I“ (zapnuto). |
| | Nůžky jsou zajištěny. | Odjistěte nůžky postupem uvedeným v části „Používání spouště“. |
| | Je uvolněný propojovací kabel. | Zkontrolujte místa připojení propojovacího kabelu na spínacím rozvaděči a na nůžkách. |
| | Při vkládání akumulátoru je vypínač v poloze „I“ (zapnuto). | Přepněte jednu vypínač do polohy „O“ (vypnuto) a pak znovu stisknutím přepněte vypínač do polohy „I“ (zapnuto). |
| | Spoušť je vadná. | Přestaňte nářadí ihned používat a předejte je k opravě v místním autorizovaném servisním středisku. |
| Stříhací nože se zasekly do větve. | Větve je příliš silná. | Uvolněte spoušť. Stisknutím přepněte vypínač do polohy „O“ (vypnuto). Potom pomalu a rovně vytáhněte nože z větve. |
| Spoušť je zablokovaná a nelze ji stisknout. | Došlo k násilnému rozevření stříhacích nožů. | Vypínačem nářadí vypněte a zapněte. (Horní stříhací nůž se po zapnutí mírně přivře.) |
| Řez není hladký. | Stříhací nože jsou tupé. | Nabruse stříhací nože nebo upravte vůli mezi noži. |
| | Stříhací nože jsou opotřebené. | Vyměňte stříhací nože. |

K zachování BEZPEČNOSTI a SPOLEHLIVOSTI výrobku musí být opravy a veškerá další údržba či seřizování prováděny autorizovanými nebo továrními servisními středisky společnosti Makita s využitím náhradních dílů Makita.

VOLITELNÉ PŘÍSLUŠENSTVÍ

⚠ UPOZORNĚNÍ: Pro nářadí Makita popsané v tomto návodu doporučujeme používat následující příslušenství a nástavce. Při použití jiného příslušenství či nástavců může hrozit nebezpečí zranění osob. Příslušenství lze používat pouze pro stanovené účely.

Potřebujete-li bližší informace ohledně tohoto příslušenství, obraťte se na místní servisní středisko společnosti Makita.

- Horní stříhací nůž
- Horní stříhací nůž (pro tlusté větve)
- Horní stříhací nůž (pro tenké větve)
- Dolní stříhací nůž
- Dolní stříhací nůž (pro tlusté větve)
- Dolní stříhací nůž (pro tenké větve)
- Fixační šroub podložky (pro tenké větve)
- Utahovací šroub ostří (pro tenké větve)
- Zachycovač (zachycuje květiny po řezání)
- Diamantový pilník
- Páska na ruku
- Pouzdro
- Držák kabelu
- Originální akumulátor a nabíječka Makita

POZNÁMKA: Některé položky seznamu mohou být k nářadí přibaleny jako standardní příslušenství. Přibalené příslušenství se může v různých zemích lišit.

ТЕХНІЧНІ ХАРАКТЕРИСТИКИ

| Модель: | DUP361 | DUP362 |
|--|-------------------|--------|
| Макс. ріжуча спроможність | 33 мм | |
| Загальна довжина (частини, що відноситься до секатора) | 305 мм | |
| Номінальна напруга | 36 В пост. струму | |
| Маса нетто (секаторна частина) | 0,77 — 0,82 кг | |

- Оскільки наша програма наукових досліджень і розробок триває безперервно, наведені тут технічні характеристики можуть бути змінені без попередження.
- У різних країнах технічні характеристики можуть бути різними.
- Маса, тільки секаторна частина, відповідно до стандарту ЕРТА 01/2014

Застосовна касета з акумулятором і зарядний пристрій

| | |
|-----------------------|---|
| Касета з акумулятором | BL1815N / BL1820 / BL1820B / BL1830 / BL1830B / BL1840 / BL1840B / BL1850 / BL1850B / BL1860B |
| Зарядний пристрій | DC18RC / DC18RD / DC18RE / DC18SD / DC18SE / DC18SF |

- Деякі касети з акумулятором і зарядні пристрої, які вказано вище, можуть бути недоступними залежно від вашого регіону або місця перебування.

⚠ ПОПЕРЕДЖЕННЯ: Використовуйте лише касети з акумулятором і зарядні пристрої, перелічені вище. Використання будь-яких інших касет з акумулятором і зарядних пристроїв може призвести до травмування й/або пожежі.

Символи

Далі наведено символи, які застосовуються для позначення обладнання. Перед користуванням переконайтеся, що ви розумієте їхнє значення.



Читайте посібник з експлуатації.



Не піддавайте впливу вологи.



Небезпечно! Пам'ятайте, що предмети можуть відскочити.



Слідкуйте за тим, щоб поблизу не було сторонніх осіб.



Тільки для країн ЄС
Не викидайте електроприлади або акумуляторні батареї разом із побутовими сміттями!

Згідно з Європейськими директивами про утилізацію електричного та електронного обладнання та про утилізацію батарей і акумуляторів, термін служби яких закінчився, та їх використанням із дотриманням національних законів, електричне обладнання, батареї та акумулятори, термін служби яких закінчився, потрібно збирати окремо та відправляти на екологічно чисті підприємства з їхньої переробки.

Призначення

Інструмент призначений для обрізання пруття та гілок.

Шум

Рівень шуму за шкалою А в типовому виконанні, визначений відповідно до стандарту EN50636-2-94:

Модель DUP361

Рівень звукового тиску (L_{pA}): 70 дБ (А) чи менше
Похибка (К): 3,2 дБ (А)

Модель DUP362

Рівень звукового тиску (L_{pA}): 70 дБ (А) чи менше
Похибка (К): 1,4 дБ (А)

Рівень шуму під час роботи може перевищувати 80 дБ (А).

⚠ ПОПЕРЕДЖЕННЯ: Користуйтеся засобами захисту органів слуху.

Вібрація

Загальна величина вібрації (векторна сума трьох напрямків) визначена згідно з EN50636-2-94:

Модель DUP361

Вібрація (a_h): 2,5 м/с² або менше
Похибка (К): 1,5 м/с²

Модель DUP362

Вібрація (a_h): 2,5 м/с² або менше
Похибка (К): 1,5 м/с²

ПРИМІТКА: Заявлене загальне значення вібрації було виміряно відповідно до стандартних методів тестування й може використовуватися для порівняння одного інструмента з іншим.

ПРИМІТКА: Заявлене загальне значення вібрації може також використовуватися для попереднього оцінювання впливу.

▲ПОПЕРЕДЖЕННЯ: Залежно від умов використання вібрація під час фактичної роботи електроінструмента може відрізнятися від заявленого значення вібрації; особливо сильно на це впливає тип деталі, що оброблюється.

▲ПОПЕРЕДЖЕННЯ: Забезпечте належні запобіжні заходи для захисту оператора, що відповідатимуть умовам використання інструмента (слід брати до уваги всі складові робочого циклу, як-от час, коли інструмент вимкнено та коли він починає працювати на холостому ході під час запуску).

Декларація про відповідність стандартам ЄС

Тільки для країн Європи

Декларацію про відповідність стандартам ЄС наведено в Додатку А до цієї інструкції з експлуатації.

Попередження щодо безпеки під час роботи з секатором

▲ПОПЕРЕДЖЕННЯ: Прочитайте усі застереження стосовно техніки безпеки та всі інструкції. Недотримання попереджень та інструкцій може призвести до ураження електричним струмом, до виникнення пожежі та/або до отримання серйозних травм.

Збережіть усі інструкції з техніки безпеки та експлуатації на майбутнє.

Термін «електроінструмент», зазначений у інструкції з техніки безпеки, стосується електроінструмента, який функціонує від електромережі (електроінструмент з кабелем живлення), або електроінструмента з живленням від батареї (безпроводний електроінструмент).

1. Використовуйте засоби індивідуального захисту. Завжди надягайте засоби захисту очей. Такі засоби захисту, як респиратор, неслизьке робоче взуття, захисний шолом та засоби захисту органів слуху, використовувати у відповідних умовах, знижують ризик отримання травм.
2. Завжди користуйтеся захисними окулярами, щоб захистити очі від травмування під час роботи з електроінструментами. Захисні окуляри мають відповідати стандарту ANSI Z87.1 у США, EN 166 у Європі або AS/NZS 1336 в Австралії / Новій Зеландії. В Австралії / Новій Зеландії законодавство вимагає користуватися також шитком для захисту обличчя.

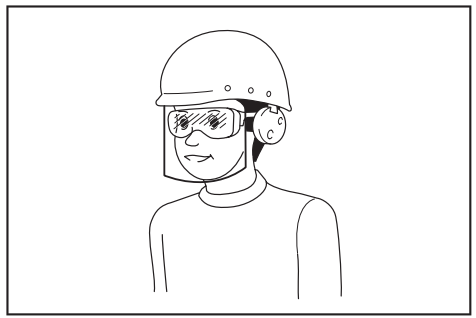

Роботодавець відповідає за те, щоб оператори інструментів та інші особи, які знаходяться безпосередньо в робочій зоні, примусово користувалися відповідним захисним устаткуванням.

3. Запобігайте випадковому запуску пристрою. Перш ніж приєднати до джерела енергопостачання та/або акумулятора, підняти чи перенести інструмент, переконайтеся, що вимикач знаходиться в положенні «вимкнено». Перенесення інструмента, тримаючи пальці на вимикачі, або подання живлення на інструмент із вимикачем у положенні «увімкнено» може призвести до нещасного випадку.
4. Вдягніться належним чином. Не слід вдягати просторий одяг чи прикраси. Тримайте волосся, одяг та рукавиці подалі від рухомих частин. Просторий одяг, прикраси чи довге волосся можуть бути захоплені рухомими частинами.
5. Цей інструмент призначений для обрізання гілок. Не використовуйте його для будь-яких інших цілей окрім тих, для яких він призначений.
6. Ніколи не дозволяйте користуватися цим інструментом дітям, особам з обмеженими фізичними, сенсорними або розумовими можливостями, особам із недостатнім досвідом чи знаннями або людям, які не ознайомилися з інструкцією з використання інструмента. Місцеві норми можуть обмежувати віковий поріг оператора.
7. Не допускайте, щоб діти гralися з інструментом.
8. Ніколи не працюйте з інструментом, коли інші люди, особливо діти або домашні тварини, знаходяться поблизу.
9. Не тягніться та постійно утримуйте рівновагу. Будьте завжди обережними, стоячи або переміщуючись на схилах. Не бігайте.
10. Не торкайтеся рухомих небезпечних частин, поки інструмент не буде від'єднано від мережі електропостачання та/або комплект акумуляторів не буде видалено з інструмента.
11. На час роботи з інструментом завжди взувайте міцне взуття і надягайте довгі штани.
12. Від'єднуйте інструмент від мережі електропостачання та/або видаляйте комплект акумуляторів з інструмента в таких випадках:
 - завжди, коли користувач залишає інструмент без нагляду;

- перед очищенням засмічення;
 - перед перевіркою та очищенням інструмента або проведенням робіт на інструменті;
 - перед оглядом інструмента на предмет пошкоджень після зіткнення зі сторонніми предметами;
 - якщо інструмент починає незвично вібрувати (для негайної перевірки).
13. **Ніколи не використовуйте інструмент із пошкодженими захисними кожухами або щитками, без захисних пристроїв або з пошкодженим чи зношеним шнуром.**
 14. **Не використовуйте інструмент за поганих погодних умов, особливо коли є ризик виникнення грозового розряду.**
 15. **Не використовуйте інструмент та не заряджайте акумулятор під дощем.**
 16. **Не залишайте інструмент під дощем або в місцях із підвищеною вологістю.**
 17. **Будьте обережними, не допускайте потраплення сторонніх матеріалів між лезами.** У разі затиснення лез через потраплення сторонніх матеріалів негайно вимкніть інструмент і від'єднайте акумулятор від інструмента. Після цього звільніть леза від стороннього матеріалу.
 18. **Ніколи не утримуйте вільною рукою гілку, яку плануєте відрізати.** Тримайте вільну руку на відстані від зони різання. Ніколи не торкайтеся лез, оскільки вони дуже гострі і можуть нанести поріз.
 19. **При виконанні різання не докладайте зусиль до інструмента.** Ви можете зісковзнути й отримати травму або неавтоматично відрізати щось інше.
 20. **Не допускається різання електричного дроту, який може бути прихованим.**
 21. **Перед початком роботи завжди уважно перевіряйте леза.**
 22. **Обробку лез виконуйте з особливою обережністю, щоб не порізатися і не отримати травму через леза.**
 23. **Після кожного користування, а також перед проведенням огляду чи технічного обслуговування від'єднайте акумулятор від інструмента.**
 24. **Якщо ви не користуєтесь інструментом, зберігайте його в чохлі.**

Використання та обслуговування акумуляторних інструментів

1. **Не працюйте з інструментом у небезпечних умовах.** Не користуйтеся інструментом у вологих або мокрих місцях і не допускайте його знаходження під дощем. У випадку потраплення води в інструмент зростає ризик ураження електричним струмом.
2. **Перезаряджайте акумулятор лише за допомогою зарядного пристрою, вказаного виробником.** Зарядний пристрій, який підходить для одного типу акумуляторів, може призвести до пожежі при використанні з акумулятором іншого типу.

3. **Використовуйте електроінструменти лише з акумуляторами того типу, який призначений саме для цих електроінструментів.** Використання акумуляторів інших типів може призвести до отримання травм і виникнення пожежі.
4. **Коли акумулятор не використовується, тримайте його подалі від таких металевих предметів, як скріпки, монети, ключі, цвяхи, шурупи тощо, які можуть замкнутися клемми акумулятора.** Замикання клем акумулятора може призвести до отримання опіків або до пожежі.
5. **За неналежних умов зберігання з акумулятора може витекти рідина, контакту з якою слід уникати.** У разі випадкового потраплення рідини на тіло відповідну частину тіла слід промити водою. Якщо рідина потрапила в очі, їх слід промити водою, після чого необхідно звернутися до лікаря. Рідина, що витікає з акумулятора, може спричинити подразнення або опіки.
6. **Не спалюйте акумулятор(и).** Акумулятор може вибухнути. Ознайомтеся з місцевими законами на предмет можливих спеціальних інструкцій з утилізації відходів.
7. **Не відкривайте та не деформуйте акумулятор(и).** Пролитий електроліт є роз'їдаючою речовиною, тому може нанести травму при контакті зі шкірою або очима. При проковтуванні може бути токсичним.
8. **Не заряджайте акумулятор під дощем або в місцях із підвищеною вологістю.**

Обслуговування

1. **Ремонт електроінструмента повинен здійснювати лише кваліфікований майстер з використанням лише стандартних деталей.** Це забезпечить підтримання електроінструмента в належному стані.
2. **Дотримуйтеся інструкції щодо змащення та заміни оснащення.**
3. **Ручки повинні бути сухими, чистими та без мастила.**

⚠ПОПЕРЕДЖЕННЯ: **НІКОЛИ НЕ** втрачайте пильності та не розслабляйтеся під час користування виробом (що можливо при частому користуванні); обов'язково строго дотримуйтеся відповідних правил безпеки. **НЕНАЛЕЖНЕ ВИКОРИСТАННЯ** або недотримання правил безпеки, викладених у цій інструкції з експлуатації, може призвести до серйозних травм.

Важливі інструкції з безпеки для касети з акумулятором

1. **Перед тим як користуватися касетою з акумулятором, слід прочитати всі інструкції та застережні знаки щодо (1) зарядного пристрою акумулятора, (2) акумулятора та (3) виробів, що працюють від акумулятора.**
2. **Не слід розбирати касету з акумулятором.**
3. **Якщо період роботи дуже покоротшав, слід негайно припинити користування.** Це може призвести до виникнення ризику перегріву, опіку та навіть вибуху.

4. У разі потрапляння електроліту в очі слід промити їх чистою водою та негайно звернутися до лікаря. Це може призвести до втрати зору.
5. Не закоротіть касету з акумулятором.
 - (1) Не слід торкатися клем будь-яким струмопровідним матеріалом.
 - (2) Не слід зберігати касету з акумулятором у ємності з іншими металевими предметами, такими як цвяхи, монети тощо.
 - (3) Не залишайте касету з акумулятором під дощем, запобігайте контакту з водою.

Коротке замикання може призвести до появи значного струму, перегріву, можливих опіків та навіть виходу з ладу.

6. Не слід зберігати інструмент та касету з акумулятором в місцях, де температура може сягнути чи перевищити 50°C (122°F).
7. Не слід спалювати касету з акумулятором, навіть якщо вона була неодноразово пошкоджена або повністю спрацьована. Касета з акумулятором може вибухнути у вогні.
8. Не слід кидати або ударяти акумулятор.
9. Не слід використовувати пошкоджений акумулятор.
10. Літій-іонні акумулятори, що містяться в інструменті, мають відповідати вимогам законів про небезпечні товари.
Під час транспортування за допомогою комерційних перевезень, наприклад із залученням третьої сторони та експедиторів, необхідно дотримуватись особливих вимог, вказаних на пакуванні й у маркуванні.
Під час підготування позиції до відправлення необхідно проконсультуватись зі спеціалістом з небезпечних матеріалів. Крім того, слід виконувати більш докладні національні настанови, якщо такі є.
Заклейте відкриті контакти стрічкою або заховайте їх і запакуйте акумулятор таким чином, щоб він не міг рухатися в пакуванні.
11. Дотримуйтеся норм місцевого законодавства щодо утилізації акумуляторів.

12. Використовуйте акумулятори лише з виробами, указаними компанією Makita.
Установлення акумуляторів у невідповідні виробу може призвести до пожежі, надмірного нагрівання, вибуху чи витoku електроліту.

ЗБЕРІГАЙТЕ ЦІ ВКАЗІВКИ.

▲ОБЕРЕЖНО: Використовуйте тільки акумулятори Makita. Використання акумуляторів, інших ніж оригінальні акумулятори Makita, або акумуляторів, конструкцію яких було змінено, може призвести до вибуху акумулятора і спричинити пожежу, травму або пошкодження. У зв'язку з цим також буде анульовано гарантію Makita на інструмент Makita і на зарядний пристрій.

Поради з забезпечення максимального строку експлуатації акумулятора

1. Касету з акумулятором слід заряджати до того, як він розрядиться повністю. Завжди слід зупинити роботу інструмента та зарядити акумулятор, якщо ви помітили зменшення потужності інструмента.
2. Ніколи не слід заряджати повторно повністю заряджену касету з акумулятором. Перезарядження скорочує строк експлуатації акумулятора.
3. Заряджайте касету з акумулятором при кімнатній температурі 10°C—40°C (50°F—104°F). Перед тим як заряджати касету з акумулятором, слід зачекати, доки вона охолоне.
4. Якщо касета з акумулятором не використовувалася тривалий час (понад шість місяців), її слід зарядити.

Маркування N

Маркування N є товарним знаком NFC Formula, Inc. у США та інших країнах світу.

(Інструмент обладнано приймачем NFC лише в цілях обслуговування для використання в авторизованих/заводських сервісних центрах.)

ОПИС ДЕТАЛЕЙ

► Рис.1

| | | | | | | | |
|---|---------------------------|----|------------------------|----|---------------------|---|----------------------------|
| 1 | Ремені* | 2 | Рюкзак | 3 | Розподільна коробка | 4 | Контрольна лампа (червона) |
| 5 | Контрольна лампа (зелена) | 6 | Перемикач УВІМК./ВІМК. | 7 | Чохол | 8 | Тримач шнура |
| 9 | З'єднувальний шнур | 10 | Секатор | 11 | Курок вмикача | - | - |

* Форма залежить від різновиду інструмента.

ОПИС РОБОТИ

⚠ ОБЕРЕЖНО: Обов'язково переконайтеся, що прилад вимкнено, а касету з акумулятором знято, перед регулюванням або перевіркою функціонування інструмента.

Встановлення та зняття касети з акумулятором

⚠ ОБЕРЕЖНО: Завжди вимикайте інструмент перед встановленням або зняттям касети з акумулятором.

⚠ ОБЕРЕЖНО: Під час встановлення або зняття касети з акумулятором слід міцно тримати інструмент та касету з акумулятором. Якщо ви утримуватимете інструмент та касету з акумулятором недостатньо міцно, вони можуть вислизнути з рук, що може призвести до пошкодження інструмента та касети з акумулятором або може спричинити травми.

► **Рис.2:** 1. Червоний індикатор 2. Кнопка 3. Касета з акумулятором 4. Тримач акумулятора

Щоб зняти касету з акумулятором, слід витягнути її з інструмента, натиснувши на кнопку в передній частині касети.

Щоб установити касету з акумулятором, слід сумістити виступ на касеті з акумулятором із пазом у корпусі та вставити касету на місце. Її необхідно вставити повністю, аж доки не почуєте клацання. Якщо на верхній частині кнопки помітний червоний індикатор, це означає, що касета з акумулятором установлена не до кінця.

⚠ ОБЕРЕЖНО: Завжди вставляйте касету з акумулятором повністю, аж поки червоний індикатор стане невидимим. Якщо цього не зробити, касета може випадково випасти з інструмента та завдати травми вам або людям, що знаходяться поряд.

⚠ ОБЕРЕЖНО: Не встановлюйте касету з акумулятором із зусиллям. Якщо касета не вставляється легко, то це означає, що ви її неправильно вставляєте.

ПРИМІТКА: Інструмент не працює тільки з однією касетою з акумулятором.

Система захисту інструмента/акумулятора

Інструмент оснащений системою захисту інструмента/акумулятора. Ця система автоматично вимикає живлення двигуна з метою збільшення терміну служби інструмента та акумулятора. Інструмент автоматично зупиняється під час роботи, якщо інструмент або акумулятор перебувають у зазначених нижче умовах. За певних умов починають світитися лампи на розподільній коробці.

Захист від перевантаження

Якщо інструмент використовується в умовах надмірного споживання струму, він автоматично вимикається без будь-якого попередження. У такому випадку вимкніть інструмент та припиніть роботу, під час виконання якої інструмент зазнав перевантаження. Щоб перезапустити інструмент, увімкніть його знову.

Захист від перегрівання

Якщо інструмент перегрівся, його робота автоматично припиняється і зелена лампа на розподільній коробці починає блимати. У такому випадку залиште інструмент для охолодження перед повторним вмиканням.















Захист від надмірного розрядження

Коли заряд акумулятора стає замалим, інструмент автоматично зупиняється. При цьому червона лампа на розподільній коробці починає світитися або блимати. Якщо виріб не працює, навіть коли задіяні вмикачі, необхідно зняти акумулятори з тримача акумуляторів та зарядити їх.

Відображення залишкового заряду акумулятора

Тільки для касет з акумулятором, які мають індикатори

► **Рис.3:** 1. Індикаторні лампи 2. Кнопка перевірки
Натисніть кнопку перевірки на касеті з акумулятором для відображення залишкового ресурсу акумулятора. Індикаторні лампи загоряться на кілька секунд.

| Індикаторні лампи | | | Залишковий ресурс |
|--|--|--|------------------------------------|
|  Горить |  Вимк. |  Блимає | |
|  | | | від 75 до 100% |
|  | | | від 50 до 75% |
|  | | | від 25 до 50% |
|  | | | від 0 до 25% |
|  |  | | Зарядіть акумулятор. |
|   |   |   | Можливо, акумулятор вийшов з ладу. |

ПРИМІТКА: Залежно від умов використання та температури оточуючого середовища показання можуть незначним чином відрізнитися від дійсного ресурсу.

Дія вимикача

⚠ ОБЕРЕЖНО: Перед тим як встановити акумулятор на секатор, обов'язково перевірте, чи спрацьовує курок вимикача належним чином та повертається в положення ВІМК., коли його відпускають.

⚠ ОБЕРЕЖНО: Якщо інструмент не використовується, обов'язково переконайтеся в тому, що перемикач УВІМК./ВИМК. знаходиться в положенні О.

⚠ ОБЕРЕЖНО: Не натискайте перемикач УВІМК./ВИМК. для його переведення в положення І (УВІМК.), якщо в цей час курок вимикача натиснутий. Леза змикаються на невеликий кут, це може спричинити травму.

Для ввімкнення інструмента слід виконати дії, наведені нижче:

1. З'єднайте розподільну коробку, з'єднувальний шнур і секатор. (Див. «Встановлення з'єднувального шнура».)

2. Надійно утримуючи секатор, натисніть перемикач УВІМК./ВИМК. і переведіть його в положення І (УВІМК.). Увімкнеться зелена контрольна лампа.

► **Рис.4:** 1. Перемикач УВІМК./ВИМК.
2. Контрольна лампа (зелена)
3. Контрольна лампа (червона)

3. Якщо перемикач УВІМК./ВИМК. знаходиться в положенні УВІМК., леза секатора знаходяться в режимі блокування. Для розблокування двічі натисніть курок вимикача. Верхнє лезо секатора розкривається автоматично.

4. Для змикання лез секатора натисніть курок вимикача.

► **Рис.5:** 1. Курок вимикача

Автоматичний перехід у режим блокування і вимкнення

З міркувань безпеки інструмент автоматично переходить у режим блокування або вимкнення, якщо він не використовується протягом певного часу.

Через 5 хвилин: інструмент переходить у режим блокування. Для розблокування двічі натисніть курок вимикача. Через 15 хвилин: інструмент переходить у режим вимкнення, а зелена контрольна лампа вимикається. Переведіть перемикач УВІМК./ВИМК. у положення О (ВИМК.), після чого знову переведіть його в положення І (УВІМК.), а потім двічі натисніть курок вимикача для розблокування.

Важіль перемикача вибору кута розкриття

► **Рис.6:** 1. Важіль перемикача вибору кута розкриття

Розкрити верхнє лезо на більший кут можна, перемістивши важіль перемикача вибору кута розкриття ліворуч. Щоб обмежити кут розкриття верхнього леза, треба спочатку повністю натиснути курок вимикача, а потім повернути важіль перемикача вибору кута розкриття у пряме положення.

Регулювання глибини різання

⚠ ОБЕРЕЖНО: Не допускайте знаходження рук чи інших частин тіла поруч із лезами секатора. Інакше це може призвести до отримання травми.

Після заміни або заточування леза секатора відрегулюйте глибину різання, якщо це необхідно.

Увімкніть інструмент і двічі натисніть курок вимикача, щоб розкрити леза секатора, після чого переведіть перемикач УВІМК./ВИМК. у положення О (ВИМК.). Для збільшення глибини різання поверніть гвинт регулювання глибини різання за годинниковою стрілкою, скориставшись для цього шестигранним ключем. Для зменшення глибини різання поверніть гвинт регулювання глибини різання проти годинникової стрілки.

► **Рис.7:** 1. Гвинт регулювання глибини різання

ПРИМІТКА: Перевірте глибину розрізу після регулювання. Якщо глибина розрізу замала, гілку може бути відрізано не повністю.

Контрольні лампи на розподільній коробці

► **Рис.8:** 1. Перемикач УВІМК./ВИМК.
2. Контрольна лампа (зелена)
3. Контрольна лампа (червона)

Зелена і червона лампи вказують на наступне (УВІМК.:● ВИМК.:○ Блимає:☀)

• Зелена лампа світиться: інструмент увімкнений.

| Зелений | Червоний |
|---------|----------|
| ● | ○ |

• Зелена та червона лампи світяться. Якщо встановити акумулятор у тримач акумулятора, коли вимикач знаходиться в положенні «І» (увімкнено), обидві лампи засвітяться, а лезо не рухатиметься, якщо тягнути курок вимикача. У такому разі натисніть вимикач один раз, щоб установити його в положення «О» (вимкнено), а тоді натисніть ще раз, щоб установити в положення «І» (увімкнено).

| Зелений | Червоний |
|---------|----------|
| ● | ● |

• Блимає зелена лампа: перегрівання інструмента. Залиште інструмент для охолодження перед повторним вмиканням.

| ☀ | Зелений | Червоний |
|---|---------|----------|
| | ☀ | ○ |

• Зелена лампа світиться, а червона лампа блимає або світиться: низький чи майже відсутній заряд акумулятора. Зарядіть акумулятори. Якщо заряд одного з двох акумуляторів стає занизьким, блимає червона лампа. Це відбувається навіть якщо один з акумуляторів повністю заряджений.

| 🔋 | Зелений | Червоний |
|---|---------|----------|
| | ● | ☀ / ● |

- Зелена й червона лампи блимають по черзі: інструмент виявив обрив дроту. Перевірте з'єднувальний шнур на ослаблення з'єднання між розподільною коробкою і секатором. Якщо лампи все ще блимають по черзі, негайно припиніть роботу з інструментом, від'єднайте з'єднувальний шнур, зніміть акумулятор та подайте заявку на ремонт до місцевого уповноваженого сервісного центру.



ЗБОРКА

⚠ОБЕРЕЖНО: Обов'язково переконайтеся, що прилад вимкнено, а касету з акумулятором знято, перш ніж проводити будь-які роботи з інструментом.

Встановлення тримача акумулятора в рюкзак

► **Рис.9:** 1. Застібка 2. Тримач акумулятора 3. Ремінець

1. Просуньте розподільну коробку через отвір (лівий чи правий) на рюкзаку.
2. Просуньте ремінець через прямокутний отвір у тримачі акумулятора і закріпіть тримач акумулятора за допомогою ремінця. Переконайтеся в тому, що тримач акумулятора надійно закріплений в рюкзаку.

Встановлення чохла

► **Рис.10:** 1. Чохол 2. Ремінець

Просуньте ремінь нижньої застібки через отвір чохла.

Регулювання ременів

Відрегулюйте ремені наступним чином:

1. Застібніть і зафіксуйте нижню застібку, після чого відрегулюйте довжину відповідного ременя. ► **Рис.11:** 1. Нижня застібка
2. Відрегулюйте довжину плечового ременя. ► **Рис.12**
3. Відрегулюйте положення верхньої застібки. Застібніть і зафіксуйте верхню застібку, після чого відрегулюйте довжину відповідного ременя. ► **Рис.13:** 1. Верхня застібка

⚠ОБЕРЕЖНО: У випадку надзвичайної ситуації швидко розстібніть нижню і верхню застібки, ослабте плечові ремені і спустіть рюкзак донизу.

Встановлення з'єднувального шнура

⚠ОБЕРЕЖНО: Перш ніж підключити з'єднувальний шнур, обов'язково перевірте, щоб перемикач УВІМК./ВИМК. знаходився в положенні О.

⚠ОБЕРЕЖНО: Не використовуйте інструмент із пошкодженим з'єднувальним шнуром.

УВАГА: Правильно користуйтеся з'єднувальним шнуром. Не переміщуйте інструмент шляхом його перетягування за з'єднувальний шнур. Тримайте з'єднувальний шнур подалі від джерел нагрівання, мастил та гострих крайок. Інакше це може призвести до пошкодження з'єднувального шнура.

Підключення з'єднувального шнура з розподільною коробкою і секатором здійснюється наступним чином:

1. Перш за все необхідно досягти суміщення трикутних міток на штекері з'єднувального шнура з трикутником на розетці розподільної коробки. Вставте штекер з'єднувального шнура в розетку розподільної коробки. Після цього вирівняйте маркування на муфті з трикутними мітками, а потім вставте й закрутіть муфту з необхідним моментом.

► **Рис.14:** 1. Трикутна мітка 2. З'єднувальний шнур 3. Розподільна коробка 4. Маркування на муфті 5. Муфта

УВАГА: При від'єднанні з'єднувального шнура спершу поверніть муфту і вирівняйте маркування на муфті з трикутними мітками.

2. Причепіть розподільну коробку до поясного ременя або до верхнього ременя.

► **Рис.15**

3. Вставте з'єднувальний шнур у петлю тримача шнура.

► **Рис.16**

Причепіть тримач шнура або на верхній, або на поясний ремінь — на той з них, до якого не причеплено розподільну коробку.

Тримач шнура запобігає обмотуванню з'єднувального шнура навколо тіла. Крім того, тримач шнура не допустить перерізання з'єднувального шнура внаслідок помилки.

► **Рис.17**

► **Рис.18**

УВАГА: Не допускається причеплення до тримача шнура інших об'єктів, ніж з'єднувальний шнур. Інакше з'єднувальний шнур може бути пошкоджено.

УВАГА: Не докладайте завеликих зусиль для розчеплення тримача шнура. Інакше це може призвести до деформації чи руйнування тримача шнура.

4. Надягніть на плече пов'язку. Протягніть з'єднувальний шнур під пов'язкою.

► **Рис.19:** 1. Пов'язка

5. Перш за все необхідно досягти суміщення трикутних міток на розетці з трикутником на штекері секатора. Вставте розетку з'єднувального шнура в штекер секатора. Після цього вирівняйте маркування на муфті з трикутними мітками, а потім вставте й закрутіть муфту з необхідним моментом.
- **Рис.20:** 1. Трикутна мітка 2. З'єднувальний шнур 3. Секатор 4. Маркування на муфті 5. Муфта

УВАГА: При від'єднанні з'єднувального шнура спершу поверніть муфту й вирівняйте маркування на муфті з трикутними мітками.

Вставка секатора в чохол

Щоб вимкнути інструмент, утримуючи курок вмикача в натиснутому стані, зімкніть леза секатора, після чого переведіть перемикач УВІМК./ВИМК. у положення О. Потім покладіть секатор у чохол і утримуйте секатор у чохлі за допомогою ремінця чохла.

РОБОТА

▲ОБЕРЕЖНО: Завжди міцно тримайте інструмент. Міцно тримайтеся на ногах.

▲ОБЕРЕЖНО: Протягом роботи не допускається знаходження будь-якої частини тіла поряд з лезами.

▲ОБЕРЕЖНО: Перш ніж приступити до роботи, проведіть огляд лез, болтів лез чи інших деталей, щоб переконатися, що вони не зношені і не пошкоджені. Щоб гарантувати безпечну роботу, замініть зношені або пошкоджені деталі.

УВАГА: Якщо лезо застрягло в гілці протягом роботи, не хитайте його. В такій ситуації вимкніть інструмент і потягніть леза у прямому напрямку від гілки. Інакше це може призвести до пошкодження леза.

УВАГА: Якщо ви намагаєтеся перерізати надто товсту гілку або надто твердий предмет, спрацює захист від перевантаження та інструмент зупиняється. У такій ситуації, якщо верхнє лезо секатора відкрите на надто великий кут, а курок вмикача повністю натиснутий, верхнє лезо дещо змикається після переведення перемикача УВІМК./ВИМК. у положення І (УВІМК.) для повторного запуску інструмента.

Операція різання

► **Рис.21**

Ріжте гілки по черзі. Максимальна товщина гілки, яку можна перерізати цим секатором, складає близько 33 мм. Міцно тримайтеся на ногах і постійно утримуйте рівновагу.

Після використання

Зведіть леза секатора і переведіть перемикач УВІМК./ВИМК. у положення О (ВИМК.), після чого від'єднайте з'єднувальний шнур від секатора і розподільної коробки, а потім зніміть акумулятори з тримача акумулятора. Зберігайте секатор у сухому, високому або закритому місці, куди діти не мають доступу.

УВАГА: Якщо секатор не використовується, зніміть з нього акумулятор. Інакше ємність акумулятора з часом знизиться.

Тримач

Додаткове обладнання

За допомогою тримача зручно збирати квіти. Він тимчасово утримує квітку після зрізання.

Якщо відстань між тримачем і нижнім лезом не дозволяє вам користуватись інструментом, відпустіть гвинти, щоб відрегулювати її.

► **Рис.22:** 1. Тримач 2. Гвинт

ТЕХНІЧНЕ ОБСЛУГОВУВАННЯ

▲ОБЕРЕЖНО: Перед здійсненням перевірки або обслуговування завжди перевіряйте, щоб інструмент був вимкнений, а касета з акумулятором була знята.

▲ОБЕРЕЖНО: Під час роботи з лезом надягайте рукавиці. Інакше це може призвести до отримання травм.

УВАГА: Ніколи не використовуйте газолін, бензин, розріджувач, спирт та подібні речовини. Їх використання може призвести до зміни кольору, деформації або появи тріщин.

Технічне обслуговування леза

УВАГА: Нехтування вимогою щодо проведення технічного обслуговування леза може призвести до збільшення тертя лез, а це скоротить час роботи без перезарядження акумулятора.

Перед початком роботи і після її завершення прискіпливо перевірте леза секатора.

Після роботи почистіть леза жорсткою щіткою. Після цього протріть леза тканинною серветкою. Нанесіть на крайки лез і рухомі деталі оригінальну машину оливи Makita.

► **Рис.23**

Заточування лез

Верхнє лезо секатора

1. Крайку цього леза обробляйте пласкою поверхнею алмазного напилка.

Алмазний напилек спрямовуйте до вершини крайки леза, щоб піддати заточуванню всю крайку леза.

По всій довжині крайки леза контакт із площиною напилка слід утримувати незмінним.

► **Рис.24:** 1. Алмазний напилек

2. Протилежну сторону леза обробляйте пласкою поверхнею алмазного напилка легкими рухами.

Для видалення задирок переміщуйте алмазний напилку у напрямку вершини леза легкими рухами.

► **Рис.25**

УВАГА: Не слід надто загострювати цю сторону. Щоб видалити задирки, працюйте напилком легкими рухами. Інакше проміжок між лезами може стати завеликим, або термін експлуатації леза може зменшитися.

Нижнє лезо секатора

1. Крайку цього леза обробляйте округленою поверхнею алмазного напилка.

Алмазний напилку спрямовуйте до вершини крайки леза, щоб піддати заточуванню всю крайку леза.

► **Рис.26**

2. Протилежну сторону леза обробляйте пласкою поверхнею алмазного напилка легкими рухами.

Для видалення задирок переміщуйте алмазний напилку у напрямку вершини леза легкими рухами.

► **Рис.27**

УВАГА: Не слід надто загострювати цю сторону. Щоб видалити задирки, працюйте напилком легкими рухами. Інакше проміжок між лезами може стати завеликим, або термін експлуатації леза може зменшитися.

Регулювання проміжку леза

► **Рис.28:** 1. Болт фіксації пластини 2. Блокувальна пластина 3. Гайка для затягування лез

Час від часу слід виконувати регулювання проміжку між лезами секатора в наступний спосіб:

1. Увімкніть інструмент і потягніть курок вмикача у положення для розмикання лез секатора.

2. Після того як леза секатора розкриються, вимкніть інструмент. Від'єднайте з'єднувальний шнур від інструмента.

3. Ослабте болт фіксації пластини. Потім зніміть блокувальну пластину.

4. Вручну відрегулюйте момент затягування лез за допомогою гайки (момент затягування гайки, що притискає лезо, становить приблизно 0,5 Н•м).

5. Встановіть на місце блокувальну пластину і болт фіксації пластини.

6. Перевірте щільність затягування леза, щоб вони ні за яких обставин не хиталися, але верхнє лезо можна було розкрити чи закрити вручну приблизно на 3 мм. Якщо леза затягнуті надто сильно або надто слабо, знову відрегулюйте проміжок.

УВАГА: Зверніть увагу на проміжок між лезами. Надто великий проміжок може призвести до тупого різання, а надто щільне прилягання лез — до перевантаження двигуна і короткого часу роботи від акумулятора.

Знімання та встановлення лез секатора

Щоб зняти леза секатора, виконайте такі дії:

1. Щоб повністю розкрити леза, нахиліть важіль перемикача вибору кута вліво.
2. Увімкніть інструмент і потягніть курок вмикача у положення для розмикання лез секатора.
3. Після того як леза секатора розкриються, вимкніть інструмент. Від'єднайте з'єднувальний шнур від інструмента.

► **Рис.29**

4. Шестигранним ключем видаліть два болти поблизу курка вмикача.

Зніміть запобіжну скобу, відділивши язичок на запобіжній скобі від проточки в корпусі.

► **Рис.30:** 1. Болти 2. Запобіжна скоба

5. Зніміть стопорне кільце з важеля тяги за допомогою пласкої викрутки або подібного інструмента.

► **Рис.31:** 1. Стопорне кільце 2. Важіль тяги

УВАГА: Стопорне кільце є розхідним матеріалом. При повторному складанні не використовуйте знову те саме стопорне кільце.

6. Акуратно видаліть штифт.

► **Рис.32:** 1. Штифт

7. Видаліть два болти з боку корпусу.

► **Рис.33:** 1. Болти

8. Акуратно зніміть верхнє і нижнє лезо з корпусу.

► **Рис.34**

9. Щоб відділити верхнє лезо від нижнього, спершу ослабте болт фіксації пластини.

Потім зніміть блокувальну пластину.

► **Рис.35:** 1. Болт фіксації пластини 2. Блокувальна пластина

ПРИМІТКА: У разі заміни лез для товстих гілок лезами для тонких гілок (або навпаки) також замініть болт фіксації пластини.

10. Ослабте і зніміть гайку, що притискає леза.

► **Рис.36:** 1. Гайка, що притискає лезо 2. Болт, що притискає лезо

ПРИМІТКА: У разі заміни лез для товстих гілок лезами для тонких гілок (або навпаки) також замініть болт фіксації леза.

Для встановлення лез секатора виконайте вищенаведену процедуру в зворотному порядку. Переконайтеся, що всі болти надійно затягнені.

Після встановлення леза обов'язково відрегулюйте проміжок між лезами. (Див. «Регулювання проміжку леза».)

Для встановлення лез секатора виконайте вищенаведену процедуру в зворотному порядку. При встановленні лез слід приділити увагу наведеному нижче.

- Нанесіть машинну оливу або консистентне мастило на болт, що притискає лезо, а також у проміжок між лезами.

- Якщо не вдається належним чином вставити болт фіксації пластини, спершу видаліть кільцеве ущільнення і болт фіксації пластини з блокувальної пластини. Після цього переверніть блокувальну пластину і встановіть на місце кільцеве ущільнення й болт фіксації пластини.
- При встановленні запобіжної скоби вирівняйте язичок запобіжної скоби по проточці в корпусі.

► Рис.37

- Переконайтеся, що всі болти надійно затягнені.
- Після встановлення леза обов'язково відрегулюйте проміжок між лезами. (Див. «Регулювання проміжку між лезами».)
- Після встановлення леза обов'язково відрегулюйте глибину різання. (Див. «Регулювання глибини різання».)

Пошук та усунення несправностей

Перш ніж подавати заявку на ремонт, спробуйте самостійно виявити несправність. Якщо під час роботи з секатором виявились аномалії, перевірте свій інструмент у відповідності до опису, наведеного в даному посібнику. Якщо наведені далі засоби усунення несправності не призвели до вирішення проблеми, зверніться до місцевого сервісного центру з заявкою на ремонт. Забороняється втручатися в конструкцію або демонтувати будь-які деталі у спосіб, який не відповідає опису.

| Стан відхилення від норми | Можлива причина (несправність) | Спосіб виправлення |
|--|--|---|
| Лезо секатора не рухається навіть після натискання на курок вмикача. | Низький заряд акумулятора. | Зарядіть акумулятор. |
| | Перемикач УВІМК./ВИМК. знаходиться в положенні ВИМК. | Переведіть перемикач УВІМК./ВИМК. у положення I (УВІМК.). |
| | Секатор заблокований. | Розблокуйте секатор, виконавши по крокам процедуру «Задіяння перемикача». |
| | З'єднувальний шнур ослаб. | Перевірте точки підключення з'єднувального шнура до розподільної коробки і секатора. |
| | Під час вставлення касети з акумулятором вмикач знаходиться в положенні «увімкнено». | Натисніть вмикач один раз, щоб установити його в положення «вимкнено», а тоді натисніть ще раз, щоб установавити в положення «I» (увімкнено). |
| | Дефект курка вмикача. | Негайно припиніть використання інструмента і зверніться до найближчого авторизованого сервісного центру для ремонту. |
| Леза секатора застрягли в гілці. | Гілка занадто товста. | Відпустіть курок вмикача. Переведіть перемикач УВІМК./ВИМК. у положення O. Після цього потягніть леза у прямому напрямку від гілки. |

| Стан відхилення від норми | Можлива причина (несправність) | Спосіб виправлення |
|---|--|--|
| Курок вмикача заблокований і не натискається. | Леза секатора було розкрито у примусовий спосіб. | Переведіть перемикач УВІМК./ВИМК. у положення ВИМК., а потім у положення УВІМК. (Верхнє лезо секатора злегка змикається після вмикання.) |
| Зріз не гладкий. | Леза секатора затупилися. | Загостріть леза секатора або відрегулюйте проміжок між лезами. |
| | Леза секатора зносилися. | Замініть леза секатора. |

Для забезпечення БЕЗПЕКИ та НАДІЙНОСТІ продукції, її ремонт, а також роботи з обслуговування або регулювання повинні виконуватись уповноваженими або заводськими сервісними центрами Makita із використанням запчастин виробництва компанії Makita.

ДОДАТКОВЕ ПРИЛАДДЯ

▲ОБЕРЕЖНО: Це додаткове та допоміжне обладнання рекомендовано використовувати з інструментом Makita, зазначеним у цій інструкції з експлуатації. Використання будь-якого іншого додаткового та допоміжного обладнання може становити небезпеку травмування. Використовуйте додаткове та допоміжне обладнання лише за призначенням.

У разі необхідності отримати допомогу в більш детальному ознайомленні з оснащенням звертайтеся до місцевого сервісного центру Makita.

- Верхнє ріжуче лезо ножиць
- Верхнє ріжуче лезо ножиць (для товстих гілок)
- Верхнє ріжуче лезо ножиць (для тонких гілок)
- Нижнє ріжуче лезо ножиць
- Нижнє ріжуче лезо ножиць (для товстих гілок)
- Нижнє ріжуче лезо ножиць (для тонких гілок)
- Болт фіксації пластини (для тонких гілок)
- Болт фіксації леза (для тонких гілок)
- Тримач (для утримання квітки після зрізання.)
- Алмазний напилек
- Пов'язка
- Чохол
- Тримач шнура
- Оригінальний акумулятор та зарядний пристрій Makita

ПРИМІТКА: Деякі елементи списку можуть входити до комплекту інструмента як стандартне приладдя. Вони можуть відрізнятися залежно від країни.

SPECIFICAȚII

| Model: | DUP361 | DUP362 |
|-----------------------------|----------------|--------|
| Capacitate maximă de tăiere | 33 mm | |
| Lungime totală (foarfecă) | 305 mm | |
| Tensiune nominală | 36 V cc. | |
| Greutate netă (foarfecă) | 0,77 - 0,82 kg | |

- Datorită programului nostru continuu de cercetare și dezvoltare, specificațiile pot fi modificate fără o notificare prealabilă.
- Specificațiile pot varia în funcție de țară.
- Greutatea, numai pentru foarfecă, conform procedurii EPTA 01/2014

Cartușul acumulatorului și încărcătorul aplicabile

| | |
|-------------------------|---|
| Cartușul acumulatorului | BL1815N / BL1820 / BL1820B / BL1830 / BL1830B / BL1840 / BL1840B / BL1850 / BL1850B / BL1860B |
| Încărcător | DC18RC / DC18RD / DC18RE / DC18SD / DC18SE / DC18SF |

- Este posibil ca unele cartușe ale acumulatorilor și încărcătoare menționate mai sus să nu fie disponibile în funcție de regiunea dvs. de reședință.

⚠️ AVERTIZARE: Utilizați numai cartușele de acumulator și încărcătoarele enumerate mai sus. Utilizarea oricărui altor cartușe de acumulator și încărcătoare poate duce la rănire și/sau incendiu.

Simboluri

Mai jos sunt prezentate simbolurile de pe echipament. Asigurați-vă că înțelegeți sensul acestora înainte de utilizare.

| | |
|--|---|
|  | Citiți manualul de utilizare. |
|  | Nu expuneți la umezeală. |
|  | Pericol; țineți cont de obiectele care pot fi aruncate. |
|  | Instruiți persoanele aflate în zonă să păstreze distanța. |
|  Ni-MH Li-Ion | Doar pentru țările din cadrul UE Nu aruncați aparatele electrice sau acumulatorii în gunoii menajeri! În conformitate cu Directiva europeană privind deșeurile de echipamente electrice și electronice, bateriile și acumulatorii, precum și bateriile și acumulatorii reziduale și implementarea acestora conform legislației naționale, echipamentele electrice și bateriile și acumulatorii care au ajuns la sfârșitul duratei de viață trebuie colectate separat și reciclate corespunzător în vederea protejării mediului. |

Destinația de utilizare

Unealta este destinată tăierii ramurilor sau crengilor.

Zgomot

Nivelul de zgomot normal ponderat A determinat în conformitate cu EN50636-2-94:

Model DUP361

Nivel de presiune acustică (L_{pA}): 70 dB(A) sau mai puțin
Marjă de eroare (K): 3,2 dB(A)

Model DUP362

Nivel de presiune acustică (L_{pA}): 70 dB(A) sau mai puțin
Marjă de eroare (K): 1,4 dB(A)

Nivelul de zgomot în timpul funcționării poate depăși 80 dB (A).

⚠️ AVERTIZARE: Purtați echipament de protecție pentru urechi.

Vibrații

Valoarea totală a vibrațiilor (suma vectorilor tri-axiali) determinată conform EN50636-2-94:

Model DUP361

Emisie de vibrații (a_h): 2,5 m/s^2 sau mai puțin
Marjă de eroare (K): 1,5 m/s^2

Model DUP362

Emisie de vibrații (a_h): 2,5 m/s^2 sau mai puțin
Marjă de eroare (K): 1,5 m/s^2

NOTĂ: Valoarea (valorile) totală(e) a (ale) nivelului de vibrații declarat a (au) fost măsurată(e) în conformitate cu o metodă de test standard și poate (pot) fi utilizată(e) pentru compararea unei unelte cu alta.

NOTĂ: Valoarea (valorile) totală(e) a (ale) nivelului de vibrații declarat poate (pot) fi, de asemenea, utilizată(e) într-o evaluare preliminară a expunerii.

⚠️ AVERTIZARE: Nivelul de vibrații în timpul utilizării efective a unelei electrice poate diferi de valoarea (valorile) nivelului declarat, în funcție de modul în care unealta este utilizată, în special ce fel de piesă este prelucrată.

⚠️ AVERTIZARE: Asigurați-vă că identificați măsurile de siguranță pentru a proteja operatorul, acestea fiind bazate pe o estimare a expunerii în condiții reale de utilizare (luând în considerare toate părțile ciclului de operare, precum timpul în care unealta a fost oprită, sau a funcționat în gol, pe lângă timpul de declanșare).

Declarație de conformitate CE

Numai pentru țările europene

Declarația de conformitate CE este inclusă ca Anexa A în acest manual de instrucțiuni.

Măsurile de siguranță la utilizarea foarfecii de grădiniță

⚠️ AVERTIZARE: Citiți toate avertismentele de siguranță și toate instrucțiunile. Nerespectarea acestor avertismente și instrucțiuni poate avea ca rezultat electrocutarea, incendiul și/sau rănirea gravă.

Păstrați toate avertismentele și instrucțiunile pentru consultări ulterioare.

Termenul „mașină electrică” din avertizări se referă la mașinile dumneavoastră electrice acționate de la rețea (prin cablu) sau cu acumulator (fără cablu).

- Purtați echipamentul personal de protecție.** Purtați întotdeauna ochelari de protecție. Echipamentele de protecție precum masca de protecție contra prafului, încălțăminta cu talpă antiderapantă, cască sau protecția pentru urechi utilizate pentru condiții corespunzătoare vor reduce riscul accidentărilor.
- Purtați întotdeauna ochelari de protecție pentru a vă proteja ochii contra rănirii atunci când utilizați unelte electrice.** Ochelarii trebuie să fie în conformitate cu ANSI Z87.1 în S.U.A., EN 166 în Europa sau AS/NZS 1336 în Australia/Noua Zeelandă. În Australia/Noua Zeelandă se solicită în mod legal și purtarea unei măști obligatorii pentru a vă proteja fața.

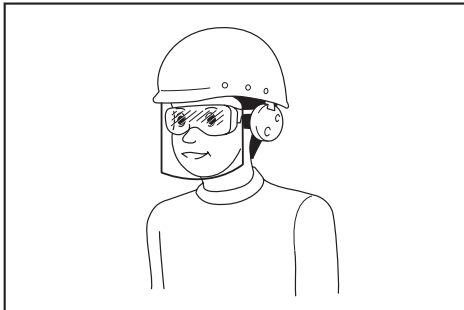

Intră în responsabilitatea angajatorului să impună utilizarea unor echipamente de protecție și siguranță adecvate de către utilizatorii mașinii și de către celelalte persoane din imediata apropiere a zonei de lucru.

- Preveniți punerea accidentală în funcțiune.** Asigurați-vă că întrerupătorul este pe poziția de oprire înainte de conectarea la sursa de alimentare și/sau la acumulator, înainte de ridicarea sau transportarea unelei. Transportarea mașinilor electrice ținând degetul pe întrerupător sau alimentarea acestora cu întrerupătorul pornit favorizează accidentările.
- Purtați haine corespunzătoare.** Nu purtați îmbrăcăminte prea largă sau bijuterii. Țineți-vă părul, îmbrăcămintea și mânușile departe de piesele mobile. Hainele largi, bijuteriile sau părul lung se poate prinde în piesele aflate în mișcare.
- Această unealtă se folosește pentru tăierea crengilor.** Nu o folosiți în alte scopuri în afară de cel pentru care a fost concepută.
- Nu permiteți niciodată copiilor, persoanelor cu dizabilități fizice, senzoriale sau mentale sau lipsite de experiență sau cunoștințe sau persoanelor care nu sunt familiarizate cu aceste instrucțiuni să utilizeze unealta.** Reglementările locale pot restricționa vârsta operatorului.
- Copiii trebuie supravegheați pentru a vă asigura că nu se joacă cu articolul.**
- Nu folosiți unealta când în apropiere se află copii sau animale de companie.**
- Păstrați o distanță adecvată față de acestea și mențineți-vă permanent echilibrul.** Călcați cu fermitate atunci când vă aflați în rampă și mergeți, nu alergați.
- Nu atingeți componentele periculoase aflate în mișcare înainte ca unealta să fie deconectată de la rețeaua de alimentare și/sau înainte ca acumulatorul să fie scos din ea.**
- Atunci când folosiți unealta, purtați întotdeauna încălțăminte de protecție și pantaloni lungi.**
- Deconectați sursa de alimentare și/sau scoateți acumulatorul din unealtă:**
 - ori de câte ori nu folosiți unealta,
 - înainte de eliberarea unui blocaj,
 - înainte de a controla, curăța sau lucra cu unealta,
 - după lovirea unui obiect străin, când verificați dacă unealta este avariată,
 - dacă unealta începe să vibreze în mod anormal, pentru o verificare imediată.
- Nu operați unealta cu apărători sau scuturi defecte sau fără dispozitive de siguranță sau dacă cablul este deteriorat sau uzat.**
- Evitați utilizarea unelei în condiții de vreme nefavorabilă, în special când există riscul de descărcări electrice.**
- Nu utilizați unealta și nu încălcați acumulatorul în ploaie.**
- Nu lăsați unealta în ploaie sau în spații ude.**
- Aveți grijă să nu prindeți corpuri străine între lame.** Dacă lamele sunt blocate de corpuri străine, opriți imediat unealta și deconectați acumulatorul de la unealtă. Apoi, scoateți corpul străin dintre lame.
- Nu țineți niciodată cu mâna liberă creanga pe care o tăiați.** Țineți mâna liberă la distanță de zona de tăiere. Nu atingeți niciodată lamele, deoarece sunt foarte ascuțite și vă puteți tăia.
- Nu forțați unealta să taie.** Vă poate aluneca mâna și vă puteți răni sau puteți tăia altceva din greșeală.
- Încercați să nu tăiați cabluri electrice care ar putea fi ascunse.**

21. Verificați mereu lamele înainte de folosirea unelei.
22. Manevrați lamele cu extremă atenție pentru a nu vă tăia sau pentru a nu vă răni în alt mod.
23. Deconectați acumulatorul de la unealtă după fiecare utilizare și înainte de a efectua operațiuni de inspecție sau întreținere.
24. Atunci când nu folosiți unealta, țineți-o numai în toc.

Utilizarea și îngrijirea acumulatorului mașinii

1. Evitați mediile periculoase. Nu utilizați mașina în locații cu umezeală și nu o expuneți la ploaie. Dacă intră apă în mașină, riscul electrocutării este mai mare.
2. Efectuați reincărcarea numai cu încărcătorul specificat de producător. Un încărcător adecvat pentru un anumit tip de acumulator poate prezenta risc de incendiu dacă este utilizat cu alt tip de acumulator.
3. Folosiți mașinile electrice numai cu acumulatorii special destinați acestora. Utilizarea altor acumulatori poate prezenta risc de rănire și de incendiu.
4. Când nu folosiți cartușul de acumulatori, țineți-l la distanță de obiecte metalice precum agrafe de birou, monede, chei, cuie, șuruburi sau alte obiecte metalice mici, ce pot constitui o legătură între cele două borne. Scurtcircuitarea bornelor acumulatorului poate provoca arsuri sau incendii.
5. În condiții extreme, lichidul poate fi eliminat din acumulator; evitați contactul cu acesta. Dacă intrați în contact accidental, clătiți bine cu apă zona afectată. Dacă lichidul intră în contact cu ochii, consultați și un medic. Lichidul eliminat din acumulator poate provoca iritații sau arsuri.
6. Nu aruncați acumulatorul(ii) în foc. Elementul poate exploda. Consultați codurile locale pentru instrucțiunile corecte de depunere la deșeurii.
7. Nu deschideți și nu dezmembrați acumulatorul(ii). Electrolitul eliberat este coroziv și poate cauza afecțiuni ale pielii și ochilor. Acesta poate fi toxic dacă este înghițit.
8. Nu încărcăți bateria în ploaie sau în zone cu umezeală.

Service

1. Mașina electrică trebuie să fie reparată de un expert, folosind piese identice de schimb. Astfel se mențin siguranța și fiabilitatea mașinii electrice.
2. Respectați instrucțiunile de lubrifiere și de schimbare a accesoriilor.
3. Asigurați-vă că aveți mâinile uscate, curate și fără ulei sau unsoare.

⚠️ AVERTIZARE: NU permiteți comodității și familiarizării cu produsul (obținute prin utilizare repetată) să înlocuiască respectarea strictă a normelor de securitate pentru acest produs. **FOLOSIREA INCORECTĂ** sau nerespectarea normelor de securitate din acest manual de instrucțiuni poate provoca vătămări corporale grave.

Instrucțiuni importante privind siguranța pentru cartușul acumulatorului

1. Înainte de a folosi cartușul acumulatorului, citiți toate instrucțiunile și atenționările de pe (1) încărcătorul acumulatorului, (2) acumulator și (3) produsul care folosește acumulatorul.
2. Nu dezmembrați cartușul acumulatorului.
3. Dacă timpul de funcționare s-a redus excesiv, interrupeți imediat funcționarea. Aceasta poate prezenta risc de supraîncălzire, posibile arsuri și chiar explozie.
4. Dacă electrolitul pătrunde în ochi, clătiți bine ochii cu apă curată și consultați imediat un medic. Există risc de orbire.
5. Nu scurtcircuitați cartușul acumulatorului:
 - (1) Nu atingeți bornele cu niciun material conductor.
 - (2) Evitați depozitarea cartușului acumulatorului la un loc cu alte obiecte metalice cum ar fi cuie, monede etc.
 - (3) Nu expuneți cartușul acumulatorului la apă sau ploaie.
 Un scurtcircuit al acumulatorului poate provoca un flux puternic de curent electric, supraîncălzire, posibile arsuri și chiar defectarea mașinii.
6. Nu depozitați mașina și cartușul acumulatorului în spații în care temperatura poate atinge sau depăși 50 °C (122 °F).
7. Nu incinerăți cartușul acumulatorului chiar dacă acesta este grav deteriorat sau complet uzat. Cartușul acumulatorului poate exploda în foc.
8. Aveți grijă să nu scăpați sau să loviți acumulatorul.
9. Nu utilizați un acumulator deteriorat.
10. Acumulatorii Li-Ion încorporați se supun cerințelor Legislației privind substanțele periculoase. Pentru transporturi comerciale, efectuate de exemplu de către părți terțe, expeditori, trebuie respectate cerințele speciale de ambalare și etichetare. Pentru pregătirea articolului care urmează să fie expedit, este necesară consultarea unui expert în materii periculoase. Vă rugăm să respectați, de asemenea, reglementările naționale, care pot fi mai detaliate. Izolați sau acoperiți contactele deschise și împachetați acumulatorul în așa fel încât să nu se poată mișca în ambalaj.
11. Respectați normele naționale privind eliminarea la deșeurii a acumulatorului.
12. Utilizați acumulatorii numai cu produsele specificate de Makita. Instalarea acumulatorilor în produse neconforme poate cauza incendii, căldură excesivă, explozii sau scurgeri de electrolit.

PĂSTRAȚI ACESTE INSTRUCȚIUNI.

⚠️ ATENȚIE: Folosiți numai acumulatori Makita originali. Acumulatorii Makita care nu sunt originali și acumulatorii care au suferit modificări se pot aprinde, provocând incendii, leziuni corporale și daune. De asemenea, anulează garanția oferită de Makita pentru unealta și încărcătorul Makita.

Sfaturi pentru obținerea unei durate maxime de exploatare a acumulatorului

1. **Încărcați cartușul acumulatorului înainte de a se descărca complet. Întrerupeți întotdeauna funcționarea mașinii și încărcați cartușul acumulatorului când observați o scădere a puterii mașinii.**
2. **Nu reîncărcați niciodată un acumulator complet încărcat. Supraîncărcarea va scurta durata de exploatare a acumulatorului.**
3. **Încărcați cartușul acumulatorului la temperatura camerei, între 10 °C - 40 °C (50 °F - 104 °F). Lăsați un acumulator fierbinte să se răcească înainte de a-l încărca.**
4. **Încărcați cartușul acumulatorului în cazul în care nu a fost utilizat pe o perioadă mai lungă (mai mult de șase luni).**

Sigla N

Sigla N este marcă comercială sau marcă înregistrată a NFC Formula, Inc. din SUA și din alte țări.

(Această mașină este dotată cu un receptor NFC numai pentru utilizare în scopuri de service efectuat de centrele de service autorizate/din fabrică.)

DESCRIERE COMPONENTE

► Fig.1

| | | | | | | | |
|---|---------------------------|----|------------------|----|----------------------|---|--------------------------|
| 1 | Ham * | 2 | Rucsac | 3 | Cutie de distribuție | 4 | Lampă indicatoare (roșu) |
| 5 | Lampă indicatoare (verde) | 6 | Întrerupător I/O | 7 | Toc | 8 | Agățătoare pentru cablu |
| 9 | Cablu de legătură | 10 | Foarfecă | 11 | Buton declanșator | - | - |

* Forma poate varia în funcție de variația uneltelor.

DESCRIEREA FUNCȚIILOR

ATENȚIE: Asigurați-vă întotdeauna că mașina este oprită și cartușul acumulatorului este scos înainte de a ajusta sau verifica funcționarea mașinii.

Instalarea sau scoaterea cartușului acumulatorului

ATENȚIE: Opriți întotdeauna mașina înainte de montarea sau demontarea cartușului de acumulator.

ATENȚIE: Țineți ferm mașina și cartușul acumulatorului la montarea sau demontarea cartușului. În cazul în care nu țineți ferm mașina și cartușul de acumulator, acestea vă pot aluneca din mâini, rezultând defectarea mașinii și cartușului de acumulator, precum și în accidentări personale.

► Fig.2: 1. Indicator roșu 2. Buton 3. Cartușul acumulatorului 4. Suportul acumulatorului

Pentru a scoate cartușul acumulatorului, glisați-l din mașină în timp ce glisați butonul de pe partea frontală a cartușului.

Pentru a instala cartușul acumulatorului, aliniați limba de pe cartușul acumulatorului cu canelura din carcasă și introduceți-l în locaș. Introduceți-l complet, până când se închidează în locaș. Dacă puteți vedea indicatorul roșu din partea superioară a butonului, acesta nu este blocat complet.

ATENȚIE: Instalați întotdeauna cartușul acumulatorului complet, până când indicatorul roșu nu mai este vizibil. În caz contrar, acesta poate cădea accidental din mașină provocând rănirea dumneavoastră sau a persoanelor din jur.

ATENȚIE: Nu forțați cartușul acumulatorului la montare. Dacă acesta nu glisează ușor, înseamnă că a fost introdus incorect.

NOTĂ: Mașina nu funcționează doar cu un singur cartuș de acumulator.

Sistem de protecție mașină/acumulator

Unealta este prevăzută cu un sistem de protecție unealtă/acumulator. Sistemul întrerupe automat alimentarea motorului pentru a extinde durata de funcționare a mașinii și acumulatorului. Mașina se va opri automat în timpul funcționării dacă unealta sau acumulatorul se află într-una din situațiile următoare. În anumite situații, se aprind lămpile indicatoare de pe cutia de distribuție.

Protecție la suprasarcină

Când mașina este utilizată într-un mod care duce la un consum exagerat de curent, mașina se va opri automat, fără nicio indicație. În această situație, opriți mașina și aplicația care a dus la suprasolicitarea mașinii. Apoi reporniți mașina.

Protecție la supraîncălzire

În momentul în care unealta se supraîncălzeste, aceasta se oprește automat și lampa verde de pe cutia de distribuție începe să lumineze intermitent. În această situație, lăsați unealta să se răcească înainte de a o reporni.

Protecție la supradescărcare

Când capacitatea acumulatorului scade, unealta se oprește automat. Și lampa roșie de pe cutia de distribuție se aprinde sau luminează intermitent. Dacă produsul nu funcționează deși întrerupătoarele sunt acționate, scoateți acumulatorii din suport și încărcați-i.

Indicarea capacității rămase a acumulatorului

Numai pentru cartușe de acumulator cu indicator

► **Fig.3:** 1. Lămpi indicatoare 2. Buton de verificare

Apăsăți butonul de verificare de pe cartușul acumulatorului, astfel încât să se indice capacitățile rămase ale acumulatorului. Lămpile indicatorului vor lumina timp de câteva secunde.

| Lămpi indicatoare | | | Capacitate rămasă |
|-------------------|---------|------------------------|---|
| Iluminat | Oprit | Iluminare intermitentă | |
| ■ | □ | ◐ | între 75% și 100% |
| ■ ■ ■ ■ | □ | □ | între 50% și 75% |
| ■ ■ | □ □ | □ | între 25% și 50% |
| ■ | □ □ □ | □ | între 0% și 25% |
| ◐ | □ □ □ □ | □ | Încărcați acumulatorul. |
| ■ ■ □ □ | □ □ | □ □ | Este posibil ca acumulatorul să fie defect. |
| □ □ ■ ■ | □ □ | □ □ | |

NOTĂ: În funcție de condițiile de utilizare și temperatura ambientală, indicația poate fi ușor diferită de capacitatea reală.

Acționarea întrerupătorului

ATENȚIE: Înainte de a conecta acumulatorul la foarfecă, verificați întotdeauna dacă butonul declanșator funcționează corect și revine în poziția „OFF” (oprit) când este eliberat.

ATENȚIE: Atunci când nu folosiți unealta, asigurați-vă întotdeauna că întrerupătorul I/O se află în poziția „O”.

ATENȚIE: Nu apăsați pe întrerupătorul I/O pentru a-l pune în poziția „I” (pornit) în timp ce trageți butonul declanșator. Lama se închide puțin și vă poate răni.

Pentru a porni unealta, procedați după cum urmează:

1. Conectați cutia de distribuție, cablul de legătură și foarfeca. (Consultați „Conectarea cablului de legătură”.)
 2. Țineți bine foarfeca și apăsați întrerupătorul I/O în poziția „I” (pornit). Se aprinde lampa indicatoare verde.
- **Fig.4:** 1. Întrerupător I/O 2. Lampă indicatoare (verde) 3. Lampă indicatoare (roșu)

3. Lamele se blochează atunci când butonul I/O este în poziția de pornire. Pentru a le debloca, trageți de două ori butonul declanșator. Lama superioară se deschide automat.

4. Pentru a închide lama, trageți butonul declanșator.

► **Fig.5:** 1. Buton declanșator

Activarea modului de blocare și a modului de oprire

Din motive de siguranță, unealta comută automat în modul de blocare sau în modul de oprire dacă este lăsată nefolosită o anumită perioadă de timp. După 5 minute: Unealta comută în modul de blocare. Trageți butonul declanșator de două ori pentru a debloca unealta. După 15 minute: Unealta comută în modul de oprire și lampa verde se stinge. Apăsăți întrerupătorul I/O în poziția „O” (oprit) și apăsați din nou întrerupătorul I/O în poziția „I” (pornit), apoi trageți de două ori butonul declanșator pentru a elibera blocarea.

Selectorul unghiului de deschidere

► **Fig.6:** 1. Selectorul unghiului de deschidere

Trăgând selectorul unghiului de deschidere către stânga, puteți deschide mai mult lama superioară. Pentru a limita unghiul de deschidere al lamei superioare, mai întâi trageți complet de butonul declanșator, apoi readuceți selectorul unghiului de deschidere în poziție dreaptă.

Reglarea adâncimii de tăiere

ATENȚIE: Nu țineți mâinile sau alte părți ale corpului în apropiere de lamele foarfecii. În caz contrar, există pericolul de rănire.

După ce ascuțiți sau înlocuiți lama, reglați adâncimea de tăiere dacă este necesar. Porniți unealta și trageți butonul declanșator de două ori pentru a deschide lamele, apoi apăsați întrerupătorul I/O în poziția „O” (oprit).

Pentru a mări adâncimea de tăiere, rotiți șurubul de reglare a adâncimii de tăiere spre dreapta cu o cheie hexagonală. Pentru a micșora adâncimea de tăiere, rotiți șurubul de reglare a adâncimii de tăiere spre stânga.

► **Fig.7:** 1. Șurub de reglare a adâncimii de tăiere

NOTĂ: Verificați adâncimea de tăiere după reglare. Dacă adâncimea de tăiere este prea mică, este posibil ca creanga să nu se taie complet.

Lămpile indicatoare de pe cutia de distribuție

► **Fig.8:** 1. Întrerupător I/O 2. Lampă indicatoare (verde) 3. Lampă indicatoare (roșu)

Lampa verde și lampa roșie indică după cum urmează: (Pornit: ● Oprit: ○ Iluminare intermitentă: ◐)

- Lampa verde se aprinde: unealta este pornită.

| Verde | Roșu |
|-------|------|
| ● | ○ |

- Lampa verde și lampa roșie se aprind: dacă introduceți acumulatorul în suportul său atunci când întrerupătorul I/O este în poziția „I” (pornit), ambele lămpi se aprind, iar lama nu se deplasează, deși apăsați butonul declanșator. În această situație, apăsați întrerupătorul I/O în poziția „O” (oprit) o dată și apăsați din nou întrerupătorul I/O în poziția „I” (pornit).

| Verde | Roșu |
|-------|------|
| ● | ● |

- Lampa verde luminează intermitent: unealta este supraîncălzită. Lăsați unealta să se răcească înainte de a o reporni.

| | Verde | Roșu |
|---|-------|------|
| 🔥 | ☀️ | ○ |

- Lampa verde se aprinde și lampa roșie luminează intermitent sau se aprinde: acumulatorul s-a descărcat sau este aproape epuizat. Încărcați acumulatorii. Când oricare dintre acumulatori se descarcă, lampa roșie luminează intermitent chiar dacă unu dintre acumulatori este încărcat complet.

| | Verde | Roșu |
|---|-------|--------|
| 🔋 | ● | ☀️ / ● |

- Lampa verde și lampa roșie luminează intermitent alternativ: unealta detectează ruperea unui cablu. Verificați dacă cablul de legătură este conectat bine la cutia de distribuție și la foarfecă. Dacă lămpile continuă să lumineze intermitent alternativ, întrerupeți imediat utilizarea unelei, deconectați cablul de legătură, scoateți acumulatorul și contactați un centru de service autorizat pentru reparații.

| ⚠️ | Lămpile luminează intermitent alternativ |
|----|--|
| | ○ ● ↔ ● ○ |

ASAMBLARE

⚠️ ATENȚIE: Asigurați-vă întotdeauna că mașina este oprită și cartușul acumulatorului este scos înainte de a executa orice lucrări la mașină.

Instalarea suportului acumulatorului în rucsac

- Fig.9: 1. Cataramă 2. Suportul acumulatorului 3. Curea

- Treceți cutia de distribuție prin deschiderea (din dreapta sau stânga) rucsacului.
- Treceți curea prin orificiul pătrat al suportului acumulatorului și fixați suportul acumulatorului cu ajutorul curelei. Verificați dacă suportul acumulatorului s-a fixat bine în rucsac.

Instalarea tocului

- Fig.10: 1. Toc 2. Curea

Treceți centura cataramei inferioare prin deschiderea tocului.

Reglarea hamului

Reglați hamul după cum urmează:

- Închideți și blocați catarama inferioară și reglați lungimea centurii.

- Fig.11: 1. Cataramă inferioară

- Reglați lungimea curelei de umăr.

- Fig.12

- Reglați poziția cataramii superioare. Închideți și blocați catarama superioară și reglați lungimea centurii.

- Fig.13: 1. Cataramă superioară

⚠️ ATENȚIE: În caz de urgență, deschideți repede catarama inferioară și catarama superioară, slăbiți curelele de umăr și dați jos rucsacul.

Conectarea cablului de legătură

⚠️ ATENȚIE: Înainte de a conecta cablul de legătură, asigurați-vă întotdeauna că întrerupătorul I/O al cutiei de distribuție este în poziția „O”.

⚠️ ATENȚIE: Nu folosiți unealta dacă este deteriorat cablul de legătură.

NOTĂ: Nu forțați cablul de legătură. Nu transportați unealta trăgând de cablul de legătură. Feriți cablul de legătură de căldură, uleiuri sau muchii tăioase. În caz contrar, cablul se poate defecta.

Prindeți cablul de legătură la cutia de distribuție și la foarfecă după cum urmează:

- Mai întâi, aliniați marcajele triunghiulare ale mufei exterioare a cablului cu marcajul triunghiular al conectorului interior al cutiei de distribuție. Împingeți mufa cablului de legătură în conectorul cutiei de distribuție. Apoi, aliniați marcajul de pe cuplaj cu marcajele triunghiulare și împingeți și rotiți cuplajul pentru a-l strânge.

- Fig.14: 1. Marcaj triunghiular 2. Cablu de legătură 3. Cutie de distribuție 4. Marcaj pe cuplaj 5. Cuplaj

NOTĂ: Atunci când deconectați cablul de legătură, rotiți cuplajul și aliniați marcajul de pe cuplaj cu marcajele triunghiulare.

- Agățați cutia de distribuție de centura de talie sau de centura superioară.

- Fig.15

- Împingeți cablul de legătură în bucla suportului pentru cablu.

- Fig.16

Atârnați suportul cablului de centura superioară sau de centura de talie de care nu este agățată cutia de distribuție.

Suportul cablului împiedică prinderea cablului în jurul dvs. și poate împiedica tăierea accidentală a cablului.

- Fig.17

- Fig.18

NOTĂ: Nu agățați nimic altceva de suportul cablului în afară de cablul de legătură. În caz contrar, suportul cablului se poate rupe.

NOTĂ: Nu deschideți suportul pentru cablu cu forța. Suportul se poate deforma sau se poate rupe.

4. Puneți cureaua de braț pe braț. Treceți cablul de legătură prin cureaua de braț.

► Fig.19: 1. Curea de braț

5. Mai întâi, aliniați marcajele triunghiulare ale mufei interioare a cablului de legătură cu marcajul triunghiular al conectorului exterior al foarfecii. Împingeți mufa cablului de legătură în conectorul foarfecii. Apoi, aliniați marcajul de pe cuplaj cu marcajele triunghiulare și împingeți și rotiți cuplajul pentru a-l strânge.

► Fig.20: 1. Marcaj triunghiular 2. Cablu de legătură 3. Foarfecă 4. Marcaj pe cuplaj 5. Cuplaj

NOTĂ: Atunci când deconectați cablul de legătură, rotiți cuplajul și aliniați marcajul de pe cuplaj cu marcajele triunghiulare.

Punerea foarfecii în toc

Trageți în continuare de butonul declanșator pentru a închide lamele foarfecii și apăsați întrerupătorul I/O în poziția „O” pentru a opri unealta. Apoi puneți foarfeca în toc și țineți-o de cureaua tocului.

OPERAREA

ATENȚIE: Țineți bine unealta. Și călcați cu fermitate.

ATENȚIE: În timpul funcționării, nu apropiați nicio parte a corpului de lame.

ATENȚIE: Înainte de utilizare, verificați dacă lamele, șuruburile lamelor sau alte componente sunt uzate sau deteriorate. Pentru siguranță, înlocuiți componentele uzate sau deteriorate.

NOTĂ: Dacă lama se blochează într-o creangă în timpul utilizării, nu răsuciți lama. În această situație, opriți unealta și trageți lamele ușor din creangă în linie dreaptă. În caz contrar, lamele se pot defecta.

NOTĂ: În cazul în care tăiați o creangă prea groasă sau ceva prea tare, se activează protecția la suprasolicitate și unealta se oprește. În această situație, dacă lama superioară este deschisă prea mult și butonul declanșator este tras la maximum, lama superioară se închide ușor atunci când apăsați întrerupătorul I/O în poziția „I” (pornit) pentru a reporni unealta.

Tăierea

► Fig.21

Tăiați crengile una câte una. Grosimea maximă a crengilor care se pot tăia cu această foarfecă este de aproximativ 33mm. Mențineți-vă tot timpul fermitatea pasului și echilibrul.

După utilizare

Închideți lamele foarfecii, apăsați întrerupătorul I/O în poziția „O” (oprit) și deconectați cablul de legătură de la foarfecă și de la cutia de distribuție și scoateți acumulatorul din suport. Depozitați foarfeca într-un loc uscat, la înălțime sau încuiat – care să nu fie la îndemâna copiilor.

NOTĂ: Scoateți acumulatorul atunci când nu folosiți foarfeca. Altfel, capacitatea acumulatorului se poate diminua în timp.

Opritor

Accesorii opționale

Opritorul este util la culegerea florilor. Reține temporar floarea colectată după tăiere.

Dacă jocul dintre opritor și lama inferioară nu este corespunzător pentru aplicația dvs., reglați jocul prin slăbirea șuruburilor.

► Fig.22: 1. Opritor 2. Șurub

ÎNȚREȚINERE

ATENȚIE: Asigurați-vă întotdeauna că mașina este oprită și cartușul acumulatorului scos înainte de a executa lucrările de inspecție și întreținere.

ATENȚIE: Purtați mănuși atunci când manipulați lama. Altfel, vă puteți răni grav.

NOTĂ: Nu utilizați niciodată gazolină, benzină, diluant, alcool sau alte substanțe asemănătoare. În caz contrar, pot rezulta decolorări, deformări sau fisuri.

Întreținerea lamei

NOTĂ: Dacă lamele nu sunt întreținute, pot suferi frecțiuni excesivă și timpul de operare între încărcările acumulatorului se poate scurta.

Înainte și după folosire, verificați cu atenție lamele. După folosire, curățați lamele cu o perie aspră. Apoi ștergeți lamele cu o lavetă. Aplicați ulei original de la Makita pe muchiile lamelor și pe componentele mobile.

► Fig.23

Ascuțirea lamelor

Lama superioară

1. Aplicați suprafața plană a pilei cu diamant pe muchia lamei. Împingeți pila înspre vârful lamei pentru a ascuți toată muchia lamei.

Mențineți același contact uniform cu pila pe toată muchia lamei.

► Fig.24: 1. Pilă cu diamant

2. Aplicați ușor suprafața plană a pilei cu diamant la partea opusă a lamei.

Deplasați ușor pila către vârful lamei pentru a îndepărta bavurile.

► Fig.25

NOTĂ: Nu ascuțiți această parte prea mult. Piliți ușor numai pentru a îndepărta bavurile. În caz contrar, jocul lamei se poate mări sau durata de funcționare a lamei se poate scurta.

Lama inferioară

1. Aplicați suprafața rotundă a pilei cu diamant pe muchia lamei.

Împingeți pila înspre vârful lamei pentru a ascuți toată muchia lamei.

► **Fig.26**

2. Aplicați ușor suprafața plană a pilei cu diamant la partea opusă a lamei.

Deplasați ușor pila către vârful lamei pentru a îndepărta bavurile.

► **Fig.27**

NOTĂ: Nu ascuțiți această parte prea mult. Piliți ușor numai pentru a îndepărta bavurile. În caz contrar, jocul lamei se poate mări sau durata de funcționare a lamei se poate scurta.

Reglarea jocului lamei

► **Fig.28:** 1. Șurub de fixare a plăcii 2. Placă de blocare 3. Piuliță de strângere a lamelor

Reglați periodic jocul lamelor după cum urmează:

1. Porniți unealta și trageți butonul declanșator pentru a deschide lamele.

2. Cu lamele deschise, opriți unealta. Deconectați cablul de legătură de la unealtă.

3. Slăbiți șurubul de fixare a plăcii. Scoateți placa de blocare.

4. Reglați efortul de torsiune al piuliței de strângere a lamelor cu mâna (efort de torsiune pentru piuliță: aproximativ 0,5 N•m).

5. Instalați la loc placa de blocare și șurubul de fixare a plăcii.

6. Verificați efortul de torsiune al lamei, dacă lamele fac zgomot și dacă lama superioară poate fi închisă sau deschisă cu mâna aproximativ 3 mm. Dacă lamele sunt prea strânse sau prea slabe, reglați din nou jocul.

NOTĂ: Fiți atent la jocul lamelor. Un joc prea mare poate duce la o tăiere greoaie și un joc prea mic poate suprasolicita motorul și poate scurta durata de funcționare a unelei.

Demontarea sau montarea lamelor

Pentru a demonta lamele, efectuați pașii de mai jos:

1. Înclinați mai întâi selectorul unghiului de deschidere către stânga pentru a putea deschide mai mult pâzele.

2. Porniți unealta și trageți butonul declanșator pentru a deschide lamele.

3. Cu lamele deschise, opriți unealta. Deconectați cablul de legătură de la unealtă.

► **Fig.29**

4. Scoateți două șuruburi de lângă butonul declanșator cu cheia hexagonală.

Scoateți protecția declanșatorului separând limba de protecție din șanțul carcasei.

► **Fig.30:** 1. Șuruburi 2. Protecția declanșatorului

5. Scoateți inelul E de pe brațul de legătură cu o șurubelniță plată sau cu alta asemănătoare.

► **Fig.31:** 1. Inel E 2. Braț de legătură

NOTĂ: Inelul E este o piesă consumabilă. Nu refolosiți inelul E la reasamblare.

6. Scoateți cu atenție știftul.

► **Fig.32:** 1. Știft

7. Scoateți două șuruburi din partea laterală a carcasei.

► **Fig.33:** 1. Șuruburi

8. Scoateți cu atenție lama superioară și pe cea inferioară din carcasă.

► **Fig.34**

9. Pentru a separa lama superioară de cea inferioară, slăbiți șurubul de fixare a plăcii.

Apoi scoateți placa de blocare.

► **Fig.35:** 1. Șurub de fixare a plăcii 2. Placă de blocare

NOTĂ: Atunci când înlocuiți lamele pentru crengi groase cu cele pentru crengi subțiri sau invers, înlocuiți și șurubul de fixare a plăcii.

10. Slăbiți și scoateți piulița de strângere a lamelor.

► **Fig.36:** 1. Piuliță de strângere a lamelor 2. Șurub de strângere a lamelor

NOTĂ: Atunci când înlocuiți lamele pentru crengi groase cu cele pentru crengi subțiri sau invers, înlocuiți și șurubul de strângere a lamelor.

Pentru a instala lamele, urmați pașii de mai sus în ordine inversă. Asigurați-vă că toate șuruburile sunt strânse bine.

După ce instalați lama, reglați întotdeauna jocul lamei. (Consultați „Reglarea jocului lamei”)

Pentru a instala lamele, urmați pașii de mai sus în ordine inversă. Atunci când instalați lamele, acordați atenție următoarelor elemente:

- Aplicați ulei sau vaselină pe șurubul de strângere a lamelor și între lame.
 - Dacă nu puteți așeza corect șurubul de strângere a plăcii, mai întâi scoateți garnitura inelară și șurubul de fixare a plăcii din placa de blocare. Basculați placa de blocare și rotiți garnitura inelară și șurubul de fixare a plăcii.
 - Atunci când instalați protecția declanșatorului, aliniați limba protecției declanșatorului cu șanțul carcasei.
- **Fig.37**
- Asigurați-vă că toate șuruburile sunt strânse bine.
 - După ce instalați lama, reglați întotdeauna jocul. (Consultați „Reglarea jocului lamei”)
 - După ce instalați lama, reglați întotdeauna adâncimea de tăiere. (Consultați „Reglarea adâncimii de tăiere”.)

Depanare

Înainte de a solicita servicii de reparație, verificați dvs. care este problema. Dacă descoperiți vreo anomalie de funcționare, controlați unealta conform descrierii din acest manual. Dacă remediul menționat mai jos nu poate rezolva problema, contactați un centru service autorizat pentru reparații. Nu interveniți asupra niciunei componente contrar indicațiilor și nu demontați nicio componentă.

| Stare de anormalitate | Cauză probabilă (defecțiune) | Remediu |
|---|--|---|
| Lama nu se mișcă nici după ce trag butonul de declanșare. | Capacitatea acumulatorului este redusă. | Încărcați acumulatorul. |
| | Înterupătorul I/O se află în poziția „O” (oprit). | Apăsați întrerupătorul I/O pentru a-l pune în poziția „I” (pornit). |
| | Foarfece este blocată. | Deblocați foarfece parcurgând pașii din „Acționarea întrerupătorului”. |
| | Cablul de legătură este slăbit. | Verificați punctele de conectare ale cablului de la cutia de distribuție și de la foarfecă. |
| | Înterupătorul I/O este în poziția „pornit” atunci când se introduce cartușul acumulatorului. | Apăsați întrerupătorul I/O în poziția „O” (oprit) o dată și apăsați din nou întrerupătorul I/O în poziția „I” (pornit). |
| Butonul declanșator este defect. | Opriti imediat utilizarea unelei și consultați centrul de service autorizat local. | |
| Lamele s-au blocat în creangă. | Creanga este prea groasă. | Eliberați butonul declanșator. Apăsați întrerupătorul I/O pentru a-l pune în poziția „O”. Trageți lamele încet din creangă, în linie dreaptă. |
| Butonul declanșator s-a blocat și nu poate fi tras. | Lamele sunt deschise forțat. | Opriti și porniți apăsând întrerupătorul I/O. (Lama superioară se închide ușor la pornire.) |
| Tăietura nu este constantă. | Lamele sunt tocite. | Ascutiți lamele sau reglați jocul lamelor. |
| | Lamele sunt uzate. | Înlocuiți lamele. |

Pentru a menține SIGURANȚA și FIABILITATEA produsului, reparațiile și orice alte lucrări de întreținere sau reglare trebuie executate de centre de service Makita autorizate sau proprii, folosind întotdeauna piese de schimb Makita.

ACCESORII OPȚIONALE

ATENȚIE: Folosiți accesoriile sau piesele auxiliare recomandate pentru mașina dumneavoastră Makita în acest manual. Utilizarea oricăror alte accesorii sau piese auxiliare poate prezenta risc de vătămare corporală. Utilizați accesorii și piesele auxiliare numai în scopul destinat.

Dacă aveți nevoie de asistență sau de mai multe detalii referitoare la aceste accesorii, adresați-vă centrului local de service Makita.

- Lamă superioară foarfecă
- Lamă superioară foarfecă (pentru crengi groase)
- Lamă superioară foarfecă (pentru crengi subțiri)
- Lamă inferioară foarfecă
- Lamă inferioară foarfecă (pentru crengi groase)
- Lamă inferioară foarfecă (pentru crengi subțiri)
- Șurub de fixare a plăcii (pentru crengi subțiri)
- Șurub de strângere a lamelor (pentru crengi subțiri)
- Opritor (reține floarea colectată după tăiere.)
- Pilă cu diamant
- Curea de braț
- Toc
- Agățătoare pentru cablu
- Acumulator și încărcător original Makita

NOTĂ: Unele articole din listă pot fi incluse ca accesorii standard în ambalajul de scule. Acestea pot diferi în funcție de țară.

TECHNISCHE DATEN

| Modell: | DUP361 | DUP362 |
|----------------------------|------------------|--------|
| Max. Schnittleistung | 33 mm | |
| Gesamtlänge (Scherenteil) | 305 mm | |
| Nennspannung | Gleichstrom 36 V | |
| Nettogewicht (Scherenteil) | 0,77 - 0,82 kg | |

- Wir behalten uns vor, Änderungen der technischen Daten im Zuge der Entwicklung und des technischen Fortschritts ohne vorherige Ankündigung vorzunehmen.
- Die technischen Daten können von Land zu Land unterschiedlich sein.
- Gewicht nur des Scherenteils gemäß EPTA-Verfahren 01/2014

Zutreffende Akkus und Ladegeräte





| | |
|-----------|---|
| Akku | BL1815N / BL1820 / BL1820B / BL1830 / BL1830B / BL1840 / BL1840B / BL1850 / BL1850B / BL1860B |
| Ladegerät | DC18RC / DC18RD / DC18RE / DC18SD / DC18SE / DC18SF |

- Einige der oben aufgelisteten Akkus und Ladegeräte sind je nach Ihrem Wohngebiet eventuell nicht erhältlich.

⚠️ WARNUNG: Verwenden Sie nur die oben aufgeführten Akkus und Ladegeräte. Bei Verwendung irgendwelcher anderer Akkus und Ladegeräte besteht Verletzungs- und/oder Brandgefahr.

Symbole

Nachfolgend werden die für das Gerät verwendeten Symbole beschrieben. Machen Sie sich vor der Benutzung mit ihrer Bedeutung vertraut.

| | |
|--|--|
|  | Betriebsanleitung lesen. |
|  | Keiner Feuchtigkeit aussetzen. |
|  | Gefahr durch herausgeschleuderte Objekte. |
|  | Umstehende Personen fern halten. |
|  | Nur für EU-Länder Werfen Sie Elektrogeräte oder Akkus nicht in den Hausmüll! Unter Einhaltung der Europäischen Richtlinie über Elektro- und Elektronik-Altgeräte, Batterien und Akkus sowie verbrauchte Batterien und Akkus und ihre Umsetzung gemäß den Landesgesetzen müssen Elektrogeräte und Batterien bzw. Akkus, die das Ende ihrer Lebensdauer erreicht haben, getrennt gesammelt und einer umweltgerechten Recycling-Einrichtung zugeführt werden. |

Vorgesehene Verwendung

Das Werkzeug ist für das Abschneiden von Zweigen oder Ästen vorgesehen.

Geräusch

Typischer A-bewerteter Geräuschpegel ermittelt gemäß EN50636-2-94:

Modell DUP361

Schalldruckpegel (L_{pA}): 70 dB (A) oder weniger
Messunsicherheit (K): 3,2 dB (A)

Modell DUP362

Schalldruckpegel (L_{pA}): 70 dB (A) oder weniger
Messunsicherheit (K): 1,4 dB (A)

Der Geräuschpegel kann während des Betriebs 80 dB (A) überschreiten.

⚠️ WARNUNG: Einen Gehörschutz tragen.

Schwingungen

Schwingungsgesamtwert (Drei-Achsen-Vektorsumme) ermittelt gemäß EN50636-2-94:

Modell DUP361

Schwingungsemission (a_h): 2,5 m/s² oder weniger
Messunsicherheit (K): 1,5 m/s²

Modell DUP362

Schwingungsemission (a_h): 2,5 m/s² oder weniger
Messunsicherheit (K): 1,5 m/s²

HINWEIS: Der (Die) angegebene(n) Vibrationsgesamtwert(e) wurde(n) im Einklang mit der Standardprüfmethode gemessen und kann (können) für den Vergleich zwischen Werkzeugen herangezogen werden.

HINWEIS: Der (Die) angegebene(n) Vibrationsgesamtwert(e) kann (können) auch für eine Vorbewertung des Gefährdungsgrads verwendet werden.

⚠️ WARNUNG: Die Vibrationsemission während der tatsächlichen Benutzung des Elektrowerkzeugs kann je nach der Benutzungsweise des Werkzeugs, und speziell je nach der Art des bearbeiteten Werkstücks, von dem (den) angegebenen Emissionswert(en) abweichen.

⚠️ WARNUNG: Identifizieren Sie Sicherheitsmaßnahmen zum Schutz des Benutzers anhand einer Schätzung des Gefährdungsgrads unter den tatsächlichen Benutzungsbedingungen (unter Berücksichtigung aller Phasen des Arbeitszyklus, wie z. B. Ausschalt- und Leerlaufzeiten des Werkzeugs zusätzlich zur Betriebszeit).

EG-Konformitätserklärung

Nur für europäische Länder

Die EG-Konformitätserklärung ist als Anhang A in dieser Bedienungsanleitung enthalten.

Sicherheitswarnungen für Astschere

⚠️ WARNUNG: Lesen Sie alle Sicherheitswarnungen und Anweisungen durch. Eine Missachtung der unten aufgeführten Warnungen und Anweisungen kann zu einem elektrischen Schlag, Brand und/oder schweren Verletzungen führen.

Bewahren Sie alle Warnungen und Anweisungen für spätere Bezugnahme auf.

Der Ausdruck „Elektrowerkzeug“ in den Warnhinweisen bezieht sich auf Ihr mit Netzstrom (mit Kabel) oder Akku (ohne Kabel) betriebenes Elektrowerkzeug.

1. **Benutzen Sie persönliche Schutzausrüstung. Tragen Sie stets einen Augenschutz.**
Sachgemäßer Gebrauch von Schutzausrüstung (z. B. Staubmaske, rutschfeste Sicherheitsschuhe, Helm und Gehörschutz) trägt zu einer Reduzierung der Verletzungsgefahr bei.
2. **Tragen Sie stets eine Schutzbrille, um Ihre Augen bei Verwendung von Elektrowerkzeugen vor Verletzung zu schützen. Die Brille muss den Vorschriften ANSI Z87.1 in den USA, EN 166 in Europa oder AS/NZS 1336 in Australien/Neuseeland entsprechen. In Australien/Neuseeland ist das Tragen eines Gesichtsschutzes gesetzlich vorgeschrieben, um auch Ihr Gesicht zu schützen.**

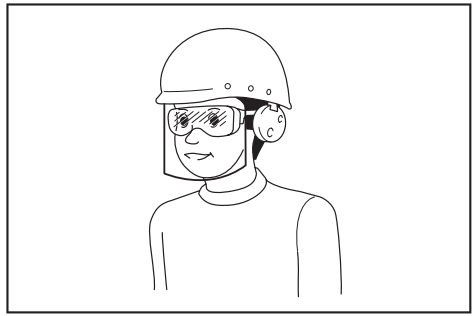

Der Arbeitgeber ist dafür verantwortlich, den Gebrauch von angemessener Schutzausrüstung für die Werkzeugbenutzer und andere Personen im unmittelbaren Arbeitsbereich durchzusetzen.

3. **Unbeabsichtigtes Einschalten verhüten. Vergewissern Sie sich, dass sich der Ein-Aus-Schalter in der Aus-Stellung befindet, bevor Sie die Stromquelle und/oder den Akku anschließen bzw. das Werkzeug aufheben oder tragen.** Das Tragen von Elektrowerkzeugen mit dem Finger am Ein-Aus-Schalter oder das Anschließen bei eingeschaltetem Ein-Aus-Schalter führt zu Unfällen.
4. **Zweckmäßige Kleidung tragen. Tragen Sie keine lose Kleidung oder Schmuck. Halten Sie Haare, Kleidung und Handschuhe von beweglichen Teilen fern.** Lose Kleidung, Schmuck oder langes Haar kann sich in beweglichen Teilen verfangen.
5. **Dieses Werkzeug dient zum Abschneiden von Ästen.** Verwenden Sie das Werkzeug für keine Arbeit, die nicht bestimmungsgemäß ist.
6. **Lassen Sie niemals zu, dass Kinder, Personen mit verminderten körperlichen, sensorischen oder geistigen Fähigkeiten oder Mangel an Erfahrung und Kenntnissen, oder Personen, die nicht mit diesen Anweisungen vertraut sind, das Werkzeug benutzen.** Örtliche Vorschriften können das Alter der Bedienungsperson einschränken.
7. **Kinder sollten beaufsichtigt werden, um sicherzugehen, dass sie nicht mit dem Gerät spielen.**
8. **Betreiben Sie das Werkzeug keinesfalls, während sich Personen, besonders Kinder, oder Haustiere in der Nähe aufhalten.**
9. **Übernehmen Sie sich nicht, und behalten Sie stets Ihr Gleichgewicht bei.** An Hängen stets auf sicheren Stand achten. Immer nur gehen, niemals laufen.
10. **Berühren Sie keine beweglichen gefährlichen Teile, bevor Sie das Werkzeug vom Stromnetz getrennt und/oder den Akku vom Werkzeug abgenommen haben.**
11. **Tragen Sie immer kräftiges Schuhwerk und lange Hosen während der Benutzung des Werkzeugs.**

12. **Trennen Sie die Stromversorgung ab und/oder trennen Sie den Akku vom Werkzeug:**
 - wann immer Sie das Werkzeug liegen lassen,
 - bevor Sie eine Blockierung beseitigen,
 - bevor Sie das Werkzeug überprüfen, reinigen oder daran arbeiten,
 - nachdem Sie auf einen Fremdkörper gestoßen sind, um das Werkzeug auf Beschädigung zu untersuchen,
 - falls das Werkzeug beginnt, ungewöhnlich heftig zu vibrieren, um es sofort zu überprüfen.
13. **Betreiben Sie das Werkzeug niemals mit defekten Schutzhauben oder Abschirmungen oder ohne Sicherheitsvorrichtungen, oder wenn das Kabel beschädigt oder abgenutzt ist.**
14. **Vermeiden Sie die Benutzung des Werkzeugs bei schlechten Witterungsverhältnissen, besonders bei Blitzschlaggefahr.**
15. **Unterlassen Sie die Benutzung des Werkzeugs oder Laden des Akkus bei Regen.**
16. **Lassen Sie das Werkzeug nicht im Regen oder an feuchten Orten liegen.**
17. **Achten Sie darauf, dass keine Fremdkörper zwischen den Messern hängen bleiben.** Falls die Messer durch Fremdkörper blockiert sind, schalten Sie das Werkzeug sofort aus, und trennen Sie den Akku vom Werkzeug. Entfernen Sie dann den Fremdkörper von den Messern.
18. **Halten Sie niemals den Ast, den Sie abschneiden, mit Ihrer freien Hand.** Halten Sie Ihre freie Hand vom Schnittbereich fern. Berühren Sie niemals die Messer. Sie sind sehr scharf und können Verletzungen verursachen.
19. **Wenden Sie keine Gewalt auf das Werkzeug an, um Schnitte auszuführen.** Sie könnten sonst abrutschen und sich selbst verletzen oder einen anderen Gegenstand unbeabsichtigt schneiden.
20. **Vermeiden Sie das Durchtrennen von verborgenen elektrischen Leitungen.**
21. **Unterziehen Sie die Messer vor dem Betrieb einer sorgfältigen Überprüfung.**
22. **Behandeln Sie die Messer mit äußerster Sorgfalt, um Schnitte oder Verletzungen durch die Messer zu verhüten.**
23. **Trennen Sie den Akku nach jeder Benutzung und vor jeglichen Inspektions- oder Wartungsarbeiten vom Werkzeug ab.**
24. **Bewahren Sie das Werkzeug bei Nichtbenutzung immer in seinem Halfter auf.**

Gebrauch und Pflege von Akkuwerkzeugen

1. **Vermeiden Sie gefährliche Umgebungen. Benutzen Sie das Werkzeug nicht an feuchten oder nassen Orten, und setzen Sie es auch keinem Regen aus. Wasser, das in das Werkzeug eindringt, erhöht die Stromschlaggefahr.**
2. **Laden Sie den Akku nur mit dem vom Hersteller vorgeschriebenen Ladegerät. Ein Ladegerät, das für einen Akkutyp geeignet ist, kann bei Verwendung mit einem anderen Akku eine Brandgefahr darstellen.**

3. **Benutzen Sie Elektrowerkzeuge nur mit den ausdrücklich vorgeschriebenen Akkus. Bei Verwendung irgendwelcher anderer Akkus besteht Verletzungs- und Brandgefahr.**
4. **Bewahren Sie den Akku bei Nichtgebrauch nicht zusammen mit Metallgegenständen, wie Büroklammern, Münzen, Schlüsseln, Nägeln, Schrauben, und anderen kleinen Metallteilen auf, welche die Kontakte kurzschließen können. Kurzschließen der Akkukontakte kann Verbrennungen oder einen Brand verursachen.**
5. **Bei Missbrauch kann Flüssigkeit aus dem Akku austreten. Vermeiden Sie Kontakt mit dieser Flüssigkeit. Falls Sie versehentlich mit der Flüssigkeit in Berührung kommen, spülen Sie die betroffenen Stellen mit Wasser ab. Falls die Flüssigkeit in die Augen gelangt, suchen Sie zusätzlich ärztliche Hilfe auf. Die vom Akku austretende Flüssigkeit kann Hautreizungen oder Verätzungen verursachen.**
6. **Werfen Sie den (die) Akku(s) nicht ins Feuer. Die Zelle könnte explodieren. Prüfen Sie die örtlichen Vorschriften für mögliche spezielle Entsorgungsanweisungen.**
7. **Versuchen Sie nicht, den (die) Akku(s) zu öffnen oder zu verstümmeln. Freigesetzter Elektrolyt ist korrosiv und kann Schäden an Augen oder Haut verursachen. Falls er verschluckt wird, kann er giftig sein.**
8. **Laden Sie den Akku nicht im Regen oder an nassen Orten.**

Wartung

1. **Lassen Sie Ihr Elektrowerkzeug nur unter Verwendung identischer Ersatzteile von einem qualifizierten Wartungstechniker warten.** Dadurch wird die Aufrechterhaltung der Sicherheit des Elektrowerkzeugs gewährleistet.
2. **Befolgen Sie die Anweisungen für die Schmierung und den Austausch von Zubehör.**
3. **Halten Sie Griffe trocken, sauber und frei von Öl und Fett.**

⚠️ WARNUNG: Lassen Sie sich NICHT durch Bequemlichkeit oder Vertrautheit mit dem Produkt (durch wiederholten Gebrauch erworben) von der strikten Einhaltung der Sicherheitsregeln für das vorliegende Produkt abhalten. MISSBRAUCH oder Missachtung der Sicherheitsvorschriften in dieser Anleitung können schwere Personenschäden verursachen.

Wichtige Sicherheitsanweisungen für Akku

1. **Lesen Sie vor der Benutzung des Akkus alle Anweisungen und Warnhinweise, die an (1) Ladegerät, (2) Akku und (3) Akkuwerkzeug angebracht sind.**
2. **Unterlassen Sie ein Zerlegen des Akkus.**
3. **Falls die Betriebszeit beträchtlich kürzer geworden ist, stellen Sie den Betrieb sofort ein. Anderenfalls besteht die Gefahr von Überhitzung, möglichen Verbrennungen und sogar einer Explosion.**

4. Falls Elektrolyt in Ihre Augen gelangt, waschen Sie sie mit sauberem Wasser aus, und begeben Sie sich unverzüglich in ärztliche Behandlung. Anderenfalls können Sie Ihre Sehkraft verlieren.
5. Der Akku darf nicht kurzgeschlossen werden:
 - (1) Die Kontakte dürfen nicht mit leitfähigem Material berührt werden.
 - (2) Lagern Sie den Akku nicht in einem Behälter zusammen mit anderen Metallgegenständen, wie z. B. Nägel, Münzen usw.
 - (3) Setzen Sie den Akku weder Wasser noch Regen aus.

Ein Kurzschluss des Akkus verursacht starken Stromfluss, der Überhitzung, mögliche Verbrennungen und einen Defekt zur Folge haben kann.

6. Lagern Sie das Werkzeug und den Akku nicht an Orten, an denen die Temperatur 50 °C erreichen oder überschreiten kann.
7. Versuchen Sie niemals, den Akku zu verbrennen, selbst wenn er stark beschädigt oder vollkommen verbraucht ist. Der Akku kann im Feuer explodieren.
8. Achten Sie darauf, dass der Akku nicht fallen gelassen oder Stößen ausgesetzt wird.
9. Benutzen Sie keine beschädigten Akkus.
10. Die enthaltenen Lithium-Ionen-Akkus unterliegen den Anforderungen der Gefahrgut-Gesetzgebung.
Für kommerzielle Transporte, z. B. durch Dritte oder Spediteure, müssen besondere Anforderungen zu Verpackung und Etikettierung beachtet werden.
Zur Vorbereitung des zu transportierenden Artikels ist eine Beratung durch einen Experten für Gefahrgut erforderlich. Bitte beachten Sie möglicherweise ausführlichere nationale Vorschriften. Überkleben oder verdecken Sie offene Kontakte, und verpacken Sie den Akku so, dass er sich in der Verpackung nicht umher bewegen kann.
11. Befolgen Sie die örtlichen Bestimmungen bezüglich der Entsorgung von Akkus.

12. Verwenden Sie die Akkus nur mit den von Makita angegebenen Produkten. Das Einsetzen der Akkus in nicht konforme Produkte kann zu einem Brand, übermäßiger Hitzebildung, einer Explosion oder Auslaufen von Elektrolyt führen.

DIESE ANWEISUNGEN AUFBEWAHREN.

⚠ VORSICHT: Verwenden Sie nur Original-Makita-Akkus. Die Verwendung von Nicht-Original-Makita-Akkus oder von Akkus, die abgeändert worden sind, kann zum Bersten des Akkus und daraus resultierenden Bränden, Personenschäden und Beschädigung führen. Außerdem wird dadurch die Makita-Garantie für das Makita-Werkzeug und -Ladegerät ungültig.

Hinweise zur Aufrechterhaltung der maximalen Akku-Nutzungsdauer

1. Laden Sie den Akku, bevor er vollkommen erschöpft ist. Schalten Sie das Werkzeug stets aus, und laden Sie den Akku, wenn Sie ein Nachlassen der Werkzeugleistung feststellen.
2. Unterlassen Sie erneutes Laden eines voll aufgeladenen Akkus. Überladen führt zu einer Verkürzung der Nutzungsdauer des Akkus.
3. Laden Sie den Akku bei Raumtemperatur zwischen 10 – 40 °C. Lassen Sie einen heißen Akku abkühlen, bevor Sie ihn laden.
4. Der Akku muss geladen werden, wenn er lange Zeit (länger als sechs Monate) nicht benutzt wird.

N-Zeichen

Das N-Zeichen ist ein Markenzeichen bzw. ein eingetragenes Markenzeichen von NFC Formula, Inc. in den USA und anderen Ländern der Welt.

(Dieses Werkzeug ist nur für einen Wartungszweck, der von autorisierten/werkseitigen Kundenzentren verwendet wird, mit einem NFC-Empfänger ausgestattet.)

BEZEICHNUNG DER TEILE

► Abb.1

| | | | | | | | |
|---|----------------------|----|--------------|----|------------------|---|---------------------|
| 1 | Tragegurt * | 2 | Rucksack | 3 | Schaltkasten | 4 | Kontrolllampe (rot) |
| 5 | Kontrolllampe (grün) | 6 | I/O-Schalter | 7 | Halfter | 8 | Kabelhalter |
| 9 | Verbindungskabel | 10 | Schere | 11 | Ein-Aus-Schalter | - | - |

* Die Form kann abhängig von der Werkzeugvariante unterschiedlich sein.

FUNKTIONSBESCHREIBUNG

⚠ VORSICHT: Vergewissern Sie sich vor der Durchführung von Einstellungen oder Funktionsprüfungen des Werkzeugs stets, dass das Werkzeug ausgeschaltet und der Akku abgenommen ist.

Anbringen und Abnehmen des Akkus

⚠ VORSICHT: Schalten Sie das Werkzeug stets aus, bevor Sie den Akku anbringen oder abnehmen.

⚠ VORSICHT: Halten Sie das Werkzeug und den Akku beim Anbringen oder Abnehmen des Akkus sicher fest. Wenn Sie das Werkzeug und den Akku nicht sicher festhalten, können sie Ihnen aus der Hand rutschen, was zu einer Beschädigung des Werkzeugs und des Akkus und zu Körperverletzungen führen kann.

► **Abb.2:** 1. Rote Anzeige 2. Knopf 3. Akku 4. Akkuhalter

Ziehen Sie den Akku zum Abnehmen vom Werkzeug ab, während Sie den Knopf an der Vorderseite des Akkus verschieben.

Richten Sie zum Anbringen des Akkus dessen Führungsfeder auf die Nut im Gehäuse aus, und schieben Sie den Akku hinein. Schieben Sie ihn vollständig ein, bis er mit einem hörbaren Klicken einrastet. Falls die rote Anzeige an der Oberseite des Knopfes sichtbar ist, ist der Akku nicht vollständig verriegelt.

⚠ VORSICHT: Schieben Sie den Akku stets bis zum Anschlag ein, bis die rote Anzeige nicht mehr sichtbar ist. Anderenfalls kann er aus dem Werkzeug herausfallen und Sie oder umstehende Personen verletzen.

⚠ VORSICHT: Unterlassen Sie Gewaltanwendung beim Anbringen des Akkus. Falls der Akku nicht reibungslos hineingleitet, ist er nicht richtig ausgerichtet.

HINWEIS: Das Werkzeug funktioniert nicht mit nur einem Akku.

Werkzeug/Akku-Schutzsystem

Das Werkzeug ist mit einem Werkzeug/Akku-Schutzsystem ausgestattet. Dieses System schaltet die Stromversorgung des Motors automatisch ab, um die Lebensdauer von Werkzeug und Akku zu verlängern. Das Werkzeug bleibt während des Betriebs automatisch stehen, wenn das Werkzeug oder der Akku einer der folgenden Bedingungen unterliegt. Unter manchen Bedingungen leuchten die Lampen am Schaltkasten auf.

Überlastschutz

Wird das Werkzeug auf eine Weise benutzt, die eine ungewöhnlich hohe Stromaufnahme bewirkt, bleibt es ohne jegliche Anzeige automatisch stehen. Schalten Sie in dieser Situation das Werkzeug aus, und brechen Sie die Arbeit ab, die eine Überlastung des Werkzeugs verursacht hat. Schalten Sie dann das Werkzeug wieder ein, um neu zu starten.

Überhitzungsschutz

Wenn das Werkzeug überhitzt wird, bleibt es automatisch stehen, und die grüne Lampe am Schaltkasten blinkt. Lassen Sie das Werkzeug in dieser Situation abkühlen, bevor Sie es wieder einschalten.

Überentladungsschutz

Wenn die Akkukapazität niedrig wird, bleibt das Werkzeug automatisch stehen. Und die rote Lampe am Schaltkasten leuchtet auf oder blinkt. Falls das Produkt trotz Betätigung der Schalter nicht funktioniert, entfernen Sie die Akkus aus dem Akkuhalter, und laden Sie sie auf.

Anzeigen der Akku-Restkapazität

Nur für Akkus mit Anzeige

► **Abb.3:** 1. Anzeigelampen 2. Prüftaste

Drücken Sie die Prüftaste am Akku, um die Akku-Restkapazität anzuzeigen. Die Anzeigelampen leuchten wenige Sekunden lang auf.

| Anzeigelampen | | | Restkapazität |
|---------------|-----|----------|---|
| Erleuchtet | Aus | Blinkend | |
| ■ | □ | ◐ | 75% bis 100% |
| ■ | ■ | □ | 50% bis 75% |
| ■ | □ | □ | 25% bis 50% |
| ■ | □ | □ | 0% bis 25% |
| ◐ | □ | □ | Den Akku aufladen. |
| ■ | ■ | □ | Möglicherweise liegt eine Funktionsstörung im Akku vor. |
| □ | □ | ■ | |

HINWEIS: Abhängig von den Benutzungsbedingungen und der Umgebungstemperatur kann die Anzeige geringfügig von der tatsächlichen Kapazität abweichen.

Schalterfunktion

⚠ VORSICHT: Vergewissern Sie sich vor dem Anschluss des Akkus an die Schere stets, dass der Ein-Aus-Schalter einwandfrei funktioniert und bei Loslassen in die „AUS“-Stellung zurückkehrt.

⚠ VORSICHT: Wenn Sie das Werkzeug nicht benutzen, vergewissern Sie sich stets, dass sich der I/O-Schalter in der Stellung „O“ befindet.

⚠ VORSICHT: Stellen Sie den I/O-Schalter nicht auf die Stellung „I“ (EIN), während Sie den Ein-Aus-Schalter betätigen. Die Messer schließen sich geringfügig, wodurch Personenschäden verursacht werden können.

Gehen Sie zum Einschalten des Werkzeugs wie folgt vor:

- Schließen Sie Schaltkasten, Verbindungskabel und Schere an. (Siehe „Installieren des Verbindungskabels“.)
- Halten Sie die Schere mit festem Griff, und drücken Sie den I/O-Schalter auf die Stellung „I“ (EIN). Die grüne Kontrolllampe leuchtet auf.
 - ▶ **Abb.4:** 1. I/O-Schalter 2. Kontrolllampe (grün) 3. Kontrolllampe (rot)

3. Die Schermesser befinden sich im Sperrmodus, wenn der I/O-Schalter eingeschaltet wird. Um die Sperre aufzuheben, betätigen Sie den Ein-Aus-Schalter zweimal. Das obere Schermesser öffnet automatisch.

4. Zum Schließen des Schermessers betätigen Sie den Ein-Aus-Schalter.

▶ **Abb.5:** 1. Ein-Aus-Schalter

Automatische Umschaltung auf Sperrmodus und Abschaltmodus

Aus Sicherheitsgründen schaltet das Werkzeug automatisch in den Sperrmodus oder Abschaltmodus, wenn es eine bestimmte Zeitlang unberührt bleibt.

Nach 5 Minuten: Das Werkzeug schaltet in den Sperrmodus. Betätigen Sie den Ein-Aus-Schalter zweimal, um die Sperre aufzuheben.

Nach 15 Minuten: Das Werkzeug schaltet in den Abschaltmodus, und die grüne Kontrolllampe erlischt. Drücken Sie den I/O-Schalter kurz auf die Stellung „O“ (AUS) und dann wieder auf die Stellung „I“ (EIN), und betätigen Sie dann den Ein-Aus-Schalter zweimal, um die Sperre aufzuheben.

Öffnungswinkel-Wählhebel

▶ **Abb.6:** 1. Öffnungswinkel-Wählhebel

Durch Kippen des Öffnungswinkel-Wählhebels nach links können Sie das obere Schermesser weiter öffnen. Um den Öffnungswinkel des oberen Schermessers zu begrenzen, drücken Sie zunächst den Ein-Aus-Schalter ganz durch, und stellen Sie dann den Öffnungswinkel-Wählhebel auf die Normalstellung zurück.

Einstellung der Schnittiefe

⚠ VORSICHT: Bringen Sie nicht Ihre Hände oder andere Körperteile in die Nähe der Schermesser. Andernfalls kann es zu Personenschaden kommen.

Nach dem Schärfen oder Auswechseln der Schermesser muss gegebenenfalls die Schnittiefe eingestellt werden.

Schalten Sie das Werkzeug ein, und betätigen Sie den Ein-Aus-Schalter zweimal, um die Schermesser zu öffnen, und stellen Sie dann den I/O-Schalter auf die Stellung „O“ (AUS).

Um die Schnittiefe zu vergrößern, drehen Sie die Schnittiefen-Einstellschraube mit dem Inbusschlüssel im Uhrzeigersinn. Und um die Schnittiefe zu verkleinern, drehen Sie die Schnittiefen-Einstellschraube entgegen dem Uhrzeigersinn.

▶ **Abb.7:** 1. Schnittiefen-Einstellschraube

HINWEIS: Überprüfen Sie die Schnittiefe nach der Einstellung. Falls die Schnittiefe zu flach ist, wird der Ast u. U. nicht ganz abgeschnitten.

Kontrolllampen am Schaltkasten

▶ **Abb.8:** 1. I/O-Schalter 2. Kontrolllampe (grün) 3. Kontrolllampe (rot)

Die grüne und die rote Lampe zeigen folgende Zustände an: (Ein: ● Aus: ○ Blinken: ☼)

- Die grüne Lampe leuchtet auf: Das Werkzeug ist eingeschaltet.

| Grün | Rot |
|------|-----|
| ● | ○ |

- Die grüne und die rote Lampe leuchten auf: Wenn Sie den Akku in den Akkuhalter einsetzen, während sich der I/O-Schalter in der Stellung „I“ (Ein) befindet, leuchten beide Lampen auf, und das Messer bewegt sich nicht, obwohl Sie den Ein-Aus-Schalter betätigen. Drücken Sie in dieser Situation den I/O-Schalter kurz auf die Stellung „O“ (Aus) und dann wieder auf die Stellung „I“ (Ein).

| Grün | Rot |
|------|-----|
| ● | ● |

- Die grüne Lampe blinkt: Das Werkzeug ist überhitzt. Lassen Sie das Werkzeug abkühlen, bevor Sie es wieder einschalten.

| | Grün | Rot |
|---|------|-----|
| ☼ | ☼ | ○ |

- Die grüne Lampe leuchtet auf, und die rote Lampe blinkt oder leuchtet auf: Der Akku ist schwach oder nahezu erschöpft. Laden Sie die Akkus auf. Wenn einer der Akkus schwach wird, blinkt die rote Lampe, selbst wenn der andere Akku voll aufgeladen ist.

| | Grün | Rot |
|---|------|-------|
| 🔋 | ● | ☼ / ● |

- Die grüne und die rote Lampe blinken abwechselnd: Das Werkzeug erkennt eine Kabelstörung. Überprüfen Sie das Verbindungskabel auf Wackelkontakt mit dem Schaltkasten und der Schere. Falls die Lampen noch immer abwechselnd blinken, brechen Sie die Benutzung des Werkzeugs unverzüglich ab, trennen Sie das Verbindungskabel ab, entfernen Sie den Akku, und wenden Sie sich bezüglich einer Reparatur an Ihr örtliches autorisiertes Service-Center.

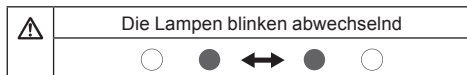

MONTAGE

⚠ VORSICHT: Vergewissern Sie sich vor der Ausführung von Arbeiten am Werkzeug stets, dass das Werkzeug ausgeschaltet und der Akku abgenommen ist.

Einsetzen des Akkualters in den Rucksack

- **Abb.9:** 1. Schnalle 2. Akkualter 3. Riemen
- Führen Sie der Schaltkasten durch die Öffnung (entweder auf der rechten oder linken Seite) des Rucksacks.
 - Führen Sie den Riemen durch die rechteckige Öffnung im Akkualter, und sichern Sie den Akkualter mit der Schnalle. Vergewissern Sie sich, dass der Akkualter fest im Rucksack sitzt.

Montieren des Halfters

- **Abb.10:** 1. Halfter 2. Riemen
- Führen Sie den Gurt der unteren Schnalle durch die Öffnung des Halfters.

Einstellen des Tragegurts

- Stellen Sie den Tragegurt wie folgt ein:
- Schließen und verriegeln Sie die untere Schnalle, und stellen Sie ihre Gurtlänge ein.
► **Abb.11:** 1. Untere Schnalle
 - Stellen Sie die Länge des Schulterriemens ein.
► **Abb.12**
 - Stellen Sie die Position der oberen Schnalle ein. Schließen und verriegeln Sie die obere Schnalle, und stellen Sie ihre Gurtlänge ein.
► **Abb.13:** 1. Obere Schnalle

⚠ VORSICHT: Öffnen Sie im Notfall schnell die untere und obere Schnalle, lockern Sie die Schulterriemen, und legen Sie den Rucksack ab.

Installieren des Verbindungskabels

⚠ VORSICHT: Vergewissern Sie sich stets, dass sich der I/O-Schalter des Schaltkastens in der Stellung „O“ befindet, bevor Sie das Verbindungskabel anbringen.

⚠ VORSICHT: Betreiben Sie das Werkzeug nicht, wenn das Verbindungskabel beschädigt ist.

ANMERKUNG: Behandeln Sie das Verbindungskabel sorgfältig. Tragen Sie das Werkzeug nicht durch Ziehen am Verbindungskabel. Halten Sie das Verbindungskabel von Hitze, Öl oder scharfen Kanten fern. Anderenfalls kann das Verbindungskabel beschädigt werden.

Bringen Sie das Verbindungskabel wie folgt an Schaltkasten und Schere an:

- Richten Sie zuerst das Dreieckszeichen am Stecker des Verbindungskabels auf das Dreieckszeichen an der Buchse des Schaltkastens aus. Führen Sie den Stecker des Verbindungskabels in die Buchse des Schaltkastens ein. Richten Sie dann die Markierung an der Kupplung auf die Dreieckszeichen aus, drücken Sie die Kupplung hinein, und drehen Sie sie zum Anziehen.
► **Abb.14:** 1. Dreieckszeichen 2. Verbindungskabel 3. Schaltkasten 4. Markierung an der Kupplung 5. Kupplung

ANMERKUNG: Um das Verbindungskabel abzutrennen, drehen Sie die Kupplung, und richten Sie die Markierung an der Kupplung zuerst auf die Dreieckszeichen aus.

- Hängen Sie den Schaltkasten an das Koppel oder den oberen Gurt.
► **Abb.15**
- Schieben Sie das Verbindungskabel in die Schleife des Kabelhalters.
► **Abb.16**

Hängen Sie den Kabelhalter entweder an den oberen Gurt oder das Koppel, je nachdem, an welchem der Schaltkasten nicht angebracht ist.

Der Kabelhalter verhindert Baumeln des Verbindungskabels um Ihren Körper. Außerdem kann er versehentliches Durchtrennen des Verbindungskabels verhindern.

- **Abb.17**
► **Abb.18**

ANMERKUNG: Hängen Sie nichts anderes außer dem Verbindungskabel an den Kabelhalter. Anderenfalls kann der Kabelhalter beschädigt werden.

ANMERKUNG: Öffnen Sie den Kabelhalter nicht gewaltsam. Anderenfalls kann der Kabelhalter verformt oder beschädigt werden.

- Bringen Sie die Armbinde an Ihrem Arm an. Ziehen Sie das Verbindungskabel durch die Armbinde.
► **Abb.19:** 1. Armbinde

5. Richten Sie zuerst das Dreieckszeichen an der Buchse des Verbindungskabels auf das Dreieckszeichen am Stecker der Schere aus. Schieben Sie die Buchse des Verbindungskabels auf den Stecker der Schere. Richten Sie dann die Markierung an der Kupplung auf die Dreieckszeichen aus, drücken Sie die Kupplung hinein, und drehen Sie sie zum Anziehen.

► **Abb.20:** 1. Dreieckszeichen 2. Verbindungskabel
3. Schere 4. Markierung an der Kupplung
5. Kupplung

ANMERKUNG: Um das Verbindungskabel abzutrennen, drehen Sie die Kupplung, und richten Sie die Markierung an der Kupplung zuerst auf die Dreieckszeichen aus.

Einsetzen der Schere in den Halfter

Betätigen Sie den Ein-Aus-Schalter fortlaufend, um die Schermesser zu schließen, und drücken Sie den I/O-Schalter auf die Stellung „O“, um das Werkzeug auszuschalten. Stecken Sie dann die Schere in den Halfter, und sichern Sie sie mit dem Riemen des Halfters.

BETRIEB

⚠ **VORSICHT:** Halten Sie das Werkzeug stets mit festem Griff. Achten Sie auf sicheren Stand.

⚠ **VORSICHT:** Bringen Sie während des Betriebs keinen Körperteil in die Nähe der Messer.

⚠ **VORSICHT:** Überprüfen Sie die Messer, Messerschrauben oder andere Teile vor Gebrauch, um sicherzugehen, dass sie nicht verschlissene oder beschädigte Teile für sicheren Betrieb aus.

ANMERKUNG: Falls das Messer während des Betriebs in einem Ast hängen bleibt, verdrehen Sie das Messer nicht. Schalten Sie in einer solchen Situation das Werkzeug aus, und ziehen Sie die Messer gerade und langsam aus dem Ast heraus. Anderenfalls kann das Messer beschädigt werden.

ANMERKUNG: Falls Sie einen zu dicken Ast oder einen zu harten Gegenstand schneiden, wird der Überlastschutz aktiviert und das Werkzeug angehalten. Wird in einer solchen Situation das obere Schermesser zu weit geöffnet und der Ein-Aus-Schalter ganz durchgedrückt, schließt sich das Obermesser geringfügig, wenn Sie den I/O-Schalter auf die Stellung „I“ (EIN) drücken, um das Werkzeug neu zu starten.

Schnittbetrieb

► **Abb.21**

Schneiden Sie Äste einzeln ab. Die maximale Dicke von Ästen, die mit dieser Schere abgeschnitten werden können, beträgt etwa 33mm. Behalten Sie stets sicheren Stand und gute Balance bei.

Nach dem Gebrauch

Schließen Sie die Schermesser, drücken Sie den I/O-Schalter auf die Stellung „O“ (AUS), trennen Sie das Verbindungskabel von Schere und Schaltkasten ab, und nehmen Sie die Akkus vom Akkuhalter ab. Bewahren Sie die Schere an einem trockenen, hochgelegenen oder abschließbaren Ort auf – außer Reichweite von Kindern.

ANMERKUNG: Trennen Sie den Akku ab, wenn Sie die Schere nicht benutzen. Anderenfalls verringert sich die Akkukapazität im Laufe der Zeit.

Greifer

Sonderzubehör

Der Greifer ist praktisch zum Pflücken von Blumen. Er hält vorübergehend die gepflückte Blume nach dem Schneiden.

Falls der Abstand zwischen dem Greifer und dem Untermesser für Ihre Anwendung ungeeignet ist, stellen Sie den Abstand durch Lösen der Schrauben ein.

► **Abb.22:** 1. Greifer 2. Schraube

WARTUNG

⚠ **VORSICHT:** Vergewissern Sie sich vor der Durchführung von Inspektions- oder Wartungsarbeiten stets, dass das Werkzeug ausgeschaltet und der Akku abgenommen ist.

⚠ **VORSICHT:** Tragen Sie Schutzhandschuhe bei der Handhabung der Messer. Anderenfalls kann es zu Personenschaden kommen.

ANMERKUNG: Verwenden Sie auf keinen Fall Benzin, Waschbenzin, Verdünner, Alkohol oder dergleichen. Solche Mittel können Verfärbung, Verformung oder Rissbildung verursachen.

Messerwartung

ANMERKUNG: Eine Vernachlässigung der Messerwartung kann zu übermäßiger Messerreibung führen und die Betriebszeit pro Akkuladung verkürzen.

Unterziehen Sie die Schermesser vor und nach der Arbeit einer sorgfältigen Überprüfung. Reinigen Sie die Messer nach der Arbeit mit einer harten Bürste. Wischen Sie die Messer anschließend mit einem Tuch ab. Und tragen Sie Original-Makita-Maschinenöl auf die Messerschneiden und die beweglichen Teile auf.

► **Abb.23**

Schärfen der Messer

Oberes Schermesser

1. Setzen Sie die flache Oberfläche der Diamantfeile an die Messerschneide an.

Schieben Sie die Diamantfeile auf die Spitze des Messers zu, um die Messerschneide auf ihrer ganzen Länge zu schleifen.

Behalten Sie den gleichen flachen Kontakt mit der Feile über die gesamte Länge der Messerschneide bei.

► **Abb.24:** 1. Diamantfeile

2. Setzen Sie die flache Oberfläche der Diamantfeile leicht an die Rückseite des Messers an.

Schieben Sie die Diamantfeile leicht auf die Spitze des Messers zu, um Grate zu entfernen.

► **Abb.25**

ANMERKUNG: Schärfen Sie diese Seite nicht zu viel. Feilen Sie leicht, um nur Grate zu entfernen. Andernfalls kann das Messerspiel zu groß werden, oder die Lebensdauer des Messers kann verkürzt werden.

Unteres Schermesser

1. Setzen Sie die runde Oberfläche der Diamantfeile an die Messerschneide an.

Schieben Sie die Diamantfeile auf die Spitze des Messers zu, um die Messerschneide auf ihrer ganzen Länge zu schleifen.

► **Abb.26**

2. Setzen Sie die flache Oberfläche der Diamantfeile leicht an die Rückseite des Messers an.

Schieben Sie die Diamantfeile leicht auf die Spitze des Messers zu, um Grate zu entfernen.

► **Abb.27**

ANMERKUNG: Schärfen Sie diese Seite nicht zu viel. Feilen Sie leicht, um nur Grate zu entfernen. Andernfalls kann das Messerspiel zu groß werden, oder die Lebensdauer des Messers kann verkürzt werden.

Einstellung des Messerspiels

- **Abb.28:** 1. Scheiben-Halteschraube
2. Sicherungsscheibe
3. Messerspannmutter

Stellen Sie das Spiel der Schermesser von Zeit zu Zeit wie folgt ein:

1. Schalten Sie das Werkzeug ein, und betätigen Sie den Ein-Aus-Schalter, um die Schermesser zu öffnen.

2. Schalten Sie das Werkzeug bei offenen Schermessern aus. Und trennen Sie das Verbindungskabel vom Werkzeug.

3. Lösen Sie die Scheiben-Halteschraube. Entfernen Sie dann die Sicherungsscheibe.

4. Stellen Sie die Straffheit der Messerspannmutter von Hand ein (Anzugsmoment der Messerspannmutter: ca. 0,5 N•m).

5. Bringen Sie die Sicherungsscheibe und die Scheiben-Halteschraube wieder an.

6. Überprüfen Sie die Straffheit der Messer. Die Messer dürfen keinesfalls klappern, aber das Obermesser sollte sich etwa 3 mm weit von Hand öffnen oder schließen lassen. Falls die Messer zu straff oder zu locker sind, stellen Sie das Spiel erneut ein.

ANMERKUNG: Beachten Sie das Spiel der Messer. Ein zu großes Spiel kann zu stumpfen Schnitten, und ein zu kleines Spiel zu Überlastung des Motors und kurzer Betriebszeit des Werkzeugs führen.

Demontieren oder Montieren der Schermesser

Führen Sie zum Demontieren der Schermesser die folgenden Schritte aus:

1. Kippen Sie den Öffnungswinkel-Wählhebel zuerst nach links, um die Messer vollständig zu öffnen.

2. Schalten Sie das Werkzeug ein, und betätigen Sie den Ein-Aus-Schalter, um die Schermesser zu öffnen.

3. Schalten Sie das Werkzeug bei offenen Schermessern aus. Und trennen Sie das Verbindungskabel vom Werkzeug.

► **Abb.29**

4. Entfernen Sie zwei Schrauben in der Nähe des Ein-Aus-Schalters mit dem Inbusschlüssel.

Entfernen Sie den Auslöserschutz, indem Sie die Feder am Auslöserschutz von der Nut des Gehäuses trennen.

► **Abb.30:** 1. Schrauben 2. Auslöserschutz

5. Entfernen Sie den E-Ring am Gelenkarm mit einem Schlitzschraubendreher oder dergleichen.

► **Abb.31:** 1. E-Ring 2. Gelenkarm

ANMERKUNG: Der E-Ring ist ein Verbrauchsteil. Der E-Ring darf beim Wiedereinbau nicht wiederverwendet werden.

6. Entfernen Sie den Stift vorsichtig.

► **Abb.32:** 1. Stift

7. Entfernen Sie zwei Schrauben von der Seite des Gehäuses.

► **Abb.33:** 1. Schrauben

8. Entfernen Sie das obere und untere Schermesser sorgfältig aus dem Gehäuse.

► **Abb.34**

9. Zum Trennen von Obermesser und Untermesser lösen Sie zuerst die Scheiben-Halteschraube.

Entfernen Sie dann die Sicherungsscheibe.

► **Abb.35:** 1. Scheiben-Halteschraube
2. Sicherungsscheibe

HINWEIS: Wenn Sie die Messer für harte Äste gegen solche für dünne Äste austauschen oder umgekehrt, tauschen Sie auch die Scheiben-Halteschraube aus.

10. Lösen und entfernen Sie die Messerspannmutter.

► **Abb.36:** 1. Messerspannmutter
2. Messerspannschraube

HINWEIS: Wenn Sie die Messer für harte Äste gegen solche für dünne Äste austauschen oder umgekehrt, tauschen Sie auch die Messerspannschraube aus.

Zur Montage der Schermesser wenden Sie das obige Verfahren umgekehrt an. Vergewissern Sie sich, dass alle Schrauben sicher angezogen sind.

Stellen Sie nach der Messermontage immer das Messerspiel ein. (Siehe „Einstellung des Messerspiels“.)

Zur Montage der Schermesser wenden Sie das obige Verfahren umgekehrt an. Beachten Sie die folgenden Punkte bei der Montage der Schermesser:

- Tragen Sie Maschinenöl oder Schmierfett auf die Messerspannschraube und den Spalt zwischen den Messern auf.
- Wenn sich die Scheiben-Halteschraube nicht ordnungsgemäß anbringen lässt, entfernen Sie zuerst den O-Ring und die Scheiben-Halteschraube von der Sicherungsscheibe. Drehen Sie dann die Sicherungsscheibe um, und bringen Sie den O-Ring und die Scheiben-Halteschraube wieder an.
- Wenn Sie den Auslöserschutz montieren, richten Sie die Feder des Auslöserschutzes auf die Nut des Gehäuses aus.

► **Abb.37**

- Vergewissern Sie sich, dass alle Schrauben sicher angezogen sind.
- Stellen Sie nach der Montage des Messers immer das Messerspiel ein. (Siehe „Einstellung des Messerspiels“.)
- Stellen Sie nach der Montage des Messers immer die Schnitttiefe ein. (Siehe „Einstellung der Schnitttiefe“.)

Fehlersuche

Versuchen Sie zunächst, ein Problem selbst zu beheben, bevor Sie eine Reparatur in Auftrag geben. Falls Sie eine Unregelmäßigkeit feststellen, kontrollieren Sie Ihr Werkzeug anhand der Beschreibung in diesem Handbuch. Lässt sich das Problem nicht durch die nachstehend angegebene Abhilfemaßnahme beheben, wenden Sie sich bezüglich einer Reparatur an Ihr örtliches autorisiertes Service-Center. Niemals Eingriffe vornehmen oder Teile ausbauen, die von der Beschreibung abweichen.

| Zustand der Unregelmäßigkeit | Wahrscheinliche Ursache (Funktionsstörung) | Abhilfemaßnahme |
|---|---|---|
| Das Schermesser bewegt sich trotz Betätigung des Ein-Aus-Schalters nicht. | Der Akku ist schwach. | Laden Sie den Akku auf. |
| | Der I/O-Schalter befindet sich in der Stellung „AUS“. | Drücken Sie den I/O-Schalter auf die Stellung „I“ (EIN). |
| | Die Schere ist gesperrt. | Entsperren Sie die Schere, indem Sie die Schritte unter „Schalterbedienung“ ausführen. |
| | Das Verbindungskabel ist locker. | Überprüfen Sie die Anschlusspunkte des Verbindungskabels an Schaltkasten und Schere. |
| | Der I/O-Schalter befindet sich in der Stellung „Ein“, wenn der Akku eingeführt wird. | Drücken Sie den I/O-Schalter kurz auf die Stellung „O“ (Aus) und dann wieder auf die Stellung „I“ (Ein). |
| Der Ein-Aus-Schalter ist defekt. | Brechen Sie sofort die Benutzung des Werkzeugs ab, und wenden Sie sich bezüglich einer Reparatur an Ihr örtliches autorisiertes Service-Center. | |
| | | Die Schere ist zu dick. |
| Der Ein-Aus-Schalter ist verriegelt und kann nicht betätigt werden. | Die Schermesser werden gewaltsam geöffnet. | Schalten Sie das Werkzeug mit dem I/O-Schalter aus und wieder ein. (Das obere Schermesser schließt beim Einschalten geringfügig.) |
| Der Schnitt ist nicht glatt. | Die Schermesser sind stumpf. | Schärfen Sie die Schermesser, oder stellen Sie das Messerspiel ein. |
| | Die Schermesser sind abgenutzt. | Tauschen Sie die Schermesser aus. |

Um die SICHERHEIT und ZUVERLÄSSIGKEIT dieses Produkts zu gewährleisten, sollten Reparaturen und andere Wartungs- oder Einstellarbeiten nur von Makita-Vertragswerkstätten oder Makita-Kundendienstzentren unter ausschließlicher Verwendung von Makita-Originalersatzteilen ausgeführt werden.

SONDERZUBEHÖR

⚠ VORSICHT: Die folgenden Zubehörteile oder Vorrichtungen werden für den Einsatz mit dem in dieser Anleitung beschriebenen Makita-Werkzeug empfohlen. Die Verwendung anderer Zubehörteile oder Vorrichtungen kann eine Verletzungsgefahr darstellen. Verwenden Sie Zubehörteile oder Vorrichtungen nur für ihren vorgesehenen Zweck.

Wenn Sie weitere Einzelheiten bezüglich dieser Zubehörteile benötigen, wenden Sie sich bitte an Ihre Makita-Kundendienststelle.

- Oberes Schermesser
- Oberes Schermesser (für harte Äste)
- Oberes Schermesser (für dünne Äste)
- Unteres Schermesser
- Unteres Schermesser (für harte Äste)
- Unteres Schermesser (für dünne Äste)
- Scheiben-Halteschraube (für dünne Äste)
- Messerspannschraube (für dünne Äste)
- Greifer (hält die gepflückte Blume nach dem Schneiden.)
- Diamantfeile
- Armbinde
- Halfter
- Kabelhalter
- Original-Makita-Akku und -Ladegerät

HINWEIS: Manche Teile in der Liste können als Standardzubehör im Werkzeugsatz enthalten sein. Sie können von Land zu Land unterschiedlich sein.

Makita Europe N.V. Jan-Baptist Vinkstraat 2,
3070 Kortenberg, Belgium

Makita Corporation 3-11-8, Sumiyoshi-cho,
Anjo, Aichi 446-8502 Japan

www.makita.com

| |
|---|
| 885676-975 EN, PL, HU, SK, CS, UK, RO, DE 20190218 |
|---|