

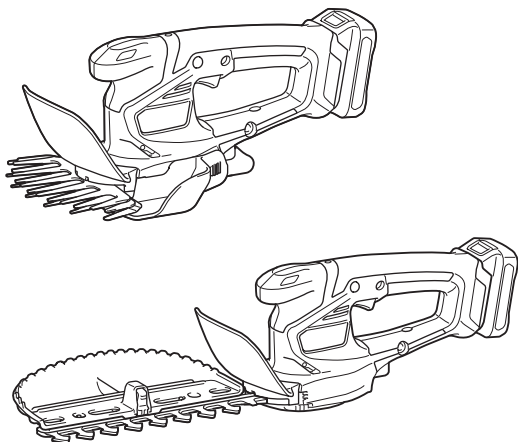

EN	Cordless Grass Shear / Cordless Hedge Trimmer	INSTRUCTION MANUAL	10
PL	Akumulatorowe nożyce do trawy / akumulatorowe nożyce do żywoplotu	INSTRUKCJA OBSŁUGI	19
HU	Akkumulátoros fűnyíró olló/ Akkumulátoros sövénynyíró	HASZNÁLATI KÉZIKÖNYV	29
SK	Akumulátorové nožnice na trávnu/ akumulátorové nožnice na živé ploty	NÁVOD NA OBSLUHU	39
CS	Akumulátorové nůžky na trávnu / Akumulátorový zastříhovač	NÁVOD K OBSLUZE	48
UK	Акумуляторні ножиці для підрізання трави / акумуляторна пила для підрізання живоплоту	ІНСТРУКЦІЯ З ЕКСПЛУАТАЦІЇ	57
RO	Foarfecă de iarbă fără cablu/ Mașină de tuns gardul viu fără cablu	MANUAL DE INSTRUCȚIUNI	68
DE	Akku-Grasschere / Akku-Heckenschere	BETRIEBSANLEITUNG	78

**UM600D /  
UH201D**

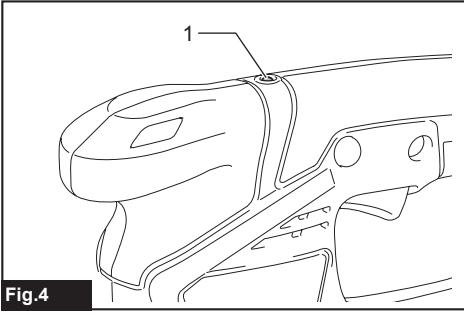

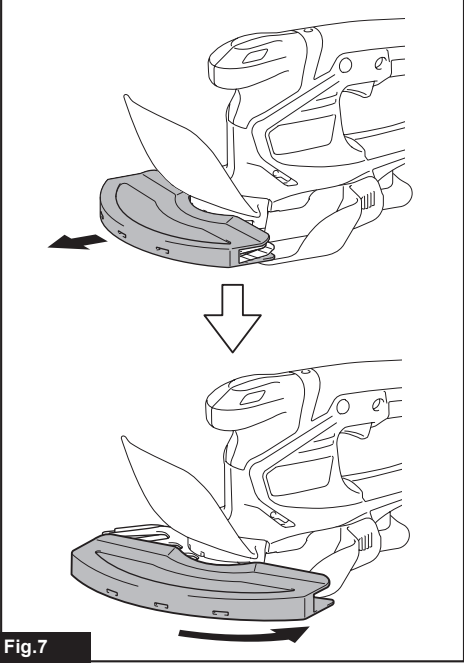
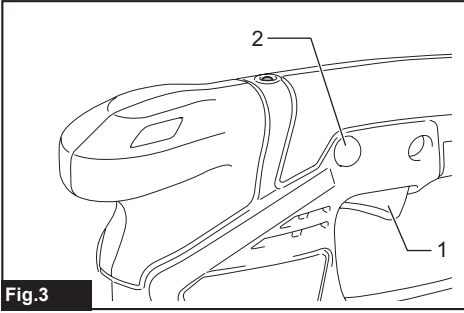
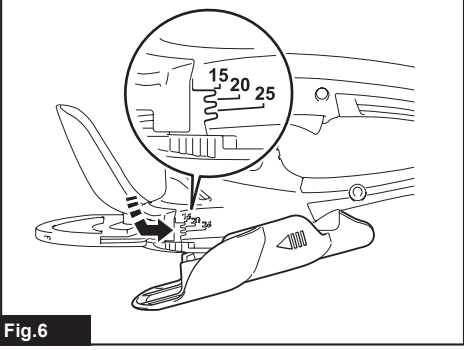
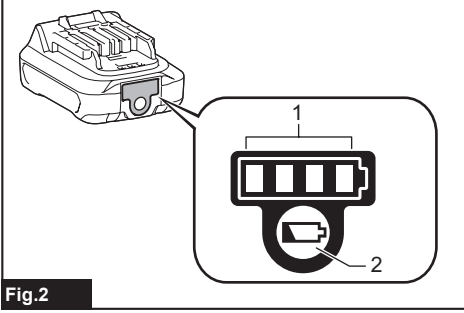
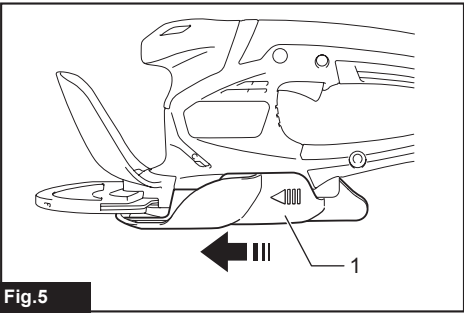
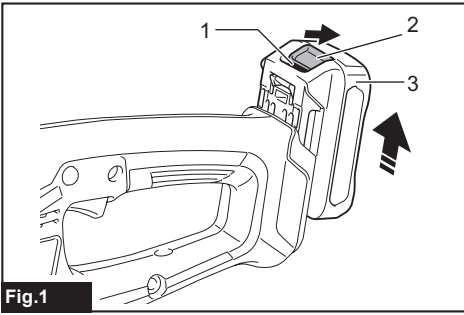

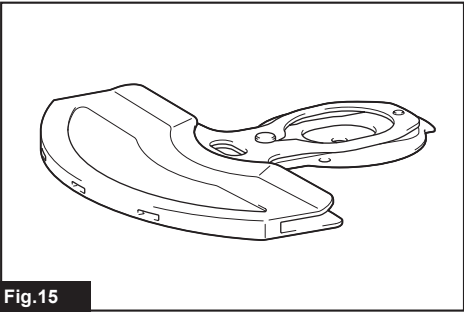
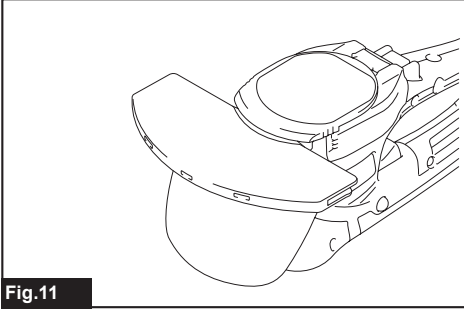
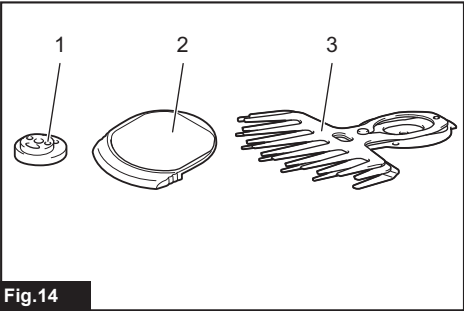
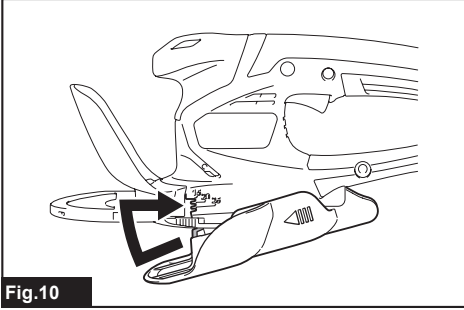
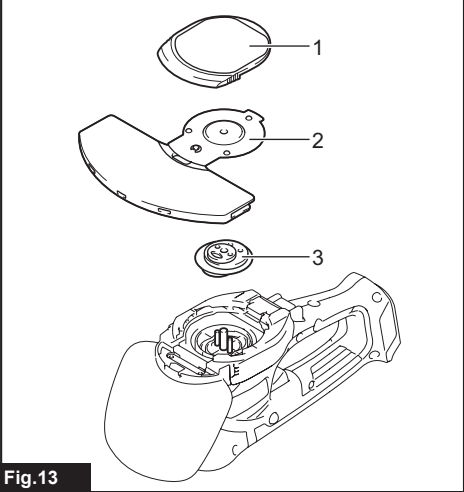
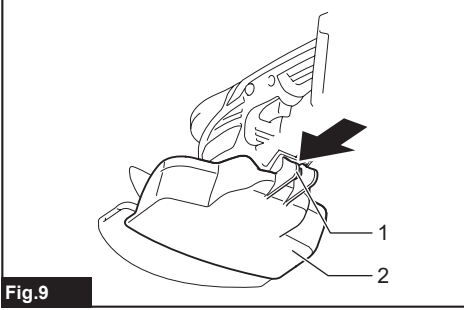
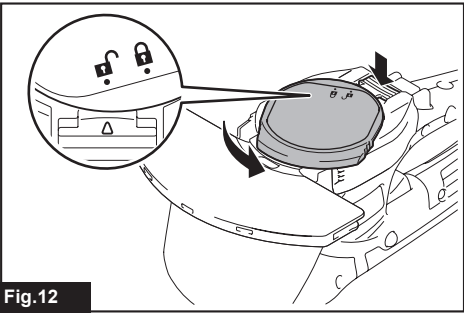
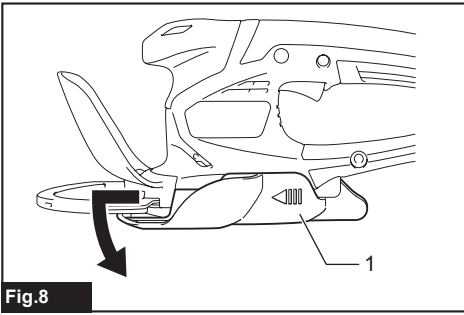

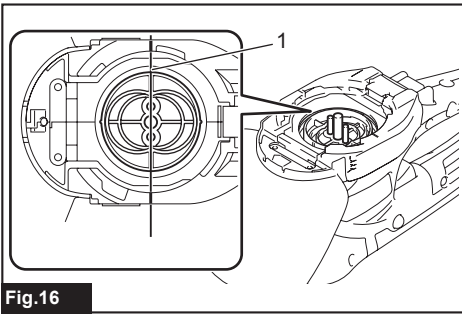

Fig.16

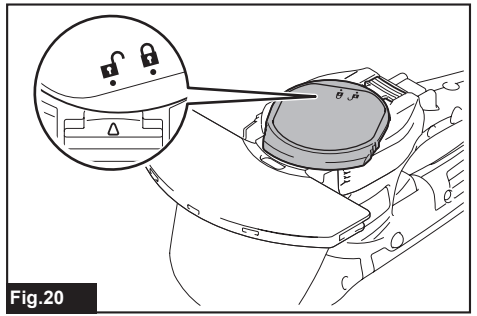

Fig.20

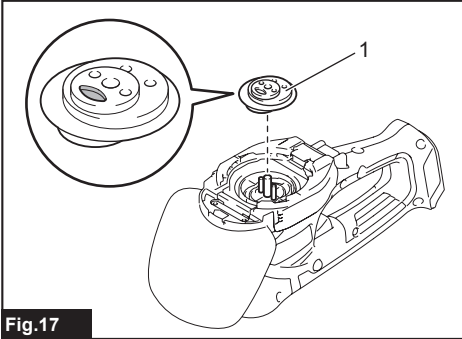

Fig.17

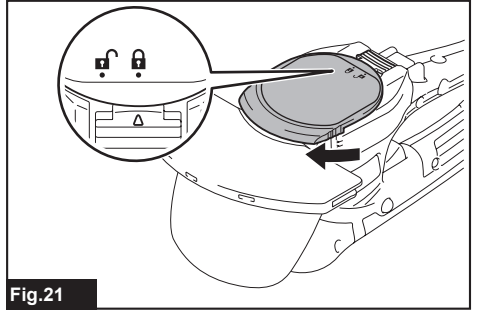

Fig.21

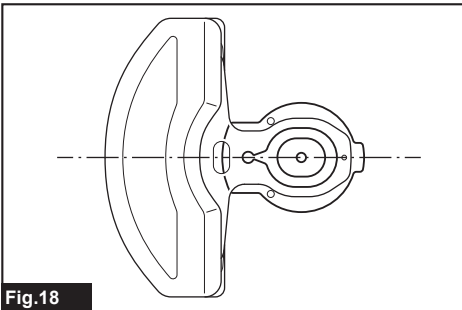

Fig.18

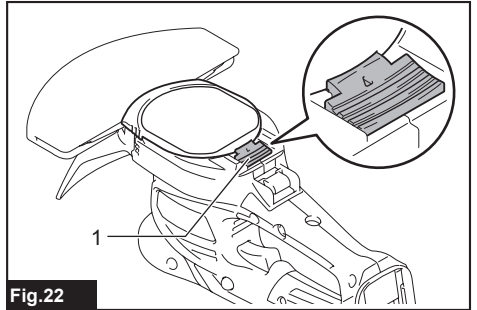

Fig.22

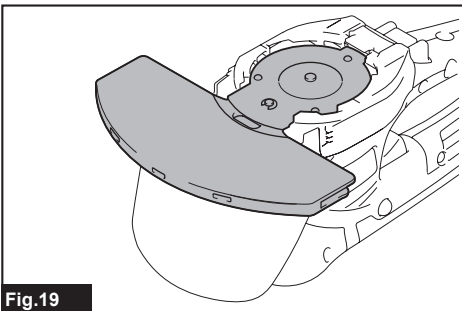

Fig.19

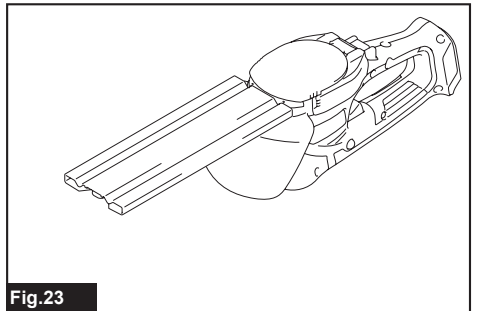

Fig.23

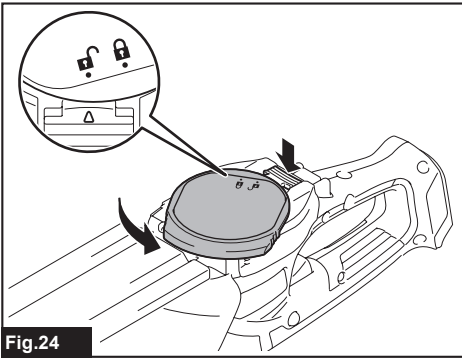

Fig.24

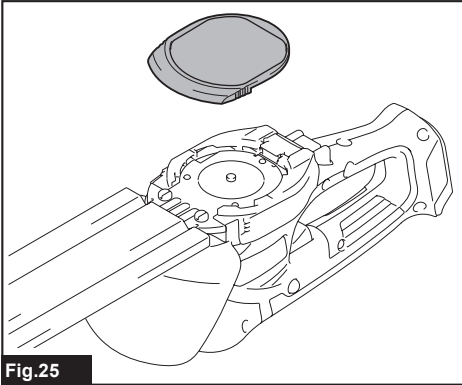

Fig.25

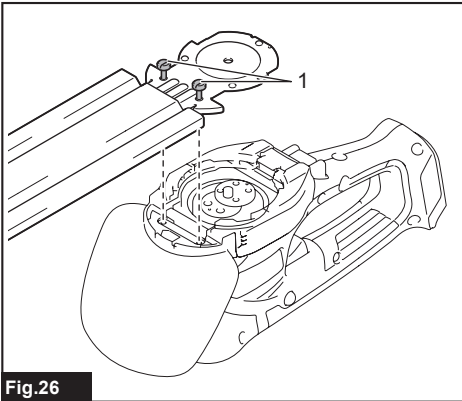

Fig.26

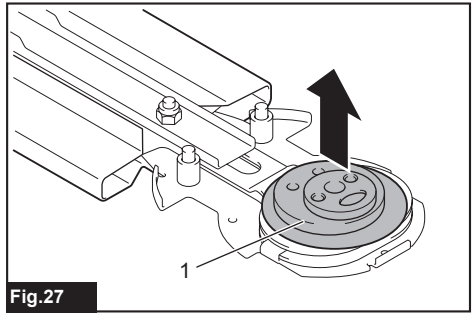

Fig.27

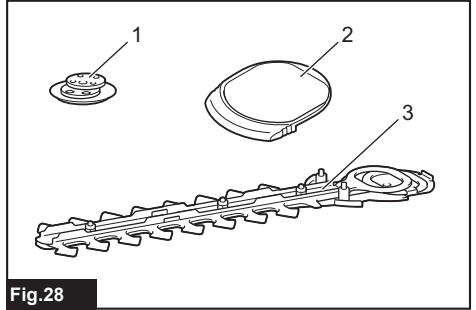

Fig.28

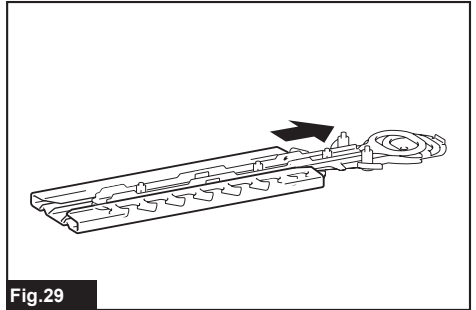

Fig.29

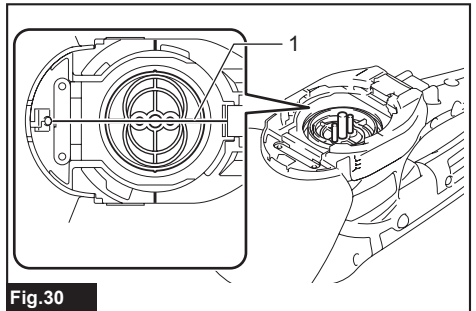

Fig.30

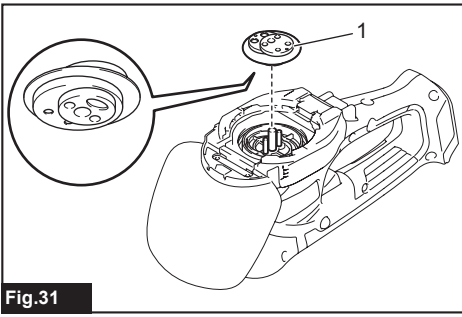

Fig.31

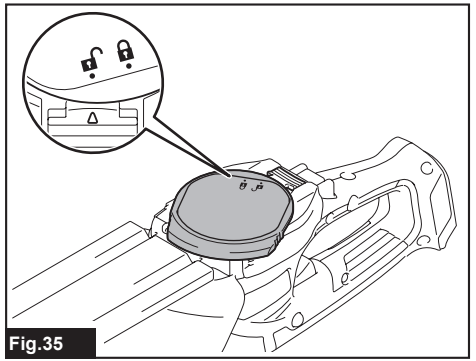

Fig.35

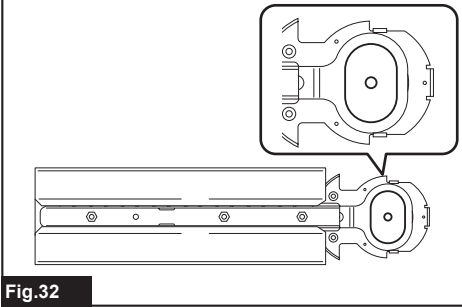

Fig.32

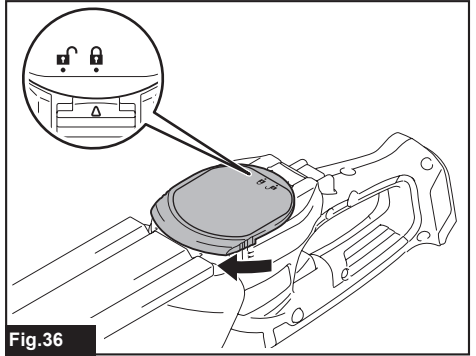

Fig.36

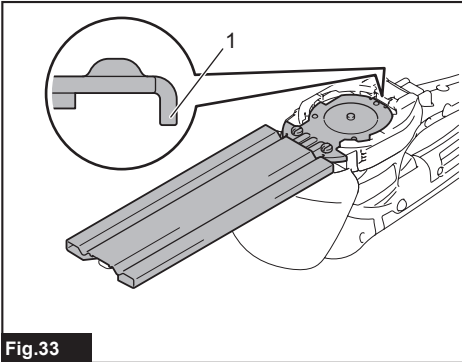

Fig.33

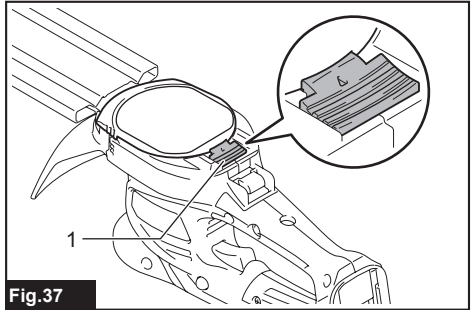

Fig.37

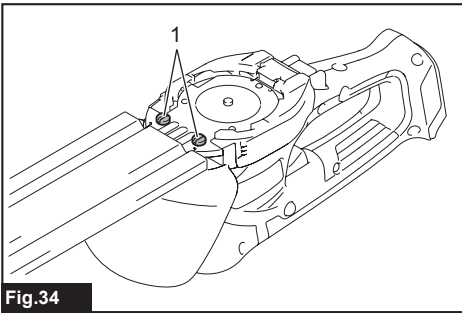

Fig.34

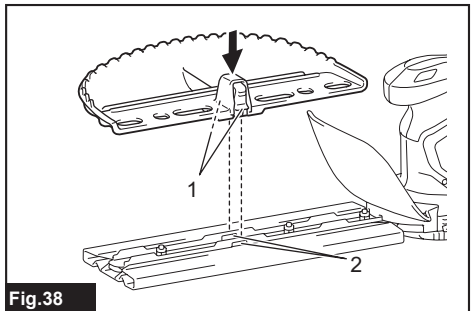

Fig.38

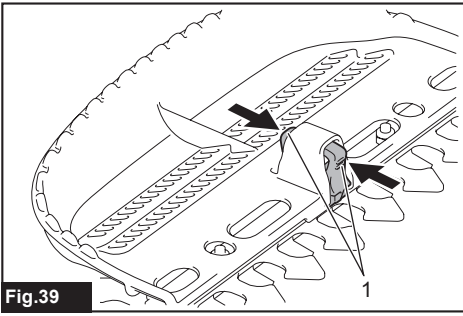

Fig.39

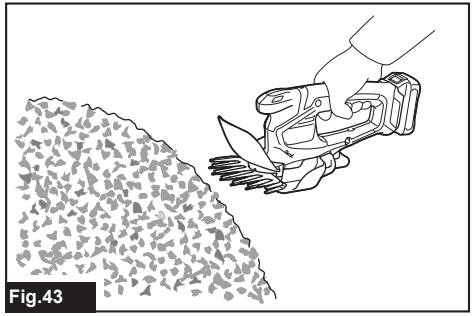

Fig.43



Fig.40

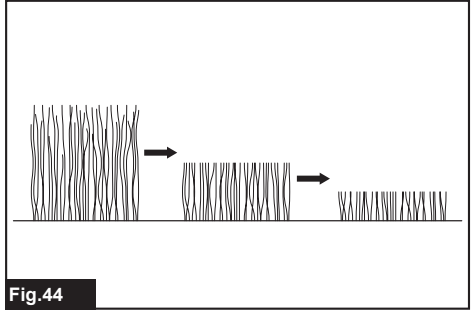

Fig.44

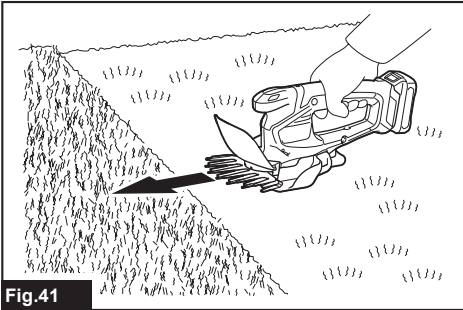

Fig.41

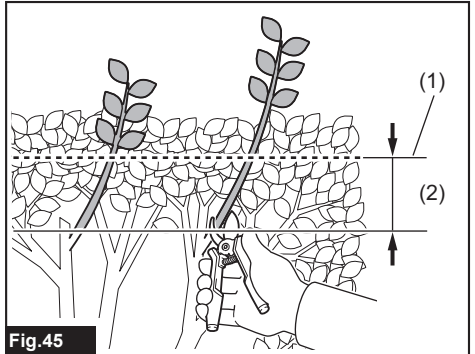

Fig.45

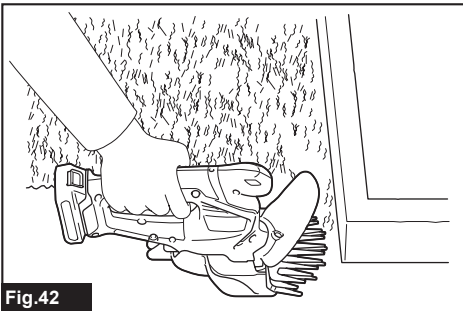

Fig.42

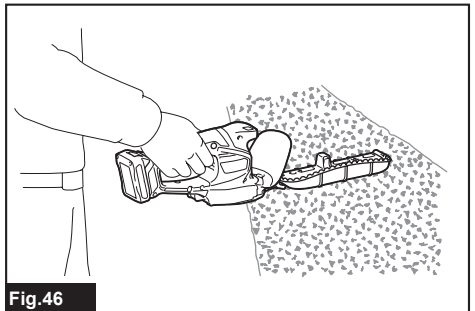

Fig.46

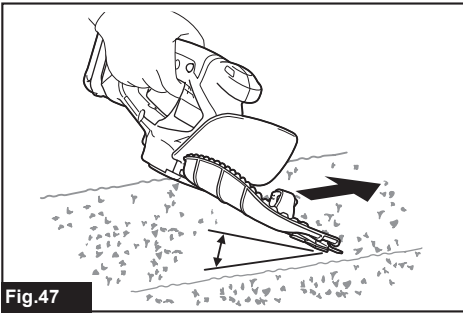

Fig.47

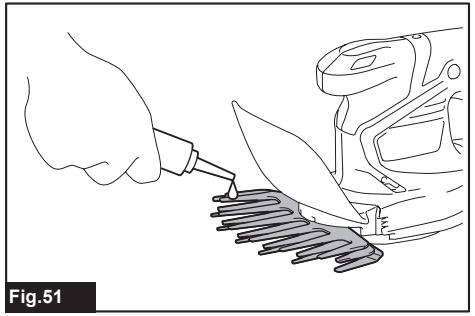

Fig.51

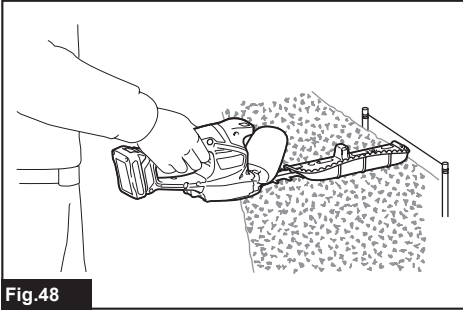

Fig.48

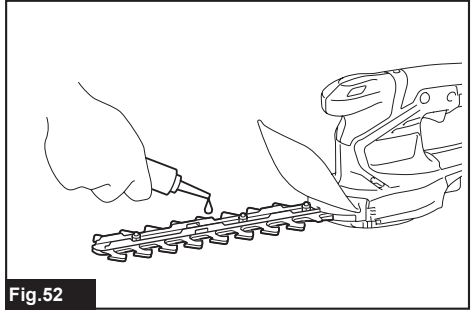

Fig.52

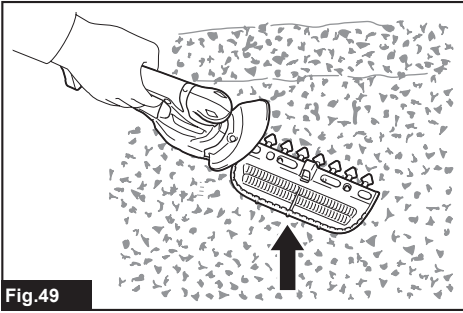

Fig.49

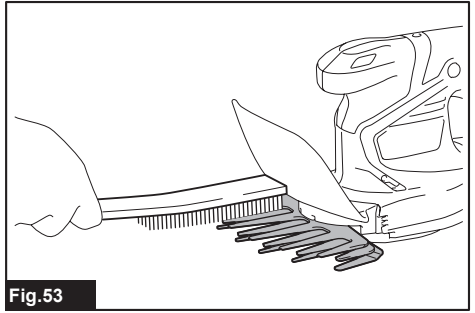

Fig.53

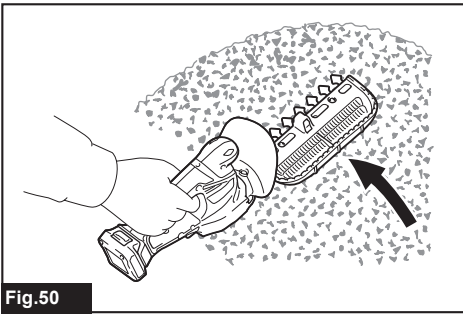

Fig.50

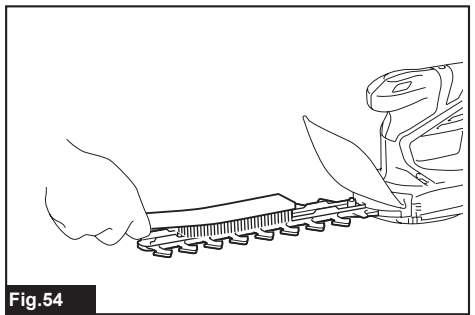
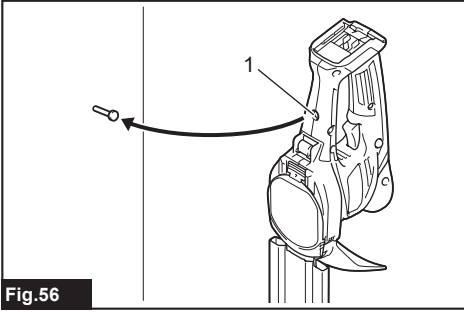
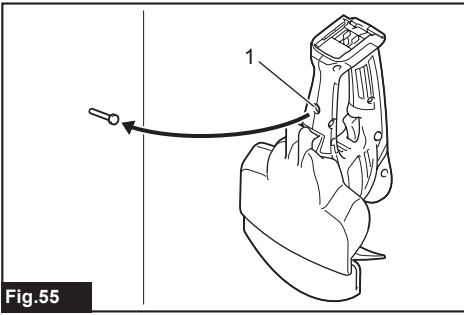

Fig.54





# SPECIFICATIONS

## UM600D with shear blade for grass shear installed

<b>Model:</b>	<b>UM600D</b>
Cutting width	160 mm
Strokes per minute	2,500 min <sup>-1</sup>
Dimensions (L x W x H)	347 mm x 177 mm x 131 mm
Rated voltage	D.C. 10.8 V - 12 V max
Battery cartridge	BL1015 / BL1016 / BL1020B / BL1021B / BL1040B / BL1041B
Net weight	1.3 - 1.4 kg







## UH201D with shear blade for hedge trimmer installed

<b>Model:</b>	<b>UH201D</b>
Blade length	200 mm
Strokes per minute	2,500 min <sup>-1</sup>
Dimensions (L x W x H)	504 mm x 120 mm x 131 mm
Rated voltage	D.C. 10.8 V - 12 V max
Battery cartridge	BL1015 / BL1016 / BL1020B / BL1021B / BL1040B / BL1041B
Net weight	1.3 - 1.5 kg

- Due to our continuing program of research and development, the specifications herein are subject to change without notice.
- Specifications and battery cartridge may differ from country to country.
- Weight, with battery cartridge, according to EPTA-Procedure 01/2003

## Symbols

The following show the symbols used for the equipment. Be sure that you understand their meaning before use.

	Take particular care and attention.
	Read instruction manual.
	Danger; be aware of thrown objects.
	Keep bystanders away.
	Cutting means continues to run after the motor is switched off.
	Do not expose to moisture.
	Only for EU countries Do not dispose of electric equipment or battery pack together with household waste material! In observance of the European Directives, on Waste Electric and Electronic Equipment and Batteries and Accumulators and Waste Batteries and Accumulators and their implementation in accordance with national laws, electric equipment and batteries and battery pack(s) that have reached the end of their life must be collected separately and returned to an environmentally compatible recycling facility.

## Intended use

### UM600D with shear blade for grass shear installed

The tool is intended for cutting lawn edges or sprouts.

### UH201D with shear blade for hedge trimmer installed

The tool is intended for trimming hedges.

## Noise

The typical A-weighted noise level determined according to EN50636:

### UM600D/UH201D with shear blade for grass shear installed

Sound pressure level (L<sub>PA</sub>) : 75 dB(A)

Uncertainty (K) : 0.11 dB(A)

The noise level under working may exceed 80 dB (A).

**⚠ WARNING: Wear ear protection.**

The typical A-weighted noise level determined according to EN60745:

### UM600D/UH201D with shear blade for hedge trimmer installed

Sound pressure level (L<sub>PA</sub>) : 74 dB(A)

Uncertainty (K) : 3 dB(A)

The noise level under working may exceed 80 dB (A).

**⚠ WARNING: Wear ear protection.**

## Vibration

The vibration total value (tri-axial vector sum) determined according to EN50636:

### UM600D/UH201D with shear blade for grass shear installed

Vibration emission ( $a_n$ ): 2.5 m/s<sup>2</sup> or less  
Uncertainty (K): 1.5 m/s<sup>2</sup>

The vibration total value (tri-axial vector sum) determined according to EN60745:

### UM600D/UH201D with shear blade for hedge trimmer installed

Vibration emission ( $a_n$ ): 2.5 m/s<sup>2</sup> or less  
Uncertainty (K): 1.5 m/s<sup>2</sup>

**NOTE:** The declared vibration emission value has been measured in accordance with the standard test method and may be used for comparing one tool with another.

**NOTE:** The declared vibration emission value may also be used in a preliminary assessment of exposure.

**⚠ WARNING:** The vibration emission during actual use of the power tool can differ from the declared emission value depending on the ways in which the tool is used.

**⚠ WARNING:** Be sure to identify safety measures to protect the operator that are based on an estimation of exposure in the actual conditions of use (taking account of all parts of the operating cycle such as the times when the tool is switched off and when it is running idle in addition to the trigger time).

## EC Declaration of Conformity

### For European countries only

The EC declaration of conformity is included as Annex A to this instruction manual.

# SAFETY WARNINGS

## General power tool safety warnings

**⚠ WARNING:** Read all safety warnings, instructions, illustrations and specifications provided with this power tool. Failure to follow all instructions listed below may result in electric shock, fire and/or serious injury.

## Save all warnings and instructions for future reference.

The term "power tool" in the warnings refers to your mains-operated (corded) power tool or battery-operated (cordless) power tool.

## Cordless Grass Shear Safety Warnings

### General instructions

1. To ensure correct operation, user has to read this instruction manual to make himself familiar with the handling of the equipment. Users insufficiently informed will risk danger to themselves as well as others due to improper handling.
2. Never allow children, persons with reduced physical, sensory or mental capabilities or lack of experience and knowledge or people unfamiliar with these instructions to use the machine, local regulations may restrict the age of the operator.
3. Use the equipment with the utmost care and attention.
4. Operate the equipment only if you are in good physical condition. Perform all work calmly and carefully. Use common sense and keep in mind that the operator or user is responsible for accidents or hazards occurring to other people or their property.
5. Never operate the machine while people, especially children, or pets are nearby.
6. The motor is to be switched off immediately in case that the equipment shows any problem or abnormal sign.
7. Switch off and remove the battery cartridge when resting and when leaving the equipment unattended, and place it in a safe location to prevent danger to others or damage to the equipment.
8. Avoid using the machine in bad weather conditions especially when there is a risk of lightning.

### Personal protective equipment

1. Wear eye protection and stout shoes at all times while operating the machine.
2. Always wear substantial footwear and long trousers while operating the machine.

### Starting up the equipment

1. Make sure that there are no children or other people nearby, also pay attention to any animals in the working vicinity. Otherwise stop using the equipment.
2. Before use always check that the equipment is safe for operation. Check the security of the cutting tool and the guard and the switch trigger/lever for easy and proper action. Check for clean and dry handles and test the function of the start/stop.
3. Check damaged parts before further use of the equipment. A guard or other part that is damaged should be carefully checked to determine that it will operate properly and perform its intended function. Check for alignment of moving parts, binding of moving parts, breakage of parts, mounting, and any other condition that may affect its operation. A guard or other part that is damaged should be properly repaired or replaced by our authorized service center unless indicated elsewhere in this manual.

4. Switch on the motor only when the hands and feet are away from the cutting tool.
5. Before starting make sure that the cutting tool has no contact with any objects.

#### Method of operation

1. Only use the equipment in good light and visibility. During the winter season beware of slippery or wet areas, ice and snow (risk of slipping). Always ensure a safe footing on slopes and be sure to walk and never run.
2. Take care against injury to feet and hands from the cutting tool.
3. Never stand on a ladder and run the equipment.
4. Never climb up into trees to perform cutting operation with the equipment.
5. Never work on unstable surfaces.
6. Remove sand, stones, nails etc. found within the working range. Foreign particles may damage the cutting tool and can cause dangerous kick-backs.
7. Should the cutting tool hit stones or other hard objects, immediately switch off the motor and inspect the cutting tool.
8. Inspect the cutting tool at short regular intervals for damage (detection of hairline cracks by means of tapping-noise test).
9. Before commencing cutting, the cutting tool must have reached full working speed.
10. The cutting tool has to be equipped with the appropriate guard. Never run the equipment with damaged guards or without guards in place!
11. All protective installations and guards supplied with the equipment must be used during operation.
12. Always remove the battery cartridge from the equipment:
  - whenever leaving the equipment unattended;
  - before clearing a blockage;
  - before checking, cleaning or working on the equipment;
  - after striking a foreign object;
  - whenever the equipment starts vibrating abnormally.
13. Always ensure that the ventilation openings are kept clear of debris.
14. Cutting means continues to run after the motor is switched off.

#### Cutting Tools

Employ only the correct cutting tool for the job in hand.

#### Maintenance instructions

1. The condition of the equipment, in particular of the cutting tool of the protective devices must be checked before commencing work.
2. Turn off the motor and remove the battery cartridge before carrying out maintenance, replacing cutting tools or cleaning the equipment or cutting tool.

3. When not in use, store the equipment indoors in dry and high or locked-up place - out of the reach of children. Clean and maintain before storage.

## SAVE THESE INSTRUCTIONS.

**⚠WARNING:** DO NOT let comfort or familiarity with product (gained from repeated use) replace strict adherence to safety rules for the subject product. MISUSE or failure to follow the safety rules stated in this instruction manual may cause serious personal injury.

### Cordless Hedge Trimmer Safety Warnings

1. **Keep all parts of the body away from the cutter blade. Do not remove cut material or hold material to be cut when blades are moving. Make sure the switch is off when clearing jammed material. Blades coast after turn off.** A moment of inattention while operating the hedge trimmer may result in serious personal injury.
2. **Carry the hedge trimmer by the handle with the cutter blade stopped.** Proper handling of the hedge trimmer will reduce possible personal injury from the cutter blades.
3. **Hold the power tool by insulated gripping surfaces only, because the cutter blade may contact hidden wiring.** Cutter blades contacting a "live" wire may make exposed metal parts of the power tool "live" and could give the operator an electric shock.
4. **DANGER - Keep hands away from blade.** Contact with blade will result in serious personal injury.
5. **Do not use the hedge trimmer in the rain or in wet or very damp conditions.** The electric motor is not waterproof.
6. **First-time users should have an experienced hedge trimmer user show them how to use the trimmer.**
7. **The hedge trimmer must not be used by children or young persons under 18 years of age.** Young persons over 16 years of age may be exempted from this restriction if they are undergoing training under the supervision of an expert.
8. **Use the hedge trimmer only if you are in good physical condition.** If you are tired, your attention will be reduced. Be especially careful at the end of a working day. Perform all work calmly and carefully. The user is responsible for all damages to third parties.
9. **Never use the trimmer when under the influence of alcohol, drugs or medication.**
10. **Work gloves of stout leather are part of the basic equipment of the hedge trimmer and must always be worn when working with it. Also wear sturdy shoes with anti-skid soles.**
11. **Before starting work check to make sure that the trimmer is in good and safe working order. Ensure guards are fitted properly. The hedge trimmer must not be used unless fully assembled.**

12. Make sure you have a secure footing before starting operation.
13. Hold the tool firmly when using the tool.
14. Do not operate the tool at no-load unnecessarily.
15. Immediately switch off the motor and remove the battery cartridge if the cutter should come into contact with a fence or other hard object. Check the cutter for damage, and if damaged repair immediately.
16. Before checking the cutter, taking care of faults, or removing material caught in the cutter, always switch off the trimmer and remove the battery cartridge.
17. Switch off the trimmer and remove the battery cartridge before doing any maintenance work.
18. When moving the hedge trimmer to another location, including during work, always remove the battery cartridge and put the blade cover on the cutter blades. Never carry or transport the trimmer with the cutter running. Never grasp the cutter with your hands.
19. Clean the hedge trimmer and especially the cutter after use, and before putting the trimmer into storage for extended periods. Lightly oil the cutter and put on the cover. The cover supplied with the unit can be hung on the wall, providing a safe and practical way to store the hedge trimmer.
20. Store the hedge trimmer with the cover on, in a dry room. Keep it out of reach of children. Never store the trimmer outdoors.

## SAVE THESE INSTRUCTIONS.

**⚠WARNING:** DO NOT let comfort or familiarity with product (gained from repeated use) replace strict adherence to safety rules for the subject product. MISUSE or failure to follow the safety rules stated in this instruction manual may cause serious personal injury.

### Important safety instructions for battery cartridge

1. Before using battery cartridge, read all instructions and cautionary markings on (1) battery charger, (2) battery, and (3) product using battery.
2. Do not disassemble battery cartridge.
3. If operating time has become excessively shorter, stop operating immediately. It may result in a risk of overheating, possible burns and even an explosion.
4. If electrolyte gets into your eyes, rinse them out with clear water and seek medical attention right away. It may result in loss of your eyesight.
5. Do not short the battery cartridge:
  - (1) Do not touch the terminals with any conductive material.
  - (2) Avoid storing battery cartridge in a container with other metal objects such as nails, coins, etc.
  - (3) Do not expose battery cartridge to water or rain.

A battery short can cause a large current flow, overheating, possible burns and even a breakdown.

6. Do not store the tool and battery cartridge in locations where the temperature may reach or exceed 50 °C (122 °F).
7. Do not incinerate the battery cartridge even if it is severely damaged or is completely worn out. The battery cartridge can explode in a fire.
8. Be careful not to drop or strike battery.
9. Do not use a damaged battery.
10. The contained lithium-ion batteries are subject to the Dangerous Goods Legislation requirements.
 

For commercial transports e.g. by third parties, forwarding agents, special requirement on packaging and labeling must be observed. For preparation of the item being shipped, consulting an expert for hazardous material is required. Please also observe possibly more detailed national regulations.

Tape or mask off open contacts and pack up the battery in such a manner that it cannot move around in the packaging.
11. Follow your local regulations relating to disposal of battery.
12. Use the batteries only with the products specified by Makita. Installing the batteries to non-compliant products may result in a fire, excessive heat, explosion, or leak of electrolyte.

## SAVE THESE INSTRUCTIONS.

**⚠CAUTION:** Only use genuine Makita batteries. Use of non-genuine Makita batteries, or batteries that have been altered, may result in the battery bursting causing fires, personal injury and damage. It will also void the Makita warranty for the Makita tool and charger.

### Tips for maintaining maximum battery life

1. Charge the battery cartridge before completely discharged. Always stop tool operation and charge the battery cartridge when you notice less tool power.
2. Never recharge a fully charged battery cartridge. Overcharging shortens the battery service life.
3. Charge the battery cartridge with room temperature at 10 °C - 40 °C (50 °F - 104 °F). Let a hot battery cartridge cool down before charging it.

# FUNCTIONAL DESCRIPTION

**CAUTION:** Always be sure that the tool is switched off and the battery cartridge is removed before adjusting or checking function on the tool.

## Using the tool as cordless hedge trimmer/grass shear

### For UM600D

This tool can be used as cordless hedge trimmer by installing the shear blades for hedge trimmer (optional accessory).

### For UH201D

This tool can be used as cordless grass shear by installing the shear blades for grass shear (optional accessory).

## Installing or removing battery cartridge

**CAUTION:** Always switch off the tool before installing or removing of the battery cartridge.

**CAUTION:** Hold the tool and the battery cartridge firmly when installing or removing battery cartridge. Failure to hold the tool and the battery cartridge firmly may cause them to slip off your hands and result in damage to the tool and battery cartridge and a personal injury.

► **Fig.1:** 1. Red indicator 2. Button 3. Battery cartridge

To remove the battery cartridge, slide it from the tool while sliding the button on the front of the cartridge.

To install the battery cartridge, align the tongue on the battery cartridge with the groove in the housing and slip it into place. Insert it all the way until it locks in place with a little click. If you can see the red indicator on the upper side of the button, it is not locked completely.

**CAUTION:** Always install the battery cartridge fully until the red indicator cannot be seen. If not, it may accidentally fall out of the tool, causing injury to you or someone around you.









**CAUTION:** Do not install the battery cartridge forcibly. If the cartridge does not slide in easily, it is not being inserted correctly.

## Indicating the remaining battery capacity

*Only for battery cartridges with the indicator*

► **Fig.2:** 1. Indicator lamps 2. Check button

Press the check button on the battery cartridge to indicate the remaining battery capacity. The indicator lamps light up for a few seconds.

Indicator lamps		Remaining capacity
 Lighted	 Off	
		75% to 100%
		50% to 75%
		25% to 50%
		0% to 25%

**NOTE:** Depending on the conditions of use and the ambient temperature, the indication may differ slightly from the actual capacity.

## Tool / battery protection system

The tool is equipped with a tool/battery protection system. This system automatically cuts off power to the motor to extend tool and battery life. The tool will automatically stop during operation if the tool or battery is placed under one of the following conditions:

### Overload protection

When the battery is operated in a manner that causes it to draw an abnormally high current, the tool automatically stops. In this situation, turn the tool off and stop the application that caused the tool to become overloaded. Then turn the tool on to restart.

### Overheat protection

When the tool or battery is overheated, the tool stops automatically and the lamp blinks. In this case, let the tool and battery cool before turning the tool on again.

### Overdischarge protection

When the battery capacity is not enough, the tool stops automatically. If you turn the tool on, the motor runs again but stops soon. In this case, remove the battery from the tool and charge the battery.

## Switch action

**WARNING:** Before installing the battery cartridge into the tool, always check to see that the switch trigger actuates properly and returns to the "OFF" position when released.

**WARNING:** For your safety, this tool is equipped with the lock-off button which prevents the tool from unintended starting. Never use the tool if it starts when you pull the switch trigger without pressing the lock-off button. Ask your local Makita Service Center for repairs.

**WARNING:** Never disable the lock function or tape down the lock-off button.

**NOTICE:** Do not pull the switch trigger forcibly without pressing the lock-off button. The switch may break.

► **Fig.3:** 1. Switch trigger 2. Lock-off button

To start the tool, press the lock-off button and pull the switch trigger. Release the switch trigger to stop. The lock-off button can be pressed from either the right or left side.

## Indicator lamp

The indicator lamp blinks or lights up when the remaining battery capacity is low or empty. The indicator lamp also lights up when the tool becomes overloaded.

► **Fig.4:** 1. Indicator lamp

### Lamp status and action to be taken

Indicator lamp	Status	Action to be taken
The lamp blinks red.	The remaining battery capacity is low.	Charge the battery.
The lamp lights up red. *	The tool has stopped because the remaining battery capacity is empty.	Charge the battery.
	The tool has stopped due to overload.	Turn off the tool.

\* The time at which the indicator lamp lights up varies depending on the temperature around the work area and the battery cartridge conditions.

## Adjusting the shearing height (for grass shear)

**CAUTION:** When changing the shearing height, be sure to attach the blade cover and be careful not to trap fingers between the tool and grass receiver.

The shearing height can be set to three levels (15 mm, 20 mm, and 25 mm) by changing the fixed position of the grass receiver. The shearing height without the grass receiver is about 10 mm.

1. Slide the grass receiver toward the front of the tool.

► **Fig.5:** 1. Grass receiver

2. Change the fixed position of the grass receiver by moving it in the direction of the arrow.

► **Fig.6**

**NOTE:** The shearing height value is a guideline. The actual shearing height may vary depending on the condition of the lawn or the ground.

**NOTE:** Try a test shearing in a less conspicuous place to get your desired height.

## ASSEMBLY

**CAUTION:** Always be sure that the tool is switched off and the battery cartridge is removed before carrying out any work on the tool.

**CAUTION:** When replacing the shear blades, always wear gloves and attach the blade cover so that your hands and face do not directly contact the blades.

**NOTICE:** When replacing the shear blades, do not wipe off grease from the gear and crank.

## Installing or removing the blade cover

**CAUTION:** Be careful not to touch the blades when installing or removing the blade cover.

To remove the blade cover, pull it slightly, and then slide it sideways. To install the blade cover, perform the steps in reverse.

► **Fig.7**

## Installing or removing the grass receiver

**CAUTION:** When installing or removing the grass receiver, be sure to attach the blade cover and be careful not to trap your fingers between the tool and grass receiver.

### Removing the grass receiver

1. Release the protrusions on the grass receiver from the grooves on the tool while sliding the grass receiver toward the front of the tool.

► **Fig.8:** 1. Grass receiver

2. Release the hinge of the grass receiver from the tool.

### Installing the grass receiver

1. Hook the hinge of the grass receiver on the groove of the tool.

► **Fig.9:** 1. Hinge 2. Grass receiver



2. Align the protrusions on the grass receiver with the grooves on the tool by sliding the grass receiver toward the front of the tool and moving it in the direction of the arrow.

► **Fig.10**





**NOTICE:** Do not attach the hinge of the grass receiver to the tool forcibly after aligning the protrusions on the grass receiver with the grooves on the tool.

## Installing or removing the shear blades for grass shear

### Removing the shear blades

1. Remove the grass receiver and place the tool upside down.  
▶ Fig.11
2. While pressing the lock lever, turn the undercover counterclockwise until  on the undercover is aligned with  on the lock lever.  
▶ Fig.12
3. Remove the undercover, shear blades, and crank.  
▶ Fig.13: 1. Undercover 2. Shear blades 3. Crank

### Installing the shear blades

1. Prepare the crank, undercover, and new shear blades.  
▶ Fig.14: 1. Crank 2. Undercover 3. Shear blades
2. Remove the blade cover from the old shear blades, and then attach it to the new ones.  
▶ Fig.15
3. Adjust the three pins so that they are lined up on the alignment line.  
▶ Fig.16: 1. Alignment line
4. Apply a small amount of grease to the periphery of the crank. Attach the crank to the pins with the small and large rounds facing up.  
▶ Fig.17: 1. Crank
5. Adjust the blades and base plate so that the hole in the base plate and the two protrusions on the blades are lined up.  
▶ Fig.18
6. Turn the shear blades upside down and install them so that the pins on the tool fit in the hole on the base plate. Make sure that the shear blades are fixed securely in place.  
▶ Fig.19
7. Place the undercover so that  on the undercover is aligned with  on the lock lever.  
▶ Fig.20
8. While pressing the undercover, turn the undercover clockwise until  on the undercover is aligned with  on the lock lever.  
▶ Fig.21
9. Make sure that the lock lever fits in the groove on the undercover.  
▶ Fig.22: 1. Lock lever

**CAUTION:** Never use the tool without installing the undercover.



10. Remove the blade cover, and then turn on the tool to check that it works properly.

**NOTICE:** If the shear blades do not operate properly, the blades are not engaging the crank properly. Remove the blades and install them again.

## Installing or removing the shear blades for hedge trimmer

**CAUTION:** Attach the blade cover before removing or installing the shear blades.

### Removing the shear blades

1. Place the tool upside down.  
▶ Fig.23
2. While pressing the lock lever, turn the undercover counterclockwise until  on the undercover is aligned with  on the lock lever.  
▶ Fig.24
3. Remove the undercover.  
▶ Fig.25
4. Loosen the two screws with a screwdriver and remove the shear blades.  
▶ Fig.26: 1. Screws



**NOTE:** The shear blades can be removed without removing the screws.

5. Remove the crank from the shear blades.  
▶ Fig.27: 1. Crank

**NOTE:** The crank may remain in the tool.



Attach the blade cover and the storage case to the removed shear blades, and then store the blades.

### Installing the shear blades

1. Prepare the crank, undercover, and new shear blades.  
▶ Fig.28: 1. Crank 2. Undercover 3. Shear blades
2. Attach the blade cover to the shear blades.  
▶ Fig.29
3. Adjust the three pins so that they are lined up on the alignment line.  
▶ Fig.30: 1. Alignment line
4. Apply a small amount of grease to the periphery of the crank. Attach the crank to the pins with the small and large rounds facing down.  
▶ Fig.31: 1. Crank
5. Slide the shear blades so that the hole on the base plate is positioned at the center of the rings of the blades.  
▶ Fig.32
6. Turn the shear blades upside down and install them so that the pin on the tool fits in the hole on the shear blades. Insert the claw of the base plate into the groove on the tool. Make sure that the shear blades are fixed securely in place.  
▶ Fig.33: 1. Claw
7. Tighten the two screws firmly with a screwdriver.  
▶ Fig.34: 1. Screws
8. Place the undercover so that  on the undercover is aligned with  on the lock lever.



► Fig.35

9. While pressing the undercover, turn it clockwise until  on the undercover is aligned with  on the lock lever.

► Fig.36

10. Make sure that the lock lever fits in the groove on the undercover.

► Fig.37: 1. Lock lever

**CAUTION:** Never use the tool without installing the undercover.

11. Remove the blade cover, and then turn on the tool to check that it works properly.

**NOTICE:** If the shear blades do not operate properly, the blades are not engaging the crank properly. Remove the blades and install them again.

## Installing or removing the chip receiver

### Optional accessory

**CAUTION:** When installing or removing the chip receiver, always wear gloves and attach the blade cover so that your hands and face do not directly contact the blade.

The chip receiver gathers discarded leaves and makes clean-up afterward much easier. It can be installed on either side of the tool.

To install the chip receiver, press it against the shear blades so that the hooks fit into the holes of the shear blades.

► Fig.38: 1. Hooks 2. Holes

To remove the chip receiver, press the levers on both sides to release the hooks.

► Fig.39: 1. Levers

**NOTICE:** Never try to remove the chip receiver by an excessive force with its hooks locked in the holes of the blades.

## OPERATION

**WARNING:** Before shearing, clear away sticks and stones from the shearing area. Furthermore, clear away any weeds from the shearing area in advance.

► Fig.40

**WARNING:** Keep hands away from blades.

**CAUTION:** Avoid operating the tool in very hot weather as much as practicable. When operating the tool, be careful of your physical condition.

## Shearing (for grass shear)

Turn the tool on after adjusting the shearing height and hold it so that the bottom of the tool rests on the ground. Gently move the tool forward.

► Fig.41

When trimming around curbs, fences or trees, move the tool along them. Be careful that the blades do not come into contact with them.

► Fig.42

When trimming sprouts or foliage of a small tree, trim little by little.

► Fig.43

Trim large branches to the desired height using branch cutters before using this tool.

**NOTICE:** Do not use the tool in a way that causes the motor to stop or to rotate extremely slowly.

**NOTICE:** Do not attempt to cut thick branches.

**NOTICE:** Do not allow the shear blades to contact the ground during operation. The blades will be dulled, causing poor performance.

**NOTICE:** Do not trim the wet grass or foliage of small trees.

## Cutting long lawn

Do not try to cut long grass all at once. Instead, cut the lawn in steps. Leave a day or two between cuts until the lawn becomes evenly short.

► Fig.44

**NOTE:** Cutting long grass to a short length all at once may cause the grass to die.

## Trimming (for hedge trimmer)

**CAUTION:** Be careful not to accidentally contact a metal fence or other hard objects while trimming. The blades may break and cause an injury.

**CAUTION:** Be careful not to allow the shear blades to contact the ground. The tool may recoil and cause an injury.

**CAUTION:** Overreaching with a hedge trimmer, particularly from a ladder, is extremely dangerous. Do not work while standing on anything wobbly or infirm.

**NOTICE:** Do not attempt to cut branches thicker than 10 mm in diameter with the tool. Cut branches to 10 cm lower than the cutting height using branch cutters before using the tool.

► Fig.45: (1) Cutting height (2) 10 cm

**NOTICE:** Do not cut down dead trees or similar hard objects. Doing so may damage the tool.

**NOTICE:** Do not trim the grass or weeds while using the shear blades. The blades may become tangled in the grass or weeds.

Hold the tool with one hand, pull the switch trigger while pressing the lock-off button, and then move it forward.

► Fig.46

For basic operation, tilt the blades toward the trimming direction and move it calmly and slowly at the speed rate of 3 to 4 seconds per meter.

► Fig.47

To tie a string at the desired height and to trim along it help you to cut a hedge top evenly.

► Fig.48

If the chip receiver is attached to the blades, it gathers discarded leaves and makes clean-up afterward much easier.

To cut a hedge side evenly, cut from the bottom to top.

► Fig.49

When trimming to make a round shape (trimming box-wood or rhododendron, etc.), trim from the root to the top for a beautiful finish.

► Fig.50

## MAINTENANCE

**CAUTION:** Always be sure that the tool is switched off and the battery cartridge is removed before attempting to perform inspection or maintenance.

To maintain product SAFETY and RELIABILITY, repairs, any other maintenance or adjustment should be performed by Makita Authorized or Factory Service Centers, always using Makita replacement parts.

### Cleaning the tool

Clean the tool by wiping off dust with a dry cloth or one dipped in soapy water and wrung out.

**NOTICE:** Never use gasoline, benzine, thinner, alcohol or the like. Discoloration, deformation or cracks may result.

### Blade maintenance

Before the operation or once per hour during operation, apply low-viscosity oil (machine oil, or spray-type lubricating oil) to the blades.

► Fig.51

► Fig.52

After operation, remove dust from both sides of the blades with a wired brush, wipe it off with a cloth and then apply low-viscosity oil (machine oil, or spray-type lubricating oil) to the blades.

► Fig.53

► Fig.54

**NOTICE:** Do not wash the blades in water. Doing so may cause rust or damage to the tool.

**NOTICE:** Dirt and corrosion cause excessive blade friction and shorten the operating time per battery charge.

### Storage

The hook hole in the tool bottom is convenient for hanging the tool from a nail or screw on the wall.

Attach the blade cover to the shear blades so that the blades are not exposed. Store the tool out of the reach of children. Store the tool in a place not exposed to moisture or rain.

► Fig.55: 1. Hole

► Fig.56: 1. Hole

## OPTIONAL ACCESSORIES

**CAUTION:** These accessories or attachments are recommended for use with your Makita tool specified in this manual. The use of any other accessories or attachments might present a risk of injury to persons. Only use accessory or attachment for its stated purpose.

If you need any assistance for more details regarding these accessories, ask your local Makita Service Center.

- Shear blade assembly (for grass shear use)
- Shear blade cover (for grass shear use)
- Grass receiver (for grass shear use)
- Long handle attachment (for grass shear use)
- Shear blade assembly (for hedge trimmer use)
- Shear blade cover (for hedge trimmer use)
- Chip receiver (for hedge trimmer use)
- Storage case
- Makita genuine battery and charger

**NOTE:** Some items in the list may be included in the tool package as standard accessories. They may differ from country to country.

## DANE TECHNICZNE

### UM600D z zamontowanymi ostrzami nożyc do trawy

Model:	UM600D
Szerokość cięcia	160 mm
Liczba oscylacji na minutę	2 500 min <sup>-1</sup>
Wymiary (dług. x szer. x wys.)	347 mm x 177 mm x 131 mm
Napięcie znamionowe	Napięcie stałe 10,8–12 V maks.
Akumulator	BL1015 / BL1016 / BL1020B / BL1021B / BL1040B / BL1041B
Masa netto	1,3–1,4 kg

### UH201D z zamontowanymi ostrzami nożyc do żywopłotu

Model:	UH201D
Długość ostrza	200 mm
Liczba oscylacji na minutę	2 500 min <sup>-1</sup>
Wymiary (dług. x szer. x wys.)	504 mm x 120 mm x 131 mm
Napięcie znamionowe	Napięcie stałe 10,8–12 V maks.
Akumulator	BL1015 / BL1016 / BL1020B / BL1021B / BL1040B / BL1041B
Masa netto	1,3–1,5 kg

- W związku ze stałe prowadzonym przez naszą firmę programem badawczo-rozwojowym niniejsze dane mogą ulec zmianom bez wcześniejszego powiadomienia.
- W innych krajach urządzenie może mieć odmienne parametry techniczne i może być wyposażone w inny akumulator.
- Masa urządzenia wraz z akumulatorem obliczona zgodnie z procedurą EPTA 01/2003

## Symbole

Poniżej pokazano symbole zastosowane na urządzeniu. Przed rozpoczęciem użytkowania należy zapoznać się z ich znaczeniem.

	Zachować szczególną ostrożność.
	Przeczytać instrukcję obsługi.
	Niebezpieczeństwo; uważać na wyrzucane przedmioty.
	Osoby postronne powinny przebywać w bezpiecznej odległości.
	Elementy tnące poruszają się nawet po wyłączeniu silnika.
	Chronić przed wilgocią.



Dotyczy tylko państw UE  
Nie wyrzucać urządzeń elektrycznych ani akumulatorów wraz z odpadami z gospodarstwa domowego!  
Zgodnie z dyrektywami europejskimi w sprawie zużytego sprzętu elektrycznego i elektronicznego oraz baterii i akumulatorów oraz zużytych baterii i akumulatorów, a także dostosowaniem ich do prawa krajowego, zużyte urządzenia elektryczne, baterie i akumulatory, należy składować osobno i przekazywać do zakładu recyklingu działającego zgodnie z przepisami dotyczącymi ochrony środowiska.

## Przeznaczenie

**UM600D z zamontowanymi ostrzami nożyc do trawy**  
Narzędzie przeznaczone jest do strzyżenia trawników i pędów.

**UH201D z zamontowanymi ostrzami nożyc do żywopłotu**  
Narzędzie to jest przeznaczone do przycinania żywopłotów.

## Hałas

Typowy równoważny poziom dźwięku A określony w oparciu o normę EN50636:

### UM600D/UH201D z zamontowanymi ostrzami nożyc do trawy

Poziom ciśnienia akustycznego ( $L_{pA}$ ): 75 dB(A)  
Niepewność (K): 0,11 dB(A)

Poziom hałasu podczas pracy może przekraczać 80 dB (A).

**⚠ OSTRZEŻENIE:** Nosić ochronniki słuchu.

Typowy równoważny poziom dźwięku A określony w oparciu o normę EN60745:

### UM600D/UH201D z zamontowanymi ostrzami nożyc do żywopłotu

Poziom ciśnienia akustycznego ( $L_{pA}$ ): 74 dB(A)  
Niepewność (K): 3 dB(A)

Poziom hałasu podczas pracy może przekraczać 80 dB (A).

**⚠ OSTRZEŻENIE:** Nosić ochronniki słuchu.

## Drgania

Całkowita wartość poziomu drgań (suma wektorów w 3 osiach) określona zgodnie z normą EN50636:

### UM600D/UH201D z zamontowanymi ostrzami nożyc do trawy

Emisja drgań ( $a_n$ ): 2,5 m/s<sup>2</sup> lub mniej  
Niepewność (K): 1,5 m/s<sup>2</sup>

Całkowita wartość poziomu drgań (suma wektorów w 3 osiach) określona zgodnie z normą EN60745:

### UM600D/UH201D z zamontowanymi ostrzami nożyc do żywopłotu

Emisja drgań ( $a_n$ ): 2,5 m/s<sup>2</sup> lub mniej  
Niepewność (K): 1,5 m/s<sup>2</sup>

**WSKAZÓWKA:** Deklarowana wartość wytwarzanych drgań została zmierzona zgodnie ze standardową metodą testową i można ją wykorzystać do porównywania narzędzi.

**WSKAZÓWKA:** Deklarowaną wartość wytwarzanych drgań można także wykorzystać we wstępnej ocenie narażenia.

**⚠ OSTRZEŻENIE:** Drgania wytwarzane podczas rzeczywistego użytkowania elektronarzędzia mogą się różnić od wartości deklarowanej, w zależności od sposobu jego użytkowania.

**⚠ OSTRZEŻENIE:** W oparciu o szacowane narażenie w rzeczywistych warunkach użytkowania należy określić środki bezpieczeństwa w celu ochrony operatora (uwzględniając wszystkie elementy cyklu działania, tj. czas, kiedy narzędzie jest wyłączone i kiedy pracuje na biegu jałowym, a także czas, kiedy jest włączone).

## Deklaracja zgodności WE

### Dotyczy tylko krajów europejskich

Deklaracja zgodności WE jest dołączona jako załącznik A do niniejszej instrukcji obsługi.

# OSTRZEŻENIA DOTYCZĄCE BEZPIECZEŃSTWA

## Ogólne zasady bezpiecznej eksploatacji elektronarzędzi

**⚠ OSTRZEŻENIE:** Należy zapoznać się z ostrzeżeniami dotyczącymi bezpieczeństwa, instrukcjami, ilustracjami i danymi technicznymi dołączonymi do tego elektronarzędzia. Niezastosowanie się do podanych poniżej instrukcji może prowadzić do porażenia prądem, pożaru i/lub poważnych obrażeń ciała.

## Wszystkie ostrzeżenia i instrukcje należy zachować do wykorzystania w przyszłości.

Pojęcie „elektronarzędzie”, występujące w wymienionych tu ostrzeżeniach, odnosi się do elektronarzędzia zasilanego z sieci elektrycznej (z przewodem zasilającym) lub do elektronarzędzia akumulatorowego (bez przewodu zasilającego).

## Ostrzeżenia dotyczące bezpieczeństwa dla akumulatorowych nożyc do trawy

### Instrukcje ogólne

1. Aby zapewnić prawidłowe działanie, użytkownik musi przeczytać niniejszą instrukcję obsługi i zapoznać się z jego obsługą. Użytkownicy niewystarczająco zapoznani z urządzeniem mogą obsługiwać je w nieprawidłowy sposób i stanowić zagrożenie dla siebie i innych osób.
2. Narzędzie nie może być używane przez dzieci, osoby, które nie przeczytały niniejszej instrukcji, osoby niebędące w pełni władz fizycznych, poznawczych lub umysłowych ani niemające odpowiedniej wiedzy i doświadczenia; lokalnie obowiązujące przepisy mogą ograniczać wiek osoby obsługującej narzędzie.
3. Podczas użytkowania urządzenia należy zachować maksymalną ostrożność i uwagę.
4. Urządzenie powinno być używane tylko wtedy, gdy osoba ją obsługująca jest w odpowiedniej formie fizycznej. Wszelkie czynności powinny być wykonywane spokojnie i ostrożnie. Należy kierować się zdrowym rozsądkiem i pamiętać, że operator lub użytkownik odpowiada za wypadki oraz niebezpieczeństwa zagrażające innym osobom lub ich mieniu.
5. Nie wolno użytkować urządzenia, gdy w pobliżu znajdują się inne osoby, zwłaszcza dzieci, oraz zwierzęta.

6. W razie jakichkolwiek problemów lub nietypowego zachowania urządzenia należy natychmiast wyłączyć silnik.
7. Podczas przerwy w pracy lub pozostawiania urządzenia bez nadzoru należy je wyłączyć i wyjąć akumulator; urządzenie należy odkładać w bezpieczne miejsce, aby nie stwarzać zagrożenia dla innych osób i wykluczyć ryzyko jego uszkodzenia.
8. Unikać korzystania z urządzenia przy złej pogodzie, w szczególności podczas burzy.

#### Środki ochrony osobistej

1. Przez cały czas użytkowania urządzenia należy nosić osłonę oczu i solidne buty.
2. Podczas używania urządzenia nosić odpowiednie obuwie oraz spodnie z długimi nogawkami.

#### Uruchamianie urządzenia

1. Upewnić się, że w pobliżu nie przebywają żadne dzieci ani inne osoby lub zwierzęta. W przeciwnym razie należy zaprzestać używania urządzenia.
2. Przed użyciem zawsze należy sprawdzić, czy uruchomienie urządzenia jest bezpieczne. Sprawdzić bezpieczeństwo narzędzia tnącego i osłony oraz łatwy dostęp i prawidłowe działanie spustu/dźwigni przełącznika. Sprawdzić, czy uchwyty są czyste i suche oraz przetestować działanie funkcji uruchamiania/wyłączania.
3. Przed dalszym użytkowaniem urządzenia należy sprawdzić, czy żadna część nie jest uszkodzona. Uszkodzoną osłonę lub inną część należy dokładnie sprawdzić, aby mieć pewność, że będzie ona poprawnie działać i spełniać swoją funkcję. Należy sprawdzić urządzenie pod kątem nieprawidłowego ustawienia lub zablokowania elementów ruchomych, pęknięć części, zamocowania oraz innych usterek, które mogą mieć wpływ na jego działanie. Osłona lub inne uszkodzone części powinny zostać naprawione lub wymienione przez autoryzowany punkt serwisowy, o ile w instrukcji nie podano inaczej.
4. Silnik należy uruchamiać tylko wtedy, gdy dłonie i stopy znajdują się z dala od narzędzia tnącego.
5. Przed uruchomieniem upewnić się, że narzędzie tnące niczego nie dotyka.

#### Metoda pracy

1. Urządzenia należy używać tylko przy dobrym oświetleniu i widoczności. Zimą należy uważać na śliskim lub mokrym terenie, jak również na lodzie i śniegu (ryzyko poślizgnięcia). Podczas używania urządzenia należy chodzić, a nie biegać, a także zadbać o odpowiednie oparcie dla stóp na pochyłościach.
2. Należy chronić stopy i dłonie przed obrażeniami ze strony narzędzia tnącego.
3. Nie wolno używać narzędzia, stojąc na drabinie.
4. Nie wolno wspinąć się na drzewa w celu pracy za pomocą narzędzia.
5. Nigdy nie pracować na niestabilnych powierzchniach.

6. Usunąć z obszaru pracy piasek, kamienie, gwoździe itp. Obce ciała mogą spowodować uszkodzenie i niebezpieczne odskoczenie narzędzia tnącego.
7. Jeśli narzędzie tnące uderzy o kamień lub inny twardy przedmiot, należy natychmiast wyłączyć silnik i sprawdzić narzędzie tnące.
8. Należy często regularnie sprawdzać narzędzie tnące pod kątem uszkodzeń (wykrywanie drobnych pęknięć przy użyciu testu odgłosów przy stukaniu).
9. Przed rozpoczęciem cięcia narzędzie tnące musi osiągnąć pełną prędkość roboczą.
10. Narzędzie tnące musi być wyposażone w odpowiednią osłonę. Nie wolno uruchamiać urządzenia z uszkodzonymi lub zdjętymi osłonami!
11. Wszystkie zabezpieczenia i osłony dostarczone z urządzeniem muszą być używane podczas pracy.
12. W następujących sytuacjach zawsze należy wyjmować akumulator z narzędzia:
  - pozostawiające urządzenie bez nadzoru;
  - przed usunięciem blokady;
  - przed sprawdzaniem, czyszczeniem lub konserwacją urządzenia;
  - po uderzeniu w przeszkodę;
  - gdy urządzenie zaczyna drgać w nietypowy sposób.
13. Zawsze należy dbać, aby otwory wentylacyjne nie były zatkane przez zanieczyszczenia.
14. Elementy tnące poruszają się nawet po wyłączeniu silnika.

#### Narzędzia tnące

Do pracy należy używać tylko odpowiedniego narzędzia tnącego.

#### Instrukcje konserwacji

1. Przed rozpoczęciem pracy należy sprawdzić stan urządzenia, a zwłaszcza narzędzia tnącego i jego osłon.
2. Przed przystąpieniem do konserwacji, wymiany narzędzi tnących lub czyszczenia urządzenia czy narzędzia tnącego należy wyłączyć silnik i wyjąć akumulator.
3. Nieużywane urządzenie należy przechowywać w suchym, zamkniętym pomieszczeniu, najlepiej wysoko, poza zasięgiem dzieci. Przed odłożeniem urządzenia do przechowania należy je wyczyścić i zakonserwować.

## ZACHOWAĆ NINIEJSZE INSTRUKCJE.

**⚠️ OSTRZEŻENIE:** NIE WOLNO pozwolić, aby wygoda lub rutyna (nabyta w wyniku wielokrotnego używania urządzenia) zastąpiły ścisłe przestrzeganie zasad bezpieczeństwa obsługi. **NIEWŁAŚCIWE UŻYTKOWANIE** narzędzia lub niestosowanie się do zasad bezpieczeństwa podanych w niniejszej instrukcji obsługi może prowadzić do poważnych obrażeń ciała.

## Ostrzeżenia dotyczące bezpieczeństwa dla akumulatorowych nożyc do żywopłotu

1. Nie wolno zbliżać dłoni ani innych części ciała do ostrza przecinarki. Ciężego materiału nie wolno usuwać ani przytrzymywać, kiedy ostrza są w ruchu. Po wyłączeniu tarczy dalej obracają się siłą rozpędu. Przed usunięciem zablokowanego materiału należy koniecznie sprawdzić, czy urządzenie jest wyłączone. Moment nieuwagi podczas pracy z nożycami do żywopłotu może spowodować poważne obrażenia ciała.
2. **Nożyce do żywopłotu należy przenosić przy zatrzymanych ostrzach przecinarki, trzymając je za uchwyt.** Prawidłowe obchodzenie się z nożycami do żywopłotu zmniejsza ryzyko urazów powodowanych ostrzami przecinarki.
3. **Ponieważ ostrze może zetknąć się z ukrytymi przewodami elektrycznymi, elektronarzędzie należy trzymać tylko za izolowane uchwyty.** Zetknięcie ostrzy z przewodem elektrycznym znajdującym się pod napięciem może spowodować, że odsłonięte elementy metalowe elektronarzędzia również znajdują się pod napięciem, grożąc porażeniem operatora prądem elektrycznym.
4. **NIEBEZPIECZEŃSTWO - Nie wolno zbliżać rąk do ostrza.** Kontakt z ostrzem może spowodować poważne obrażenia ciała.
5. **Nożyc do żywopłotu nie wolno używać podczas deszczu, kiedy występuje rosa ani w bardzo wilgotnych warunkach.** Silnik elektryczny nie jest wodoodporny.
6. Osoba mająca praktyczne doświadczenie z nożycami do żywopłotu powinna poinstruować użytkownika, który jeszcze nie pracował z takim narzędziem.
7. **Dzieciom i młodzieży poniżej 18 roku życia nie wolno obsługiwać nożyc do żywopłotu.** Młode osoby powyżej 16 roku życia można wyłączyć z tego zastrzeżenia, jeżeli odbywają szkolenie pod nadzorem fachowca.
8. **Nożyce do żywopłotu powinny być używane tylko wtedy, gdy osoba ją obsługująca jest w odpowiedniej formie fizycznej.** W przypadku zmęczenia koncentracja operatora jest obniżona. Zachować szczególną ostrożność pod koniec dnia roboczego. Wszelkie czynności powinny być wykonywane spokojnie i ostrożnie. Użytkownik odpowiada za wszelkie szkody wyrządzone osobom trzecim.
9. **Zabrania się używania nożyc po spożyciu alkoholu, narkotyków lub leków.**
10. **Rękawice robocze z grubej skóry należą do podstawowego wyposażenia podczas pracy z nożycami do żywopłotu i zawsze należy je nosić. Należy też nosić mocne buty z antypoślizgowymi podeszwami.**
11. **Przed rozpoczęciem pracy należy się upewnić, że nożyce są w dobrym i zapewniającym bezpieczeństwo stanie. Należy sprawdzić, czy osłony są zamocowane prawidłowo. Nożyc do żywopłotu nie wolno używać, jeśli nie są całkowicie zmontowane.**
12. **Przed rozpoczęciem pracy należy sprawdzić, czy grunt pod nogami jest pewny.**
13. **Narzędzie należy trzymać pewnie podczas pracy.**

14. **Nie należy bez potrzeby uruchamiać narzędzia bez obciążenia.**
15. **Kiedy ostrza zetkną się z elementami ogrodzenia lub innym twardym przedmiotem, należy natychmiast wyłączyć silnik i wyjąć akumulator. Sprawdzić, czy ostrza nie zostały uszkodzone i w razie potrzeby natychmiast je naprawić.**
16. **Przed sprawdzeniem ostrzy, usunięciem uszkodzeń lub materiału zablokowanego w ostrzach nożyce należy zawsze wyłączyć i wyjąć akumulator.**
17. **Przed przystąpieniem do jakichkolwiek prac konserwacyjnych należy wyłączyć nożyce i wyjąć akumulator.**
18. **Przed przeniesieniem nożyc na inne miejsce, także podczas pracy, należy wyjąć akumulator i założyć osłonę na ostrza. Nie wolno przenosić ani przewozić nożyc, gdy ostrza są w ruchu. Nigdy nie chwycić ostrzy rękami.**
19. **Nożyce do żywopłotu, a zwłaszcza ostrza, należy wyczyścić po pracy, a także przed odożeniem na czas przechowywania. Ostrza należy lekko naoliwić i nałożyć na nie osłonę. Osłonę, która została dostarczona z nożycami do żywopłotu, można zawiesić na ścianie i jest to bezpieczny i praktyczny sposób przechowywania tego narzędzia.**
20. **Nożyce do żywopłotu należy przechowywać w suchym pomieszczeniu, z założoną osłoną. Narzędzie należy przechowywać w niedostępnym dla dzieci miejscu. Nożyc nie wolno przechowywać na zewnątrz pomieszczeń.**

## ZACHOWAĆ NINIEJSZE INSTRUKCJE.

**⚠️ OSTRZEŻENIE:** NIE WOLNO pozwolić, aby wygoda lub rutyna (nabyta w wyniku wielokrotnego używania urządzenia) zastąpiły ściśle przestrzeganie zasad bezpieczeństwa obsługi. **NIEWŁAŚCIWE UŻYTKOWANIE** narzędzia lub niestosowanie się do zasad bezpieczeństwa podanych w niniejszej instrukcji obsługi może prowadzić do poważnych obrażeń ciała.

## Ważne zasady bezpieczeństwa dotyczące akumulatora

1. **Przed użyciem akumulatora zapoznać się ze wszystkimi instrukcjami i znakami ostrzegawczymi na (1) ładowarce, (2) akumulatorze i (3) produkcie, w którym będzie używany akumulator.**
2. **Akumulatora nie wolno rozbiierać.**
3. **Jeśli czas działania uległ znacznemu skróceniu, należy natychmiast przerwać pracę. Może bowiem dojść do przegrzania, ewentualnych poparzeń, a nawet eksplozji.**
4. **W przypadku przedostania się elektrolitu do oczu, przemycić je czystą wodą i niezwłocznie uzyskać pomoc lekarską. Może on bowiem spowodować utratę wzroku.**
5. **Nie doprowadzać do zwarcia akumulatora:**
  - (1) **Nie dotykać styków materiałami przewodzącymi prąd.**
  - (2) **Unikać przechowywania akumulatora w pojemniku z metalowymi przedmiotami, takimi jak gwoździe, monety itp.**
  - (3) **Chronić akumulator przed deszczem lub wodą.**

Zwarcie prowadzi do przepływu prądu elektrycznego o dużym natężeniu i przegrzania akumulatora, co w konsekwencji może grozić poparzeniami a nawet awarią urządzenia.

6. Narzędzia i akumulatora nie wolno przechowywać w miejscach, w których temperatura osiąga bądź przekracza 50°C (122°F).
7. Akumulatorów nie wolno spalać, również tych poważnie uszkodzonych lub całkowicie zużytych. Akumulator może eksplodować w ogniu.
8. Chronić akumulator przed upadkiem i uderzeniami.
9. Nie wolno używać uszkodzonego akumulatora.
10. Stanowiące wyposażenie akumulatory litowo-jonowe podlegają przepisom dotyczącym produktów niebezpiecznych.  
Na potrzeby transportu komercyjnego, np. świadczonego przez firmy trzećcie czy spedycyjne, należy przestrzegać specjalnych wymagań w zakresie pakowania i oznaczania etykietami. Przygotowanie produktu do wysyłki wymaga skonsultowania się ze specjalistą ds. materiałów niebezpiecznych. Należy także przestrzegać przepisów krajowych, które mogą być bardziej szczegółowe.  
Zakleić taśmą lub zaślepić otwarte styki akumulatora oraz zabezpieczyć go, aby nie mógł się przesuwać w opakowaniu.
11. Postępować zgodnie z przepisami lokalnymi dotyczącymi usuwania akumulatorów.
12. Używać akumulatorów tylko z produktami określonymi przez firmę Makita. Zastosowanie akumulatorów w niezgodnych produktach może spowodować pożar, przegrzanie, wybuch lub wyciek elektrolitu.

## ZACHOWAĆ NINIEJSZE INSTRUKCJE.

**⚠ PRZESTROGA:** Używać wyłącznie oryginalnych akumulatorów firmy Makita. Używanie nieoryginalnych akumulatorów firm innych niż Makita lub akumulatorów, które zostały zmodyfikowane, może spowodować wybuch akumulatora i pożar, obrażenia ciała oraz zniszczenie mienia. Stanowi to również naruszenie warunków gwarancji firmy Makita dotyczących narzędzia i ładowarki.

## Wskazówki dotyczące zachowania maksymalnej trwałości akumulatora

1. Akumulator należy naładować zanim zostanie do końca rozładowany. Po zauważeniu spadku mocy narzędzia należy przerwać pracę i naładować akumulator.
2. Nie wolno ładować powtórnie w pełni naładowanego akumulatora. Przeladowanie akumulatora skraca jego trwałość.
3. Akumulator należy ładować w temperaturze pokojowej w przedziale 10–40°C (50–104°F). W przypadku gorącego akumulatora przed przystąpieniem do ładowania należy poczekać, aż ostygnie.

## OPIS DZIAŁANIA

**⚠ PRZESTROGA:** Przed przystąpieniem do regulacji lub przeglądu narzędzia upewnić się, że jest ono wyłączone, a akumulator został wyjęty.

## Używanie narzędzia jako akumulatorowych nożyc do żywopłotu / nożyc do trawy

### UM600D

Narzędzie można wykorzystywać jako akumulatorowe nożyce do żywopłotu po zamontowaniu ostrzy nożyc do żywopłotu (osprzęt dodatkowy).

### UH201D

Narzędzie można wykorzystywać jako akumulatorowe nożyce do trawy po zamontowaniu ostrzy nożyc do trawy (osprzęt dodatkowy).

## Wkładanie i wyjmowanie akumulatora

**⚠ PRZESTROGA:** Przed włożeniem lub wyjęciem akumulatora należy zawsze wyłączyć narzędzie.

**⚠ PRZESTROGA:** Podczas wkładania lub wyjmowania akumulatora należy mocno trzymać narzędzie i akumulator. W przeciwnym razie mogą się one wyślizgnąć z rąk, powodując uszkodzenie narzędzia lub akumulatora i obrażenia ciała.

- **Rys.1:** 1. Czerwony wskaźnik 2. Przycisk 3. Akumulator

Aby wyjąć akumulator, przesunąć przycisk znajdujący się w przedniej jego części i wysunąć akumulator.

Aby włożyć akumulator, wyrównaj występ na akumulatorze z rowkiem w obudowie i wsuń go na swoje miejsce. Akumulator należy wsunąć do oporu, aż się zatrzaśnie na miejscu, co jest sygnalizowane delikatnym kliknięciem. Jeśli w górnej części przycisku jest widoczny czerwony wskaźnik, akumulator nie został całkowicie zatrzaśnięty.

**⚠ PRZESTROGA:** Akumulator należy włożyć do końca, tak aby czerwony wskaźnik nie był widoczny. W przeciwnym razie może przypadkowo wypaść z narzędzia, powodując obrażenia operatora lub osób postronnych.

**⚠ PRZESTROGA:** Nie wkładać akumulatora na siłę. Jeśli akumulator nie daje się swobodnie wsunąć, oznacza to, że został włożony nieprawidłowo.

## Wskazanie stanu naładowania akumulatora

Tylko w przypadku akumulatorów ze wskaźnikami

- **Rys.2:** 1. Lampki wskaźnika 2. Przycisk kontrolny  
Nacisnąć przycisk kontrolny na akumulatorze w celu wyświetlenia stanu naładowania akumulatora. Lampki wskaźnika zaświecą się przez kilka sekund.

Lampki wskaźnika		Poziom naładowania akumulatora
Świeci się	Wyt.	
■ ■ ■ ■	□	75–100%
■ ■ ■ □	□	50–75%
■ ■ □ □	□ □	25–50%
■ □ □ □	□ □ □ □	0–25%

**WSKAZÓWKA:** Zależnie od warunków użytkowania i temperatury otoczenia, wskaźwany poziom może nieznacznie się różnić od rzeczywistego stanu naładowania akumulatora.

## Układ zabezpieczenia narzędzia/akumulatora

Narzędzie jest wyposażone w układ zabezpieczenia narzędzia/akumulatora. Układ automatycznie odcina zasilanie silnika w celu wydłużenia trwałości narzędzia i akumulatora. Narzędzie zostanie automatycznie zatrzymane podczas pracy w następujących sytuacjach związanych z narzędziem lub akumulatorem:

### Zabezpieczenie przed przeciążeniem

W przypadku użytkowania akumulatora w sposób powodujący nadmiernie wysoki pobór prądu narzędzie zostanie automatycznie zatrzymane. W takiej sytuacji należy wyłączyć narzędzie i zaprzestać wykonywania czynności powodującej przeciążenie narzędzia. Następnie należy wyłączyć narzędzie w celu jego ponownego uruchomienia.

### Zabezpieczenie przed przegrzaniem

W przypadku przegrzania narzędzia lub akumulatora narzędzie automatycznie się wyłączy i zacznie migać lampka. W takiej sytuacji należy odczekać, aż narzędzie ostygnie przed ponownym włączeniem narzędzia.

### Zabezpieczenie przed nadmiernym rozładowaniem

Gdy stan naładowania akumulatora stanie się zbyt niski, narzędzie zostanie automatycznie zatrzymane. W przypadku włączenia narzędzia silnik uruchomi się ponownie i po chwili się zatrzyma. W takiej sytuacji należy wyjąć akumulator z narzędzia i naładować go.

## Działanie przełącznika

**⚠️ OSTRZEŻENIE:** Przed włożeniem akumulatora do narzędzia należy zawsze sprawdzić, czy spust przełącznika działa prawidłowo i czy powraca do położenia wyłączenia po jego zwolnieniu.

**⚠️ OSTRZEŻENIE:** Ze względów bezpieczeństwa narzędzie jest wyposażone w przycisk blokady włączenia, który zapobiega przypadkowemu uruchomieniu narzędzia. Nie wolno używać narzędzia, jeśli można je uruchomić tylko za pomocą spustu przełącznika bez uprzedniego wciśnięcia przycisku blokady włączenia. Zlecić naprawę w lokalnym autoryzowanym punkcie serwisowym Makita.

**⚠️ OSTRZEŻENIE:** Nigdy nie wolno wyłączać funkcji blokady ani zaklejać taśmą przycisku blokady włączenia.

**UWAGA:** Nie ciągnąć na siłę spustu przełącznika bez wcześniejszego wciśnięcia przycisku blokady włączenia. Przełącznik może ulec uszkodzeniu.

► **Rys.3:** 1. Spust przełącznika 2. Przycisk blokady włączenia

Aby uruchomić narzędzie, należy nacisnąć przycisk blokady włączenia i pociągnąć spust przełącznika. W celu wyłączenia wystarczy zwolnić spust przełącznika. Przycisk blokady włączenia można nacisnąć z prawej lub z lewej strony.

## Kontrolka

Kontrolka miga lub świeci ciągle, gdy stan naładowania akumulatora jest niski lub akumulator jest rozładowany. Kontrolka włącza się również wtedy, gdy narzędzie jest przeciążone.

► **Rys.4:** 1. Kontrolka

### Stan kontrolki i wymagane działanie

Kontrolka	Stan	Wymagane działanie
Kontrolka miga na czerwono.	Stan naładowania akumulatora jest niski.	Naładować akumulator.
Kontrolka świeci ciągle na czerwono. *	Narzędzie zatrzymało się z powodu rozładowania akumulatora.	Naładować akumulator.
	Narzędzie zatrzymało się z powodu przeciążenia.	Wyłączyć narzędzie.

\* Czas, po którym zaświeci się kontrolka, zależy od temperatury otoczenia oraz stanu akumulatora.

## Regulacja wysokości cięcia (dla nożyc do trawy)

**⚠️ PRZESTROGA:** Zmieniając wysokość cięcia, należy pamiętać o założeniu osłony ostrzy i zachować ostrożność, aby nie włożyć palców między narzędzie a pojemnik na trawę.

Można ustawić jedną z trzech wysokości cięcia (15 mm, 20 mm i 25 mm), zmieniając pozycję zamocowania pojemnika na trawę. Wysokość cięcia bez pojemnika na trawę wynosi 10 mm.

1. Przesunąć pojemnik na trawę w stronę przedniej części narzędzia.

► **Rys.5:** 1. Pojemnik na trawę



2. Zmienić pozycję zamocowania pojemnika na trawę, przesuwając go w kierunku wskazywanym przez strzałkę.  
► **Rys.6**

**WSKAZÓWKA:** Wartość wysokości cięcia należy traktować jako wskazówkę. Rzeczywista wysokość cięcia może się różnić w zależności od stanu trawnika lub gruntu.

**WSKAZÓWKA:** Przetestować cięcie trawy w mniej widocznym miejscu w celu ustawienia wymaganej wysokości.

## MONTAŻ

**▲PRZESTROGA:** Przed przystąpieniem do prac konserwacyjnych przy narzędziu upewnić się, że jest ono wyłączone, a akumulator został wyjęty.

**▲PRZESTROGA:** Podczas zakładania i zdejmowania ostrzy nożyc należy zawsze nosić rękawice i zakładać osłonę ostrzy, aby nie dotykać bezpośrednio ostrzy.

**UWAGA:** Podczas wymiany ostrzy nożyc nie wycierać smaru z przekładni ani z mimośrod.

## Zakładanie i zdejmowanie osłony ostrzy

**▲PRZESTROGA:** Zachować ostrożność, aby nie dotknąć ostrzy podczas zakładania lub zdejmowania ich osłony.

Aby zdjąć osłonę ostrzy, pociągnąć ją lekko, a następnie przesuwać na boki. Aby założyć osłonę ostrzy, należy wykonać powyższą procedurę w odwrotnej kolejności.

► **Rys.7**

## Zakładanie i zdejmowanie pojemnika na trawę

**▲PRZESTROGA:** Podczas zakładania i zdejmowania pojemnika na trawę pamiętać o przymocowaniu osłony ostrzy i zachować ostrożność, aby nie włożyć palców między narzędzie a pojemnik na trawę.

### Zdejmowanie pojemnika na trawę

1. Zwolnić wypusty pojemnika na trawę z rowkami narzędzia, przesuwając pojemnik na trawę w stronę przedniej części narzędzia.  
► **Rys.8:** 1. Pojemnik na trawę

2. Odłączyć zawias pojemnika na trawę od narzędzia.

### Zakładanie pojemnika na trawę

1. Zaczepić zawias pojemnika na trawę w rowku narzędzia.  
► **Rys.9:** 1. Zawias 2. Pojemnik na trawę

2. Wyrównać wypusty pojemnika na trawę z rowkami narzędzia, przesuując pojemnik na trawę w stronę przedniej części narzędzia i przemieszczając go w kierunku wskazywanym przez strzałkę.

► **Rys.10**



**UWAGA:** Nie mocować zawiasu pojemnika na trawę do narzędzia na siłę po wyrównaniu wypustów pojemnika na trawę z rowkami narzędzia.

## Zakładanie i zdejmowanie ostrzy nożyc do trawy

### Zdejmowanie ostrzy nożyc

1. Zdjąć pojemnik na trawę i odwrócić narzędzie do góry nogami.

► **Rys.11**

2. Dociskając dźwignię blokady, obrócić osłonę dolną w lewo, tak aby wyrównać symbol  na osłonie dolnej z symbolem  na dźwigni blokady.

► **Rys.12**

3. Zdjąć dolną osłonę, ostrza nożyc i wyjąć mimośród.

► **Rys.13:** 1. Dolna osłona 2. Ostrza nożyc 3. Mimośród

### Zakładanie ostrzy nożyc

1. Przygotować mimośród, dolną osłonę i nowe ostrza nożyc.

► **Rys.14:** 1. Mimośród 2. Dolna osłona 3. Ostrza nożyc

2. Zdjąć osłonę ze starych ostrzy nożyc i założyć ją na nowe ostrza.

► **Rys.15**

3. Wyrównać trzy kołki, tak aby znalazły się na jednej linii ustawczej.

► **Rys.16:** 1. Linia ustawcza

4. Posmarować obwód mimośrodów niewielką ilością smaru. Przymocować mimośród do kołków, tak aby krzywki, mała i duża, były skierowane w górę.



► **Rys.17:** 1. Mimośród

5. Wyregulować ostrza i płytę nośną tak, aby otwór w płycie i dwa wypusty na ostrzach znalazły się w jednej linii.



► **Rys.18**

6. Odwrócić ostrza nożyc i zamontować, umieszczając kołki na narzędziu w otworze płyty nośnej. Upewnić się, że ostrza nożyc są dobrze zamocowane na swoich miejscach.

► **Rys.19**

7. Założyć dolną osłonę, wyrównując umieszczony na niej symbol  z symbolem  na dźwigni blokady.

► **Rys.20**

8. Dociskając osłonę dolną, obrócić ją w prawo, tak aby wyrównać symbol  na osłonie dolnej z symbolem  na dźwigni blokady.

► **Rys.21**

9. Upewnić się, że dźwignia blokady znajduje się w rowku w dolnej osłonie.

► **Rys.22:** 1. Dźwignia blokady

**⚠ PRZESTROGA:** Nigdy nie używać narzędzia bez założonej dolnej osłony.

10. Zdjąć osłonę ostrzy, a następnie włączyć narzędzie, aby sprawdzić, czy pracuje prawidłowo.

**UWAGA:** Jeśli ostrza nożyc nie działają prawidłowo, oznacza to, że nie są właściwie połączone z mimośrodem. Zdjąć ostrza i założyć je ponownie.



## Zakładanie i zdejmowanie ostrzy nożyc do żywopłotu

**⚠ PRZESTROGA:** Przed założeniem lub zdjęciem ostrzy nożyc należy założyć osłonę nożyc.

### Zdejmowanie ostrzy nożyc

1. Ustawić narzędzie „do góry nogami”.

► **Rys.23**

2. Dociskając dźwignię blokady, obrócić osłonę dolną w lewo, tak aby wyrównać symbol  na osłonie dolnej z symbolem  na dźwigni blokady.

► **Rys.24**

3. Zdjąć dolną osłonę.

► **Rys.25**

4. Odkręcić dwie śruby za pomocą śrubokręta i zdjąć ostrza nożyc.

► **Rys.26:** 1. Śruby

**WSKAZÓWKA:** Ostrza nożyc można zdjąć bez wykrcania śrub.

5. Wyjąć mimośród z ostrzy nożyc.

► **Rys.27:** 1. Mimośród

**WSKAZÓWKA:** Mimośród może pozostać w narzędziu.

Przymocować osłonę nożyc i kasetę do przechowywania ostrzy nożyc do wymontowanych ostrzy nożyc i schować ostrza.

### Zakładanie ostrzy nożyc

1. Przygotować mimośród, dolną osłonę i nowe ostrza nożyc.

► **Rys.28:** 1. Mimośród 2. Dolna osłona 3. Ostrza nożyc

2. Zamocować osłonę ostrzy do ostrzy nożyc.

► **Rys.29**

3. Wyrównać trzy kołki, tak aby znalazły się na jednej linii ustawczej.

► **Rys.30:** 1. Linia ustawcza

4. Posmarować obwód mimośrodu niewielką ilością smaru. Przymocować mimośród do kołków, tak aby krzywki, mała i duża, były skierowane w dół.

► **Rys.31:** 1. Mimośród

5. Wsunąć ostrza nożyc tak, aby otwór w płycie nośnej znalazł się w środku pierścieni ostrzy.



► **Rys.32**

6. Odwrócić ostrza nożyc i zamontować, umieszczając kołki na narzędziu w ich otworze. Umieścić kiel płyty nośnej w rowku narzędzia. Upewnić się, że ostrza nożyc są dobrze zamocowane na swoich miejscach.



► **Rys.33:** 1. Kiel

7. Mocno dokręcić śruby za pomocą śrubokręta.

► **Rys.34:** 1. Śruby

8. Założyć dolną osłonę, wyrównując umieszczony na niej symbol  z symbolem  na dźwigni blokady.

► **Rys.35**

9. Dociskając osłonę dolną, obrócić ją w prawo, tak aby wyrównać symbol  na osłonie dolnej z symbolem  na dźwigni blokady.

► **Rys.36**

10. Upewnić się, że dźwignia blokady znajduje się w rowku w dolnej osłonie.

► **Rys.37:** 1. Dźwignia blokady

**⚠ PRZESTROGA:** Nigdy nie używać narzędzia bez założonej dolnej osłony.

11. Zdjąć osłonę ostrzy, a następnie włączyć narzędzie, aby sprawdzić, czy pracuje prawidłowo.

**UWAGA:** Jeśli ostrza nożyc nie działają prawidłowo, oznacza to, że nie są właściwie połączone z mimośrodem. Zdjąć ostrza i założyć je ponownie.

## Zakładanie i zdejmowanie pojemnika na ścinki

### Osprzęt dodatkowy

**⚠ PRZESTROGA:** Podczas zakładania i zdejmowania pojemnika na ścinki należy zawsze nosić rękawice i zakładać osłonę ostrzy, aby nie dotykać bezpośrednio ostrzy.

Pojemnik na ścinki odbiera odrzucone liście i znacznie ułatwia późniejsze sprzątanie. Można go założyć z jednej lub z drugiej strony narzędzia.

Aby założyć pojemnik na ścinki, docisnąć go do ostrzy nożyc, tak aby zaczepy znalazły się w otworach ostrzy nożyc.

► **Rys.38:** 1. Zaczepy 2. Otwory

Aby zdjąć pojemnik na ścinki, nacisnąć dźwignie po obu stronach w celu zwolnienia zaczepów.

► **Rys.39:** 1. Dźwignie

**UWAGA:** Pojemnika na ścinki nie wolno zdejmować z użyciem nadmiernej siły, gdy zaczepy są zablokowane w otworach ostrzy.

## OBSŁUGA

**⚠ OSTRZEŻENIE:** Przed przystąpieniem do cięcia należy usunąć gałęzie oraz kamienie z terenu przeznaczanego do cięcia. Następnie należy z tego terenu usunąć chwasty.

► Rys.40

**⚠ OSTRZEŻENIE:** Trzymać ręce z dala od ostrzy.

**⚠ PRZESTROGA:** W miarę możliwości należy unikać używania narzędzia przy wysokiej temperaturze otoczenia. Podczas obsługi narzędzia należy zwracać uwagę na swój stan fizyczny.

## Cięcie (nożyce do trawy)

Włączyć narzędzie po ustawieniu wysokości cięcia i przytrzymać spodem opartym na podłożu. Powoli przesunąć narzędzie do przodu.

► Rys.41

Tnąc przy krawężnikach, ogrodzeniach czy drzewach, należy przesunąć narzędzie wzdłuż ich krawędzi. Zachować ostrożność, aby nie dopuścić do zetknięcia się ostrzy z tymi przeszkodami.

► Rys.42

Podczas strzyżenia pędów lub liści z małych drzew, robić to stopniowo, niewielkimi krokami.

► Rys.43

Przed użyciem tego narzędzia należy przyciąć grube gałęzie na żądaną długość za pomocą sekatora do gałęzi.

**UWAGA:** Nie używać narzędzia w sposób, który powoduje zatrzymanie lub bardzo wolne obroty silnika.

**UWAGA:** Nie ciąć grubych gałęzi.

**UWAGA:** Nie dopuścić do kontaktu ostrzy nożyc z podłożem w czasie pracy. Ostrza ulegną stępieniu, obniżając wydajność pracy.

**UWAGA:** Nie ścinać mokrej trawy ani liści małych drzew.

## Cięcie wysokiej trawy

Nie zaleca się cięcia wysokiej trawy za jednym razem. W takim przypadku należy ciąć trawę etapami. Ciąć co jeden lub dwa dni, aż do uzyskania równomiernego trawnika.

► Rys.44

**WSKAZÓWKA:** Mocne skrócenie wysokiej trawy za jednym razem może spowodować jej uschnięcie.

## Cięcie (nożyce do żywopłotu)

**⚠ PRZESTROGA:** Podczas przycinania należy uważać, aby nie dotknąć metalowego ogrodzenia lub innych twardych przedmiotów. Ostrza mogą się złamać i spowodować obrażenia ciała.

**⚠ PRZESTROGA:** Zachować ostrożność, aby nie dopuścić do zetknięcia się ostrzy nożyc z gruntem. Narzędzie może odskoczyć i spowodować obrażenia ciała.

**⚠ PRZESTROGA:** Podczas przycinania sięganie zbyt daleko, zwłaszcza gdy pracuje się na drabinie, może być bardzo niebezpieczne. Podczas pracy nie wolno stać na niczym chwiejnym lub niestabilnym.

**UWAGA:** Nie wolno próbować przecinania tym narzędziem gałęzi grubszych niż 10 mm. Przed użyciem tego narzędzia należy przyciąć gałęzie na długość o 10 cm mniejszą niż wysokość cięcia za pomocą sekatora do gałęzi.

► Rys.45: (1) Wysokość cięcia (2) 10 cm

**UWAGA:** Nie wolno też ciąć suchych gałęzi ani innych twardych przedmiotów. Może to spowodować uszkodzenie narzędzia.

**UWAGA:** Nie ścinać trawy ani chwastów za pomocą ostrzy nożyc. Ostrza mogą się zaplątać w trawie lub w chwastach.

Trzymać narzędzie jedną ręką, pociągnąć spust wyłącznika, naciskając jednocześnie blokadę wyłącznika, a następnie przesunąć narzędzie do przodu.

► Rys.46

Stosując podstawową metodę pracy, należy pochylić ostrza w kierunku przycinania i przesunąć je spokojnie i powoli, z szybkością jednego metra na 3 do 4 s.

► Rys.47

Rozpięcie sznurka na żądanej wysokości i cięcie wzdłuż tego sznurka pozwoli na równe przycięcie góry żywopłotu.

► Rys.48

Jeśli do ostrzy jest przymocowany pojemnik na ścinki, odbiera on odrzucone liście i znacznie ułatwia późniejsze sprzątanie.

Równe przycięcie boku żywopłotu osiągamy, przycinając go od dołu do góry.

► Rys.49

Podczas przycinania w celu uzyskania zaokrąglonych kształtów (strzyżenie bukszpanu lub rododendronu) o atrakcyjnym wyglądzie należy ciąć od korzeni do wierzchołka.

► Rys.50

## KONSERWACJA

**⚠ PRZESTROGA:** Przed przystąpieniem do przeglądu narzędzia lub jego konserwacji upewnić się, że jest ono wyłączone, a akumulator wyjęty.

W celu zachowania odpowiedniego poziomu BEZPIECZEŃSTWA i NIEZAWODNOŚCI produktu wszelkie naprawy i różnego rodzaju prace konserwacyjne lub regulacje powinny być przeprowadzane przez autoryzowany lub fabryczny punkt serwisowy narzędzi Makita, zawsze z użyciem oryginalnych części zamiennej Makita.

### Czyszczenie narzędzia

Czyścić narzędzie, wycierając kurz suchą szmatką lub szmatką zanurzoną wcześniej w roztworze wodnym mydła i wyżętą.

**UWAGA:** Nie stosować benzyny, rozpuszczalników, alkoholu itp. środków. Mogą one powodować odbarwienia, odkształcenia lub pęknięcia.

### Konserwacja ostrzy

Przed rozpoczęciem pracy lub po każdej przepracowanej godzinie zwilżyć ostrza olejem o niskiej lepkości (olejem maszynowym lub olejem smarnym w aerozolu).

► Rys.51

► Rys.52

Po zakończeniu pracy należy drucianą szczotką usunąć kurz po obu stronach ostrza, przetrzeć je szmatką, a następnie zwilżyć olejem o niskiej lepkości, (olejem maszynowym lub olejem smarnym w aerozolu).

► Rys.53

► Rys.54

**UWAGA:** Ostrzy nie wolno myć wodą. Takie mycie może spowodować korozję lub uszkodzenie narzędzia.

**UWAGA:** Zanieczyszczenia i korozja powodują nadmierne tarcie podczas pracy ostrza i skrajają czas eksploatacji między ładowaniami akumulatora.

### Przechowywanie

Otwór zaczepu na spodzie narzędzia służy do zawieszenia go na ścianie.

Przymocować osłonę ostrzy do ostrzy nożyc tak, aby ostrza nie były odsłonięte. Narzędzie należy przechowywać w bezpiecznym, niedostępnym dla dzieci miejscu. Miejsce przechowywania narzędzia powinno być suche.

► Rys.55: 1. Otwór

► Rys.56: 1. Otwór

## AKCESORIA OPCJONALNE

**⚠ PRZESTROGA:** Zaleca się stosowanie wymiennych akcesoriów i przystawek razem z narzędziem Makita opisanym w niniejszej instrukcji. Stosowanie innych akcesoriów lub przystawek może być przyczyną obrażeń ciała. Akcesoria lub przystawki należy wykorzystywać tylko zgodnie z ich przeznaczeniem.

W razie potrzeby wszelkiej pomocy i szczegółowych informacji na temat niniejszych akcesoriów udzielią Państwu lokalne punkty serwisowe Makita.

- Zespół ostrzy nożyc (do nożyc do trawy)
- Osłona ostrzy nożyc (do nożyc do trawy)
- Pojemnik na trawę (do nożyc do trawy)
- Mocowanie długiego trzonka (do nożyc do trawy)
- Zespół ostrzy nożyc (do nożyc do żywopłotu)
- Osłona ostrzy nożyc (do nożyc do żywopłotu)
- Pojemnik na ścinki (do nożyc do żywopłotu)
- Kasetka do przechowywania
- Oryginalny akumulator i ładowarka firmy Makita

**WSKAZÓWKA:** Niektóre pozycje znajdujące się na liście mogą być dołączone do pakietu narzędziowego jako akcesoria standardowe. Mogą to być różne pozycje, w zależności od kraju.

# RÉSZLETES LEÍRÁS

## UM600D a fűnyíró ollóhoz tartozó nyírópengével

Típus:	UM600D
Vágási szélesség	160 mm
Löketszám percenként	2 500 min <sup>-1</sup>
Méreték (H x SZ x M)	347 mm x 177 mm x 131 mm
Névleges feszültség	10,8 V - 12 V max., egyenáram
Akkumulátor	BL1015 / BL1016 / BL1020B / BL1021B / BL1040B / BL1041B
Nettó tömeg	1,3 - 1,4 kg







## UH201D a sövénynyíróhoz tartozó nyírópengével

Típus:	UH201D
Penge hossza	200 mm
Löketszám percenként	2 500 min <sup>-1</sup>
Méreték (H x SZ x M)	504 mm x 120 mm x 131 mm
Névleges feszültség	10,8 V - 12 V max., egyenáram
Akkumulátor	BL1015 / BL1016 / BL1020B / BL1021B / BL1040B / BL1041B
Nettó tömeg	1,3 - 1,5 kg

- Folyamatos kutató- és fejlesztőprogramunk eredményeként az itt felsorolt tulajdonságok figyelmeztetés nélkül megváltozhatnak.
- A műszaki adatok és az akkumulátor országoként változhatnak.
- Súly az akkumulátorral, a 01/2003 EPTA eljárás szerint meghatározva

## Szimbólumok

A következőkben a berendezésen használt jelképek láthatók. A szerszám használata előtt bizonyosodjon meg arról hogy helyesen értelmezi a jelentésüket.

	Legyen különösen elővigyázatos és figyelmes.
	Olvassa el a használati utasítást.
	Veszély: fokozottan ügyeljen a szerszám által kibombott tárgyakra!
	A szerszám használatakor ne engedjen senkit annak közelébe.
	A vágószerszámot a motor kikapcsolása után egy ideig még mozog.
	Óvja a készüléket eső és nedvesség hatásától.



Ni-MH  
Li-ion

Csak EU-tagállamok számára  
Az elektromos berendezéseket és akkumulátorukat ne dobja a háztartási szemétkébe!  
Az Európai Unió használt elektromos és elektronikus berendezésekre vonatkozó irányelvei, illetve az elemekről és akkumulátorokról, valamint a hulladékkezelésről és akkumulátorokról szóló irányelv, továbbá azoknak a nemzeti jogba való átültetése szerint az elhasznált elektromos berendezéseket, elemeket és akkumulátorokat külön kell gyűjteni, és környezetbarát módon kell gondoskodni újrahasznosításukról.

## Rendeltetés

**UM600D a fűnyíró ollóhoz tartozó nyírópengével**  
A szerszám pázsitszeleek és hajtások nyírására szolgál.

**UH201D a sövénynyíróhoz tartozó nyírópengével**  
A szerszám sövénynyírásra szolgál.

## Zaj

A tipikus A-súlyozású zajszint, a EN50636 szerint meghatározva:

**UM600D/UH201D a fűnyíró ollóhoz tartozó nyírópengével**

Hangnyomásszint (L<sub>PA</sub>): 75 dB(A)

Bizonytalanság (K): 0,11 dB(A)

A zajszint a munkavégzés során meghaladhatja a 80 dB (A) értéket.

### **▲ FIGYELMEZTETÉS: Viseljen fülvédőt!**

A tipikus A-súlyozású zajszint, a EN60745 szerint meghatározva:

**UM600D/UH201D a sövénynyíróhoz tartozó nyírópengével**

Hangnyomásszint ( $L_{pA}$ ): 74 dB(A)

Bizonytalanság (K): 3 dB(A)

A zajszint a munkavégzés során meghaladhatja a 80 dB (A) értéket.

### **▲ FIGYELMEZTETÉS: Viseljen fülvédőt!**

### **Vibráció**

A vibráció teljes értéke (háromtengelyű vektorösszeg) az EN50636 szerint meghatározva:

**UM600D/UH201D a fűnyíró ollóhoz tartozó nyírópengével**

Rezgéskibocsátás ( $a_{n1}$ ): 2,5 m/s<sup>2</sup> vagy kisebb

Bizonytalanság (K): 1,5 m/s<sup>2</sup>

A vibráció teljes értéke (háromtengelyű vektorösszeg) az EN60745 szerint meghatározva:

**UM600D/UH201D a sövénynyíróhoz tartozó nyírópengével**

Rezgéskibocsátás ( $a_{n1}$ ): 2,5 m/s<sup>2</sup> vagy kisebb

Bizonytalanság (K): 1,5 m/s<sup>2</sup>

**MEGJEGYZÉS:** A rezgéskibocsátás értéke a szabványos vizsgálati eljárásnak megfelelően lett mérve, és segítségével az elektromos kéziszerszámok összehasonlíthatók egymással.

**MEGJEGYZÉS:** A rezgéskibocsátás értékének segítségével előzetesen megbecsülhető a rezgésnek való kitettség mértéke.

**▲ FIGYELMEZTETÉS:** A szerszám rezgéskibocsátása egy adott alkalmazásnál eltérhet a megadott értéktől a használat módjától függően.

**▲ FIGYELMEZTETÉS:** Határozza meg a kezelő védelmét szolgáló munkavédelmi lépéseket, melyek az adott munkafeltételek melletti vibrációs hatás becslött mértékén alapulnak (figyelembe véve a munkaciklus elemeit, mint például a gép leállításának és üresjáratának mennyiségét az elindítások száma mellett).

### **EK Megfelelőségi nyilatkozat**

*Csak európai országokra vonatkozóan*

Az EK-megfelelőségi nyilatkozat az útmutató „A” mellékletében található.

## **BIZTONSÁGI FIGYELMEZTETÉS**

### **A szerszámgépekre vonatkozó általános biztonsági figyelmeztetések**

**▲ FIGYELMEZTETÉS:** Olvassa el a szerszámgéphez mellékelt összes biztonsági figyelmeztetést, utasítást, illusztrációt és a műszaki adatokat. A következőkben leírt utasítások figyelmen kívül hagyása elektromos áramütést, tüzet és/vagy súlyos sérülést eredményezhet.

### **Őrizzen meg minden figyelmeztetést és utasítást a későbbi tájékozódás érdekében.**

A figyelmeztetéseket szereplő "szerszámgép" kifejezés az Ön hálózatról (vezetékes) vagy akkumulátorról (vezeték nélküli) működtetett szerszámgépére vonatkozik.

### **Az akkumulátoros fűnyíró ollóra vonatkozó biztonsági figyelmeztetések**

#### **Általános tudnivalók**

- 1. A helyes használat biztosítása érdekében a felhasználónak el kell olvasnia a használati utasítást, hogy megismerkedjen a gép kezelésével. A hiányos ismeretekkel rendelkező kezelő a helytelen kezelés miatt saját magára és más személyekre is veszélyt jelent.**
- 2. A szerszámot nem használhatják gyerekek, csökkent fizikai, érzékelési vagy értelmi képességű személyek, illetve a szerszám használatával kapcsolatban tapasztalattal nem rendelkező, a jelen használati utasítást nem ismerő személyek. A helyi szabályozások korlátozhatják a kezelő életkorát.**
- 3. A géppel végzendő munkák különleges óvatosságot és figyelmet igényelnek.**
- 4. A gépet csak jó fizikai állapotban lévő személyek használják. Minden munkát nyugodtan és elővigyázatosan végezzen. Hagyatkodzon a józan belátásra, és ne feledje, hogy a kezelő, illetve felhasználó felelős a balesetekért vagy a más személyeket vagy tulajdont ért veszélyhelyzetek következményeiért.**
- 5. Ne működtesse a gépet, ha emberek – különösen gyermekek – vagy háziállatok tartózkodnak a közelben.**
- 6. Amennyiben a gép működésében hiba lép fel, vagy rendellenesen viselkedik, a motort haldéktalanul le kell állítani.**
- 7. Ha a gépet nem használja vagy felügyelet nélkül hagyja, kapcsolja ki, és vegye ki belőle az akkumulátort, majd tegye olyan biztonságos helyre, ahol nem jelent veszélyt másokra, illetve ahol nem károsodik.**

8. Kerülje a gép használatát rossz időjárási körülmények esetén, különösen, ha villámlás várható.

#### Személyi védőfelszerelések

1. A gép használata közben viseljen védőszemüveget és zárt lábbelit.
2. Mindig megfelelő lábbelit és hosszú nadrágot viseljen a gép használata közben.

#### A szerszám beindítása

1. Ügyeljen rá, hogy a munkakörnyezetben ne tartózkodjanak gyermekek vagy más személyek, illetve állatok. Ellenkező esetben ne használja a szerszámot.
2. Használat előtt mindig ellenőrizze, hogy a szerszám biztonságosan üzemeltethető-e. Ellenőrizze, hogy a vágószerszám és a védőburkolat biztonságos-e, valamint a kapcsológomb/kar könnyen és megfelelően működik-e. Ellenőrizze, hogy a fogantyúk tiszták és szárazak-e, és tesztelje a be-/kikapcsolás megfelelő működését.
3. Használat előtt ellenőrizze, hogy a gépen nincsenek-e sérült alkatrészek. Gondosan ellenőrizze a sérült védőburkolatokat és egyéb alkatrészeket, hogy eldönthesse, helyesen működnek-e, illetve képesek-e ellátni a funkciójukat. Ellenőrizze a mozgó részek illeszkedését, esetleges elakadását, az alkatrészek vagy a szerelvények törését vagy bármely olyan körülményt, amely hatással lehet a gép működésére. A sérült védőburkolatot vagy alkatrészt megfelelő módon meg kell javítani vagy arra jogosult szervizben kell kicseréltetni, kivéve akkor, ha a használati útmutató erről máshogy rendelkezik.
4. A motort csak akkor kapcsolja be, amikor keze és lába nincs a vágószerszám közelében.
5. A beindítás előtt győződjön meg róla, hogy a vágószerszám nem ér hozzá semmilyen tárgyhoz.

#### A használat módja

1. A gépet kizárólag jó fény- és látási viszonyok között használja. Télen figyeljen a csúszós vagy nedves területekre, a jégre és a hóra (csúszásveszély). Lejtős felületen ügyeljen arra, hogy biztosan álljon, és lassan, nem futva közlekedjen.
2. Ügyeljen a vágószerszámra, mivel láb- és kézsérüléseket okozhat.
3. Működő géppel soha ne álljon létrára.
4. Soha ne végezzen metszési munkákat a géppel úgy, hogy felmászik vele egy fára.
5. Ne dolgozzon olyan felületen, ahol nem tud stabilan állni.
6. Távolítsa el a munkaterületen talált homokot, kavcsokat, szögeket stb. Az idegen részecskék károsíthatják a vágószerszámot, és veszélyes visszarúgásokat okozhatnak.
7. A vágószerszám kövel vagy kemény tárggyal való ütközésekor azonnal állítsa le a motort és vizsgálja át a vágószerszámot.
8. Rendszeres időközönként ellenőrizze, találhatók-e a vágószerszámon sérülések (hajszálrepedések keresése ütögetéssel).

9. A vágás megkezdése előtt a vágószerszámnak el kell érnie a teljes üzemi sebességet.
10. A vágószerszámot fel kell szerelni a megfelelő védőburkolatokkal. Soha ne működtesse a gépet sérült védőburkolatokkal, illetve védőburkolatok nélkül.
11. A munkavégzés során a géphez kapott összes védelmi felszerelést és védőburkolatot használni kell.
12. Mindig vegye ki az akkumulátort a gépből:
  - ha a gépet felügyelet nélkül hagyja;
  - mielőtt eltömődést szüntet meg;
  - ellenőrzés, tisztítás vagy a gépen való munkavégzés előtt;
  - idegen tárgyba ütközés után;
  - ha a gép rendellenesen rázkódni kezd.
13. Mindig ellenőrizze, hogy a szellőzőnyílásokat nem tömitette-e el törmelék.
14. A vágószerszámot a motor kikapcsolása után egy ideig még mozog.

#### Vágószerszámok

Mindig az adott munkához megfelelő vágószerszámot használja.

#### Karbantartási utasítások

1. A munka megkezdése előtt meg kell vizsgálni a gép állapotát, különösen a vágószerszám védőburkolatait.
2. Mielőtt karbantartást, vágószerszámcsere-tét vagy vágószerszám-tisztítást végezne, kapcsolja ki a motort, majd vegye ki az akkumulátort.
3. Amikor nem használja, a gépet száraz helyen, magasan vagy elzártan tárolja, hogy gyerekek ne férjenek hozzá. Tárolás előtt tisztítsa meg a gépet, és végezzen karbantartást.

## ŐRIZZE MEG EZEKET AZ UTASÍTÁSOKAT.

**▲ FIGYELMEZTETÉS: NE HAGYJA,** hogy (a termék többszöri használatából eredő) kényelem és megszokás váltsa fel a termék biztonsági előírásainak szigorú betartását. A **HELYTELEN HASZNÁLAT** és a használati útmutatóban szereplő biztonsági előírások megszegése súlyos személyi sérülésekhez vezethet.

## Az akkumulátoros sövénynyíróra vonatkozó biztonsági figyelmeztetések

1. Ügyeljen rá, hogy teste semmilyen része ne kerüljön a fűrészlap közelébe. Amikor a kések mozognak, ne távolítsa el a levágott anyagot, és ne tartsa a kezében a levágni kívánt anyagot. A fűrészlap szabadon forog a kikapcsolás után. Ügyeljen rá, hogy a gép kikapcsolt állapotban legyen, amikor elakadt anyagot távolít el. A sövénynyíró használatában közben egy pillanatnyi figyelmetlenség is komoly személyi sérüléshez vezethet.

2. **A sövénynyírót a fogantyúnál fogva, leállított fűrészlappal szállítsa.** A sövénynyíró helyes használatával a fűrészlap okozta személyi sérülések megelőzhetőek.
3. **Kizárólag a szigetelt markolási felületeinél fogva tartsa az elektromos szerszámot, mert fennáll a veszélye, hogy a fűrészlap rejtett vezetőekbe ütközik.** Ha a fűrészlap feszültség alatt lévő vezetőekkel érintkezik, az elektromos szerszám fém alkatrészei is áram alá kerülhetnek, és áramütés érheti a kezelőt.
4. **VESZÉLY - Tartsa távol a kezét a fűrészlaptól.** A fűrészlap megérintése súlyos személyi sérüléshez vezethet.
5. **Ne használja a sövénynyírót esőben, nedves vagy nagyon párás körülmények között.** Az elektromos motor nem vízálló.
6. **A szerszámot először használó személyeknek egy tapasztalt sövénynyíró-kezelő mutassa meg a sövénynyíró használatát.**
7. **18 év alatti fiatalok vagy gyerekek nem használhatják a sövénynyírót.** Mentésülhetnek a tilalom alól az olyan 16 év feletti fiatalok, akik szakember által felügyelt betanításban részesülnek.
8. **A sövénynyírót csak jó fizikai állapotban lévő személyek használják.** A fáradtság figyelmen kívül hagyható. Különös elővigyázatossággal járjon el a munkanap végén. Minden munkát nyugodtan és elővigyázatosan végezzen. A harmadik félnek okozott károkért a felhasználó felelős.
9. **Soha ne használja a sövénynyírót, amikor alkohol, kábítószer vagy gyógyszer hatása alatt áll.**
10. **Az erős bőrből készült munkakesztyűk a sövénynyíró alapfelszerelésének részét képezik, és a használatakor mindig fel kell venni azokat.** Emellett viseljen csúszásgátló talppal ellátott, kemény lábbelit.
11. **A munka megkezdése előtt győződjön meg arról, hogy a sövényvágó állapota jó, és megfelelő a biztonságos munkavégzésre.** Ügyeljen rá, hogy a védőburkolatok megfelelően fel legyenek szerelve. A sövénynyírót csak teljesen összeszerelt állapotban szabad használni.
12. **Ügyeljen arra, hogy biztosan álljon, mielőtt megkezdi a munkát.**
13. **Használat közben erősen tartsa a szerszámot.**
14. **Ne működtesse a szerszámot terhelés nélkül főlésgeszen.**
15. **Azonnal kapcsolja ki a motort és vegye ki az akkumulátort, ha a vágószerzám a kerítéshez vagy más kemény tárgyhoz ért.** Ellenőrizze, hogy a vágószerzám nem sérült-e meg. Ha sérülést észlel, haladéktalanul gondoskodjon a javításáról.
16. **A vágószerzám ellenőrzése, a hibák kijavítása vagy a vágószerzám elakadt anyag eltávolítása előtt mindig kapcsolja ki a sövénynyírót, és vegye ki belőle az akkumulátort.**
17. **Az esetleges karbantartások elvégzése előtt mindig kapcsolja ki a sövénynyírót, és távolítsa el az akkumulátort.**
18. **A sövénynyíróból szállítás előtt (még munka közbeni szállításkor is) vegye ki az akkumulátort, és tegye fel a fűrészlap védőburkolatát.** Soha ne vigye és ne szállítsa a sövénynyírót mozgó vágószerzámmal. Soha ne fogja meg kézzel a vágószerzámot.
19. **Használat után és hosszabb ideig tartó tárolás előtt tisztítsa meg a sövénynyírót, különös tekintettel a vágószerzámra.** Kissé olajozza be a vágószerzámot, majd tegye rá a védőburkolatát. A készülékhez mellékelt burkolat felakasztható a falra, így a sövénynyíró biztonságosan és praktikusán tárolható.
20. **A sövénynyírót mindig felrakott burkolattal, száraz helyen tárolja.** Gyermekektől tartsa távol. Soha ne tárolja a sövénynyírót a szabadban.

## ŐRIZZE MEG EZEKET AZ UTASÍTÁSOKAT.

**▲ FIGYELMEZTETÉS:** NE HAGYJA, hogy a termék többszöri használatából eredő kényelem és megszokás váltsa fel a termék biztonsági előírásainak szigorú betartását. A **HELYTELEN HASZNÁLAT** és a használati útmutatóban szereplő biztonsági előírások megszegése súlyos személyi sérülésekhez vezethet.

### Fontos biztonsági utasítások az akkumulátorra vonatkozóan

1. **Az akkumulátor használata előtt tanulmányozza át az akkumulátortöltőn (1), az akkumulátoron (2) és az akkumulátorral működtetett terméken (3) olvasható összes utasítást és figyelmeztető jelzést.**
  2. **Ne szerelje szét az akkumulátort.**
  3. **Ha a működési idő nagyon lerövidült, azonnal hagyja abba a használatot.** Ez a túlmelegedés, esetleges égések és akár robbanás veszélyével is járhat.
  4. **Ha elektrolit kerül a szemébe, mossa ki azt tiszta vízzel és azonnal kérjen orvosi segítséget.** Ez a látásának elvesztését okozhatja.
  5. **Ne zárja rövidre az akkumulátort:**
    - (1) **Ne érjen az érintkezőkhöz elektromosan vezető anyagokkal.**
    - (2) **Ne tárolja az akkumulátort más fémtárgyakkal, mint pl. szegekkel, érmékkel, stb. egy helyen.**
    - (3) **Ne tegye ki az akkumulátort víznek vagy esőnek.**
- Az akkumulátor rövidzárlata nagy áramerősséget, túlmelegedést, égéseket, sőt akár meghibásodást is okozhat.**
6. **Ne tárolja a szerszámot vagy az akkumulátort olyan helyen, ahol a hőmérséklet elérheti vagy meghaladhatja az 50 °C-ot (122 °F).**
  7. **Ne égesse el az akkumulátort még akkor sem, ha az komolyan megsérült vagy teljesen elhasználódott.** Az akkumulátor a tűzben felrobbanhat.
  8. **Vigyázzon, ne hagyja leejtve vagy megüsse az akkumulátort.**



9. Ne használjon sérült akkumulátort.
10. A készülékben található lítium-ion akkumulátorokra a veszélyes árukkal kapcsolatos előírások vonatkoznak.

A termék pl. harmadik felek, fuvarozó cégek stb. által történő szállítása esetén minden esetben tartsa szem előtt a csomagoláson és a címkén található speciális követelményeket.

A termék szállításra történő felkészítése esetén vegye fel a kapcsolatot egy veszélyes anyagokkal foglalkozó szakemberrel. Kérjük, hogy az esetlegesen szigorúbb nemzeti előírásokat is vegye figyelembe.

Ragassza le a kiálló érintkezőket, illetve oly módon csomagolja be az akkumulátort, hogy az ne tudjon elmozdulni a csomagolásban.

11. Az akkumulátor ártalmatlanításakor tartsa be a helyi előírásokat.
12. Az akkumulátorokat csak a Makita által megjelölt termékekhez használja. Ha az akkumulátorokat azokkal nem kompatibilis termékekbe helyezi, az tűzhöz, túlmelegedéshez, robbanáshoz vagy elektrolitszivárgáshoz vezethet.

## ŐRIZZE MEG EZEKET AZ UTASÍTÁSOKAT.

**VIGYÁZAT:** Csak eredeti Makita akkumulátorokat használjon. A nem eredeti Makita akkumulátorok vagy módosított akkumulátorok használata esetén az akkumulátor felrobbanhat, ami tüzet, személyi sérülést és anyagi kárt okozhat. A Makita szerszámra és töltőre vonatkozó Makita garanciát is érvénytelenítheti.

## Típek az akkumulátor maximális élettartamának eléréséhez

1. Töltse fel az akkumulátort, mielőtt teljesen lemerülne. Állítsa le a gépet, és töltsse fel az akkumulátort, ha a gép erejének csökkenését észleli.
2. Soha ne töltsse újra a teljesen feltöltött akkumulátort. A túltöltés csökkenti az akkumulátor élettartamát.
3. Töltsse az akkumulátort szobahőmérsékleten, 10 °C - 40 °C (50 °F - 104 °F) között. Töltés előtt hagyja lehűlni a főforrósodott akkumulátort.

## A MŰKÖDÉS LEÍRÁSA

**VIGYÁZAT:** Minden esetben ellenőrizze, hogy a szerszám ki van kapcsolva és az akkumulátor eltávolításra került mielőtt beállít vagy ellenőriz valamilyen funkciót a szerszámon.

## A szerszám használata akkumulátoros sövényíróként/ fűnyíró ollóként

### UM600D esetén

A szerszám a sövényíróhoz tartozó nyírópengével akkumulátoros sövényíróként használható (opcionális tartozék).

### UH201D esetén

A szerszám a fűnyíró ollóhoz tartozó nyírópengével akkumulátoros fűnyíró ollóként használható (opcionális tartozék).

## Az akkumulátor behelyezése és eltávolítása

**VIGYÁZAT:** Mindig kapcsolja ki az eszközt, mielőtt behelyezi vagy eltávolítja az akkumulátort.

**VIGYÁZAT:** Az akkumulátor behelyezésekor vagy eltávolításakor erősen fogja meg a szerszámot és az akkumulátort. Ha nem fogja erősen a szerszámot és az akkumulátort, azok kicsúszhatnak a kezei közül, ami a szerszám és az akkumulátor károsodásához, de akár személyi sérüléshez is vezethet.

► **Ábra1:** 1. Piros jel 2. Gomb 3. Akkumulátor

Az akkumulátoregység kivételéhez nyomja be az akkumulátoregység elején található gombot, és húzza le a gépről.

Az akkumulátor beszereléséhez illessze az akkumulátor nyelvét a burkolaton található vátjába és csúsztassa a helyére. Egészen addig tolja be, amíg az akkumulátor egy kis kattánással a helyére nem ugrik. Ha látható a piros jel a gomb felső oldalán, akkor a gomb nem tartott be teljesen.

**VIGYÁZAT:** Mindig tolja be teljesen az akkumulátort, amíg a piros jel el nem tűnik. Ha ez nem történik meg, akkor az akkumulátor kieshet a szerszámból, és Önnek vagy a környezetében másnak sérülést okozhat.







**VIGYÁZAT:** Ne erőltesse az akkumulátort behelyezésre. Ha az akkumulátor nem csúszik be könnyedén, akkor nem megfelelően lett behelyezve.

## Az akkumulátor töltöttségének jelzése

### Csak állapotjelzős akkumulátorok esetén

► **Ábra2:** 1. Jelzőlámpák 2. Check (ellenőrzés) gomb

Nyomja meg az ellenőrzőgombot, hogy az akkumulátortöltöttség-jelző megmutassa a hátralévő akkumulátor-kapacitást. Ekkor a töltöttségint-jelző lámpák néhány másodpercre kigyulladnak.

Jelzőlámpák		Töltöttségi szint
		
		75%-tól 100%-ig
		50%-tól 75%-ig
		25%-tól 50%-ig
		0%-tól 25%-ig

**MEGJEGYZÉS:** Az adott munkafeltételektől és a környezeti hőmérsékletétől függően a jelzett töltöttségi szint némileg eltérhet a tényleges töltöttségi szinttől.

## Szerszám-/akkumulátorvédő rendszer

A gép szerszám-/akkumulátorvédő rendszerrel van felszerelve. A rendszer automatikusan kikapcsolja a motor áramellátását, így megnöveli a szerszám és az akkumulátor élettartamát. A gép használat közben automatikusan leáll, ha a szerszám vagy az akkumulátor a következő állapotok valamelyikébe kerül:

### Túlterhelésvédelem

Ha az akkumulátort úgy használják, hogy az rendszeresen nagy áramot vesz fel, a szerszám automatikusan leáll. Ilyenkor kapcsolja ki a gépet, és fejezze be azt a műveletet, amelyik a túlterhelést okozza. Az újraindításához kapcsolja be a gépet.

### Túlmelegedés elleni védelem

Ha a szerszám vagy az akkumulátor túlmelegszik, akkor automatikusan leáll, és a lámpa villogni kezd. Ilyenkor hagyja lehűlni a szerszámot és az akkumulátort, mielőtt ismét munkához látna.

### Mélykisütés elleni védelem

Amikor az akkumulátor kapacitása már alacsony, a gép automatikusan leáll. A szerszám ismételt bekapcsolásakor a motor elindul, de hamarosan le is áll. Ebben az esetben távolítsa el az akkumulátort a gépből, majd töltsse fel azt.

## A kapcsoló használata

**FIGYELMEZTETÉS:** Mielőtt behelyezi az akkumulátort a szerszámba, mindig ellenőrizze, hogy a kapcsológomb hibátlanul működik és felengedéskor „OFF” állásba áll-e.

**FIGYELMEZTETÉS:** Az Ön biztonsága érdekében ez a szerszám egy reteszelőgombbal van felszerelve, ami meggátolja a szerszám véletlen beindulását. Soha ne használja a szerszámot, ha az akkor is beindul, amikor Ön a reteszelőgomb megnyomása nélkül húzza meg a kapcsológombot. Javításért forduljon a helyi Makita szervizközpontozhoz.

**FIGYELMEZTETÉS:** Soha ne iktassa ki a reteszelő funkciót, és ne ragassza le a reteszelőgombot.

**MEGJEGYZÉS:** Ha nem nyomta le a reteszelőgombot, ne húzza túl erősen a kapcsológombot. A kapcsoló eltérhet.

► **Ábra3:** 1. Kapcsológomb 2. Reteszelőgomb

A szerszám bekapcsolásához nyomja le a reteszelőgombot, majd húzza meg a kapcsológombot. A megállításhoz engedje el a kapcsológombot. A reteszelőgombot bal és jobb oldalról is meg lehet nyomni.

## Jelzőlámpa

Amikor az akkumulátor kapacitása alacsony, vagy teljesen lemerült, a jelzőlámpa villog vagy világít. A jelzőlámpa akkor is világít, ha a szerszám túlterhelődik.

► **Ábra4:** 1. Jelzőlámpa

### Jelzőlámpa állapota és a teendő adott esetben

Jelzőlámpa	Állapot	Teendő
A jelzőlámpa pirosan villog.	Az akkumulátor kapacitása alacsony.	Töltsse fel az akkumulátort.
A jelzőlámpa pirosan világít. *	A szerszám leállt, mert az akkumulátor kapacitása teljesen lemerült.	Töltsse fel az akkumulátort.
	A szerszám túlterhelődött, ezért leállt.	Kapcsolja ki a szerszámot.

\*A munkaterület környezeti hőmérsékletétől és az akkumulátor állapotától függ, hogy a lámpa milyen ütemben villog.

## A nyírési magasság beállítása (a fűnyíró olló esetében)

**VIGYÁZAT:** A nyírési magasság beállításakor szerelje fel a penge védőburkolatot, és ügyeljen rá, hogy ne szoruljon be az ujjá a szerszám és a fűgyűjtő közé.

Három nyírési magassági szint (15 mm, 20 mm és 25 mm) állítható be úgy, hogy megváltoztatja a fűgyűjtő fix pozícióját. A fűgyűjtő nélküli nyírési magasság körülbelül 10 mm.

1. Tolja a fűgyűjtőt a szerszám elülső része felé.

► **Ábra5:** 1. Fűgyűjtő

2. Állítsa be a fűgyűjtő fix pozícióját úgy, hogy azt a nyíl által jelzett irányba tolja.

► **Ábra6**

**MEGJEGYZÉS:** A nyírési magasság értéke csak tájékoztató jellegű. A valós nyírési magasság a talaj és a gyeper állapotától függően eltérhet.

**MEGJEGYZÉS:** Végezzen próbanyírást egy kevésbé feltűnő helyen, és állítsa be a kívánt magasságot.

# ÖSSZESZERELÉS

**⚠ VIGYÁZAT:** Minden esetben ellenőrizze, hogy a szerszám ki van kapcsolva és az akkumulátort levette, mielőtt bármilyen műveletet végez a szerszámon.

**⚠ VIGYÁZAT:** A nyírópengék cseréjekor mindig viseljen kesztyűt, és szerelje fel a védőburkolatot, hogy a kezeli és az arca ne érjenek közvetlenül a pengékhez.

**MEGJEGYZÉS:** Ne törölje le a zsírt a fogaske-rékről és a hajtótárcsáról.

## A védőburkolat felszerelése és eltávolítása

**⚠ VIGYÁZAT:** Ügyeljen arra, hogy ne érjen a pengékhez, amikor eltávolítja vagy felszereli a védőburkolatot.

Az eltávolításhoz kicsit húzza meg a védőburkolatot, majd tolja oldalirányba. A védőburkolat felszereléséhez végezze el a fenti lépéseket fordított sorrendben.

► **Ábra7**

## A fűgyújtó felszerelése és eltávolítása

**⚠ VIGYÁZAT:** A fűgyújtó felszerelésekor és eltávolításakor szerelje fel a penge védőburkolatát, és ügyeljen rá, hogy ne szoruljon be az ujjja a szerzszám és a fűgyújtó közé.

### A fűgyújtó eltávolítása

1. Távolítsa el a fűgyújtón található kiemelkedéseket a szerszámon lévő mélyedésekből, és tolja a fűgyújtót a szerszám elülső része felé.

► **Ábra8:** 1. Fűgyújtó

2. Vegye ki a fűgyújtó csuklópontját a szerszámból.

### A fűgyújtó felszerelése

1. Akassza a fűgyújtó csuklópontját a szerszámon található mélyedésbe.

► **Ábra9:** 1. Csuklópont 2. Fűgyújtó

2. Illessze a fűgyújtón található kiemelkedéseket a szerszámon lévő mélyedésekbe: tolja a fűgyújtót a szerszám elülső része felé, majd mozgassa a nyíl által jelzett irányba.

► **Ábra10**



**MEGJEGYZÉS:** A fűgyújtó csuklópontját ne azután, erővel csatlakoztassa a szerszámmal, hogy a fűgyújtón található kiemelkedéseket a szerszámon lévő mélyedésekbe illesztette.

## A fűnyíró ollóhoz tartozó nyírópengék felszerelése és eltávolítása

### A nyírópengék eltávolítása

1. Távolítsa el a fűgyújtót, majd fordítsa a gépet fejjel lefelé.

► **Ábra11**

2. A reteszelőkart nyomva tartva forgassa el az alsó burkolatot az óra járásával ellentétes irányba addig, amíg az alsó burkolaton található  jel egy vonalba kerül a reteszelőkaron található  jellel.

► **Ábra12**

3. Távolítsa el az alsó burkolatot, a nyírópengéket és a hajtótárcsát.

► **Ábra13:** 1. Alsó burkolat 2. Nyírópengék 3. Hajtótárcsa

### A nyírópengék felszerelése

1. Készítse elő a hajtótárcsát, az alsó burkolatot és az új nyírópengéket.

► **Ábra14:** 1. Hajtótárcsa 2. Alsó burkolat 3. Nyírópengék

2. Távolítsa el a régi nyírópengékről a védőburkolatot, majd szerelje fel azt az új pengékre.

► **Ábra15**

3. A három csapat úgy állítsa be, hogy azok egy vonalba kerüljenek az illesztővonal mentén.

► **Ábra16:** 1. Illesztővonal

4. Vigyen fel kis mennyiségű zsírt a hajtótárcsa szélére. Csatlakoztassa a hajtótárcsát a csapokhoz úgy, hogy a kis és a nagy kört tartalmazó oldal nézzen felfelé.



► **Ábra17:** 1. Hajtótárcsa

5. Állítsa be a pengéket és a talplemezt úgy, hogy a talplemezen található lyuk és a pengéken található két kiemelkedés egy vonalban legyen.



► **Ábra18**

6. Fordítsa a nyírópengéket fejjel lefelé, és úgy szerelje be őket, hogy a szerszám csapjai beleilleszkedjenek a talplemezen található furatba. Ellenőrizze, hogy a nyírópengék stabilan rögzültek-e.

► **Ábra19**

7. Az alsó burkolatot úgy szerelje vissza, hogy a rajta lévő  jel egy vonalba kerüljön a rögzítőkaron található  jellel.

► **Ábra20**

8. Nyomja le az alsó burkolatot, és közben forgassa azt az óra járásával megegyező irányba addig, amíg az alsó burkolaton található  jel egy vonalba kerül a reteszelőkaron található  jellel.

► **Ábra21**

9. Ellenőrizze, hogy a rögzítőkar illeszkedik-e az alsó burkolat hornyába.

► **Ábra22:** 1. Reteszelőkar

**VIGYÁZAT:** Soha ne használja a szerszámot felszerelt alsó burkolat nélkül.



10. Távolítsa el a védőburkolatot, majd kapcsolja be a szerszámot, és ellenőrizze, hogy megfelelően működik-e.

**MEGJEGYZÉS:** Ha a nyírópengék nem megfelelően működnek, a pengék nem csatlakoznak megfelelően a hajtótárcsához. Távolítsa el a pengéket, és szerelje fel őket újra.

## A sövénynyíróhoz tartozó nyírópengék felszerelése és eltávolítása

**VIGYÁZAT:** A nyírópengék eltávolítása és felszerelése előtt szerelje fel a védőburkolatot.

### A nyírópengék eltávolítása

1. Fordítsa a szerszámot fejjel lefelé.  
▶ **Ábra23**
2. A reteszelőkart nyomva tartva forgassa el az alsó burkolatot az óra járásával ellentétes irányba addig, amíg az alsó burkolaton található  jel egy vonalba kerül a reteszelőkaron található  jellel.  
▶ **Ábra24**
3. Távolítsa el az alsó burkolatot.  
▶ **Ábra25**
4. Csavarhúzóval lazítsa meg a két csavart, majd távolítsa el a nyírópengéket.  
▶ **Ábra26:** 1. Csavarok

**MEGJEGYZÉS:** A nyírópengék a csavarok eltávolítása nélkül is eltávolíthatók.

5. Szerelje le a hajtótárcsát a nyírópengékről.  
▶ **Ábra27:** 1. Hajtótárcsa

**MEGJEGYZÉS:** A hajtótárcsa a szerszámon maradhat.

Tegye fel a védőburkolatot és a tárolótokot az eltávolított nyírópengékre, és így tárolja a pengéket.



### A nyírópengék felszerelése



1. Készítse elő a hajtótárcsát, az alsó burkolatot és az új nyírópengéket.  
▶ **Ábra28:** 1. Hajtótárcsa 2. Alsó burkolat 3. Nyírópengék
2. Szerelje fel a nyírópengékre a védőburkolatot.  
▶ **Ábra29**
3. A három csapot úgy állítsa be, hogy azok egy vonalba kerüljenek az illesztővonal mentén.  
▶ **Ábra30:** 1. Illesztővonal
4. Vigyen fel kis mennyiségű zsírt a hajtótárcsa szélére. Csatlakoztassa a hajtótárcsát a csapokhoz úgy, hogy a kis és a nagy kört tartalmazó oldal nézzen lefelé.  
▶ **Ábra31:** 1. Hajtótárcsa

5. Tolja el a nyírópengéket úgy, hogy a talplemezen található lyuk a pengéken található gyűrűk közepén legyen.  
▶ **Ábra32**

6. Fordítsa a nyírópengéket fejjel lefelé, és úgy szerelje be őket, hogy a szerszám csapja beleilleszkedjen a nyírópengéken található furatba. Illeszse a talplemezen található karmot a szerszámon található mélyedésbe. Ellenőrizze, hogy a nyírópengék stabilan rögzültek-e.  
▶ **Ábra33:** 1. Karom

7. Szorosan húzza meg a csavarokat egy csavarhúzóval.  
▶ **Ábra34:** 1. Csavarok

8. Az alsó burkolatot úgy szerelje vissza, hogy a rajta lévő  jel egy vonalba kerüljön a rögzítőkaron található  jellel.  
▶ **Ábra35**

9. Nyomja le az alsó burkolatot, és közben forgassa azt az óra járásával megegyező irányba addig, amíg az alsó burkolaton található  jel egy vonalba kerül a reteszelőkaron található  jellel.  
▶ **Ábra36**

10. Ellenőrizze, hogy a rögzítőkar illeszkedik-e az alsó burkolat hornyába.  
▶ **Ábra37:** 1. Reteszelőkar

**VIGYÁZAT:** Soha ne használja a szerszámot felszerelt alsó burkolat nélkül.

11. Távolítsa el a védőburkolatot, majd kapcsolja be a szerszámot, és ellenőrizze, hogy megfelelően működik-e.

**MEGJEGYZÉS:** Ha a nyírópengék nem megfelelően működnek, a pengék nem csatlakoznak megfelelően a hajtótárcsához. Távolítsa el a pengéket, és szerelje fel őket újra.

## A forgácstálca felszerelése és eltávolítása

### Opcionális kiegészítők

**VIGYÁZAT:** A forgácstálca cseréjekor mindig viseljen kesztyűt, és szerelje fel a védőburkolatot, hogy a kezei és az arca ne érjenek közvetlenül a pengéhez.

A forgácstálca összegyűjti a levágott leveleket, és megkönnyíti a munka elvégzése utáni takarítást. Felszerelhető a gép mindkét oldalára.

A forgácstálca felszereléséhez tolja azt a nyírópengére úgy, hogy az akasztók illeszkedjenek a nyírópengéken található furatokba.

▶ **Ábra38:** 1. Akasztók 2. Furatok

A forgácstálca eltávolításához nyomja be a karokat mindkét oldalon, hogy az akasztók kioldjanak.

▶ **Ábra39:** 1. Karok

**MEGJEGYZÉS:** Soha ne próbálja túlzott erővel eltávolítani a forgácstálcát, amikor az akasztók rögzítve vannak a pengék furataiba.

# MŰKÖDTETÉS

**▲ FIGYELMEZTETÉS:** Fűnyírás előtt takarítsa el a botokat és köveket a nyírandó területről. Továbbá előre távolítsa el minden gyomot a nyírandó területről.

► **Ábra40**

**▲ FIGYELMEZTETÉS:** Tartsa távol a kezeit a pengéktől.

**▲ VIGYÁZAT:** Nagy hőségben lehetőleg ne használja a gépet. A gép használatakor ügyeljen a saját fizikai állapotára.

## Nyírás (a fűnyíró ollóval)

A nyírási magasság beállítása után kapcsolja be a gépet, és úgy tartsa, hogy gép alja a talajon fekvődjön. Egyenletesen tolja előre a szerszámot.

► **Ábra41**

Ívek, kerítések vagy fák mentén való vágásnál tolja végig körülöttük a szerszámot. Ügyeljen rá, hogy a pengék ne érnék hozzájuk.

► **Ábra42**

Amikor kisebb fák hajtásait vagy lombját nyírja, apránként végezze a nyírást.

► **Ábra43**

A szerszám használata előtt egy ágvágo segítségével vágja a megfelelő magasságra a nagy ágakat.

**MEGJEGYZÉS:** Ne használja a szerszámot olyan módon, ami a motor leállítását vagy rendkívül lassú forgását okozza.

**MEGJEGYZÉS:** Ne próbáljon vastag ágakat elvágni.

**MEGJEGYZÉS:** Ne hagyja, hogy a nyírópengék működés közben érintkezzenek a talajjal. A pengék kicsorbulhatnak, ami a teljesítmény csökkenését eredményezheti.

**MEGJEGYZÉS:** Ne nyírjon nedves fűvet vagy nedves lombot.

## Hosszúra nőtt fű nyírása

Ne próbálja meg egyszerre lenyírni a hosszúra nőtt fűvet. Inkább több lépésben nyírja le. A fűnyírások között várjon egy vagy két napot, amíg a fű egyenletesen rövid nem lesz.

► **Ábra44**

**MEGJEGYZÉS:** A fű elhalhat, ha a hosszúra nőtt fűvet egyszerre vágja rövide.

## Nyírás (a sövénynyíróval)

**▲ VIGYÁZAT:** Ügyeljen rá, nehogy véletlenül hozzáérjen egy fémkerítéshez vagy más kemény tárgyhöz a nyírás közben. A pengék eltörhetnek, és sérüléseket okozhatnak.

**▲ VIGYÁZAT:** Ügyeljen rá, hogy a nyírópengék ne érintkezzenek a talajjal. A szerszám visszarúghat, és sérüléseket okozhat.

**▲ VIGYÁZAT:** Ha túl messzire nyúl a sövénynyíróval, különösen egy létráról, az rendkívül veszélyes. Ne dolgozzon semmilyen billegő vagy nem stabil helyről.

**MEGJEGYZÉS:** Ne próbáljon meg 10 mm-nél vastagabb átmérőjű ágakat átvágni a szerszámmal. A szerszám használata előtt egy ágvágo segítségével vágja a vágási magasságnál 10 cm-rel kisebbre az ágakat.

► **Ábra45:** (1) Vágási magasság (2) 10 cm

**MEGJEGYZÉS:** Ne vágjon kiszáradt fákat, vagy más kemény tárgyakat. Ha így tesz, azzal a szerszám károsodását okozhatja.

**MEGJEGYZÉS:** Ne vágjon fűvet vagy gyomot a nyírópengékkel. A pengék beleakadhatnak a fűbe vagy a gyomokba.

Egyik kezével tartsa a szerszámot, és a rögzítógomb nyomva tartása mellett húzza meg a kapcsológombot, majd mozgassa előre a szerszámot.

► **Ábra46**

Az alapműködéshez döntse a pengéket a nyírás irányába, majd nyugodt, lassú tempóban, méterenként 3–4 másodperces sebességgel mozgassa.

► **Ábra47**

Segíthet a sövények egyenesre nyírásában, ha kifeszít egy zsinórt a kívánt magasságban, és ennek mentén nyír.

► **Ábra48**

Ha a forgácstálca fel van szerelve a pengékre, az összegyűjti a levágott leveleket, és megkönnyíti a munka elvégzése utáni takarítást.

Segíthet a sövény oldalának egyenesre nyírásában, ha alulról felfelé halad a vágással.

► **Ábra49**

Ha lekerekített formát nyír (például puszpángot vagy rododendront), a szép forma elérése érdekében a gyökerektől haladjon felfelé.

► **Ábra50**

# KARBANTARTÁS

**⚠ VIGYÁZAT:** Minden esetben ellenőrizze, hogy a szerszám ki van kapcsolva és az akkumulátor eltávolításra került mielőtt átvizsgálja a szerszámot vagy annak karbantartását végzi.

A termék BIZTONSÁGÁNAK és MEGBÍZHATÓSÁGÁNAK fenntartása érdekében a javításokat és más karbantartásokat vagy beállításokat a Makita hivatalos vagy gyári szervizközpontjában kell elvégezni, mindig csak Makita cserealkatrészeket használva.

## A szerszám tisztítása

A szerszámról egy száraz, vagy egy szappanos vízbe mártott és kicsavart ruhával törölje le a port.

**MEGJEGYZÉS:** Soha ne használjon gázolajt, benzint, hígítót, alkoholt vagy hasonló anyagokat. Ezek elszíneződést, alakvesztést vagy repedést okozhatnak.

## A penge karbantartása

Munkavégzés előtt és munkavégzés közben óránként vigyen fel alacsony viszkozitású olajat (gépolajat vagy aeroszolos kenőolajat) a pengékre.

► **Ábra51**

► **Ábra52**

A használat után egy drótkéffel távolítsa el a port a pengék mindkét oldaláról, törölje le egy ruhával, majd kenje meg alacsony viszkozitású olajjal (gépolajjal vagy aeroszolos kenőolajjal).

► **Ábra53**

► **Ábra54**

**MEGJEGYZÉS:** Ne mossa a pengéket vízben. Ha így tesz, azzal a szerszám rozsdásodását vagy károsodását okozhatja.

**MEGJEGYZÉS:** A szennyeződés és a rozsdá a pengék túlzott súrlódását eredményezi, és lerövidíti az akkumulátor töltésenként biztosított üzemidejét.

## Tárolás

A gép alján található akasztónyílás jól használható a szerszám falból kiálló szögére vagy csavarra való felakasztásához.

Helyezze fel a védőburkolatot a nyírópengékre úgy, hogy a pengék ne látsszanak. A szerszámot olyan helyen tárolja, ahol gyerekek nem érhetik el. A szerszámot olyan helyen tárolja, amely nincs kitéve nedvességnek vagy esőnek.

► **Ábra55:** 1. Furat

► **Ábra56:** 1. Furat

# OPCIONÁLIS KIEGÉSZÍTŐK

**⚠ VIGYÁZAT:** Ezen kiegészítőket és tartozékokat javasoljuk a kézikönyvben ismertetett Makita szerszámhoz. Bármilyen más kiegészítő vagy tartozék használata a személyi sérülés kockázatával jár. A kiegészítőt vagy tartozékot csak rendeltetészerűen használja.

Ha bármilyen segítségre vagy további információra van szüksége ezekkel a tartozékokkal kapcsolatban, keresse fel a helyi Makita Szervizközpontot.

- Nyírópenge szerelvény (a fűnyíró ollóhoz)
- Nyírópenge védőburkolata (a fűnyíró ollóhoz)
- Fűgyűjtő (a fűnyíró ollóhoz)
- Hosszú markolat (a fűnyíró ollóhoz)
- Nyírópenge szerelvény (a sövénynyíróhoz)
- Nyírópenge védőburkolata (a sövénynyíróhoz)
- Forgácgátalca (a sövénynyíróhoz)
- Tárolótok
- Eredeti Makita akkumulátor és töltő

**MEGJEGYZÉS:** A listán felsorolt néhány kiegészítő megtalálható az eszköz csomagolásában standard kiegészítőként. Ezek országonként eltérőek lehetnek.

# TECHNICKÉ ŠPECIFIKÁCIE

## UM600D s nainštalovanými čepeľami nožnic na strihanie trávy

Model:	UM600D
Šírka strihania	160 mm
Pohyby za minútu	2 500 min <sup>-1</sup>
Rozmery (D x Š x V)	347 mm x 177 mm x 131 mm
Menovité napätie	Jednosmerný prúd 10,8 V - 12 V max.
Akumulátor	BL1015 / BL1016 / BL1020B / BL1021B / BL1040B / BL1041B
Čistá hmotnosť	1,3 – 1,4 kg







## UH201D s nainštalovanými čepeľami nožnic na strihanie živých plotov

Model:	UH201D
Dĺžka čepele	200 mm
Pohyby za minútu	2 500 min <sup>-1</sup>
Rozmery (D x Š x V)	504 mm x 120 mm x 131 mm
Menovité napätie	Jednosmerný prúd 10,8 V - 12 V max.
Akumulátor	BL1015 / BL1016 / BL1020B / BL1021B / BL1040B / BL1041B
Čistá hmotnosť	1,3 – 1,5 kg

- Vzhľadom k neustálemu výskumu a vývoju podliehajú technické údaje uvedené v tomto dokumente zmenám bez upozornenia.
- Technické špecifikácie a typ akumulátora sa môžu v rámci jednotlivých krajín líšiť.
- Hmotnosť s akumulátorom podľa postupu EPTA 01/2003

## Symbyoly

Nižšie sú uvedené symbyoly, s ktorými sa môžete stretnúť pri použití nástroja. Je dôležité, aby ste poznali ich význam, skôr než začnete pracovať.

	Práci venujte veľkú pozornosť a dávajte pozor.
	Prečítajte si návod na obsluhu.
	Nebezpečenstvo; dávajte pozor na odhodnené predmety.
	Zabráňte prístupu okolostojacich.
	Po vypnutí motora sa bude rezná prístušenosť aj naďalej pohybovať.
	Nevystavujte účinkom vlhkosti.
	Len pre štáty EÚ Nevyhadzujte elektrické zariadenia ani batérie do komunálneho odpadu! Podľa európskej smernice o nakladaní s použitými elektrickými a elektronickými zariadeniami a smernice o batériách a akumulátoroch a odpadových batériách a akumulátoroch a ich implementovaní v súlade s právnymi predpismi jednotlivých krajín je nutné elektrické zariadenia a batérie po skončení ich životnosti triediť a odovzdať na zberné miesto vykonávajúce environmentálne kompatibilné recyklovanie.

## Určené použitie

### UM600D s nainštalovanými čepeľami nožnic na strihanie trávy

Toto zariadenie je určené na strihanie okrajov trávnikov alebo výhonkov.

### UH201D s nainštalovanými čepeľami nožnic na strihanie živých plotov

Toto zariadenie je určené na strihanie živých plotov.

## Hluk

Typická hladina akustického tlaku záťaže A určená podľa štandardu EN50636:

### UM600D/UH201D s nainštalovanými čepeľami nožnic na strihanie trávy

Úroveň akustického tlaku ( $L_{pA}$ ): 75 dB (A)  
Odchýlka (K): 0,11 dB (A)

Úroveň hluku pri práci môže prekročiť 80 dB (A).

**VAROVANIE: Používajte ochranu sluchu.**

Typická hladina akustického tlaku záťaže A určená podľa štandardu EN60745:

### UM600D/UH201D s nainštalovanými čepeľami nožnic na strihanie živých plotov

Úroveň akustického tlaku ( $L_{pA}$ ): 74 dB (A)  
Odchýlka (K): 3 dB (A)

Úroveň hluku pri práci môže prekročiť 80 dB (A).

**VAROVANIE:** Používajte ochranu sluchu.

## Vibrácie

Celková hodnota vibrácií (trojosový vektorový súčet) určená podľa štandardu EN50636:

**UM600D/UH201D s nainštalovanými čepeľami nožníc na strihanie trávy**

Emisie vibrácií ( $a_{h,v}$ ): 2,5 m/s<sup>2</sup> alebo menej  
Odchýlka (K): 1,5 m/s<sup>2</sup>

Celková hodnota vibrácií (trojosový vektorový súčet) určená podľa štandardu EN60745:

**UM600D/UH201D s nainštalovanými čepeľami nožníc na strihanie živých plotov**

Emisie vibrácií ( $a_{h,v}$ ): 2,5 m/s<sup>2</sup> alebo menej  
Odchýlka (K): 1,5 m/s<sup>2</sup>

**POZNÁMKA:** Deklarovaná hodnota emisií vibrácií bola meraná podľa štandardnej skúšobnej metódy a môže sa použiť na porovnanie jedného nástroja s druhým.

**POZNÁMKA:** Deklarovaná hodnota emisií vibrácií sa môže použiť aj na predbežné posúdenie vystavenia ich účinkom.

**VAROVANIE:** Emisie vibrácií počas skutočného používania elektrického nástroja sa môžu odlišovať od deklarovanej hodnoty emisií vibrácií, a to v závislosti od spôsobov používania náradia.

**VAROVANIE:** Nezabudnite označiť bezpečnostné opatrenia s cieľom chrániť obsluhu, a to tie, ktoré sa zakladajú na odhade vystavenia účinkom v rámci reálnych podmienok používania (berúc do úvahy všetky súčasti prevádzkového cyklu, ako sú doby, kedy je nástroj vypnutý a kedy beží bez zaťaženia, ako dodatok k dobe zapnutia).

## Vyhlasenie o zhode ES

*Len pre krajiny Európy*

Vyhlasenie o zhode ES sa nachádza v prílohe A tohto návodu na obsluhu.

## BEZPEČNOSTNÉ VAROVANIA

### Všeobecné bezpečnostné predpisy pre elektrické nástroje

**VAROVANIE:** Preštudujte si všetky bezpečnostné varovania, pokyny, vyobrazenia a technické špecifikácie určené pre tento elektrický nástroj. Pri nedodržaní všetkých nižšie uvedených pokynov môže dôjsť k úrazu elektrickým prúdom, požiaru alebo vážnemu zraneniu.

### Všetky výstrahy a pokyny si odložte pre prípad potreby v budúcnosti.

Pojem „elektrický nástroj“ sa vo výstrahách vzťahuje na elektrický napájané elektrické nástroje (s káblom) alebo batériu napájané elektrické nástroje (bez kábla).

## Bezpečnostné varovania pre akumulátorové nožnice na trávu

### Všeobecné pokyny

1. Na zaistenie správnej prevádzky si musí používateľ prečítať tento návod na obsluhu, aby sa oboznámil s manipuláciou so zariadením. Nedostatočne informovaný používateľ vystavujú pri nesprávnej manipulácii nebezpečenstvu seba aj ostatných.
2. Nikdy nedovoľte, aby deti, osoby so zníženými fyzickými, zmyslovými alebo duševnými schopnosťami, osoby s nedostatočnými skúsenosťami a znalosťami alebo osoby neoboznámené s týmito pokynmi používali toto zariadenie. Vek obsluhy môžu obmedzovať aj miestne nariadenia.
3. Zariadenie používajte s maximálnou opatrnosťou a pozornosťou.
4. So zariadením pracujte, len ak ste v dobrom fyzickom stave. Všetky úkony vykonávajte pokojne a dôkladne. Používajte zdravý rozum a majte na pamäti, že za nehody alebo nebezpečenstva spôsobené ostatným ľuďom alebo za škody na ich majetku zodpovedá obsluha, resp. používateľ.
5. Nikdy so zariadením nepracujte, pokiaľ sú v blízkosti osoby, hlavne deti, alebo zvieratá.
6. Motor je nutné okamžite vypnúť v prípade, ak zariadenie vykazuje akýkoľvek problém alebo príznaky neobvyklého fungovania.
7. Zariadenie vypnite a vyberte z neho akumulátor počas odpočinku alebo kým nechávate zariadenie bez dozoru, a umiestnite ho na bezpečnom mieste, aby ste predišli ohrozeniu ostatných alebo poškodeniu zariadenia.
8. Vyhýbajte sa používaniu zariadenia počas zlych poveternostných podmienok, hlavne ak existuje riziko bleskov.

### Osobné ochranné pomôcky

1. Pri práci so zariadením používajte ochranu zraku a pevnú obuv.
2. Pri používaní zariadenia vždy používajte pevnú obuv a dlhé nohavice.

### Spustenie zariadenia

1. Presvedčte sa, že sa v blízkosti nenachádzajú deti ani iné osoby a taktiež dávajte pozor na zvieratá v pracovnej oblasti. V opačnom prípade prestaňte zariadenie používať.
2. Pred použitím vždy skontrolujte, či možno zariadenie bezpečne používať. Skontrolujte bezpečnosť sečného náradia a chrániča, ako aj jednoduchú a správnu činnosť spúšťačieho spínača/páčky. Skontrolujte, či sú rukoväte čisté a suché, a skontrolujte funkciu spustenia/zastavenia.
3. Pred ďalším používaním zariadenia skontrolujte poškodené súčasti. Chránič alebo iné diely, ktoré sú poškodené, treba dôkladne skontrolovať, aby sa určilo, či budú fungovať správne a či budú vykonávať určenú funkciu. Skontrolujte pohyblivé diely, či sú zarovnané, či nie sú uviaznuté, či niektoré diely nie sú zlomené, zle namontované a či sú v takom



- stave, ktorý nebude mať negatívny vplyv na prevádzku. Chránič alebo iné poškodené diely treba správne opraviť alebo vymeniť v autorizovanom servisnom stredisku, pokiaľ nie je v tomto návode uvedené inak.
- Motor zapínajte len vtedy, keď máte ruky a nohy v dostatočnej vzdialenosti od sečného náradia.
  - Pred spustením sa presvedčte, že sa sečné náradie nedotýka žiadnych predmetov.

#### Spôsob prevádzky

- Zariadenie používajte jedine pri dobrom osvetlení a viditeľnosti. Počas zimného obdobia dávajte pozor na klzké alebo mokré plochy, ľad a sneh (riziko pošmyknutia). Vždy dbajte na stabilný postoj vo svahu. Pri používaní zariadenia kráčajte, nikdy nebežte.
- Dávajte pozor na poranenie nôh a rúk spôsobené sečným náradím.
- Zariadenie nikdy nespúšťajte na rebríku.
- Nikdy nelezte na stromy na účely strihania pomocou zariadenia.
- Nikdy nepracujte na nestabilnom povrchu.
- Odstráňte piesok, kamene, klince atď., na ktoré by ste mohli s náradím naraziť pri práci. Cudzíe látky môžu poškodiť sečné náradie a spôsobiť nebezpečné spätné nárazy.
- Pokiaľ sečné náradie narazí na kameň alebo iný tvrdý predmet, okamžite vypnite motor a skontrolujte sečné náradie.
- V pravidelných krátkych intervaloch kontrolujte poškodenie sečného náradia (zistenie vlasových trhlín pomocou zvukového testu poklepaním).
- Pred samotným strihaním musí sečné náradie dosiahnuť plné prevádzkové otáčky.
- Sečné náradie musí byť vybavené vhodným chráničom. Nikdy nespúšťajte zariadenie, ktoré má poškodené chrániče, alebo zariadenie bez nasadených chráničov!
- Všetky ochranné prvky a chrániče dodávané so zariadením sa musia počas prevádzky používať.
- Zo zariadenia vyberte akumulátor:
  - vždy, keď nechávate zariadenie bez dozoru;
  - vždy pred odstraňovaním prekážky;
  - pred kontrolou, čistením alebo prácou na zariadení;
  - po narazení na cudzí predmet;
  - vždy, keď zariadenie začne neštandardne vibrovať.
- Vždy zabezpečte, aby boli vetracie otvory čisté a bez nečistôt.
- Po vypnutí motora sa bude rezná príslušenstvo aj naďalej pohybovať.

#### Sečné náradie

Na vykonávanú prácu používajte len správne sečné náradie.

#### Pokyny týkajúce sa údržby

- Stav zariadenia, a to hlavne sečného náradia a ochranných zariadení sa musí pred začatím práce skontrolovať.

- Pred vykonávaním činnosti údržby, výmeny sečného náradia alebo čistenia zariadenia či sečného náradia vypnite motor a vyberte akumulátor.
- Pokiaľ zariadenie nepoužívate, uskladnite ho vnútri na suchom a vysokom alebo uzamknutom mieste – mimo dosahu detí. Pred uskladnením zariadenia očistite a vykonajte údržbu.

## TIETO POKYNY USCHOVAJTE.

**VAROVANIE:** NIKDY nepripustíte, aby sebedovomie a dobrá znalosť výrobku (získané opakovaným používaním) nahradili presné dodržiavanie bezpečnostných pravidiel pre náradie. **NESPRÁVNE POUŽÍVANIE** alebo nedodržiavanie bezpečnostných zásad uvedených v tomto návode môže viesť k vážnemu zraneniu.

### Bezpečnostné varovania pre akumulátorové nožnice na živé ploty

- Zabráňte tomu, aby sa ktorákoľvek časť tela dostala do dosahu žacieho noža. Počas doby, kedy sa čepele pohybujú, neodstraňujte odrezaný materiál ani nedržte materiál, ktorý budete odrezávať. Čepeľ sa po vypnutí zastavuje postupne. Počas čistenia zaseknutého materiálu vypnite zariadenie. Chvíľka nepozornosti počas používania nožnic na živé ploty môže spôsobiť vážne osobné poranenie.
- Nožnice na živé ploty prenášajte za rúkovať a so zastaveným žacím nožom. Správna manipulácia s nožnicami na živé ploty zníži riziko možných osobných poranení zapríčinených žacími nožmi.
- Elektrické zariadenie pri práci držte len za izolované úchopné povrchy, lebo žací nôž sa môže dostať do kontaktu so skrytými vodičmi. Žacie nože, ktoré sa dostanú do kontaktu s vodičom pod napätím, môžu spôsobiť prechod elektrického prúdu odhalenými kovovými časťami elektrického zariadenia a spôsobiť tak obsluhu zasiahnutie elektrickým prúdom.
- NEBEZPEČENSTVO - Ruky držte v dostatočnej vzdialenosti od čepele.** Kontakt s čepeľou bude mať za následok vážne osobné poranenia.
- Nožnice na živé ploty nepoužívajte počas dažďa alebo vo veľmi vlhkom prostredí. Elektrický motor nie je vodotesný.
- Neskúseným používateľom by mal používanie nožnic na živé ploty predviesť skúsený užívateľ nožnic na živé ploty.
- Nožnice na živé ploty nesmú používať deti a mladiství do veku 18 rokov. Na osoby staršie ako 16 rokov toto obmedzenie nemusí vzťahovať, ak absolvujú zaškolenie pod dohľadom odborníka.
- S nožnicami na živé ploty pracujte, len ak ste v dobrom fyzickom stave. Ak ste unavení, vaša pozornosť bude znížená. Zvlášť opatrní buďte na konci pracovného dňa. Všetky úkony vykonávajte pokojne a dôkladne. Používatel je zodpovedný za škody spôsobené tretím stranám.
- Nikdy nožnice nepoužívajte pod vplyvom alkoholu, drog alebo liekov.

10. Pracovné rukavice z hrubej kože predstavujú základné vybavenie pre nožnice na živý plot a pri práci s nimi je nutné tieto ochranné pomôcky vždy používať. Vždy používajte hrubé topánky s podrážkou zabraňujúcou pošmyknutiu.
11. Pred začatím práce skontrolujte, že sú nožnice v dobrom a bezpečnom prevádzkovom stave. Skontrolujte, či sú chrániče nasadené správnym spôsobom. Nožnice na živé ploty sa nesmú používať, pokiaľ nie sú úplne zmontované.
12. Pred začatím prevádzky zaujmite bezpečný postoj.
13. Počas používania zariadenie držte pevne.
14. Nepoužívajte náradie zbytočne bez záťaže.
15. Ak rezné náradie prišlo do styku s plotením alebo iným tvrdým predmetom, okamžite vypnite motor a vyberte akumulátor. Skontrolujte poškodenie rezného náradia a v prípade poškodenia ho nechajte okamžite opraviť.
16. Pred kontrolou rezného náradia, vykonávaním opravy chyby alebo v prípade odstraňovania materiálu zachyteného v reznom náradí vždy nožnice vypnite a vyberte akumulátor.
17. Pred vykonávaním akejkolvek údržby nožnice vypnite a vyberte z nich akumulátor.
18. Počas prenášania nožnic na živé ploty na iné miesto vrátane prenášania počas vykonávania práce vždy vyberte akumulátor a na zácie nože nasadte kryt čepele. Nikdy neprenášajte ani neprevádzajte nožnice so spusteným rezným náradím. Rezné náradie nikdy nechytajte rukami.
19. Po použití a pred dlhodobým uskladnením nožnic vyčistite nožnice na živé ploty, a to hlavne ich rezné náradie. Rezné náradie zľahka naolejujte a nasadte kryt. Kryt dodávaný s jednotkou je možné zavesiť na stenu, čím dosiahnete bezpečné a praktické uloženie nožnic na živé ploty.
20. Nožnice na živé ploty uskladňujte s nasadeným krytom v suchej miestnosti. Udržiavajte mimo dosahu detí. Nožnice nikdy neuskladňujte vonku.
4. V prípade zasiahnutia očí elektrolytom ich vypláchnite čistou vodou a okamžite vyhľadajte lekársku pomoc. Môže dôjsť k strate zraku.
5. Akumulátor neskratujte:
  - (1) Nedotýkajte sa konektorov žiadnym vodivým materiálom.
  - (2) Neskladujte akumulátor v obale s inými kovovými predmetmi, napríklad klíncami, mincami a pod.
  - (3) Akumulátor nevystavujte vode ani dažďu. Skrat akumulátora môže spôsobiť veľký tok prúdu, prehriatie, možné popáleniny či dokonca poruchu.
6. Neskladujte nástroj ani akumulátor na miestach s teplotou presahujúcou 50 °C (122 °F).
7. Akumulátor nespálujte, ani keď je vážne poškodený alebo úplne opotrebovaný. Akumulátor môže v ohni explodovať.
8. Dávajte pozor, aby akumulátor nespadol, a nevystavujte ho nárazom.
9. Nepoužívajte poškodený akumulátor.
10. Litium-iónové akumulátory, ktoré sú súčasťou náradia, podliehajú požiadavkám legislatívy o nebezpečnom tovare.
 

V prípade obchodnej prepravy, napr. dodanie tretími stranami či špeditéri, sa musia dodržiavať špeciálne požiadavky na zabalenie a označenie. Pred prípravou položky na odoslanie sa vyžaduje konzultácia s odborníkom na nebezpečný materiál. Taktiež treba dodržiavať potenciálne podrobnejšie predpisy príslušnej krajiny. Prelepte alebo zakryte otvorené kontakty a zabalte akumulátor tak, aby sa v balíku nemohol voľne pohybovať.
11. Akumulátor zlikvidujte v súlade s miestnymi nariadeniami.
12. Akumulátory používajte iba s výrobkami uvedenými spoločnosťou Makita. Inštalácia akumulátorov do nevhovujúcich výrobkov môže spôsobiť požiar, nadmerné teplo, výbuch alebo únik elektrolytov.

## TIETO POKYNY USCHOVAJTE.

**VAROVANIE:** NIKDY neprípustite, aby sebavedomie a dobrá znalosť výrobku (získané opakovaným používaním) nahradili presné dodržiavanie bezpečnostných pravidiel pre náradie. **NESPRÁVNE POUŽÍVANIE** alebo nedodržiavanie bezpečnostných zásad uvedených v tomto návode môže viesť k vážnemu zraneniu.

## Dôležité bezpečnostné a prevádzkové pokyny pre akumulátor

1. Pred použitím akumulátora si prečítajte všetky pokyny a výstražné označenia na (1) nabíjačke akumulátorov, (2) akumulátore a (3) produkte používajúcom akumulátor.
2. Akumulátor nerozoberajte.
3. Ak sa doba prevádzky príliš skráti, ihneď prerušte prácu. Môže nastať riziko prehriatia, možných popálením či dokonca explózie.

## TIETO POKYNY USCHOVAJTE.

**POZOR:** Používajte len originálne akumulátory od spoločnosti Makita. Používanie batérií, ktoré nie sú od spoločnosti Makita, alebo upravených batérií môže spôsobiť výbuch batérie a následný požiar, zranenie osôb alebo poškodeniu majetku. Následkom bude aj zrušenie záruky od spoločnosti Makita na nástroj a nabíjačku od spoločnosti Makita.

## Rady na udržanie maximálnej životnosti akumulátora

1. Akumulátor nabíjajte ešte predtým, ako sa úplne vybije. Vždy prerušte prácu s nástrojom a nabíjajte akumulátor, keď spozorujete nižší výkon nástroja.
2. Nikdy nenabíjajte plne nabitý akumulátor. Prebijanie skracuje životnosť akumulátora.
3. Akumulátor nabíjajte pri izbovej teplote 10 °C – 40 °C (50 °F – 104 °F). Pred nabíjaním nechajte horúci akumulátor vychladnúť.

## OPIS FUNKCIÍ

**⚠️ POZOR:** Pred úpravou alebo kontrolou funkčnosti nástroja vždy skontrolujte, či je nástroj vypnutý a akumulátor je vybratý.

## Používanie zariadenia ako akumulátorových nožníc na živé ploty/nožníc na trávu

### Pre model UM600D

Toto zariadenie môžete použiť ako akumulátorové nožnice na živé ploty po nainštalovaní čepelí nožníc na živé ploty (voliteľné príslušenstvo).

### Pre model UH201D

Toto zariadenie môžete použiť ako akumulátorové nožnice na trávu po nainštalovaní čepelí nožníc na trávu (voliteľné príslušenstvo).

## Inštalácia alebo demontáž akumulátora

**⚠️ POZOR:** Pred inštaláciou alebo vybratím akumulátora nástroj vždy vypnite.

**⚠️ POZOR:** Pri inštalovaní a vyberaní akumulátora pevne uchopíte nástroj a akumulátor. Ak nástroj a akumulátor pevne neuchopíte, môže to mať za následok vyšmyknutie z vašich rúk s dôsledkom poškodenia nástroja a akumulátora, ako aj osobných poranení.

► **Obr.1:** 1. Červený indikátor 2. Tlačidlo 3. Akumulátor

Ak chcete vybrať akumulátor, vysuňte ho z nástroja, pričom posuňte tlačidlo na prednej strane akumulátora.

Akumulátor vložíte tak, že jazýček akumulátora zarovnáte s drážkou v kryte a zasuniete ho na miesto. Zatlačte ho úplne, kým zakliknutím nezapadne na miesto. Ak vidíte červený indikátor na hornej strane tlačidla, nie je správne zapadnutý.

**⚠️ POZOR:** Akumulátor vždy nainštalujte úplne, až kým nie je vidieť červený indikátor. V opačnom prípade môže náhodne vypadnúť z nástroja a ublížiť vám alebo osobám v okolí.









**⚠️ POZOR:** Pri inštalovaní akumulátora nepoužívajte silu. Ak sa akumulátor nedá zasunúť ľahko, nevkladajte ho správne.

## Indikácia zvyšnej kapacity akumulátora

### Len na akumulátory s indikátorom

► **Obr.2:** 1. Indikátory 2. Tlačidlo kontroly

Stlačením tlačidla kontroly na akumulátore zobrazíte zostávajúcu kapacitu akumulátora. Indikátory sa na niekoľko sekúnd rozsvietia.

Indikátory		Zostávajúca kapacita
Svieti	Nesvieti	
		75 % až 100 %
		50% až 75%
		25% až 50%
		0% až 25%

**POZNÁMKA:** V závislosti od podmienok používania a v závislosti od okolitej teploty sa môže zobrazenie mierne odlišovať od skutočnej kapacity.

## Systém na ochranu nástroja/akumulátora

Nástroj je vybavený systémom ochrany nástroja/akumulátora. Tento systém automaticky vypne napájanie motora s cieľom predĺžiť životnosť nástroja a akumulátora. Nástroj sa počas prevádzky automaticky zastaví v prípade, ak sa nástroj alebo akumulátor dostanú do jedného z nasledujúcich stavov:

### Ochrana proti preťaženiu

Keď sa akumulátor používa spôsobom, ktorý spôsobuje odber neštandardne vysokého prúdu, zariadenie sa automaticky vypne. V tejto situácii vypnite náradie a ukončíte prácu, ktorá spôsobuje jeho preťažovanie. Potom nástroj znova zapnite.

### Ochrana pred prehrievaním

Ak je nástroj prehriaty, automaticky sa zastaví a začne blikať svetlo. V takomto prípade nechajte nástroj/akumulátor pred opätovným spustením vychladnúť.

### Ochrana pred nadmerným vybitím

Keď je kapacita akumulátora nedostatočná, nástroj sa automaticky vypne. Ak zapnete nástroj, motor sa rozbehne, ale čoskoro sa zastaví. V takom prípade vyberte akumulátor z nástroja a nabite ho.

## Zapínanie

**⚠️ VAROVANIE:** Pred vložením akumulátora do nástroja sa vždy presvedčíte, či spúšťač funguje správne a po uvoľnení sa vráti do pozície „OFF“.

**⚠️ VAROVANIE:** Z dôvodu vašej bezpečnosti je toto zariadenie vybavené tlačidlom odomknutia, ktoré zabráni neúmyselnému zapnutiu zariadenia. Nikdy nepoužívajte zariadenie, ak sa spustí pri stlačení len spúšťačieho spínača bez stlačenia tlačidla odomknutia. Požiadajte miestne servisné stredisko spoločnosti Makita o opravu.

**VAROVANIE:** Nikdy nedeaktivujte funkciu zamknutia ani neprelepujte tlačidlo odomknutia páskou.

**UPOZORNENIE:** Spúšťači spínač nestláčajte nasilu bez stlačenia tlačidla odomknutia. Spínač sa môže poškodiť.

► **Obr.3:** 1. Spúšťači spínač 2. Tlačidlo odomknutia

Ak chcete spustiť nástroj, stlačte tlačidlo odomknutia a potiahnite spúšťači spínač. Nástroje zastavíte uvoľnením spúšťačieho spínača. Tlačidlo odomknutia je možné stlačiť z pravej alebo z ľavej strany.

## Svetelný indikátor

Svetelný indikátor bliká alebo sa rozsvieti, keď je zostávajúca kapacita akumulátora nízka alebo keď je akumulátor vybitý. Svetelný indikátor sa tiež rozsvieti v prípade preťaženia zariadenia.

► **Obr.4:** 1. Svetelný indikátor

### Stav svetelného indikátora a potrebný úkon

Svetelný indikátor	Stav	Potrebný úkon
Svetelný indikátor bliká načerveno.	Zostávajúca kapacita akumulátora je nízka.	Akumulátor nabite.
Svetelný indikátor svieti načerveno. *	Zariadenie sa zastavilo, pretože kapacita akumulátora je vybitá.	Akumulátor nabite.
	Zariadenie sa zastavilo z dôvodu preťaženia.	Vypnite zariadenie.

\* Čas, kedy začne svetelný indikátor svietiť, závisí od teploty na pracovisku a na stave nabitia akumulátora.

## Nastavenie výšky strihania (pre nožnice na trávu)

**POZOR:** Pri zmene výšky strihania nezabudnite nasadiť kryt čepelí a dávajte pozor, aby ste si nezachytili prsty medzi zariadením a zberačom trávy.

Výšku strihania možno nastaviť na tri úrovne (15 mm, 20 mm a 25 mm) zmenou pevnej polohy zberača trávy. Výška strihania bez zberača trávy je približne 10 mm.

1. Posuňte zberač trávy smerom k prednej časti zariadenia.

► **Obr.5:** 1. Zberač trávy

2. Zmeňte pevnú polohu zberača trávy v smere šípky.

► **Obr.6**

**POZNÁMKA:** Hodnota výšky strihania je orientačná. Skutočná výška strihania sa môže líšiť v závislosti od trávnik alebo zeme.

**POZNÁMKA:** Aby ste dosiahli požadovanú výšku, vyskúšajte si strihanie na menej nápadnom mieste.

## ZOSTAVENIE

**POZOR:** Pred vykonaním akejkoľvek práce na nástroji vždy skontrolujte, či je nástroj vypnutý a akumulátor je vybratý.

**POZOR:** Pri výmene čepelí nožnic vždy používajte rukavice, nesnímajte kryt čepelí a činnosť vykonávajte tak, aby ruky ani tvár neprišli do priameho styku s čepelami.

**UPOZORNENIE:** Pri výmene čepelí nožnic neutierajte mazivo z prevodu a kľuky.

## Montáž a demontáž krytu čepelí

**POZOR:** Dávajte pozor, aby ste sa počas montáže alebo demontáže krytu čepelí nedotkli čepelí.

Na demontáž krytu čepelí ho mierne potiahnite a potom ho posuňte na stranu. Kryt čepelí nainštalujte vykonaním týchto krokov v opačnom poradí.

► **Obr.7**

## Montáž a demontáž zberača trávy

**POZOR:** Pri montáži alebo demontáži zberača trávy nezabudnite nasadiť kryt čepelí a dávajte pozor, aby ste si nezachytili prsty medzi zariadením a zberačom trávy.

### Demontáž zberača trávy

1. Uvoľnite výčnelky na zberači trávy z drážok na zariadení a súčasne potlačte zberač trávy smerom k prednej časti zariadenia.

► **Obr.8:** 1. Zberač trávy

2. Uvoľnite záves zberača trávy zo zariadenia.

### Montáž zberača trávy

1. Zaveste záves zberača trávy na drážku na zariadení.

► **Obr.9:** 1. Záves 2. Zberač trávy



2. Zarovnajete výčnelky na zberači trávy s drážkami na zariadení a potlačením zberača trávy smerom k prednej časti zariadenia a jeho posunutím v smere šípky.

► **Obr.10**





**UPOZORNENIE:** Záves zberača trávy nepripáajte k zariadeniu nasilu po zarovnaní výčnelkov na zberači trávy so zárezmi na zariadení.

## Montáž a demontáž čepeľí nožníc na trávu

### Demontáž čepeľí nožníc

1. Demontujte zberač trávy a zariadenie otočte naopak.  
► **Obr.11**
2. Zatláčte na poistnú páčku a súčasne otočte spodný kryt proti smeru hodinových ručičiek, kým nebude značka  na spodnom kryte zarovnaná so značkou  na poistnej páčke.  
► **Obr.12**
3. Demontujte spodný kryt, čepele nožníc a kľuku.  
► **Obr.13:** 1. Spodný kryt 2. Čepele nožníc 3. Kľuka

### Montáž čepeľí nožníc

1. Pripravte si kľuku, spodný kryt a nové čepele nožníc.  
► **Obr.14:** 1. Kľuka 2. Spodný kryt 3. Čepele nožníc
2. Demontujte kryt čepeľí zo starých čepeľí nožníc a potom ho nainštalujte na nové čepele nožníc.  
► **Obr.15**
3. Nastavte tri kolíky tak, aby boli zarovnané s líniou zarovnaní.  
► **Obr.16:** 1. Línia zarovnaní
4. Naneste trochu maziva do okolia kľuky. Nainštalujte kľuku na kolíky tak, aby malý a veľký krúžok smerovali hore.  
► **Obr.17:** 1. Kľuka
5. Nastavte čepele a základnú platňu tak, aby boli otvory v základnej platni a dva výčnelky na čepeľiach zarovnané.  
► **Obr.18**
6. Otočte čepele nožníc naopak a nainštalujte ich tak, aby kolíky na zariadení zapadli do otvoru na základnej platni. Dbajte na to, aby boli čepele nožníc bezpečne zaistené na svojom mieste.  
► **Obr.19**
7. Spodný kryt nasadte tak, aby bol symbol  na spodnom kryte zarovnaný so symbolom  na poistnej páčke.  
► **Obr.20**
8. Zatláčte spodný kryt a súčasne otočte spodný kryt v smere hodinových ručičiek, kým nebude značka  na spodnom kryte zarovnaná so značkou  na poistnej páčke.  
► **Obr.21**
9. Skontrolujte, či poistná páčka zapadla do drážky na spodnom kryte.  
► **Obr.22:** 1. Poistná páčka

**▲POZOR:** Nikdy nepoužívajte zariadenie bez nainštalovaného spodného krytu.



10. Zložte kryt čepeľí a zapnite zariadenie na overenie správneho fungovania.

**UPOZORNENIE:** Ak čepele nožníc nepracujú správne, čepele nie sú v správnom kontakte s kľukou. Demontujte čepele a znova ich nainštalujte.

## Montáž a demontáž čepeľí nožníc na živé ploty

**▲POZOR:** Pred demontážou alebo montážou čepeľí nožníc nasadte kryt čepeľí.

### Demontáž čepeľí nožníc

1. Otočte zariadenie naopak.  
► **Obr.23**
2. Zatláčte na poistnú páčku a súčasne otočte spodný kryt proti smeru hodinových ručičiek, kým nebude značka  na spodnom kryte zarovnaná so značkou  na poistnej páčke.  
► **Obr.24**
3. Demontujte spodný kryt.  
► **Obr.25**
4. Pomocou skrutkovača uvoľnite dve skrutky a demontujte kryt čepeľí nožníc.  
► **Obr.26:** 1. Skrutky



**POZNÁMKA:** Čepele nožníc možno demontovať bez odskrutkovania skrutiek.



5. Demontujte kľuku z čepeľí nožníc.  
► **Obr.27:** 1. Kľuka

**POZNÁMKA:** Kľuka môže zostať v zariadení.

Nainštalujte kryt čepeľí a úložné puzdro na demontované čepele nožníc a uložte čepele.

### Montáž čepeľí nožníc

1. Pripravte si kľuku, spodný kryt a nové čepele nožníc.  
► **Obr.28:** 1. Kľuka 2. Spodný kryt 3. Čepele nožníc
2. Nasadte kryt čepeľí na čepele nožníc.  
► **Obr.29**
3. Nastavte tri kolíky tak, aby boli zarovnané s líniou zarovnaní.  
► **Obr.30:** 1. Línia zarovnaní
4. Naneste trochu maziva do okolia kľuky. Nainštalujte kľuku na kolíky tak, aby malý a veľký krúžok smerovali dole.  
► **Obr.31:** 1. Kľuka
5. Posuňte čepele nožníc tak, aby sa otvor na základnej platni nachádzal v strede krúžkov na čepeľiach.  
► **Obr.32**
6. Otočte čepele nožníc naopak a nainštalujte ich tak, aby kolík na zariadení zapadol do otvoru na čepeľiach nožníc. Vložte háčik na základnej platni do zárezu na zariadení. Dbajte na to, aby boli čepele nožníc bezpečne zaistené na svojom mieste.  
► **Obr.33:** 1. Háčik
7. Pomocou skrutkovača pevne dotiahnite skrutky.  
► **Obr.34:** 1. Skrutky
8. Spodný kryt nasadte tak, aby bol symbol  na spodnom kryte zarovnaný so symbolom  na poistnej páčke.  
► **Obr.35**

9. Zatláčte spodný kryt a súčasne ho otočte v smere hodinových ručičiek, kým nebude značka  na spodnom kryte zarovnaná so značkou  na poistnej páčke.  
► **Obr.36**

10. Skontrolujte, či poistná páčka zapadla do drážky na spodnom kryte.  
► **Obr.37: 1.** Poistná páčka

**▲POZOR:** Nikdy nepoužívajte zariadenie bez nainštalovaného spodného krytu.

11. Zložte kryt čepeľí a zapnite zariadenie na overenie správneho fungovania.

**UPOZORNENIE:** Ak čepele nožníc nepracujú správne, čepele nie sú v správnom kontakte s kľukou. Demontujte čepele a znova ich nainštalujte.

## Montáž a demontáž zberača odrezkov

### Voliteľné príslušenstvo

**▲POZOR:** Pri montáži alebo demontáži zberača odrezkov vždy používajte rukavice a nasadte kryt čepeľí, aby ruky ani tvár neprišli do priameho styku s čepeľou.

Zberač odrezkov zachytáva odstrihnuté listy a výrazne uľahčuje následné upratovanie. Dá sa namontovať na ľubovoľnú stranu zariadenia.

Ak chcete nainštalovať zberač odrezkov, zatláčte ho na čepele nožníc, aby háčiky zapadli do otvorov na čepeľiach nožníc.

- **Obr.38: 1.** Háčiky **2.** Otvory

Demontáž zberača odrezkov vykonáte tak, že stlačíte páčky na oboch stranách na uvoľnenie háčikov.

- **Obr.39: 1.** Páčky

**UPOZORNENIE:** Nikdy sa nepokúšajte zberač odrezkov demontovať vyvíjaním nadmernej sily na háčiky zaistené v otvoroch na čepeľiach.

## PREVÁDZKA

**▲VAROVANIE:** Pred strihaním vždy odstráňte konáre a kamene z oblasti strihania. Z oblasti strihania tiež vopred odstráňte burinu.

- **Obr.40**

**▲VAROVANIE:** Ruky držte mimo čepeľí.

**▲POZOR:** Podľa možnosti sa vyhnite prevádzkovaniu zariadenia pri mimoriadne horúcom počasí. Pri prevádzkovaní zariadenia dávajte pozor na svoj fyzický stav.

## Strihanie (nožnice na trávu)

Po nastavení výšky strihania zapnite zariadenie a držte ho tak, aby spodná strana zariadenia spočívala na zemi. Jemne pohybujte zariadením dopredu.

- **Obr.41**

Pri strihaní okolo obrubníkov, oplotenia alebo stromov pohybujte zariadením pozdĺž nich. Dávajte pozor, aby neprišli do kontaktu s čepeľami.

- **Obr.42**

Pri strihaní výhonkov alebo listia na malom strome ich strihajte po malých kúskoch.

- **Obr.43**

Pred použitím tohto zariadenia odstrihnite pomocou nožníc na konáre veľké konáre na požadovanú výšku.

**UPOZORNENIE:** Zariadenie nepoužívajte spôsobom, ktorý by spôsobil zastavenie motora alebo jeho extrémne pomalé otáčanie.

**UPOZORNENIE:** Nepokúšajte sa strihať hrubé konáre.

**UPOZORNENIE:** Počas používania zabráňte kontaktu čepeľí nožníc so zemou. Čepele sa otupia a výkon sa zníži.

**UPOZORNENIE:** Nestrihajte mokrú trávu ani lístie malých stromčekov.

## Strihanie dlhej trávy

Vysokú trávu sa nesnažte strihať na jeden záber. Namiesto toho strihajte trávnik v niekoľkých krokoch. Jednotlivé strihania vykonávajte s jedno- alebo dvojdiňovou prestávkou, kým trávnik nie je rovnomerne zostrihaný.

- **Obr.44**

**POZNÁMKA:** Rýchle ostrihanie dlhej trávy na krátky rozmer môže spôsobiť odumretie trávy.

## Strihanie (pre nožnice na živé ploty)

**▲POZOR:** Počas strihania dávajte pozor, aby ste náhodne neprišli do styku s kovovým oplotením alebo inými tvrdými predmetmi. Čepele sa môžu zlomiť a spôsobiť zranenie.

**▲POZOR:** Dávajte pozor, aby čepele nožníc neprišli do kontaktu so zemou. Môže dôjsť k spätnému rázu zariadenia a následnému zraneniu.

**▲POZOR:** Snaha prekračovať dosah nožníc na živé ploty, a to obzvlášť z rebrika, je veľmi nebezpečná. Činnosť strihania nevykonávajte, keď stojíte na vratkom a nestabilnom predmete.

**UPOZORNENIE:** Nepokúšajte sa s týmto zariadením strihať vetvy hrubšie ako 10 mm v priemere. Pred použitím tohto zariadenia odstrihnite konáre pomocou nožníc na konáre na dĺžku o 10 cm kratšiu ako výška kosenia.

► **Obr.45:** (1) Výška kosenia (2) 10 cm

**UPOZORNENIE:** Nepoužívajte na odstrihovanie odumretých stromov a podobných tvrdých predmetov. V opačnom prípade môže dôjsť k poškodeniu zariadenia.

**UPOZORNENIE:** Pomocou čepelí nožníc na živé ploty nestrihajte trávnu ani burinu. Čepele by sa mohli zamotať do trávy alebo buriny.

Držte zariadenie jednou rukou, stlačte tlačidlo odomknutia a súčasne potiahnite spúšťač spínača. Potom zariadením pohybujte dopredu.

► **Obr.46**

V rámci bežnej prevádzky skloňte čepele smerom k smeru strihania a pohybujte nimi pokojne a pomaly rýchlosťou jeden meter za 3 až 4 sekundy.

► **Obr.47**

Na rovnomerné ostrihanie hornej strany živého plotu môžete uviazať špagát na požadovanú výšku a strihať pozdĺž neho.

► **Obr.48**

Ak je k čepeliam pripevnený zberač odrezkov, zachytáva odstrihnuté listy a výrazne uľahčuje následné upratovanie.

Na rovnomerné ostrihanie živého plotu je dobré, ak budete strihať smerom zdola nahor.

► **Obr.49**

Keď striháte na okrúhly tvar (strihanie krušpánu alebo rododendronu), strihajte od koreňa smerom hore na dosiahnutie krásneho výsledku.

► **Obr.50**

## ÚDRŽBA

**⚠POZOR:** Pred vykonaním kontroly alebo údržby vždy skontrolujte, či je nástroj vypnutý a akumulátor je vybratý.

Ak chcete udržať BEZPEČNOSŤ a BEZPORUCHOVOSŤ výrobku, prenechajte opravy, údržbu a nastavenie na autorizované alebo továrenské servisné centrá Makita, ktoré používajú len náhradné diely značky Makita.

## Čistenie zariadenia

Zariadenie očistite utretím prachu čistou handričkou alebo handričkou navlhčenou mydlovou vodou a následne vyžmýkanou.

**UPOZORNENIE:** Nepoužívajte benzín, riedidlo, alkohol ani podobné látky. Mohlo by to spôsobiť zmenu farby, deformácie alebo praskliny.

## Údržba čepelí

Pred použitím zariadenia alebo po každej hodine prevádzky naneste na čepele olej s nízkou viskozitou (strojový olej alebo mazací olej v spreji).

► **Obr.51**

► **Obr.52**

Po používaní odstráňte prach z oboch strán čepelí pomocou drôtenej kefy, utrite ich handričkou a naneste na čepele olej s nízkou viskozitou (strojový olej alebo mazací olej v spreji).

► **Obr.53**

► **Obr.54**

**UPOZORNENIE:** Čepele neumývajte vo vode. V opačnom prípade môže dôjsť k hrdzaveniu alebo k poškodeniu zariadenia.

**UPOZORNENIE:** Nečistoty a korózia spôsobujú nadmerné trenie čepelí a skracujú prevádzkový čas nabitého akumulátora.

## Uskladnenie

Otvor na zavesenie v spodnej časti zariadenia je vhodný na zavesenie náradia na klínce alebo skrutku v stene. Nasaďte kryt čepelí na čepele nožníc tak, aby čepele neboli odhalené. Zariadenie bezpečne uskladnite mimo dosahu detí. Zariadenie uskladnite na mieste, ktoré nie je vystavené vplyvu vlhkosti ani vody.

► **Obr.55:** 1. Otvor

► **Obr.56:** 1. Otvor

## VOLITEĽNÉ PRÍSLUŠENSTVO

**⚠POZOR:** Pre váš nástroj Makita, opísaný v tomto návode, doporučujeme používať toto príslušenstvo a nástavce. Pri použití iného príslušenstva či nástavcov môže hroziť nebezpečenstvo zranenia osôb. Príslušenstvo a nástavce sa môžu používať len na účely pre ne stanovené.

Ak potrebujete bližšie informácie týkajúce sa tohoto príslušenstva, obráťte sa na vaše miestne servisné stredisko firmy Makita.

- Zostava čepelí nožníc (na použitie s nožnicami na trávu)
- Kryt čepelí nožníc (na použitie s nožnicami na trávu)
- Zberač trávy (na použitie s nožnicami na trávu)
- Nadstavec dlhjej rukoväte (na použitie s nožnicami na trávu)
- Zostava čepelí nožníc (na použitie s nožnicami na živé ploty)
- Kryt čepelí nožníc (na použitie s nožnicami na živé ploty)
- Zberač odrezkov (na použitie s nožnicami na živé ploty)
- Puzdro na uloženie
- Originálna batéria a nabíjačka Makita

**POZNÁMKA:** Niektoré položky zo zoznamu môžu byť súčasťou balenia nástrojov vo forme štandardného príslušenstva. Rozsah týchto položiek môže byť v každej krajine odlišný.

## SPECIFIKACE

### UM600D s instalovanými stříhacími noži pro nůžky na trávu

Model:	UM600D
Šířka řezu	160 mm
Počet zdvihů za minutu	2 500 min <sup>-1</sup>
Rozměry (D × Š × V)	347 mm × 177 mm × 131 mm
Jmenovité napětí	Max. 10,8–12 V DC
Akumulátor	BL1015 / BL1016 / BL1020B / BL1021B / BL1040B / BL1041B
Čistá hmotnost	1,3–1,4 kg







### UH201D s instalovanými stříhacími noži pro zastřihovač

Model:	UH201D
Délka čepele	200 mm
Počet zdvihů za minutu	2 500 min <sup>-1</sup>
Rozměry (D × Š × V)	504 mm × 120 mm × 131 mm
Jmenovité napětí	Max. 10,8–12 V DC
Akumulátor	BL1015 / BL1016 / BL1020B / BL1021B / BL1040B / BL1041B
Čistá hmotnost	1,3–1,5 kg

- Vzhledem k neustálému výzkumu a vývoji zde uvedené technické údaje podléhají změnám bez upozornění.
- Technické údaje a akumulátor se mohou v různých zemích lišit.
- Hmotnost s akumulátorem dle EPTA – Procedure 01/2003

## Symboly

Níže jsou uvedeny symboly, se kterými se můžete při použití nářadí setkat. Je důležité, abyste dříve, než s ním začnete pracovat, pochopili jejich význam.

	Buďte obzvláště opatrní a dávejte pozor.
	Přečtěte si návod k obsluze.
	Nebezpečí – pozor na odmrštěné předměty.
	Nepracujte v blízkosti přihlížejících osob.
	Vyžínací zařízení pokračuje po vypnutí motoru v pohybu.
	Nevystavujte vlhkosti.
	Pouze pro země EU Elektrické zařízení ani akumulátor nelikvidujte současně s domovním odpadem! Vzhledem k dodržování evropských směrnic o odpadních elektrických a elektronických zařízeních a směrnic o bateriích a akumulátorech a odpadních bateriích a akumulátorech s jejich implementací v souladu s národními zákony musí být elektrická zařízení, baterie a akumulátory po skončení životnosti odděleně shromážděny a předány do ekologicky kompatibilního recyklačního zařízení.

## Účel použití

### UM600D s instalovanými stříhacími noži pro nůžky na trávu

Nářadí je určeno ke stříhání okrajů trávníků a výhonků.

### UH201D s instalovanými stříhacími noži pro zastřihovač

Nářadí je určeno k zastřihování živých plotů.

## Hlučnost

Typická vážená hladina hluku (A) určená podle normy EN50636:

### UM600D/UH201D s instalovanými stříhacími noži pro nůžky na trávu

Hladina akustického tlaku ( $L_{pA}$ ): 75 dB(A)

Nejistota (K): 0,11 dB(A)

Hladina hluku při práci může překročit hodnotu 80 dB (A).

**VAROVÁNÍ: Používejte ochranu sluchu.**

Typická vážená hladina hluku (A) určená podle normy EN60745:

### UM600D/UH201D s instalovanými stříhacími noži pro zastřihovač

Hladina akustického tlaku ( $L_{pA}$ ): 74 dB (A)

Nejistota (K): 3 dB (A)

Hladina hluku při práci může překročit hodnotu 80 dB (A).

**VAROVÁNÍ: Používejte ochranu sluchu.**



## Vibrace

Celková hodnota vibrací (vektorový součet tří os) určená podle normy EN50636:

### UM600D/UH201D s instalovanými stříhacími noži pro nůžky na trávu

Emise vibrací ( $a_h$ ): 2,5 m/s<sup>2</sup> nebo méně  
Nejistota (K): 1,5 m/s<sup>2</sup>

Celková hodnota vibrací (vektorový součet tří os) určená podle normy EN60745:

### UM600D/UH201D s instalovanými stříhacími noži pro zastříhovač

Emise vibrací ( $a_h$ ): 2,5 m/s<sup>2</sup> nebo méně  
Nejistota (K): 1,5 m/s<sup>2</sup>

**POZNÁMKA:** Hodnota deklarovaných emisí vibrací byla změřena standardní zkušební metodou a dá se použít k porovnání nářadí mezi sebou.

**POZNÁMKA:** Hodnotu deklarovaných emisí vibrací lze také použít k předběžnému posouzení míry expozice vibracím.

**VAROVÁNÍ:** Emise vibrací při používání elektrického nářadí ve skutečnosti se mohou od hodnoty deklarovaných emisí vibrací lišit v závislosti na způsobech použití nářadí.

**VAROVÁNÍ:** Nezapomeňte stanovit bezpečnostní opatření na ochranu obsluhy podle odhadu expozice ve skutečných podmínkách použití. (Vezměte přitom v úvahu všechny části provozního cyklu, tj. kromě doby zátěže například doby, kdy je nářadí vypnuté a kdy běží naprázdno.)

## Prohlášení ES o shodě

### Pouze pro evropské země

Prohlášení ES o shodě je obsaženo v Příloze A tohoto návodu k obsluze.

## BEZPEČNOSTNÍ VÝSTRAHY

### Obecná bezpečnostní upozornění k elektrickému nářadí

**VAROVÁNÍ:** Přečtete si všechny bezpečnostní výstrahy i pokyny a prohlédněte si ilustrace a specifikace dodané k tomuto elektrickému nářadí. Nedodržení všech níže uvedených pokynů může vést k úrazu elektrickým proudem, požáru či vážnému zranění.

## Všechna upozornění a pokyny si uschovejte pro budoucí potřebu.

Pojem „elektrické nářadí“ v upozorněních označuje elektrické nářadí, které se zapojuje do elektrické sítě, nebo elektrické nářadí využívající akumulátory.

## Bezpečnostní varování k akumulátorovým nůžkám na trávu

### Všeobecné pokyny

1. K zajištění správného provozu je nutné, aby si uživatel přečetl tento návod k obsluze a seznámil se s obsluhou zařízení. Nedostatečně informovaný uživatel se v důsledku nesprávné manipulace vystavuje nebezpečí zranění sebe a ostatních osob.
2. Nikdy nedovolte, aby toto zařízení používaly děti, osoby s omezenými fyzickými, smyslovými či duševními schopnostmi nebo s nedostatečnými zkušenostmi a znalostmi, ani osoby neobeznámené s těmito pokyny. Věk obsluhy může být omezen místními předpisy.
3. Zařízení používejte vždy s maximální opatrností a pozorností.
4. Se zařízením pracujte, pouze pokud jste v dobrém fyzickém stavu. Veškerou práci provádějte klidně a opatrně. Řiďte se zdravým úsudkem a pamatujte, že za nehody nebo vystavení jiných osob a jejich majetku nebezpečí odpovídá obsluha či uživatel.
5. Se zařízením nikdy nepracujte v blízkosti osob, zvláště pak dětí a domácích zvířat.
6. Motor je nutné okamžitě vypnout, pokud zařízení vykazuje problém nebo příznaky neobvyklého chování.
7. Vypněte zařízení a odmontujte akumulátor, pokud odpočíváte nebo necháváte zařízení bez dozoru, a uložte jej na bezpečném místě, aby se zabránilo ohrožení ostatních osob a poškození zařízení.
8. Se zařízením nepracujte za nepříznivého počasí, zvláště existuje-li nebezpečí bouřek.

### Osobní ochranné prostředky

1. Při každé práci se zařízením používejte ochranu zraku a pevnou obuv.
2. Při práci se zařízením vždy noste pevnou obuv a dlouhé kalhoty.

### Spuštění zařízení

1. Ujistěte se, zda nejsou v blízkosti žádné děti a další osoby a také dejte pozor na zvířata poblíž místa vykonávané práce. V případě výskytu osob přestaňte zařízení používat.
2. Před prací vždy zkontrolujte, zda je zařízení bezpečně provozuschopné. Zkontrolujte bezpečnost vyžínacího nástroje, krytu a správnou bezpečnostní funkci spouště / spouštěcí páčky. Zkontrolujte, zda jsou držadla čistá a suchá a vyzkoušejte funkci Start/stop.
3. Před dalším používáním zařízení zkontrolujte, zda nejsou poškozené nějaké díly. Poškozený kryt či jiné části je třeba pečlivě zkontrolovat a posoudit, zda budou i nadále správně fungovat a plnit příslušnou funkci. Zkontrolujte vyrovnaní pohyblivých částí, spoje pohyblivých částí, zda nejsou některé díly rozbité či uvolněné a zda nenastaly nějaké potíže ovlivňující funkci. Pokud není v této příručce stanoveno jinak, musí být poškozený kryt či jiný díl řádně opraven nebo vyměněn autorizovaným servisem.

4. Motor startujte, pouze pokud máte ruce i nohy mimo dosah vyžinicího nástroje.
5. Před startováním se ujistěte, zda není vyžinicí nástroj v kontaktu s žádnými předměty.

#### Způsob používání

1. Se zařízením pracujte pouze při dostatečném osvětlení a za dobré viditelnosti. V zimním období dejte pozor na kluzká a vlhká místa s ledem a sněhem (nebezpečí uklouznutí). Na svazích a při chůzi vždy zaujměte stabilní postoj, nikdy neběhejte.
2. Dejte pozor, abyste si o vyžinicí nástroj neporanili ruce a nohy.
3. Nikdy nestůjte na žebříku se spuštěným zařízením.
4. Nikdy neprovazujte zařízení na stromech.
5. Nikdy nepracujte na nestabilních plochách.
6. Z pracovního prostoru odstraňte písek, kameny, hřebíky apod. Cizí částice mohou poškodit vyžinicí nástroj a způsobit nebezpečný zpětný ráz.
7. Jestliže vyžinicí nástroj narazí do kamenů či jiných tvrdých předmětů, vypněte motor a vyžinicí nástroj ihned prohlédněte.
8. V pravidelných intervalech kontrolujte, zda není vyžinicí nástroj poškozený (detekce vlasových prasklin pomocí testu lehkým poklepem).
9. Před zahájením práce musí být vyžinicí nástroj uveden do plných pracovních otáček.
10. Vyžinicí nástroj musí být opatřen příslušným krytem. Zařízení nikdy nezapínejte s poškozenými kryty ani bez krytů nasazených na místě!
11. Všechny ochranné součásti a kryty dodávané se zařízením musí být při používání použity.
12. Z nářadí vždy vyjměte akumulátor:
  - kdykoli necháte zařízení bez dozoru;
  - před uvolňováním zablokování;
  - před kontrolou, čištěním či prováděním prací na zařízení;
  - po kontaktu s cizím předmětem;
  - kdykoli začne zařízení neobvykle vibrovat.
13. Zajistěte, aby ventilační otvory zůstaly vždy průchodné a neucpané.
14. Vyžinicí zařízení pokračuje po vypnutí motoru v pohybu.

#### Vyžinicí nástroje

Pro plánovanou práci použijte pouze správný vyžinicí nástroj.

#### Pokyny k údržbě

1. Před zahájením práce je nutné zkontrolovat stav zařízení, zvláště pak vyžinicího nástroje a ochranných prvků.
2. Před prováděním údržby, výměnou vyžinicích nástrojů a také před čištěním zařízení či vyžinicího nástroje vypněte motor a vyjměte akumulátor.
3. Není-li zařízení používáno, uložte je pod střechu na suché a vyvýšené či uzamykatelné místo – mimo dosah dětí. Před uložením zařízení vyčistěte a proveďte údržbu.

## TYTO POKYNY USCHOVEJTE.

**VAROVÁNÍ: NEDOVOLTE**, aby pohodlnost nebo pocit znalosti výrobku (získaný na základě předchozího použití) vedl k zanedbání dodržování bezpečnostních pravidel platných pro tento výrobek. **NESPRÁVNÉ POUŽÍVÁNÍ** či nedodržení bezpečnostních pravidel uvedených v tomto návodu k obsluze může způsobit vážné zranění.

## Bezpečnostní varování k akumulátorovému zastříhovači

1. Udržujte všechny části těla v bezpečné vzdálenosti od nožů. Neodstraňujte stříhaný materiál a nedržte materiál, když se nože pohybují. Nože po vypnutí nářadí dobíhají. Při odstraňování uvíznutého materiálu musí být spoušť vypnuta. Chvilé nepozornosti při používání zastříhovače může mít za následek vážné zranění.
2. Při přenášení držte zastříhovač za rukojeť a nechte jej vypnutý. Správnou manipulaci se zastříhovačem snížíte riziko zranění noži.
3. Elektrické nářadí držte pouze za izolované části držadel, neboť stříhací nože mohou narazit na skryté elektrické vedení. Při kontaktu stříhacích nožů s vodičem pod napětím se může proud přenést do nechráněných kovových částí nářadí a obsluha může utrpět úraz elektrickým proudem.
4. **NEBEZPEČÍ - Nepřibližujte ruce k noži.** Kontakt s nožem způsobí vážné zranění.
5. **Nepoužívejte zastříhovač v dešti ani v mokřem nebo velice vlhkém prostředí.** Elektrický motor není voděodolný.
6. **Uživatelé, kteří používají zastříhovač poprvé, by měli požádat o radu k používání zkušené uživatele.**
7. **Zastříhovač nesmí používat děti a osoby mladší 18 let.** Mladiství starší 16 let mohou být tohoto omezení zproštěni, pokud pod dohledem odborníka absolvují školení.
8. **Zastříhovač obsluhujte pouze tehdy, jste-li v dobrém fyzickém stavu.** Únava vede ke snížení pozornosti. Opatrní buďte zejména na konci pracovního dne. Veškerou práci provádějte klidně a opatrně. Uživatel je zodpovědný za všechny škody způsobené třetím stranám.
9. **Nikdy nepoužívejte zastříhovač pod vlivem alkoholu, drog nebo léků.**
10. **K základnímu vybavení zastříhovače patří silné kožené rukavice, které je nutné při práci vždy používat.** Používejte také pevnou obuv s protiskluzovou podrážkou.
11. **Před zahájením práce zkontrolujte, zda je zastříhovač v dobrém stavu umožňujícím bezpečné používání.** Zkontrolujte, zda jsou správně nainstalovány kryty. Zastříhovač nesmí být používán, pokud není kompletní.
12. **Před zahájením práce se ujistěte, že máte prostor pro stabilní postoj.**
13. **Při práci držte nástroj pevně.**
14. **Nástroj zbytečně nespouštějte naprázdno.**

15. Pokud se stříhací nástroj dostane do kontaktu s oplocením či jiným tvrdým objektem, okamžitě vypněte motor a vyjměte akumulátor. Zkontrolujte, zda není stříhací nástroj poškozen, a je-li poškozen, okamžitě jej opravte.
16. Před kontrolou, opravováním či odstraňováním zachyceného materiálu zařízení vždy vypněte a vyjměte akumulátor.
17. Před prováděním jakékoli údržby zastříhovač vypněte a vyjměte akumulátor.
18. Při přenášení zařízení na jiné místo (i při práci) vždy vyjměte akumulátor a na stříhací nože nasadte kryt. Nikdy zastříhovač nepřenášejte ani nepřeppravujte zapnutý. Zastříhovač nikdy neberte do rukou za nože.
19. Po použití a před dlouhodobějším skladováním zastříhovač očistěte - zejména nože. Naolejujte nože a nasadte kryt. Kryt dodaný s přístrojem lze pověsit na zeď a zastříhovač tak lze bezpečně a prakticky skladovat.
20. Skladujte zastříhovač s nasazeným krytem v suché místnosti. Uchovávejte jej mimo dosah dětí. Nikdy zastříhovač neskladujte venku.
8. **Dávejte pozor, abyste akumulátor neupustili ani s ním nenaráželi.**
9. **Nepoužívejte poškozené akumulátory.**
10. **Obsazené lithium-iontové akumulátory podléhají právním požadavkům na nebezpečné zboží.**  
V případě komerční přepravy například externími dopravci je třeba dodržet zvláštní požadavky na balení a značení.  
Pro přípravu zboží k přepravě je nutná konzultace s odborníkem na nebezpečný materiál. Dodržujte také případné podrobnější národní předpisy.  
Odkryté kontakty přelepte izolační páskou či jinak zakryjte a akumulátory zabalte tak, aby se v balení nemohly pohybovat.
11. **Při likvidaci akumulátoru postupujte podle místních předpisů.**
12. **Akumulátor používejte pouze s výrobky specifikovanými společností Makita.** Instalace akumulátoru do nevhodujících výrobků může způsobit požár, nadměrné zahřívání, explozi nebo únik elektrolytu.

## TYTO POKYNY USCHOVEJTE.

**⚠VAROVÁNÍ:** NEDOVOLTE, aby pohodlnost nebo pocit znalosti výrobku (získaný na základě předchozího použití) vedl k zanedbání dodržování bezpečnostních pravidel platných pro tento výrobek. **NESPRÁVNÉ POUŽÍVÁNÍ** či nedodržení bezpečnostních pravidel uvedených v tomto návodu k obsluze může způsobit vážné zranění.

## Důležitá bezpečnostní upozornění pro akumulátor

1. Před použitím akumulátoru si přečtěte všechny pokyny a varovné symboly na (1) nabíječce, (2) akumulátoru a (3) výrobku využívajícím akumulátor.
2. Akumulátor nerozebírejte.
3. Pokud se příliš zkrátí provozní doba akumulátoru, přerušte okamžitě práci. V opačném případě existuje riziko přehřívání, popálení nebo dokonce výbuchu.
4. Budou-li vaše oči zasaženy elektrolytem, vypláchněte je čistou vodou a okamžitě vyhledejte lékařskou pomoc. Může dojít ke ztrátě zraku.
5. Akumulátor nezkratujte:
  - (1) Nedotýkejte se svorek žádným vodivým materiálem.
  - (2) Neskladujte akumulátor v nádobě s jinými kovovými předměty, jako jsou hřebíky, mince, apod.
  - (3) Nevystavuje akumulátor vodě a dešti. Zkrat akumulátoru může způsobit velký průtok proudu, přehřátí, možné popálení a dokonce i poruchu.
6. Neskladujte nářadí a akumulátor na místech, kde může teplota překročit 50 °C (122 °F).
7. Nespalujte akumulátor, ani když je vážně poškozen nebo úplně opotřeбен. Akumulátor může v ohni vybuchnout.
1. Akumulátor nabíjte dříve, než dojde k jeho úplnému vybití. Pokud si povšimnete sníženého výkonu nářadí, vždy jej zastavte a dobijte akumulátor.
2. Nikdy nenabíjete úplně nabitý akumulátor. Přebíjení zkracuje životnost akumulátoru.
3. Akumulátor dobíjete při pokojové teplotě od 10 °C do 40 °C (50 °F až 104 °F). Před nabíjením nechtejte horký akumulátor zchladnout.

## TYTO POKYNY USCHOVEJTE.

**⚠UPOZORNĚNÍ:** Používejte pouze originální akumulátory Makita. Používání neoriginálních nebo upravených akumulátorů může způsobit explozi akumulátoru a následný požár, zranění a jiné poškození. Zaniká tím také záruka společnosti Makita na nářadí a nabíječku Makita.

## Tipy k zajištění maximální životnosti akumulátoru

# POPIS FUNKCÍ

**⚠ UPOZORNĚNÍ:** Před nastavováním nářadí nebo kontrolou jeho funkce se vždy přesvědčte, zda je vypnuté a je vyjmutý akumulátor.

## Použití nářadí jako akumulátorového zastříhovače / akumulátorových nůžek na trávu

### Pro model UM600D

Toto nářadí lze používat jako akumulátorový zastříhovač instalací stříhacích nožů pro zastříhovač (volitelné příslušenství).

### Pro model UH201D

Toto nářadí lze používat jako akumulátorové nůžky na trávu (volitelné příslušenství).

## Nasazení a sejmутí akumulátoru

**⚠ UPOZORNĚNÍ:** Před nasazením či sejmутím akumulátoru nářadí vždy vypněte.

**⚠ UPOZORNĚNÍ:** Při nasazování či snímání akumulátoru pevně držte nářadí i akumulátor.

V opačném případě vám může nářadí nebo akumulátor vyklouznout z rukou a mohlo by dojít k jejich poškození či ke zranění.

- **Obr.1:** 1. Červený indikátor 2. Tlačítko 3. Akumulátor

Chcete-li akumulátor sejmut, vysuňte jej se současným přesunutím tlačítka na přední straně akumulátoru.

Při nasazování akumulátoru vyrovnejte jazýček na bloku akumulátoru s drážkou v krytu a zasuňte akumulátor na místo. Akumulátor zasuňte na doraz, až zacvakne na své místo. Není-li tlačítko zcela zajištěno, uvidíte na jeho horní straně červený indikátor.

**⚠ UPOZORNĚNÍ:** Akumulátor zasunujte vždy zcela tak, aby nebyl červený indikátor vidět. Jinak by mohl akumulátor ze zařízení vypadnout a způsobit zranění obsluze či přihlížejícím osobám.







**⚠ UPOZORNĚNÍ:** Akumulátor nenasazujte násilím. Nelze-li akumulátor zasunout snadno, nevkládáte jej správně.

## Indikace zbývajcí kapacity akumulátoru

*Pouze pro akumulátory s diodovým ukazatelem*

- **Obr.2:** 1. Kontrolky 2. Tlačítko kontroly

Stisknutím tlačítka kontroly na akumulátoru zjistíte zbývajcí kapacitu akumulátoru. Kontrolky indikátoru se na několik sekund rozsvítí.

Kontrolky		Zbývajcí kapacita
 Svítí	 Nesvítí	
		75 % až 100 %
		50 % až 75 %
		25 % až 50 %
		0 % až 25 %

**POZNÁMKA:** Kapacita udávaná indikátorem se může mírně lišit od skutečné kapacity v závislosti na podmínkách používání a teplotě prostředí.

## System ochrany nářadí a akumulátoru

Nářadí je vybaveno systémem ochrany nářadí a akumulátoru. Tento systém automaticky přeruší napájení motoru, aby se prodloužila životnost nářadí a akumulátoru. Budou-li nářadí nebo akumulátor vystaveny některé z níže uvedených podmínek, nářadí se během provozu automaticky vypne:

### Ochrana proti přetížení

Pokud se s akumulátorem pracuje způsobem vyvolávajícím mimořádně vysoký odběr proudu, nářadí se automaticky vypne. V takové situaci nářadí vypněte a ukončete činnost, při níž došlo k přetížení nářadí. Potom nářadí zapněte a obnovte činnost.

### Ochrana proti přehřátí

Při přehřátí nářadí či akumulátoru se nářadí automaticky vypne a světlo začne blikat. V takovém případě nechte nářadí a akumulátor před opětovným zapnutím vychladnout.

### Ochrana proti přílišnému vybití

V případě nedostačující kapacity akumulátoru se nářadí automaticky vypne. Po spuštění nářadí se motor znovu rozeběhne, avšak brzy se zastaví. V takovém případě vyměňte akumulátor z nářadí a nabijte jej.

## Používání spouště

**⚠ VAROVÁNÍ:** Před vložením akumulátoru do nářadí vždy zkontrolujte správnou funkci spouště, a zda se po uvolnění vrací do vypnuté polohy.

**⚠ VAROVÁNÍ:** K zajištění bezpečnosti je nářadí vybaveno odjišťovacím tlačítkem zamezujícím neúmyslnému spuštění. Nikdy nepoužívejte nářadí, které lze spustit stisknutím spouště bez použití odjišťovacího tlačítka. Požádejte o opravu v místním servisním středisku firmy Makita.

**⚠ VAROVÁNÍ:** Je zakázáno deaktivovat funkci zámku nebo zalepit odjišťovací tlačítko páskou.

**POZOR: Nemačkejte spoušť silou bez stisknutí odjišťovacího tlačítka.** Spínač se může porouchat.

► **Obr.3:** 1. Spoušť 2. Odjišťovací tlačítko

Chcete-li nářadí spustit, stiskněte odjišťovací tlačítko a potom spoušť. Chcete-li nářadí vypnout, uvolněte spoušť. Odjišťovací tlačítko lze stisknout z pravé i levé strany.

## Kontrolka

Kontrolka bliká nebo svítí, když je zbývající kapacita akumulátoru nízká nebo je akumulátor vybitý. Kontrolka se také rozsvítí, pokud dojde k přetížení nářadí.

► **Obr.4:** 1. Kontrolka

## Stav kontrolky a prováděná činnost

Kontrolka	Stav	Prováděná činnost
Kontrolka červeně bliká.	Nízká zbývající kapacita akumulátoru.	Nabijte akumulátor.
Kontrolka červeně svítí. *	Nářadí se zastavilo, protože je zbývající kapacita akumulátoru nulová, akumulátor je vybitý.	Nabijte akumulátor.
	Nářadí se zastavilo kvůli přetížení.	Vypněte nářadí.

Doba, za jakou se kontrolka rozsvítí, se liší podle teploty na pracovišti a stavu akumulátoru.

## Nastavení výšky stříhání (pro nůžky na trávu)

**⚠ UPOZORNĚNÍ:** Při provádění změny výšky stříhání musíte připevnit kryt nožů a postupovat opatrně, abyste si nepřiskřípli prsty mezi nástroj a sběrač trávy.

Výšku stříhání lze změnou pevné polohy sběrače trávy nastavit na tři úrovně (15 mm, 20 mm a 25 mm). Výška stříhání bez sběrače trávy je přibližně 10 mm.

1. Posuňte sběrač trávy směrem k přední části nářadí.

► **Obr.5:** 1. Sběrač trávy

2. Změňte pevnou polohu sběrače trávy pohybem ve směru šípky.

► **Obr.6**

**POZNÁMKA:** Hodnota výšky stříhání funguje jako vodítko. Skutečná výška stříhání se může lišit v závislosti na stavu trávníku nebo povrchu.

**POZNÁMKA:** K dosažení požadované výšky vyzkoušejte stříhání na odlehlejší ploše.

## SESTAVENÍ

**⚠ UPOZORNĚNÍ:** Před prováděním jakýchkoli prací na nářadí se vždy přesvědčte, zda je vypnuté a je vyjmutý akumulátor.

**⚠ UPOZORNĚNÍ:** Při výměně stříhacích nožů vždy používejte rukavice a připevňte kryt nožů, aby nedošlo k jejich přímému kontaktu s rukama či obličejem.

**POZOR:** Při výměně stříhacích nožů nestírejte mazivo z převodu a kliky.

## Nasazení a sejmutí krytu nožů

**⚠ UPOZORNĚNÍ:** Při nasazování a snímání krytu nožů buďte opatrní, abyste se neporanili o nože.

Kryt nožů sejmete tak, že jej mírně povytáhnete a poté vysunete do boku. Při instalaci krytu nožů postupujte podle kroků v opačném sledu.

► **Obr.7**

## Montáž a demontáž sběrače trávy

**⚠ UPOZORNĚNÍ:** Při montáži a demontáži sběrače trávy musíte připevnit kryt nožů a postupovat opatrně, abyste si nepřiskřípli prsty mezi nástroj a sběrač trávy.

### Demontáž sběrače trávy

1. Uvolněte výstupky na sběrači trávy z drážek na nářadí a vysuňte sběrač trávy směrem k přední části nářadí.

► **Obr.8:** 1. Sběrač trávy

2. Uvolněte závěs sběrače trávy z nářadí.

### Montáž sběrače trávy

1. Zahákněte závěs sběrače trávy do drážky na nářadí.

► **Obr.9:** 1. Závěs 2. Sběrač trávy

2. Zarovnejte výstupky sběrače trávy s drážkami na nářadí posunutím sběrače trávy směrem k přední části nářadí a pohybujte s ním ve směru šípky.

► **Obr.10**



**POZOR:** Po zarovnání výstupků na sběrači trávy s drážkami na nářadí nepřipevňujte závěs sběrače trávy do nářadí přílišnou silou.

## Montáž a demontáž stříhacích nožů pro nůžky na trávu

### Demontáž stříhacích nožů

1. Odstraňte sběrač trávy a umístěte nástroj vzhůru nohama.  
▶ **Obr.11**
2. Stiskněte zajišťovací páčku a otočte spodní kryt proti směru hodinových ručiček, dokud nebude symbol  na spodním krytu zarovnan se symbolem  $\triangle$  na zajišťovací páčce.  
▶ **Obr.12**
3. Odmontujte spodní kryt, stříhací nože a kliku.  
▶ **Obr.13:** 1. Spodní kryt 2. Stříhací nože 3. Klika

### Montáž stříhacích nožů

1. Připravte si kliku, spodní kryt a nové stříhací nože.  
▶ **Obr.14:** 1. Klika 2. Spodní kryt 3. Stříhací nože
2. Sejměte kryt nožů ze starých stříhacích nožů a poté jej připevňte na nové nože.  
▶ **Obr.15**
3. Nastavte tři čepy, aby byly vyrovnaný s vyrovnávací linií.  
▶ **Obr.16:** 1. Vyrovnávací linie
4. Naneste malé množství vazelíny po obvodu kliky. Připevňte kliku k čepům tak, aby velké a malé kolečko směřovaly nahoru.  
▶ **Obr.17:** 1. Klika
5. Nastavte nože a základní desku tak, aby byl zarovnan otvor v základní desce se dvěma výstupky na nožích.  
▶ **Obr.18**
6. Otočte nože vzhůru nohama a nasadte je tak, aby čepy nářadí dosedly do otvoru na základní desce. Stříhací nože musí být pevně zajištěny v místě.  
▶ **Obr.19**
7. Umístěte spodní kryt tak, aby byl symbol  na spodním krytu zarovnan se symbolem  $\triangle$  na zajišťovací páčce.  
▶ **Obr.20**
8. Zatláčte spodní kryt a otočte spodní kryt ve směru hodinových ručiček, dokud nebude symbol  na spodním krytu zarovnan se symbolem  $\triangle$  na zajišťovací páčce.  
▶ **Obr.21**
9. Zkontrolujte, zda zajišťovací páčka zapadla do drážky na spodním krytu.  
▶ **Obr.22:** 1. Zajišťovací páčka

**⚠ UPOZORNĚNÍ:** Nikdy nepoužívejte nářadí bez nasazeného spodního krytu.

10. Sundejte kryt nožů a potom zapněte nářadí, abyste zkontrolovali, zda funguje správně.

**POZOR:** Pokud stříhací nože nefungují správně, nože se správně nezapojují do kliky. Odmontujte nože a znovu je namontujte.

## Montáž a demontáž stříhacích nožů pro zastříhovač

**⚠ UPOZORNĚNÍ:** Před montáží a demontáží stříhacích nožů nasadte na nože kryt.

### Demontáž stříhacích nožů

1. Umístěte nářadí vzhůru nohama.  
▶ **Obr.23**
2. Stiskněte zajišťovací páčku a otočte spodní kryt proti směru hodinových ručiček, dokud nebude symbol  na spodním krytu zarovnan se symbolem  $\triangle$  na zajišťovací páčce.  
▶ **Obr.24**
3. Odmontujte spodní kryt.  
▶ **Obr.25**
4. Šroubovákem povolte dva šrouby a vyjměte stříhací nože.  
▶ **Obr.26:** 1. Šrouby

**POZNÁMKA:** Stříhací nože lze demontovat po odšroubování šroubů.

5. Ze stříhacích nožů vyjměte kliku.  
▶ **Obr.27:** 1. Klika

**POZNÁMKA:** Klika může zůstat v nářadí.

Připevňte kryt nožů a ukládací pouzdro na demontované stříhací nože a poté nože uložte.

### Montáž stříhacích nožů

1. Připravte si kliku, spodní kryt a nové stříhací nože.  
▶ **Obr.28:** 1. Klika 2. Spodní kryt 3. Stříhací nože
2. Na stříhací nože nasadte kryt nožů.  
▶ **Obr.29**
3. Nastavte tři čepy, aby byly vyrovnaný s vyrovnávací linií.  
▶ **Obr.30:** 1. Vyrovnávací linie
4. Naneste malé množství vazelíny po obvodu kliky. Připevňte kliku k čepům tak, aby velké a malé kolečko směřovaly dolů.  
▶ **Obr.31:** 1. Klika
5. Posuňte stříhací nože tak, aby otvor na základní desce byl umístěn ve středu kroužků nožů.  
▶ **Obr.32**
6. Otočte nože vzhůru nohama a nasadte je tak, aby čep nářadí dosedl do otvoru stříhacích nožů. Vložte zub základní desky do drážky na nářadí. Stříhací nože musí být pevně zajištěny v místě.  
▶ **Obr.33:** 1. Zub
7. Pevně utáhněte dva šrouby pomocí šroubováku.  
▶ **Obr.34:** 1. Šrouby
8. Umístěte spodní kryt tak, aby byl symbol  na spodním krytu zarovnan se symbolem  $\triangle$  na zajišťovací páčce.  
▶ **Obr.35**

9. Zatlačte spodní kryt a otočte jím ve směru hodinových ručiček, dokud nebude symbol  na spodním krytu zarovnan se symbolem  $\Delta$  na zajišťovací páčce.  
► **Obr.36**

10. Zkontrolujte, zda zajišťovací páčka zapadla do drážky na spodním krytu.  
► **Obr.37:** 1. Zajišťovací páčka

**⚠ UPOZORNĚNÍ:** Nikdy nepoužívejte nářadí bez nasazeného spodního krytu.

11. Sundejte kryt nožů a potom zapněte nářadí, abyste zkontrolovali, zda funguje správně.

**POZOR:** Pokud stříhací nože nefungují správně, nože se správně nezapojují do kliky. Odmontujte nože a znovu je namontujte.

## Montáž a demontáž sběrače odřezků

### Volitelné příslušenství

**⚠ UPOZORNĚNÍ:** Při montáži a demontáži sběrače odřezků vždy používejte rukavice a připevňte kryt nožů, aby nedošlo k přímému kontaktu nožů s rukama či obličejem.

Sběrač odřezků shromažďuje odpadlé listy a velmi usnadňuje následné čištění. Lze jej nainstalovat na obou stranách nástroje.

Sběrač odřezků namontujete tak, že jej zatlačíte proti stříhacím nožům, aby úchyty zapadly do otvorů ve stříhacích nožích.

► **Obr.38:** 1. Úchyty 2. Otvory

Chcete-li sběrač odřezků sundat, stiskněte páčky na obou stranách, aby se uvolnily úchyty.

► **Obr.39:** 1. Páčky

**POZOR:** Nepoužívejte při demontáži sběrače odřezků příliš velkou sílu, když jsou úchyty zachyceny v otvorech nožů.

## PRÁCE S NÁŘADÍM

**⚠ VAROVÁNÍ:** Před stříháním odstraňte ze pracovního prostoru větve a kameny. Z pracovního prostoru také předem odstraňte plevel.

► **Obr.40**

**⚠ VAROVÁNÍ:** Nepřibližujte ruce k nožům.

**⚠ UPOZORNĚNÍ:** S nářadím pokud možno nepracujte v horkém počasí. Při obsluze nářadí na sebe dávejte pozor.

## Stříhání (pro nůžky na trávu)

Po seřízení výšky stříhání zapněte nářadí a držte jej tak, aby jeho spodní část zůstala na zemi. Jemně posuňte nářadí dopředu.

► **Obr.41**

Při stříhání kolem obrubníků, oplocení či stromů vedte nářadí podél těchto překážek. Dávejte pozor, aby s nimi nepřišly nože do kontaktu.

► **Obr.42**

Při stříhání výhonků nebo listů malých stromů stříhejte po malých kouscích.

► **Obr.43**

Před použitím tohoto nářadí odstříhnete velké větve v požadované výšce pomocí nůžek na větve.

**POZOR:** Nepoužívejte nářadí způsobem, který způsobuje zastavení nebo velmi pomalé otáčení motoru.

**POZOR:** Nepokoušejte se stříhat silné větve.

**POZOR:** Při práci zamezte kontaktu stříhacích nožů se zemí. Nože by se otupily a výkon nářadí by nebyl dostatečný.

**POZOR:** Nestříhejte mokrou trávu ani listy malých stromů.

## Stříhání vysoké trávy

Vysokou trávu se nepokoušejte stříhat najednou. Místo toho stříhejte trávu postupně. Mezi stříháním vyčkejte den nebo dva, dokud není tráva rovnoměrně krátká.

► **Obr.44**

**POZNÁMKA:** Stříhání vysoké trávy na nízkou výšku najednou může způsobit odumření trávy.

## Stříhání (pro zastříhovač)

**⚠ UPOZORNĚNÍ:** Při stříhání dávejte pozor, abyste omylem nezasáhli kovový plot nebo jiné tvrdé objekty. Nože mohou prasknout a způsobit zranění.

**⚠ UPOZORNĚNÍ:** Dávejte pozor, aby nepřišly stříhací nože do kontaktu se zemí. Nářadí se může odrazit a způsobit zranění.

**⚠ UPOZORNĚNÍ:** Přesahování zastříhovačem, zejména ze žebříku, je velice nebezpečné. Při práci nestůjte na kymácejícím se nebo jinak nestabilním povrchu.

**POZOR:** Nestříhejte s tímto nářadím větve silnější než 10 mm v průměru. Před použitím tohoto nářadí odstříhnete větve 10 cm pod úrovní výšky sečení pomocí nůžek na větve.

► **Obr.45:** (1) Výška sečení (2) 10 cm

**POZOR: Nestříhejte uschlé stromy ani podobné tvrdé objekty.** V opačném případě může dojít k poškození nářadí.

**POZOR: Se stříhacími noži nestříhejte trávu ani plevel.** Nože se mohou zamotat do trávy nebo plevele.

Držte nářadí jednou rukou a stiskněte spoušť, přičemž držte odjišťovací tlačítko a poté jej posuňte dopředu.

► Obr.46

Při stříhání nakloňte nože ve směru stříhání a pomalu postupujte tak, abyste přes metr délky přešli za 3 až 4 sekundy.

► Obr.47

Přivázání provázku v požadované výšce a stříhání podél něj vám pomůže rovnoměrně zastříhat vršky.

► Obr.48

Sběrač odřezků připevněný k nožům shromažďuje odpadlé listí a velmi usnadňuje následné čištění.

K dosažení rovnoměrného svislého zástřihu je vhodné stříhat zdola nahoru.

► Obr.49

Pokud chcete při stříhání dosáhnout zaobleného tvaru (zastřihování zimostřázu nebo rododendronu atd.), stříhejte od kořene k vršku.

► Obr.50

## ÚDRŽBA

**▲ UPOZORNĚNÍ:** Před zahájením kontroly nebo údržby nářadí se vždy ujistěte, zda je vypnuté a je vyjmut akumulátor.

K zachování BEZPEČNOSTI a SPOLEHLIVOSTI výrobku musí být opravy a veškerá další údržba či seřizování prováděny autorizovanými nebo továrními servisními středisky společnosti Makita s využitím náhradních dílů Makita.

## Čištění nástroje

Vyčistěte nástroj setřením prachu suchým hadrem nebo hadrem ponořeným do mýdlové vody a vyždímaným.

**POZOR: Nikdy nepoužívejte benzin, benzen, ředidlo, alkohol či podobné prostředky. Mohlo by tak dojít ke změnám barvy, deformacím či vzniku prasklin.**

## Údržba nožů

Před provozem nebo jednou za hodinu během provozu na nože naneste olej s nízkou viskozitou (strojní olej nebo mazací olej ve spreji).

► Obr.51

► Obr.52

Po provozu odstraňte prach z obou stran nožů drátěným kartáčem, setřete je hadrem a naneste na nože olej s nízkou viskozitou (strojní olej nebo mazací olej ve spreji).

► Obr.53

► Obr.54

**POZOR: Nemyjte nože ve vodě.** V opačném případě může dojít ke korozi nebo poškození nástroje.

**POZOR: Nečistoty a koroze vyvolají přílišné tření nožů a zkrátí vydrž akumulátoru.**

## Skladování

Otvor k zavěšení v dolní části nářadí se hodí k zavěšení nářadí na hřebík či šroub ve zdi.

Nasadte kryt nožů na stříhací nože, aby nebyly nože odkryty. Uchovávejte nářadí mimo dosah dětí. Uchovávejte nářadí na místě, kde nebude vystaveno vlhkosti a dešti.

► Obr.55: 1. Otvor

► Obr.56: 1. Otvor

## VOLITELNÉ PŘÍSLUŠENSTVÍ

**▲ UPOZORNĚNÍ:** Pro nářadí Makita popsané v tomto návodu doporučujeme používat následující příslušenství a nástavce. Při použití jiného příslušenství či nástavců může hrozit nebezpečí zranění osob. Příslušenství lze používat pouze pro stanovené účely.

Potřebujete-li bližší informace ohledně tohoto příslušenství, obraťte se na místní servisní středisko společnosti Makita.

- Montáž stříhacích nožů (pro nůžky na trávu)
- Kryt stříhacích nožů (pro nůžky na trávu)
- Sběrač trávy (pro nůžky na trávu)
- Nástavec prodlouženého držadla (pro nůžky na trávu)
- Montáž stříhacích nožů (pro zastřihovač)
- Kryt stříhacích nožů (pro zastřihovač)
- Sběrač odřezků (pro zastřihovač)
- Ukládací pouzdro
- Originální akumulátor a nabíječka Makita

**POZNÁMKA:** Některé položky seznamu mohou být k nářadí přibaleny jako standardní příslušenství. Přibalené příslušenství se může v různých zemích lišit.



## ТЕХНІЧНІ ХАРАКТЕРИСТИКИ

### UM600D з установленим ножовим полотном для ножиць для підрізання трави

Модель:	UM600D
Ширина різання	160 мм
Ходів за хвилину	2 500 хв <sup>-1</sup>
Габаритні розміри (Д × Ш × В)	347 × 177 × 131 мм
Номінальна напруга	10,8—12 В пост. струму
Касета з акумулятором	BL1015 / BL1016 / BL1020B / BL1021B / BL1040B / BL1041B
Маса нетто	1,3—1,4 кг







### UH201D з установленим ножовим полотном для пили для підрізання живоплоту

Модель:	UH201D
Довжина полотна	200 мм
Ходів за хвилину	2 500 хв <sup>-1</sup>
Габаритні розміри (Д × Ш × В)	504 × 120 × 131 мм
Номінальна напруга	10,8—12 В пост. струму
Касета з акумулятором	BL1015 / BL1016 / BL1020B / BL1021B / BL1040B / BL1041B
Маса нетто	1,3—1,5 кг

- Оскільки наша програма наукових досліджень і розробок триває безперервно, наведені тут технічні характеристики можуть бути змінені без попередження.
- Технічні характеристики приладу та касета з акумулятором можуть відрізнятися в різних країнах.
- Вага разом з касетою з акумулятором відповідно до EPTA-Procedure 01/2003

## СИМВОЛИ

Далі наведено символи, які застосовуються для позначення обладнання. Перед користуванням переконайтеся, що ви розумієте їхнє значення.

	Будьте особливо уважні та обережні!
	Читайте посібник з експлуатації.
	Небезпечно! Пам'ятайте, що предмети можуть відскочити.
	Стежте за тим, щоб поблизу не було сторонніх осіб.
	Різальна частина продовжує рухатися після того, як двигун було вимкнено.
	Не піддавайте впливу вологи.



Тільки для країн ЄС  
Не викидайте електроприлади або акумуляторні батареї разом із побутовим сміттям!  
Згідно з Європейськими директивами про утилізацію електричного та електронного обладнання та про утилізацію батарей і акумуляторів, а також батарей та акумуляторів, термін служби яких закінчився, та їх використанням із дотриманням національних законів, електричне обладнання, батареї та акумулятори, термін служби яких закінчився, потрібно збирати окремо та відправляти на екологічно чисті підприємства з їхньої переробки.

## Призначення

### UM600D з установленим ножовим полотном для ножиць для підрізання трави

Інструмент призначено для обрізання країв газонів і порослі.

### UH201D з установленим ножовим полотном для пили для підрізання живоплоту

Інструмент призначено для підрізання живоплоту.

## Шум

Рівень шуму за шкалою А в типовому виконанні, визначений відповідно до стандарту EN50636:

**UM600D/UH201D з установленим ножовим полотном для ножиць для підрізання трави**

Рівень звукового тиску ( $L_{pA}$ ): 75 дБ (А)  
Похибка (К): 0, 11 дБ (А)

Рівень шуму під час роботи може перевищувати 80 дБ (А).

**▲ПОПЕРЕДЖЕННЯ:** Користуйтеся засобами захисту органів слуху.

Рівень шуму за шкалою А в типовому виконанні, визначений відповідно до стандарту EN60745:

**UM600D/UH201D з установленим ножовим полотном для пили для підрізання живоплоту**

Рівень звукового тиску ( $L_{pA}$ ): 74 дБ(А)  
Похибка (К): 3 дБ(А)

Рівень шуму під час роботи може перевищувати 80 дБ (А).

**▲ПОПЕРЕДЖЕННЯ:** Користуйтеся засобами захисту органів слуху.

## Вібрація

Загальна величина вібрації (векторна сума трьох напрямків) визначена згідно з EN50636:

**UM600D/UH201D з установленим ножовим полотном для ножиць для підрізання трави**

Вібрація ( $a_{h1}$ ): 2,5 м/с<sup>2</sup> або менше  
Похибка (К): 1,5 м/с<sup>2</sup>

Загальна величина вібрації (векторна сума трьох напрямків) визначена згідно з EN60745:

**UM600D/UH201D з установленим ножовим полотном для пили для підрізання живоплоту**

Вібрація ( $a_{h1}$ ): 2,5 м/с<sup>2</sup> або менше  
Похибка (К): 1,5 м/с<sup>2</sup>

**ПРИМІТКА:** Заявлене значення вібрації було виміряно відповідно до стандартних методів тестування та може використовуватися для порівняння одного інструмента з іншим.

**ПРИМІТКА:** Заявлене значення вібрації може також використовуватися для попередньої оцінки впливу.

**▲ПОПЕРЕДЖЕННЯ:** Залежно від умов використання вібрація під час фактичної роботи електродвигуна може відрізнятися від заявленого значення вібрації.

**▲ПОПЕРЕДЖЕННЯ:** Забезпечте належні запобіжні заходи для захисту оператора, що відповідатимуть умовам використання інструмента (слід брати до уваги всі складові робочого циклу, такі як час, коли інструмент вимкнено та коли він починає працювати на холостому ході під час запуску).

## Декларація про відповідність стандартам ЄС

### Тільки для країн Європи

Декларацію про відповідність стандартам ЄС наведено в Додатку А до цієї інструкції з експлуатації.

## ПОПЕРЕДЖЕННЯ ПРО ДОТРИМАННЯ ТЕХНІКИ БЕЗПЕКИ

### Загальні застереження щодо техніки безпеки при роботі з електроінструментами

**▲ПОПЕРЕДЖЕННЯ:** Уважно ознайомтеся з усіма попередженнями про дотримання правил техніки безпеки, інструкціями, ілюстраціями та технічними характеристиками, що стосуються цього електроінструмента. Невиконання будь-яких інструкцій, перелічених нижче, може призвести до ураження електричним струмом, пожежі та/або тяжких травм.

### Збережіть усі інструкції з техніки безпеки та експлуатації на майбутнє.

Термін «електроінструмент», зазначений у інструкції з техніки безпеки, стосується електроінструмента, який функціонує від електромережі (електроінструмент з кабелем живлення), або електроінструмента з живленням від батареї (безпроводний електроінструмент).

### Попередження про необхідну обережність під час роботи з акумуляторними ножицями для підрізання трави

#### Загальні положення

1. Для того щоб забезпечити належну роботу, користувач повинен прочитати цю інструкцію для ознайомлення з правилами поведінки з пристроєм. Недостатньо інформовані користувачі піддають себе та інших небезпеці через неправильне поводження з інструментом.
2. Ніколи не дозволяйте користуватися цим інструментом дітям, особам з обмеженими фізичними, сенсорними або розумовими можливостями, особам із недостатнім досвідом чи знаннями або людям, які не ознайомилися з інструкцією з використання пристрою. Обмеження віку оператора може регулюватися місцевим законодавством.

3. Пристроєм слід завжди користуватись із максимальною обережністю й увагою.
4. Працювати із пристроєм можна тільки в доброму фізичному стані. Усю роботу виконуйте спокійно та обережно. Під час роботи керуйтеся здоровим глуздом і пам'ятайте, що оператор або користувач несуть відповідальність за нещасні випадки та безпеку, якій вони піддають інших людей або їхнє майно.
5. Ніколи не працюйте з інструментом, коли інші люди, особливо діти, або домашні тварини є поблизу.
6. Двигун треба негайно вимкнути, якщо під час роботи з пристроєм виникли проблеми або незвичайна ситуація.
7. Коли ви відпочиваєте або залишаєте пристрій без нагляду, заповніть бак паливом, дістаньте касету з акумулятором і покладіть пристрій у належне місце, щоб запобігти небезпеці інших осіб або пошкодженню пристрою.
8. Не використовуйте пристрій за поганих погодних умов, особливо коли є ризик виникнення грозового розряду.

#### Засоби індивідуального захисту

1. Перед використанням пристрою вдягайте засіб для захисту очей і надійні черевики.
2. На час роботи з інструментом завжди взувайте міцне взуття та надягайте довгі штани.

#### Запуск пристрою

1. Упевніться, що поблизу немає дітей та інших людей або тварин. Інакше припиніть роботу з пристроєм.
2. Перед початком роботи завжди перевіряйте, щоб пристрій був у безпечному для роботи стані. Перевіряйте надійність кріплення різального інструмента та захисного кожуха, а також легкість і надійність функціонування важеля / курка вмикача. Переконайтеся, що ручки чисті та сухі, після чого перевірте функціональність запуску/зупинки пристрою.
3. Перевірте пристрій на наявність пошкоджених частин перед подальшим його використанням. Захисний кожух або іншу пошкоджену деталь слід уважно оглянути, щоб переконатися в тому, що вони можуть далі виконувати свої функції належним чином. Перевіряйте положення та закріплення рухомих частин, наявність поломок частин, монтаж та інші аспекти, які можуть впливати на експлуатацію інструмента. Ремонтувати або замінювати пошкоджені деталі або захисний кожух повинні спеціалісти авторизованого сервісного центру, якщо в цій інструкції не зазначено інше.
4. Вмикайте двигун тільки тоді, коли руки та ноги перебувають подалі від різального інструмента.
5. Перед запуском пристрою впевніться, що різальний інструмент не торкається інших об'єктів.

#### Порядок роботи

1. Пристрій можна використовувати тільки за умов належного освітлення та видимості. Узимку слід бергтись слизьких або вологих ділянок, льоду та снігу (небезпека ковзання). Будьте завжди обережними, стоячи на схилах. Рухайтесь спокійно, не бігайте.
2. Будьте обережні, щоб не травмувати ноги або руки різальним інструментом.
3. Ніколи не стійте на сходах під час роботи з пристроєм.
4. Ніколи не залізайте на дерева для виконання робіт за допомогою пристрою.
5. Не працюйте на нестійких поверхнях.
6. Якщо в межах місця роботи є цвяхи, пісок, каміння тощо, їх слід прибрати. Сторонні частки можуть пошкодити різальний інструмент і привести до небезпечної віддачі.
7. Якщо різальний інструмент наштовхнувся на каміння або на інші тверді предмети, слід негайно вимкнути двигун та оглянути різальний інструмент.
8. Періодично оглядайте різальний інструмент на наявність пошкоджень (виявлення тонких тріщин за допомогою шуму, що має характер постукування).
9. Перш ніж можна буде розпочати роботу, різальний інструмент має розвинути повну робочу швидкість.
10. Різальний інструмент необхідно обладнати відповідним захисним кожухом. Не працюйте з пристроєм, коли захисний кожух пошкоджено або не встановлено!
11. Під час роботи необхідно використовувати всі захисні частини, що входять до комплекту.
12. Завжди знімайте касету з акумулятором із пристрою:
  - коли залишаєте пристрій без нагляду;
  - перш ніж прочищати засмічення;
  - перед перевіркою, очищенням або роботою з пристроєм;
  - після зіткнення зі сторонніми предметами;
  - коли пристрій починає незвичайно вібрувати.
13. Завжди стежте за тим, щоб вентиляційні отвори не забивалися сміттям.
14. Різальна частина продовжує рухатися після того, як двигун було вимкнено.

#### Різальні інструменти

Для виконання наявної роботи застосовуйте тільки відповідний різальний інструмент.

#### Інструкції щодо технічного обслуговування

1. Перед початком роботи необхідно перевіряти стан пристрою, особливо його різального інструмента, а також захисних засобів.
2. Вимикайте двигун і знімайте касету з акумулятором, перш ніж виконувати технічне обслуговування, заміну різального інструмента або чищення пристрою чи різального інструмента.

3. Коли пристрій не використовується, зберігайте його в приміщенні, в сухому та надійному місці, недоступному для дітей. Очистіть і перевірте перед зберіганням.

## **ЗБЕРІГАЙТЕ ЦІ ВКАЗІВКИ.**

**▲ПОПЕРЕДЖЕННЯ:** НІКОЛИ НЕ втрачайте пильності та не розслабляйтеся під час користування виробом (що можливо при частому використанні); обов'язково строго дотримуйтеся відповідних правил безпеки. **НЕНАЛЕЖНЕ ВИКОРИСТАННЯ** або недотримання правил техніки безпеки, викладених у цій інструкції з експлуатації, може призвести до серйозних травм.

## **Попередження про необхідну обережність під час роботи з акумуляторною пилою для підрізання живоплоту**

1. Тримайте всі частини тіла на відстані від леза різака. Не видаляйте зрізаний матеріал і не притримуйте матеріал, який ви хочете зрізати, під час руху полотна. Полотно рухається за інерцією після вимкнення. Обов'язково переконайтеся в тому, що вимикач перебуває у вимкненому положенні під час видалення застряглого матеріалу. Одна мить необережності під час роботи з пилою для підрізання живоплоту може призвести до серйозної травми.
2. У разі перенесення тримайте пилу за ручку, якщо лезо різака не рухається. Правильне поводження з інструментом зменшить ризик травмування лезом різака.
3. Електроінструмент слід тримати тільки за ізольовані поверхні держача, оскільки лезо різака може зачепити сховану електропроводку. Торкання лезом різака до струмовідної проводки може призвести до передання напруги до оголених металевих частин електроінструмента та до ураження оператора електричним струмом.
4. **НЕБЕЗПЕЧНО** - Тримайте руки подалі від ножового полотна. Контакт із полотном призведе до серйозної травми.
5. Не використовуйте пилу під час дощу або за умов високої вологості чи вогкості. Електричний двигун не є водостійким.
6. У разі використання інструмента користувачами-початківцями, досвідчений користувач повинен показати, як правильно працювати з інструментом.
7. Дітям і підліткам молодшим 18 років забороняється користуватися пилою. Цю заборону може бути знято з молодих людей віком понад 16 років під час проходження практики під наглядом майстра.
8. Працювати з пилою можна, лише якщо ви в хорошому фізичному стані. Якщо ви втомлені, ваша увага знижена. Будь-яко особливо обережними наприкінці робочого дня. Усю роботу виконуйте спокійно та обережно. Користувач несе відповідальність за будь-яку шкоду, завдану іншим особам.

9. Забороняється працювати з пилою після вживання алкоголю, ліків або медичних препаратів.
10. Робочі рукавиці з міцної гуми входять до набору обладнання пили; обов'язково вдягайте їх під час роботи з нею. Взуття має бути міцним, із підшвами, що не ковзають.
11. Перед початком роботи перевірте, чи справна пила та чи в належному вона робочому стані. Перевірте, чи правильно закріплені запобіжні деталі корпусу. Пилу для підрізання живоплоту можна використовувати тільки в повністю зібраному стані.
12. Перед початком роботи переконайтеся, що ви стоїте на надійній поверхні.
13. Під час роботи міцно тримайте інструмент.
14. Без потреби не допускайте, щоб інструмент працював без навантаження.
15. Негайно вимкніть двигун і зніміть касету з акумулятором, якщо різак доторкнеться до паркану або до іншого твердого предмета. Перевірте різак на наявність пошкоджень — якщо він пошкоджений, негайно покладіть його.
16. Перед перевіркою різака, усуненням поломок чи видаленням матеріалу, що застряг у різакі, завжди вимикайте пилу та знімайте касету з акумулятором.
17. Вимикайте пилу та знімайте касету з акумулятором, перш ніж виконувати технічне обслуговування.
18. Під час переміщення пили для підрізання живоплоту в інше місце, зокрема під час роботи, завжди знімайте касету з акумулятором і встановлюйте кришку на лезо різака. Ніколи не переносьте та не перевозьте пилу для підрізання живоплоту з різакі, який працює. Ніколи не тримайтеся за різак руками.
19. Почистіть пилу, особливо різак, після використання та перед тим, як покласти інструмент для довшого зберігання. Злегка змастіть різак і накрийте його кришкою. Кришку, що додається до обладнання, можна повісити на стіні, що забезпечує безпечно та практичне зберігання пили.
20. Зберігайте пилу в чохлі в сухому приміщенні. Тримайте інструмент у недоступному для дітей місці. Пилу забороняється зберігати на відкритому повітрі.

## **ЗБЕРІГАЙТЕ ЦІ ВКАЗІВКИ.**

**▲ПОПЕРЕДЖЕННЯ:** НІКОЛИ НЕ втрачайте пильності та не розслабляйтеся під час користування виробом (що можливо при частому використанні); обов'язково строго дотримуйтеся відповідних правил безпеки. **НЕНАЛЕЖНЕ ВИКОРИСТАННЯ** або недотримання правил техніки безпеки, викладених у цій інструкції з експлуатації, може призвести до серйозних травм.

## Важливі інструкції з безпеки для касети з акумулятором

1. **Перед тим як користуватися касетою з акумулятором, слід прочитати всі інструкції та застережні знаки щодо (1) зарядного пристрою акумулятора, (2) акумулятора та (3) виробів, що працюють від акумулятора.**
2. **Не слід розбирати касету з акумулятором.**
3. **Якщо період роботи дуже покоротшав, слід негайно припинити користування. Це може призвести до виникнення ризику перегріву, опіку та навіть вибуху.**
4. **У разі потрапляння електроліту в очі слід промити їх чистою водою та негайно звернутися до лікаря. Це може призвести до втрати зору.**
5. **Не закоротіть касету з акумулятором.**
  - (1) **Не слід торкатися клем будь-яким струмопровідним матеріалом.**
  - (2) **Не слід зберігати касету з акумулятором у ємності з іншими металевими предметами, такими як цвяхи, монети тощо.**
  - (3) **Не залишайте касету з акумулятором під дощем, запобігайте контакту з водою.**

Коротке замикання може призвести до появи значного струму, перегріву, можливих опіків та навіть виходу з ладу.

6. **Не слід зберігати інструмент та касету з акумулятором в місцях, де температура може сягнути чи перевищити 50°C (122°F).**
7. **Не слід спалювати касету з акумулятором, навіть якщо вона була неодноразово пошкоджена або повністю спрацьована. Касета з акумулятором може вибухнути у вогні.**
8. **Не слід кидати або ударяти акумулятор.**
9. **Не слід використовувати пошкоджений акумулятор.**
10. **Літій-іонні акумулятори, що містяться в інструменті, мають відповідати вимогам законів про небезпечні товари.**

Під час транспортування за допомогою комерційних перевезень, наприклад із залучанням третьої сторони та експедиторів, необхідно дотримуватись особливих вимог, вказаних на пакуванні й у маркуванні.

Під час підготування позиції до відправлення необхідно проконсультуватись зі спеціалістом з небезпечних матеріалів. Крім того, слід виконувати більш докладні національні настанови, якщо такі є.

Заклейте відкриті контакти стрічкою або заховайте їх і запакуйте акумулятор таким чином, щоб він не міг рухатися в пакуванні.
11. **Дотримуйтеся норм місцевого законодавства щодо утилізації акумуляторів.**
12. **Використовуйте акумулятори лише з виробами, указаними компанією Makita.**

Установлення акумуляторів у невідповідні вироби може призвести до пожежі, надмірного нагрівання, вибуху чи витоку електроліту.

## ЗБЕРІГАЙТЕ ЦІ ВКАЗІВКИ.

**⚠ОБЕРЕЖНО:** Використовуйте тільки акумулятори Makita. Використання акумуляторів, інших ніж оригінальні акумулятори Makita, або акумуляторів, конструкцію яких було змінено, може призвести до вибуху акумулятора і спричинити пожежу, травму або пошкодження. У зв'язку з цим також буде анульовано гарантію Makita на інструмент Makita і на зарядний пристрій.

## Поради з забезпечення максимального строку експлуатації акумулятора

1. **Касету з акумулятором слід заряджати до того, як він розрядиться повністю. Завжди слід зупинити роботу інструмента та зарядити акумулятор, якщо ви помітили зменшення потужності інструмента.**
2. **Ніколи не слід заряджати повторно повністю заряджену касету з акумулятором. Перезарядження скорочує строк експлуатації акумулятора.**
3. **Заряджайте касету з акумулятором при кімнатній температурі 10°C—40°C (50°F—104°F). Перед тим як заряджати касету з акумулятором, слід зачекати, доки вона охолоне.**

## ОПИС РОБОТИ

**⚠ОБЕРЕЖНО:** Обов'язково переконайтеся, що прилад вимкнено, а касету з акумулятором знято, перед регулюванням або перевіркою функціонування інструмента.

## Використання інструмента як акумуляторної пили для підрізання живоплоту / акумуляторних ножиць для підрізання трави

### Для UM600D

Цей інструмент можна використовувати як акумуляторну пилу для підрізання живоплоту, якщо під'єднати до нього ножове полотно для пили для підрізання живоплоту (допоміжне обладнання).

### Для UN201D

Цей інструмент можна використовувати як акумуляторні ножиці для підрізання трави, якщо під'єднати до нього ножове полотно для ножиць для підрізання трави (допоміжне обладнання).

## Встановлення та зняття касети з акумулятором

**⚠ОБЕРЕЖНО:** Завжди вимикайте інструмент перед встановленням або зняттям касети з акумулятором.

**⚠ОБЕРЕЖНО:** Під час встановлення або зняття касети з акумулятором слід міцно тримати інструмент та касету з акумулятором. Якщо ви утримуватимете інструмент та касету з акумулятором недостатньо міцно, вони можуть вислизнути з рук, що може призвести до пошкодження інструмента та касети з акумулятором або може спричинити травми.

► **Рис. 1:** 1. Червоний індикатор 2. Кнопка 3. Касета з акумулятором

Щоб зняти касету з акумулятором, слід витягнути її з інструмента, натиснувши на кнопку в передній частині касети.

Щоб установити касету з акумулятором, слід сумістити виступ на касеті з акумулятором із пазом у корпусі та вставити касету на місце. Її необхідно вставити повністю, аж доки не почуєте клацання. Якщо на верхній частині кнопки помітний червоний індикатор, це означає, що касета з акумулятором установлена не до кінця.

**⚠ОБЕРЕЖНО:** Завжди вставляйте касету з акумулятором повністю, аж поки червоний індикатор стане невидимим. Якщо цього не зробити, касета може випадково випасти з інструмента та завдати травми вам або людям, що знаходяться поряд.

**⚠ОБЕРЕЖНО:** Не встановлюйте касету з акумулятором із зусиллям. Якщо касета не вставляється легко, то це означає, що ви її неправильно вставляєте.

## Відображення залишкового заряду акумулятора

*Тільки для касет з акумулятором, які мають індикатори*

► **Рис. 2:** 1. Індикаторні лампи 2. Кнопка перевірки

Натисніть кнопку перевірки на касеті з акумулятором для відображення залишкового ресурсу акумулятора. Індикаторні лампи загоряться на кілька секунд.

Індикаторні лампи		Залишковий ресурс
Горить	Вимкнено	
		від 75 до 100%
		від 50 до 75%
		від 25 до 50%
		від 0 до 25%

**ПРИМІТКА:** Залежно від умов використання та температури оточуючого середовища показання можуть незначним чином відрізнятися від дійсного ресурсу.

## Система захисту інструмента/акумулятора

Інструмент оснащено системою захисту інструмента/акумулятора. Ця система автоматично вимикає живлення двигуна з метою збільшення терміну служби інструмента та акумулятора. Інструмент автоматично зупиняється під час роботи, якщо інструмент або акумулятор перебувають у зазначених нижче умовах.

### Захист від перевантаження

Якщо акумулятор використовується в умовах надмірного споживання струму, він автоматично вимикається. У такому разі вимкніть інструмент і припиніть роботу, під час виконання якої інструмент зазнав перевантаження. Щоб перезапустити інструмент, увімкніть його знову.

### Захист від перегрівання

Якщо інструмент або акумулятор перегрівся, інструмент автоматично вимикається, а лампа підсвічування починає блимати. У такому випадку дозволяє інструменту й акумулятору охолонути, перш ніж знову увімкнути інструмент.

### Захист від надмірного розрядження

Коли заряд акумулятора стає недостатнім для подальшої роботи, інструмент автоматично зупиняється. Якщо ввімкнути інструмент, двигун запуститься, проте незабаром зупиниться. У такому випадку вийміть акумулятор з інструмента та зарядьте його.

## Дія вимикача

**⚠ ПОПЕРЕДЖЕННЯ:** Перед тим як вставляти касету з акумулятором в інструмент, обов'язково перевірте, чи курок вимикача спрацьовує належним чином та повертається у положення «ВИМК.», коли його відпускають.

**⚠ ПОПЕРЕДЖЕННЯ:** З міркувань безпеки цей інструмент обладнано кнопкою блокування вимкненого положення, що запобігає довільному запуску інструмента. Заборонено користуватися інструментом, якщо він вмикається натисканням курка вмикача без натискання кнопки блокування вимкненого положення. Зверніться до місцевого сервісного центру компанії Makita для проведення ремонту.

**⚠ ПОПЕРЕДЖЕННЯ:** Заборонено відключати функцію блокування. Кнопка блокування вимкненого положення не повинна фіксуватися у натисненому положенні.

**УВАГА:** Не натискайте з силою на курок вмикача, якщо кнопку блокування вимкненого положення не натиснуто. Курок вмикача може зламатися.

► **Рис.3:** 1. Курок вмикача 2. Кнопка блокування вимкненого положення

Щоб увімкнути інструмент, натисніть кнопку блокування вимкненого положення та натисніть на курок вмикача. Щоб зупинити роботу, відпустіть курок вмикача. Кнопку блокування вимкненого положення можна натиснути зліва чи справа.

## Індикаторна лампочка

Коли рівень заряду акумулятора низький або акумулятор повністю розряджено, блимає або горить індикаторна лампочка. Коли інструмент перевантажено, також горить індикаторна лампочка.

► **Рис.4:** 1. Індикаторна лампочка

Стан лампочки та заходи, яких треба вжити

Індикаторна лампочка	Стан	Заходи, яких треба вжити
Лампочка блимає червоним	Низький рівень заряду акумулятора	Зарядіть акумулятор
Лампочка горить червоним *	Інструмент зупинився, тому що акумулятор повністю розряджено	Зарядіть акумулятор
	Інструмент зупинився через перевантаження	Вимкніть інструмент

\* Період часу, після якого індикаторна лампочка починає світитися, залежить від температури робочого місця та стану касети з акумулятором.

## Регулювання висоти підрізання (для ножиць для підрізання трави)

**⚠ ОБЕРЕЖНО:** Установіть кришку на лезо різачка та не просовуйте пальці між інструментом й уловлювачем трави, коли змінюєте висоту підрізання.

Можна обрати один із трьох рівнів висоти підрізання (15 мм, 20 мм та 25 мм). Для цього потрібно змінити зафіксоване положення уловлювача трави. Висота підрізання без уловлювача трави — близько 10 мм.

1. Посуньте уловлювач трави в напрямку до передньої частини інструмента.

► **Рис.5:** 1. Уловлювач трави

2. Щоб змінити зафіксоване положення уловлювача трави, посуньте його в напрямку за стрілку.

► **Рис.6**

**ПРИМІТКА:** Значення висоти підрізання є приблизним. Дійсна висота підрізання залежить від стану газону та поверхні.

**ПРИМІТКА:** Зробіть пробне підрізання трави в менш помітному місці, щоб налаштувати потрібну висоту.

## ЗБОРКА

**⚠ ОБЕРЕЖНО:** Обов'язково переконайтеся, що прилад вимкнено, а касету з акумулятором знято, перш ніж проводити будь-які роботи з інструментом.

**⚠ ОБЕРЕЖНО:** У разі заміни ножового полотна завжди носіть рукавиці та не знімайте кришку, щоб уникнути прямого контакту рук і обличчя з полотном.

**УВАГА:** Не витирайте мастило з зубчатої передачі та кривошипного механізму, коли замінюєте ножове полотно.

## Установлення чи зняття кришки

**⚠ ОБЕРЕЖНО:** Не торкайтеся ножового полотна, коли встановлюєте чи знімаєте кришку.

Щоб зняти кришку з ножового полотна, злегка натисніть на неї, а потім потягніть її вбік. Для того щоб установити кришку, виконайте кроки у зворотному порядку.

► **Рис.7**

## Установлення та зняття уловлювача трави

**⚠ОБЕРЕЖНО:** Установіть кришку на ножове полотно та не просовуйте пальці між інструментом й уловлювачем трави, коли встановлюєте чи знімаєте уловлювач трави.

### Зняття уловлювача трави

1. Витягніть виступи уловлювача трави з пазів на інструменті, коли просуваєте уловлювач трави в напрямку до передньої частини інструмента.

► **Рис.8:** 1. Уловлювач трави

2. Витягніть шарнір уловлювача трави з інструмента.

### Установлення уловлювача трави

1. Вставте шарнір уловлювача трави в паз на інструменті.

► **Рис.9:** 1. Шарнір 2. Уловлювач трави

2. Вставте виступи уловлювача трави в пази на інструменті, просуваючи уловлювач трави в напрямку до передньої частини інструмента та рухаючи його за стрілкою.

► **Рис.10**



**УВАГА:** Не докладайте надмірних зусиль, щоб під'єднати шарнір уловлювача трави до інструмента після того, як виступи на уловлювачі трави вирівняно з пазами інструмента.

## Установлення та знімання ножового полотна для ножиць для підрізання трави

### Знімання ножового полотна

1. Зніміть уловлювач трави та переверніть інструмент.

► **Рис.11**

2. Одночасно натисніть важіль блокування та поверніть захисну кришку проти годинникової стрілки, поки символ  на захисній кришці не буде на одній лінії з символом  на важелі блокування.

► **Рис.12**

3. Зніміть захисну кришку, ножове полотно та кривошипний механізм.

► **Рис.13:** 1. Захисна кришка 2. Ножове полотно 3. Кривошипний механізм

### Установлення ножового полотна

1. Приготуйте важіль, захисну кришку та нове ножове полотно.

► **Рис.14:** 1. Кривошипний механізм 2. Захисна кришка 3. Ножове полотно

2. Зніміть кришку зі старого ножового полотна та встановіть її на нове.

► **Рис.15**

3. Відрегулюйте три штифти так, щоб вони вирівнялися на лінії вирівнювання.

► **Рис.16:** 1. Лінія вирівнювання

4. Змажте краї кривошипного механізму невеликою кількістю мастила. Під'єднайте кривошипний механізм до штифтів (велике та мале кола повинні бути спрямованими лицьовою стороною вгору).



► **Рис.17:** 1. Кривошипний механізм

5. Відрегулюйте ножове полотно та опорну пластину так, щоб порівняли отвір в опорній пластині та два виступи на ножовому полотні.



► **Рис.18**

6. Переверніть ножове полотно та встановіть його так, щоб штифти на інструменті були в отворі опорної пластини. Упевніться, що ножове полотно міцно тримається на своєму місці.

► **Рис.19**

7. Розташуйте захисну кришку так, щоб символ  на захисній кришці був на одній лінії з символом  на важелі блокування.

► **Рис.20**

8. Одночасно натисніть на захисну кришку та поверніть її за годинниковою стрілкою, поки символ  на захисній кришці не буде на одній лінії з символом  на важелі блокування.

► **Рис.21**

9. Переконайтеся, що важіль блокування перебуває в пазу захисної кришки.

► **Рис.22:** 1. Важіль блокування

**⚠ОБЕРЕЖНО:** Ніколи не використовуйте інструмент без захисної кришки.

10. Зніміть кришку ножового полотна, після чого увімкніть інструмент, щоб перевірити, що полотно працює відповідним чином.

**УВАГА:** Якщо ножове полотно не працює відповідним чином, це означає, що його не з'єднано як слід із кривошипним механізмом. Зніміть полотно й установіть його знову.



## Установлення та знімання ножового полотна для пили для підрізання живоплоту

**⚠ОБЕРЕЖНО:** Установіть кришку перед зняттям чи встановленням ножового полотна.

### Знімання ножового полотна

1. Переверніть інструмент.

► **Рис.23**

2. Одночасно натисніть важіль блокування та поверніть захисну кришку проти годинникової стрілки, поки символ  на захисній кришці не буде на одній лінії з символом  на важелі блокування.

► **Рис.24**

3. Зніміть захисну кришку.

► **Рис.25**



4. Послабте два гвинти за допомогою викрутки та зніміть ножове полотно.

► **Рис.26:** 1. Гвинти

**ПРИМІТКА:** Ножове полотно можна зняти, не видаляючи гвинти.

5. Зніміть важіль із ножового полотна.

► **Рис.27:** 1. Кривошипний механізм

**ПРИМІТКА:** Важіль може залишатися в інструменті.

Установіть кришку на ножове полотно, яке ви зняли, покладіть його в ящик для зберігання та тримайте там.

## Установлення ножового полотна

1. Приготуйте важіль, захисну кришку та нове ножове полотно.

► **Рис.28:** 1. Кривошипний механізм 2. Захисна кришка 3. Ножове полотно

2. Установіть кришку на ножове полотно.

► **Рис.29**

3. Відрегулюйте три штифти так, щоб вони вирівнялися на лінії вирівнювання.

► **Рис.30:** 1. Лінія вирівнювання

4. Змажте краї кривошипного механізму невеликою кількістю мастила. Під'єднайте кривошипний механізм до штифтів (велике та мале кола повинні бути спрямованими лицьовою стороною вниз).

► **Рис.31:** 1. Кривошипний механізм

5. Посуньте ножове полотно так, щоб отвір на опорній пластині був у центрі кільця полотна.



► **Рис.32**

6. Переверніть ножове полотно та встановіть його так, щоб штифт на інструменті був у отворі ножового полотна. Вставте затискач опорної пластини в паз на інструменті. Упевніться, що ножове полотно міцно тримається на своєму місці.



► **Рис.33:** 1. Затискач

7. Дуже міцно загвинтіть два гвинти за допомогою викрутки.

► **Рис.34:** 1. Гвинти

8. Розташуйте захисну кришку так, щоб символ  на захисній кришці був на одній лінії з символом  на важелі блокування.

► **Рис.35**

9. Одночасно натисніть на захисну кришку та поверніть її за годинниковою стрілкою, поки символ  на захисній кришці не буде на одній лінії з символом  на важелі блокування.

► **Рис.36**

10. Переконайтеся, що важіль блокування перебуває в пазу захисної кришки.

► **Рис.37:** 1. Важіль блокування

**⚠ОБЕРЕЖНО:** Ніколи не використовуйте інструмент без захисної кришки.

11. Зніміть кришку ножового полотна, після чого увімкніть інструмент, щоб перевірити, що полотно працює відповідним чином.

**УВАГА:** Якщо ножове полотно не працює відповідним чином, це означає, що його не з'єднано як слід із кривошипним механізмом. Зніміть полотно й установіть його знову.

## Установлення та зняття уловлювача скалок

### Додаткове обладнання

**⚠ОБЕРЕЖНО:** Під час встановлення та зняття уловлювача скалок завжди носіть рукавиці та не знімайте кришку, щоб уникнути прямого контакту рук і обличчя з полотном.

Уловлювач скалок збирає відкинуте листя разом, що значно полегшує подальше прибирання. Його можна встановлювати на будь-якому боці інструмента.

Щоб установити уловлювач скалок, притисніть його до ножового полотна так, щоб кріплення уловлювача увійшли в отвори ножового полотна.

► **Рис.38:** 1. Кріплення 2. Отвори

Для того щоб зняти уловлювач скалок, натисніть на його важелі з обох боків, щоб від'єднати кріплення.

► **Рис.39:** 1. Важелі

**УВАГА:** Ніколи не намагайтеся зняти уловлювач скалок, прикладаючи надмірну силу, коли його кріплення зафіксовано в отворах полотна.

## РОБОТА

**⚠ПОПЕРЕДЖЕННЯ:** Перш ніж починати косити газон, приберіть із робочої ділянки гілки та каміння. Крім того, заздалегідь видаліть бур'ян із робочої ділянки.

► **Рис.40**

**⚠ПОПЕРЕДЖЕННЯ:** Тримайте руки подалі від ножового полотна.

**⚠ОБЕРЕЖНО:** Якнайменше використовуйте інструмент у спекотну погоду. Під час використання інструмента стежте за своїм фізичним станом.

## Підрізання (для ножиць для підрізання трави)

Після регулювання висоти підрізання увімкніть інструмент і тримайте його так, щоб дно інструмента залишалося на землі. Обережно посуньте інструмент уперед.

► **Рис.41**

Працюючи поряд із бордюром, парканом або деревами, пересувайте інструмент уздовж них. Стежте, щоб ножове полотно не контактувало з ними.

► **Рис.42**

Під час підрізання пагонів чи листя невеликого дерева робіть це поступово.

► **Рис.43**

Перш ніж скористатися цим інструментом, підріжте великі гілки до бажаної висоти за допомогою садових ножиць.

**УВАГА:** Не використовуйте інструмент для дій, що можуть призвести до зупинки або дуже повільного обертання двигуна.

**УВАГА:** Не намагайтеся підрізати товсті гілки.

**УВАГА:** Під час роботи уникайте контакту ножового полотна із землею. Полотно затупиться й інструмент буде погано працювати.

**УВАГА:** Не підрізайте вологу траву чи листя молодих дерев.

## Підрізання газонів із високою травою

Не намагайтеся підрізати газон із високою травою за один прохід. Натомість підрізайте такий газон у кілька етапів. Підрізайте газон з інтервалом один або два дні, поки трава не набуде рівномірної довжини.

► **Рис.44**

**ПРИМІТКА:** Якщо підрізати високу траву одразу дуже коротко, це може призвести до її відмирання.

## Підрізання (для пили для підрізання живоплоту)

**⚠ОБЕРЕЖНО:** Будьте обережні: не допускайте випадкового контакту з металом або іншими твердими предметами під час підрізання. Ножове полотно може зламатися та спричинити травму.

**⚠ОБЕРЕЖНО:** Уникайте контакту ножового полотна із землею. Інструмент може відскочити та спричинити травму.

**⚠ОБЕРЕЖНО:** Не дотягуйтеся до віддалених зон, коли працюєте з пилом, особливо стоячи на драбині: це надзвичайно небезпечно. Під час роботи не стійте на нестійкій або неміцній поверхні.

**УВАГА:** Не намагайтеся зрізати пилом гілки, товстіші за 10 мм у діаметрі. Перш ніж скористатися цим інструментом, підріжте такі гілки на 10 см нижче висоти різання за допомогою садових ножиць.

► **Рис.45:** (1) Висота різання (2) 10 см

**УВАГА:** Не зрізуйте засохлі дерева чи інші подібні тверді предмети. Це може призвести до виходу інструмента з ладу.

**УВАГА:** Не підрізайте траву чи бур'ян цим ножовим полотном. Полотно може заплутатися в траві чи бур'ян.

Тримайте інструмент однією рукою, потягніть курок вимкача, одночасно натискаючи кнопку блокування вимкненого положення, потім рухайте його вперед.

► **Рис.46**

У порядку стандартної дії при роботі нахиліть різальне полотно в напрямку підрізання, рухайте ним спокійно та повільно на швидкості 3—4 секунди на метр.

► **Рис.47**

Щоб рівномірно підрізати живопліт зверху, підріжте один рядок до бажаної висоти, а потім підрізайте навколо нього.

► **Рис.48**

Якщо уловлювач скалок приєднано до полотна, він збирає відкинуте листя разом, що значно полегшує подальше прибирання.

Щоб рівномірно підрізати бокову частину живоплоту, підрізуйте в напрямку знизу вгору.

► **Рис.49**

Щоб досягти гарного результату у створенні круглої форми (наприклад, у роботі з самшитом чи рододендромом), підрізуйте в напрямку від коріння до вершини.

► **Рис.50**

## ТЕХНІЧНЕ ОБСЛУГОВУВАННЯ

**⚠ОБЕРЕЖНО:** Перед здійсненням перевірки або обслуговування завжди перевіряйте, щоб інструмент був вимкнений, а касета з акумулятором була знята.

Для забезпечення БЕЗПЕКИ та НАДІЙНОСТІ продукції, її ремонт, а також роботи з обслуговування або регулювання повинні виконуватись уповноваженими або заводськими сервісними центрами Makita із використанням запчастин виробництва компанії Makita.

## Очищення інструмента

Щоб очистити інструмент, протріть на ньому пил сухою тканиною або занурте його в мильну воду та вийміть звідти.

**УВАГА:** Ніколи не використовуйте газолін, бензин, розріджувач, спирт та подібні речовини. Їх використання може призвести до зміни кольору, деформації або появи тріщин.

## Технічне обслуговування ножового полотна

Перед роботою чи щогодини під час роботи змащуйте ножове полотно мастилом із низькою в'язкістю (наприклад, машинне мастило чи змащувальний матеріал, що розпиляється).

► Рис.51

► Рис.52

Після роботи слід видалити пил з обох боків ножових полотен за допомогою дротяної щітки, протерти їх тканиною, після чого нанести мастило з низькою в'язкістю (наприклад, машинне мастило чи змащувальний матеріал, що розпиляється).

► Рис.53

► Рис.54

**УВАГА:** Не мийте ножове полотно у воді. Це може призвести до утворення іржі та пошкодження інструмента.

**УВАГА:** Бруд і корозія спричиняють надмірне тертя ножового полотна та скорочують час роботи після кожного циклу заряджання акумулятора.

## Зберігання

Отвір для кріплення в нижній частині інструмента зручний для того, щоб повісити інструмент на цвях або шуруп на стіні.

Установіть кришку на ножове полотно так, щоб закрити його. Зберігайте інструмент у недоступному для дітей місці. Зберігайте інструмент у місці, що не зазнає впливу вологи та дощу.

► Рис.55: 1. Отвір

► Рис.56: 1. Отвір

## ДОДАТКОВЕ ПРИЛАДДЯ

**⚠ ОБЕРЕЖНО:** Це додаткове та допоміжне обладнання рекомендовано використовувати з інструментом Makita, зазначеним у цій інструкції з експлуатації. Використання будь-якого іншого додаткового та допоміжного обладнання може становити небезпеку травмування. Використовуйте додаткове та допоміжне обладнання лише за призначенням.

У разі необхідності отримати допомогу в більш детальному ознайомленні з оснащенням звертайтеся до місцевого сервісного центру Makita.

- Комплект ножових полотен (використовуються з ножицями для підрізання трави)
- Кришка для ножового полотна (використовується з ножицями для підрізання трави)
- Уловлювач трави (використовується з ножицями для підрізання трави)
- Довга ручка, що приєднується (використовується з ножицями для підрізання трави)

- Комплект ножових полотен (використовуються з пилою для підрізання живоплоту)
- Кришка для ножового полотна (використовується з пилою для підрізання живоплоту)
- Уловлювач скалок (використовується з пилою для підрізання живоплоту)
- Ящик для зберігання
- Оригінальний акумулятор та зарядний пристрій Makita

**ПРИМІТКА:** Деякі елементи списку можуть входити до комплекту інструмента як стандартне приладдя. Вони можуть відрізнятися залежно від країни.

## SPECIFICAȚII

### UM600D cu lamă de foarfecă pentru foarfeca de iarbă instalată

Model:	UM600D
Lățime de tăiere	160 mm
Curse pe minut	2.500 min <sup>-1</sup>
Dimensiuni (L x l x H)	347 mm x 177 mm x 131 mm
Tensiune nominală	10,8 V - 12 V cc. max
Cartușul acumulatorului	BL1015 / BL1016 / BL1020B / BL1021B / BL1040B / BL1041B
Greutate netă	1,3 - 1,4 kg







### UH201D cu lamă de foarfecă pentru mașina de tuns gardul viu instalată

Model:	UH201D
Lungime lamă	200 mm
Curse pe minut	2.500 min <sup>-1</sup>
Dimensiuni (L x l x H)	504 mm x 120 mm x 131 mm
Tensiune nominală	10,8 V - 12 V cc. max
Cartușul acumulatorului	BL1015 / BL1016 / BL1020B / BL1021B / BL1040B / BL1041B
Greutate netă	1,3 - 1,5 kg

- Datorită programului nostru continuu de cercetare și dezvoltare, specificațiile pot fi modificate fără o notificare prealabilă.
- Specificațiile și cartușul acumulatorului pot diferi de la țară la țară.
- Greutatea, cu cartușul acumulatorului, conform procedurii EPTA 01/2003

## Simboluri

Mai jos sunt prezentate simbolurile de pe echipament. Asigurați-vă că înțelegeți sensul acestora înainte de utilizare.

	Acordați atenție și grijă deosebită.
	Citiți manualul de utilizare.
	Pericol; țineți cont de obiectele care pot fi aruncate.
	Instruiți persoanele aflate în zonă să păstreze distanța.
	Dispozitivele de tăiere continuă să funcționeze după oprirea motorului.
	Nu expuneți la umezeală.



Doar pentru țările din cadrul UE  
Nu aruncați aparatele electrice sau acumulatorii în gunoii menajeri!  
În conformitate cu Directiva europeană privind deșeurile de echipamente electrice și electronice, bateriile și acumulatorii, precum și bateriile și acumulatorii reziduale și implementarea acestora conform legislației naționale, echipamentele electrice și bateriile și acumulatorii care au ajuns la sfârșitul duratei de viață trebuie colectate separat și reciclate corespunzător în vederea protejării mediului.

## Destinația de utilizare

### UM600D cu lamă de foarfecă pentru foarfeca de iarbă instalată

Unealta este destinată tăierii marginilor de gazon sau a rămurelelor.

### UH201D cu lamă de foarfecă pentru mașina de tuns gardul viu instalată

Unealta este destinată tunderii gardurilor vii.

## Zgomot

Nivelul de zgomot normal ponderat A determinat în conformitate cu EN50636:

### UM600D/UH201D cu lamă de foarfecă pentru foarfeca de iarbă instalată

Nivel de presiune acustică ( $L_{pA}$ ): 75 dB(A)  
Marjă de eroare (K): 0,11 dB(A)

Nivelul de zgomot în timpul funcționării poate depăși 80 dB (A).

**⚠️ AVERTIZARE:** Purtați echipament de protecție pentru urechi.

Nivelul de zgomot normal ponderat A determinat în conformitate cu EN60745:

### UM600D/UH201D cu lamă de foarfecă pentru mașina de tuns gardul viu instalată

Nivel de presiune acustică ( $L_{pA}$ ): 74 dB(A)  
Marjă de eroare (K): 3 dB(A)

Nivelul de zgomot în timpul funcționării poate depăși 80 dB (A).

**⚠️ AVERTIZARE:** Purtați echipament de protecție pentru urechi.

## Vibrații

Valoarea totală a vibrațiilor (suma vectorilor tri-axiali) determinată conform EN50636:

### UM600D/UH201D cu lamă de foarfecă pentru foarfeca de iarbă instalată

Emisie de vibrații ( $a_h$ ): 2,5 m/s<sup>2</sup> sau mai puțin  
Marjă de eroare (K): 1,5 m/s<sup>2</sup>

Valoarea totală a vibrațiilor (suma vectorilor tri-axiali) determinată conform EN60745:

### UM600D/UH201D cu lamă de foarfecă pentru mașina de tuns gardul viu instalată

Emisie de vibrații ( $a_h$ ): 2,5 m/s<sup>2</sup> sau mai puțin  
Marjă de eroare (K): 1,5 m/s<sup>2</sup>

**NOTĂ:** Nivelul de vibrații declarat a fost măsurat în conformitate cu metoda de test standard și poate fi utilizat pentru compararea unei uneelte cu alta.

**NOTĂ:** Nivelul de vibrații declarat poate fi, de asemenea, utilizat într-o evaluare preliminară a expunerii.

**⚠️ AVERTIZARE:** Nivelul de vibrații în timpul utilizării efective a uneeltei electrice poate diferi de valoarea nivelului declarat, în funcție de modul în care unealta este utilizată.

**⚠️ AVERTIZARE:** Asigurați-vă că identificați măsurile de siguranță pentru a proteja operatorul, acestea fiind bazate pe o estimare a expunerii în condiții reale de utilizare (luând în considerare toate părțile ciclului de operare, precum timpii în care unealta a fost oprită, sau a funcționat în gol, pe lângă timpul de declanșare).

## Declarație de conformitate CE

### Numai pentru țările europene

Declarația de conformitate CE este inclusă ca Anexa A în acest manual de instrucțiuni.

## AVERTIZĂRI DE SIGURANȚĂ

### Avertismente generale de siguranță pentru mașinile electrice

**⚠️ AVERTIZARE:** Citiți toate avertismentele privind siguranța, instrucțiunile, ilustrațiile și specificațiile furnizate cu această sculă electrică. Nerespectarea integrală a instrucțiunilor de mai jos poate cauza electrocutări, incendii și/sau vătămări corporale grave.

### Păstrați toate avertismentele și instrucțiunile pentru consultări ulterioare.

Termenul „mașină electrică” din avertizări se referă la mașinile dumneavoastră electrice acționate de la rețea (prin cablu) sau cu acumulator (fără cablu).

### Avertizări de siguranță pentru foarfeca de iarbă fără cablu

#### Instrucțiuni generale

- Pentru a asigura operarea corectă, utilizatorul trebuie să citească acest manual de instrucțiuni pentru a se familiariza cu manipularea echipamentului.** Utilizatorii insuficient informați se pun în pericol, atât pe ei, cât și pe alții, din cauza manevrării greșite a unelei.
- Nu permiteți niciodată copiilor, persoanelor cu dizabilități fizice, senzoriale sau mentale sau lipsite de experiență sau cunoștințe sau persoanelor care nu sunt familiarizate cu aceste instrucțiuni să folosească utilajul. Este posibil ca în regulamentele locale să existe o limită de vârstă pentru operator.**
- Folosiți echipamentul cu cea mai mare grijă și atenție.**
- Utilizați echipamentul numai dacă vă aflați într-o stare fizică bună. Executați fiecare lucrare cu calm și cu atenție. Folosiți-vă simțul practic și țineți cont de faptul că operatorul sau utilizatorul este responsabil de accidentele sau situațiile neprevăzute ce afectează alte persoane sau bunurile acestora.**
- Nu folosiți niciodată utilajul când în apropiere se află persoane, în special copii, sau animale de companie.**
- Motorul trebuie oprit imediat în cazul în care echipamentul indică probleme sau funcționare anormală.**
- Opriti și îndepărtați cartușul acumulatorului atunci când echipamentul este în repaus și când îl lăsați nesupravegheat, apoi amplasați-l într-o locație sigură pentru a preveni pericolul pentru ceilalți sau deteriorarea echipamentului.**
- Evitați utilizarea echipamentului în condiții de vreme nefavorabilă, în special când există riscul de descărcări electrice.**

## Echipament individual de protecție

1. Purtați permanent ochelari de protecție și încălțăminte rezistentă în timpul operării utilajului.
2. Atunci când folosiți utilajul, purtați întotdeauna încălțăminte de protecție și pantaloni lungi.

## Pornirea echipamentului

1. Asigurați-vă că nu există copii sau alte persoane în apropiere, de asemenea, acordați atenție oricăror animale din apropierea zonei de lucru. În caz contrar, opriți utilizarea echipamentului.
2. Înainte de utilizare, asigurați-vă întotdeauna că echipamentul poate fi operat în siguranță. Verificați siguranța unelei de tăiere și a dispozitivul de protecție, precum și butonul declanșator/pârghia de declanșare pentru a vă asigura că acestea funcționează ușor și corect. Verificați dacă mânerul este curat și uscat și testați funcționarea comutatorului de pornire/oprire.
3. Verificați dacă există eventuale componente defecte înainte de utilizarea echipamentului. Dispozitivele de protecție sau alte componente care sunt deteriorate trebuie să fie verificate cu atenție pentru a stabili dacă vor funcționa în mod corespunzător. Verificați alinierea componentelor mobile, funcționarea liberă a componentelor mobile, starea fizică a componentelor, montarea sau orice altă stare care ar putea afecta operarea acestora. Dispozitivele de protecție și orice altă componentă care este deteriorată trebuie să fie reparată în mod corespunzător sau înlocuită de către atelierul nostru de service autorizat, cu excepția cazurilor în care se prevede altfel în acest manual.
4. Porniți motorul doar când mâinile și picioarele dumneavoastră se află la distanță de unealta de tăiere.
5. Înainte de a începe, asigurați-vă că unealta de tăiere nu intră în contact cu niciun obiect.

## Metoda de operare

1. Utilizați echipamentul doar în condiții bune de lumină și vizibilitate. În timpul sezonului de iarnă, feriți-vă de zonele alunecoase sau umede, de gheață și zăpadă (risc de alunecare). Asigurați-vă întotdeauna că aveți un sprijin sigur pentru picioare atunci când vă aflați în rampă și mergeți, nu alergați.
2. Asigurați-vă împotriva rănirii picioarelor și mâinilor de către unealta de tăiere.
3. Nu stați niciodată pe o scară în timp ce operați echipamentul.
4. Nu vă urcați în copaci pentru a efectua operația de tăiere cu echipamentul.
5. Nu lucrați niciodată pe suprafețe instabile.
6. Îndepărtați nisipul, pietrele, cuiele etc. găsite în zona de lucru. Particulele străine pot deteriora unealta de tăiere și pot cauza reculuri periculoase.
7. În cazul în care unealta de tăiere lovește pietre sau alte obiecte dure, opriți imediat motorul și inspectați unealta de tăiere.

8. Inspectați eventuala deteriorare a unelei de tăiere la intervale regulate apropiate (detectarea fisurilor capilare cu ajutorul testul zgomotului la lovire ușoară).
9. Înainte să începeți tăierea, unealta de tăiere trebuie să fi atins viteza maximă de lucru.
10. Unealta de tăiere trebuie să fie echipată cu o apărătoare adecvată. Nu operați niciodată echipamentul cu apărători defecte sau fără apărători instalate!
11. Toate instalațiile de protecție și apărătorile furnizate împreună cu echipamentul trebuie utilizate în timpul operării.
12. Întotdeauna scoateți cartușul acumulatorului din echipament:
  - de fiecare dată când lăsați echipamentul nesupravegheat;
  - înainte de eliberarea unui blocaj;
  - înainte de a controla, curăța sau lucra asupra echipamentului;
  - după ce ați lovit un obiect străin;
  - de fiecare dată când echipamentul începe să vibreze anormal.
13. Asigurați-vă întotdeauna că orificiile de ventilație nu conțin reziduuri.
14. Dispozitivele de tăiere continuă să funcționeze după oprirea motorului.

## Unelte de tăiere

Utilizați doar unealta de tăiere corectă pentru lucrarea în curs.

## Instrucțiuni de întreținere

1. Starea echipamentului, în special a unelei de tăiere, a dispozitivelor de protecție trebuie verificată înainte de începerea lucrului.
2. Opriti motorul și îndepărtați cartușul acumulatorului înainte de a efectua întreținerea, de a înlocui uneltele de tăiere sau înainte de a curăța echipamentul sau unealta de tăiere.
3. Când nu îl utilizați, depozitați echipamentul în interior, într-un spațiu uscat și înalt sau într-o locație închisă - la distanță de accesul copiilor. Efectuați activități de curățare și întreținere înainte de depozitării.

## PĂSTRAȚI ACESTE INSTRUCȚIUNI.

**⚠️ AVERTIZARE:** NU permiteți comodității și familiarizării cu produsul (obținute prin utilizare repetată) să înlocuiască respectarea strictă a normelor de securitate pentru acest produs. FOLOSIREA INCORECTĂ sau nerespectarea normelor de securitate din acest manual de instrucțiuni poate provoca vătămări corporale grave.

## Avertizări de siguranță pentru mașina de tuns gardul viu fără cablu

1. **Țineți-vă toate părțile corpului departe de lama de tăiere. Când lamele sunt în mișcare, nu îndepărtați materialul tăiat sau nu țineți materialul care va fi tăiat. Lamele își continuă mișcarea inerțială după oprire. Asigurați-vă că întreprătorul este în poziția oprit atunci când curățați materialul blocat.** Un moment de neatenție în timpul utilizării mașinii de tuns gardul viu poate cauza răni grave.
2. **Transportați mașina de tuns gardul viu de mâner, cu lama de tăiere oprită.** Manipularea corectă a mașinii de tuns gardul viu va reduce posibilitatea rănirii persoanelor de către lamele de tăiere.
3. **Țineți mașina electrică doar de suprafețele de prindere izolate, deoarece lama de tăiere poate intra în contact cu fire ascunse.** Lamele de tăiere care intră în contact cu un fir sub tensiune vor pune sub tensiune și componentele metalice expuse ale mașinii electrice, existând pericolul ca operatorul să se electrocuteze.
4. **PERICOL - Țineți mâinile la distanță de lamă.** Contactul cu lama poate cauza vătămări corporale grave.
5. **Nu utilizați mașina de tuns gardul viu în condiții de ploaie, umiditate sau de umezeală foarte ridicată.** Motorul electric nu este etanș la apă.
6. **Cei care utilizează pentru prima dată mașina de tuns gardul viu trebuie să lucreze împreună cu un utilizator cu experiență care să le arate cum să folosească mașina de tuns gardul viu.**
7. **Mașina de tuns gardul viu nu trebuie folosită de copii sau adolescenți cu vârsta mai mică de 18 ani.** Adolescenții cu vârstă mai mare de 16 ani pot fi exceptați de la această restricție în cazul în care beneficiază de instructaj sub supravegherea unui expert.
8. **Utilizați mașina de tuns gardul viu numai dacă vă aflați într-o stare fizică bună.** Dacă sunteți obosit/ă, atenția vă va fi redusă. Fiți atent/ă, în special la finalul zilei de muncă. Executați fiecare lucrare cu calm și cu atenție. Utilizatorul este responsabil pentru toate distrugerile provocate unor terțe părți.
9. **Nu utilizați niciodată mașina de tuns sub influența alcoolului, drogurilor sau medicamentelor.**
10. **Mănușile de lucru din piele rezistentă sunt componente ale echipamentului de bază al mașinii de tuns gardul viu și trebuie să fie purtate întotdeauna în timpul utilizării acesteia.** De asemenea, purtați încălțăminte rezistentă și cu tălpi antiderapante.
11. **Înainte de a începe lucrul, verificați mașina de tuns pentru a vă asigura că este în stare bună și sigură de funcționare. Asigurați-vă că apărătorile sunt montate corect.** Mașina de tuns gardul viu nu trebuie utilizată dacă nu este complet asamblată.
12. **Înainte de utilizare, asigurați-vă că aveți o bază sigură de sprijinire a picioarelor.**
13. **Țineți ferm unealta atunci când o utilizați.**
14. **Nu acționați unealta în gol în mod inutil.**
15. **Oprți imediat motorul și scoateți cartușul acumulatorului în cazul în care cuțitul vine în contact cu un gard sau cu un alt obiect tare. Verificați cuțitul și, dacă este deteriorat, repați-l imediat.**
16. **Înainte de a examina cuțitul, de a remedia defecțiunile sau de a scoate materialul prins în cuțit, oprți întotdeauna mașina de tuns și scoateți cartușul acumulatorului.**
17. **Oprți mașina de tuns și scoateți cartușul acumulatorului înainte de a efectua orice operații de întreținere.**
18. **Când mutați mașina de tuns gardul viu într-o altă locație, inclusiv în timpul desfășurării activității, întotdeauna îndepărtați cartușul acumulatorului și montați capacul pentru lame peste lamelele cuțitului.** Nu transportați niciodată mașina de tuns atunci când cuțitul este în funcțiune. Nu apucați niciodată cuțitul cu mâinile.
19. **După utilizare și înainte de a o depozita pentru o perioadă lungă de timp, curățați mașina de tuns gardul viu și, în special, cuțitul. Ungeți cuțitul cu puțin ulei și puneți capacul.** Capacul furnizat cu unitatea poate fi suspendat pe perete, oferind un mod practic și sigur de depozitare a mașinii de tuns gardul viu.
20. **Depozitați mașina de tuns gardul viu cu capacul pus, într-o cameră uscată. Nu o lăsați la îndemâna copiilor.** Nu depozitați niciodată mașina de tuns în exterior.

## PĂSTRAȚI ACESTE INSTRUCȚIUNI.

**⚠️ AVERTIZARE:** NU permiteți comodității și familiarizării cu produsul (obținute prin utilizare repetată) să înlocuiască respectarea strictă a normelor de securitate pentru acest produs. FOLOSIREA INCORECTĂ sau nerespectarea normelor de securitate din acest manual de instrucțiuni poate provoca vătămări corporale grave.

## Instrucțiuni importante privind siguranța pentru cartușul acumulatorului

1. **Înainte de a folosi cartușul acumulatorului, citiți toate instrucțiunile și atenționările de pe (1) încărcătorul acumulatorului, (2) acumulator și (3) produsul care folosește acumulatorul.**
2. **Nu dezmembrați cartușul acumulatorului.**
3. **Dacă timpul de funcționare s-a redus excesiv, întrerupeți imediat funcționarea.** Aceasta poate prezenta risc de supraîncălzire, posibile arsuri și chiar explozie.
4. **Dacă electrolitul pătrunde în ochi, clătiți bine ochii cu apă curată și consultați imediat un medic.** Există risc de orbire.
5. **Nu scurtcircuitați cartușul acumulatorului:**
  - (1) **Nu atingeți bornele cu niciun material conductor.**

(2) Evitați depozitarea cartușului acumulatorului la un loc cu alte obiecte metalice cum ar fi cuie, monede etc.

(3) Nu expuneți cartușul acumulatorului la apă sau ploaie.

Un scurtcircuit al acumulatorului poate provoca un flux puternic de curent electric, supraîncălzire, posibile arsuri și chiar defectarea mașinii.

6. Nu depozitați mașina și cartușul acumulatorului în spații în care temperatura poate atinge sau depăși 50 °C (122 °F).

7. Nu incinerati cartușul acumulatorului chiar dacă acesta este grav deteriorat sau complet uzat. Cartușul acumulatorului poate exploda în foc.

8. Aveți grijă să nu scăpați sau să loviți acumulatorul.

9. Nu utilizați un acumulator deteriorat.

10. Acumulatorii Li-Ion încorporați se supun cerințelor Legislației privind substanțele periculoase. Pentru transporturi comerciale, efectuate de exemplu de către părți terțe, expeditori, trebuie respectate cerințele speciale de ambalare și etichetare.

Pentru pregătirea articolului care urmează să fie expedit, este necesară consultarea unui expert în materiale periculoase. Vă rugăm să respectați, de asemenea, reglementările naționale, care pot fi mai detaliate.

Izolați sau acoperiți contactele deschise și împachetați acumulatorul în așa fel încât să nu se poată mișca în ambalaj.

11. Respectați normele naționale privind eliminarea la deșeuri a acumulatorului.

12. Utilizați acumulatorii numai cu produsele specificate de Makita. Instalarea acumulatorilor în produse neconforme poate cauza incendii, căldură excesivă, explozii sau scurgeri de electrolit.

## PĂSTRAȚI ACESTE INSTRUCȚIUNI.

**ATENȚIE:** Folosiți numai acumulatori Makita originali. Acumulatorii Makita care nu sunt originali și acumulatorii care au suferit modificări se pot aprinde, provocând incendii, leziuni corporale și daune. De asemenea, anulează garanția oferită de Makita pentru unele și încărcătorul Makita.

## Sfaturi pentru obținerea unei durate maxime de exploatare a acumulatorului

1. Încărcați cartușul acumulatorului înainte de a se descărca complet. Întrerupeți întotdeauna funcționarea mașinii și încărcați cartușul acumulatorului când observați o scădere a puterii mașinii.
2. Nu reîncărcați niciodată un acumulator complet încărcat. Supraîncărcarea va scurta durata de exploatare a acumulatorului.
3. Încărcați cartușul acumulatorului la temperatura camerei, între 10 °C - 40 °C (50 °F - 104 °F). Lăsați un acumulator fierbinte să se răcească înainte de a-l încărca.

## DESCRIEREA FUNCȚIILOR

**ATENȚIE:** Asigurați-vă întotdeauna că mașina este oprită și cartușul acumulatorului este scos înainte de a ajusta sau verifica funcționarea mașinii.

## Utilizarea uneltei ca mașină de tuns gardul viu fără cablu/foarfecă de iarbă fără cablu

### Pentru UM600D

Această unealtă poate fi utilizată ca mașină de tuns gardul viu prin instalarea lamelor de foarfecă pentru mașina de tuns gardul viu (accesoriu opțional).

### Pentru UH201D

Această unealtă poate fi utilizată ca foarfecă de iarbă fără cablu prin instalarea lamelor de foarfecă pentru foarfeca de iarbă (accesoriu opțional).

## Instalarea sau scoaterea cartușului acumulatorului

**ATENȚIE:** Opriți întotdeauna mașina înainte de montarea sau demontarea cartușului de acumulator.

**ATENȚIE:** Țineți ferm mașina și cartușul acumulatorului la montarea sau demontarea cartușului. În cazul în care nu țineți ferm mașina și cartușul de acumulator, acestea vă pot aluneca din mâini, rezultând defectarea mașinii și cartușului de acumulator, precum și în accidentări personale.

► Fig.1: 1. Indicator roșu 2. Buton 3. Cartușul acumulatorului

Pentru a scoate cartușul acumulatorului, glisați-l din mașină în timp ce glisați butonul de pe partea frontală a cartușului.

Pentru a instala cartușul acumulatorului, aliniați limba de pe cartușul acumulatorului cu canelura din carcasă și introduceți-l în locaș. Introduceți-l complet, până când se înclinetează în locaș. Dacă puteți vedea indicatorul roșu din partea superioară a butonului, acesta nu este blocat complet.

**ATENȚIE:** Instalați întotdeauna cartușul acumulatorului complet, până când indicatorul roșu nu mai este vizibil. În caz contrar, acesta poate cădea accidental din mașină provocând rănirea dumneavoastră sau a persoanelor din jur.

**ATENȚIE:** Nu forțați cartușul acumulatorului la montare. Dacă acesta nu glisează ușor, înseamnă că a fost introdus incorect.











## Indicarea capacității rămase a acumulatorului

Numai pentru cartușe de acumulator cu indicator

► Fig.2: 1. Lămpi indicatoare 2. Buton de verificare

Apăsăți butonul de verificare de pe cartușul acumulatorului, astfel încât să se indice capacitățile rămase ale acumulatorului. Lămpile indicatorului vor lumina timp de câteva secunde.

Lămpi indicatoare		Capacitate rămasă
Iluminat	Oprit	
		între 75% și 100%
		între 50% și 75%
		între 25% și 50%
		între 0% și 25%

**NOTĂ:** În funcție de condițiile de utilizare și temperatura ambientală, indicația poate fi ușor diferită de capacitatea reală.

## Sistem de protecție mașină/acumulator

Mașina este prevăzută cu un sistem de protecție mașină/acumulator. Acest sistem întrerupe automat alimentarea motorului pentru a extinde durata de funcționare a mașinii și acumulatorului. Mașina se va opri automat în timpul funcționării dacă mașina sau acumulatorul se află într-una din situațiile următoare:

### Protecție la suprasarcină

Când acumulatorul este utilizat într-un mod care duce la un consum de curent anormal de ridicat, unealta se va opri automat. În această situație, opriți unealta și întrerupeți aplicația care a dus la suprasolicitarea unelei. Apoi, reporniți unealta.

### Protecție la supraîncălzire

În momentul în care mașina sau bateria se supraîncălzesc, mașina se oprește automat și lampa luminează intermitent. În acest caz, lăsați mașina și acumulatorul să se răcească înainte de a reporni mașina.

### Protecție la supradescărcare

Când capacitatea acumulatorului scade, unealta se oprește automat. Dacă porniți mașina, motorul funcționează din nou, dar se oprește imediat. În acest caz, scoateți acumulatorul din mașină și încărcați-l.

## Acționarea întrerupătorului

**AVERTIZARE:** Înainte de a introduce cartușul acumulatorului în mașină, verificați întotdeauna dacă butonul declanșator funcționează corect și revine în poziția „OFF” (oprit) când este eliberat.

**AVERTIZARE:** Pentru siguranța dumneavoastră, această unealtă este echipată cu un buton de deblocare care previne pornirea neintenționată a unelei. Nu utilizați niciodată unealta dacă aceasta pornește atunci când apăsați butonul declanșator, fără a apăsa butonul de deblocare. Adresați-vă centrului local de service Makita pentru efectuarea reparațiilor.

**AVERTIZARE:** Nu dezactivați niciodată funcția de blocare sau nu blocați cu bandă adezivă butonul de blocare.

**NOTĂ:** Nu apăsați cu forță pe butonul declanșator fără a apăsa butonul de deblocare. Comutatorul se poate rupe.

► Fig.3: 1. Buton declanșator 2. Buton de deblocare

Pentru a porni mașina, apăsați butonul de deblocare și acționați butonul declanșator. Eliberați butonul declanșator pentru a opri unealta. Butonul de deblocare poate fi apăsat fie din partea dreaptă, fie din partea stângă.

## Lampă indicatoare

Lampa indicatoare se aprinde intermitent sau constant atunci când capacitatea rămasă a acumulatorului este redusă sau când acumulatorul este epuizat. Lampa indicatoare se aprinde și atunci când unealta se supraîncarcă.

► Fig.4: 1. Lampă indicatoare

### Stare lampă și acțiunea necesară

Lampă indicatoare	Stare	Acțiune necesară
Lampa luminează intermitent în roșu.	Capacitatea rămasă a acumulatorului este redusă.	Încărcați acumulatorul.
Lampa luminează în roșu. *	Unealta s-a oprit deoarece acumulatorul s-a epuizat.	Încărcați acumulatorul.
	Unealta s-a oprit din cauza supraîncălzirii.	Opriti unealta.

\* Momentul în care lampa indicatoare luminează variază în funcție de temperatura din zona de lucru și de starea cartușului acumulatorului.

## Reglarea înălțimii de tăiere (pentru foarfeca de iarbă)

**ATENȚIE:** La schimbarea înălțimii de tăiere, asigurați-vă că atașați capacul pentru lame și aveți grijă să nu vă prindeți degetele între unealtă și recipientul de iarbă.

Înălțimea de tăiere poate fi setată la trei niveluri (15 mm, 20 mm și 25 mm) prin schimbarea poziției fixe a recipientului de iarbă. Înălțimea de tăiere fără recipientul de iarbă este de aproximativ 10 mm.

1. Glisați recipientul de iarbă spre partea frontală a uneltei.

► Fig.5: 1. Recipient de iarbă

2. Schimbați poziția fixă a recipientului de iarbă, prin deplasarea acestuia în direcția săgeții.

► Fig.6

**NOTĂ:** Valoarea înălțimii de tăiere este doar o indicație orientativă. Înălțimea reală de tăiere poate varia în funcție de starea gazonului sau a solului.

**NOTĂ:** Efectuați o tundere de test într-un loc mai puțin vizibil, pentru a obține înălțimea dorită.

## ASAMBLARE

**ATENȚIE:** Asigurați-vă întotdeauna că mașina este oprită și cartușul acumulatorului este scos înainte de a executa orice lucrări la mașină.

**ATENȚIE:** Atunci când înlocuiți lamele de foarfecă, purtați întotdeauna mănuși și atașați capacul pentru lame astfel încât mâinile și fața să nu intre în contact direct cu lamele.

**NOTĂ:** La înlocuirea lamelor de foarfecă, nu ștergeți unsoarea de pe angrenaj și de pe pârghie.

## Montarea sau demontarea capacului pentru lame

**ATENȚIE:** Asigurați-vă că nu atingeți lamele la montarea sau demontarea capacului pentru lame.

Pentru a demonta capacul pentru lame, trageți ușor de acesta, apoi glisați-l spre lateral. Pentru a monta capacul pentru lame, executați în ordine inversă pașii de mai sus.

► Fig.7

## Montarea sau demontarea recipientului de iarbă

**ATENȚIE:** La montarea sau demontarea recipientului de iarbă, asigurați-vă că atașați capacul pentru lame și aveți grijă să nu vă prindeți degetele între unealtă și recipientul de iarbă.

### Demontarea recipientului de iarbă

1. Eliberați proeminențele recipientului de iarbă din canelurile uneltei în timp ce glisați recipientul de iarbă spre partea frontală a uneltei.

► Fig.8: 1. Recipient de iarbă

2. Eliberați balamaua recipientului de iarbă din unealtă.

### Montarea recipientului de iarbă

1. Cuplați balamaua recipientului de iarbă de canelura uneltei.

► Fig.9: 1. Balama 2. Recipient de iarbă

2. Aliniați proeminențele recipientului de iarbă cu canelurile uneltei, glisând recipientul de iarbă spre partea frontală a uneltei și deplasându-l în direcția săgeții.

► Fig.10



**NOTĂ:** Nu atașați balamaua recipientului de iarbă în mod forțat pe unealtă după ce aliniați proeminențele de pe recipientul de iarbă cu canelurile uneltei.

## Montarea sau demontarea lamelor de foarfecă pentru foarfeca de iarbă

### Demontarea lamelor de foarfecă

1. Demontați recipientul de iarbă și întoarceți unealta cu susul în jos.

► Fig.11

2. În timp ce apăsați pe pârghia de blocare, rotiți cadrul inferior spre stânga până când  de pe cadrul inferior se aliniază cu  de pe pârghia de blocare.

► Fig.12

3. Scoateți cadrul inferior, lamele de foarfecă și pârghia.

► Fig.13: 1. Cadrul inferior 2. Lame de foarfecă 3. Pârghie

### Montarea lamelor de foarfecă

1. Pregătiți pârghia, cadrul inferior și lamele de foarfecă noi.

► Fig.14: 1. Pârghie 2. Cadrul inferior 3. Lame de foarfecă

2. Scoateți capacul pentru lame de pe lamele de foarfecă vechi, iar apoi atașați-l pe cele noi.

► Fig.15

3. Ajustați cele trei știfturi astfel ca acestea să fie aliniate pe linia de aliniere.

► Fig.16: 1. Linie de aliniere

4. Aplicați o cantitate mică de unsoare în zona periferică a pârghiei. Atașați pârghia la știfturi, cu cercurile mici și mari orientate în sus.



► Fig.17: 1. Pârghie

5. Ajustați lamele și placa de bază astfel ca orificiul din placa de bază și cele două proeminențe de pe lame să se alinieze.



► Fig.18

6. Întoarceți lamele de foarfecă cu susul în jos și montați-le astfel încât știfturile de pe unealtă să intre în orificiul plăcii de bază. Asigurați-vă că lamele de foarfecă sunt fixate bine în poziție.

► Fig.19

7. Amplasați cadrul inferior astfel încât  de pe acesta să se alinieze cu  de pe pârghia de blocare.

► Fig.20

8. În timp ce apăsați pe cadrul inferior, rotiți-l spre dreapta până când  de pe cadrul inferior se aliniază cu  de pe pârghia de blocare.

► Fig.21

9. Asigurați-vă că pârghia de blocare intră în canelura de pe cadrul inferior.

► Fig.22: 1. Pârghie de blocare

**ATENȚIE:** Nu utilizați niciodată unealta fără montarea cadrului inferior.

10. Demontați capacul pentru lame și apoi porniți unealta pentru a verifica dacă funcționează corect.

**NOTĂ:** Dacă lamele de foarfecă nu funcționează corect, lamele nu angrenează pârghia în mod corespunzător. Scoateți lamele și remontați-le.



## Montarea sau demontarea lamelor de foarfecă pentru mașina de tuns gardul viu

**ATENȚIE:** Atașați capacul pentru lame înainte de a demonta sau monta lamele de foarfecă.

### Demontarea lamelor de foarfecă

1. Așezați unealta cu susul în jos.

► Fig.23

2. În timp ce apăsați pe pârghia de blocare, rotiți cadrul inferior spre stânga până când  de pe cadrul inferior se aliniează cu  de pe pârghia de blocare.

► Fig.24

3. Scoateți cadrul inferior.

► Fig.25

4. Slăbiți cele două șuruburi utilizând o șurubelniță și demontați lamele de foarfecă.

► Fig.26: 1. Șuruburi

**NOTĂ:** Lamele de foarfecă pot fi scoase fără a scoate șuruburile.

5. Demontați pârghia de la lamele de foarfecă.

► Fig.27: 1. Pârghie

**NOTĂ:** Pârghia poate rămâne în unealtă.

Atașați capacul pentru lame și cutia de depozitare la lamele de foarfecă demontate, iar apoi depozitați lamele.

### Montarea lamelor de foarfecă

1. Pregătiți pârghia, cadrul inferior și lamele de foarfecă noi.

► Fig.28: 1. Pârghie 2. Cadru inferior 3. Lame de foarfecă

2. Atașați capacul pentru lame la lamele de foarfecă.

► Fig.29

3. Ajustați cele trei știfturi astfel ca acestea să fie aliniate pe linia de aliniere.

► Fig.30: 1. Linie de aliniere

4. Aplicați o cantitate mică de unsoare în zona periferică a pârghiei. Atașați pârghia la știfturi, cu cercurile mici și mari orientate în jos.

► Fig.31: 1. Pârghie

5. Glisați lamele de foarfecă astfel ca orificiul plăcii de bază să fie poziționat în centrul inelelor lamelor.



► Fig.32

6. Întoarceți lamele de foarfecă cu susul în jos și montați-le astfel încât știftul de pe unealtă să intre în orificiul lamelor de foarfecă. Introduceți clichetul plăcii de bază în canelura de pe unealtă. Asigurați-vă că lamele de foarfecă sunt fixate bine în poziție.



► Fig.33: 1. Clichet

7. Strângeți ferm cele două șuruburi cu o șurubelniță.

► Fig.34: 1. Șuruburi

8. Amplasați cadrul inferior astfel încât  de pe acesta să se alinieze cu  de pe pârghia de blocare.

► Fig.35

9. În timp ce apăsați pe cadrul inferior, rotiți-l spre dreapta până când  de pe cadrul inferior se aliniează cu  de pe pârghia de blocare.

► Fig.36

10. Asigurați-vă că pârghia de blocare intră în canelura de pe cadrul inferior.

► Fig.37: 1. Pârghie de blocare

**ATENȚIE:** Nu utilizați niciodată unealta fără montarea cadrului inferior.

11. Demontați capacul pentru lame și apoi porniți unealta pentru a verifica dacă funcționează corect.

**NOTĂ:** Dacă lamele de foarfecă nu funcționează corect, lamele nu angrenează pârghia în mod corespunzător. Scoateți lamele și remontați-le.

## Montarea sau demontarea recipientului de resturi

### Accesorii opționale

**ATENȚIE:** Atunci când instalați sau demontați recipientul de resturi, purtați întotdeauna mănuși și atașați capacul pentru lame astfel încât mâinile și fața să nu intre în contact direct cu lama.

Recipientul de resturi colectează frunzele eliminate și facilitează curățarea ulterioară. Acesta poate fi instalat pe oricare latură a unelei.

Pentru a instala recipientul de resturi, apăsați-l pe lamele de foarfecă astfel încât cârligele să intre în orificiile lamelor de foarfecă.

► Fig.38: 1. Cârlige 2. Orificii

Pentru a scoate recipientul de resturi, apăsați pârghia pe ambele laturi, astfel încât să se deblocheze cârligele.

► Fig.39: 1. Pârghie

**NOTĂ:** Nu încercați niciodată să scoateți recipientul de resturi atunci când cârligele acestuia sunt blocate în canelurile lamelor, aplicând o forță excesivă.

## OPERAREA

**⚠️ AVERTIZARE:** Înainte de a efectua o tăiere, degajați zona de tăiere de bețe și pietre. De asemenea, îndepărtați în prealabil eventualele buruieni din zona de tăiere.

► Fig.40

**⚠️ AVERTIZARE:** Țineți mâinile la distanță de lame.

**⚠️ ATENȚIE:** Pe cât posibil, evitați operarea unelei în condiții de temperatură foarte ridicată. La operarea unelei, țineți cont de condiția dumneavoastră fizică.

## Tăiere (pentru foarfeca de iarbă)

Porniți unealta după ce reglați înălțimea de tăiere și țineți-o astfel încât partea inferioară a unelei să se aplece pe sol. Deplasați unealta înainte.

► Fig.41

La tunderea în jurul bordurilor, gardurilor sau copacilor, mutați unealta de-a lungul acestora. Aveți grijă ca lamele să nu intre în contact cu acestea.

► Fig.42

La tunderea rămurelelor sau a frunzelor unui copac de mici dimensiuni, tundeți în pași mici.

► Fig.43

Tundeți crengile mari la înălțimea dorită utilizând un cuțit de crengi, înainte de a utiliza această unealtă.

**NOTĂ:** Nu utilizați unealta într-un mod care va cauza oprirea motorului sau rotirea extrem de lentă a acestuia.

**NOTĂ:** De asemenea, nu încercați să tăiați ramuri groase.

**NOTĂ:** În timpul acestei operații, nu lăsați lamele de foarfecă să intre în contact cu solul. Acestea se vor tocii, determinând o operare necorespunzătoare.

**NOTĂ:** Nu tundeți iarbă umedă sau frunziș umed al copacilor.

## Tăierea gazonului înalt

Nu încercați să tăiați iarbă înaltă dintr-o singură încercare. În schimb, tăiați-o în mai multe etape. Lăsați o zi sau două între tăieri, astfel ca firele de iarbă să ajungă la aceeași înălțime.

► Fig.44

**NOTĂ:** Tăierea ierbii înalte la o înălțime mică dintr-o singură încercare poate cauza ofilirea ierbii.

## Tundere (pentru mașina de tuns gardul viu)

**⚠️ ATENȚIE:** În timpul tunderii, aveți grijă să nu atingeți accidental un gard metalic sau alte obiecte tari. Lamele se pot rupe și pot produce răni.

**⚠️ ATENȚIE:** Aveți grijă să nu lăsați lamele de foarfecă să intre în contact cu solul. Unealta poate recula, cauzând răni.

**⚠️ ATENȚIE:** Întinderea cu o mașină de tuns gardul viu, în special de pe o scară, este extrem de periculoasă. Nu lucrați în timp ce stați pe suporturi instabile sau lipsite de fermitate.

**NOTĂ:** Nu încercați să tăiați ramuri mai groase de 10 mm cu unealta. Tăiați crengile la o înălțime cu 10 cm mai mică decât înălțimea de tăiere utilizând un cuțit de crengi, înainte de a utiliza această unealtă.

► Fig.45: (1) Înălțime de tăiere (2) 10 cm

**NOTĂ:** Nu tăiați copaci uscați sau alte obiecte similare dure. Această acțiune poate deteriora unealta.

**NOTĂ:** Nu tundeți iarbă sau buruienile utilizând lamele de foarfecă. Lamele se pot încălci în iarbă sau în buruieni.

Țineți unealta cu o mână, acționați butonul declanșator, în timp ce apăsați butonul de deblocare, iar apoi deplasați-o în față.

► Fig.46

Ca operație de bază, înclinați lamele spre direcția de tundere și deplasați-le calm și lent la o viteză nominală de 3 – 4 secunde pe metru.

► Fig.47

Dacă legați o ață la înălțimea dorită și tundeți de-a lungul acesteia, veți putea tăia uniform partea superioară a gardului viu.

► Fig.48

Dacă recipientul de resturi este atașat la lame, acesta colectează frunzele eliminate și facilitează curățarea ulterioară.

Pentru a tunde uniform o față a gardului viu, tăiați de jos în sus.

► Fig.49

Când tundeți în scopul de a crea o formă rotunjită (tunderea speciilor de Buxus sau Rododendron etc.), tundeți de la rădăcină spre partea superioară, pentru a obține un finisaj aspectuos.

► Fig.50

## ÎNȚREȚINERE

**ATENȚIE:** Asigurați-vă întotdeauna că mașina este oprită și cartușul acumulatorului scos înainte de a executa lucrările de inspecție și întreținere.

Pentru a menține SIGURANȚA și FIABILITATEA produsului, reparațiile și orice alte lucrări de întreținere sau reglare trebuie executate de centre de service Makita autorizate sau proprii, folosind întotdeauna piese de schimb Makita.

### Curățarea unelei

Curățați unealta ștergând praful cu o lavetă uscată și cu o lavetă umezită cu apă cu săpun și stoarsă.

**NOTĂ:** Nu utilizați niciodată gazolină, benzină, diluant, alcool sau alte substanțe asemănătoare. În caz contrar, pot rezulta decolorări, deformări sau fisuri.

### Întreținerea lamei

Înainte de utilizare, sau o dată pe oră în timpul operării, aplicați ulei cu vâscozitate redusă (ulei de mașină sau ulei de lubrifiere cu aplicare prin pulverizare) pe lame.

► Fig.51

► Fig.52

După utilizare, eliminați praful de pe ambele părți ale lamelor cu o perie din sârmă, ștergeți-le cu o lavetă și apoi aplicați ulei cu vâscozitate redusă (ulei de mașină sau ulei de lubrifiere cu aplicare prin pulverizare) pe lame.

► Fig.53

► Fig.54

**NOTĂ:** Nu spălați lamele în apă. În caz contrar, unealta poate fi deteriorată sau poate rugini.

**NOTĂ:** Murdăria și coroziunea pot cauza o fricțiune excesivă a lamei și pot scurta timpul de operare între încărcările acumulatorului.

### Depozitare

Orificiul pentru cârlig din partea inferioară a unelei este convenabil pentru suspendarea unelei de un cui sau de șurub de pe perete.

Atașați capacul pentru lame pe lamele de foarfecă, astfel încât lamele să nu fie expuse. Depozitați unealta departe de raza de acțiune a copiilor. Depozitați unealta într-un loc care nu este expus la umezeală sau ploaie.

► Fig.55: 1. Orificiu

► Fig.56: 1. Orificiu

## ACCESORII OPȚIONALE

**ATENȚIE:** Folosiți accesoriile sau piesele auxiliare recomandate pentru mașina dumneavoastră Makita în acest manual. Utilizarea oricăror alte accesorii sau piese auxiliare poate prezenta risc de vătămare corporală. Utilizați accesorii și piesele auxiliare numai în scopul destinat.

Dacă aveți nevoie de asistență sau de mai multe detalii referitoare la aceste accesorii, adresați-vă centrului local de service Makita.

- Ansamblul lamelor de foarfecă (pentru utilizare cu foarfeca de iarbă)
- Capac pentru lamele de foarfecă (pentru utilizare cu foarfeca de iarbă)
- Recipient de iarbă (pentru utilizare cu foarfeca de iarbă)
- Accesoriu mâner lung (pentru utilizare cu foarfeca de iarbă)
- Ansamblul lamelor de foarfecă (pentru utilizare cu mașina de tuns gardul viu)
- Capac pentru lamele de foarfecă (pentru utilizare cu mașina de tuns gardul viu)
- Recipient de așchii (pentru utilizare cu mașina de tuns gardul viu)
- Cutie de depozitare
- Acumulator și încărcător original Makita

**NOTĂ:** Unele articole din listă pot fi incluse ca accesorii standard în ambalajul de scule. Acestea pot diferi în funcție de țară.

## TECHNISCHE DATEN

### UM600D mit montiertem Schermesser für Grasschere

Modell:	UM600D
Schnittbreite	160 mm
Hubzahl pro Minute	2.500 min <sup>-1</sup>
Abmessungen (L x B x H)	347 mm x 177 mm x 131 mm
Nennspannung	10,8 V Gleichstrom - 12 V max.
Akku	BL1015 / BL1016 / BL1020B / BL1021B / BL1040B / BL1041B
Nettogewicht	1,3 - 1,4 kg







### UH201D mit montiertem Schermesser für Heckenschere

Modell:	UH201D
Messrerlänge	200 mm
Hubzahl pro Minute	2.500 min <sup>-1</sup>
Abmessungen (L x B x H)	504 mm x 120 mm x 131 mm
Nennspannung	10,8 V Gleichstrom - 12 V max.
Akku	BL1015 / BL1016 / BL1020B / BL1021B / BL1040B / BL1041B
Nettogewicht	1,3 - 1,5 kg

- Wir behalten uns vor, Änderungen der technischen Daten im Zuge der Entwicklung und des technischen Fortschritts ohne vorherige Ankündigung vorzunehmen.
- Die technischen Daten und der Akku können von Land zu Land unterschiedlich sein.
- Gewicht mit Akku nach EPTA-Verfahren 01/2003

## Symbole

Nachfolgend werden die für das Gerät verwendeten Symbole beschrieben. Machen Sie sich vor der Benutzung mit ihrer Bedeutung vertraut.

	Besondere Umsicht und Aufmerksamkeit erforderlich.
	Betriebsanleitung lesen.
	Gefahr durch herausgeschleuderte Objekte.
	Halten Sie Umstehende fern.
	Die Schneidelemente laufen nach dem Ausschalten des Motors noch weiter.
	Keiner Feuchtigkeit aussetzen.



Ni-MH  
Li-ion

Nur für EU-Länder  
Werfen Sie Elektrogeräte oder Akkus nicht in den Hausmüll!  
Unter Einhaltung der Europäischen Richtlinie über Elektro- und Elektronik-Altgeräte, Batterien, Akkus sowie verbrauchte Batterien und Akkus und ihre Umsetzung gemäß den Landesgesetzen müssen Elektrogeräte und Batterien bzw. Akkus, die das Ende ihrer Lebensdauer erreicht haben, getrennt gesammelt und einer umweltgerechten Recycling-Einrichtung zugeführt werden.

## Vorgesehene Verwendung

### UM600D mit montiertem Schermesser für Grasschere

Das Werkzeug ist zum Schneiden von Rasenkanten oder Trieben vorgesehen.

### UH201D mit montiertem Schermesser für Heckenschere

Das Werkzeug ist zum Trimmen von Hecken vorgesehen.

## Geräusch

Typischer A-bewerteter Geräuschpegel ermittelt gemäß EN50636:

### UM600D/UH201D mit montiertem Schermesser für Grasschere

Schalldruckpegel ( $L_{pA}$ ): 75 dB (A)  
Messunsicherheit (K): 0,11 dB (A)

Der Geräuschpegel kann während des Betriebs 80 dB (A) überschreiten.

**⚠️ WARNUNG:** Einen Gehörschutz tragen.

Typischer A-bewerteter Geräuschpegel ermittelt gemäß EN60745:

### UM600D/UH201D mit montiertem Schermesser für Heckenschere

Schalldruckpegel ( $L_{pA}$ ): 74 dB(A)  
Messunsicherheit (K): 3 dB(A)

Der Geräuschpegel kann während des Betriebs 80 dB (A) überschreiten.

**⚠️ WARNUNG:** Einen Gehörschutz tragen.

## Schwingungen

Schwingungsgesamtwert (Drei-Achsen-Vektorsumme) ermittelt gemäß EN50636:

### UM600D/UH201D mit montiertem Schermesser für Grasschere

Schwingungsemission ( $a_n$ ): 2,5 m/s<sup>2</sup> oder weniger  
Messunsicherheit (K): 1,5 m/s<sup>2</sup>

Schwingungsgesamtwert (Drei-Achsen-Vektorsumme) ermittelt gemäß EN60745:

### UM600D/UH201D mit montiertem Schermesser für Heckenschere

Schwingungsemission ( $a_n$ ): 2,5 m/s<sup>2</sup> oder weniger  
Messunsicherheit (K): 1,5 m/s<sup>2</sup>

**HINWEIS:** Der angegebene Schwingungsemissionswert wurde im Einklang mit der Standardprüfmethode gemessen und kann für den Vergleich zwischen Werkzeugen herangezogen werden.

**HINWEIS:** Der angegebene Schwingungsemissionswert kann auch für eine Vorbewertung des Gefährdungsgrads verwendet werden.

**⚠️ WARNUNG:** Die Schwingungsemission während der tatsächlichen Benutzung des Elektrowerkzeugs kann je nach der Benutzungsweise des Werkzeugs vom angegebenen Emissionswert abweichen.

**⚠️ WARNUNG:** Identifizieren Sie Sicherheitsmaßnahmen zum Schutz des Benutzers anhand einer Schätzung des Gefährdungsgrads unter den tatsächlichen Benutzungsbedingungen (unter Berücksichtigung aller Phasen des Arbeitszyklus, wie z. B. Ausschalt- und Leerlaufzeiten des Werkzeugs zusätzlich zur Betriebszeit).

## EG-Konformitätserklärung

### Nur für europäische Länder

Die EG-Konformitätserklärung ist als Anhang A in dieser Bedienungsanleitung enthalten.

## SICHERHEITSWARNUNGEN

### Allgemeine Sicherheitswarnungen für Elektrowerkzeuge

**⚠️ WARNUNG:** Lesen Sie alle mit diesem Elektrowerkzeug gelieferten Sicherheitswarnungen, Anweisungen, Abbildungen und technischen Daten durch. Eine Missachtung der unten aufgeführten Anweisungen kann zu einem elektrischen Schlag, Brand und/oder schweren Verletzungen führen.

### Bewahren Sie alle Warnungen und Anweisungen für spätere Bezugnahme auf.

Der Ausdruck „Elektrowerkzeug“ in den Warnhinweisen bezieht sich auf Ihr mit Netzstrom (mit Kabel) oder Akku (ohne Kabel) betriebenes Elektrowerkzeug.

### Sicherheitswarnungen für Akku-Grasschere

#### Allgemeine Anweisungen

1. **Zur Gewährleistung der korrekten Bedienung muss der Benutzer diese Betriebsanleitung durchlesen, um sich mit der Handhabung des Gerätes vertraut zu machen.** Unzureichend informierte Benutzer können sich und andere Personen durch unsachgemäßen Gebrauch gefährden.
2. **Lassen Sie niemals zu, dass Kinder, Personen mit verminderten körperlichen, sensorischen oder geistigen Fähigkeiten oder Mangel an Erfahrung und Kenntnissen, oder Personen, die nicht mit diesen Anweisungen vertraut sind, das Werkzeug benutzen.** Örtliche Vorschriften können das Alter der Bedienungsperson einschränken.
3. **Benutzen Sie das Gerät mit äußerster Sorgfalt und Aufmerksamkeit.**
4. **Betreiben Sie das Gerät nur, wenn Sie sich in guter körperlicher Verfassung befinden. Führen Sie alle Arbeiten ruhig und sorgfältig durch. Lassen Sie gesunden Menschenverstand walten, und denken Sie daran, dass der Bediener oder Benutzer verantwortlich für Verletzungen oder Sachschäden ist, die an Personen oder ihrem Eigentum entstehen.**
5. **Betreiben Sie die Maschine keinesfalls, während sich Personen, besonders Kinder, oder Haustiere in der Nähe aufhalten.**
6. **Falls das Gerät irgendwelche Probleme oder anormale Zeichen zeigt, ist der Motor unverzüglich auszuschalten.**
7. **Schalten Sie den Motor aus, und nehmen Sie den Akku ab, wenn Sie das Gerät ablegen oder unbeaufsichtigt lassen, und legen Sie das Gerät an einen sicheren Ort, um die Gefährdung von Personen oder Beschädigung des Gerätes zu verhüten.**
8. **Vermeiden Sie die Benutzung der Maschine bei schlechten Witterungsverhältnissen, besonders bei Blitzschlaggefahr.**

## Persönliche Schutzausrüstung

1. Tragen Sie während der Benutzung der Maschine stets einen Augenschutz und robuste Schuhe.
2. Tragen Sie immer kräftiges Schuhwerk und lange Hosen während der Benutzung der Maschine.

## Starten des Gerätes

1. Vergewissern Sie sich, dass sich keine Kinder oder andere Personen in der Nähe aufhalten, und achten Sie auch auf Tiere im Arbeitsbereich. Brechen Sie anderenfalls die Benutzung des Gerätes ab.
2. Prüfen Sie vor der Benutzung immer, ob das Gerät betriebssicher ist. Überprüfen Sie die Sicherheit des Schneidwerkzeugs und der Schutzhaube, und prüfen Sie den Auslöseschalter/Hebel auf Leichtgängigkeit und einwandfreie Funktion. Vergewissern Sie sich, dass die Handgriffe sauber und trocken sind, und überprüfen Sie die Start/Stopp-Funktion.
3. Überprüfen Sie das Gerät vor der Weiterbenutzung auf beschädigte Teile. Beschädigte Schutzvorrichtungen und Teile sind sorgfältig auf ihre Betriebsfähigkeit und Funktionstüchtigkeit hin zu überprüfen. Überprüfen Sie das Werkzeug auf Ausrichtung und Klemmen beweglicher Teile, Bruchstellen, Befestigungszustand und sonstige Mängel von Teilen, die ihren Betrieb beeinträchtigen können. Beschädigte Schutzvorrichtungen oder Teile sollten von einem autorisierten Kundendienstzentrum ordnungsgemäß repariert oder ausgewechselt werden, wenn nicht anders in dieser Anleitung angegeben.
4. Schalten Sie den Motor nur ein, wenn Hände und Füße ausreichenden Abstand vom Schneidwerkzeug haben.
5. Vergewissern Sie sich vor dem Starten, dass das Schneidwerkzeug keinen Kontakt mit irgendwelchen Objekten hat.

## Betriebsmethode

1. Benutzen Sie das Gerät nur bei guten Licht- und Sichtverhältnissen. Achten Sie während der kalten Jahreszeit auf schlüpfrige oder nasse Bereiche, Eis und Schnee (Rutschgefahr). Achten Sie auf Hängen immer auf sicheren Stand, und unterlassen Sie schnelles Laufen mit dem Gerät.
2. Hüten Sie sich vor Fuß- und Handverletzungen durch das Schneidwerkzeug.
3. Betreiben Sie das Gerät niemals auf einer Leiter stehend.
4. Klettern Sie niemals auf Bäume, um Schneidarbeiten mit dem Gerät auszuführen.
5. Arbeiten Sie niemals auf instabilen Flächen.
6. Entfernen Sie Sand, Steine, Nägel usw. aus dem Arbeitsbereich. Fremdkörper können das Schneidwerkzeug beschädigen und gefährliche Rückschläge verursachen.
7. Sollte das Schneidwerkzeug Steine oder andere harte Gegenstände treffen, schalten Sie sofort den Motor aus, und überprüfen Sie das Schneidwerkzeug.
8. Überprüfen Sie das Schneidwerkzeug in kurzen regelmäßigen Zeitabständen auf Beschädigung (Überprüfung auf Haarrisse durch Klopfest).

9. Vergewissern Sie sich vor Beginn der Schneidarbeit, dass das Schneidwerkzeug die volle Arbeitsdrehzahl erreicht hat.
10. Das Schneidwerkzeug muss mit einer geeigneten Schutzhaube ausgestattet sein. Betreiben Sie das Gerät niemals mit beschädigten oder fehlenden Schutzhauben!
11. Alle mit dem Gerät gelieferten Schutzteile und Schutzhauben müssen während des Betriebs benutzt werden.
12. Nehmen Sie immer den Akku vom Gerät ab:
  - wann immer Sie das Gerät unbeaufsichtigt lassen;
  - bevor Sie eine Blockierung beseitigen;
  - bevor Sie das Gerät überprüfen, reinigen oder daran arbeiten;
  - nachdem ein Fremdkörper berührt wurde;
  - wann immer das Gerät ungewöhnlich zu vibrieren beginnt.
13. Achten Sie stets darauf, dass die Belüftungsöffnungen frei von Unrat sind.
14. Die Schneidelemente laufen nach dem Ausschalten des Motors noch weiter.

## Schneidwerkzeuge

Verwenden Sie nur das korrekte Schneidwerkzeug für die anstehende Arbeit.

## Wartungsanweisungen

1. Überprüfen Sie immer den Zustand des Gerätes, insbesondere des Schneidwerkzeugs und der Schutzvorrichtungen, bevor Sie mit der Arbeit beginnen.
2. Schalten Sie den Motor aus, und nehmen Sie den Akku ab, bevor Sie Wartungsarbeiten ausführen, Schneidwerkzeuge auswechseln oder das Gerät oder das Schneidwerkzeug reinigen.
3. Bewahren Sie das Gerät bei Nichtgebrauch an einem trockenen, hochgelegenen oder abschließbaren Ort für Kinder unzugänglich auf. Führen Sie eine Reinigung und Wartung vor der Lagerung durch.

## DIESE ANWEISUNGEN AUFBEWAHREN.

**⚠️ WARNUNG:** Lassen Sie sich NICHT durch Bequemlichkeit oder Vertrautheit mit dem Produkt (durch wiederholten Gebrauch erworben) von der strikten Einhaltung der Sicherheitsregeln für das vorliegende Produkt abhalten. MISSBRAUCH oder Missachtung der Sicherheitsvorschriften in dieser Anleitung können schwere Verletzungen verursachen.

## Sicherheitswarnungen für Akku-Heckenschere

1. Halten Sie alle Körperteile vom Schneidmesser fern. Versuchen Sie nicht, abgeschnittenes Material zu entfernen oder zu schneidendes Material zu halten, während die Messer sich bewegen. Die Messer laufen nach dem Ausschalten nach. Vergewissern Sie sich, dass der Schalter ausgeschaltet ist, wenn Sie gestautes Material ausräumen. Ein Augenblick der Unachtsamkeit während der Benutzung der Heckenschere kann zu schweren Personenschäden führen.



2. **Tragen Sie die Heckenschere am Handgriff bei stillstehendem Schneidmesser.** Sachgemäße Handhabung der Heckenschere verringert die Gefahr möglicher Personenschäden durch die Schneidmesser.
3. **Halten Sie das Elektrowerkzeug nur an den isolierten Griffflächen, wenn die Gefahr besteht, dass das Schneidmesser verborgene Kabel kontaktiert.** Wenn die Schneidmesser ein Strom führendes Kabel berühren, können die freiliegenden Metallteile des Elektrowerkzeugs ebenfalls Strom führend werden, so dass der Benutzer einen elektrischen Schlag erleiden kann.
4. **GEFAHR - Halten Sie Ihre Hände vom Messer fern.** Kontakt mit dem Messer führt zu ernsthaften Personenschäden.
5. **Benutzen Sie die Heckenschere nicht bei Regen oder unter nassen oder sehr feuchten Bedingungen.** Der Elektromotor ist nicht wasserdicht.
6. **Anfänger sollten sich von einem erfahrenen Heckenscherenbenutzer im Gebrauch der Schere unterweisen lassen.**
7. **Die Heckenschere darf nicht von Kindern oder Jugendlichen unter 18 Jahren benutzt werden.** Jugendliche über 16 Jahre können von dieser Einschränkung ausgenommen werden, wenn sie eine Schulung unter der Aufsicht eines Fachmanns durchmachen.
8. **Benutzen Sie die Heckenschere nur, wenn Sie sich in guter körperlicher Verfassung befinden.** Ermüdung führt zu verminderter Aufmerksamkeit. Besonders hohe Aufmerksamkeit ist am Ende eines Arbeitstages erforderlich. Führen Sie alle Arbeiten ruhig und sorgfältig durch. Der Benutzer ist für alle Schäden an Dritten verantwortlich.
9. **Benutzen Sie die Schere niemals unter dem Einfluss von Alkohol, Drogen oder Medikamenten.**
10. **Arbeitshandschuhe aus robustem Leder sind Teil der Grundausrüstung der Heckenschere und müssen bei der Arbeit immer getragen werden.** Tragen Sie auch robuste Schuhe mit rutschfesten Sohlen.
11. **Bevor Sie mit der Arbeit beginnen, vergewissern Sie sich, dass die Schere in gutem und sicherem Arbeitszustand ist.** Vergewissern Sie sich, dass Schutzhauben ordnungsgemäß angebracht sind. Die Heckenschere darf nur in vollständig montiertem Zustand benutzt werden.
12. **Achten Sie auf sicheren Stand, bevor Sie mit der Arbeit beginnen.**
13. **Halten Sie das Werkzeug während der Benutzung mit festem Griff.**
14. **Lassen Sie das Werkzeug nicht unnötig im Leerlauf laufen.**
15. **Schalten Sie sofort den Motor aus, und nehmen Sie den Akku ab, falls das Messer mit einem Zaun oder einem anderen harten Objekt in Berührung kommt.** Überprüfen Sie das Messer auf Beschädigung, und reparieren Sie es bei Bedarf unverzüglich.
16. **Bevor Sie das Messer überprüfen, Fehler beheben oder im Schneidglied verfangenes Material entfernen, schalten Sie immer die Schere aus, und nehmen Sie den Akku ab.**
17. **Schalten Sie die Schere aus, und nehmen Sie den Akku ab, bevor Sie irgendwelche Wartungsarbeiten ausführen.**
18. **Wenn Sie die Heckenschere zu einem anderen Ort transportieren, auch während der Arbeit, nehmen Sie immer den Akku ab, und setzen Sie die Messerabdeckung auf die Schneidmesser.** Die Schere darf auf keinen Fall mit laufendem Messer getragen oder transportiert werden. Ergreifen Sie das Messer niemals mit Ihren Händen.
19. **Reinigen Sie die Heckenschere und insbesondere das Messer nach jedem Gebrauch und vor längerer Lagerung der Schere. Ölen Sie das Messer leicht ein, und bringen Sie die Abdeckung an.** Die mit der Einheit gelieferte Abdeckung kann an die Wand gehängt werden und bietet somit eine sichere und praktische Aufbewahrungsart der Heckenschere.
20. **Lagern Sie die Heckenschere mit angebrachter Abdeckung in einem trockenen Raum.** Halten Sie sie außer Reichweite von Kindern. Lagern Sie die Schere niemals im Freien.

## DIESE ANWEISUNGEN AUFBEWAHREN.

**⚠️ WARNUNG:** Lassen Sie sich NICHT durch Bequemlichkeit oder Vertrautheit mit dem Produkt (durch wiederholten Gebrauch erworben) von der strikten Einhaltung der Sicherheitsregeln für das vorliegende Produkt abhalten. MISSBRAUCH oder Missachtung der Sicherheitsvorschriften in dieser Anleitung können schwere Verletzungen verursachen.

## Wichtige Sicherheitsanweisungen für Akku

1. **Lesen Sie vor der Benutzung des Akkus alle Anweisungen und Warnhinweise, die an (1) Ladegerät, (2) Akku und (3) Akkuwerkzeug angebracht sind.**
2. **Unterlassen Sie ein Zerlegen des Akkus.**
3. **Falls die Betriebszeit beträchtlich kürzer geworden ist, stellen Sie den Betrieb sofort ein.** Anderenfalls besteht die Gefahr von Überhitzung, möglichen Verbrennungen und sogar einer Explosion.
4. **Falls Elektrolyt in Ihre Augen gelangt, waschen Sie sie mit sauberem Wasser aus, und begeben Sie sich unverzüglich in ärztliche Behandlung.** Anderenfalls können Sie Ihre Sehkraft verlieren.
5. **Der Akku darf nicht kurzgeschlossen werden:**
  - (1) **Die Kontakte dürfen nicht mit leitfähigem Material berührt werden.**
  - (2) **Lagern Sie den Akku nicht in einem Behälter zusammen mit anderen Metallgegenständen, wie z. B. Nägel, Münzen usw.**
  - (3) **Setzen Sie den Akku weder Wasser noch Regen aus.**

Ein Kurzschluss des Akkus verursacht starken Stromfluss, der Überhitzung, mögliche Verbrennungen und einen Defekt zur Folge haben kann.

6. Lagern Sie das Werkzeug und den Akku nicht an Orten, an denen die Temperatur 50 °C erreichen oder überschreiten kann.
7. Versuchen Sie niemals, den Akku zu verbrennen, selbst wenn er stark beschädigt oder vollkommen verbraucht ist. Der Akku kann im Feuer explodieren.
8. Achten Sie darauf, dass der Akku nicht fallen gelassen oder Stößen ausgesetzt wird.
9. Benutzen Sie keine beschädigten Akkus.
10. Die enthaltenen Lithium-Ionen-Akkus unterliegen den Anforderungen der Gefahrgut-Gesetzgebung.  
Für kommerzielle Transporte, z. B. durch Dritte oder Spediteure, müssen besondere Anforderungen zu Verpackung und Etikettierung beachtet werden.  
Zur Vorbereitung des zu transportierenden Artikels ist eine Beratung durch einen Experten für Gefahrgut erforderlich. Bitte beachten Sie möglicherweise ausführlichere nationale Vorschriften. Überkleben oder verdecken Sie offene Kontakte, und verpacken Sie den Akku so, dass er sich in der Verpackung nicht umher bewegen kann.
11. Befolgen Sie die örtlichen Bestimmungen bezüglich der Entsorgung von Akkus.
12. Verwenden Sie die Akkus nur mit den von Makita angegebenen Produkten. Das Einsetzen der Akkus in nicht konforme Produkte kann zu einem Brand, übermäßiger Hitzebildung, einer Explosion oder Auslaufen von Elektrolyt führen.

## DIESE ANWEISUNGEN AUFBEWAHREN.

**⚠ VORSICHT:** Verwenden Sie nur Original-Makita-Akkus. Die Verwendung von Nicht-Original-Makita-Akkus oder von Akkus, die abgeändert worden sind, kann zum Bersten des Akkus und daraus resultierenden Bränden, Personenschäden und Beschädigung führen. Außerdem wird dadurch die Makita-Garantie für das Makita-Werkzeug und -Ladegerät ungültig.

## Hinweise zur Aufrechterhaltung der maximalen Akku-Nutzungsdauer

1. Laden Sie den Akku, bevor er vollkommen erschöpft ist. Schalten Sie das Werkzeug stets aus, und laden Sie den Akku, wenn Sie ein Nachlassen der Werkzeugeistung feststellen.
2. Unterlassen Sie erneutes Laden eines voll aufgeladenen Akkus. Überladen führt zu einer Verkürzung der Nutzungsdauer des Akkus.
3. Laden Sie den Akku bei Raumtemperatur zwischen 10 – 40 °C. Lassen Sie einen heißen Akku abkühlen, bevor Sie ihn laden.

## FUNKTIONSBESCHREIBUNG

**⚠ VORSICHT:** Vergewissern Sie sich vor der Durchführung von Einstellungen oder Funktionsprüfungen des Werkzeugs stets, dass das Werkzeug ausgeschaltet und der Akku abgenommen ist.

### Benutzung des Werkzeugs als Akku-Heckenschere/Grasschere

#### Für UM600D

Dieses Werkzeug kann durch Montieren der Schermesser für die Heckenschere (Sonderzubehör) als Akku-Heckenschere verwendet werden.

#### Für UH201D

Dieses Werkzeug kann durch Montieren der Schermesser für die Grasschere (Sonderzubehör) als Akku-Grasschere verwendet werden.

### Anbringen und Abnehmen des Akkus

**⚠ VORSICHT:** Schalten Sie das Werkzeug stets aus, bevor Sie den Akku anbringen oder abnehmen.

**⚠ VORSICHT:** Halten Sie das Werkzeug und den Akku beim Anbringen oder Abnehmen des Akkus sicher fest. Wenn Sie das Werkzeug und den Akku nicht sicher festhalten, können sie Ihnen aus der Hand rutschen, was zu einer Beschädigung des Werkzeugs und des Akkus und zu Körperverletzungen führen kann.

► Abb.1: 1. Rote Anzeige 2. Knopf 3. Akku

Ziehen Sie den Akku zum Abnehmen vom Werkzeug ab, während Sie den Knopf an der Vorderseite des Akkus verschieben.

Richten Sie die Feder zum Anbringen des Akkus dessen Führungsfeder auf die Nut im Gehäuse aus, und schieben Sie den Akku hinein. Schieben Sie ihn vollständig ein, bis er mit einem hörbaren Klicken einrastet. Falls die rote Anzeige an der Oberseite des Knopfes sichtbar ist, ist der Akku nicht vollständig verriegelt.

**⚠ VORSICHT:** Schieben Sie den Akku stets bis zum Anschlag ein, bis die rote Anzeige nicht mehr sichtbar ist. Anderenfalls kann er aus dem Werkzeug herausfallen und Sie oder umstehende Personen verletzen.









**⚠ VORSICHT:** Unterlassen Sie Gewaltanwendung beim Anbringen des Akkus. Falls der Akku nicht reibungslos hineingleitet, ist er nicht richtig ausgerichtet.

### Anzeigen der Akku-Restkapazität

#### Nur für Akkus mit Anzeige

► Abb.2: 1. Anzeigelampen 2. Prüftaste

Drücken Sie die Prüftaste am Akku, um die Akku-Restkapazität anzuzeigen. Die Anzeigelampen leuchten wenige Sekunden lang auf.

Anzeigelampen		Restkapazität
Erleuchtet	Aus	
		75% bis 100%
		50% bis 75%
		25% bis 50%
		0% bis 25%

**HINWEIS:** Abhängig von den Benutzungsbedingungen und der Umgebungstemperatur kann die Anzeige geringfügig von der tatsächlichen Kapazität abweichen.

## Werkzeug/Akku-Schutzsystem

Das Werkzeug ist mit einem Werkzeug/Akku-Schutzsystem ausgestattet. Dieses System schaltet die Stromversorgung des Motors automatisch ab, um die Lebensdauer von Werkzeug und Akku zu verlängern. Das Werkzeug bleibt während des Betriebs automatisch stehen, wenn das Werkzeug oder der Akku einer der folgenden Bedingungen unterliegt:

### Überlastschutz

Wird der Akku auf eine Weise benutzt, die eine ungewöhnlich hohe Stromaufnahme bewirkt, bleibt das Werkzeug automatisch stehen. Schalten Sie in dieser Situation das Werkzeug aus, und brechen Sie die Arbeit ab, die eine Überlastung des Werkzeugs verursacht hat. Schalten Sie dann das Werkzeug wieder ein, um es neu zu starten.

### Überhitzungsschutz

Wenn das Werkzeug oder der Akku überhitzt wird, bleibt das Werkzeug automatisch stehen, und die Lampe beginnt zu blinken. Lassen Sie das Werkzeug und den Akku in diesem Fall abkühlen, bevor Sie das Werkzeug wieder einschalten.

### Überentladungsschutz

Wenn die Akkukapazität unzureichend wird, bleibt das Werkzeug automatisch stehen. Wenn Sie das Werkzeug einschalten, läuft der Motor wieder an, bleibt aber bald darauf stehen. Nehmen Sie in diesem Fall den Akku vom Werkzeug ab, und laden Sie ihn auf.

## Schalterfunktion

**⚠️ WARNUNG:** Vergewissern Sie sich vor dem Einsetzen des Akkus in das Werkzeug stets, dass der Ein-Aus-Schalter ordnungsgemäß funktioniert und beim Loslassen in die AUS-Stellung zurückkehrt.

**⚠️ WARNUNG:** Aus Sicherheitsgründen ist dieses Werkzeug mit einem Einschaltsperrknopf ausgestattet, die versehentliches Starten des Werkzeugs verhütet. Betreiben Sie das Werkzeug niemals, wenn es durch bloße Betätigung des Auslöseschalters eingeschaltet werden kann, ohne den Einschaltsperrknopf zu drücken. Wenden Sie sich bezüglich einer Reparatur an Ihre örtliche Makita-Kundendienststelle.

**⚠️ WARNUNG:** Auf keinen Fall darf die Sperrfunktion deaktiviert oder der Einschaltsperrknopf mit Klebeband festgeklebt werden.

**ANMERKUNG:** Betätigen Sie den Auslöseschalter nicht gewaltsam, ohne den Einschaltsperrknopf zu drücken. Anderenfalls kann der Schalter beschädigt werden.

► **Abb.3:** 1. Ein-Aus-Schalter 2. Einschaltsperrknopf

Zum Starten des Werkzeugs drücken Sie erst den Einschaltsperrknopf und betätigen dann den Auslöseschalter. Zum Ausschalten lassen Sie den Auslöseschalter los. Der Einschaltsperrknopf kann entweder von rechts oder links gedrückt werden.

## Anzeigelampe

Die Anzeigelampe blinkt oder leuchtet auf, wenn die Akku-Restkapazität niedrig oder aufgebraucht ist. Die Anzeigelampe leuchtet auch auf, wenn das Werkzeug überlastet wird.

► **Abb.4:** 1. Anzeigelampe

### Lampenstatus und zu ergreifende Maßnahme

Anzeigelampe	Status	Zu ergreifende Maßnahme
Die Lampe blinkt rot.	Die Akku-Restkapazität ist niedrig.	Laden Sie den Akku auf.
Die Lampe leuchtet rot auf. *	Das Werkzeug ist stehen geblieben, weil der Akku erschöpft ist.	Laden Sie den Akku auf.
	Das Werkzeug ist wegen Überlastung stehen geblieben.	Schalten Sie das Werkzeug aus.

\* Der Zeitpunkt, zu dem die Anzeigelampe aufleuchtet, hängt von der Temperatur am Arbeitsplatz und dem Zustand des Akkus ab.

## Einstellen der Scherhöhe (für Grasschere)

**⚠️ VORSICHT:** Wenn Sie die Scherhöhe ändern, bringen Sie unbedingt die Messerabdeckung an, und achten Sie darauf, dass Ihre Finger nicht zwischen dem Werkzeug und dem Grasfänger eingeklemmt werden.

Die Scherhöhe kann durch Ändern der festen Position des Grasfängers auf drei Stufen eingestellt werden (15 mm, 20 mm und 25 mm). Die Scherhöhe ohne den Grasfänger beträgt etwa 10 mm.

1. Schieben Sie den Grasfänger zur Vorderseite des Werkzeugs.

### ► Abb.5: 1. Grasfänger

2. Ändern Sie die feste Position des Grasfängers, indem Sie ihn in Pfeilrichtung schieben.

### ► Abb.6

**HINWEIS:** Der Scherhöhenwert ist eine Orientierungshilfe. Die tatsächliche Scherhöhe kann je nach dem Zustand des Rasens oder des Bodens schwanken.

**HINWEIS:** Machen Sie einen Schertest an einer unauffälligeren Stelle, um die gewünschte Höhe zu erhalten.

## MONTAGE

**⚠ VORSICHT:** Vergewissern Sie sich vor der Ausführung von Arbeiten am Werkzeug stets, dass das Werkzeug ausgeschaltet und der Akku abgenommen ist.

**⚠ VORSICHT:** Tragen Sie beim Auswechseln der Schermesser immer Handschuhe, und bringen Sie die Messerabdeckung an, damit Ihre Hände und Ihr Gesicht nicht direkt mit den Messern in Berührung kommen.

**ANMERKUNG:** Wischen Sie beim Auswechseln der Schermesser kein Schmierfett von Zahnrad und Kurbel ab.

## Montieren und Demontieren der Messerabdeckung

**⚠ VORSICHT:** Achten Sie beim Montieren oder Demontieren der Messerabdeckung darauf, dass Sie nicht mit den Messern in Berührung kommen.

Zum Entfernen der Messerabdeckung ziehen Sie leicht daran, und schieben Sie sie dann seitwärts. Zum Montieren der Messerabdeckung führen Sie die Schritte umgekehrt aus.

### ► Abb.7

## Montieren und Demontieren des Grasfängers

**⚠ VORSICHT:** Wenn Sie den Grasfänger montieren oder demontieren, bringen Sie unbedingt die Messerabdeckung an, und achten Sie darauf, dass Ihre Finger nicht zwischen dem Werkzeug und dem Grasfänger eingeklemmt werden.

### Demontieren des Grasfängers

1. Lösen Sie die Vorsprünge am Grasfänger aus den Nuten am Werkzeug, während Sie den Grasfänger zur Vorderseite des Werkzeugs schieben.

### ► Abb.8: 1. Grasfänger

2. Lösen Sie die Drehachse des Grasfängers vom Werkzeug.

### Montieren des Grasfängers

1. Hängen Sie die Drehachse des Grasfängers in die Nut des Werkzeugs ein.

### ► Abb.9: 1. Drehachse 2. Grasfänger

2. Richten Sie die Vorsprünge am Grasfänger auf die Nuten am Werkzeug aus, indem Sie den Grasfänger zur Vorderseite des Werkzeugs schieben und in Pfeilrichtung bewegen.

### ► Abb.10

**ANMERKUNG:** Bringen Sie die Drehachse des Grasfängers nicht gewaltsam am Werkzeug an, nachdem Sie die Vorsprünge am Grasfänger auf die Nuten am Werkzeug ausgerichtet haben.

## Montieren und Demontieren der Schermesser für die Grasschere

### Demontieren der Schermesser

1. Entfernen Sie den Grasfänger, und drehen Sie das Werkzeug um.

### ► Abb.11

2. Während Sie den Verriegelungshebel drücken, drehen Sie die Bodenabdeckung entgegen dem Uhrzeigersinn, bis  $\Delta$  an der Bodenabdeckung auf  $\Delta$  am Verriegelungshebel ausgerichtet ist.

### ► Abb.12

3. Demontieren von Bodenabdeckung, Schermessern und Kurbel.

### ► Abb.13: 1. Bodenabdeckung 2. Schermesser 3. Kurbel

### Montieren der Schermesser

1. Halten Sie die Kurbel, die Bodenabdeckung und neue Schermesser bereit.

### ► Abb.14: 1. Kurbel 2. Bodenabdeckung 3. Schermesser

2. Entfernen Sie die Messerabdeckung von den alten Schermessern, und bringen Sie sie dann an den neuen an.

### ► Abb.15

3. Stellen Sie die drei Stifte so ein, dass sie auf der Ausrichtlinie fluchten.

### ► Abb.16: 1. Ausrichtlinie

4. Tragen Sie ein wenig Schmierfett auf den Rand der Kurbel auf. Bringen Sie die Kurbel so an den Stiften an, dass der kleine und der große Ring nach oben weisen.



### ► Abb.17: 1. Kurbel

5. Stellen Sie die Messer und die Grundplatte so ein, dass die Öffnung in der Grundplatte und die beiden Vorsprünge an den Messern aufeinander ausgerichtet sind.



### ► Abb.18

6. Drehen Sie die Schermesser um, und montieren Sie sie so, dass die Stifte am Werkzeug in die Öffnung der Grundplatte passen. Vergewissern Sie sich, dass die Schermesser einwandfrei befestigt sind.

## ► Abb.19

7. Platzieren Sie die Bodenabdeckung so, dass  an der Bodenabdeckung auf  am Verriegelungshebel ausgerichtet ist.

## ► Abb.20

8. Während Sie die Bodenabdeckung drücken, drehen Sie die Bodenabdeckung im Uhrzeigersinn, bis  an der Bodenabdeckung auf  am Verriegelungshebel ausgerichtet ist.

## ► Abb.21

9. Vergewissern Sie sich, dass der Verriegelungshebel in der Nut der Bodenabdeckung sitzt.

## ► Abb.22: 1. Verriegelungshebel

**⚠ VORSICHT: Benutzen Sie das Werkzeug niemals ohne die Bodenabdeckung.**

10. Entfernen Sie die Messerabdeckung, und schalten Sie dann das Werkzeug ein, um zu prüfen, ob es ordnungsgemäß funktioniert.

**ANMERKUNG: Falls die Schermesser nicht ordnungsgemäß funktionieren, stehen die Messer nicht richtig mit der Kurbel in Eingriff. Entfernen Sie die Messer, und montieren Sie sie wieder.**



## Montieren und Demontieren der Schermesser für die Heckenschere

**⚠ VORSICHT: Bringen Sie die Messerabdeckung an, bevor Sie die Schermesser demontieren oder montieren.**

### Demontieren der Schermesser

1. Drehen Sie das Werkzeug um.

## ► Abb.23

2. Während Sie den Verriegelungshebel drücken, drehen Sie die Bodenabdeckung entgegen dem Uhrzeigersinn, bis  an der Bodenabdeckung auf  am Verriegelungshebel ausgerichtet ist.

## ► Abb.24

3. Entfernen Sie die Bodenabdeckung.

## ► Abb.25

4. Lösen Sie die beiden Schrauben mit einem Schraubendreher, und entfernen Sie die Schermesser.

## ► Abb.26: 1. Schrauben

**HINWEIS: Die Schermesser können abgenommen werden, ohne die Schrauben herauszudrehen.**

5. Entfernen Sie die Kurbel von den Schermessern.

## ► Abb.27: 1. Kurbel

**HINWEIS: Die Kurbel kann im Werkzeug verbleiben.**

Bringen Sie die Messerabdeckung und die Aufbewahrungsbox an den demontierten Schermessern an, und lagern Sie dann die Messer.

## Montieren der Schermesser

1. Halten Sie die Kurbel, die Bodenabdeckung und neue Schermesser bereit.

## ► Abb.28: 1. Kurbel 2. Bodenabdeckung 3. Schermesser

2. Bringen Sie die Messerabdeckung an den Schermessern an.

## ► Abb.29

3. Stellen Sie die drei Stifte so ein, dass sie auf der Ausrichtlinie fluchten.

## ► Abb.30: 1. Ausrichtlinie

4. Tragen Sie ein wenig Schmierfett auf den Rand der Kurbel auf. Bringen Sie die Kurbel so an den Stiften an, dass der kleine und der große Ring nach unten weisen.

## ► Abb.31: 1. Kurbel

5. Verschieben Sie die Schermesser so, dass die Öffnung in der Grundplatte in der Mitte der Ringe der Messer positioniert ist.



## ► Abb.32

6. Drehen Sie die Schermesser um, und montieren Sie sie so, dass der Stift am Werkzeug in die Öffnung der Schermesser passt. Führen Sie die Klaue der Grundplatte in die Nut des Werkzeugs ein. Vergewissern Sie sich, dass die Schermesser einwandfrei befestigt sind.



## ► Abb.33: 1. Klaue

7. Ziehen Sie die beiden Schrauben mit einem Schraubendreher fest an.

## ► Abb.34: 1. Schrauben

8. Platzieren Sie die Bodenabdeckung so, dass  an der Bodenabdeckung auf  am Verriegelungshebel ausgerichtet ist.

## ► Abb.35

9. Während Sie die Bodenabdeckung drücken, drehen Sie sie im Uhrzeigersinn, bis  an der Bodenabdeckung auf  am Verriegelungshebel ausgerichtet ist.

## ► Abb.36

10. Vergewissern Sie sich, dass der Verriegelungshebel in der Nut der Bodenabdeckung sitzt.

## ► Abb.37: 1. Verriegelungshebel

**⚠ VORSICHT: Benutzen Sie das Werkzeug niemals ohne die Bodenabdeckung.**

11. Entfernen Sie die Messerabdeckung, und schalten Sie dann das Werkzeug ein, um zu prüfen, ob es ordnungsgemäß funktioniert.

**ANMERKUNG: Falls die Schermesser nicht ordnungsgemäß funktionieren, stehen die Messer nicht richtig mit der Kurbel in Eingriff. Entfernen Sie die Messer, und montieren Sie sie wieder.**

## Montieren und Demontieren des Spänefängers

### Sonderzubehör

**⚠ VORSICHT:** Tragen Sie beim Montieren oder Demontieren des Spänefängers immer Handschuhe, und bringen Sie die Messerabdeckung an, damit Ihre Hände und Ihr Gesicht nicht direkt mit dem Messer in Berührung kommen.

Der Spänefänger sammelt ausgeworfene Blätter auf und erleichtert die Reinigung nach der Arbeit erheblich. Er kann auf beiden Seiten des Werkzeugs angebracht werden.

Zum Montieren des Spänefängers drücken Sie ihn gegen die Schermesser, so dass die Haken in den Öffnungen der Schermesser sitzen.

► **Abb.38:** 1. Haken 2. Öffnungen

Zum Demontieren des Spänefängers drücken Sie die Hebel auf beiden Seiten, um die Haken zu lösen.

► **Abb.39:** 1. Hebel

**ANMERKUNG:** Versuchen Sie niemals, den Spänefänger gewaltsam zu entfernen, solange die Haken in den Öffnungen der Messer eingerastet sind.

## BETRIEB

**⚠ WARNUNG:** Bevor Sie mit dem Scheren beginnen, entfernen Sie Äste und Steine vom Scherbereich. Beseitigen Sie vorher auch jegliches Unkraut im Scherbereich.

► **Abb.40**

**⚠ WARNUNG:** Halten Sie Ihre Hände von den Messern fern.

**⚠ VORSICHT:** Vermeiden Sie den Betrieb des Werkzeugs bei sehr heißem Wetter so weit wie praktikabel. Nehmen Sie beim Betreiben des Werkzeugs Rücksicht auf Ihre körperliche Verfassung.

## Scheren (für Grasschere)

Schalten Sie das Werkzeug ein, nachdem Sie die Scherhöhe eingestellt haben, und halten Sie es so, dass die Unterseite des Werkzeugs auf dem Boden aufliegt. Schieben Sie das Werkzeug sachte vorwärts.

► **Abb.41**

Wenn Sie um Bordsteine, Zäune oder Bäume herum schneiden, bewegen Sie das Werkzeug an ihnen entlang. Achten Sie darauf, dass die Messer nicht mit ihnen in Berührung kommen.

► **Abb.42**

Schneiden Sie Triebe oder Blätter eines kleinen Baumes Stück für Stück.

### ► **Abb.43**

Schneiden Sie große Äste vor Gebrauch dieses Werkzeugs mit Astschneidern auf die gewünschte Höhe.

**ANMERKUNG:** Benutzen Sie das Werkzeug nicht auf eine Weise, die Stoppen oder äußerst langsames Drehen des Motors verursacht.

**ANMERKUNG:** Versuchen Sie nicht, dicke Äste zu schneiden.

**ANMERKUNG:** Achten Sie während des Betriebs darauf, dass die Schermesser nicht den Boden berühren. Anderenfalls werden die Messer stumpf, so dass sich die Schnittleistung verschlechtert.

**ANMERKUNG:** Schneiden Sie kein nasses Gras oder Blätter von kleinen Bäumen.

## Schneiden von langem Gras

Versuchen Sie nicht, langes Gras in einem Durchgang zu schneiden. Schneiden Sie statt dessen den Rasen in mehreren Durchgängen. Lassen Sie ein oder zwei Tage zwischen den Schneidurchgängen offen, bis der Rasen gleichmäßig kurz wird.

► **Abb.44**

**HINWEIS:** Der Versuch, langes Gras in einem Durchgang auf eine kurze Länge zu schneiden, kann dazu führen, dass das Gras abstirbt.

## Trimmen (für Heckenschere)

**⚠ VORSICHT:** Lassen Sie beim Trimmen Vorsicht walten, damit die Messer nicht versehentlich einen Metallzaun oder andere harte Gegenstände berühren. Anderenfalls können die Messer brechen und eine Verletzung verursachen.

**⚠ VORSICHT:** Achten Sie darauf, dass die Schermesser nicht den Boden berühren. Anderenfalls kann das Werkzeug zurückschnellen und eine Verletzung verursachen.

**⚠ VORSICHT:** Strecken Sie sich beim Schneiden mit einer Heckenschere, besonders auf einer Leiter, nicht zu weit nach vorn, da dies äußerst gefährlich ist. Schneiden Sie nicht, während Sie auf einer wackligen oder instabilen Unterlage stehen.

**ANMERKUNG:** Versuchen Sie nicht, Äste von mehr als 10 mm Durchmesser mit dem Werkzeug zu schneiden. Schneiden Sie Äste vor Gebrauch dieses Werkzeugs mit Astschneidern auf 10 cm unter der Schnitthöhe.

► **Abb.45:** (1) Schnitthöhe (2) 10 cm

**ANMERKUNG:** Schneiden Sie keine toten Bäume oder ähnliche harte Objekte um. Dadurch kann das Werkzeug beschädigt werden.

**ANMERKUNG: Schneiden Sie kein Gras oder Unkraut, während Sie die Schermesser benutzen.** Gras oder Unkraut können sich in den Messern verheddern.

Halten Sie das Werkzeug mit einer Hand, betätigen Sie den Auslöseschalter, während Sie den Einschaltsperrknopf drücken, und bewegen Sie es dann vorwärts.

► **Abb.46**

Bei grundlegendem Betrieb neigen Sie die Messer in die Schneidrichtung, und bewegen Sie das Werkzeug ruhig und langsam mit einer Vorschubrate von 3 bis 4 Sekunden pro Meter vor.

► **Abb.47**

Anbinden einer Schnur an der gewünschten Höhe und Trimmen entlang der Schnur helfen Ihnen, die Oberseite einer Hecke gerade zu schneiden.

► **Abb.48**

Durch Anbringen des Spänefängers an den Messern werden ausgeworfene Blätter aufgesammelt und die Reinigung nach der Arbeit erheblich erleichtert.

Um eine gerade Seitenkante einer Hecke zu erhalten, schneiden Sie von unten nach oben.

► **Abb.49**

Wenn Sie eine runde Form schneiden wollen (Trimmen von Buchsbaum oder Rhododendron usw.), trimmen Sie von der Wurzel nach oben, um eine schöne Ausführung zu erhalten.

► **Abb.50**

## WARTUNG

**⚠ VORSICHT: Vergewissern Sie sich vor der Durchführung von Inspektions- oder Wartungsarbeiten stets, dass das Werkzeug ausgeschaltet und der Akku abgenommen ist.**

Um die SICHERHEIT und ZUVERLÄSSIGKEIT dieses Produkts zu gewährleisten, sollten Reparaturen und andere Wartungs- oder Einstellarbeiten nur von Makita-Vertragswerkstätten oder Makita-Kundendienstzentren unter ausschließlicher Verwendung von Makita-Originalersatzteilen ausgeführt werden.

## Reinigen des Werkzeugs

Reinigen Sie das Werkzeug, indem Sie es mit einem trockenen oder einem in Seifenwasser getauchten und ausgewringenen Tuch abwischen.

**ANMERKUNG: Verwenden Sie auf keinen Fall Benzin, Waschbenzin, Verdünnern, Alkohol oder dergleichen. Solche Mittel können Verfärbung, Verformung oder Rissbildung verursachen.**

## Messerwartung

Tragen Sie vor der Arbeit oder einmal pro Stunde während der Arbeit Öl von niedriger Viskosität (Maschinenöl oder Sprühschmieröl) auf die Messer auf.

► **Abb.51**

► **Abb.52**

Entfernen Sie nach der Arbeit Staub von beiden Seiten der Messer mit einer Drahtbürste, wischen Sie die Messer mit einem Tuch ab, und tragen Sie dann Öl von niedriger Viskosität (Maschinenöl oder Sprühschmieröl) auf die Messer auf.

► **Abb.53**

► **Abb.54**

**ANMERKUNG: Waschen Sie die Messer nicht in Wasser.** Dadurch kann Rostbildung gefördert oder eine Beschädigung des Werkzeugs verursacht werden.

**ANMERKUNG: Schmutz und Korrosion verursachen übermäßige Messerreibung und verkürzen die Betriebszeit pro Akkuladung.**

## Lagerung

Das Aufhängerloch im Unterteil des Werkzeugs ist praktisch, um das Werkzeug an einen Nagel oder eine Schraube an der Wand zu hängen.

Bringen Sie die Messerabdeckung an den Schermessern an, damit die Messer nicht ungeschützt sind. Lagern Sie das Werkzeug außer Reichweite von Kindern. Lagern Sie das Werkzeug an einem Ort, der weder Feuchtigkeit noch Regen ausgesetzt ist.

► **Abb.55: 1. Loch**

► **Abb.56: 1. Loch**

## SONDERZUBEHÖR

**⚠ VORSICHT: Die folgenden Zubehörteile oder Vorrichtungen werden für den Einsatz mit dem in dieser Anleitung beschriebenen Makita-Werkzeug empfohlen.** Die Verwendung anderer Zubehörteile oder Vorrichtungen kann eine Verletzungsgefahr darstellen. Verwenden Sie Zubehörteile oder Vorrichtungen nur für ihren vorgesehenen Zweck.

Wenn Sie weitere Einzelheiten bezüglich dieser Zubehörteile benötigen, wenden Sie sich bitte an Ihre Makita-Kundendienststelle.

- Schermessereinheit (für Gebrauch mit Grasschere)
- Schermesserabdeckung (für Gebrauch mit Grasschere)
- Grasfänger (für Gebrauch mit Grasschere)
- Langgriffeinheit (für Gebrauch mit Grasschere)
- Schermessereinheit (für Gebrauch mit Heckenschere)
- Schermesserabdeckung (für Gebrauch mit Heckenschere)
- Spänefänger (für Gebrauch mit Heckenschere)
- Aufbewahrungsbox
- Original-Makita-Akku und -Ladegerät

**HINWEIS: Manche Teile in der Liste können als Standardzubehör im Werkzeugsatz enthalten sein. Sie können von Land zu Land unterschiedlich sein.**

**Makita Europe N.V.** Jan-Baptist Vinkstraat 2,  
3070 Kortenberg, Belgium

**Makita Corporation** 3-11-8, Sumiyoshi-cho,  
Anjo, Aichi 446-8502 Japan

[www.makita.com](http://www.makita.com)

885549A972 EN, PL, HU, SK, CS, UK, RO, DE 20170825
---