

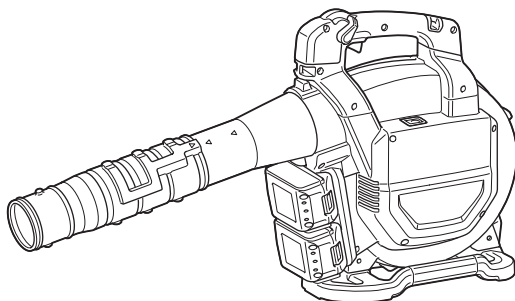

EN	Cordless Blower	INSTRUCTION MANUAL	7
PL	Dmuchawa akumulatorowa	INSTRUKCJA OBSŁUGI	15
HU	Akkumulátoros lombfúvó	HASZNÁLATI KÉZIKÖNYV	24
SK	Akumulátorové dúchadlo	NÁVOD NA OBSLUHU	32
CS	Akumulátorový fukar	NÁVOD K OBSLUZE	40
UK	Акумуляторна повітродувка	ІНСТРУКЦІЯ З ЕКСПЛУАТАЦІЇ	48
RO	Suflantă fără fir	MANUAL DE INSTRUCȚIUNI	57
DE	Gebläse (Sauger)	BETRIEBSANLEITUNG	66

DUB363

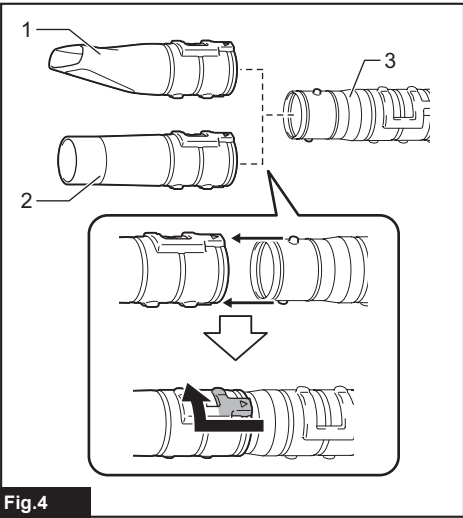

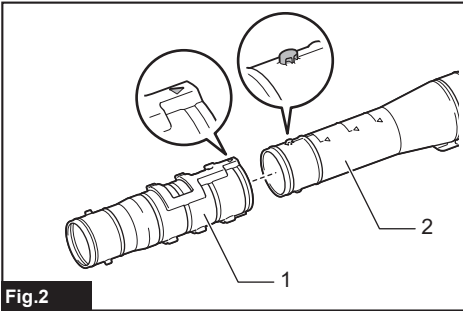
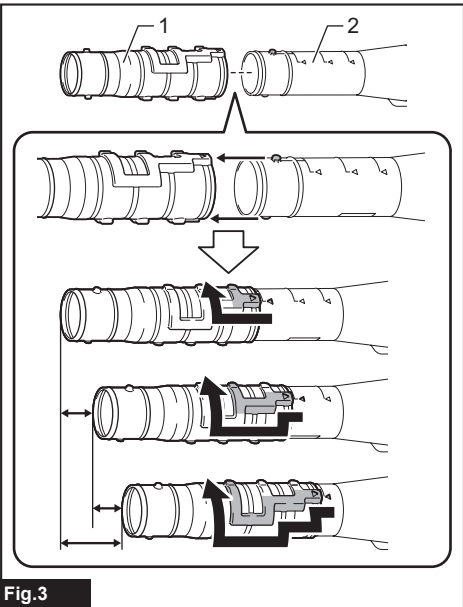
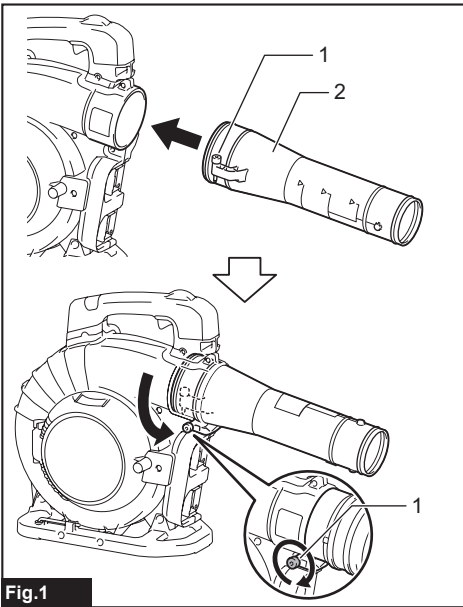

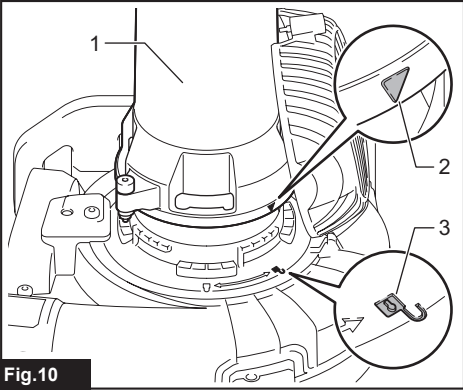
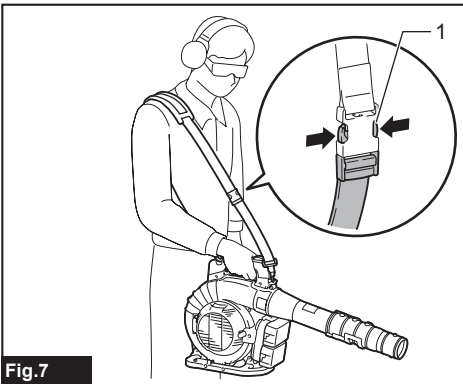
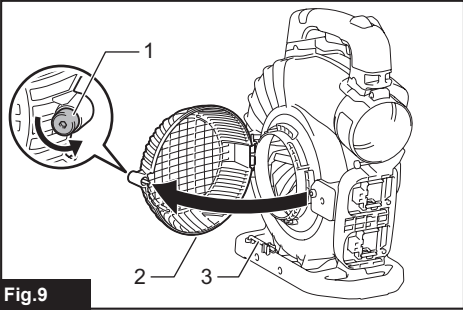
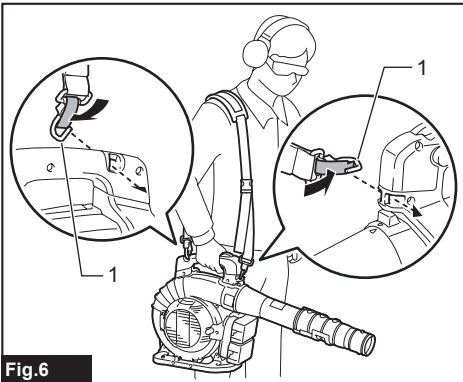
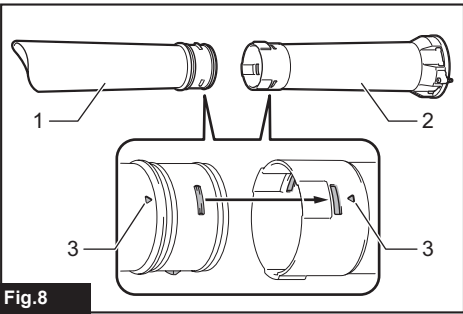
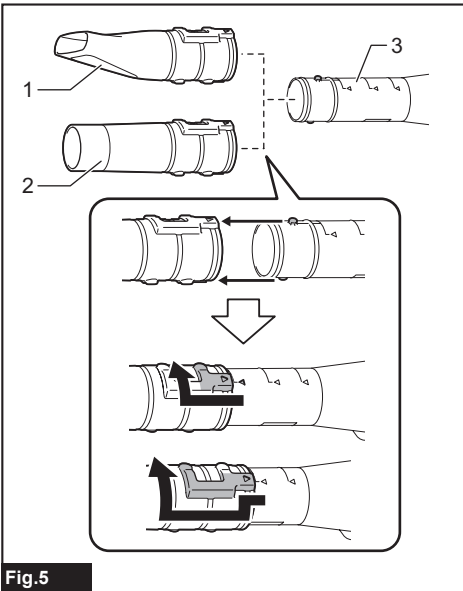

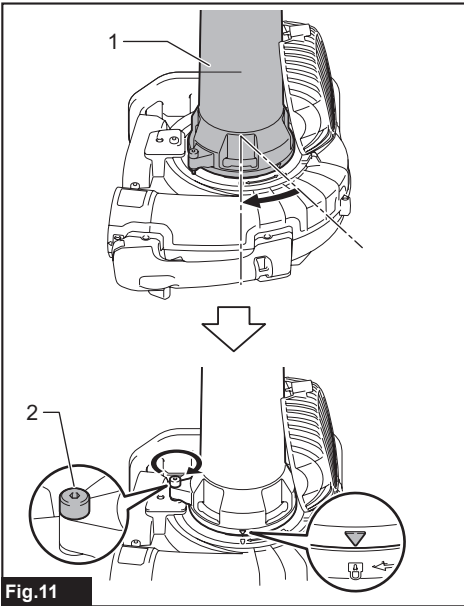

Fig.11

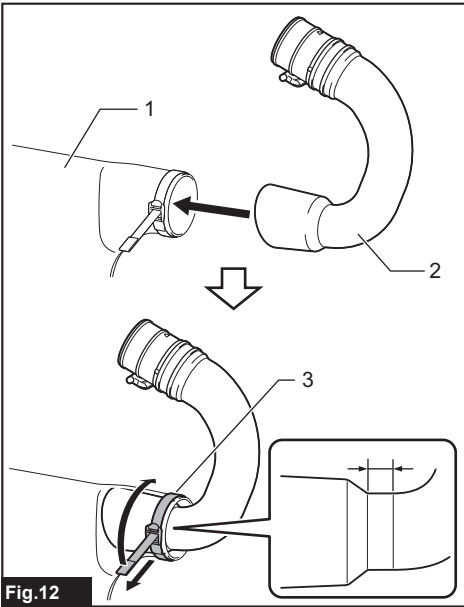

Fig.12

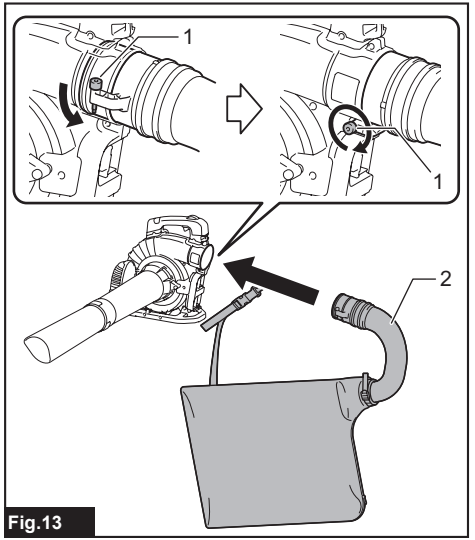

Fig.13

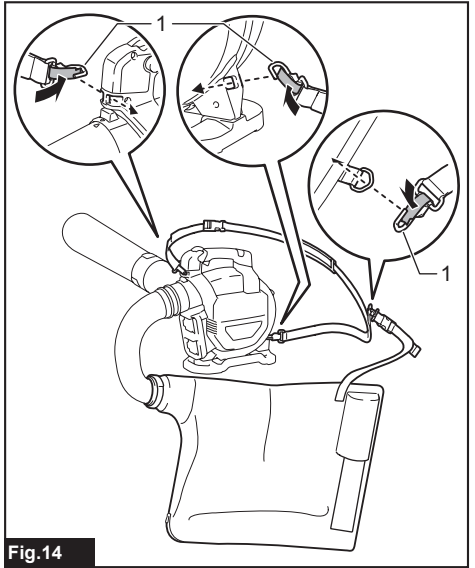

Fig.14

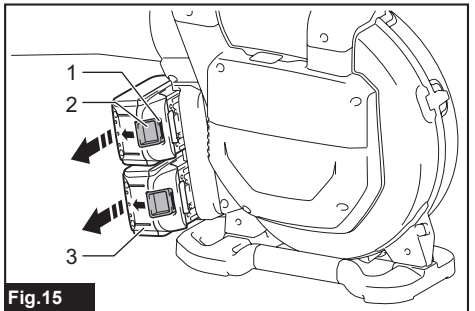

Fig.15

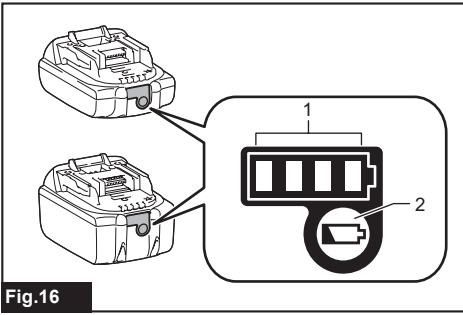

Fig.16

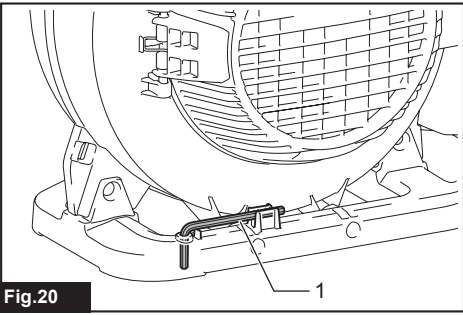

Fig.20

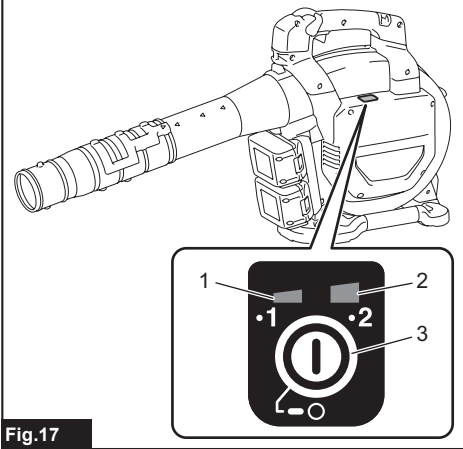

Fig.17



Fig.21

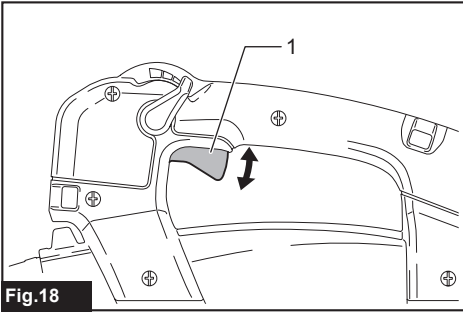

Fig.18

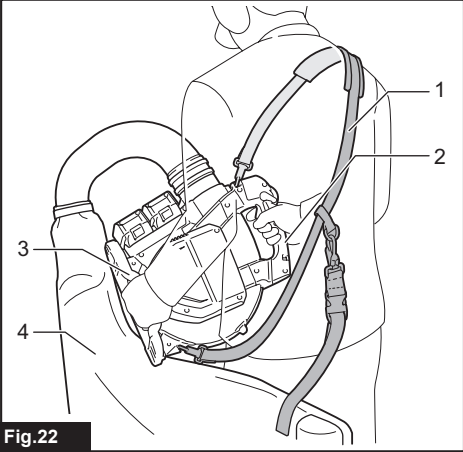

Fig.22

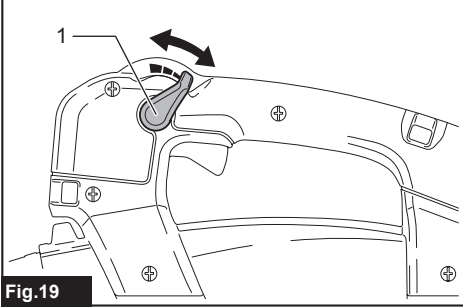

Fig.19

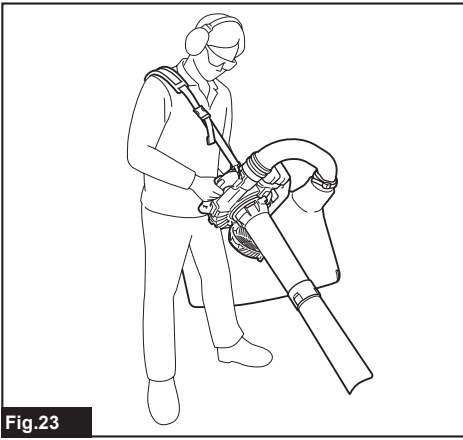

Fig.23

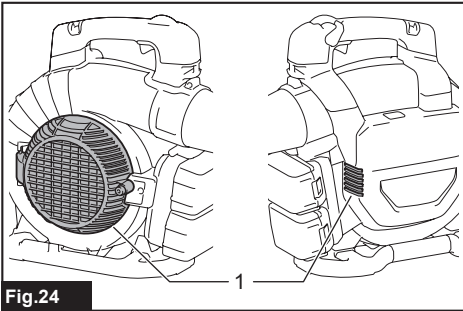

Fig.24

SPECIFICATIONS

Model:		DUB363
Capacities	Air volume	0 - 13.4 m ³ /min
	Air speed (average)	0 - 54 m/s
	Air speed (max.)	0 - 65 m/s
Dimensions (L x W x H) *1		341 mm x 193 mm x 415 mm
Rated voltage		D.C. 36 V
Net weight	Blower *2	3.8 - 5.2 kg
	Vacuum *3	6.0 - 6.6 kg

*1. Without pipes, nozzles, dust bag, shoulder strap, and battery cartridges.

*2. With blower pipe, end nozzle and flat nozzle, and without suction pipe, suction nozzle, elbow pipe, dust bag and shoulder strap.

*3. With suction pipe, suction nozzle, elbow pipe, dust bag and shoulder strap, and without blower pipe, end nozzle and flat nozzle.

- Due to our continuing program of research and development, the specifications herein are subject to change without notice.
- Specifications may differ from country to country.
- The weight may differ depending on the attachment(s), including the battery cartridge. The lightest and heaviest combination, according to EPTA-Procedure 01/2014, are shown in the table.

Applicable battery cartridge







BL1815N / BL1820 / BL1820B / BL1830 / BL1830B / BL1840 / BL1840B / BL1850 / BL1850B / BL1860B

- Some of the battery cartridges listed above may not be available depending on your region of residence.

⚠ WARNING: Only use the battery cartridges listed above. Use of any other battery cartridges may cause injury and/or fire.

Symbols

The followings show the symbols used for the equipment. Be sure that you understand their meaning before use.

	Take particular care and attention.
	Read instruction manual.
	Keep hands away from rotating parts.
	Long hair may cause entanglement accident.
	Keep bystanders away.
	Wear eye and ear protection.
	Do not expose to moisture.



Ni-MH
Li-ion

Only for EU countries
Do not dispose of electric equipment or battery pack together with household waste material!

In observance of the European Directives, on Waste Electric and Electronic Equipment and Batteries and Accumulators and Waste Batteries and Accumulators and their implementation in accordance with national laws, electric equipment and batteries and battery pack(s) that have reached the end of their life must be collected separately and returned to an environmentally compatible recycling facility.

Intended use

The machine is intended for blowing and vacuuming.

Noise

The typical A-weighted noise level determined according to EN50636-2-100:

Sound pressure level (L_{pA}) : 84.8 dB(A)

Uncertainty (K) : 1.3 dB(A)

Sound power level (L_{WA}) : 94.9 dB (A)

Uncertainty (K) : 0.3 dB(A)

SAFETY WARNINGS

Cordless Blower Safety Instructions

⚠WARNING: Read all safety warnings and all instructions. Failure to follow the warnings and instructions may result in electric shock, fire and/or serious injury.

Save all warnings and instructions for future reference.

Training

1. Read the instructions carefully. Be familiar with the controls and the correct use of the machine.
2. Never allow children, persons with reduced physical, sensory or mental capabilities or lack of experience and knowledge or people unfamiliar with these instructions to use the machine. Local regulations may restrict the age of the operator.
3. Never operate the machine while people, especially children, or pets are nearby.
4. Keep in mind that the operator or user is responsible for accidents or hazards occurring to other people or their property.

Preparation

1. Always wear substantial footwear and long trousers while operating the machine.
2. Do not wear loose clothing or jewellery that can be drawn into the air inlet. Keep long hair away from the air inlets.
3. Always wear protective goggles to protect your eyes from injury when using power tools. The goggles must comply with ANSI Z87.1 in the USA, EN 166 in Europe, or AS/NZS 1336 in Australia/New Zealand. In Australia/New Zealand, it is legally required to wear a face shield to protect your face, too.

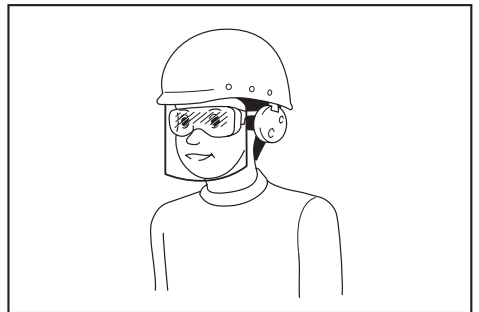

It is an employer's responsibility to enforce the use of appropriate safety protective equipments by the tool operators and by other persons in the immediate working area.

4. To prevent dust irritation the wearing of a face mask is recommended.

NOTE: The declared noise emission value(s) has been measured in accordance with a standard test method and may be used for comparing one tool with another.

NOTE: The declared noise emission value(s) may also be used in a preliminary assessment of exposure.

⚠WARNING: Wear ear protection.

⚠WARNING: The noise emission during actual use of the power tool can differ from the declared value(s) depending on the ways in which the tool is used especially what kind of workpiece is processed.

⚠WARNING: Be sure to identify safety measures to protect the operator that are based on an estimation of exposure in the actual conditions of use (taking account of all parts of the operating cycle such as the times when the tool is switched off and when it is running idle in addition to the trigger time).

Vibration

The vibration total value (tri-axial vector sum) determined according to EN50636-2-100:

Work mode: operation without load (blowing)

Vibration emission (a_h): 2.5 m/s² or less

Uncertainty (K): 1.5 m/s²

Work mode: operation without load (vacuuming)

Vibration emission (a_h): 2.5 m/s² or less

Uncertainty (K): 1.5 m/s²

NOTE: The declared vibration total value(s) has been measured in accordance with a standard test method and may be used for comparing one tool with another.

NOTE: The declared vibration total value(s) may also be used in a preliminary assessment of exposure.

⚠WARNING: The vibration emission during actual use of the power tool can differ from the declared value(s) depending on the ways in which the tool is used especially what kind of workpiece is processed.

⚠WARNING: Be sure to identify safety measures to protect the operator that are based on an estimation of exposure in the actual conditions of use (taking account of all parts of the operating cycle such as the times when the tool is switched off and when it is running idle in addition to the trigger time).

EC Declaration of Conformity

For European countries only

The EC declaration of conformity is included as Annex A to this instruction manual.

5. **While operating the machine, always wear non-slip and protective footwear.** Non-skid, closed-toed safety boots and shoes will reduce the risk of injury.
6. **Use personal protective equipment. Always wear eye protection.** Protective equipment such as a dust mask, non-skid safety shoes, hard hat or hearing protection used for appropriate conditions will reduce personal injuries.
17. **Prevent unintentional starting. Ensure the switch is in the off-position before inserting battery cartridge, picking up or carrying the machine.** Carrying the machine with your finger on the switch or energizing the machine that has the switch on invites accidents.
18. **Never blow or vacuum dangerous materials, such as nails, fragments of glass, or blades.**
19. **Do not operate the machine near flammable materials.**

Operation

1. **Switch off the machine and remove the battery cartridge and make sure that all moving parts have come to a complete stop**
 - whenever you leave the machine.
 - before clearing blockages.
 - before checking, cleaning or working on the machine.
 - if the machine starts to vibrate abnormally.
 - whenever you convert the machine from blower to vacuum, and vice versa.
2. **Operate the machine only in daylight or in good artificial light.**
3. **Do not overreach and keep proper balance and footing at all times.**
4. **Always be sure of your footing on slopes.**
5. **Walk, never run.**
6. **Keep all cooling air inlets clear of debris.**
7. **Never blow debris in the direction of bystanders.**
8. **Operate the machine in a recommended position and on a firm surface.**
9. **Do not operate the machine at high places.**
10. **Never point the nozzle at anyone in the vicinity when using the machine.**
11. **Never block suction inlet and/or blower outlet.**
 - Be careful not to block suction inlet or blower outlet with dust or dirt when operating in dusty area.
 - Do not use nozzles other than the nozzles provided by Makita.
 - Do not use the blower to inflate balls, rubber boat or the similar.
12. **Do not operate the machine near open window, etc.**
13. **Operating the machine only at reasonable hours is recommended - not early in the morning or late at night when people might be disturbed.**
14. **Using rakes and brooms to loosen debris before blowing is recommended.**
15. **If the machine strikes any foreign objects or should start making any unusual noise or vibration, immediately switch off the machine to stop it. Remove the battery cartridge from the machine and inspect the machine for damage before restarting and operating the machine. If the machine is damaged, ask Makita Authorized Service Centers for repair.**
16. **Do not insert fingers or other objects into suction inlet or blower outlet.**

20. **Avoid operating the machine for a long time in low temperature environment.**

Maintenance and storage

1. **Keep all nuts, bolts and screws tight to be sure the machine is in safe working condition.**
2. **If the parts are worn or damaged, replace them with parts provided by Makita.**
3. **Store the machine in a dry place out of the reach of children.**
4. **When you stop the machine for inspection, servicing, storage, or changing accessory, switch off the machine and make sure that all moving parts come to a complete stop, and remove the battery cartridge. Cool down the machine before making any work on the machine. Maintain the machine with care and keep it clean.**
5. **Always cool down the machine before storing.**
6. **Do not expose the machine to rain. Store the machine indoors.**
7. **When you lift the machine, be sure to bend your knees and be careful not to hurt your back.**

Battery tool use and care

1. **Recharge only with the charger specified by the manufacturer.** A charger that is suitable for one type of battery pack may create a risk of fire when used with another battery pack.
2. **Use power tools only with specifically designated battery packs.** Use of any other battery packs may create a risk of injury and fire.
3. **When battery pack is not in use, keep it away from other metal objects, like paper clips, coins, keys, nails, screws or other small metal objects, that can make a connection from one terminal to another.** Shorting the battery terminals together may cause burns or a fire.
4. **Under abusive conditions, liquid may be ejected from the battery; avoid contact. If contact accidentally occurs, flush with water. If liquid contacts eyes, additionally seek medical help.** Liquid ejected from the battery may cause irritation or burns.
5. **Do not use a battery pack or tool that is damaged or modified.** Damaged or modified batteries may exhibit unpredictable behaviour resulting in fire, explosion or risk of injury.
6. **Do not expose a battery pack or tool to fire or excessive temperature.** Exposure to fire or temperature above 130 °C may cause explosion.
7. **Follow all charging instructions and do not charge the battery pack or tool outside the temperature range specified in the instructions.** Charging improperly or at temperatures outside the specified range may damage the battery and increase the risk of fire.

Electrical and battery safety

1. **Do not dispose of the battery(ies) in a fire.**
The cell may explode. Check with local codes for possible special disposal instructions.
2. **Do not open or mutilate the battery(ies).**
Released electrolyte is corrosive and may cause damage to the eyes or skin. It may be toxic if swallowed.
3. **Do not charge battery in rain, or in wet locations.**
4. **Do not charge the battery outdoors.**
5. **Do not handle charger, including charger plug, and charger terminals with wet hands.**

Service

1. **Have your power tool serviced by a qualified repair person using only identical replacement parts.** This will ensure that the safety of the power tool is maintained.
2. **Never service damaged battery packs.** Service of battery packs should only be performed by the manufacturer or authorized service providers.

SAVE THESE INSTRUCTIONS.

⚠WARNING: DO NOT let comfort or familiarity with product (gained from repeated use) replace strict adherence to safety rules for the subject product.

MISUSE or failure to follow the safety rules stated in this instruction manual may cause serious personal injury.

Important safety instructions for battery cartridge

1. Before using battery cartridge, read all instructions and cautionary markings on (1) battery charger, (2) battery, and (3) product using battery.
2. Do not disassemble battery cartridge.
3. If operating time has become excessively shorter, stop operating immediately. It may result in a risk of overheating, possible burns and even an explosion.
4. If electrolyte gets into your eyes, rinse them out with clear water and seek medical attention right away. It may result in loss of your eyesight.
5. Do not short the battery cartridge:
 - (1) Do not touch the terminals with any conductive material.
 - (2) Avoid storing battery cartridge in a container with other metal objects such as nails, coins, etc.
 - (3) Do not expose battery cartridge to water or rain.

A battery short can cause a large current flow, overheating, possible burns and even a breakdown.

6. Do not store the tool and battery cartridge in locations where the temperature may reach or exceed 50 °C (122 °F).

7. **Do not incinerate the battery cartridge even if it is severely damaged or is completely worn out. The battery cartridge can explode in a fire.**
8. **Be careful not to drop or strike battery.**
9. **Do not use a damaged battery.**
10. **The contained lithium-ion batteries are subject to the Dangerous Goods Legislation requirements.**
For commercial transports e.g. by third parties, forwarding agents, special requirement on packaging and labeling must be observed.
For preparation of the item being shipped, consulting an expert for hazardous material is required. Please also observe possibly more detailed national regulations.
Tape or mask off open contacts and pack up the battery in such a manner that it cannot move around in the packaging.
11. **When disposing of the battery cartridge, remove it from the tool and dispose of it in a safe place. Follow your local regulations relating to disposal of battery.**
12. **Use the batteries only with the products specified by Makita.** Installing the batteries to non-compliant products may result in a fire, excessive heat, explosion, or leak of electrolyte.
13. **If the tool is not used for a long period of time, the battery must be removed from the tool.**

SAVE THESE INSTRUCTIONS.

⚠CAUTION: Only use genuine Makita batteries. Use of non-genuine Makita batteries, or batteries that have been altered, may result in the battery bursting causing fires, personal injury and damage. It will also void the Makita warranty for the Makita tool and charger.

Tips for maintaining maximum battery life

1. Charge the battery cartridge before completely discharged. Always stop tool operation and charge the battery cartridge when you notice less tool power.
2. Never recharge a fully charged battery cartridge. Overcharging shortens the battery service life.
3. Charge the battery cartridge with room temperature at 10 °C - 40 °C (50 °F - 104 °F). Let a hot battery cartridge cool down before charging it.
4. Charge the battery cartridge if you do not use it for a long period (more than six months).

ASSEMBLY

⚠CAUTION: Always be sure that the machine is switched off and the battery cartridge is removed before carrying out any work on the machine.

NOTICE: Before operating the machine, be sure to completely assemble the machine. Otherwise, the machine does not work.

Installing or removing blower pipe and nozzle

1. Attach the blower pipe to the main unit.

Insert the blower pipe into the main unit with the bolt facing left as shown in the figure. Turn the blower pipe as shown in the figure so that the bolt is aligned with the hole on the main unit, and then tighten the bolt firmly using the hex wrench.

► **Fig.1:** 1. Bolt 2. Blower pipe

2. Align the protrusion on the blower pipe with the groove on the end nozzle, then attach the end nozzle to the blower pipe, and then turn the end nozzle to lock it into place.

► **Fig.2:** 1. End nozzle 2. Blower pipe

To remove the blower pipe and end nozzle, perform the installation procedure in reverse.

NOTE: The length of the nozzle can be changed by moving the nozzle as shown in the figure.

► **Fig.3:** 1. End nozzle 2. Blower pipe

Installing or removing flat nozzle or extension nozzle

Optional accessory

Attach the flat nozzle or extension nozzle to the end nozzle, and then turn it to lock it into place.

► **Fig.4:** 1. Flat nozzle 2. Extension nozzle 3. End nozzle

You can also attach the flat nozzle or extension nozzle to the blower pipe.

► **Fig.5:** 1. Flat nozzle 2. Extension nozzle 3. Blower pipe

To remove the flat nozzle or extension nozzle, perform the installation procedure in reverse.

Attaching shoulder strap

CAUTION: Be sure to attach the hooks of the shoulder strap to the machine securely. If the hooks are attached incompletely, they may come off and cause an injury.

CAUTION: Be sure to use the shoulder strap dedicated to this machine. Using other shoulder strap may cause an injury.

Attach the hooks of the shoulder strap to the machine as shown in the figure.

► **Fig.6:** 1. Hook

The shoulder strap features a means of quick release. Simply squeeze the sides of the buckle to release the machine from the shoulder strap.

► **Fig.7:** 1. Buckle

Installing or removing suction pipe and nozzle

Optional accessory

1. Align the triangle mark on the suction nozzle with that on the suction pipe, and then insert the suction nozzle into the suction pipe until the latch on the nozzle snaps into place.

► **Fig.8:** 1. Suction nozzle 2. Suction pipe 3. Triangle mark

2. Loosen the bolt on the fan cover using the hex wrench, and open the fan cover.

► **Fig.9:** 1. Bolt 2. Fan cover 3. Hex wrench

3. Align the triangle mark on the suction pipe with the mark on the main unit, and then attach the suction pipe to the main unit.

► **Fig.10:** 1. Suction pipe 2. Triangle mark 3. Mark

4. Turn the suction pipe clockwise so that the bolt on the pipe is aligned with the hole on the main unit, and then fasten the bolt firmly using the hex wrench to secure the pipe to the main unit.

► **Fig.11:** 1. Suction pipe 2. Bolt

To remove the suction pipe and nozzle, perform the installation procedure in reverse.

Installing or removing elbow pipe and dust bag

Optional accessory

1. Insert the elbow pipe into the dust bag and tighten the belt to fix the elbow pipe as shown in the figure.

► **Fig.12:** 1. Dust bag 2. Elbow pipe 3. Belt

2. Attach the elbow pipe to the main unit.

Insert the elbow pipe into the main unit with the bolt facing left as shown in the figure. Turn the elbow pipe as shown in the figure so that the bolt is aligned with the hole on the main unit, and then tighten the bolt firmly using the hex wrench.

► **Fig.13:** 1. Bolt 2. Elbow pipe

3. Attach the hook of the dust bag to the shoulder strap, and then attach the hooks of the shoulder strap to the main unit as shown in the figure.

► **Fig.14:** 1. Hook

To remove the dust bag and elbow pipe, perform the installation procedure in reverse.

FUNCTIONAL DESCRIPTION

CAUTION: Always be sure that the machine is switched off and the battery cartridge is removed before adjusting or checking function on the machine.

Installing or removing battery cartridge

CAUTION: Always switch off the machine before installing or removing of the battery cartridge.

CAUTION: Hold the machine and the battery cartridge firmly when installing or removing battery cartridge. Failure to hold the machine and the battery cartridge firmly may cause them to slip off your hands and result in damage to the machine and battery cartridge and a personal injury.

CAUTION: Always install the battery cartridge fully until the red indicator cannot be seen. If not, it may accidentally fall out of the machine, causing injury to you or someone around you.

CAUTION: Do not install the battery cartridge forcibly. If the cartridge does not slide in easily, it is not being inserted correctly.

► **Fig.15:** 1. Red indicator 2. Button 3. Battery cartridge

To remove the battery cartridge, slide it from the machine while sliding the button on the front of the cartridge.

To install the battery cartridge, align the tongue on the battery cartridge with the groove in the housing and slip it into place. Insert it all the way until it locks in place with a little click. If you can see the red indicator on the upper side of the button, it is not locked completely.

Indicating the remaining battery capacity

Only for battery cartridges with the indicator

► **Fig.16:** 1. Indicator lamps 2. Check button

Press the check button on the battery cartridge to indicate the remaining battery capacity. The indicator lamps light up for a few seconds.

Indicator lamps			Remaining capacity
Lighted	Off	Blinking	
			75% to 100%
			50% to 75%
			25% to 50%
			0% to 25%
			Charge the battery.
			The battery may have malfunctioned.

NOTE: Depending on the conditions of use and the ambient temperature, the indication may differ slightly from the actual capacity.

Machine/battery protection system

The machine is equipped with a machine/battery protection system. This system automatically cuts off power to the motor to extend machine and battery life. The machine will automatically stop during operation if the machine or battery is placed under one of the following conditions:

Overload protection

When the machine or battery is operated in a manner that causes it to draw an abnormally high current, the machine automatically stops and the lamp for mode 1 blinks in green. In this situation, turn the machine off and stop the application that caused the machine to become overloaded. Then turn the machine on to restart.

Overheat protection

When the machine or battery is overheated, the machine stops automatically and the lamp for mode 1 lights up in red. In this case, let the machine and battery cool down before turning the machine on again.

Overdischarge protection

When the battery capacity is not enough, the machine stops automatically and the lamp for mode 1 blinks in red. In this case, remove the battery from the machine and charge the battery.

Main power switch

WARNING: Always turn off the main power switch when not in use.

To turn on the machine, press the main power switch. The lamps for mode 1 and mode 2 light up in green. To turn off, keep pressing the main power switch until the lamps for mode 1 and mode 2 go off.

► **Fig.17:** (1) Lamp for mode 1 (2) Lamp for mode 2 (3) Main power switch

You can use the machine in the vacuuming mode. In the vacuuming mode, the suction volume becomes smaller than in the normal mode.

When you turn on the machine, the machine starts up in the normal mode. To use the machine in the vacuuming mode, press the main power switch when the machine is turned on. The lamp for mode 2 goes off and only the lamp for mode 1 lights up in green. When you press the main power switch again, the machine returns to the normal mode, and the lamps for mode 1 and mode 2 light up in green.

NOTE: The lamp for mode 1 blinks in green if the machine is operated under unoperable conditions. The lamp blinks in one of the following conditions.

- The switch trigger is pulled, when the bolt on the fan cover or suction pipe is not tightened firmly, or the bolt on the blower pipe or elbow pipe is not tightened firmly.
- The machine is turned on, when the control lever is not fully returned to the off position, or while you are pulling the switch trigger.

NOTE: This machine employs the auto power-off function. To avoid unintentional start up, the main power switch will automatically shut down when the switch trigger is not pulled for a certain period after the main power switch is turned on.

Switch action

⚠ WARNING: Before installing the battery cartridge into the machine, always check to see that the switch trigger actuates properly and returns to the "OFF" position when released.

► Fig.18: 1. Switch trigger

To start the machine, simply pull the switch trigger. The speed is increased by increasing pressure on the switch trigger. Release the switch trigger to stop.

Cruise control function

The cruise control function allows the operator to maintain a constant speed without pulling the trigger. To increase the speed, turn the control lever forward. To decrease the speed, turn the control lever backward.

► Fig.19: 1. Control lever

Hex wrench storage

When not in use, store the hex wrench as illustrated to keep it from being lost.

► Fig.20: 1. Hex wrench

Accidental re-start preventive function

If you turn on the machine while pulling the switch trigger or while the control lever is not in the off position, the machine does not start. To start the machine, first release the switch trigger and return the control lever fully, and then turn on the machine.

Electronic function

The machine is equipped with the electronic function for easy operation.

- Constant speed control
The speed control function provides the constant rotation speed regardless of load conditions.

OPERATION

⚠ CAUTION: Do not place the machine on the ground while it is switched on. Sand or dust may enter from suction inlet and cause a malfunction or personal injury.

Blower operation

⚠ CAUTION: When performing the blower operation, be sure to remove the suction pipe, suction nozzle, elbow pipe and dust bag from the machine, and attach the blower pipe and nozzles to the machine.

Hold the machine firmly with a hand and perform the blowing operation by moving it around slowly. When blowing around building, big stone or vehicle, direct the nozzle away from them. When performing an operation in a corner, start from the corner and then move to wide area.

► Fig.21

Vacuuming operation

⚠ CAUTION: When performing the vacuuming operation, be sure to remove the blower pipe and nozzles from the machine, and attach the suction pipe, suction nozzle, elbow pipe, dust bag, and shoulder strap to the machine.

⚠ CAUTION: Check the dust bag frequently for wear or deterioration.

⚠ CAUTION: Be sure to fasten the fastener of the dust bag before operating the machine.

⚠ CAUTION: Always switch off the machine before opening or fastening the fastener of the dust bag.

NOTICE: Do not allow wet materials, such as wet leaves, and foreign materials, such as large wood chips, metals, glass, pebbles, etc., to be sucked into the machine. Otherwise, a malfunction may occur.

NOTICE: Empty the dust bag before it becomes full. Otherwise, a malfunction may occur.

NOTICE: To prevent the suction of foreign materials, operating the machine in the vacuuming mode is recommended.

1. Put the shoulder strap and dust bag on the shoulder as shown in the figure. Adjust the length of the strap.

► Fig.22: 1. Shoulder strap 2. Carry handle 3. Assist handle 4. Dust bag

2. Hold the carry handle with your right hand and the assist handle with the other hand.

► Fig.23

3. While operating the machine, adjust the switch trigger so that the suction force is appropriate for the work location and conditions.

MAINTENANCE

⚠ CAUTION: Always be sure that the machine is switched off and the battery cartridge is removed before attempting to perform inspection or maintenance.

To maintain product SAFETY and RELIABILITY, repairs, any other maintenance or adjustment should be performed by Makita Authorized or Factory Service Centers, always using Makita replacement parts.

Cleaning the machine

Clean the machine by wiping off dust with a dry cloth or one dipped in soapy water and wrung out.

NOTICE: Never use gasoline, benzine, thinner, alcohol or the like. Discoloration, deformation or cracks may result.

Remove dust or dirt from the suction inlets.

► **Fig.24:** 1. Suction inlet

TROUBLESHOOTING

Before asking for repairs, conduct your own inspection first. If you find a problem that is not explained in the manual, do not attempt to dismantle the machine. Instead, ask Makita Authorized Service Centers, always using Makita replacement parts for repairs.

State of abnormality	Probable cause (malfunction)	Remedy
Motor does not run.	Battery cartridge is not installed.	Install the battery cartridge.
	Battery problem (under voltage)	Recharge the battery. If recharging is not effective, replace battery.
	For blower The blower pipe is not attached. The fan cover is not closed.	Attach the blower pipe, and then tighten the bolt. Close the fan cover, and then tighten the bolt.
	For vacuum The elbow pipe or suction pipe is not attached.	Attach the elbow pipe or suction pipe, and then tighten the bolt.
Motor stops running after a little use.	Battery's charge level is low.	Recharge the battery. If recharging is not effective, replace battery.
	Overheating.	Stop using the machine to allow it to cool down.
The machine does not reach the maximum speed.	Battery is installed improperly.	Install the battery cartridge as described in this manual.
	Battery power is dropping.	Recharge the battery. If recharging is not effective, replace battery.
	The drive system does not work correctly.	Ask your local authorized service center for repair.
Abnormal vibration: ⇒ stop the machine immediately!	The drive system does not work correctly.	Ask your local authorized service center for repair.
Motor cannot stop: ⇒ Remove the battery immediately!	Electric or electronic malfunction.	Remove the battery and ask your local authorized service center for repair.

OPTIONAL ACCESSORIES

⚠ CAUTION: These accessories or attachments are recommended for use with your Makita product specified in this manual. The use of any other accessories or attachments might present a risk of injury to persons. Only use accessory or attachment for its stated purpose.

If you need any assistance for more details regarding these accessories, ask your local Makita Service Center.

- Vacuum kit
- Extension nozzle
- Flat nozzle
- Shoulder strap
- Makita genuine battery and charger

NOTE: Some items in the list may be included in the product package as standard accessories. They may differ from country to country.

DANE TECHNICZNE

Model:		DUB363
Zakresy wydajności	Przepływ powietrza	0–13,4 m ³ /min
	Prędkość powietrza (średnia)	0–54 m/s
	Prędkość powietrza (maks.)	0–65 m/s
Wymiary (dług. x szer. x wys.) *1		341 mm x 193 mm x 415 mm
Napięcie znamionowe		Prąd stały 36 V
Masa netto	Dmuchawa *2	3,8–5,2 kg
	Odkurzacz *3	6,0–6,6 kg

*1. Bez rur, końcówek, worka na pył, paska na ramię i akumulatorów.

*2. Z rurą dmuchawy, złączką i płaską końcówką, a bez rury ssawnej, końcówki ssawnej, kolanką, worka na pył i paska na ramię.

*3. Z rurą ssawną, końcówką ssawną, kolankiem, workiem na pył i paskiem na ramię, a bez rury dmuchawy, złączki i płaskiej końcówki.

- W związku ze stale prowadzonym przez naszą firmę programem badawczo-rozwojowym niniejsze dane mogą ulec zmianom bez wcześniejszego powiadomienia.
- Dane techniczne mogą różnić się w zależności od kraju.
- Masa może być różna w zależności od osprzętu, w tym akumulatora. W tabeli przedstawiona jest najlżejsza i najcięższa konfiguracja, zgodnie z procedurą EPTA 01/2014.

Kompatybilne akumulatory

BL1815N / BL1820 / BL1820B / BL1830 / BL1830B / BL1840 / BL1840B / BL1850 / BL1850B / BL1860B

- Pewne z wymienionych powyżej akumulatorów mogą być niedostępne w regionie zamieszkania użytkownika.

⚠ OSTRZEŻENIE: Należy używać wyłącznie akumulatorów wymienionych powyżej. Używanie innych akumulatorów może stwarzać ryzyko wystąpienia obrażeń ciała lub pożaru.

Symbole

Poniżej pokazano symbole zastosowane na urządzeniu. Przed rozpoczęciem użytkowania należy zapoznać się z ich znaczeniem.

	Zachować szczególną ostrożność.
	Przeczytać instrukcję obsługi.
	Trzymać ręce z dala od części obrotowych.
	Istnieje ryzyko wypadku związanego z zaplątaniem się długich włosów.
	Osoby postronne powinny przebywać w bezpiecznej odległości.
	Nosić okulary ochronne i ochronniki słuchu.
	Chronić przed wilgocią.



Dotyczy tylko państw UE
Nie wyrzucać urządzeń elektrycznych ani akumulatorów wraz z odpadami z gospodarstwa domowego!
Zgodnie z dyrektywami europejskimi w sprawie zużytego sprzętu elektrycznego i elektronicznego oraz baterii i akumulatorów oraz zużytych baterii i akumulatorów, a także dostosowaniem ich do prawa krajowego, zużyte urządzenia elektryczne, baterie i akumulatory, należy składować osobno i przekazywać do zakładu recyklingu działającego zgodnie z przepisami dotyczącymi ochrony środowiska.

Przeznaczenie

Urządzenie jest przeznaczone do wydmuchiwania i odkurzania.

Hałas

Typowy równoważny poziom dźwięku A określony w oparciu o normę EN50636-2-100:
Poziom ciśnienia akustycznego (L_{pA}): 84,8 dB(A)
Niepewność (K): 1,3 dB(A)
Poziom mocy akustycznej (L_{WA}): 94,9 dB (A)
Niepewność (K): 0,3 dB(A)

WSKAZÓWKA: Deklarowana wartość emisji hałasu została zmierzona zgodnie ze standardową metodą testową i można ją wykorzystać do porównywania narzędzi.

WSKAZÓWKA: Deklarowaną wartość emisji hałasu można także wykorzystać we wstępnej ocenie narażenia.

⚠️ OSTRZEŻENIE: Nosić ochronniki słuchu.

⚠️ OSTRZEŻENIE: Poziom hałasu wytwarzanego podczas rzeczywistego użytkowania elektronarzędzia może się różnić od wartości deklarowanej w zależności od sposobu użytkowania narzędzia, a w szczególności od rodzaju obrabianego elementu.

⚠️ OSTRZEŻENIE: W oparciu o szacowane narażenie w rzeczywistych warunkach użytkowania należy określić środki bezpieczeństwa w celu zapewnienia ochrony operatora (uwzględniając wszystkie elementy cyklu działania, tj. czas, kiedy narzędzie jest wyłączone i kiedy pracuje na biegu jałowym, a także czas, kiedy jest włączone).

Drgania

Całkowita wartość poziomu drgań (suma wektorów w 3 osiach) określona zgodnie z normą EN50636-2-100:

Tryb pracy: praca bez obciążenia (dmuchanie)

Emisja drgań (a_{11}): 2,5 m/s² lub mniej

Niepewność (K): 1,5 m/s²

Tryb pracy: praca bez obciążenia (odkurzanie)

Emisja drgań (a_{11}): 2,5 m/s² lub mniej

Niepewność (K): 1,5 m/s²

WSKAZÓWKA: Deklarowana wartość poziomu drgań została zmierzona zgodnie ze standardową metodą testową i można ją wykorzystać do porównywania narzędzi.

WSKAZÓWKA: Deklarowaną wartość poziomu drgań można także wykorzystać we wstępnej ocenie narażenia.

⚠️ OSTRZEŻENIE: Drgania wytwarzane podczas rzeczywistego użytkowania elektronarzędzia mogą się różnić od wartości deklarowanej w zależności od sposobu użytkowania narzędzia, a w szczególności od rodzaju obrabianego elementu.

⚠️ OSTRZEŻENIE: W oparciu o szacowane narażenie w rzeczywistych warunkach użytkowania należy określić środki bezpieczeństwa w celu zapewnienia ochrony operatora (uwzględniając wszystkie elementy cyklu działania, tj. czas, kiedy narzędzie jest wyłączone i kiedy pracuje na biegu jałowym, a także czas, kiedy jest włączone).

Deklaracja zgodności WE

Dotyczy tylko krajów europejskich

Deklaracja zgodności WE jest dołączona jako załącznik A do niniejszej instrukcji obsługi.

OSTRZEŻENIA DOTYCZĄCE BEZPIECZEŃSTWA

Instrukcje bezpieczeństwa dotyczące dmuchawy akumulatorowej

⚠️ OSTRZEŻENIE: Przeczytać wszystkie ostrzeżenia bezpieczeństwa i wszystkie instrukcje. Niezastosowanie się do wspomnianych ostrzeżeń i instrukcji może doprowadzić do porażenia prądem elektrycznym, pożaru i/lub poważnych obrażeń ciała.

Wszystkie ostrzeżenia i instrukcje należy zachować do wykorzystania w przyszłości.

Informacje podstawowe

1. Należy uważnie przeczytać niniejszą instrukcję. Należy zapoznać się z elementami sterowania i zasadami poprawnego użytkowania urządzenia.
2. Urządzenie nie może być użytkowane przez dzieci, osoby, które nie przeczytały niniejszej instrukcji obsługi, osoby niebędące w pełni władz fizycznych, poznawczych lub umysłowych ani osoby niemające odpowiedniej wiedzy i doświadczenia. Lokalne przepisy mogą ograniczać wiek operatora.
3. Nie wolno użytkownika urządzenia, gdy w pobliżu znajdują się inne osoby, zwłaszcza dzieci, oraz zwierzęta.
4. Należy pamiętać, że operator lub użytkownik odpowiada za wypadki lub niebezpieczeństwa zagrażające innym osobom lub ich mieniu.

Przygotowanie

1. Podczas używania urządzenia nosić odpowiednie obuwie oraz spodnie z długimi nogawkami.
2. Nie nosić luźnych ubrań ani biżuterii, które mogłyby zostać wciągnięte do wlotu powietrza. Długie włosy trzymać z dala od wlotów powietrza.
3. Należy zawsze nosić okulary ochronne, aby zabezpieczyć oczy przed urazami podczas użytkowania elektronarzędzi. Okulary ochronne muszą spełniać wymagania normy ANSI Z87.1 w USA, EN 166 w Europie oraz AS/NZS 1336 w Australii/Nowej Zelandii. Przepisy prawne obowiązujące w Australii/Nowej Zelandii wymagają również obowiązkowego stosowania osłony twarzy.

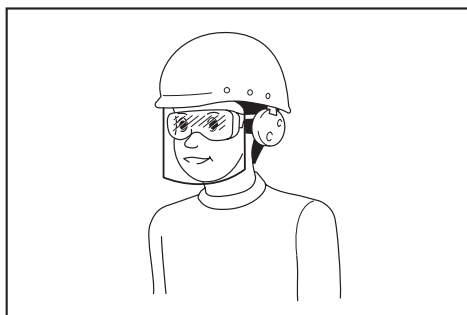

Odpowiedzialność za egzekwowanie używania odpowiednich środków ochrony osobistej przez operatorów narzędzi oraz inne osoby przebywające w bezpośrednim sąsiedztwie obszaru roboczego ponosi pracodawca.

4. Aby uniknąć podrażnienia pyłem, zaleca się noszenie maski ochronnej.
5. Podczas użytkowania maszyny należy zawsze nosić antypoślizgowe i ochronne obuwie. Antypoślizgowe obuwie ochronne z zakrytymi palcami zmniejsza ryzyko odniesienia obrażeń.
6. Używać środków ochrony osobistej. Zawsze nosić okulary ochronne. Odpowiednie środki ochrony, takie jak maska przeciwpyłowa, ochronne obuwie antypoślizgowe, kask czy ochronniki słuchu, dostosowane do panujących warunków, zmniejszają ryzyko obrażeń.

Obsługa

1. Wyłączyć urządzenie i wyjąć akumulator oraz upewnić się, że wszystkie ruchome elementy dmuchawy się zatrzymały:
 - gdy operator oddala się od urządzenia;
 - przed usunięciem niedrożności;
 - przed przeprowadzeniem kontroli, czyszczenia lub konserwacji urządzenia;
 - gdy urządzenie zaczyna drgać w nietypowy sposób;
 - gdy dmuchawa przekształcana jest w odkurzacz i odwrotnie.
2. Urządzenie należy użytkować tylko przy świetle dziennym lub odpowiednio silnym sztucznym oświetleniu.
3. Nie należy sięgać zbyt daleko i należy zawsze pamiętać o utrzymywaniu równowagi.
4. Podczas pracy na pochylonym terenie należy zadbać o dobre oparcie dla nóg.
5. Podczas użytkowania urządzenia należy chodzić, a nie biegać.
6. Dbać o to, by we wlotach powietrza chłodzącego nie gromadziły się odłamki.
7. Nigdy nie wydmuchiwać odłamków w kierunku znajdujących się w pobliżu osób.
8. Zawsze używać urządzenia w zalecanej pozycji oraz na stabilnym podłożu.
9. Nie używać urządzenia na dużych wysokościach.
10. Podczas używania urządzenia nigdy nie kierować końcówki w stronę znajdujących się w pobliżu osób.

11. Nigdy nie blokować otworu zasysania ani otworu dmuchawy.
 - Podczas pracy w zapyłonej przestrzeni należy uważać, aby otwór zasysania lub otwór dmuchawy nie zostały zatkaane pyłem lub brudem.
 - Używać wyłącznie końcówek dostarczonych przez firmę Makita.
 - Nie używać dmuchawy do napełniania piłek, pontonów lub podobnych przedmiotów.
12. Nie użytkować urządzenia w pobliżu otwartych okien itp.
13. Zaleca się używać urządzenia wyłącznie w rozsądnych godzinach — nie wcześniej rano ani później wieczorem, gdy mogłoby to przeszkadzać innym.
14. Przed rozpoczęciem dmuchania zaleca się poluzować odłamki grabiami lub miotłą.
15. Jeśli urządzenie uderzy w jakiś przedmiot lub zacznie drgać lub wydawać dźwięki w nietypowy sposób, należy je niezwłocznie wyłączyć. Przed ponownym uruchomieniem i dalszym użytkowaniem wyjąć akumulator i sprawdzić urządzenie pod kątem uszkodzeń. Jeśli urządzenie jest uszkodzone, zwrócić się do autoryzowanego centrum serwisowego firmy Makita w celu naprawy.
16. Nie wkładać palców ani żadnych przedmiotów do otworu zasysania ani otworu dmuchawy.
17. Nie dopuszczać do przypadkowego uruchomienia. Przed włożeniem akumulatora, podniesieniem lub przeniesieniem urządzenia należy sprawdzić, czy przełącznik znajduje się w pozycji wyłączenia. Przenoszenie urządzenia za palec na przełączniku lub podłączenie urządzenia do zasilania przy włączonym przełączniku grozi wypadkiem.
18. Nigdy nie należy wydmuchiwać ani odkurzać niebezpiecznych materiałów, takich jak gwoździe, odłamki szkła czy ostrza.
19. Nie używać urządzenia w pobliżu materiałów łatwopalnych.
20. Unikać używania urządzenia przez długi czas w niskiej temperaturze.

Konserwacja i przechowywanie

1. Wszystkie nakrętki, wkręty i śruby powinny być dokręcone, co pozwoli utrzymać urządzenie w bezpiecznym stanie technicznym.
2. Jeśli części są zużyte lub uszkodzone, należy je wymienić na części dostarczone przez firmę Makita.
3. Urządzenie należy przechowywać w suchym, niedostępnym dla dzieci miejscu.
4. Po wyłączeniu urządzenia w celu przeprowadzenia przeglądu lub prac serwisowych, odłożenia do przechowywania lub wymiany akcesoriów należy upewnić się, że wszystkie ruchome elementy zostały całkowicie zatrzymane, oraz wyjąć akumulator. Przed wykonaniem jakichkolwiek prac związanych z urządzeniem należy poczekać, aż ono ostygnie. Starannie wykonywać czynności konserwacyjne i utrzymywać urządzenie w czystości.

5. **Zawsze przed odłożeniem urządzenia do przechowywania należy poczekać, aż urządzenie ostygnie.**
6. **Nie wystawiać urządzenia na działanie deszczu. Urządzenie należy przechowywać w pomieszczeniach.**
7. **Podczas podnoszenia urządzenia należy ugiąć kolana i uważać, aby nie uszkodzić kręgosłupa.**

Użytkowanie narzędzi akumulatorowych i dbałość o nie

1. **Akumulator należy ładować wyłącznie przy użyciu określonej przez producenta ładowarki.** Ładowarka przeznaczona do jednego typu akumulatora może stwarzać zagrożenie pożarem, gdy będzie używana do ładowania innego akumulatora.
2. **Do zasilania elektronarzędzi używać tylko specjalnie do tego celu przeznaczonych akumulatorów.** Używanie innych akumulatorów może stwarzać ryzyko wystąpienia obrażeń ciała lub pożaru.
3. **Gdy akumulator nie jest używany, należy zabezpieczyć go przed kontaktem z metalowymi przedmiotami, typu spinacze, monety, klucze, gwoździe, wkręty lub innymi metalowymi drobiazgami, które mogą powodować zwarcie styków akumulatora.** Zwarcie styków akumulatora grozi poparzeniami lub pożarem.
4. **W niewłaściwych warunkach eksploatacji może dojść do wycieku elektrolitu z akumulatora. Nie należy go dotykać. W razie przypadkowego kontaktu należy przemyć skażoną skórę wodą. W przypadku dostania się elektrolitu do oczu należy dodatkowo skorzystać z porady lekarza.** Elektrolit z akumulatora może powodować podrażnienia lub poparzenia.
5. **Nie używać uszkodzonego lub przerobionego akumulatora ani narzędzia.** Uszkodzone lub przerobione akumulatory mogą działać w nieprzewidywalny sposób i spowodować pożar, wybuch lub obrażenia ciała.
6. **Nie wystawiać akumulatora ani narzędzia na działanie ognia ani nadmiernej temperatury.** Narażenie na ogień lub temperaturę wyższą niż 130°C może spowodować wybuch.
7. **Przestrzegać wszystkich instrukcji ładowania i nie ładować akumulatora ani narzędzia w temperaturze wykraczającej poza zakres określony w instrukcji.** Nieprawidłowe ładowanie lub temperatury wykraczająca poza określony zakres mogą spowodować uszkodzenie akumulatora oraz wzrost zagrożenia pożarem.

Zasady bezpieczeństwa dotyczące urządzeń elektrycznych i akumulatora

1. **Nie wyrzucać akumulatorów do ognia.** Ogniu może eksplodować. Należy zapoznać się z obowiązującymi lokalnie przepisami, które określają specjalne wytyczne dotyczące utylizacji odpadów.
2. **Nie wolno otwierać ani niszczyć akumulatorów.** Uwolniony elektrolit jest substancją żrącą, która może spowodować uszkodzenie oczu lub skóry. W przypadku połknięcia może być trujący.

3. **Akumulatora nie należy ładować w deszczu ani w wilgotnym otoczeniu.**
4. **Nie ładować akumulatora na zewnątrz.**
5. **Nie dotykać ładowarki, w tym jej wtyczki i styków, mokrymi rękami.**

Serwis

1. **Elektronarzędzie powinno być serwisowane przez wykwalifikowany personel, z użyciem wyłącznie oryginalnych części zamiennych.** Zapewni to zachowanie bezpieczeństwa pracy z elektronarzędziem.
2. **Nie wolno naprawiać uszkodzonych akumulatorów.** Naprawa akumulatorów powinna być wykonywana wyłącznie przez producenta lub autoryzowane punkty usługowe.

ZACHOWAĆ NINIEJSZE INSTRUKCJE.

⚠ OSTRZEŻENIE: NIE WOLNO pozwolić, aby wygoda lub rutyna (nabyta w wyniku wielokrotnego używania urządzenia) zastąpiły ścisłe przestrzeganie zasad bezpieczeństwa obsługi.

NIEWŁAŚCIWE UŻYTKOWANIE narzędzia lub niestosowanie się do zasad bezpieczeństwa podanych w niniejszej instrukcji obsługi może prowadzić do poważnych obrażeń ciała.

Ważne zasady bezpieczeństwa dotyczące akumulatora

1. **Przed użyciem akumulatora zapoznać się ze wszystkimi instrukcjami i znakami ostrzegawczymi na (1) ładowarce, (2) akumulatorze i (3) produkcie, w którym będzie używany akumulator.**
2. **Akumulatora nie wolno rozbierać.**
3. **Jeśli czas działania uległ znacznemu skróceniu, należy natychmiast przerwać pracę.** Może bowiem dojść do przegrzania, ewentualnych poparzeń, a nawet eksplozji.
4. **W przypadku przedostania się elektrolitu do oczu, przemyć je czystą wodą i niezwłocznie uzyskać pomoc lekarską.** Może on bowiem spowodować utratę wzroku.
5. **Nie doprowadzać do zwarcia akumulatora:**
 - (1) **Nie dotykać styków materiałami przewodzącymi prąd.**
 - (2) **Unikać przechowywania akumulatora w pojemniku z metalowymi przedmiotami, takimi jak gwoździe, monety itp.**
 - (3) **Chronić akumulator przed deszczem lub wodą.****Zwarcie prowadzi do przepływu prądu elektrycznego o dużym natężeniu i przegrzania akumulatora, co w konsekwencji może grozić poparzeniami a nawet awarią urządzenia.**
6. **Narzędzia i akumulatora nie wolno przechowywać w miejscach, w których temperatura osiąga bądź przekracza 50°C (122°F).**
7. **Akumulatorów nie wolno spalać, również tych poważnie uszkodzonych lub całkowicie zużytych. Akumulator może eksplodować w ogniu.**

8. **Chronić akumulator przed upadkiem i uderzeniami.**
9. **Nie wolno używać uszkodzonego akumulatora.**
10. **Stanowione wyposażenie akumulatory litowo-jonowe podlegają przepisom dotyczącym produktów niebezpiecznych.**
Na potrzeby transportu komercyjnego, np. świadczzonego przez firmy trzecie czy spedycyjne, należy przestrzegać specjalnych wymagań w zakresie pakowania i oznaczania etykietami. Przygotowanie produktu do wysyłki wymaga skonsultowania się ze specjalistą ds. materiałów niebezpiecznych. Należy także przestrzegać przepisów krajowych, które mogą być bardziej szczegółowe.
Zakleić taśmą lub zaślepić otwarte styki akumulatora oraz zabezpieczyć go, aby nie mógł się przesuwać w opakowaniu.
11. **Jeśli zajdzie konieczność utylizacji akumulatora, należy wyjąć go z narzędzia i przekazać w bezpieczne miejsce. Postępować zgodnie z przepisami lokalnymi dotyczącymi utylizacji akumulatorów.**
12. **Używać akumulatorów tylko z produktami określonymi przez firmę Makita.** Zastosowanie akumulatorów w niezgodnych produktach może spowodować pożar, przegrzanie, wybuch lub wyciek elektrolitu.
13. **Jeśli narzędzie nie będzie używane przez dłuższy czas, należy wyjąć z niego akumulator.**

ZACHOWAĆ NINIEJSZE INSTRUKCJE.

⚠️ PRZESTROGA: Używać wyłącznie oryginalnych akumulatorów firmy Makita. Używanie nieoryginalnych akumulatorów firm innych niż Makita lub akumulatorów, które zostały zmodyfikowane, może spowodować wybuch akumulatora i pożar, obrażenia ciała oraz zniszczenie mienia. Stanowi to również naruszenie warunków gwarancji firmy Makita dotyczących narzędzia i ładowarki.

Wskazówki dotyczące zachowania maksymalnej trwałości akumulatora

1. **Akumulator należy naładować zanim zostanie do końca rozładowany. Po zauważeniu spadku mocy narzędzia należy przerwać pracę i naładować akumulator.**
2. **Nie wolno ładować powtórnie w pełni naładowanego akumulatora. Przeładowanie akumulatora skraca jego trwałość.**
3. **Akumulator należy ładować w temperaturze pokojowej w przedziale 10–40°C (50–104°F). W przypadku gorącego akumulatora przed przystąpieniem do ładowania należy poczekać, aż ostygnie.**
4. **Akumulatory niklowo-wodorkowe należy naładować po okresie długiego nieużytkowania (dłuższego niż sześć miesięcy).**

MONTAŻ

⚠️ PRZESTROGA: Przed przystąpieniem do prac konserwacyjnych przy urządzeniu upewnić się, że jest ono wyłączone oraz że akumulator został wyjęty.

UWAGA: Przed rozpoczęciem eksploatacji urządzenia należy pamiętać, aby je dokładnie zmontować. W przeciwnym razie urządzenie nie będzie działać.

Montaż w celu dmuchania

Montaż lub demontaż rury dmuchawy i końcówki

1. Przymocować rurę dmuchawy do jednostki głównej.
Włożyć rurę dmuchawy do jednostki głównej, tak aby śruba była skierowana w lewo, jak pokazano na rysunku. Obrócić rurę dmuchawy w sposób pokazany na rysunku, tak aby śruba była wyrównana z otworem w jednostce głównej, a następnie dokładnie dokręcić śrubę za pomocą klucza imbusowego.
▶ **Rys.1:** 1. Śruba 2. Rura dmuchawy
2. Wyrównać występ w rurze dmuchawy z rowkiem na złączce, a następnie przymocować złączkę do rury dmuchawy i obrócić złączkę, aby ją zablokować.
▶ **Rys.2:** 1. Złączka 2. Rura dmuchawy

Aby wymontować rurę dmuchawy i złączkę, należy wykonać czynności procedury montażu w odwrotnej kolejności.

WSKAZÓWKA: Długość końcówki można regulować, przesuwając ją, jak pokazano na rysunku.

- ▶ **Rys.3:** 1. Złączka 2. Rura dmuchawy

Montaż lub demontaż płaskiej końcówki lub rury przedłużającej

Osprzęt dodatkowy

Do złączki przymocować płaską końcówkę lub rurę przedłużającą i przekręcić tak, aby zablokować ją na miejscu.
▶ **Rys.4:** 1. Płaska końcówka 2. Rura przedłużająca 3. Złączka

Płaską końcówkę lub rurę przedłużającą można również przymocować do rury dmuchawy.
▶ **Rys.5:** 1. Płaska końcówka 2. Rura przedłużająca 3. Rura dmuchawy

Aby wymontować płaską końcówkę lub rurę przedłużającą, należy wykonać czynności procedury montażu w odwrotnej kolejności.

Zakładanie paska na ramię

⚠️ PRZESTROGA: Zaczepy paska na ramię powinny być prawidłowo przymocowane do urządzenia. Nieprawidłowo przymocowane zaczepy mogą się odpiąć i spowodować obrażenia ciała.

⚠️ PRZESTROGA: Należy używać wyłącznie paska na ramię przeznaczonego do użytku z tym narzędziem. Używanie innego paska na ramię może spowodować obrażenia ciała.

Zaczepty paska na ramię należy przymocować do urządzenia w sposób przedstawiony na rysunku.

► **Rys.6:** 1. Zaczepek

Pasek na ramię jest wyposażony w mechanizm szybkiego odpinania. Aby odpiąć urządzenie od paska na ramię, należy po prostu ścisnąć klamrę z obu stron.

► **Rys.7:** 1. Klamra

Montaż w celu odkurzenia

Montaż lub demontaż rury ssawnej i końcówki

Akcesoria opcjonalne

1. Wyrównać symbol trójkąta na końcówce ssawnej z tym na rurze ssawnej, a następnie włożyć końcówkę ssawną do rury ssawnej, tak aby zaczepek na końcówce wskoczył na miejsce.

► **Rys.8:** 1. Końcówka ssawna 2. Rura ssawna 3. Symbol trójkąta

2. Odkręcić śrubę na pokrywie wentylatora za pomocą klucza imbusowego i otworzyć ją.

► **Rys.9:** 1. Śruba 2. Pokrywa wentylatora 3. Klucz imbusowy

3. Wyrównać symbol trójkąta na rurze ssawnej z oznaczeniem  na jednostce głównej, a następnie przymocować rurę ssawną do jednostki głównej.

► **Rys.10:** 1. Rura ssawna 2. Symbol trójkąta 3.  oznaczenie

4. Przekręcić rurę ssawną w prawo, aby śruba na rurze wyrównała się z otworem w jednostce głównej, a następnie przykręcić śrubę mocno za pomocą klucza imbusowego, aby zamocować rurę do jednostki głównej.

► **Rys.11:** 1. Rura ssawna 2. Śruba

Aby wymontować rurę ssawną i końcówkę, należy wykonać czynności procedury montażu w odwrotnej kolejności.

Montaż lub demontaż kolanka i worka na pył

Akcesoria opcjonalne

1. Włożyć kolanko do worka na pył i zacisnąć pasek, aby zamocować kolanko w sposób pokazany na rysunku.

► **Rys.12:** 1. Worek na pył 2. Kolanko 3. Pasek

2. Przymocować kolanko do jednostki głównej.

Włożyć kolanko do jednostki głównej, tak aby śruba była skierowana w lewo, jak pokazano na rysunku. Obrócić kolanko w sposób pokazany na rysunku, tak aby śruba była wyrównana z otworem w jednostce głównej, a następnie dokładnie dokręcić śrubę za pomocą klucza imbusowego.

► **Rys.13:** 1. Śruba 2. Kolanko

3. Przymocować zaczepek worka na pył do paska na ramię, a następnie przymocować zaczepty paska na ramię do jednostki głównej w sposób pokazany na rysunku.

► **Rys.14:** 1. Zaczepek

Aby wymontować worek na pył i kolanko, należy wykonać czynności procedury montażu w odwrotnej kolejności.

OPIS DZIAŁANIA

⚠ PRZESTROGA: Przed przystąpieniem do regulacji lub kontroli działania urządzenia upewnić się, że jest ono wyłączone oraz że akumulator został wyjęty.

Wkładanie i wyjmowanie akumulatora

⚠ PRZESTROGA: Przed włożeniem lub wyjęciem akumulatora należy zawsze wyłączyć urządzenie.

⚠ PRZESTROGA: Podczas wkładania lub wyjmowania akumulatora należy mocno trzymać urządzenie i akumulator. W przeciwnym razie mogą się one wyslizgnąć z rąk, powodując uszkodzenie urządzenia lub akumulatora oraz obrażenia ciała.

⚠ PRZESTROGA: Akumulator należy włożyć do końca, tak aby czerwony wskaźnik nie był widoczny. W przeciwnym razie może on przypadkowo wypaść z urządzenia, powodując obrażenia u operatora lub znajdujących się w pobliżu osób.

⚠ PRZESTROGA: Nie wkładać akumulatora na siłę. Jeśli akumulator nie daje się swobodnie wsunąć, oznacza to, że został włożony nieprawidłowo.

► **Rys.15:** 1. Czerwony wskaźnik 2. Przycisk 3. Akumulator

Aby wyjąć akumulator, należy wysunąć go z urządzenia, przesuając przycisk znajdujący się w przedniej części akumulatora.













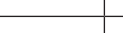

Aby włożyć akumulator, wyrównaj występ na akumulatorze z rowkiem w obudowie i wsuń go na swoje miejsce. Akumulator należy wsunąć do oporu, aż się zatrzaśnie na miejscu, co jest sygnalizowane delikatnym kliknięciem. Jeśli w górnej części przycisku jest widoczny czerwony wskaźnik, akumulator nie został całkowicie zatrzaśnięty.

Wskazanie stanu naładowania akumulatora

Tylko w przypadku akumulatorów ze wskaźnikami

► **Rys.16:** 1. Lampki wskaźnika 2. Przycisk kontrolny

Nacisnąć przycisk kontrolny na akumulatorze w celu wyświetlenia stanu naładowania akumulatora. Lampki wskaźnika zaświecą się przez kilka sekund.

Lampki wskaźnika			Pozostała energia akumulatora
Świeci się	Wyłączony	Miga	
			75–100%
			50–75%
			25–50%
			0–25%
			Naładować akumulator.
			Akumulator może nie działać poprawnie.
			

WSKAZÓWKA: Zależnie od warunków użytkowania i temperatury otoczenia, wskazany poziom może nieznacznie się różnić od rzeczywistego stanu naładowania akumulatora.

Układ zabezpieczenia urządzenia/akumulatora

Urządzenie jest wyposażone w układ zabezpieczenia urządzenia/akumulatora. Układ automatycznie odcina zasilanie silnika w celu wydłużenia trwałości urządzenia i akumulatora. Urządzenie zostanie automatycznie zatrzymane podczas pracy w następujących sytuacjach związanych z urządzeniem lub akumulatorem:

Zabezpieczenie przed przeciążeniem

W przypadku korzystania z urządzenia lub akumulatora w sposób powodujący pobór nadmiernie wysokiego prądu urządzenie zostanie automatycznie zatrzymane, a kontrolka trybu 1 będzie migać na zielono. W takiej sytuacji należy wyłączyć urządzenie i zaprzestać wykonywania czynności powodującej jego przeciążenie. Następnie należy włączyć urządzenie w celu jego ponownego uruchomienia.

Zabezpieczenie przed przegrzaniem

W przypadku przegrzania urządzenia lub akumulatora urządzenie zostanie automatycznie zatrzymane, a kontrolka trybu 1 będzie świecić na czerwono. W takiej sytuacji przed ponownym włączeniem urządzenia należy odczekać, aż urządzenie i akumulator ostygną.

Zabezpieczenie przed nadmiernym rozładowaniem

W przypadku niewystarczającego stanu naładowania akumulatora urządzenie zostanie automatycznie zatrzymane, a kontrolka trybu 1 będzie migać na czerwono. W takiej sytuacji należy wyjąć akumulator z urządzenia i naładować go.

Główny przełącznik zasilania

⚠ OSTRZEŻENIE: Zawsze wyłączać główny przełącznik zasilania, gdy narzędzie nie jest używane.

Aby włączyć urządzenie, należy nacisnąć główny przełącznik zasilania. Kontrolki trybu 1 i trybu 2 będą świecić na zielono. Aby wyłączyć, należy nacisnąć główny przełącznik zasilania i przytrzymać do czasu, aż kontrolki trybu 1 i trybu 2 zgasną.

► **Rys.17:** (1) Kontrolka trybu 1 (2) Kontrolka trybu 2 (3) Główny przełącznik zasilania

Urządzenia można używać w trybie odkurzania. W trybie odkurzania wielkość zasysania jest mniejsza niż w normalnym trybie.

Po włączeniu urządzenia jest ono uruchamiane w trybie normalnym. Aby korzystać z urządzenia w trybie odkurzania, należy po włączeniu urządzenia nacisnąć główny przełącznik zasilania. Kontrolka trybu 2 zgaśnie, a kontrolka trybu 1 zacznie świecić na zielono. Po ponownym naciśnięciu głównego przełącznika zasilania urządzenie powróci do normalnego trybu, a kontrolki trybu 1 i trybu 2 zaczną świecić na zielono.

WSKAZÓWKA: Kontrolka trybu 1 miga na zielono, jeśli warunki uniemożliwiają uruchomienie urządzenia. Ta kontrolka miga w każdej z poniższych sytuacji.

- Spust przełącznika został pociągnięty, kiedy śruba osłony wentylatora lub rura ssawna nie jest dokładnie dokręcona lub kiedy śruba na rurze dmuchawy lub kolanku nie jest dokładnie dokręcona.
- Urządzenie zostanie włączone, kiedy dźwignia sterowania nie jest dokładnie wycofana do położenia wyłączenia lub po pociągnięciu za spust przełącznika.

WSKAZÓWKA: To urządzenie jest wyposażone w funkcję automatycznego wyłączania. Aby nie dopuścić do przypadkowego uruchomienia, główny przełącznik zasilania automatycznie wyłącza narzędzie, jeśli spust przełącznika nie będzie pociągany przez określony czas od włączenia głównego przełącznika zasilania.

Działanie przełącznika

⚠ OSTRZEŻENIE: Przed włożeniem akumulatora do urządzenia należy zawsze sprawdzić, czy spust przełącznika działa prawidłowo i czy powraca do położenia wyłączenia po zwolnieniu.

► **Rys.18:** 1. Spust przełącznika

Aby uruchomić urządzenie, wystarczy pociągnąć spust przełącznika. Prędkość zwiększa się wraz ze zwiększaniem nacisku na spust przełącznika. W celu zatrzymania urządzenia wystarczy zwolnić spust przełącznika.

Funkcja tempomatu

Funkcja tempomatu umożliwia operatorowi utrzymywanie stałej prędkości bez pociągania za spust. Aby zwiększyć prędkość, należy przesunąć dźwignię sterowania do przodu. Aby zmniejszyć prędkość, należy przesunąć dźwignię sterowania do tyłu.

► **Rys.19:** 1. Dźwignia sterowania

Miejsce na klucz imbusowy

Kiedy klucz imbusowy nie jest używany, należy go przechowywać w pokazany sposób, aby go nie zgubić.

► **Rys.20:** 1. Klucz imbusowy

Funkcja zapobiegająca przypadkowemu uruchomieniu

Próba uruchomienia urządzenia po naciśnięciu na spust przełącznika lub kiedy dźwignia sterowania nie jest ustawiona w położeniu wyłączenia spowoduje, że urządzenie nie uruchomi się. Aby uruchomić urządzenie, należy najpierw zwolnić spust przełącznika lub całkowicie wycofać dźwignię sterowania, a następnie włączyć urządzenie.

Funkcja regulacji elektronicznej

Urządzenie jest wyposażone w funkcję regulacji elektronicznej ułatwiającą jego obsługę.

- Kontrola stałej prędkości
Funkcja regulacji prędkości zapewnia stałą prędkość obrotową niezależnie od warunków obciążenia.

OBSŁUGA

⚠ PRZESTROGA: Nie kłaść włączonej maszyny na podłoże. Piach lub pył mogą przedostać się do środka przez otwór zasysania i spowodować usterkę lub doprowadzić do obrażeń ciała.

Obsługa dmuchawy

⚠ PRZESTROGA: Podczas wykonywania operacji dmuchania należy pamiętać, aby wymontować z urządzenia rurę ssawną, końcówkę ssawną, kolanko i worek na pył i zamocować rurę dmuchawy i końcówki.

Trzymać urządzenie mocno ręką i powoli ruszać nim na boki w celu wykonania operacji dmuchania. Podczas pracy w pobliżu budynku, dużego kamienia lub pojazdu skierować końcówkę w przeciwnym kierunku. Podczas wykonywania prac w narożnikach zacząć od narożnika, a następnie przemieścić się w obszar o większej przestrzeni.

► Rys.21

Obsługa w trybie odkurzania

⚠ PRZESTROGA: W przypadku obsługi w trybie odkurzania należy pamiętać, aby z urządzenia wymontować rurę dmuchawy i końcówki i zamontować rurę ssawną, końcówkę ssawną, kolanko, worek na pył i pasek na ramię.

⚠ PRZESTROGA: Często sprawdzać worek na pył pod kątem zużycia lub uszkodzeń.

⚠ PRZESTROGA: Przed uruchomieniem urządzenia należy zapiąć zamknięcie worka na pył.

⚠ PRZESTROGA: Przed otwarciem lub zapięciem zamknięcia worka na pył zawsze należy wyłączyć urządzenie.

UWAGA: Nie dopuścić, aby urządzenie wciągało mokre materiały, takie jak mokre liście, oraz przedmioty obce, takie jak duże odłamki drewna, metalu, szkła, kamyki itp. W przeciwnym razie może wystąpić awaria.

UWAGA: Opróżnić worek na pył, zanim całkowicie się zapełni. W przeciwnym razie może wystąpić awaria.

UWAGA: Aby uniknąć zasysania przedmiotów obcych, zaleca się korzystanie z urządzenia w trybie odkurzania.

1. Założyć pasek na ramię i worek na pył w sposób pokazany na rysunku. Wyregulować długość paska.

► Rys.22: 1. Pasek na ramię 2. Uchwyt transportowy 3. Uchwyt pomocniczy 4. Worek na pył

2. Trzymać uchwyt transportowy prawą ręką, a uchwyt pomocniczy lewą ręką.

► Rys.23

3. Podczas eksploatacji urządzenia należy za pomocą spustu przełącznika dostosować siłę ssania odpowiednio do miejsca i warunków pracy.

KONSERWACJA

⚠ PRZESTROGA: Przed przystąpieniem do przeglądu lub konserwacji urządzenia należy upewnić się, że jest ono wyłączone oraz że został wyjęty akumulator.

W celu zachowania odpowiedniego poziomu BEZPIECZEŃSTWA i NIEZAWODNOŚCI produktu wszelkie naprawy i różnego rodzaju prace konserwacyjne lub regulacje powinny być przeprowadzane przez autoryzowany lub fabryczny punkt serwisowy narzędzi Makita, zawsze z użyciem oryginalnych części zamiennych Makita.

Czyszczenie urządzenia

Czyścić urządzenie, wycierając kurz suchą szmatką lub wykręconą szmatką zanurzoną wcześniej w wodzie z dodatkiem mydła.

UWAGA: Nie stosować benzyny, rozpuszczalników, alkoholu itp. środków. Mogą one powodować odbarwienia, odkształcenia lub pęknięcia.

Usunąć pył i zanieczyszczenia z otworów zasysania.

► Rys.24: 1. Otwór zasysania

ROZWIĄZYWANIE PROBLEMÓW

Przed oddaniem urządzenia do naprawy należy najpierw przeprowadzić samodzielny kontrolę. W razie napotkania problemu, który nie został wyjaśniony w instrukcji, nie należy próbować demontować urządzenia we własnym zakresie. Należy zlecić naprawę w autoryzowanym centrum serwisowym firmy Makita, zawsze z użyciem oryginalnych części zamiennych Makita.

Nieprawidłowe działanie	Prawdopodobna przyczyna (usterka)	Rozwiązanie
Silnik nie działa.	Nie włożono akumulatora.	Włożyć akumulator.
	Problem z akumulatorem (za niskie napięcie)	Naładować akumulator. Jeżeli ładowanie akumulatora nie przynosi skutku, należy go wymienić.
	Dmuchawa Rura dmuchawy nie jest zamocowana. Osłona wentylatora nie jest zamknięta.	Przymocować rurę dmuchawy i dokręcić śrubę. Zamknąć osłonę wentylatora i dokręcić śrubę.
	Odkurzacz Nie zamocowano kolanka lub rury ssawnej.	Przymocować kolanko lub rurę ssawną i dokręcić śrubę.
	Układ napędowy nie działa prawidłowo.	Zlecić naprawę w lokalnym autoryzowanym punkcie serwisowym.
Silnik wyłącza się po krótkim czasie.	Niski poziom naładowania akumulatora.	Naładować akumulator. Jeżeli ładowanie akumulatora nie przynosi skutku, należy go wymienić.
	Przegrzanie.	Przerwać pracę i zaczekać, aż urządzenie ostygnie.
Urządzenie nie osiąga maksymalnej prędkości.	Akumulator został włożony nieprawidłowo.	Włożyć akumulator zgodnie z opisem w niniejszej instrukcji.
	Spada moc akumulatora.	Naładować akumulator. Jeżeli ładowanie akumulatora nie przynosi skutku, należy go wymienić.
	Układ napędowy nie działa prawidłowo.	Zlecić naprawę w lokalnym autoryzowanym punkcie serwisowym.
Nietypowe drgania: ⇒ Natychmiast wyłączyć narzędzie!	Układ napędowy nie działa prawidłowo.	Zlecić naprawę w lokalnym autoryzowanym punkcie serwisowym.
Silnik nie zatrzymuje się: ⇒ Natychmiast wyjąć akumulator!	Usterka elektryczna lub elektroniczna.	Wyjąć akumulator i zlecić naprawę w lokalnym autoryzowanym punkcie serwisowym.

AKCESORIA OPCJONALNE

⚠ PRZESTROGA: Zaleca się stosowanie wymienionych akcesoriów i przystawek z urządzeniem Makita opisanym w niniejszej instrukcji. Stosowanie innych akcesoriów lub przystawek może być przyczyną obrażeń ciała. Akcesoriów lub przystawek należy używać wyłącznie zgodnie z ich przeznaczeniem.

W razie potrzeby wszelkiej pomocy i szczegółowych informacji na temat niniejszych akcesoriów udziela Państwu lokalne punkty serwisowe Makita.

- Zestaw do odkurzania
- Rura przedłużająca
- Płaska końcówka
- Pasek na ramię
- Oryginalny akumulator i ładowarka firmy Makita

WSKAZÓWKA: Niektóre pozycje znajdujące się na liście mogą być dołączone do pakietu urządzenia jako akcesoria standardowe. Mogą to być różne pozycje, w zależności od kraju.

RÉSZLETES LEÍRÁS

Típus:		DUB363
Teljesítmény	Levegőmennyiség	0 - 13,4 m ³ /min
	Levegő sebessége (átlag)	0 - 54 m/s
	Levegő sebessége (max.)	0 - 65 m/s
Méretek (H x Sz x M) *1		341 mm x 193 mm x 415 mm
Névleges feszültség		36 V, egyenáram
Nettó tömeg	Lombfúvó *2	3,8 - 5,2 kg
	Porszívó *3	6,0 - 6,6 kg

*1. Csövek, fúvókák, porzsák, válszj és akkumulátorok nélkül.

*2. Fúvócsövel, adaptercsövel és lapos fúvókával, valamint szívócső, szívófej, könyökcső, porzsák és válszj nélkül.

*3. Szívócsövel, szívófejjel, könyökcsövel, porzsákkal és válszjakkal, valamint fúvócső, adaptercső és lapos fúvóka nélkül.

- Folyamatos kutató- és fejlesztőprogramunk eredményeként az itt felsorolt tulajdonságok figyelmeztetés nélkül megváltozhatnak.
- A tulajdonságok országról országra különbözhetnek.
- A súly a felszerelt tartozékoktól függően változhat, az akkumulátort is beleértve. Az EPTA 01/2014 eljárás szerint meghatározott legnehezebb, illetve legkönnyebb kombináció a táblázatban látható.

Alkalmazható akkumulátorok







BL1815N / BL1820 / BL1820B / BL1830 / BL1830B / BL1840 / BL1840B / BL1850 / BL1850B / BL1860B

- Lakóhelyétől függően előfordulhat, hogy a fent felsorolt akkumulátorok nem érhetők el.

FIGYELMEZTETÉS: Csak a fentiekben felsorolt akkumulátorokat használja. Bármilyen más akkumulátor használata sérüléseket és/vagy tüzet okozhat.

Szimbólumok

A következőkben a berendezésen használt jelképek láthatók. A szerszám használata előtt bizonyosodjon meg arról hogy helyesen értelmezi a jelentésüket.

	Legyen különösen elővigyázatos és figyelmes.
	Olvassa el a használati utasítást.
	Ne nyúljon a forgó részekhez.
	A hosszú haj beleakadhat az alkatrészekbe.
	A szerszám használatakor ne engedjen senkit annak közelébe.
	Viseljen védőszemüveget és fülvédőt.
	Óvja a készüléket eső és nedvesség hatásától.



Csak EU-tagállamok számára
Az elektromos berendezéseket és akkumulátorokat ne dobja a háztartási szemétkébe!
Az Európai Unió használt elektromos és elektronikus berendezésekre vonatkozó irányelvei, illetve az elemekről és akkumulátorokról, valamint a hulladékkelelemekről és akkumulátorokról szóló irányelv, továbbá azoknak a nemzeti jogba való átültetése szerint az elhasznált elektromos berendezéseket, elemeket és akkumulátorokat külön kell gyűjteni, és környezetbarát módon kell gondoskodni újrahasznosításukról.

Rendeltetés

A gép fűvásra és szívásra szolgál.

Zaj

A tipikus A-súlyozású zajszint, a EN50636-2-100 szerint meghatározva:

Hangnyomásszint (L_{pA}): 84,8 dB(A)

Bizonytalanság (K): 1,3 dB(A)

Hangteljesítményszint (L_{WA}): 94,9 dB (A)

Bizonytalanság (K): 0,3 dB(A)

MEGJEGYZÉS: A zajkibocsátás értéke a szabványos vizsgálati eljárásnak megfelelően lett mérve, és segítségével az elektromos kéziszerszámok összehasonlíthatók egymással.

MEGJEGYZÉS: A zajkibocsátás értékének segítségével előzetesen megbecsülhető a rezgésnek való kitettség mértéke.

▲ FIGYELMEZTETÉS: Viseljen fülvédőt!

▲ FIGYELMEZTETÉS: A szerszám zajkibocsátása egy adott alkalmazásnál elérhet a megadott értéktől a használat módjától, különösen a feldolgozott munkadarab fajtájától függően.

▲ FIGYELMEZTETÉS: Határozza meg a kezelő védelmét szolgáló munkavédelmi lépéseket, melyek az adott munkafeltételek melletti vibrációs hatás becsült mértékén alapulnak (figyelembe véve a munkaciklus elemeit, mint például a gép leállításának és üresjáratának mennyiségét az elindítások száma mellett).

Vibráció

A vibráció teljes értéke (háromtengelyű vektorösszeg)

az EN50636-2-100 szerint meghatározva:

Üzem mód: terhelés nélküli használat (fűvás)

Rezgés kibocsátás (a_n): 2,5 m/s² vagy kisebb

Bizonytalanság (K): 1,5 m/s²

Üzem mód: terhelés nélküli használat (szívás)

Rezgés kibocsátás (a_n): 2,5 m/s² vagy kisebb

Bizonytalanság (K): 1,5 m/s²

MEGJEGYZÉS: A rezgés teljes értéke a szabványos vizsgálati eljárásnak megfelelően lett mérve, és segítségével az elektromos kéziszerszámok összehasonlíthatók egymással.

MEGJEGYZÉS: A rezgés teljes értékének segítségével előzetesen megbecsülhető a rezgésnek való kitettség mértéke.

▲ FIGYELMEZTETÉS: A szerszám rezgés kibocsátása egy adott alkalmazásnál elérhet a megadott értéktől a használat módjától, különösen a feldolgozott munkadarab fajtájától függően.

▲ FIGYELMEZTETÉS: Határozza meg a kezelő védelmét szolgáló munkavédelmi lépéseket, melyek az adott munkafeltételek melletti vibrációs hatás becsült mértékén alapulnak (figyelembe véve a munkaciklus elemeit, mint például a gép leállításának és üresjáratának mennyiségét az elindítások száma mellett).

EK Megfelelőségi nyilatkozat

Csak európai országokra vonatkozóan

Az EK-megfelelőségi nyilatkozat az útmutató „A” mellékletében található.

BIZTONSÁGI FIGYELMEZTETÉS

Akkumulátoros lombfűvóra vonatkozó biztonsági figyelmeztetések

▲ FIGYELMEZTETÉS: Olvassa el az összes biztonsági figyelmeztetést és utasítást. Ha nem tartja be a figyelmeztetéseket és utasításokat, akkor áramütés, tűz és/vagy súlyos sérülés következhet be.

Őrizzen meg minden figyelmeztetést és utasítást a későbbi tájékozódás érdekében.

Oktatás

1. Figyelmesen olvassa el az útmutatót. Sajátítsa el a gép helyes használatát és a kezelőszervek működtetését.
2. A gépet nem használhatják gyerekek, csökkent fizikai, érzékelési vagy értelmi képességű személyek, illetve a gép használatával kapcsolatban tapasztalattal nem rendelkező, a jelen használati utasítást nem ismerő személyek. Előfordulhat, hogy a helyi törvények rendelkeznek a kezelő életkorát illetően.
3. Ne működtesse a gépet, ha emberek – különösen gyermekek – vagy háziállatok tartózkodnak a közelben.
4. Ne felejtse, hogy a kezelő, illetve felhasználó felelős a balesetekért vagy a más személyekkel vagy tulajdonnal szembeni veszélyhelyzetekért.

Felkészülés

1. Mindig megfelelő lábbelit és hosszú nadrágot viseljen a gép használata közben.
2. Ne viseljen laza ruházatot vagy ékszert, amelyet beszivhat a légbeömlő. Ha hosszú a haja, tartsa távol a légbeömlőktől.
3. Elektromos szerszámok használatakor mindig viseljen védőszemüveget a szem védelme érdekében. A szemüvegnek meg kell felelnie az ANSI Z87.1 szabványnak az Egyesült Államokban, az EN 166 szabványnak Európában, illetve az AS/NZS 1336 szabványnak Ausztráliában/Új-Zélandon. Ausztráliában/Új-Zélandon törvény írja elő az arcvédő használatát is, amely biztosítja az arc védelmét.

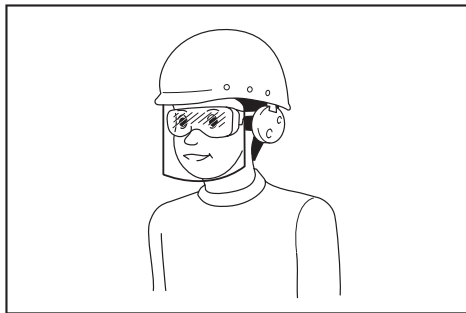

A munkaadó felelősége, hogy a megfelelő biztonsági védőeszköz viselésére kötelezze a szerszám kezelőt és a közvetlen munkaterületen lévő más személyeket.

4. Arcmaszk viselése javasolt a porirritáció megelőzése érdekében.
5. A gép használata közben mindig csúszásgátló munkavédelmi lábbelit viseljen. A csúszásgátló, zárt orrú munkavédelmi bakancsok és cipők csökkentik a sérülések kockázatát.
6. Használjon személyi védőfelszerelést. Mindig viseljen védőszemüveget. A megfelelő körülmények megteremtése érdekében használt biztonsági felszerések, mint például a pormaszk, csúszásmentes cipő, védősisak vagy hallásvédelmi eszközök csökkentik a személyi sérülések előfordulását.

Működtetés

1. Kapcsolja ki a gépet, távolítsa el az akkumulátort, és győződjön meg arról, hogy minden mozgó alkatrész teljesen leállt
 - minden alkalommal, amikor magára hagyja a gépet.
 - mielőtt eltömődést szüntet meg.
 - ellenőrzés, tisztítás vagy a gépen való munkavégzés előtt.
 - ha a gép rendellenesen rázkódni kezd.
 - amikor a gépet fűvóból szívóvá alakítja és fordítja.
2. A gépet csak nappal vagy jó mesterséges megvilágítás mellett üzemeltesse.
3. Ne hajtson előre túlságosan, és ügyeljen arra, hogy biztosan álljon, és megtartsa az egyensúlyát.
4. Lejtőn mindig bizonyosodjon meg lába kellő megtámasztásáról.
5. Sétálva haladjon, soha ne fusson.
6. Ne engedje, hogy törmelék kerüljön a hűtőlégbeömlőbe.
7. Soha ne fújjon törmelék a járókelők irányába.
8. Mindig a javasolt testhelyzetben és szilárd felületen használja a gépet.
9. Ne használja a gépet magas helyeken.
10. Soha ne irányítsa a fűvókat a közelben tartózkodókra, amikor a gépet használja.
11. Soha ne blokkolja a szívónyílást és/vagy a fűvókimenetet.
 - **Ügyeljen arra, hogy poros területen való használatkor ne blokkolja a szívónyílást vagy fűvókimenetet porral vagy piszokkal.**
 - **Csak a Makita által biztosított fűvókat használjon.**
 - **Ne használja a fűvót labdáknak, gumicsónak vagy hasonlóknak felfújására.**
12. Ne működtesse a gépet nyitott ablak, ajtó stb. közelében.
13. A gépet csak ésszerű órákban javasolt működtetni - nem kora reggel vagy késő este, amikor zavarhatja az embereket.
14. Javasolt a gereblye és a seprű használata fűvás előtt.
15. Ha a gép idegen tárgyba ütközik, szokatlan hangot ad ki vagy rezeg, azonnal kapcsolja ki a gépet. Távolítsa el a gépből az akkumulátort, és vizsgálja meg, nem sérült-e meg a gép, mielőtt újraindítja és használja. Ha a gép sérült, az illetékes Makita szervizközponttal végeztesse el a javítást.
16. Ne dugja az ujját vagy más tárgyakat a szívónyílásba vagy a fűvókimenetbe.
17. Akadályozza meg a szerszám véletlenszerű elindulását. Az akkumulátor behelyezése, illetve a gép felemelése vagy szállítása előtt ellenőrizze, hogy a kapcsoló kikapcsolt helyzetben van. Baleset forrása lehet, ha a gépet úgy szállítja, hogy közben az ujját a kapcsolón tartja, vagy áram alá helyezi akkor, amikor a kapcsoló bekapcsolt helyzetben van.
18. Soha ne fújjon vagy szívjon veszélyes tárgyakat, például szegeket, üvegdarabokat vagy pengéket.

19. Ne használja a gépet gyúlékony anyagok közelében.
20. **Ügyeljen arra, hogy ne használja a gépet hosszú ideig alacsony hőmérsékletű környezetben.**

Karbantartás és tárolás

1. **A gép biztonságos műszaki állapotának biztosítása érdekében a csavarok és anyák mindig legyenek szorosan meghúzva.**
2. **Ha az alkatrészek kopottak vagy sérültek, cserélje ki azokat Makita által szállított alkatrészekkel.**
3. **A gépet tartsa száraz helyen, gyermekektől távol.**
4. **Ha leállítja a gépet ellenőrzés, szervizelés, tárolás vagy alkatrészcsere céljából, kapcsolja ki a gépet, és győződjön meg róla, hogy minden mozgó alkatrész teljesen leállt, majd vegye ki az akkumulátort. Hagyja lehűlni a gépet, mielőtt bármilyen munkát végez rajta. Tartsa a gépet gondosan karban, és tartsa tisztán.**
5. **Tárolás előtt mindig hagyja lehűlni a gépet.**
6. **Ne tegye ki a gépet esőnek. Tárolja a gépet beltéren.**
7. **Amikor felemeli a gépet, hajlítsa be a térdét, és vigyázzon, hogy ne sértse meg a hátát.**

Akkumulátoros szerszám használata és karbantartása

1. **Csak a gyártó által meghatározott töltővel töltsen fel az akkumulátort.** Egy bizonyos akkumulátortípushoz használható töltő más akkumulátortípussal való használata tűzveszélyt idézhet elő.
2. **A szerszámgepeket kizárólag a meghatározott akkumulátorokkal használja.** Egyéb akkumulátorok használata sérülés vagy tűz kockázatával járhat.
3. **Amikor az akkumulátort nem használja, tartsa távol a többi fémtárgytól, például iratkapcsoktól, érméktől, kulcsoktól, szögektől, csavaroktól vagy egyéb olyan apró fémtárgyaktól, amelyek összekötést hozhatnak létre a pólusok között.** Az akkumulátor pólusainak rövidre zárása égési sérüléseket vagy tüzet okozhat.
4. **Helytelen működtetés esetén az akkumulátorból folyadék kerülhet ki; kerülje az ezzel való érintkezést.** Ha véletlenül mégis érintkezésbe kerülne a folyadékkal, mossa le azt vízzel. Ha a folyadék szemébe jut, azonnal forduljon orvoshoz segítségért. Az akkumulátorból származó folyadék irritációt és égéseket okozhat.
5. **Ne használjon sérült vagy módosított akkumulátort vagy szerszámot.** A sérült vagy módosított akkumulátorok váratlan módon viselkedhetnek, melynek következtében tüzet, robbanást vagy sérülést okozhatnak.
6. **Ne tegye ki az akkumulátort és a szerszámot nyílt lángnak vagy túlzott hőhatásnak.** A tűz hatása és a 130 °C feletti hőmérséklet robbanást okozhat.
7. **A töltésre vonatkozó minden utasítást tartson be, ne töltsen az akkumulátort vagy a szerszámot a megadott hőmérséklettartományon kívül.** A nem megfelelő módú és nem megfelelő hőmérsékleten történő töltés az akkumulátor károsodásával járhat, valamint tüzet okozhat.

Az elektromos áramra és az akkumulátorra vonatkozó biztonsági tudnivalók

1. **Az akkumulátor(oka)t ne dobja tűzbe.** Az akkumulátor felrobbanhat. Nézzon utána, hogy a helyi törvények tartalmaznak-e az ártalmatlanításra vonatkozó különleges rendelkezéseket.
2. **Ne nyissa fel és ne vágja szét az akkumulátor(oka)t.** A kifolyt elektrolit korrózió hatású, továbbá a szem és a bőr sérülését okozhatja. Lenyelése mérgezést okozhat.
3. **Ne töltsse az akkumulátort esőben vagy nedves helyen.**
4. **Ne töltsse az akkumulátort kültéren.**
5. **Ne kezelje a töltőt, beleértve a töltőcsatlakozót, és a töltő kivezetéseit nedves kézzel.**

Szerviz

1. **Elektromos szerszámának szervizelését bízza eredeti pótalkatrészeket használó képzett javítószemélyzetre.** Ezzel biztosítja hogy az elektromos szerszám biztonsága fennmarad.
2. **Soha ne próbálja javítani a sérült akkumulátorokat.** Az akkumulátorok javítását csak a gyártó és a hivatalos márkaszerviz végezheti.

ŐRIZZE MEG EZEKET AZ UTASÍTÁSOKAT.

▲ FIGYELMEZTETÉS: NE HAGYJA, hogy (a termék többszöri használatából eredő) kényelem és megszokás váltsa fel a termék biztonsági előírásainak szigorú betartását.

A HELYTELEN HASZNÁLAT és a használati útmutatóban szereplő biztonsági előírások megszegése súlyos személyi sérülésekhez vezethet.

Fontos biztonsági utasítások az akkumulátorra vonatkozóan

1. **Az akkumulátor használata előtt tanulmányozza át az akkumulátortől (1), az akkumulátoron (2) és az akkumulátorral működtetett terméken (3) olvasható összes utasítást és figyelmeztető jelzést.**
2. **Ne szerelje szét az akkumulátort.**
3. **Ha a működési idő nagyon lerövidült, azonnal hagyja abba a használatot.** Ez a túlmelegedés, esetleges égések és akár robbanás veszélyével is járhat.
4. **Ha elektrolit kerül a szemébe, mossa ki azt tiszta vízzel és azonnal kérjen orvosi segítséget.** Ez a látásának elvesztését okozhatja.
5. **Ne zárja rövidre az akkumulátort:**
 - (1) **Ne érjen az érintkezőkhöz elektromosan vezető anyagokkal.**
 - (2) **Ne tárolja az akkumulátort más fémtárgyakkal, mint pl. szegekkel, érmekkel, stb. egy helyen.**
 - (3) **Ne tegye ki az akkumulátort víznek vagy esőnek.****Az akkumulátor rövidzárlata nagy áramerősséget, túlmelegedést, égéseket, sőt akár meghibásodást is okozhat.**
6. **Ne tárolja a szerszámot vagy az akkumulátort olyan helyen, ahol a hőmérséklet elérheti vagy meghaladhatja az 50 °C-ot (122 °F).**

7. **Ne égesse el az akkumulátort még akkor sem, ha az komolyan megsérült vagy teljesen elhasználódott.** Az akkumulátor a tűzben felrobbanhat.
8. **Vigyázzon, nehogy leejtse vagy megüsse az akkumulátort.**
9. **Ne használjon sérült akkumulátort.**
10. **A készülékben található lítium-ion akkumulátorokra a veszélyes árukkal kapcsolatos előírások vonatkoznak.**

A termék pl. harmadik felek, fuvarozó cégek stb. által történő szállítása esetén minden esetben tartsa szem előtt a csomagoláson és a címkén található speciális követelményeket.

A termék szállításra történő felkészítése esetén vegye fel a kapcsolatot egy veszélyes anyagokkal foglalkozó szakemberrel. Kérjük, hogy az esetlegesen szigorúbb nemzeti előírásokat is vegye figyelembe.

Ragassza le a kiálló érintkezőket, illetve oly módon csomagolja be az akkumulátort, hogy az ne tudjon elmozdulni a csomagolásban.
11. **Az akkumulátor ártalmatlanításakor vegye ki azt a szerszámból, és ártalmatlanítsa egy biztonságos helyen.** Az akkumulátor ártalmatlanításakor tartsa be a helyi előírásokat.
12. **Az akkumulátorokat csak a Makita által megjelölt termékekhez használja.** Ha az akkumulátorokat azokkal nem kompatibilis termékekbe helyezi, az tűzhez, túlmelegedéshez, robbanáshoz vagy elektrolitszivárgáshoz vezethet.
13. **Ha a szerszám hosszabb ideig nincs használatban, az akkumulátort ki kell venni a szerszámból.**

ŐRIZZE MEG EZEKET AZ UTASÍTÁSOKAT.

▲ VIGYÁZAT: Csak eredeti Makita akkumulátorokat használjon. A nem eredeti Makita akkumulátorok vagy módosított akkumulátorok használata esetén az akkumulátor felrobbanhat, ami tüzet, személyi sérülést és anyagi kárt okozhat. A Makita szerszámra és töltőre vonatkozó Makita garanciát is érvénytelenítheti.

Tippek az akkumulátor maximális élettartamának eléréséhez

1. **Töltse fel az akkumulátort, mielőtt teljesen lemerülne.** Állítsa le a gépet, és töltse fel az akkumulátort, ha a gép erejének csökkenését észleli.
2. **Soha ne töltsse újra a teljesen feltöltött akkumulátort.** A túltöltés csökkenti az akkumulátor élettartamát.
3. **Töltse az akkumulátort szobahőmérsékleten, 10 °C - 40 °C (50 °F - 104 °F) között.** Töltés előtt hagyja lehűlni a felforrósodott akkumulátort.
4. **Töltse fel az akkumulátort, ha hosszabb ideje (több mint hat hónapja) nem használta azt.**

ÖSSZESZERELÉS

⚠ VIGYÁZAT: Ha a gépen különféle munkálatokat szeretne végezni, előtte feltétlenül kapcsolja ki a gépet, és vegye ki belőle az akkumulátort.

MEGJEGYZÉS: A gép üzemeltetése előtt feltétlenül szerelje össze teljesen a gépet. Máskülönben a gép nem működik.

Összeszerelés fűváshoz

A fűvócső és fűvóka felszerelése vagy eltávolítása

1. Csalakoztassa a fűvócsövet a főegységhez.

Helyezze be a fűvócsövet a főegységbe úgy, hogy a fejecscsavar balra nézzen az ábrán látható módon. Fordítsa el a fűvócsövet az ábrán látható módon, hogy a fejecscsavar illeszkedjen a főegységen lévő furathoz, majd húzza meg erősen a fejecscsavart az imbuszkulcs segítségével.

▶ **Ábra1:** 1. Fejecscsavar 2. Fűvócső

2. Illesse a fűvócsövön lévő kiemelkedést az adaptercsövön lévő vágatba, csatlakoztassa az adaptercsövet a fűvócsőhöz, majd fordítsa el az adaptercsövet, hogy a helyére kattanjon.

▶ **Ábra2:** 1. Adaptercső 2. Fűvócső

A fűvócső és az adaptercső eltávolításához végezze el a felszerelési eljárást fordított sorrendben.

MEGJEGYZÉS: A fűvóka hossza az ábrán látható módon változtatható meg.

▶ **Ábra3:** 1. Adaptercső 2. Fűvócső

A lapos fűvóka vagy a hosszabbító fűvóka felszerelése, illetve eltávolítása

Opcionális kiegészítők

Csatlakoztassa a lapos fűvókát vagy a hosszabbító fűvókát az adaptercsőhöz, majd fordítsa el, hogy a helyére kattanjon.

▶ **Ábra4:** 1. Lapos fűvóka 2. Hosszabbító fűvóka 3. Adaptercső

A lapos fűvókát vagy a hosszabbító fűvókát is csatlakoztathatja a fűvócsőhöz.

▶ **Ábra5:** 1. Lapos fűvóka 2. Hosszabbító fűvóka 3. Fűvócső

A lapos fűvóka vagy a hosszabbító fűvóka eltávolításához végezze el a felszerelési eljárást fordított sorrendben.

A válszj felszerelése

⚠ VIGYÁZAT: Ügyeljen arra, hogy biztonságosan rögzítse a válszj horgait a géphez. Ha nem megfelelően rögzíti a horgokat, azok elengedhetnek, és személyi sérülést okozhatnak.

⚠ VIGYÁZAT: Használja a szerszámhoz mellékelt válszját. Más válszj használata sérülést okozhat.

Az ábrának megfelelően csatlakoztassa a válszj horgait a géphez.

▶ **Ábra6:** 1. Horog

A válszj gyorskioldó mechanizmussal rendelkezik. A gép válszijából való kioldásához egyszerűen nyomja össze a csat oldalait.

▶ **Ábra7:** 1. Csát

Összeszerelés szíváshoz

A szívócső és fűvóka felszerelése vagy eltávolítása

Opcionális kiegészítők

1. Igazítsa a szívófejen lévő háromszög jelzést a szívócső jelzéséhez, majd helyezze a szívófejet a szívócsőbe, amíg a fűvókán lévő retesz a helyére nem kattant.

▶ **Ábra8:** 1. Szívófej 2. Szívócső 3. Háromszög jelzés

2. Lazítsa meg a ventilátorfedélen lévő fejecscsavart az imbuszkulcs segítségével, és nyissa fel a ventilátorfedele.

▶ **Ábra9:** 1. Fejecscsavar 2. Ventilátor fedele 3. Imbuszkulcs

3. Igazítsa a szívócsövön lévő háromszög jelzést a főegységen lévő  jelzéshez, majd csatlakoztassa a szívócsövet a főegységhez.

▶ **Ábra10:** 1. Szívócső 2. Háromszög jelzés 3.  jelzés

4. A szívócső óramutató járásának megfelelő elforgatásával igazítsa a csövön lévő fejecscsavart a főegységen található furathoz, majd az imbuszkulcs segítségével húzza meg erősen a fejecscsavart a cső főegységhez való rögzítéséhez.

▶ **Ábra11:** 1. Szívócső 2. Fejecscsavar

A szívócső és az adaptercső eltávolításához végezze el a felszerelési eljárást fordított sorrendben.

A könyökcső és a porzsák felszerelése és eltávolítása

Opcionális kiegészítők

1. Helyezze be a könyökcövet a porzsákba, majd húzza meg a szíjat a könyökcső rögzítéséhez az ábrán látható módon.

▶ **Ábra12:** 1. Porzsák 2. Könyökcső 3. Szíj

2. Csatlakoztassa a könyökcövet a főegységhez.

Helyezze be a könyökcövet a főegységbe úgy, hogy a fejecscsavar balra nézzen az ábrán látható módon. Fordítsa el a könyökcövet az ábrán látható módon, hogy a fejecscsavar illeszkedjen a főegységen lévő furathoz, majd húzza meg erősen a fejecscsavart az imbuszkulcs segítségével.

▶ **Ábra13:** 1. Fejecscsavar 2. Könyökcső

3. Csatlakoztassa a porzsák horgát a válszjhoz, majd csatlakoztassa a válszj horgait a főegységhez az ábrán látható módon.

▶ **Ábra14:** 1. Horog

A porzsák és a könyökcső eltávolításához végezze el a felszerelési eljárást fordított sorrendben.

A MŰKÖDÉS LEÍRÁSA

⚠ VIGYÁZAT: Mielőtt bármiféle beállítást vagy ellenőrzést végezne a gépen, minden esetben ellenőrizze, hogy a készülék ki van-e kapcsolva és az akkumulátor eltávolításra került-e.

Az akkumulátor behelyezése és eltávolítása

⚠ VIGYÁZAT: Az akkumulátor behelyezése vagy eltávolítása előtt mindig kapcsolja ki a gépet.

⚠ VIGYÁZAT: Az akkumulátor behelyezésekor vagy eltávolításakor erősen fogja meg a gépet és az akkumulátort. Ha nem fogja erősen a gépet és az akkumulátort, az az kicsúszhatnak a kezei közül, ami a gép és az akkumulátor károsodásához, de akár személyi sérüléshez is vezethet.

⚠ VIGYÁZAT: Mindig tolja be teljesen az akkumulátort, amíg a piros jel el nem tűnik. Ha nem így jár el, az akkumulátor kieshet a gépből, és Önnek vagy a környezetében tartózkodóknak sérülést okozhat.

⚠ VIGYÁZAT: Ne erőltesse az akkumulátort behelyezésre. Ha az akkumulátor nem csúszik be könnyedén, akkor nem megfelelően lett behelyezve.

▶ **Ábra15:** 1. Piros jel 2. Gomb 3. Akkumulátor

Az akkumulátoregység kivételéhez nyomja be az akkumulátoregység elején található gombot, és húzza le a gépről.















Az akkumulátor beszereléséhez illesse az akkumulátor nyelvét a burkolaton található vágatba és csúsztassa a helyére. Egészen addig tolja be, amíg az akkumulátor egy kis kattánással a helyére nem ugrik. Ha látható a piros jel a gomb felső oldalán, akkor a gomb nem kattant be teljesen.

Az akkumulátor töltöttségének jelzése

Csak állapotjelzős akkumulátorok esetén

▶ **Ábra16:** 1. Jelzőlámpák 2. Check (ellenőrzés) gomb

Nyomja meg az ellenőrzőgombot, hogy az akkumulátortöltöttség-jelző megmutassa a hátralévő akkumulátor-kapacitást. Ekkor a töltöttségjelző lámpák néhány másodpercre kigyulladnak.

Jelzőlámpák			Töltöttségi szint
Világító lámpa	Ki	Villogó lámpa	
			
			75%-tól 100%-ig
			50%-tól 75%-ig
			25%-tól 50%-ig
			0%-tól 25%-ig
			Töltse fel az akkumulátort.
 ↑ ↓ 			Lehetséges, hogy az akkumulátor meghibásodott.

MEGJEGYZÉS: Az adott munkafeltételektől és a környezeti hőmérsékletétől függően a jelzett töltöttségi szint némileg eltérhet a tényleges töltöttségi szinttől.

Gép-/akkumulátorvédő rendszer

A gép gép-/akkumulátorvédő rendszerrel van felszerelve. A rendszer automatikusan kikapcsolja a motor áramellátását, így megnöveli a gép és az akkumulátor élettartamát. A gép használat közben automatikusan leáll, ha a gép vagy az akkumulátor a következő állapotok valamelyikébe kerül:

Túlterhelésvédelem

Ha a gépet vagy az akkumulátort úgy használják, hogy az rendellenesen nagy áramot vesz fel, a gép automatikusan leáll, és az 1-es üzemmód fénye zölden villogni kezd. Ilyenkor kapcsolja ki a gépet, és fejezze be azt a műveletet, amelyik a gép túlterhelését okozta. Az újrakezdéshez kapcsolja be a gépet.

Túlmelegedés elleni védelem

Ha a gép vagy az akkumulátor túlmelegszik, a gép automatikusan leáll, és az 1-es üzemmód fénye pirosan villogni kezd. Ilyenkor hagyja lehűlni a gépet és az akkumulátort, mielőtt ismét munkához látna.

Mélykisütés elleni védelem

Ha az akkumulátor kapacitása nem elegendő, a gép automatikusan leáll, és az 1-es üzemmód fénye pirosan villog. Ebben az esetben vegye ki az akkumulátort a gépből, és töltsé azt fel.

Főkapcsoló

⚠ FIGYELMEZTETÉS: Mindig állítsa kikapcsolt állásba a főkapcsolót, ha nem használja a szerszámot.

A gép bekapcsolásához nyomja meg a főkapcsolót. Az 1-es és 2-es üzemmód fénye zölden villogítani kezd. A kikapcsoláshoz tartsa nyomva a főkapcsolót, amíg az 1-es és 2-es üzemmód fénye kialszik.

▶ **Ábra17:** (1) 1-es üzemmód fénye (2) 2-es üzemmód fénye (3) Főkapcsoló

A gépet szívó üzemmódban használhatja. A szívó üzemmódban a szívás erőssége kisebb, mint a normál üzemmódban.

Bekapcsoláskor a gép normál üzemmódban indul el. A gép szívási üzemmódban való használatához nyomja meg a főkapcsolót, amikor a gép be van kapcsolva. A 2-es üzemmód fénye kialszik, és csak az 1-es üzemmód fénye kezd zölden villogítani. Ha újra megnyomja a főkapcsolót, a gép visszatér a normál üzemmódba, és az 1-es és 2-es üzemmód fénye zölden villogítani kezd.

MEGJEGYZÉS: Az 1-es üzemmód fénye zölden villog, ha a gépet rossz körülmények között működtetik. A fény az alábbi körülmények egyike esetén villog.

- A kapcsológombot akkor húzzák meg, amikor a ventilátor fedelén vagy a szívócsövön lévő fejescsavar nincs szorosan meghúzva, illetve a fúvócsövön vagy a könyökcsövön lévő fejescsavar nincs szorosan meghúzva.
- A gépet akkor kapcsolják be, amikor a vezérlőkar nem tért vissza teljesen a kikapcsolt helyzetbe vagy amikor a kapcsológomb meg van húzva.

MEGJEGYZÉS: Ez a gép automatikus kikapcsolási funkcióval rendelkezik. Hogy elkerülhesse a szerszám véletlen beindítását, a főkapcsoló automatikusan leállítja a szerszámot, ha a kapcsológombot megadott ideig nyomva tartja, miután a főkapcsolót bekapcsolta.

A kapcsoló használata

FIGYELMEZTETÉS: Mielőtt behelyezné az akkumulátort a gépbe, mindig ellenőrizze, hogy a kapcsológomb hibátlanul működik, és felengedéskor visszatér a kikapcsolt állásba.

► **Ábra18:** 1. Kapcsológomb

A gép bekapcsolásához egyszerűen húzza meg a kapcsológombot. A gép sebessége a kapcsológombra gyakorolt erővel arányosan nő. A megállításhoz engedje el a kapcsológombot.

Tempomat funkció

A tempomat funkció lehetővé teszi, hogy a kezelő állandó fordulatszámot tartson a ravasz meghúzása nélkül. A sebesség növeléséhez fordítsa a vezérlőkart előre. A sebesség csökkentéséhez fordítsa a vezérlőkart hátrafelé.

► **Ábra19:** 1. Vezérlőkar

Az imbuszkulcs tárolása

Ha nincs használatban, az imbuszkulcsot az ábrán látható módon tárolja el, hogy az ne veszessen el.

► **Ábra20:** 1. Imbuszkulcs

Véletlenszerű újraindítást megelőző funkció

Ha a gépet akkor kapcsolja be, amikor a kapcsológomb meg van húzva vagy a vezérlőkar nincs a kikapcsolt helyzetben, a gép nem indul. A gép elindításához először engedje el a kapcsológombot, és fordítsa vissza teljesen a vezérlőkart, majd kapcsolja be a gépet.

Elektronikus funkció

A gépet a könnyebb használat érdekében elektronikus funkcióval látták el.

- Állandó fordulatszám-szabályozás
A fordulatszám-szabályozó funkció a terhelési körülményektől függetlenül állandó fordulatszámot biztosít.

MŰKÖDTETÉS

VIGYÁZAT: Ne helyezze a gépet a földre bekapcsolt állapotban. Homok vagy por kerülhet a szívónyílásba, és meghibásodást vagy személyi sérülést okozhat.

Fúvó használat

VIGYÁZAT: A fúvási művelet végrehajtása során győződjön meg róla, hogy eltávolította a szívócsövet, a szívófejet, a könyökcsövet és a porzsákat a gépről, és csatlakoztassa a fúvócsövet és a fúvókákat a géphez.

Tartsa szorosan a gépet egy kézzel, és lassan körbeforgatva végezze a fúvást. Ha épület, nagy kő vagy jármű közelében végez fúvást, ne fordítsa feléjük a fúvókát. Ha egy sarokban végez műveletet, kezdje a sarokban, és mozogjon a nyílt terület felé.

► **Ábra21**

Szívó használat

VIGYÁZAT: A szívási művelet végrehajtása során győződjön meg róla, hogy eltávolította a fúvócsövet és a fúvókákat a gépről, és csatlakoztassa a szívócsövet, a szívófejet, a könyökcsövet, a porzsákat és a válszíjat a géphez.

VIGYÁZAT: Gyakran ellenőrizze a porzsák esetleges kopását vagy deformálódását.

VIGYÁZAT: Mielőtt a gépet működtetné, győződjön meg arról, hogy a porzsák cipzára be van húzva.

VIGYÁZAT: A porzsák cipzárjának ki- illetve behúzása előtt mindig kapcsolja ki a gépet.

MEGJEGYZÉS: Ne engedje, hogy a gép nedves tárgyakat, például nedves avart, illetve idegen anyagokat, például nagy méretű faforgácsot, fémdarabokat, üveget, kavicsot, stb. szívjon be. Ellenkező esetben a gép meghibásodhat.

MEGJEGYZÉS: Üritse ki a porzsákat még mielőtt megtelne. Ellenkező esetben a gép meghibásodhat.

MEGJEGYZÉS: Az idegen anyagok beszívásának elkerülése érdekében javasoljuk, hogy szívó üzemmódban működtesse a gépet.

1. Helyezze a válszíjat és a porzsákat a vállára az ábrán látható módon. Állítsa be a szij hosszát.

► **Ábra22:** 1. Válszija 2. Hordozófogantyú
3. Segédfogantyú 4. Porzsák

2. A hordozófogantyút jobb kézzel, a segédfogantyút pedig a ballal fogja.

► **Ábra23**

3. A gép működtetésekor úgy állítsa be a kapcsológombot, hogy a szívóerő a munka helyszínének és a környezeti feltételeknek megfelelő legyen.

KARBANTARTÁS

⚠ VIGYÁZAT: Ellenőrzés vagy karbantartás előtt feltétlenül kapcsolja ki a gépet, és vegye ki belőle az akkumulátorokat.

A termék BIZTONSÁGÁNAK és MEGBÍZHATÓSÁGÁNAK fenntartása érdekében a javításokat és más karbantartásokat vagy beállításokat a Makita hivatalos vagy gyári szervizközpontjában kell elvégezni, mindig csak Makita cserealkatrészeket használva.

A gép tisztítása

A gépről egy száraz, vagy egy szappanos vízbe mártott és kicsavart ruhával törölje le a port.

MEGJEGYZÉS: Soha ne használjon gázolajt, benzint, hígítót, alkoholt vagy hasonló anyagokat. Ezek elszíneződést, alakvesztést vagy repedést okozhatnak.

Távolítsa el a szívónyílásból a port és a piszkot.

► **Ábra24:** 1. Szívónyílás

HIBAELEHÁRÍTÁS

Mielőtt a szervizhez fordulna, először végezzen saját maga is átvizsgálást. Ha olyan problémát talál, amire a kézikönyv nem tartalmaz magyarázatot, ne próbálja meg szétszedni a gépet. Ehelyett kérjen tanácsot a Makita hivatalos szervizközpontjától, és javításhoz mindig Makita cserealkatrészeket használjon.

Rendellenesség	Lehetséges ok (meghibásodás)	Megoldás
A motor nem működik.	Az akkumulátor nincs a gépben.	Helyezze a gépbe az akkumulátort.
	Akkumulátorprobléma (alacsony feszültség)	Töltse fel az akkumulátort. Ha az újratöltés nem elég hatékony, cserélje ki az akkumulátort.
	Fűvő esetén Nincs csatlakoztatva a fűvőcső. Nincs lezárva a ventilátor fedele.	Csatlakoztassa a fűvőcsövet, majd húzza meg a fejecscsavart. Zárja le a ventilátor fedelét, majd húzza meg a fejecscsavart.
	Szívó esetén Nincs csatlakoztatva a könyökcső vagy a szívócső.	Csatlakoztassa a könyökcövet vagy a szívócsövet, majd húzza meg a fejecscsavart.
A motor rövid használat után leáll.	Az akkumulátor töltési szintje alacsony.	Töltse fel az akkumulátort. Ha az újratöltés nem elég hatékony, cserélje ki az akkumulátort.
	Túlmelegedés.	Hagyja abba a gép használatát, és várja meg, amíg lehűl.
A gép nem éri el a maximális sebességet.	Az akkumulátort helytelenül szerelték be.	Az akkumulátort az útmutató szerint szerelje be.
	Az akkumulátor feszültsége nagy mértékben csökken.	Töltse fel az akkumulátort. Ha az újratöltés nem elég hatékony, cserélje ki az akkumulátort.
	A meghajtórendszer nem működik megfelelően.	Javításért forduljon a kijelölt helyi szervizhez.
A gép rendellenesen rezeg: ⇒ azonnal állítsa le a gépet!	A meghajtórendszer nem működik megfelelően.	Javításért forduljon a kijelölt helyi szervizhez.
A motor nem áll le: ⇒ Haladéktalanul távolítsa el az akkumulátort!	Elektromos vagy elektronikai hiba.	Vegye ki az akkumulátort, és javításért forduljon a kijelölt helyi szakszervizhez.

OPCIONÁLIS KIEGÉSZÍTŐK

⚠ VIGYÁZAT: Ezen kiegészítőket és tartozékokat javasoljuk a kézikönyvben ismertetett Makita termékhez. Bármilyen más kiegészítő vagy tartozék használata a személyi sérülés kockázatával jár. A kiegészítőt vagy tartozékokat csak rendeltetészerűen használja.

Ha bármilyen segítségre vagy további információkra van szüksége ezekkel a tartozékokkal kapcsolatban, keresse fel a helyi Makita Szervizközpontot.

- Szívókészlet
- Hosszabbító fűvőka
- Lapos fűvőka
- Vállszíj
- Eredeti Makita akkumulátor és töltő

MEGJEGYZÉS: A listában felsorolt alkatrészek egy része a termékhez mellékelt standard tartozék lehet. Ezek országonként eltérőek lehetnek.

TECHNICKÉ ŠPECIFIKÁCIE

Model:		DUB363
Výkony	Objem vzduchu	0 – 13,4 m ³ /min
	Rýchlosť vzduchu (priemerná)	0 – 54 m/s
	Rýchlosť vzduchu (maximálna)	0 – 65 m/s
Rozmery (D x Š x V) *1		341 mm x 193 mm x 415 mm
Menovité napätie		Jednosmerný prúd 36 V
Čistá hmotnosť	Dúchadlo *2	3,8 – 5,2 kg
	Podtlak *3	6,0 – 6,6 kg

*1. Bez trubic, dýz, vrečka na prach, popruhu na plece a akumulátorov.

*2. S trubicou dúchadla, koncovou dýzou a plochou hubicou a bez sacej trubice, sacej dýzy, trubicového kolena, vrečka na prach a popruhu na plece.

*3. So sacou trubicou, sacou dýzou, s trubicovým kolenom, vrečkom na prach a popruhom na plece a bez trubice dúchadla, koncovce dýzy a plochej hubice.

- Vzhľadom k neustálemu výskumu a vývoju podliehajú technické údaje uvedené v tomto dokumente zmenám bez upozornenia.
- Technické údaje sa môžu pre rôzne krajiny líšiť.
- Hmotnosť sa môže líšiť v závislosti od nadstavcov vrátane akumulátora. Najľahšia a najťažšia kombinácia v súlade s postupom EPTA 01/2014 je uvedená v tabuľke.

Použiteľné akumulátory

BL1815N / BL1820 / BL1820B / BL1830 / BL1830B / BL1840 / BL1840B / BL1850 / BL1850B / BL1860B

- Niektoré vyššie uvedené akumulátory môžu byť nedostupné v závislosti od miesta vášho bydliska.

VAROVANIE: Používajte iba akumulátory zo zoznamu uvedeného vyššie. Používanie akýchkoľvek iných akumulátorov môže spôsobiť zranenie a/alebo požiar.

Symbols

Nižšie sú uvedené symboly, s ktorými sa môžete stretnúť pri použití nástroja. Je dôležité, aby ste poznali ich význam, skôr než začnete pracovať.



Práci venujte veľkú pozornosť a dávajte pozor.



Prečítajte si návod na obsluhu.



Nepribližujte ruky k otáčajúcim sa častiam.



Dlhé vlasy sa môžu zachytiť do zariadenia a spôsobiť zranenie.



Zabráňte prístupu okolostojacích.



Používajte ochranné okuliare a chrániče sluchu.



Nevystavujte účinkom vlhkosti.



Ni-MH
Li-ion

Len pre štáty EÚ

Nevyhadzujte elektrické zariadenia ani batériu do komunálneho odpadu!

Podľa európskej smernice o nakladaní s použitými elektrickými a elektronickými zariadeniami a smernice o batériách a akumulátoroch a odpadových batériách a akumulátoroch a ich implementovaní v súlade s právnymi predpismi jednotlivých krajín je nutné elektrické zariadenia a batérie po skončení ich životnosti triediť a odovzdať na zberné miesto vykonávajúce environmentálne kompatibilné recyklovanie.

Určené použitie

Zariadenie je určené na odfukovanie a vysávanie.

Hluk

Typická hladina akustického tlaku záťaže A určená podľa štandardu EN50636-2-100:

Úroveň akustického tlaku (L_{pA}): 84,8 dB (A)

Odchýlka (K): 1,3 dB (A)

Úroveň akustického tlaku (L_{WA}): 94,9 dB (A)

Odchýlka (K): 0,3 dB (A)

POZNÁMKA: Deklarovaná hodnota emisií hluku bola meraná podľa štandardnej skúšobnej metódy a môže sa použiť na porovnanie jedného nástroja s druhým.

POZNÁMKA: Deklarovaná hodnota emisií hluku sa môže použiť aj na predbežné posúdenie vystavenia ich účinkom.

VAROVANIE: Používajte ochranu sluchu.

VAROVANIE: Emisie hluku sa môžu počas skutočného používania elektrického nástroja odlišovať od deklarovanej hodnoty, a to v závislosti od spôsobov používania náradia a najmä typu spracúvaného obrobku.

VAROVANIE: Nezabudnite označiť bezpečnostné opatrenia s cieľom chrániť obsluhu, a to tie, ktoré sa zakladajú na odhade vystavenia účinkom v rámci reálnych podmienok používania (berúc do úvahy všetky súčasti prevádzkového cyklu, ako sú doby, kedy je nástroj vypnutý a kedy beží bez zaťaženia, ako dodatok k dobe zapnutia).

Vibrácie

Celková hodnota vibrácií (trojosový vektorový súčet) určená podľa štandardu EN50636-2-100:

Režim činnosti: voľnobežná prevádzka (odfukovanie)

Emisie vibrácií (a_{h1}): 2,5 m/s² alebo menej

Odchýlka (K): 1,5 m/s²

Režim činnosti: voľnobežná prevádzka (vysávanie)

Emisie vibrácií (a_{h1}): 2,5 m/s² alebo menej

Odchýlka (K): 1,5 m/s²

POZNÁMKA: Deklarovaná celková hodnota vibrácií bola meraná podľa štandardnej skúšobnej metódy a môže sa použiť na porovnanie jedného nástroja s druhým.

POZNÁMKA: Deklarovaná celková hodnota vibrácií sa môže použiť aj na predbežné posúdenie vystavenia ich účinkom.

VAROVANIE: Emisie vibrácií sa môžu počas skutočného používania elektrického nástroja odlišovať od deklarovanej hodnoty, a to v závislosti od spôsobov používania náradia a najmä typu spracúvaného obrobku.

VAROVANIE: Nezabudnite označiť bezpečnostné opatrenia s cieľom chrániť obsluhu, a to tie, ktoré sa zakladajú na odhade vystavenia účinkom v rámci reálnych podmienok používania (berúc do úvahy všetky súčasti prevádzkového cyklu, ako sú doby, kedy je nástroj vypnutý a kedy beží bez zaťaženia, ako dodatok k dobe zapnutia).

Vyhľadanie o zhode ES

Len pre krajiny Európy

Vyhľadanie o zhode ES sa nachádza v prílohe A tohto návodu na obsluhu.

BEZPEČNOSTNÉ VAROVANIA

Bezpečnostné pokyny pre akumulátorové dúchadlo

VAROVANIE: Prečítajte si všetky bezpečnostné výstrahy a pokyny. Nedodržanie výstrah a pokynov môže mať za následok zasiahanie elektrickým prúdom, požiar alebo vážne zranenie.

Všetky výstrahy a pokyny si odložte pre prípad potreby v budúcnosti.

Školenie

1. Dôkladne si prečítajte pokyny. Oboznámte sa s ovládačmi a správnym používaním zariadenia.
2. Dbajte na to, aby deti, osoby s obmedzenými fyzickými, zmyslovými alebo mentálnymi schopnosťami, osoby s nedostatočnými skúsenosťami a znalosťami alebo osoby neoboznámené s týmito pokynmi toto zariadenie nikdy nepoužívali. Vek obsluhy môžu obmedzovať aj miestne nariadenia.
3. Nikdy so zariadením nepracujte, pokiaľ sú v blízkosti osoby, hlavne deti, alebo zvieratá.
4. Uvedomte si, že obsluha alebo používateľ sú zodpovední za úrazy alebo ohrozenie ostatných ľudí a za škody na ich majetku.

Príprava

1. Pri používaní zariadenia vždy používajte pevnú obuv a dlhé nohavice.
2. Nenoste voľné oblečenie ani šperky, ktoré by mohli byť vťahnuté do prívodu vzduchu. Dlhé vlasy držte mimo prívodu vzduchu.
3. Pri používaní elektrického náradia vždy používajte ochranné okuliare, aby ste zabránili zraneniu očí. Ochranné okuliare musia spĺňať požiadavky noriem ANSI Z87.1 v USA, EN 166 v Európe alebo AS/NZS 1336 v Austrálii a na Novom Zélande. V Austrálii a na Novom Zélande zákon vyžaduje aj nosenie ochranného štítu na tvár.

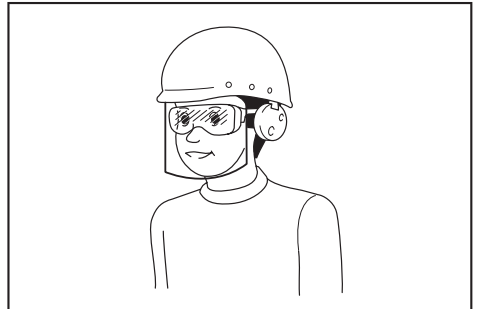

Zamestnávateľ je zodpovedný nariadiť osobám, ktoré používajú tento nástroj a ktoré sa nachádzajú v bezprostrednej blízkosti, používať príslušné bezpečnostné ochranné prostriedky.

4. Na zabránenie podráždeniu očí prachom sa odporúča nosiť tvárovú masku.
5. Počas používania zariadenia vždy noste protišmykovú a ochrannú obuv. Protišmyková bezpečnostná vysoká a nízka obuv s uzavretou špičkou zníži riziko zranenia.
6. Používajte osobné ochranné prostriedky. Vždy používajte ochranu očí. Adekvátne ochranné prostriedky, ako maska proti prachu, protišmyková bezpečnostná obuv, tvrdá prilba alebo chrániče sluchu, ktoré sa používajú v adekvátnom prostredí, výrazne znížia riziko úrazu.
16. Do nasávacieho a/alebo výfukového otvoru nevkladajte prsty ani iné predmety.
17. Zabráňte neúmyselnému spusteniu. Pred vložením akumulátora a zdvíhaním alebo prenášaním zariadenia prepnite vypínač do vypnutej polohy. Prenášaním zariadenia s prstom na vypínači alebo pripájaním zariadenia k napájaniu so zapnutým vypínačom sa zvyšuje riziko úrazu.
18. Nikdy neodfukujte ani nevsávajte nebezpečné materiály ako klice, sklené črepy alebo čepele.
19. Zariadenie nepoužívajte v blízkosti horľavých materiálov.

Prevádzka

1. Zariadenie vypnite, vyberte akumulátor a počkajte, kým sa všetky pohyblivé časti úplne nezastavia
 - vždy, keď opúšťate zariadenie.
 - vždy pred odstraňovaním prekážok.
 - pred kontrolou, čistením alebo prácou na zariadení.
 - keď začne zariadenie neštandardne vibrovať.
 - vždy, keď prepnete zariadenie z odfukovania na vysávanie a naopak.
2. So zariadením pracujte len pri dennom svetle alebo pri dobrom umelom osvetlení.
3. Nenačahujte sa a vždy zachovávajte správnu rovnovážnu polohu a postoj.
4. Na svahoch vždy zaujmite stabilný postoj.
5. Kráčajte, nikdy nebežte.
6. Všetky prívody chladiaceho vzduchu udržiajte bez nečistôt.
7. Nikdy neodfukujte nečistoty na okolostojacich.
8. Zariadenie používajte v odporúčanej polohe a na pevnom povrchu.
9. Zariadenie nepoužívajte na vyvýšených miestach.
10. Počas používania zariadenia hubicu nikdy nesmerujte na nikoho okolo vás.
11. Nikdy neblokujte nasávací a/alebo výfukový otvor.
 - Počas používania v prašnom prostredí dbajte na to, aby prach alebo nečistoty nezaablokovali nasávací a/alebo výfukový otvor.
 - Nepoužívajte iné hubice ako tie, ktoré poskytla spoločnosť Makita.
 - Dúchadlo nepoužívajte na nafukovanie lôpt, nafukovacích čínov a iných podobných predmetov.
12. Zariadenie nepoužívajte v blízkosti otvoreného okna a pod.
13. Zariadenie odporúčame používať len v primeranom čase – nie skoro ráno alebo neskoro večer, keď by mohlo vyrušovať ostatných ľudí.
14. Pred použitím dúchadla odporúčame uvoľniť nečistoty hrablami alebo metlami.
15. Ak zariadenie naráži na cudzí predmet, prípadne začne vydávať nezvyčajný hluk alebo vibrácie, okamžite ho vypnite. Pred opätovným naštartovaním a používaním zariadenia z neho vyberte akumulátor a skontrolujte, či nie je zariadenie poškodené. Ak je zariadenie poškodené, požiadajte o opravu autorizované servisné stredisko Makita.

20. Vyhnite sa dlhodobému používaniu zariadenia pri nízkych teplotách.

Údržba a uskladnenie

1. Všetky matice, svorníky a skrutky musia byť utiahnuté, aby ste mali istotu, že je zariadenie v bezpečnom pracovnom stave.
2. Opatrované alebo poškodené diely vymeňte za diely od spoločnosti Makita.
3. Zariadenie odložte na suché miesto mimo dosahu detí.
4. Keď zariadenie zastavíte s cieľom jeho kontroly, servisu, uskladnenia alebo výmeny príslušenstva, vypnite ho, uistite sa, že sa všetky pohyblivé diely úplne zastavia, a vyberte z neho akumulátor. Pred akoukoľvek prácou na zariadení nechajte zariadenie vychladnúť. Údržbu zariadenia vykonávajte dôsledne a uchovávajte ho čisté.
5. Pred uskladnením vždy nechajte zariadenie vychladnúť.
6. Zariadenie nevystavujte účinkom dažďa. Zariadenie skladujte vnútri.
7. Pri zdvíhaní zariadenia zohňte kolená a dávajte pozor, aby ste si neporanili chrbát.

Používanie a starostlivosť o akumulátorový nástroj

1. Nabíjajte iba nabíjačkou určenou výrobcom. Nabíjačka vhodná pre jeden typ akumulátora môže pri inom type akumulátora spôsobiť riziko vzniku požiaru.
2. Elektrické nástroje používajte iba s príslušným typom akumulátora. Použitie iného typu akumulátora môže spôsobiť riziko vzniku požiaru a úrazu.
3. Keď sa akumulátor práve nepoužíva, skladujte ho mimo iných kovových predmetov ako sponky, mince, kľúče, klice, skrutky alebo iné malé kovové predmety, ktoré by mohli kontakty akumulátora skratovať. Skratovanie kontaktov akumulátora môže spôsobiť popáleniny alebo požiar.
4. Pri nevhodných podmienkach môže z akumulátora vytekať tekutina. Nedotýkajte sa jej. Pri náhodnom kontakte ju opláchnite vodou. Ak kvapalina zasiahne oči, vyhľadajte lekársku pomoc. Kvapalina, ktorá vytekla z akumulátora, môže spôsobiť podráždenie alebo popáleniny.
5. Nepoužívajte akumulátor alebo nástroj, ktorý je poškodený alebo upravený. Fungovanie poškodených alebo upravených akumulátorov ťažko predvídať a môžu zapríčiniť požiar, výbuch alebo zranenie.

6. **Akumulátor ani nástroj nevystavujte ohňu či nadmernej teplote.** Vystavenie ohňu alebo teploty nad 130 °C môže spôsobiť výbuch.
7. **Dodržiavajte všetky pokyny pre nabíjanie a akumulátor ani nástroj nenabíjajte v prípade prekročenia teplotného rozsahu uvedeného v návode.** Nesprávne nabíjanie alebo nabíjanie pri teplotách mimo uvedeného rozsahu môže spôsobiť poškodenie akumulátora a zvýšiť riziko požiaru.

Bezpečnosť pri práci s elektrickým náradím a akumulátorom

1. **Akumulátor(y) nelikvidujte odhodením do ohňa.** Článok môže vybuchnúť. Informácie o možných zvláštnych predpisoch týkajúcich sa likvidácie nájdete v miestnych zákonoch.
2. **Akumulátor(y) neotvárajte ani neznehodnocujte.** Uvoľnený elektrolyt je leptavý a môže spôsobiť poškodenie zraku alebo pokožky. V prípade požitia môže byť jedovatý.
3. **Batériu nenabíjajte na daždi ani na mokrych miestach.**
4. **Akumulátor nenabíjajte v exteriéri.**
5. **Nedotýkajte sa nabíjačky vrátane zástrčky a nabíjajúcich svoriek mokrymi rukami.**

Servis

1. **Servis elektrického nástroja nechajte vykonať kvalifikovaným pracovníkom s použitím výhradne identických náhradných dielov.** Tým zaistíte zachovanie bezpečnosti elektrického nástroja.
2. **Nikdy nevykonávajte servis poškodených akumulátorov.** Servis akumulátorov má vykonávať len výrobca alebo autorizovaní poskytovatelia servisných služieb.

TIETO POKYNY USCHOVAJTE.

⚠VAROVANIE: NIKDY nepripustíte, aby seba-vedomie a dobrá znalosť výrobu (získané opakovaným používaním) nahradili presné dodržiavanie bezpečnostných pravidiel pre náradie.

NESPRÁVNE POUŽÍVANIE alebo nedodržiavanie bezpečnostných zásad uvedených v tomto návode môže viesť k vážnemu zraneniu.

Dôležité bezpečnostné a prevádzkové pokyny pre akumulátor

1. **Pred použitím akumulátora si prečítajte všetky pokyny a výstažné označenia na (1) nabíjačke akumulátorov, (2) akumulátore a (3) produkte používajúcom akumulátor.**
2. **Akumulátor nerozoberajte.**
3. **Ak sa doba prevádzky príliš skráti, ihneď prerušte prácu.** Môže nastať riziko prehriatia, možných popálením či dokonca explózie.
4. **V prípade zasiahnutia očí elektrolytom ich vypláchnite čistou vodou a okamžite vyhľadajte lekársku pomoc.** Môže dôjsť k strate zraku.
5. **Akumulátor neskratujte:**
 - (1) **Nedotýkajte sa konektorov žiadnym vodivým materiálom.**

- (2) **Neskladujte akumulátor v obale s inými kovovými predmetmi, napríklad klíncami, mincami a pod.**
- (3) **Akumulátor nevystavujte vode ani dažďu.** Skrat akumulátora môže spôsobiť veľký tok prúdu, prehriate, možné popáleniny či dokonca poruchu.

6. **Neskladujte nástroj ani akumulátor na miestach s teplotou presahujúcou 50 °C (122 °F).**
7. **Akumulátor nespľuňte, ani keď je vážne poškodený alebo úplne opotrebovaný. Akumulátor môže v ohni explodovať.**
8. **Dávajte pozor, aby akumulátor nespadol, a nevystavujte ho nárazom.**
9. **Nepoužívajte poškodený akumulátor.**
10. **Lítium-iónové akumulátory, ktoré sú súčasťou náradia, podliehajú požiadavkám legislatívy o nebezpečnom tovare.**
V prípade obchodnej prepravy, napr. dodanie tretími stranami či špeditériami, sa musia dodržiavať špeciálne požiadavky na zabalenie a označenie. Pred prípravou položky na odoslanie sa vyžaduje konzultácia s odborníkom na nebezpečný materiál. Taktiež treba dodržiavať potenciálne podrobnejšie predpisy príslušnej krajiny. Prelepte alebo zakryte otvorené kontakty a zabaľte akumulátor tak, aby sa v balíku nemohol voľne pohybovať.
11. **Akumulátor pri likvidácii odstráňte z nástroja a zlikvidujte ho na bezpečnom mieste. Akumulátor zlikvidujte v súlade s miestnymi nariadeniami.**
12. **Akumulátory používajte iba s výrobkami uvedenými spoločnosťou Makita.** Inštalácia akumulátorov do nevyhovujúcich výrobkov môže spôsobiť požiar, nadmerné teplo, výbuch alebo únik elektrolytov.
13. **Ak sa nástroj dlhší čas nepoužíva, odstráňte z neho akumulátor.**

TIETO POKYNY USCHOVAJTE.

⚠POZOR: Používajte len originálne akumulátory od spoločnosti Makita. Používanie batérií, ktoré nie sú od spoločnosti Makita, alebo upravených batérií môže spôsobiť výbuch batérie a následný požiar, zranenie osôb alebo poškodeniu majetku. Následkom bude aj zrušenie záruky od spoločnosti Makita na nástroj a nabíjačku od spoločnosti Makita.

Rady na udržanie maximálnej životnosti akumulátora

1. **Akumulátor nabíjajte ešte predtým, ako sa úplne vybije.** Vždy prerušte prácu s nástrojom a nabíjajte akumulátor, keď spozorujete nižší výkon nástroja.
2. **Nikdy nenabíjajte plne nabitý akumulátor.** Prebijanie skracuje životnosť akumulátora.
3. **Akumulátor nabíjajte pri izbovej teplote 10 °C – 40 °C (50 °F – 104 °F).** Pred nabíjaním nechajte horúci akumulátor vychladnúť.
4. **Lítium-iónový akumulátor nabíjajte, ak ste ho nepoužívali dlhšie ako šesť mesiacov.**

ZOSTAVENIE

⚠️ POZOR: Pred vykonaním akejkoľvek práce na zariadení vždy skontrolujte, či je zariadenie vypnuté a akumulátor vybitý.

UPOZORNENIE: Zariadenie pred použitím úplne zmontujte. V opačnom prípade zariadenie nebude pracovať.

Zostava na odfukovanie

Inštalácia alebo demontáž trubice dúchadla a hubice

1. Pripojte trubicu dúchadla k hlavnej jednotke.

Trubicu dúchadla vložte do hlavnej jednotky so skrutkou smerujúcou doľava, ako je znázornené na obrázku. Otočte trubicu dúchadla tak, aby sa skrutka zarovnala s otvorom na hlavnej jednotke a pomocou imbusového kľúča skrutku pevne dotiahnite.

► **Obr.1:** 1. Skrutka 2. Trubica dúchadla

2. Zarovnajete výstupok na trubici dúchadla s drážkou na koncovej dýze, pripojte koncovú dýzu k trubici dúchadla a jej otočením ju zaistíte na mieste.

► **Obr.2:** 1. Koncová dýza 2. Trubica dúchadla

Ak chcete trubicu dúchadla a koncovú dýzu demontovať, vykonajte postup inštalácie v opačnom poradí.

POZNÁMKA: Dĺžku dýzy je možné zmeniť presunutím dýzy tak, ako je to zobrazené na obrázku.

► **Obr.3:** 1. Koncová dýza 2. Trubica dúchadla

Inštalácia alebo demontáž plochej hubice alebo predlžovacej hubice

Voliteľné príslušenstvo

Ku koncovej dýze pripojte plochú hubicu alebo predlžovaciu hubicu a jej otočením ju zaistíte na mieste.

► **Obr.4:** 1. Plochá hubica 2. Predlžovacia hubica 3. Spojovacia trubica

Plochú hubicu alebo predlžovaciu hubicu môžete tiež pripojiť k trubici dúchadla.

► **Obr.5:** 1. Plochá hubica 2. Predlžovacia hubica 3. Trubica dúchadla

Ak chcete plochú hubicu alebo predlžovaciu hubicu demontovať, vykonajte postup inštalácie v opačnom poradí.

Pripevnenie popruhu na plece

⚠️ POZOR: Uistite sa, že sú k zariadeniu bezpečne pripevnené háčiky popruhu na plece. Ak sú háčiky pripevnené nesprávne, mohli by sa uvoľniť a spôsobiť poranenie.

⚠️ POZOR: Dbajte na to, aby ste používali popruh na plece dodávaný s týmto nástrojom. Používanie iného popruhu môže spôsobiť zranenie.

Háčiky popruhu na plece pripevnite k zariadeniu podľa obrázka.

► **Obr.6:** 1. Háčik

Popruh na plece je vybavený systémom na rýchle odpojenie. Nástroj z popruhu na plece uvoľníte jednoduchým stlačením bokov spony.

► **Obr.7:** 1. Spona

Zostava na vysávanie

Inštalácia alebo demontáž sacjej trubice a dýzy

Voliteľné príslušenstvo

1. Zarovnajete trojuholníkovú značku na sacjej dýze so značkou na sacjej trubici a potom vložte saciu dýzu do sacjej trubice, až kým západka na dýze nezapadne na miesto.

► **Obr.8:** 1. Sacia dýza 2. Sacia trubica 3. Trojuholníková značka

2. Pomocou imbusového kľúča uvoľníte skrutku na kryte ventilátora, ktorý následne otvorte.

► **Obr.9:** 1. Skrutka 2. Kryt ventilátora 3. Imbusový kľúč

3. Zarovnajete trojuholníkovú značku na sacjej trubici so značkou  na hlavnej jednotke a potom pripojte saciu trubicu k hlavnej jednotke.

► **Obr.10:** 1. Sacia trubica 2. Trojuholníková značka 3.  značka

4. Saciu trubicu otočte v smere hodinových ručičiek tak, aby došlo k zarovnaniu skrutky na trubici s otvorom na hlavnej jednotke, a potom pomocou imbusového kľúča pevne upevnite skrutku, čím dôjde k zaisteniu trubice k hlavnej jednotke.

► **Obr.11:** 1. Sacia trubica 2. Skrutka

Ak chcete saciu trubicu a dýzu demontovať, vykonajte postup inštalácie v opačnom poradí.

Inštalácia alebo demontáž trubicového kolena a vrečka na prach

Voliteľné príslušenstvo

1. Trubicové koleno zasuniete do vrečka na prach a dotiahnite opasok, ako je znázornené na obrázku.

► **Obr.12:** 1. Vrečko na prach 2. Trubicové koleno 3. Opasok

2. Pripojte trubicové koleno k hlavnej jednotke.

Trubicové koleno vložte do hlavnej jednotky so skrutkou smerujúcou doľava, ako je znázornené na obrázku. Otočte trubicové koleno tak, aby sa skrutka zarovnala s otvorom na hlavnej jednotke a pomocou imbusového kľúča skrutku pevne dotiahnite.

► **Obr.13:** 1. Skrutka 2. Trubicové koleno

3. Pripojte háčik vrečka na prach k popruhu na plece a potom pripojte háčiky popruhu na plece k hlavnej jednotke, ako je znázornené na obrázku.

► **Obr.14:** 1. Háčik

Ak chcete vrečko na prach a trubicové koleno demontovať, vykonajte postup inštalácie v opačnom poradí.

OPIS FUNKCIÍ

⚠ POZOR: Pred úpravou alebo kontrolou funkčnosti zariadenia vždy skontrolujte, či je zariadenie vypnuté a akumulátor je vybratý.

Inštalácia alebo demontáž akumulátora

⚠ POZOR: Pred inštaláciou alebo vybratím akumulátora zariadenie vždy vypnite.

⚠ POZOR: Pri vkladaní alebo vyberaní akumulátora zariadenie a akumulátor držte pevne. Ak zariadenie a akumulátor pevne neuchopíte, môže to mať za následok ich vyšmyknutie z vašich rúk s dôsledkom poškodenia zariadenia a akumulátora, ako aj zranení osôb.

⚠ POZOR: Akumulátor vždy nainštalujte úplne, až kým nie je vidieť červený indikátor. V opačnom prípade môže náhodne vypadnúť zo zariadenia a ublížiť vám alebo osobám v okolí.

⚠ POZOR: Pri inštalovaní akumulátora nepoužívajte silu. Ak sa akumulátor nedá zasunúť ľahko, nevkladáte ho správne.

► Obr.15: 1. Červený indikátor 2. Tlačidlo 3. Akumulátor

Ak chcete vybrať akumulátor, vysuňte ho zo zariadenia, pričom posuňte tlačidlo na prednej strane akumulátora.















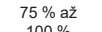

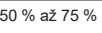
Akumulátor vložte tak, že jazýček akumulátora zarovnáte s drážkou v kryte a zasuniete ho na miesto. Zatlačte ho úplne, kým zakliknutím nezapadne na miesto. Ak vidíte červený indikátor na hornej strane tlačidla, nie je správne zapadnutý.

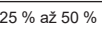
Indikácia zvyšnej kapacity akumulátora

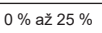
Len na akumulátory s indikátorom

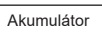
► Obr.16: 1. Indikátory 2. Tlačidlo kontroly

Stlačením tlačidla kontroly na akumulátore zobrazíte zostávajúcu kapacitu akumulátora. Indikátory sa na niekoľko sekúnd rozsvietia.

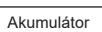
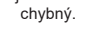
Indikátory			Zostávajúca kapacita
 Svieti	 Nesvieti	 Bliká	
			75 % až 100 %
			50 % až 75 %
			25 % až 50 %
			0 % až 25 %
			Akumulátor nabíje.
 	 	 	Akumulátor je možno chybný.

POZNÁMKA: V závislosti od podmienok používania a v závislosti od okolitej teploty sa môže zobrazenie mierne odlišovať od skutočnej kapacity.

Systém na ochranu zariadenia/akumulátora

Zariadenie je vybavené systémom ochrany zariadenia/akumulátora. Tento systém automaticky vypne napájanie motora s cieľom predíť životnosť zariadenia a akumulátora. Zariadenie sa počas prevádzky automaticky zastaví v prípade, ak sa zariadenie alebo akumulátor dostanú do jedného z nasledujúcich stavov:

Ochrana proti preťaženiu

Keď sa zariadenie alebo akumulátor používajú spôsobom, ktorý spôsobuje nadmerný odber prúdu, zariadenie sa automaticky zastaví a indikátor režimu 1 bude blikať nazeleno. V tejto situácii vypnite zariadenie a ukončíte používanie, ktoré spôsobuje jeho preťažovanie. Potom zariadenie zapnutím znova spustíte.

Ochrana pred prehrievaním

Ak sa zariadenie alebo akumulátor prehreje, zariadenie sa automaticky zastaví a indikátor režimu 1 bude svietiť načerveno. V takomto prípade nechajte zariadenie a akumulátor pred opätovným spustením vychladnúť.

Ochrana pred nadmerným vybitím

Keď je kapacita akumulátora nedostatočná, zariadenie sa automaticky vypne a indikátor režimu 1 bude blikať načerveno. V takom prípade vyberte akumulátor zo zariadenia a nabite ho.

Hlavný vypínač

⚠ VAROVANIE: Ak sa náradie nepoužíva, hlavný vypínač treba vždy vypnúť.

Ak chcete zapnúť zariadenie, stlačte hlavný vypínač. Indikátory režimu 1 a režimu 2 svietia nazeleno. Na vypnutie držte stlačený hlavný vypínač, kým indikátory režimu 1 a režimu 2 nezhasnú.

► Obr.17: (1) Indikátor režimu 1 (2) Indikátor režimu 2 (3) Hlavný vypínač

Zariadenie môžete používať v režime vysávania. V režime vysávania je sací objem menší než v normálnom režime.

Keď zapnete zariadenie, zapne sa v normálnom režime. Ak chcete zariadenie používať v režime vysávania, po zapnutí zariadenia stlačte hlavný vypínač. Indikátor režimu 2 zhasne a bude svietiť len indikátor režimu 1 nazeleno. Po opätovnom stlačení hlavného vypínača sa zariadenie vráti do normálneho režimu a indikátory režimu 1 a režimu 2 sa rozsvietia nazeleno.

POZNÁMKA: Ak zariadenie pracuje v neprevádzkovom stave, indikátor režimu 1 blíkajú nazeleno. Indikátor blíkajú, keď platí jedna z nasledujúcich podmienok.

- Spúšťač spínača sa stlačí, keď nie je pevne dotiahnutá skrutka na kryte ventilátora alebo na sacej trubici alebo skrutka na trubici dýchadla alebo trubicovom kolene.
- Zariadenie sa zapne, keď ovládacia páčka nie je úplne vo vypnutej polohe alebo pri stlačení spúšťacieho spínača.

POZNÁMKA: Toto zariadenie disponuje funkciou automatického vypnutia. Hlavný vypínač sa automaticky vypne, ak po určitej dobe od jeho zapnutia nevytiahnete spúšťač spínača, aby sa zabránilo neúmyselnému spusteniu.

Zapínanie

VAROVANIE: Pred nainštalovaním akumulátora do zariadenia vždy skontrolujte, či spúšťač spínača funguje správne a po uvoľnení sa vráti do polohy „OFF“ (VYP.).

► Obr.18: 1. Spúšťač spínača

Zariadenie spustíte jednoduchým stlačením spúšťacieho spínača. Otáčky sa zvyšujú zvyšovaním tlaku na spúšťač spínača. Zariadenie zastavíte uvoľnením spúšťacieho spínača.

Funkcia regulácie otáčok

Funkcia regulácie otáčok umožňuje obsluhu zachovať konštantné otáčky bez potiahnutia spúšte. Ak chcete zvýšiť otáčky, otočte ovládacia páčka smerom dopredu. Ak chcete znížiť otáčky, otočte ovládacia páčka smerom dozadu.

► Obr.19: 1. Ovládacia páčka

Uskladnenie šesťhranného kľúča

Ak šesťhranný imbusový kľúč nebudete používať, uložte ho na miesto podľa obrázka, aby sa nestratil.

► Obr.20: 1. Šesťhranný imbusový kľúč

Funkcia na zabránenie náhodnému spusteniu

Keď zapnete zariadenie pri súčasnom stlačení spúšťacieho spínača alebo keď ovládacia páčka nie je vo vypnutej polohe, zariadenie sa nespustí. Na spustenie zariadenia najprv uvoľnite spúšťač spínača a úplne vráťte ovládacia páčka a potom zapnite zariadenie.

Elektronické funkcie

Zariadenie je kvôli jednoduchšej obsluhu vybavené elektronickou funkciou.

- Regulácia konštantných otáčok
Funkcia ovládania otáčok zaisťuje stále otáčky bez ohľadu na záťaž.

PREVÁDZKA

POZOR: Keď je zariadenie zapnuté, nedávajte ho na zem. Do nasávacieho otvoru by sa mohol dostať piesok alebo prach a spôsobiť poruchu alebo poranenie.

Použitie dýchadla

POZOR: Pri vykonávaní operácie odfukovania nezabudnite zo zariadenia demontovať saciu trubicu, saciu dýzu, trubicové koleno a vrecko na prach a k zariadeniu pripojte trubicu dýchadla a dýzu.

Zariadenie držte pevne v ruke a odfukovanie vykonajte pomalým pohybovaním zariadenia. Pri odfukovaní v okolí budov, veľkých kameňov alebo vozidiel smerujte hubicu mimo nich. Pri odfukovaní v rohu začnite v rohu a presúvajte sa do otvoreného priestoru.

► Obr.21

Prevádzka vysávania

POZOR: Pri vykonávaní vysávania nezabudnite zo zariadenia demontovať trubicu dýchadla a dýzu a k zariadeniu pripojte saciu trubicu, saciu dýzu, trubicové koleno, vrecko na prach a popruh na plece.

POZOR: Pravidelne kontrolujte, či nedošlo k opotrebovaniu alebo poškodeniu vrecka na prach.

POZOR: Pred použitím zariadenia skontrolujte, či ste upevnili upínací prvok vrecka na prach.

POZOR: Pred otvorením alebo upevnením upínacieho prvku vrecka na prach zariadenie vždy vypnite.

UPOZORNENIE: Zabráňte nasatiu vlhkého materiálu, napr. mokrého listia, a cudzích predmetov, napr. veľkých drevených triesok, kovov, skla, kamienkov a pod., do zariadenia. V opačnom prípade môže dôjsť k poruche.

UPOZORNENIE: Vrecko na prach vyprázdňujte skôr, než sa naplní. V opačnom prípade môže dôjsť k poruche.

UPOZORNENIE: Na zabránenie nasatia cudzích predmetov sa odporúča používať zariadenie v režime vysávania.

1. Popruh na plece a vrecko na prach umiestnite na plece podľa obrázka. Upravte dĺžku popruhu.

► Obr.22: 1. Popruh na plece 2. Rukoväť na prenášanie 3. Pomocná rukoväť 4. Vrecko na prach

2. Rukoväť na prenášanie držte pravou rukou a pomocnú rukoväť ľavou rukou.

► Obr.23

3. Počas prevádzky zariadenia nastavte spúšťač spínača tak, aby bola sila nasávania primeraná miestu práce a podmienkam.

ÚDRŽBA

⚠ POZOR: Pred vykonaním kontroly alebo údržby vždy skontrolujte, či je zariadenie vypnuté a akumulátor vybrať.

Ak chcete udržať BEZPEČNOSŤ a BEZPORUCHOVOSŤ výrobku, prenechajte opravy, údržbu a nastavenie na autorizované alebo továrenské servisné centrá Makita, ktoré používajú len náhradné diely značky Makita.

Čistenie zariadenia

Zariadenie očistíte utretím prachu čistou handričkou alebo handričkou navlhčenou mydlovou vodou a následne vyžmýkanou.

UPOZORNENIE: Nepoužívajte benzín, riedidlo, alkohol ani podobné látky. Mohlo by to spôsobiť zmenu farby, deformácie alebo praskliny.

Odstráňte prach alebo nečistoty z nasávacích otvorov.

► **Obr.24:** 1. Nasávací otvor

RIEŠENIE PROBLÉMOV

Pred požiadanim o vykonanie opravy najprv vykonajte vlastnú kontrolu. Ak nájdete problém, ktorý nie je vysvetlený v tomto návode, nepokúšajte sa stroj rozoberať. Namiesto toho požiadajte o opravu autorizované servisné strediská spoločnosti Makita, ktoré používajú len náhradné diely značky Makita.

Chybný stav	Predpokladaná príčina (porucha)	Náprava
Motor nebeží.	Nie je nainštalovaný akumulátor.	Nainštalujte akumulátor.
	Problém akumulátora (podpätie)	Dobite akumulátor. Pokiaľ dobíjanie nie je účinné, vymeňte akumulátor.
	V prípade odľukovania Trubica dýchadla nie je pripojená. Kryt ventilátora nie je zatvorený.	Pripojte trubicu dýchadla a utiahnite skrutku. Zatvorte kryt ventilátora a utiahnite skrutku.
	V prípade vysávania Trubicové koleno alebo sacia trubica nie sú pripojené.	Pripojte trubicu dýchadla alebo saciu trubicu a utiahnite skrutku.
	Systém pohonu nefunguje správne.	O opravu požiadajte miestne autorizované servisné stredisko.
Motor po krátkom používaní zastane.	Nabitie akumulátora nie je dostatočné.	Dobite akumulátor. Pokiaľ dobíjanie nie je účinné, vymeňte akumulátor.
	Prehrievanie.	Prestaňte zariadenie používať a nechajte ho vychladnúť.
Zariadenie nedosahuje maximálne otáčky.	Akumulátor nie je nainštalovaný správne.	Akumulátor nainštalujte podľa popisu v tomto návode.
	Výkon akumulátora klesá.	Dobite akumulátor. Pokiaľ dobíjanie nie je účinné, vymeňte akumulátor.
	Systém pohonu nefunguje správne.	O opravu požiadajte miestne autorizované servisné stredisko.
Nadmerné vibrácie: ⇒ okamžite náradie zastavte!	Systém pohonu nefunguje správne.	O opravu požiadajte miestne autorizované servisné stredisko.
Motor sa nedá zastaviť: ⇒ Ihneď odnímate akumulátor!	Elektrická alebo elektronická chyba.	Odnímate akumulátor a o opravu požiadajte miestne autorizované servisné stredisko.

VOLITEĽNÉ PRÍSLUŠENSTVO

⚠ POZOR: Pre váš výrobok Makita opísaný v tomto návode odporúčame používať toto príslušenstvo a nadstavce. Pri použití iného príslušenstva či nadstavcov môže hroziť nebezpečenstvo zranenia osôb. Príslušenstvo a nadstavce sa môžu používať len na stanovené účely.

Ak potrebujete bližšie informácie týkajúce sa tohoto príslušenstva, obráťte sa na vaše miestne servisné stredisko firmy Makita.

- Súprava na vysávanie
- Predlžovacia hubica
- Plochá hubica
- Popruh na plece
- Originálna batéria a nabíjačka Makita

POZNÁMKA: Niektoré položky zo zoznamu môžu byť súčasťou balenia produktu vo forme štandardného príslušenstva. Rozsah týchto položiek môže byť v každej krajine odlišný.

SPECIFIKACE

Model:		DUB363
Výkon	Objem vzduchu	0–13,4 m ³ /min
	Rychlost vzduchu (průměrná)	0–54 m/s
	Rychlost vzduchu (maximální)	0–65 m/s
Rozměry (D x Š x V) *1		341 mm x 193 mm x 415 mm
Jmenovité napětí		36 V DC
Čistá hmotnost	Fukar *2	3,8 – 5,2 kg
	Vakuová jednotka *3	6,0 – 6,6 kg

*1. Bez trubic, hubic, vaku na prach, ramenního popruhu a akumulátorů.

*2. S trubicí fukaru, koncovou hubicí a plochou hubicí a bez sací trubice, sací hubice, trubkového kolena, vaku na prach a ramenního popruhu.

*3. Se sací trubicí, sací hubicí, trubkovým kolenem, vakem na prach a ramenním popruhem a bez trubice fukaru, koncové hubice a ploché hubice.

- Vzhledem k neustálému výzkumu a vývoji zde uvedené technické údaje podléhají změnám bez upozornění.
- Specifikace se mohou pro různé země lišit.
- Hmotnost se může lišit v závislosti na nástavcích a přídatných zařízeních, včetně akumulátoru. Nejlehčí a nejtěžší kombinace, dle EPTA-Procedure 01/2014, jsou uvedeny v tabulce níže.

Použitelný akumulátor







BL1815N / BL1820 / BL1820B / BL1830 / BL1830B / BL1840 / BL1840B / BL1850 / BL1850B / BL1860B

- V závislosti na regionu vašeho bydliště nemusí být některé akumulátory k dispozici.

VAROVÁNÍ: Používejte pouze výše uvedené akumulátory. Použití jiných akumulátorů může způsobit zranění a/nebo požár.

Symbyoly

Níže jsou uvedeny symbyoly, se kterými se můžete při použití náradí setkat. Je důležité, abyste dříve, než s ním začnete pracovat, pochopili jejich význam.

	Budte obzvláště opatrní a dávejte pozor.
	Přečtěte si návod k obsluze.
	Nepřibližujte ruce k otáčejícím se částem.
	Pokud máte dlouhé vlasy, může dojít k nehodě kvůli jejich zapletení.
	Nepracujte v blízkosti přihlížejících osob.
	Používejte ochranné brýle a ochranu sluchu.
	Nevystavujte vlhkosti.



Pouze pro země EU
Elektrické zařízení ani akumulátor nelikvidujte současně s domovním odpadem! Vzhledem k dodržování evropských směrnic o odpadních elektrických a elektronických zařízeních a směrnice o bateriích, akumulátorech a odpadních bateriích a akumulátorech s jejich implementací v souladu s národními zákony musí být elektrická zařízení, baterie a akumulátory po skončení životnosti odděleně shromážděny a předány do ekologicky kompatibilního recyklačního zařízení.

Účel použití

Stroj je určen k foukání a vysávání.

Hlučnost

Typická vážená hladina hluku (A) určená podle normy EN50636-2-100:
Hladina akustického tlaku (L_{pA}): 84,8 dB(A)
Nejistota (K): 1,3 dB(A)
Hladina akustického výkonu (L_{WA}): 94,9 dB (A)
Nejistota (K): 0,3 dB(A)

POZNÁMKA: Celková(é) hodnota(y) emisí hluku byla(y) změřena(y) v souladu se standardní zkušební metodou a dá se použít k porovnání nářadí mezi sebou.

POZNÁMKA: Hodnotu(y) deklarovaných emisí hluku lze také použít k předběžnému posouzení míry expozice vibracím.

VAROVÁNÍ: Používejte ochranu sluchu.

VAROVÁNÍ: Emise hluku se při používání elektrického nářadí ve skutečnosti mohou od deklarované(ých) hodnot(y) lišit v závislosti na způsobech použití nářadí.

VAROVÁNÍ: Nezapomeňte stanovit bezpečnostní opatření na ochranu obsluhy podle odhadu expozice ve skutečných podmínkách použití. (Vezměte přitom v úvahu všechny části provozního cyklu, tj. kromě doby zátěže například doby, kdy je nářadí vypnuté a kdy běží naprázdno.)

Vibrace

Celková hodnota vibrací (vektorový součet tří os) určená podle normy EN50636-2-100:

Pracovní režim: provoz bez zatížení (ofukování)

Emise vibrací (a_h): $2,5 \text{ m/s}^2$ nebo méně

Nejistota (K): $1,5 \text{ m/s}^2$

Pracovní režim: provoz bez zatížení (vysávání)

Emise vibrací (a_h): $2,5 \text{ m/s}^2$ nebo méně

Nejistota (K): $1,5 \text{ m/s}^2$

POZNÁMKA: Celková(é) hodnota(y) deklarovaných vibrací byla(y) změřena(y) v souladu se standardní zkušební metodou a dá se použít k porovnání nářadí mezi sebou.

POZNÁMKA: Celkovou(é) hodnotu(y) deklarovaných vibrací lze také použít k předběžnému posouzení míry expozice vibracím.

VAROVÁNÍ: Emise vibrací se při používání elektrického nářadí ve skutečnosti mohou od deklarované(ých) hodnot(y) lišit v závislosti na způsobech použití nářadí.

VAROVÁNÍ: Nezapomeňte stanovit bezpečnostní opatření na ochranu obsluhy podle odhadu expozice ve skutečných podmínkách použití. (Vezměte přitom v úvahu všechny části provozního cyklu, tj. kromě doby zátěže například doby, kdy je nářadí vypnuté a kdy běží naprázdno.)

Prohlášení ES o shodě

Pouze pro evropské země

Prohlášení ES o shodě je obsaženo v Příloze A tohoto návodu k obsluze.

BEZPEČNOSTNÍ VÝSTRAHY

Bezpečnostní varování k akumulátorovému fukaru

VAROVÁNÍ: Přečtěte si veškerá bezpečnostní upozornění a všechny pokyny. Zanedbání upozornění a pokynů může mít za následek úraz elektrickým proudem, vznik požáru nebo vážné zranění.

Všechna upozornění a pokyny si uschovejte pro budoucí potřebu.

Školení

1. Pečlivě si přečtěte pokyny. Obeznamte se s ovládacími prvky a správným používáním stroje.
2. Nikdy nedovolte, aby stroj používaly děti, osoby s omezenými fyzickými, smyslovými či duševními schopnostmi nebo s nedostatečnými zkušenostmi a znalostmi, ani osoby neobeznámené s příslušnými pokyny. Věk obsluhy může být omezen místními předpisy.
3. Se zařízením nikdy nepracujte v blízkosti osob, zvláště pak dětí a domácích zvířat.
4. Pamatujte, že za nehody nebo ohrožení jiných osob a jejich majetku odpovídá obsluha či uživatel.

Příprava

1. Při práci se zařízením vždy noste pevnou obuv a dlouhé kalhoty.
2. Nenoste volné oděvy nebo šperky, které by mohly být nasáty do přívodu vzduchu. Dejte pozor, aby se vaše dlouhé vlasy nedostaly do přívodu vzduchu.
3. Při používání elektrického nářadí vždy noste ochranné brýle určené k ochraně zraku. Ochranné brýle musí splňovat požadavky normy ANSI Z87.1 v USA, EN 166 v Evropě nebo AS/NZS 1336 v Austrálii a na Novém Zélandu. V Austrálii a na Novém Zélandu je dle zákona též nutné nosit obličejový štít chránící obličej.

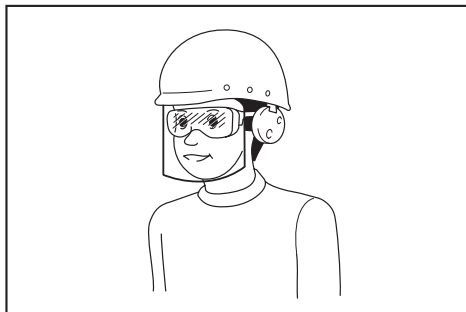

Za vynucení používání vhodných ochranných pracovních prostředků obsluhou nářadí či jinými osobami v bezprostřední blízkosti pracoviště odpovídá zaměstnavatel.

4. **Doporučujeme použití obličejové masky, abyste se vyhnuli podráždění způsobenému prachem.**
5. **Při obsluze stroje vždy noste neklouzavou ochrannou obuv.** Bezpečnostní obuv s uzařvenou špičkou a neklouzavou podrážkou snižuje nebezpečí zranění.
6. **Používejte osobní ochranné prostředky. Vždy používejte ochranu zraku.** Ochranné pracovní prostředky, jako je například respirátor, protiskluzová obuv, ochranná přilba nebo ochrana sluchu, omezí při správném použití riziko zranění.
16. **Do vstupu sání nebo výstupu fukaru nestrkejte prsty ani jiné předměty.**
17. **Zamezte neúmyslnému uvedení do chodu.** Před vložením akumulátoru, zvedáním či přenášením stroje se ujistěte, že je přepínač ve vypnuté poloze. Přenášení stroje se prstem na přepínači nebo připojováním ke zdroji energie se zapnutým přepínačem může způsobit úraz.
18. **Nikdy nefoukejte ani nevysávejte nebezpečné materiály, jako jsou hřebíky, úlomky skla nebo čepele.**
19. **Nepracujte se strojem v blízkosti hořlavých materiálů.**

Obsluha

1. **Vypněte stroj, vyjměte akumulátor a ujistěte se, že se všechny pohyblivé díly zcela zastavily,**
 - kdykoli se od stroje vzdálíte,
 - před uvolňováním zablokování,
 - před kontrolou, čištěním či prováděním prací na stroji,
 - kdykoli začne stroj neobvykle vibrovat,
 - kdykoliv předěláte stroj z fukaru na vysavač, anebo obráceně.
2. **Se strojem pracujte pouze za denního světla nebo při dostatečném umělém osvětlení.**
3. **Vždy udržujte správné postavení a rovnováhu a nepřečnujte vlastní schopnosti.**
4. **Při práci ve svahu vždy dávejte pozor, kam šlapete.**
5. **Kráčejte – nikdy neběhejte.**
6. **Zajistěte, aby všechny přívody chladicího vzduchu byly prosté nečistot.**
7. **Nečistoty nikdy nefoukejte směrem k přihlížejícím osobám.**
8. **Pracujte se strojem v doporučené poloze a na pevném povrchu.**
9. **Nepracujte se strojem ve výškách.**
10. **Při používání stroje nikdy nemiřte hubicí na nikoho v blízkosti.**
11. **Nikdy neblokujte vstup sání a/nebo výstup fukaru.**
 - **Při provozu v prašném prostředí dávejte pozor, abyste neblokovali vstup sání nebo výstup fukaru prachem či nečistotami.**
 - **Nepoužívejte jiné hubice, než hubice dodané společností Makita.**
 - **Nepoužívejte fukar pro nafukování balónů, nafukovacích ložiček nebo podobných výrobků.**
12. **Se strojem nepracujte v blízkosti otevřených oken apod.**
13. **Doporučujeme pracovat se strojem pouze v rozumné době – ne brzy z rána nebo pozdě večer, kdy by práce mohla rušit ostatní.**
14. **Doporučujeme před ofukováním použít hrábě nebo košťata pro uvolnění nečistot.**
15. **Pokud stroj zasáhne případně cizí předměty nebo začne vydávat neobvyklý hluk či vibrace, okamžitě jej vypněte. Než stroj znovu spustíte, vyjměte z něj akumulátor a zkontrolujte, zda nebyl poškozen. Jestliže došlo k poškození stroje, požádejte místní servisní středisko společnosti Makita o opravu.**

Údržba a skladování

1. **Všechny matice, šrouby a vruty udržujte dotažené – zajistíte tak bezpečnou provozuschopnost stroje.**
2. **Pokud jsou díly opotřebené nebo poškozené, vyměňte je za díly dodané společností Makita.**
3. **Uložte stroj na suché místo mimo dosah dětí.**
4. **Když stroj zastavíte, abyste jej zkontrolovali, opravili, uskladnili nebo vyměnili příslušenství, vypněte ho a ujistěte se, že se všechny pohyblivé díly zcela zastavily, a vyjměte akumulátor. Nechte stroj zchladnout, než na něm budete provádět jakékoli práce. O stroj se pečlivě starajte a udržujte jej čistý.**
5. **Před skladováním nechte stroj vždy vychladnout.**
6. **Stroj nevystavujte dešti. Stroj skladujte ve vnitřních prostorech.**
7. **Když stroj zvedáte, nezapomeňte ohnout kolena a dávejte pozor, abyste si neporanili záda.**

Práce s akumulátorovým nářadím a péče o něj

1. **Nabíjení provádějte pouze pomocí nabíječky určené výrobcem.** Nabíječka vhodná pro jeden typ akumulátoru může při použití s jiným akumulátorem vést ke vzniku nebezpečí požáru.
2. **Elektrické nářadí používejte pouze s určenými akumulátory.** Použití jiných akumulátorů může vyvolat nebezpečí zranění a požáru.
3. **Pokud akumulátor nepoužíváte, udržujte jej mimo dosah jiných kovových předmětů, jako jsou kancelářské sponky, mince, klíče, hřebíky, šrouby nebo jiné malé kovové předměty, které mohou propojit svorky akumulátoru.** Zkratování svorek akumulátoru může způsobit popáleniny nebo požár.
4. **Při hrubém zacházení může z akumulátoru uniknout elektrolyt. Vyvarujte se styku s ním. Pokud dojde k náhodnému kontaktu, omyjte zasažené místo vodou. Pokud elektrolyt zasáhne oči, vyhledejte lékařskou pomoc. Elektrolyt uniklý z akumulátoru může způsobit podráždění nebo popálení pokožky.**
5. **Nepoužívejte poškozený nebo upravený akumulátor nebo nářadí.** U poškozených nebo upravených akumulátorů může dojít k neočekávanému chování, které může mít za následek požár, výbuch nebo riziko poranění.
6. **Akumulátor nebo nářadí nevystavujte ohni nebo vysokým teplotám.** Při vystavení žáru ohně nebo teplotám nad 130 °C může dojít k výbuchu.

7. **Postupujte dle nabíjecích pokynů a akumulátor nebo nářadí nenabíjejte mimo teplotní rozsah specifikovaný v pokynech.** Nesprávné nabíjení při teplotách mimo stanovený rozsah může poškodit akumulátor a zvýšit riziko požáru.

Elektrická bezpečnost a bezpečnost akumulátorů

1. **Akumulátor (akumulátory) nelikvidujte vzhováním do ohně.** Články mohou vybuchnout. Při likvidaci postupujte podle místních předpisů, jež mohou zahrnovat zvláštní pokyny.
2. **Akumulátory neotvírejte a nepoškozujte.** Vypuštěný elektrolyt je žíravý a může způsobit poranění očí nebo pokožky. Při spolknutí může být jedovatý.
3. **Nenabíjejte baterii v dešti nebo na mokřích místech.**
4. **Nenabíjejte akumulátor venku.**
5. **S nabíječkou, včetně zástrčky nabíječky a svorek, nemanipulujte mokřými rukama.**

Servis

1. **Vaše elektrické nářadí si nechávejte opravovat kvalifikovaným pracovníkem s použitím výhradně identických náhradních dílů.** Tím zajistíte zachování bezpečnosti elektrického nářadí.
2. **Akumulátory nikdy sami neprovazujte.** Opravy akumulátorů smí provádět pouze výrobce nebo autorizovaná servisní střediska.

TYTO POKYNY USCHOVEJTE.

⚠VAROVÁNÍ: NEDOVOLTE, aby pohodlnost nebo pocit znalosti výrobku (získaný na základě předchozího použití) vedl k zanedbání dodržování bezpečnostních pravidel platných pro tento výrobek.

NESPRÁVNÉ POUŽÍVÁNÍ či nedodržení bezpečnostních pravidel uvedených v tomto návodu k obsluze může způsobit vážné zranění.

Důležitá bezpečnostní upozornění pro akumulátor

1. Před použitím akumulátoru si přečtěte všechny pokyny a varovné symboly na (1) nabíječce, (2) akumulátoru a (3) výrobku využívaným akumulátor.
2. Akumulátor nerozebírejte.
3. Pokud se příliš zkrátí provozní doba akumulátoru, přerušte okamžitě práci. V opačném případě existuje riziko přehřívání, popálení nebo dokonce výbuchu.
4. Budou-li vaše oči zasaženy elektrolytem, vypláchněte je čistou vodou a okamžitě vyhledejte lékařskou pomoc. Může dojít ke ztrátě zraku.
5. Akumulátor nezkratujte:
 - (1) Nedotýkejte se svorek žádným vodivým materiálem.
 - (2) Neskladujte akumulátor v nádobě s jinými kovovými předměty, jako jsou hřebíky, mince, apod.
 - (3) Nevystavujte akumulátor vodě a dešti.

Zkrat akumulátoru může způsobit velký průtok proudu, přehřátí, možné popálení a dokonce i poruchu.

6. **Neskladujte nářadí a akumulátor na místech, kde může teplota překročit 50 °C (122 °F).**
7. **Nespalujte akumulátor, ani když je vážně poškozen nebo úplně opotřeben.** Akumulátor může v ohni vybuchnout.
8. **Dávejte pozor, abyste akumulátor neupustili ani s ním nenaráželi.**
9. **Nepoužívejte poškozené akumulátory.**
10. **Obsazené lithium-iontové akumulátory podléhají právním požadavkům na nebezpečné zboží.**

V případě komerční přepravy například externími dopravci je třeba dodržet zvláštní požadavky na balení a značení.

Pro přípravu zboží k přepravě je nutná konzultace s odborníkem na nebezpečný materiál. Dodržujte také případné podrobnější národní předpisy. Odkryté kontakty přelepte izolační páskou či jinak zakryjte a akumulátory zabalte tak, aby se v balení nemohly pohybovat.

11. **Při likvidaci akumulátoru jej vyjměte z nářadí a zlikvidujte jej na bezpečném místě.** Při likvidaci akumulátoru postupujte podle místních předpisů.
12. **Akumulátor používejte pouze s výrobky specifikovanými společností Makita.** Instalace akumulátoru do nevhovujících výrobků může způsobit požár, nadměrné zahřívání, explozi nebo únik elektrolytu.
13. **Pokud nářadí delší dobu nepoužíváte, je nutné z něj akumulátor vyjmout.**

TYTO POKYNY USCHOVEJTE.

⚠UPOZORNĚNÍ: Používejte pouze originální akumulátory Makita. Používání neoriginálních nebo upravených akumulátorů může způsobit explozi akumulátoru a následný požár, zranění a jiné poškození. Zaniká tím také záruka společnosti Makita na nářadí a nabíječku Makita.

Tipy k zajištění maximální životnosti akumulátoru

1. Akumulátor nabíjte dříve, než dojde k jeho úplnému vybití. Pokud si povšimnete sníženého výkonu nářadí, vždy jej zastavte a dobijte akumulátor.
2. Nikdy nenabíjejte úplně nabitý akumulátor. Přebíjení zkracuje životnost akumulátoru.
3. Akumulátor dobíjejte při pokojové teplotě od 10 °C do 40 °C (50 °F až 104 °F). Před nabíjením nechejte horký akumulátor zchladnout.
4. Pokud se akumulátor delší dobu nepoužívá (déle než šest měsíců), je nutno jej dobít.

SESTAVENÍ

⚠ UPOZORNĚNÍ: Před prováděním jakýchkoli prací na zařízení se vždy přesvědčte, zda je zařízení vypnuté a je z něj vyjmut akumulátor.

POZOR: Před prací se strojem se ujistěte, že je plně sestaven. Jinak nebude stroj pracovat.

Sestavení pro foukání

Montáž a demontáž trubice a hubice fukaru

1. Nasadte trubici fukaru na hlavní jednotku.

Trubicí fukaru nasazujte do hlavní jednotky tak, že šroub je na levé straně, viz obrázek. Otočte trubici fukaru dle obrázku tak, že bude šroub srovnán s otvorem na hlavní jednotce, poté šroub pevně utáhněte pomocí šestihranného klíče.

► **Obr.1:** 1. Šroub 2. Trubice fukaru

2. Srovnejte výstupek na trubici fukaru s drážkou na koncové hubici, poté nasadte koncovou trubici do trubice fukaru a otočením ji zajistěte na místě.

► **Obr.2:** 1. Koncová hubice 2. Trubice ofukovače

Při demontáži trubice fukaru a koncové hubice použijte opačný postup montáže.

POZNÁMKA: Délku hubice lze změnit přesunutím hubice, jak je znázorněno na obrázku.

► **Obr.3:** 1. Koncová hubice 2. Trubice ofukovače

Montáž a demontáž ploché hubice nebo prodlužovací hubice

Volitelné příslušenství

Přípevněte plochou hubici nebo prodlužovací hubici na koncovou hubici a poté ji otočte, abyste ji zajistili na místě.

► **Obr.4:** 1. Plochá hubice 2. Prodlužovací hubice 3. Spojovací díl

Plochou hubici nebo prodlužovací hubici můžete také nasadit na trubici fukaru.

► **Obr.5:** 1. Plochá hubice 2. Prodlužovací hubice 3. Trubice fukaru

Při demontáži ploché nebo prodlužovací hubice použijte opačný postup montáže.

Nasazení ramenního popruhu

⚠ UPOZORNĚNÍ: Háčky ramenního popruhu je nutné připínat k zařízení bezpečně. Pokud nejsou háčky důkladně přípevněné, mohou se uvolnit a způsobit úraz.

⚠ UPOZORNĚNÍ: Vždy používejte výhradně ramenní popruh určený pro toto nářadí. Použití jiného ramenního popruhu může způsobit zranění.

Podle obrázku přípevněte háčky ramenního popruhu k zařízení.

► **Obr.6:** 1. Háček

Ramenní popruh má funkci rychlého uvolnění.

Jednoduše na obou stranách stiskněte přezku a stroj odpojte z ramenního popruhu.

► **Obr.7:** 1. Spona

Sestavení pro vysávání

Montáž a demontáž sací trubice a hubice

Volitelné příslušenství

1. Vyrovnajte trojúhelníkovou značku na sací hubici se značkou, která je na sací trubici, a poté vložte sací hubici do sací trubice, dokud západka na trubici nezačvakne na místo.

► **Obr.8:** 1. Sací hubice 2. Sací trubice 3. Trojúhelníková značka

2. Pomocí šestihranného klíče povolte šroub krytu ventilátoru a otevřete kryt ventilátoru.

► **Obr.9:** 1. Šroub 2. Kryt ventilátoru 3. Šestihranný klíč

3. Srovnejte trojúhelníkovou značku na sací trubici se značkou na hlavní jednotce, poté připojte sací trubici k hlavní jednotce.

► **Obr.10:** 1. Sací trubice 2. Trojúhelníková značka 3. Značka

4. Otočte sací trubici ve směru hodinových ručiček tak, aby byl šroub na trubici srovnán s otvorem na hlavní jednotce, a potom zajistěte trubici k hlavní jednotce pevným utažením šroubu pomocí šestihranného klíče.

► **Obr.11:** 1. Sací trubice 2. Šroub

Při demontáži sací trubice a hubice použijte opačný postup montáže.

Montáž a demontáž trubkového kolena a vaku na prach

Volitelné příslušenství

1. Zasuňte trubkové koleno do vaku na prach, utáhněte opasek a tím upevněte trubkové koleno, jak je znázorněno na obrázku.

► **Obr.12:** 1. Vak na prach 2. Trubkové koleno 3. Opasek

2. Nasadte trubkové koleno na hlavní jednotku.

Trubkové koleno nasazujte do hlavní jednotky tak, že šroub je na levé straně, viz obrázek. Otočte trubkové koleno dle obrázku tak, že bude šroub srovnán s otvorem na hlavní jednotce, poté šroub pevně utáhněte pomocí šestihranného klíče.

► **Obr.13:** 1. Šroub 2. Trubkové koleno

3. Nasadte hák vaku na prach na ramenní popruh, poté připojte háky ramenního popruhu k hlavní jednotce, viz obrázek.

► **Obr.14:** 1. Háček

Při demontáži vaku na prach a trubkového kolena použijte opačný postup montáže.

POPIS FUNKCÍ

⚠ UPOZORNĚNÍ: Před nastavováním zařízení nebo kontrolou jeho funkce se vždy přesvědčte, zda je zařízení vypnuté a je vyjmutý akumulátor.

Nasazení a sejmutí akumulátoru

⚠ UPOZORNĚNÍ: Před instalací nebo vyjmutím akumulátoru vždy vypněte zařízení.

⚠ UPOZORNĚNÍ: Při vložení či vyjmutí akumulátoru pevně držte zařízení i akumulátor. V opačném případě vám může zařízení nebo akumulátor vyklouznout z rukou a mohlo by dojít k jejich poškození či ke zranění.

⚠ UPOZORNĚNÍ: Akumulátor zasunujte vždy zcela tak, aby nebyl červený indikátor vidět. Pokud tak neučiníte, může ze zařízení náhodně vypadnout, čímž může vám nebo osobám ve vašem okolí způsobit zranění.

⚠ UPOZORNĚNÍ: Akumulátor nenasazujte násilím. Nelze-li akumulátor zasunout snadno, nevkládáte jej správně.

► Obr.15: 1. Červený indikátor 2. Tlačítko 3. Akumulátor

Chcete-li akumulátor vyjmout, vysuňte jej ze zařízení se současným posunutím tlačítka na přední straně akumulátoru.











Při nasazování akumulátoru vyrovnejte jazýček na bloku akumulátoru s drážkou v krytu a zasuňte akumulátor na místo. Akumulátor zasuňte na doraz, až zacvakne na své místo. Není-li tlačítko zcela zajištěno, uvidíte na jeho horní straně červený indikátor.

Indikace zbývajících kapacity akumulátoru

Pouze pro akumulátory s diodovým ukazatelem

► Obr.16: 1. Kontrolky 2. Tlačítko kontroly

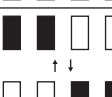
Stisknutím tlačítka kontroly na akumulátoru zjistíte zbývajících kapacitu akumulátoru. Kontrolky indikátoru se na několik sekund rozsvítí.

Kontrolky			Zbývajících kapacita
 Svítí	 Nesvítí	 Bliká	
			75 % až 100 %
			50 % až 75 %
			25 % až 50 %
			0 % až 25 %
			Nabijte akumulátor.
			Došlo pravděpodobně k poruše akumulátoru.

POZNÁMKA: Kapacita udávaná indikátorem se může mírně lišit od skutečné kapacity v závislosti na podmínkách používání a teplotě prostředí.

System ochrany zařízení a akumulátoru

Zařízení je vybaveno systémem ochrany zařízení a akumulátoru. Tento systém automaticky přeruší napájení motoru, aby se prodloužila životnost zařízení a akumulátoru. Budou-li zařízení nebo akumulátor vystaveny některé z níže uvedených podmínek, zařízení se během provozu automaticky vypne:

Ochrana proti přetížení

Pokud se se strojem či akumulátorem pracuje způsobem vyvolávajícím mimořádně vysoký odběr proudu, stroj se automaticky vypne a kontrolka režimu 1 se rozblíká zeleně. V takové situaci stroj vypněte a ukončete činnost, při níž došlo k přetížení zařízení. Potom stroj zapněte a obnovte činnost.

Ochrana proti přehřátí

Při přehřátí stroje či akumulátoru se stroj automaticky vypne a kontrolka režimu 1 se rozsvítí červeně. V takovém případě nechte stroj a akumulátor před opětovným zapnutím vychladnout.

Ochrana proti přílišnému vybití

Není-li kapacita akumulátoru dostatečná, stroj se automaticky zastaví a kontrolka režimu 1 se rozblíká červeně. V takovém případě vyjměte akumulátor ze zařízení a nabijte jej.

Hlavní spínač napájení

⚠ VAROVÁNÍ: Pokud nářadí nepoužíváte, vždy vypněte hlavní spínač napájení.

Jestliže chcete stroj zapnout, stiskněte hlavní vypínač. Kontrolky režimu 1 a 2 se rozsvítí zeleně. Pro vypnutí podržte hlavní spínač napájení, dokud kontrolky režimu 1 a 2 nezhasnou.

► Obr.17: (1) Kontrolka režimu 1 (2) Kontrolka režimu 2 (3) Hlavní spínač napájení

Stroj lze používat v režimu vysávání. V režimu vysávání je sací kapacita menší než v normálním režimu. Když stroj zapnete, spustí se v normálním režimu. Chcete-li stroj používat v režimu vysávání, stiskněte hlavní spínač napájení, když je stroj zapnutý. Kontrolka režimu 2 zhasne a pouze kontrolka režimu 1 bude svítit zeleně. Když stisknete hlavní spínač napájení znovu, stroj se navrátí do normálního režimu a kontrolky pro režim 1 a režim 2 se rozsvítí zeleně.

POZNÁMKA: Kontrolka režimu 1 bliká zeleně, pokud je stroj provozován za nevhodných podmínek. Kontrolka bliká při jednom z následujících stavů.

- Spoušť je stisknuta, když šroub na krytu ventilátoru nebo sací trubici není pevně dotažen nebo když šroub na trubici fukaru nebo trubkovém kolenu není pevně utažen.
- Stroj je zapnutý, když páčka ovládání není zcela vrácena do pozice vypnutu nebo když právě držíte stisknutou spoušť.

POZNÁMKA: Tento stroj je vybaven funkcí automatického vypínání. Jako prevence neúmyslného spuštění se hlavní spínač napájení automaticky vypne, pokud není stisknuta spoušť do určité doby po zapnutí hlavního spínače napájení.

Používání spouště

VAROVÁNÍ: Před instalací akumulátoru do zařízení vždy zkontrolujte správnou funkci spouště a zda se spoušť po uvolnění vrací do polohy vypnutí.

► **Obr.18:** 1. Spoušť

Chcete-li zařízení uvést do chodu, stačí stisknout spoušť. Rychlost se zvyšuje zvyšováním tlaku na spoušť. Chcete-li nářadí vypnout, uvolněte spoušť.

Funkce aretace

Funkce aretace umožňuje obsluhu udržovat rovnoměrné otáčky bez stisknutí spouště. Otáčky zvýšíte otočením páčky ovládání směrem dopředu. Otáčky snížíte otočením páčky ovládání směrem dozadu.

► **Obr.19:** 1. Páčka ovládání

Uložení šestihranného klíče

Nepoužívaný imbusový klíč uložte, jak je uvedeno na obrázku, aby se neztratil.

► **Obr.20:** 1. Šestihranný klíč

Funkce prevence neúmyslného opětovného spuštění

Když zapnete stroj v době, kdy držíte spoušť nebo když páčka ovládání není zcela v pozici vypnuto, stroj se nespustí. Stroj spustíte tím, že nejprve uvolníte spoušť a zcela vrátíte páčku ovládání, teprve poté můžete stroj spustit.

Elektronické funkce

Stroj je vybaven elektronickými funkcemi usnadňujícími provoz.

- Regulátor konstantních otáček
Regulátor konstantních otáček zajišťuje stálou rychlost otáčení bez ohledu na úroveň zatížení.

PRÁCE S NÁŘADÍM

UPOZORNĚNÍ: Zařízení nepokládejte na zem, pokud je zapnuté. Do vstupu sání se může dostat písek nebo prach a způsobit poruchu nebo zranění.

Práce s ofukovačem

UPOZORNĚNÍ: Když chcete pracovat s fukarem, nezapomeňte ze stroje demontovat sací trubici, sací hubici, trubkové koleno a vak na prach, poté na stroj namontujte trubici a hubici fukaru.

Držte zařízení rukou pevně a provádějte ofukování pomalými pohyby zařízení. Při ofukování v okolí budov, velkých kamenů nebo vozidel namířte hubici pryč od těchto předmětů. Při ofukování rohů začněte v rohu a přesouvejte se do otevřeného prostoru.

► **Obr.21**

Práce s vysavačem

UPOZORNĚNÍ: Když chcete pracovat s vysavačem, nezapomeňte ze stroje demontovat hubice a trubici fukaru, poté připojte sací trubici, sací hubici, trubkové koleno, vak na prach a ramenní popruh.

UPOZORNĚNÍ: Často kontrolujte vak na prach, zda není opotřebený či poškozený.

UPOZORNĚNÍ: Před zahájením práce se strojem dbejte na to, abyste upevnili spojovací prvek vaku na prach.

UPOZORNĚNÍ: Před otevřením nebo upevněním spojovacího prvku vaku na prach vždy nejprve vypněte stroj.

POZOR: Nedovolte, aby byly do stroje nasáty vlhké materiály, jako jsou například mokré listy, nebo cizí materiály, jako jsou například velké dřevěné třísky, kovy, sklo, oblázky atd. Jinak by mohlo dojít k poruše.

POZOR: Vak na prach vyprázdněte, ještě než se zcela zaplní. Jinak by mohlo dojít k poruše.

POZOR: Aby se zamezilo nasátí cizích materiálů, doporučuje se používat stroj v režimu vysavače.

1. Nasaďte ramenní popruh a vak na prach na rameno, viz obrázek. Upravte délku popruhu.
► **Obr.22:** 1. Ramenní popruh 2. Rukojeť k přenášení 3. Pomocné držadlo 4. Vak na prach
2. Držte rukojeť k přenášení pravou rukou a pomocné držadlo druhou rukou.
► **Obr.23**
3. Při práci se strojem nastavte spoušť tak, aby síla sání odpovídala pracovnímu prostoru a podmínkám.

ÚDRŽBA

UPOZORNĚNÍ: Před zahájením kontroly nebo údržby zařízení se vždy ujistěte, zda je vypnuté a je vyjmut akumulátor.

K zachování BEZPEČNOSTI a SPOLEHLIVOSTI výrobku musí být opravy a veškerá další údržba či seřizování prováděny autorizovanými nebo továrními servisními středisky společnosti Makita s využitím náhradních dílů Makita.

Čištění zařízení

Vyčistěte zařízení setřením prachu suchým hadrem nebo hadrem ponořeným do mýdlové vody a vyždímaným.

POZOR: Nikdy nepoužívejte benzín, benzen, ředidlo, alkohol či podobné prostředky. Mohlo by tak dojít ke změnám barvy, deformacím či vzniku prasklin.

Ze vstupu sání odstraňte prach a nečistoty.

► **Obr.24:** 1. Vstup sání

ŘEŠENÍ POTÍŽÍ

Před žádostí o opravu proveďte nejprve prohlídku sami. Pokud narazíte na problém, který není popsán v návodu, nepokoušejte se zařízení demontovat. Požádejte o pomoc některé z autorizovaných servisních středisek Makita, kde k opravám vždy používají náhradní díly Makita.

Problém	Pravděpodobná příčina (porucha)	Náprava
Motor neběží.	Není nasazen blok akumulátoru.	Nainstalujte blok akumulátoru.
	Problém s akumulátorem (nízké napětí)	Nabijte akumulátor. Jestliže nabít nepomůže, vyměňte akumulátor.
	Pro fukar Trubice fukaru není nasazena. Kryt ventilátoru není zavřen.	Nasaďte trubici fukaru a poté utáhněte šroub. Zavřete kryt ventilátoru a poté utáhněte šroub.
	Pro vysavač Trubkové koleno ani sací trubice nejsou nasazeny.	Nasaďte trubkové koleno nebo sací trubici a poté utáhněte šroub.
	Systém pohonu nepracuje správně.	Předějte zařízení k opravě v místním autorizovaném servisním středisku.
Motor se po krátké době provozu zastaví.	Akumulátor není dostatečně nabitý.	Nabijte akumulátor. Jestliže nabít nepomůže, vyměňte akumulátor.
	Došlo k přehřátí.	Přestaňte zařízení používat a nechte jej vychladnout.
Zařízení nedosahuje maximálních otáček.	Akumulátor je nesprávně nasazen.	Nainstalujte akumulátor podle popisu v této příručce.
	Poklesl výkon akumulátoru.	Nabijte akumulátor. Jestliže nabít nepomůže, vyměňte akumulátor.
	Systém pohonu nepracuje správně.	Předějte zařízení k opravě v místním autorizovaném servisním středisku.
Neenormální vibrace: ⇒ zařízení ihned vypněte!	Systém pohonu nepracuje správně.	Předějte zařízení k opravě v místním autorizovaném servisním středisku.
Motor nelze vypnout: ⇒ Okamžitě vyjměte akumulátor!	Elektrická nebo elektronická porucha.	Vyjměte akumulátor a zařízení předějte k opravě v místním autorizovaném servisním středisku.

VOLITELNÉ PŘÍSLUŠENSTVÍ

⚠ UPOZORNĚNÍ: Pro produkt Makita popsany v tomto návodu doporučujeme používat následující příslušenství a nástavce. Při použití jiného příslušenství či nástavců může hrozit nebezpečí zranění osob. Příslušenství lze používat pouze pro stanovené účely.

- Vakuová sada
- Prodlužovací hubice
- Plochá hubice
- Ramenní popruh
- Originální akumulátor a nabíječka Makita

POZNÁMKA: Některé položky seznamu mohou být k produktu přibaleny jako standardní příslušenství. Přibalené příslušenství se může v různých zemích lišit.

Potřebujete-li bližší informace ohledně tohoto příslušenství, obraťte se na místní servisní středisko společnosti Makita.

ТЕХНІЧНІ ХАРАКТЕРИСТИКИ

Модель:		DUB363
Параметри	Об'єм повітря	0–13,4 м³/хв
	Швидкість повітря (середня)	0–54 м/с
	Швидкість повітря (макс.)	0–65 м/с
Розміри (Д × Ш × В) *1		341 мм × 193 мм × 415 мм
Номинальна напруга		36 В пост. струму
Маса нетто	Повітродувка *2	3,8 – 5,2 кг
	Пилосос *3	6,0–6,6 кг

*1. Без труб, насадок, мішка для пилу, плечового ремня й касет з акумуляторами.

*2. З трубою повітродувки, кінцевою насадкою та плоскою насадкою й без усмоктувальної трубки, насадки для всмоктування, вигнутої трубки, мішка для пилу та плечового ремня.

*3. Зі всмоктувальною трубою, насадкою для всмоктування, вигнутою трубою, мішком для пилу й плечовим ремнем і без трубки повітродувки, кінцевої насадки та плоскої насадки.

- Оскільки наша програма наукових досліджень і розробок триває безперервно, наведені тут технічні характеристики можуть бути змінені без попередження.
- У різних країнах технічні характеристики можуть бути різними.
- Вага може відрізнятись залежно від допоміжного обладнання, наприклад касети з акумулятором. Найлегші та найважчі комплекти, відповідно до стандарту ЕРТА (Європейська асоціація виробників електронструменту) від січня 01/2014 року, представлено в таблиці.

Застосовна касета з акумулятором

BL1815N / BL1820 / BL1820B / BL1830 / BL1830B / BL1840 / BL1840B / BL1850 / BL1850B / BL1860B

- Деякі касети з акумулятором, які вказано вище, можуть бути недоступними залежно від вашого регіону або місця перебування.

⚠ ПОПЕРЕДЖЕННЯ: Використовуйте лише касети з акумулятором, перелічені вище. Використання будь-яких інших касет з акумулятором може призвести до травмування й/або пожежі.

Символи

Далі наведено символи, які застосовуються для позначення обладнання. Перед користуванням переконайтеся, що ви розумієте їхнє значення.

	Будьте особливо уважні та обережні!
	Читайте посібник з експлуатації.
	Не наближайте руки до деталей, що обертаються.
	Довге волосся може заплутатись, що може призвести до нещасного випадку.
	Стежте за тим, щоб поблизу не було сторонніх осіб.
	Надягайте засоби захисту органів зору й слуху.
	Не піддавайте впливу вологи.



Тільки для країн ЄС
Не викидайте електроприлади або акумуляторні батареї разом із побутовим сміттям!
Згідно з Європейськими директивами про утилізацію електричного та електронного обладнання та про утилізацію батарей і акумуляторів, а також батарей та акумуляторів, термін служби яких закінчився, та їх використанням із дотриманням національних законів, електричне обладнання, батареї та акумулятори, термін служби яких закінчився, потрібно збирати окремо та відправляти на екологічно чисті підприємства з їхньої переробки.

Призначення

Пристрій призначений для здування й збирання малогабаритного сміття.

Шум

Рівень шуму за шкалою А в типовому виконанні, визначений відповідно до стандарту EN50636-2-100:
Рівень звукового тиску (L_{pA}): 84,8 дБ (А)
Похибка (К): 1,3 дБ (А)
Рівень звукової потужності (L_{WA}): 94,9 дБ (А)
Похибка (К): 0,3 дБ (А)

ПРИМІТКА: Заявлене значення шуму було виміряно відповідно до стандартних методів тестування й може використовуватися для порівняння одного інструмента з іншим.

ПРИМІТКА: Заявлене значення шуму може також використовуватися для попереднього оцінювання впливу.

▲ПОПЕРЕДЖЕННЯ: Користуйтеся засобами захисту органів слуху.

▲ПОПЕРЕДЖЕННЯ: Залежно від умов використання рівень шуму під час фактичної роботи електроінструмента може відрізнятись від заявленого значення вібрації; особливо сильно на це впливає тип деталі, що оброблюється.

▲ПОПЕРЕДЖЕННЯ: Забезпечте належні запобіжні заходи для захисту оператора, що відповідатимуть умовам використання інструмента (слід брати до уваги всі складові робочого циклу, як-от час, коли інструмент вимкнено та коли він починає працювати на холостому ході під час запуску).

Вібрація

Загальна величина вібрації (векторна сума трьох напрямків) визначена згідно з EN50636-2-100:
Режим роботи: робота без навантаження (у режимі повітродувки)

Вібрація (a_h): 2,5 м/с² або менше
Похибка (K): 1,5 м/с²

Режим роботи: робота без навантаження (у режимі пиლოსоти)

Вібрація (a_h): 2,5 м/с² або менше
Похибка (K): 1,5 м/с²

ПРИМІТКА: Заявлене загальне значення вібрації було виміряно відповідно до стандартних методів тестування й може використовуватися для порівняння одного інструмента з іншим.

ПРИМІТКА: Заявлене загальне значення вібрації може також використовуватися для попереднього оцінювання впливу.

▲ПОПЕРЕДЖЕННЯ: Залежно від умов використання вібрація під час фактичної роботи електроінструмента може відрізнятись від заявленого значення вібрації; особливо сильно на це впливає тип деталі, що оброблюється.

▲ПОПЕРЕДЖЕННЯ: Забезпечте належні запобіжні заходи для захисту оператора, що відповідатимуть умовам використання інструмента (слід брати до уваги всі складові робочого циклу, як-от час, коли інструмент вимкнено та коли він починає працювати на холостому ході під час запуску).

Декларація про відповідність стандартам ЄС

Тільки для країн Європи

Декларацію про відповідність стандартам ЄС наведено в Додатку А до цієї інструкції з експлуатації.

ПОПЕРЕДЖЕННЯ ПРО ДОТРИМАННЯ ТЕХНІКИ БЕЗПЕКИ

Інструкції з техніки безпеки під час експлуатації акумуляторної повітродувки

▲ПОПЕРЕДЖЕННЯ: Прочитайте усі застереження стосовно техніки безпеки та всі інструкції. Недотримання попереджень та інструкцій може призвести до ураження електричним струмом, до виникнення пожежі та/або до отримання серйозних травм.

Збережіть усі інструкції з техніки безпеки та експлуатації на майбутнє.

Інструктаж

1. Уважно прочитайте інструкції. Освойтеся з усіма засобами керування, а також із правилами належної експлуатації пристрою.
2. Не дозволяйте користуватися пристроєм дітям, особам з обмеженими фізичними, сенсорними або розумовими можливостями, особам із недостатнім досвідом чи знаннями або людям, які не ознайомились із цією інструкцією з використання пристрою. Місцеві норми можуть обмежувати віковий поріг оператора.
3. Ніколи не працюйте з інструментом, якщо поблизу є інші люди, особливо діти, або домашні тварини.
4. Пам'ятайте про те, що оператор або користувач несе відповідальність за нещасні випадки й створення ситуацій, небезпечних для людей та їхнього майна.

Підготовка

1. На час роботи з інструментом завжди взувайте міцне взуття й надягайте довгі штани.
2. Не носіть просторий одяг або прикраси, які може бути затягнуто в отвір для припливу повітря. Не допускайте потрапляння довгого волосся в отвори для припливу повітря.
3. Завжди користуйтеся захисними окулярами, щоб захистити очі від травмування під час роботи з електроінструментами. Захисні окуляри мають відповідати стандарту ANSI Z87.1 у США, EN 166 у Європі або AS/NZS 1336 в Австралії / Новій Зеландії. В Австралії / Новій Зеландії законодавство вимагає користуватися також щитком для захисту обличчя.

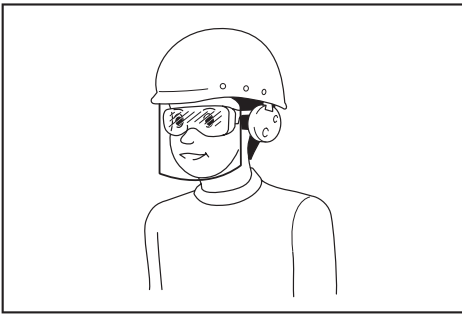

Роботодавець відповідає за те, щоб оператори інструментів та інші особи, які знаходяться безпосередньо в робочій зоні, примусово користувалися відповідним захисним устаткуванням.

4. Для запобігання виникненню подразнення через пил рекомендується надягати лицьову маску.
5. Під час роботи з обладнанням завжди надягайте захисне взуття з підошвами, які не ковзають. Неслизькі, закриті та безпечні черевики або туфлі зменшують ризик отримання травми.
6. Використовуйте засоби індивідуального захисту. Завжди надягайте засоби захисту очей. Такі засоби захисту, як респіратор, неслизьке робоче взуття, захисний шолом та засоби захисту органів слуху, використовувані у відповідних умовах, знижують ризик отримання травм.

Робота

1. Вимкніть пристрій, витягніть касету з акумулятором і переконайтеся в тому, що всі рухомі частини повністю зупинились, у вказаних далі випадках:
 - якщо ви залишаєте пристрій без нагляду;
 - перед усуненням засмічень;
 - перед перевіркою, очищенням або обслуговуванням пристрою;
 - у разі появи в пристрої ненормальної вібрації;
 - у разі перетворення пристрою з повітродувки на пиლოსос або навпаки.
2. Користуйтеся пристроєм тільки у світлий час доби або за достатнього штучного освітлення.
3. Не тягніться й завжди пильуйте за постійним утриманням рівноваги та правильним положенням ніг.
4. Працюючи на сходах, обов'язково займайте стійке положення.
5. Пересувайтеся повільно, не переходьте на біг.
6. Не допускайте засмічення отвору для припливу охолоджувального повітря.
7. Заборонено здувати сміття в напрямку людей.
8. Працюйте з пристроєм у рекомендованому положенні й на твердій поверхні.

9. Не використовуйте пристрій на ділянках, розташованих на висоті.
10. Під час використання пристрою не спрямовуйте насадку на людей, які перебувають поруч.
11. Не закривайте всмоктувальний і (або) випускний отвір повітродувки.
 - Не допускайте засмічування всмоктувального або випускного отвору повітродувки пилом або брудом під час роботи на вкритих пилом ділянках.
 - Використовуйте тільки насадки, надані компанією Makita.
 - Не використовуйте повітродувку для надування м'ячів, гумового човна або аналогічних предметів.
12. Не використовуйте пристрій біля відкритого вікна тощо.
13. Використовувати пристрій рекомендовано виключно в прийнятний час – не рано вранці або пізно ввечері, коли це може потривожити людей.
14. Перед здуванням рекомендується скористатися граблями й віником для розпушення сміття.
15. У разі удару пристроєм об будь-який сторонній предмет або появи будь-яких незвичних звуків або вібрації під час роботи негайно вимкніть пристрій, щоб зупинити його. Перед повторним увімкненням і продовженням роботи зніміть касету з акумулятором із пристрою й перевірте пристрій на наявність пошкоджень. Якщо пристрій пошкоджено, зверніться до авторизованого сервісного центру Makita для виконання ремонту.
16. Не засовуйте пальці або інші предмети в усмоктувальний або випускний отвір повітродувки.
17. Запобігайте випадковому запуску. Перш ніж установлювати касету з акумулятором, піднімати або переносити пристрій, слід переконатися в тому, що вимикач перебуває в положенні «вимкнено». Перенесення пристрою з пальцем на вимикачі або подача живлення на пристрій з увімкнутим вимикачем можуть призвести до нещасного випадку.
18. Заборонено здувати чи збирати небезпечні матеріали, наприклад цвяхи, скалки скла або інші гострі предмети.
19. Не використовуйте пристрій поблизу легкозаймистих матеріалів.
20. Уникайте експлуатації пристрою протягом тривалого часу за низької температури.

Технічне обслуговування й зберігання

1. Щоб гарантувати безпечну роботу пристрою, перевіряйте надійність затягування всіх гайок, болтів і гвинтів.
2. Якщо деталі зношені або пошкоджені, замініть їх деталями, наданими компанією Makita.
3. Зберігайте пристрій у сухому й недоступному для дітей місці.

- Після зупинення пристрою задля його перевірки, обслуговування, поміщення пристрою на зберігання або заміни на ньому насадки вимкніть пристрій, переконайтеся в тому, що всі рухомі частини повністю зупинилися, і витягніть касету з акумулятором. Перед виконанням будь-яких робіт на пристрої дайте йому охолонути. Обережно обслуговуйте пристрій і тримайте його в чистоті.
- Перш ніж помістити пристрій на зберігання, дайте йому охолонути.
- Не піддавайте пристрій впливу дощу. Зберігайте пристрій у приміщенні.
- Під час піднімання пристрою згинайте коліна й будьте обережні, щоб не травмувати спину.

Використання та обслуговування акумуляторних інструментів

- Перезаряджайте акумулятор лише за допомогою зарядного пристрою, вказаного виробником. Зарядний пристрій, який підходить для одного типу акумуляторів, може призвести до пожежі при використанні з акумулятором іншого типу.
- Використовуйте електроінструменти лише з акумуляторами того типу, який призначений саме для цих електроінструментів. Використання акумуляторів інших типів може призвести до отримання травм і виникнення пожежі.
- Коли акумулятор не використовується, тримайте його подалі від таких металевих предметів, як скріпки, монети, ключі, цвяхи, шурупи тощо, які можуть закортити клеми акумулятора. Замикання клем акумулятора може призвести до отримання опіків або до пожежі.
- За неналежних умов зберігання з акумулятора може витікати рідина, контакту з якою слід уникати. У разі випадкового потрапляння рідини на тіло відповідну частину тіла слід промити водою. Якщо рідина потрапила в очі, їх слід промити водою, після чого необхідно звернутися до лікаря. Рідина, що витікає з акумулятора, може спричинити подразнення або опіки.
- Не користуйтеся акумулятором або інструментом, які було змінено чи пошкоджено. Експлуатація акумуляторів, що їх було пошкоджено або до конструкції яких було внесено зміни, може бути небезпечною й може спричинити пожежу, вибух або травму.
- Не піддавайте акумулятор або інструмент впливу вогню чи надмірної температури. Вплив вогню або температури вище 130° C може спричинити вибух.
- Дотримуйтеся усіх вказівок із заряджання й не заряджайте акумулятор або інструмент за температури за межами зазначеного в інструкції діапазону. Неправильне заряджання або заряджання за межами вказаного температурного діапазону може призвести до пошкодження акумулятора й підвищити небезпеку займання.

Електробезпека й техніка безпеки під час роботи з акумулятором

- Не спалюйте акумулятори. Акумулятор може вибухнути. Ознайомилися з місцевими законами, які можуть містити спеціальні інструкції щодо утилізації відходів.
- Не відкривайте й не деформуйте акумулятори. Електроліт є їдкою речовиною, тому в разі контакту зі шкірою або очима може завдати травму. У разі проковтування він може бути токсичним.
- Не заряджайте акумулятор під дощем або в місцях із підвищеною вологістю.
- Перезаряджайте акумулятор тільки в приміщенні.
- Не торкайтеся зарядного пристрою, а також штекера й контактів зарядного пристрою вологими руками.

Обслуговування

- Ремонт електроінструмента повинен здійснювати лише кваліфікований майстер з використанням лише стандартних деталей. Це забезпечить підтримання електроінструмента в належному стані.
- Забороняється ремонтувати пошкоджені акумулятори. Ремонт акумуляторів має виконувати тільки виробник або вповноважений постачальник послуг.

ЗБЕРІГАЙТЕ ЦІ ВКАЗІВКИ.

⚠ПОПЕРЕДЖЕННЯ: НИКОЛИ НЕ втрачайте пильності та не розслабляйтеся під час користування виробом (що можливо при частому користуванні); обов'язково строго дотримуйтеся відповідних правил безпеки.

НЕНАЛЕЖНЕ ВИКОРИСТАННЯ або недотримання правил техніки безпеки, викладених у цій інструкції з експлуатації, може призвести до серйозних травм.

Важливі інструкції з безпеки для касети з акумулятором

- Перед тим як користуватися касетою з акумулятором, слід прочитати всі інструкції та застережні знаки щодо (1) зарядного пристрою акумулятора, (2) акумулятора та (3) виробів, що працюють від акумулятора.
- Не слід розбирати касету з акумулятором.
- Якщо період роботи дуже покоротшав, слід негайно припинити користування. Це може призвести до виникнення ризику перегріву, опіку та навіть вибуху.
- У разі потрапляння електроліту в очі слід промити їх чистою водою та негайно звернутися до лікаря. Це може призвести до втрати зору.
- Не закортить касету з акумулятором.
 - Не слід торкатися клем будь-яким струмопровідним матеріалом.
 - Не слід зберігати касету з акумулятором у смістості з іншими металевими предметами, такими як цвяхи, монети тощо.
 - Не залишайте касету з акумулятором під дощем, запобігайте контакту з водою.

Коротке замикання може призвести до появи значного струму, перегріву, можливих опіків та навіть виходу з ладу.

6. Не слід зберігати інструмент та касету з акумулятором в місцях, де температура може сягнути чи перевищити 50°C (122°F).
7. Не слід спалювати касету з акумулятором, навіть якщо вона була неодноразово пошкоджена або повністю спрацьована. Касета з акумулятором може вибухнути у вогні.
8. Не слід кидати або ударяти акумулятор.
9. Не слід використовувати пошкоджений акумулятор.
10. Літій-іонні акумулятори, що містяться в інструменті, мають відповідати вимогам законів про небезпечні товари.
Під час транспортування за допомогою комерційних перевезень, наприклад із залученням третьої сторони та експедиторів, необхідно дотримуватись особливих вимог, вказаних на пакуванні й у маркуванні. Під час підготування позиції до відправлення необхідно проконсультуватись зі спеціалістом з небезпечних матеріалів. Крім того, слід виконувати більш докладні національні настанови, якщо такі є. Заклейте відкриті контакти стрічкою або заховайте їх і запакуйте акумулятор таким чином, щоб він не міг рухатися в пакуванні.
11. Для утилізації касети з акумулятором витягніть її з інструмента та утилізуйте безпечним способом. Дотримуйтеся норм місцевого законодавства щодо утилізації акумуляторів.
12. Використовуйте акумулятори лише з виробами, указаними компанією Makita. Установлення акумуляторів у невідповідні вироби може призвести до пожежі, надмірного нагрівання, вибуху чи витоку електричності.
13. Якщо інструментом не користуватимуться протягом тривалого періоду часу, вийміть акумулятор з інструмента.

ЗБЕРІГАЙТЕ ЦІ ВКАЗІВКИ.

⚠ОБЕРЕЖНО: Використовуйте тільки акумулятори Makita. Використання акумуляторів, інших ніж оригінальні акумулятори Makita, або акумуляторів, конструкцію яких було змінено, може призвести до вибуху акумулятора і спричинити пожежу, травму або пошкодження. У зв'язку з цим також буде анульовано гарантію Makita на інструмент Makita і на зарядний пристрій.

Поради з забезпечення максимального строку експлуатації акумулятора

1. Касету з акумулятором слід заряджати до того, як він розрядиться повністю. Завжди слід зупиняти роботу інструмента та зарядити акумулятор, якщо ви помітили зменшення потужності інструмента.
2. Ніколи не слід заряджати повторно повністю заряджену касету з акумулятором. Перезарядження скорочує строк експлуатації акумулятора.
3. Заряджайте касету з акумулятором при кімнатній температурі 10°C—40°C (50°F—104°F). Перед тим як заряджати касету з акумулятором, слід зачекати, доки вона охолоне.
4. Якщо касета з акумулятором не використовувалася тривалий час (понад шість місяців), її слід зарядити.

ЗБОРКА

⚠ОБЕРЕЖНО: Перш ніж проводити будь-які роботи з обладнанням, вимкніть його й витягніть касету з акумулятором.

УВАГА: Перед початком використання пристрою його слід повністю зібрати. У разі недотримання цієї вимоги пристрій не працюватиме.

Збирання для роботи в режимі повітродувки

Установлення чи зняття трубки повітродувки й насадки

1. Приєднайте трубку повітродувки до головного блока.

Вставте трубку повітродувки в головний блок, повернувши її болтом уліво, як показано на рисунку. Поверніть трубку повітродувки, як показано на рисунку, щоб сумістити болт з отвором на головному блоці, а потім надійно затягніть болт шестигранним ключем.

► **Рис.1:** 1. Болт 2. Трубка повітродувки

2. Сумістіть виступ на трубці повітродувки з виїмкою на кінцевій насадці, приєднайте кінцеву насадку до трубки повітродувки й поверніть кінцеву насадку для її фіксації.

► **Рис.2:** 1. Кінцева насадка 2. Трубка повітродувки

Щоб зняти трубку повітродувки й кінцеву насадку, виконайте процедуру встановлення у зворотному порядку.

ПРИМІТКА: Довжину насадки можна змінити, пересуваючи її, як показано на ілюстрації.

► **Рис.3:** 1. Кінцева насадка 2. Трубка повітродувки

Установлення чи зняття плоскої насадки або подовжувальної насадки

Додаткове обладнання

Приєднайте плоску насадку або подовжувальну насадку до кінцевої насадки й поверніть її для фіксації.

► **Рис.4:** 1. Плоска насадка 2. Подовжувальна насадка 3. Труба адаптера

Ви також можете приєднати плоску насадку або подовжувальну насадку до трубки повітродувки.

► **Рис.5:** 1. Плоска насадка 2. Подовжувальна насадка 3. Трубка повітродувки

Щоб зняти плоску насадку або подовжувальну насадку, виконайте процедуру встановлення у зворотному порядку.

Приєднання плечевого ремня

⚠ОБЕРЕЖНО: Переконайтеся в тому, що гачки плечевого ремня надійно приєднані до обладнання. Якщо гачки прикріплено не повністю, вони можуть від'єднатися й спричинити травму.

⚠ОБЕРЕЖНО: Використовуйте лише плечовий ремінь, спеціально призначений для цього інструмента. Використання іншого плечевого ремня може спричинити травму.

Приєднайте гачки плечевого ремня до обладнання, як показано на рисунку.

► **Рис.6:** 1. Гачок

На плечовому ремні є застібка швидкого роз'єднання. Щоб від'єднати пристрій від плечевого ремня, просто стисніть застібку з обох боків.

► **Рис.7:** 1. Застібка

Збирання для роботи в режимі пирососа

Установлення чи зняття всмоктувальної трубки й насадки для всмоктування

Додаткове приладдя

1. Сумістіть маркування у вигляді трикутника на насадці для всмоктування з позначкою на всмоктувальній трубці, після чого вставте насадку для всмоктування у всмоктувальну трубку до її фіксації.

► **Рис.8:** 1. Насадка для всмоктування
2. Усмоктувальна трубка 3. Маркування у вигляді трикутника

2. Послабте болт кришки вентилятора за допомогою шестигранного ключа й відкрийте кришку вентилятора.

► **Рис.9:** 1. Болт 2. Кришка вентилятора
3. Шестигранний ключ

3. Сумістіть маркування у вигляді трикутника на всмоктувальній трубці зі значком  на головному блоці й приєднайте всмоктувальну трубку до головного блока.

► **Рис.10:** 1. Усмоктувальна трубка 2. Маркування у вигляді трикутника 3.  (значок)

4. Поверніть усмоктувальну трубку за годинниковою стрілкою таким чином, щоб сумістити болт на трубці з отвором на головному блоці, після чого надійно затягніть болт за допомогою шестигранного ключа, щоб забезпечити належне з'єднання трубки з головним блоком.

► **Рис.11:** 1. Усмоктувальна трубка 2. Болт

Щоб зняти всмоктувальну трубку й насадку для всмоктування, виконайте процедуру встановлення у зворотному порядку.

Установлення чи зняття вигнутої трубки й мішка для пилу

Додаткове приладдя

1. Вставте вигнуту трубку в мішок для пилу й затягніть ремінь для фіксації вигнутої трубки, як показано на рисунку.

► **Рис.12:** 1. Мішок для пилу 2. Вигнута трубка 3. Ремінь

2. Приєднайте вигнуту трубку до головного блока.

Вставте вигнуту трубку в головний блок, повернувши її болтом уліво, як показано на рисунку. Поверніть вигнуту трубку, як показано на рисунку, щоб сумістити болт з отвором на головному блоці, а потім надійно затягніть болт шестигранним ключем.

► **Рис.13:** 1. Болт 2. Вигнута трубка

3. Приєднайте гачок мішка для пилу до плечевого ремня, після чого приєднайте гачки плечевого ремня до головного блока, як показано на рисунку.

► **Рис.14:** 1. Гачок

Щоб зняти мішок для пилу й вигнуту трубку, виконайте процедуру встановлення у зворотному порядку.

ОПИС РОБОТИ

⚠ОБЕРЕЖНО: Перед регулюванням або перевіркою роботи обладнання вимикайте його й витягайте касету з акумулятором.

Встановлення та зняття касети з акумулятором

⚠ОБЕРЕЖНО: Обов'язково вимикайте обладнання перед встановленням або зняттям касети з акумулятором.

⚠ОБЕРЕЖНО: Під час встановлення або зняття касети з акумулятором слід міцно тримати обладнання й касету з акумулятором. Якщо втримувати пристрій і касету з акумулятором недостатньо міцно, вони можуть вислизнути з рук, що може призвести до пошкодження обладнання й касети з акумулятором або спричинити травми.

⚠ОБЕРЕЖНО: Завжди вставляйте касету з акумулятором повністю таким чином, щоб не було видно червоного індикатора. Якщо цього не зробити, касета може випадково випасти з обладнання й завдати травми вам або людям, що перебувають поруч.

⚠ОБЕРЕЖНО: Не встановлюйте касету з акумулятором із зусиллям. Якщо касета не вставляється легко, то це означає, що ви її неправильно вставляєте.

► **Рис.15:** 1. Червоний індикатор 2. Кнопка
3. Касета з акумулятором

Щоб зняти касету з акумулятором, слід витягнути її з обладнання, натиснувши кнопку в передній частині касети.

Щоб встановити касету з акумулятором, слід сумістити виступ на касеті з акумулятором із пазом у корпусі та вставити касету на місце. Її необхідно вставити повністю, аж доки не почуєте клацання. Якщо на верхній частині кнопки помітний червоний індикатор, це означає, що касета з акумулятором встановлена не до кінця.

Відображення залишкового заряду акумулятора

Тільки для касет з акумулятором, які мають індикатори

► Рис.16: 1. Індикаторні лампи 2. Кнопка перевірки

Натисніть кнопку перевірки на касеті з акумулятором для відображення залишкового ресурсу акумулятора. Індикаторні лампи загоряться на кілька секунд.

Індикаторні лампи			Залишковий ресурс
Горить	Вимк.	Блимає	
■	□	▧	від 75 до 100%
■ ■ ■ ■	□ □ □ □	□ □ □ □	
■ ■ ■ ■	□ □ □ □	□ □ □ □	від 50 до 75%
■ ■ ■ ■	□ □ □ □	□ □ □ □	від 25 до 50%
■ ■ ■ ■	□ □ □ □	□ □ □ □	від 0 до 25%
▧ □ □ □	□ □ □ □	□ □ □ □	Зарядіть акумулятор.
■ ■ ■ ■	□ □ □ □	□ □ □ □	Можливо, акумулятор вийшов з ладу.
□ □ □ □	■ ■ ■ ■	□ □ □ □	

ПРИМІТКА: Залежно від умов використання та температури оточуючого середовища показання можуть незначним чином відрізнятися від дійсного ресурсу.

Система захисту обладнання / акумулятора

Обладнання оснащено системою захисту обладнання / акумулятора. Ця система автоматично вимикає живлення з метою подовження терміну служби обладнання й акумулятора. Обладнання автоматично зупиняється під час роботи, якщо обладнання або акумулятор перебувають у зазначених далі умовах.

Захист від перевантаження

Якщо вибраний режим експлуатації пристрою чи акумулятора призводить до споживання аномально високого струму, пристрій автоматично зупиняється, а індикатор режиму 1 починає блимати зеленим. У такому випадку вимкніть пристрій і припиніть роботу, під час виконання якої сталося перевантаження пристрою. Щоб перезапустити пристрій, увімкніть його знову.

Захист від перегрівання

Якщо пристрій або акумулятор перегрілися, пристрій автоматично вимикається, а індикатор режиму 1 загоряється червоним. У цьому випадку дайте пристрою й акумулятору охолонути, перш ніж знову вмикати пристрій.

Захист від надмірного розрядження

Якщо заряду акумулятора недостатньо, пристрій зупиниться автоматично, а індикатор режиму 1 почне блимати червоним. У такому разі витягніть акумулятор із пристрою й зарядіть його.

Вимикач живлення

ПОПЕРЕДЖЕННЯ: Завжди вимикайте вимикач живлення, коли не використовуєте пристрій.

Щоб увімкнути пристрій, натисніть вимикач живлення. Індикатори режиму 1 і режиму 2 загоряться зеленим. Для вимкнення пристрою утримуйте вимикач живлення натиснутим, доки індикатори режиму 1 і режиму 2 не згаснуть.

► Рис.17: (1) Індикатор режиму 1 (2) Індикатор режиму 2 (3) Вимикач живлення

Пристрій можна використовувати в режимі пилососа. У режимі пилососа об'єм усмоктування стає меншим, ніж у звичайному режимі.

Одразу після запуску пристрій починає роботу у звичайному режимі. Для використання пристрою в режимі пилососа натисніть вимикач живлення ввімкненого пристрою. Індикатор режиму 2 згасне, і лише індикатор режиму 1 загориться зеленим. Якщо ще раз натиснути вимикач живлення, пристрій повернеться до нормального режиму, а індикатори режиму 1 і режиму 2 загоряться зеленим.

ПРИМІТКА: Індикатор режиму 1 блимає зеленим, якщо пристрій використовується за недопустимих для роботи умов. Індикатор починає блимати в одному із зазначених нижче випадків.

- Якщо натиснуто курок вмикача, а болт на кришці вентилятора або всмоктувальної трубки чи болт на трубці повітродувки або вигнутій трубці не затягнуто належним чином.
- Якщо пристрій увімкнуто, коли важіль керування не повністю повернуто в положення вимкнення або натиснуто курок вмикача.

ПРИМІТКА: Цей інструмент підтримує функцію автоматичного вимкнення. Щоб запобігти ненав'язному запуску, вимикач живлення автоматично вимкнеться, якщо не натискати на курок вмикача протягом певного часу після ввімкнення вмикача живлення.

Дія вимикача

ПОПЕРЕДЖЕННЯ: Перед тим як вставляти касету з акумулятором в обладнання, слід перевірити належну роботу курка вмикача й повернення курка вмикача в положення «ВИМК.», коли його відпускають.

► Рис.18: 1. Курок вмикача

Щоб запустити пристрій, просто натисніть курок вмикача. Для підвищення швидкості сильніше натисніть курок вмикача. Щоб зупинити пристрій, відпустіть курок вмикача.

Функція круїз-контролю

Функція круїз-контролю дає оператору змогу підтримувати постійну швидкість, не утримуючи натиснутим курок. Щоб підвищити швидкість, переведіть важіль керування вперед. Щоб знизити швидкість, переведіть важіль керування назад.

► **Рис.19:** 1. Важіль керування

Зберігання шестигранного ключа

Зберігайте шестигранний ключ, як показано на рисунку, щоб не загубити його, коли він не використовується.

► **Рис.20:** 1. Шестигранний ключ

Функція запобігання раптовому перезапуску

Якщо ввімкнути пристрій із натиснутим курком вмикача або з важелем керування не в положенні вимкнення, пристрій не запуститься. Для запуску пристрою спочатку відпустіть курок вмикача й поверніть важіль керування у вихідне положення, після чого ввімкніть пристрій.

Електронні функції

Для полегшення роботи в пристрої доступна електронна функція.

- Контроль постійної швидкості
Функція контролю швидкості забезпечує постійну швидкість обертання, незалежно від умов навантаження.

РОБОТА

⚠ОБЕРЕЖНО: Не ставте обладнання на землю, коли його ввімкнено. Пісок або пил можуть потрапити з усмоктувального отвору й стати причиною несправності або травми.

Використання повітродувки

⚠ОБЕРЕЖНО: У разі використання пристрою в режимі повітродувки зніміть із нього всмоктувальну трубку, насадку для всмоктування, вигнуту трубку та мішок для пилу й приєднайте до пристрою трубку повітродувки та насадку.

Міцно втримуйте пристрій рукою й виконуйте здування повільними рухами з боку в бік. Під час здування сміття навколо будівлі, великих каменів або транспортного засобу направляйте насадку вбік від них. Під час здування в куті починайте з кута й переходьте до відкритого простору.

► **Рис.21**

Робота в режимі пилососа

⚠ОБЕРЕЖНО: У разі використання пристрою в режимі пилососа зніміть із нього трубку повітродувки й насадки та приєднайте до пристрою всмоктувальну трубку, насадку для всмоктування, вигнуту трубку, мішок для пилу та плечовий ремінь.

⚠ОБЕРЕЖНО: Регулярно через невеликі проміжки часу перевіряйте мішок для пилу на наявність ознак зношення або пошкодження.

⚠ОБЕРЕЖНО: Обов'язково зафіксуйте застібку мішка для пилу, перш ніж розпочати роботу з пристроєм.

⚠ОБЕРЕЖНО: Обов'язково вимикайте пристрій, перш ніж розстібнути чи зафіксувати застібку мішка для пилу.

УВАГА: Не допускайте всмоктування в пристрій вологих матеріалів на кшталт мокрого листя й сторонніх матеріалів, як-от великих трісок, металевих предметів, скла, камінців тощо. Невиконання цієї вимоги може призвести до несправності пристрою.

УВАГА: Спорожніть мішок для пилу до того, як він заповниться. Невиконання цієї вимоги може призвести до несправності пристрою.

УВАГА: Щоб уникнути всмоктування сторонніх матеріалів, рекомендовано використовувати пристрій у режимі пилососа.

1. Натягніть плечовий ремінь і мішок для пилу на плече, як показано на рисунку. Відрегулюйте довжину ременя.

► **Рис.22:** 1. Плечовий ремінь 2. Ручка для перенесення 3. Допоміжна ручка 4. Мішок для пилу

2. Візьміть ручку для перенесення правою рукою, а допоміжну ручку — лівою.

► **Рис.23**

3. Під час роботи з пристроєм відрегулюйте курок вмикача таким чином, щоб сила всмоктування відповідала місцю й умовам роботи.

ТЕХНІЧНЕ ОБСЛУГОВУВАННЯ

⚠ОБЕРЕЖНО: Перед виконанням огляду або обслуговування завжди вимикайте обладнання й виймайте касету з акумулятором.

Для забезпечення БЕЗПЕКИ та НАДІЙНОСТІ продукції, її ремонт, а також роботи з обслуговування або регулювання повинні виконуватись уповноваженими або заводськими сервісними центрами Makita із використанням запчастин виробництва компанії Makita.

Очищення пристрою

Щоб очистити пристрій, витріть із нього пил сухою або зануреною в мильну воду й викрученою ганчіркою.

УВАГА: Ніколи не використовуйте газолін, бензин, розріджувач, спирт та подібні речовини. Їх використання може призвести до зміни кольору, деформації або появи тріщин.

Очистьте всмоктувальні отвори від пилу й бруду.

► **Рис.24:** 1. Всмоктувальний отвір

УСУНЕННЯ НЕСПРАВНОСТЕЙ

Перш ніж звертатися з приводу ремонту обладнання, проведіть його перевірку самостійно. У разі виявлення несправності, яка не пояснюється в цій інструкції з експлуатації, не намагайтеся розібрати обладнання. Натомість зверніться до авторизованих сервісних центрів Makita, у яких для ремонту використовуються тільки запасні частини виробництва компанії Makita.

Стан відхилення від норми	Можлива причина (несправність)	Спосіб виправлення
Двигун не працює.	Касета з акумулятором не встановлена.	Установіть касету з акумулятором.
	Проблема з акумулятором (знижена напруга)	Зарядіть акумулятор. Якщо заряджання не призвело до бажаного результату, замініть акумулятор.
	Для повітрودувки Не приєднано трубку повітрودувки. Не закрито кришку вентилятора.	Приєднайте трубку повітрودувки й затягніть болт. Закрийте кришку вентилятора й затягніть болт.
	Для пиłosоса Не приєднано вигнуту трубку або всмоктувальну трубку.	Приєднайте вигнуту трубку або всмоктувальну трубку й затягніть болт.
	Система приводу працює неправильно.	Зверніться до місцевого авторизованого сервісного центру з приводу ремонту.
Двигун перестає працювати після короткочасного використання.	Низький рівень заряду акумулятора.	Зарядіть акумулятор. Якщо заряджання не призвело до бажаного результату, замініть акумулятор.
	Перегрів.	Припиніть використовувати обладнання й дозвольте йому охолонути.
Обладнання не досягає максимальної швидкості.	Акумулятор встановлений невірно.	Встановіть касету з акумулятором, як описано в цьому посібнику.
	Заряд акумулятора зменшується.	Зарядіть акумулятор. Якщо заряджання не призвело до бажаного результату, замініть акумулятор.
	Система приводу працює неправильно.	Зверніться до місцевого авторизованого сервісного центру з приводу ремонту.
Аномальна вібрація: ⇒ негайно зупиніть інструмент!	Система приводу працює неправильно.	Зверніться до місцевого авторизованого сервісного центру з приводу ремонту.
Двигун не зупиняється. ⇒ Негайно зніміть акумулятор!	Електрична або електронна несправність.	Зніміть акумулятор та зверніться до місцевого авторизованого сервісного центру з приводу ремонту.

ДОДАТКОВЕ ПРИЛАДДЯ

⚠ ОБЕРЕЖНО: Це допоміжне приладдя й насадки рекомендовано використовувати з обладнанням Makita, зазначеним у цьому посібнику. Використання будь-якого іншого додаткового приладдя й насадок може призвести до травмування. Використовуйте додаткове приладдя й насадки лише за призначенням.

У разі необхідності отримати допомогу в більш детальному ознайомленні з оснащенням звертайтеся до місцевого сервісного центру Makita.

- Набір для пиłosоса
- Подовжувальна насадка
- Плоска насадка
- Плечовий ремінь
- Оригінальний акумулятор та зарядний пристрій Makita

ПРИМІТКА: Деякі елементи в списку можуть входити до комплекту поставки обладнання як стандартне приладдя. Вони можуть відрізнятися залежно від країни.

SPECIFICAȚII

Model:		DUB363
Capacități	Volum de aer	0 - 13,4 m ³ /min
	Viteza aerului (medie)	0 - 54 m/s
	Viteza aerului (max.)	0 - 65 m/s
Dimensiuni (L x l x H) *1		341 mm x 193 mm x 415 mm
Tensiune nominală		36 V cc.
Greutate netă	Suflantă *2	3,8 - 5,2 kg
	Aspirator *3	6,0 - 6,6 kg

*1. Fără conducte, duze, sac de praf, centură pentru umăr și cartușe de acumulator.

*2. Cu conducta suflantei, duza din capăt și duza plată și fără conductă de aspirație, duză de aspirație, conductă îndoită, sac de praf și centură pentru umăr.

*3. Cu conductă de aspirație, duză de aspirație, conductă îndoită, sac de praf și centură pentru umăr și fără conducta suflantei, duza din capăt și duza plată.

- Datorită programului nostru continuu de cercetare și dezvoltare, specificațiile pot fi modificate fără o notificare prealabilă.
- Specificațiile pot varia în funcție de țară.
- Greutatea poate diferi în funcție de accesoriu(ii), inclusiv cartușul acumulatorului. În tabel se prezintă combinația cea mai ușoară și cea mai grea, conform Procedurii EPTA 01/2014.

Cartușul acumulatorului aplicabil







BL1815N / BL1820 / BL1820B / BL1830 / BL1830B / BL1840 / BL1840B / BL1850 / BL1850B / BL1860B

- Este posibil ca unele cartușe ale acumulatorilor menționate mai sus să nu fie disponibile în funcție de regiunea dvs. de reședință.

⚠ AVERTIZARE: Utilizați numai cartușele de acumulator enumerate mai sus. Utilizarea oricărui altor cartușe de acumulator poate duce la rănire și/sau incendiu.

Simboluri

Mai jos sunt prezentate simbolurile de pe echipament. Asigurați-vă că înțelegeți sensul acestora înainte de utilizare.

	Acordați atenție și grijă deosebită.
	Citiți manualul de utilizare.
	Nu atingeți piesele în mișcare.
	Părul lung poate fi prins în echipament.
	Instruiți persoanele aflate în zonă să păstreze distanța.
	Purtați protecție pentru ochi și urechi.
	Nu expuneți la umezeală.



Doar pentru țările din cadrul UE
Nu aruncați aparatele electrice sau acumulatorii în gunoii menajeri!
În conformitate cu Directiva europeană privind deșeurile de echipamente electrice și electronice, bateriile și acumulatorii, precum și bateriile și acumulatorii reziduale și implementarea acestora conform legislației naționale, echipamentele electrice și bateriile și acumulatorii care au ajuns la sfârșitul duratei de viață trebuie colectate separat și reciclate corespunzător în vederea protejării mediului.

Destinația de utilizare

Mașina este destinată suflării și aspirării.

Zgomot

Nivelul de zgomot normal ponderat A determinat în conformitate cu EN50636-2-100:

Nivel de presiune acustică (L_{PA}): 84,8 dB(A)

Marjă de eroare (K): 1,3 dB(A)

Nivel de putere acustică (L_{WA}): 94,9 dB (A)

Marjă de eroare (K): 0,3 dB(A)

AVERTIZĂRI DE SIGURANȚĂ

Instrucțiuni privind siguranța pentru suflanta fără fir

NOTĂ: Valoarea (valorile) totală(e) a (ale) emisiilor de zgomot declarate a(u) fost măsurată(e) în conformitate cu o metodă de test standard și poate (pot) fi utilizată(e) pentru compararea unei unelte cu alta.

NOTĂ: Valoarea (valorile) totală(e) a (ale) emisiilor de zgomot declarate poate (pot) fi, de asemenea, utilizată(e) într-o evaluare preliminară a expunerii.

⚠️ AVERTIZARE: Purtați echipament de protecție pentru urechi.

⚠️ AVERTIZARE: Emisiile de zgomot în timpul utilizării efective a unelei electrice poate diferi de valoarea (valorile) nivelului declarat, în funcție de modul în care unealta este utilizată, în special ce fel de piesă este prelucrată.

⚠️ AVERTIZARE: Asigurați-vă că identificați măsurile de siguranță pentru a proteja operatorul, acestea fiind bazate pe o estimare a expunerii în condiții reale de utilizare (luând în considerare toate părțile ciclului de operare, precum timpii în care unealta a fost oprită, sau a funcționat în gol, pe lângă timpul de declanșare).

Vibrații

Valoarea totală a vibrațiilor (suma vectorilor tri-axiali) determinată conform EN50636-2-100:

Mod de lucru: funcționare fără sarcină (suflare)

Emisie de vibrații (a_h): 2,5 m/s² sau mai puțin

Marjă de eroare (K): 1,5 m/s²

Mod de lucru: funcționare fără sarcină (aspirare)

Emisie de vibrații (a_h): 2,5 m/s² sau mai puțin

Marjă de eroare (K): 1,5 m/s²

NOTĂ: Valoarea (valorile) totală(e) a (ale) nivelului de vibrații declarat a (au) fost măsurată(e) în conformitate cu o metodă de test standard și poate (pot) fi utilizată(e) pentru compararea unei unelte cu alta.

NOTĂ: Valoarea (valorile) totală(e) a (ale) nivelului de vibrații declarat poate (pot) fi, de asemenea, utilizată(e) într-o evaluare preliminară a expunerii.

⚠️ AVERTIZARE: Nivelul de vibrații în timpul utilizării efective a unelei electrice poate diferi de valoarea (valorile) nivelului declarat, în funcție de modul în care unealta este utilizată, în special ce fel de piesă este prelucrată.

⚠️ AVERTIZARE: Asigurați-vă că identificați măsurile de siguranță pentru a proteja operatorul, acestea fiind bazate pe o estimare a expunerii în condiții reale de utilizare (luând în considerare toate părțile ciclului de operare, precum timpii în care unealta a fost oprită, sau a funcționat în gol, pe lângă timpul de declanșare).

Declarație de conformitate CE

Numai pentru țările europene

Declarația de conformitate CE este inclusă ca Anexa A în acest manual de instrucțiuni.

⚠️ AVERTIZARE: Citiți toate avertismentele de siguranță și toate instrucțiunile. Nerespectarea acestor avertismente și instrucțiuni poate avea ca rezultat electrocutarea, incendiul și/sau rănirea gravă.

Păstrați toate avertismentele și instrucțiunile pentru consultări ulterioare.

Instruire

1. Citiți cu atenție instrucțiunile. Familiarizați-vă cu comenzile și cu utilizarea corectă a mașinii.
2. Nu permiteți niciodată copiilor, persoanelor cu dizabilități fizice, senzoriale sau mentale ori lipsite de experiență sau cunoștințe și nici persoanelor care nu sunt familiarizate cu aceste instrucțiuni să utilizeze mașina. Reglementările locale pot restricționa vârsta operatorului.
3. Nu folosiți niciodată mașina când în apropiere se află persoane, în special copii, sau animale de companie.
4. Nu uitați că operatorul sau utilizatorul este responsabil de accidente sau situațiile periculoase antrenate de utilizarea mașinii, cauzate altor persoane sau bunurilor acestora.

Pregătire

1. Atunci când folosiți mașina, purtați întotdeauna încălțăminte de protecție și pantaloni lungi.
2. Nu purtați îmbrăcăminte prea largă sau bijuterii care pot fi trase prin fanta admisie de aer. Țineți părul lung la distanță de fantele admisie de aer.
3. Purtați întotdeauna ochelari de protecție pentru a vă proteja ochii contra rănirii atunci când utilizați unelte electrice. Ochelarii trebuie să fie în conformitate cu ANSI Z87.1 în S.U.A., EN 166 în Europa sau AS/NZS 1336 în Australia/ Noua Zeelandă. În Australia/Noua Zeelandă se solicită în mod legal și purtarea unei măști obligatorii pentru a vă proteja fața.

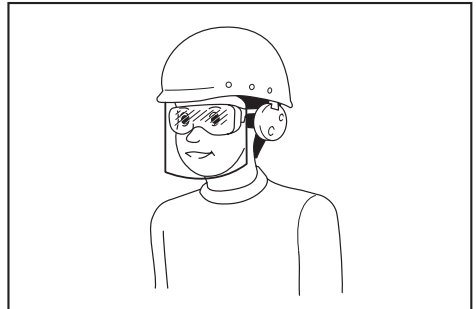

Întră în responsabilitatea angajatorului să impună utilizarea unor echipamente de protecție și siguranță adecvate de către utilizatorii mașinii și de către celelalte persoane din imediata apropiere a zonei de lucru.

4. Pentru a preveni iritațiile cauzate de praf, se recomandă purtarea unei măști de protecție pentru față.
5. În timpul operării utilajului, întotdeauna purtați încălțăminte neaderentă de protecție. Încălțăminte neaderentă, cu vârf închis, va reduce riscul de leziuni.
6. **Purtați echipamentul personal de protecție. Purtați întotdeauna ochelari de protecție.** Echipamentele de protecție precum masca de protecție contra prafului, încălțăminte cu talpă antiderapantă, casca sau protecția pentru urechi utilizate pentru condiții corespunzătoare vor reduce riscul accidentărilor.
15. Dacă mașina lovește orice obiect străin sau începe să emită sunete neobișnuite ori să vibreze în mod neobișnuit, opriți-o imediat. Scoateți cartușul acumulatorului din mașină și, înainte de a o reporni și a o utiliza, verificați dacă mașina prezintă deteriorări. Dacă mașina este deteriorată, adresați-vă centrelor de service autorizate Makita pentru efectuarea reparațiilor.
16. Nu introduceți degetele sau alte obiecte în orificiul de aspirație sau de evacuare al suflantei.
17. Preveniți punerea accidentală în funcțiune. Asigurați-vă că întrerupătorul se află în poziția oprit înainte de a insera cartușul acumulatorului, de a ridica sau de a transporta mașina. Transportarea mașinii ținând degetul pe întrerupător sau alimentarea acesteia cu întrerupător pornit poate duce la accidentări.

Operarea

1. **Opriti mașina, scoateți cartușul acumulatorului și asigurați-vă că toate piesele aflate în mișcare s-au oprit complet:**

- de fiecare dată când lăsați mașina nesupravegheată;
- înainte de eliberarea blocajelor;
- înainte de a controla, de a curăța sau de a realiza orice acțiune asupra acesteia;
- dacă mașina începe să vibreze anormal;
- de fiecare dată când treceți mașina din modul de suflare în modul de aspirare și invers.

2. Utilizați mașina doar la lumina zilei sau la o lumină artificială puternică.
3. Păstrați o distanță adecvată față de aceasta și mențineți-vă permanent echilibrul potrivit și poziția stabilă.
4. Asigurați-vă întotdeauna echilibrul atunci când vă deplasați pe suprafețe înclinate.
5. Nu alergați niciodată.
6. Curățați resturile din toate admisile aerului de răcire.
7. Nu suflați niciodată resturi în direcția persoanelor din jur.
8. Utilizați mașina într-o poziție recomandată și pe o suprafață stabilă.
9. Nu utilizați mașina în locuri înalte.
10. Când utilizați mașina, nu îndreptați niciodată duza spre persoane aflate în apropiere.
11. Nu blocați niciodată orificiul de aspirație și/sau orificiul de evacuare al suflantei.
 - Când utilizați suflanta în zone prăfuite, asigurați-vă că nu blocați orificiul de aspirație și orificiul de evacuare al suflantei cu praf sau murdărie.
 - Utilizați numai duzele furnizate de Makita.
 - Nu utilizați suflanta pentru a umfla mingi, bărci din cauciuc sau alte articole similare.
12. Nu utilizați mașina lângă un geam deschis etc.
13. Se recomandă utilizarea mașinii doar la ore rezonabile - se evită utilizarea dimineața devreme sau seara târziu, când persoanele pot fi deranjate.
14. Se recomandă utilizarea unor măști pentru interior sau exterior pentru curățarea resturilor înainte de suflare.

18. Nu suflați și nu aspirați niciodată materiale periculoase, precum cuie, bucăți de sticlă sau lame.
19. Nu folosiți mașina în apropierea materialelor inflamabile.
20. Evitați să utilizați mașina pentru o perioadă lungă de timp într-un mediu cu temperatură scăzută.

Întreținere și depozitare

1. Mențineți toate piulițele, bolțurile și șuruburile strânse, pentru a vă asigura că mașina este în bună stare de funcționare.
2. Dacă accesoriile sunt uzate sau deteriorate, înlocuiți-le cu accesorii furnizate de Makita.
3. Depozitați mașina într-un loc uscat și inaccesibil copiilor.
4. Când opriți mașina pentru verificare, întreținere, depozitare sau schimbarea accesoriilor, opriți-o, asigurați-vă că toate piesele în mișcare se opresc complet și scoateți cartușul acumulatorului. Lăsați mașina să se răcească înainte de a realiza orice acțiune asupra acesteia. Întrețineți mașina cu grijă și păstrați-o curată.
5. Lăsați întotdeauna mașina să se răcească înainte de depozitare.
6. Nu expuneți mașina la ploaie. Depozitați mașina în interior.
7. Când ridicați mașina, asigurați-vă că îndoii genunchii și procedați cu atenție pentru a nu vă răni spatele.

Utilizarea și îngrijirea acumulatorului mașinii

1. Efectuați reîncărcarea numai cu încărcătorul specificat de producător. Un încărcător adecvat pentru un anumit tip de acumulator poate prezenta risc de incendiu dacă este utilizat cu alt tip de acumulator.
2. Folosiți mașinile electrice numai cu acumulatorii special destinați acestora. Utilizarea altor acumulatori poate prezenta risc de rănire și de incendiu.
3. Când nu folosiți cartușul de acumulatori, țineți-l la distanță de obiecte metalice precum agrafe de birou, monede, chei, cuie, șuruburi sau alte obiecte metalice mici, ce pot constitui o legătură între cele două borne. Scurtcircuitarea bornelor acumulatorului poate provoca arsuri sau incendii.

4. În condiții extreme, lichidul poate fi eliminat din acumulator; evitați contactul cu acesta. Dacă intrați în contact accidental, clătiți bine cu apă zona afectată. Dacă lichidul intră în contact cu ochii, consultați și un medic. Lichidul eliminat din acumulator poate provoca iritații sau arsuri.
5. Nu utilizați un acumulator sau o unealtă care este avariată sau modificată. Bateriile avariate sau modificate pot prezenta comportament imprezvizibil ce poate cauza incendii, explozii sau risc de rănire.
6. Nu expuneți un acumulator sau o unealtă la foc sau la temperaturi excesive. Expunerea la foc sau la temperaturi mai mari de 130 °C poate cauza explozii.
7. Urmați toate instrucțiunile de încărcare și nu încărcăți acumulatorul sau unealta la temperaturi din afara intervalului specificat în instrucțiuni. Încărcarea incorectă sau la temperaturi din afara intervalului specificat poate cauza deteriorarea bateriei și creșterea riscului de incendiu.

Siguranța electrică și a acumulatorului

1. Nu aruncați acumulatorul(ii) în foc. Elementul poate exploda. Consultați codurile locale pentru posibile instrucțiuni speciale privind eliminarea.
2. Nu deschideți și nu dezmembrați acumulatorul(ii). Electrolițul eliberat este coroziv și poate cauza afecțiuni ale pielii și ochilor. Acesta poate fi toxic dacă este înghițit.
3. Nu încărcăți bateria în ploaie sau în zone cu umezeală.
4. Nu încărcăți acumulatorul în exterior.
5. Nu manipulați încărcătorul, inclusiv fișa și bornele acestuia, cu mâinile ude.

Service

1. Mașina electrică trebuie să fie reparată de un expert, folosind piese identice de schimb. Astfel se mențin siguranța și fiabilitatea mașinii electrice.
2. Nu reparați niciodată acumulatorii avariate. Repararea acumulatorilor trebuie efectuată numai de către producător sau de furnizorii de service autorizați.

PĂSTRAȚI ACESTE INSTRUCȚIUNI.

⚠️ AVERTIZARE: NU permiteți comodității și familiarizării cu produsul (obținute prin utilizare repetată) să înlocuiască respectarea strictă a normelor de securitate pentru acest produs.

FOLOSIREA INCORECTĂ sau nerespectarea normelor de securitate din acest manual de instrucțiuni poate provoca vătămări corporale grave.

Instrucțiuni importante privind siguranța pentru cartușul acumulatorului

1. Înainte de a folosi cartușul acumulatorului, citiți toate instrucțiunile și atenționările de pe (1) încărcătorul acumulatorului, (2) acumulator și (3) produsul care folosește acumulatorul.

2. Nu dezmembrați cartușul acumulatorului.
3. Dacă timpul de funcționare s-a redus excesiv, întrerupeți imediat funcționarea. Aceasta poate prezenta risc de supraîncălzire, posibile arsuri și chiar explozie.
4. Dacă electrolițul pătrunde în ochi, clătiți bine ochii cu apă curată și consultați imediat un medic. Există risc de orbire.
5. Nu scurtcircuitați cartușul acumulatorului:
 - (1) Nu atingeți bornele cu niciun material conductor.
 - (2) Evitați depozitarea cartușului acumulatorului la un loc cu alte obiecte metalice cum ar fi cuie, monede etc.
 - (3) Nu expuneți cartușul acumulatorului la apă sau ploaie.

Un scurtcircuit al acumulatorului poate provoca un flux puternic de curent electric, supraîncălzire, posibile arsuri și chiar defectarea mașinii.

6. Nu depozitați mașina și cartușul acumulatorului în spații în care temperatura poate atinge sau depăși 50 °C (122 °F).
7. Nu incinerăți cartușul acumulatorului chiar dacă acesta este grav deteriorat sau complet uzat. Cartușul acumulatorului poate exploda în foc.
8. Aveți grijă să nu scăpați sau să loviți acumulatorul.
9. Nu utilizați un acumulator deteriorat.
10. Acumulatorii Li-Ion încorporați se supun cerințelor Legislației privind substanțele periculoase.

Pentru transporturi comerciale, efectuate de exemplu de către părți terțe, expeditori, trebuie respectate cerințele speciale de ambalare și etichetare.

Pentru pregătirea articolului care urmează să fie expedit, este necesară consultarea unui expert în materiale periculoase. Vă rugăm să respectați, de asemenea, reglementările naționale, care pot fi mai detaliate.

Izolați sau acoperiți contactele deschise și împachetați acumulatorul în așa fel încât să nu se poată mișca în ambalaj.

11. Atunci când eliminați la deșeurile cartușul acumulatorului, scoateți-l din mașină și eliminați-l într-un loc sigur. Respectați normele naționale privind eliminarea la deșeurile a acumulatorului.
12. Utilizați acumulatorii numai cu produsele specificate de Makita. Instalarea acumulatorilor în produse neconforme poate cauza incendii, căldură excesivă, explozii sau scurgeri de electroliț.
13. Dacă mașina nu este utilizată o perioadă lungă de timp, acumulatorul trebuie scos din acesta.

PĂSTRAȚI ACESTE INSTRUCȚIUNI.

⚠️ ATENȚIE: Folosiți numai acumulatori Makita originali. Acumulatorii Makita care nu sunt originali și acumulatorii care au suferit modificări se pot aprinde, provocând incendii, leziuni corporale și daune. De asemenea, anulează garanția oferită de Makita pentru unealta și încărcătorul Makita.

Sfaturi pentru obținerea unei durate maxime de exploatare a acumulatorului

1. Încărcați cartușul acumulatorului înainte de a se descărca complet. Întrerupeți întotdeauna funcționarea mașinii și încărcați cartușul acumulatorului când observați o scădere a puterii mașinii.
2. Nu reîncărcați niciodată un acumulator complet încărcat. Supraîncărcarea va scurta durata de exploatare a acumulatorului.
3. Încărcați cartușul acumulatorului la temperatura camerei, între 10 °C - 40 °C (50 °F - 104 °F). Lăsați un acumulator fierbinte să se răcească înainte de a-l încărca.
4. Încărcați cartușul acumulatorului în cazul în care nu a fost utilizat pe o perioadă mai lungă (mai mult de șase luni).

ASAMBLARE

ATENȚIE: Asigurați-vă întotdeauna că mașina este oprită, iar cartușul acumulatorului este scos, înainte de a executa orice acțiune asupra mașinii.

NOTĂ: Înainte de a utiliza mașina, asigurați-vă că ați asamblat-o complet. În caz contrar, mașina nu funcționează.

Asamblare pentru suflare

Montarea sau scoaterea conductei și a duzei suflantei

1. Atașați conducta suflantei la unitatea principală. Introduceți conducta suflantei în unitatea principală cu bolțul orientat astfel cum se arată în figură. Rotiți conducta suflantei astfel cum se arată în figură astfel încât bolțul să fie aliniat cu orificiul de pe unitatea principală și apoi strângeți bolțul ferm cu ajutorul cheii imbus.

► Fig.1: 1. Bolț 2. Conducta suflantei

2. Aliniați proeminențele de pe conducta suflantei cu canalura de pe duza din capăt, atașați duza din capăt la conducta suflantei și apoi rotiți duza din capăt pentru a o fixa în poziție.

► Fig.2: 1. Duza din capăt 2. Conducta suflantei

Pentru a scoate conducta suflantei și duza din capăt, executați în ordine inversă operațiile de montare.

NOTĂ: Lungimea duzei poate fi modificată prin deplasarea duzei după cum se arată în figură.

► Fig.3: 1. Duza din capăt 2. Conducta suflantei

Instalarea sau scoaterea duzei plate sau a duzei de extensie

Accesorii opționale

Atașați duza plată sau duza de extensie la duza din capăt și apoi rotiți-o pentru a o fixa în poziție.

► Fig.4: 1. Duză plată 2. Duză de extensie 3. Țeava adaptorului

De asemenea, puteți atașa duza plată sau duza de extensie la conducta suflantei.

► Fig.5: 1. Duză plată 2. Duză de extensie 3. Conducta suflantei

Pentru a scoate duza plată sau duza de extensie, executați în ordine inversă operațiile de montare.

Atașarea centurii pentru umăr

ATENȚIE: Asigurați-vă că atașați bine cârligele centurii pentru umăr de mașină. În cazul în care cârligele sunt atașate incorect, acestea se pot desprinde, provocând vătămări.

ATENȚIE: Asigurați-vă că utilizați centura pentru umăr destinată acestei mașini. Utilizarea unei centuri pentru umăr diferite poate duce la accidentări.

Atașați cârligele centurii pentru umăr la mașină, astfel cum se arată în imagine.

► Fig.6: 1. Cârlig

Centura pentru umăr este prevăzută cu un element de eliberare rapidă. Trebuie doar să strângeți părțile laterale ale cataramei pentru a elibera mașina din centura pentru umăr.

► Fig.7: 1. Cataramă

Asamblare pentru aspirare

Montarea sau scoaterea conductei și a duzei de aspirație

Accesorii opționale

1. Aliniați marcajul triunghiular de pe duza de aspirație cu cel de pe conducta de aspirație și introduceți duza de aspirație în conducta de aspirație până când dispozitivul de blocare de pe duză se fixează în poziție cu un sunet.

► Fig.8: 1. Duză de aspirație 2. Conductă de aspirație 3. Marcaj triunghiular

2. Slăbiți bolțul de pe capacul ventilatorului folosind cheia imbus și deschideți capacul ventilatorului.

► Fig.9: 1. Bolț 2. Capac ventilator 3. Cheie imbus

3. Aliniați marcajul triunghiular de pe conducta de aspirație cu marcajul de pe unitatea principală și apoi atașați conducta de aspirație la unitatea principală.

► Fig.10: 1. Conductă de aspirație 2. Marcaj triunghiular 3. Marcaj

4. Rotiți conducta de aspirație spre dreapta, astfel încât bolțul de pe conductă să fie aliniat cu orificiul de pe unitatea principală și apoi strângeți bine bolțul, folosind cheia imbus pentru a fixa conducta la unitatea principală.

► Fig.11: 1. Conductă de aspirație 2. Bolț

Pentru a scoate conducta și duza de aspirație, executați în ordine inversă operațiile de montare.

Montarea sau scoaterea conductei îndoite și a sacului de praf

Accesorii opționale

1. Introduceți conducta îndoită în sacul de praf și strângeți cureaua pentru a fixa conducta îndoită astfel cum se arată în figură.
► Fig.12: 1. Sac de praf 2. Conductă îndoită 3. Curea

2. Atașați conducta îndoită la unitatea principală.

Introduceți conducta îndoită în unitatea principală cu bolțul orientat astfel cum se arată în figură. Rotiți conducta îndoită după cum se arată în figură, astfel încât bolțul să fie aliniat cu orificiul de pe unitatea principală, și apoi strângeți bolțul ferm cu ajutorul cheii imbus.

► Fig.13: 1. Bolț 2. Conductă îndoită

3. Atașați cârligul sacului de praf la centura pentru umăr și apoi atașați cârligele centurii pentru umăr la unitatea principală, astfel cum se arată în figură.

► Fig.14: 1. Cârlig

Pentru a scoate sacul de praf și conducta îndoită, executați în ordine inversă operațiile de montare.

DESCRIEREA FUNCȚIILOR

ATENȚIE: Asigurați-vă întotdeauna că mașina este oprită și cartușul acumulatorului este scos, înainte de a regla sau a verifica funcționarea mașinii.

Instalarea sau scoaterea cartușului acumulatorului

ATENȚIE: Întotdeauna opriți mașina înainte de montarea sau demontarea cartușului acumulatorului.

ATENȚIE: Țineți ferm mașina și cartușul acumulatorului la instalarea sau scoaterea cartușului acumulatorului. În caz contrar, acestea vă pot aluneca din mâini, ceea ce poate conduce la defectarea mașinii și a cartușului acumulatorului, precum și la vătămări corporale.

ATENȚIE: Introduceți întotdeauna complet cartușul acumulatorului, până când indicatorul roșu nu mai este vizibil. În caz contrar, acesta poate cădea accidental din mașină, provocând rănirea dumneavoastră sau a persoanelor din jur.

ATENȚIE: Nu forțați cartușul acumulatorului la montare. Dacă acesta nu glisează ușor, înseamnă că a fost introdus incorect.

► Fig.15: 1. Indicator roșu 2. Buton 3. Cartușul acumulatorului

Pentru a scoate cartușul acumulatorului, trageți-l afară din mașină ținând în același timp butonul de pe partea frontală a cartușului.

Pentru a instala cartușul acumulatorului, aliniați limba de pe cartușul acumulatorului cu canelura din carcasă și introduceți-l în locaș. Introduceți-l complet, până când se înclichează în locaș. Dacă puteți vedea indicatorul roșu din partea superioară a butonului, acesta nu este blocat complet.

Indicarea capacității rămase a acumulatorului

Nu mai pentru cartușe de acumulator cu indicator

► Fig.16: 1. Lămpi indicatoare 2. Buton de verificare

Apăsăți butonul de verificare de pe cartușul acumulatorului, astfel încât să se indice capacitățile rămase ale acumulatorului. Lămpile indicatorului vor lumina timp de câteva secunde.

Lămpi indicatoare			Capacitate rămasă
Iluminat	Oprit	Iluminare intermitentă	
			Între 75% și 100%
			Între 50% și 75%
			Între 25% și 50%
			Între 0% și 25%
			Încărcați acumulatorul.
			Este posibil ca acumulatorul să fie defect.

NOTĂ: În funcție de condițiile de utilizare și temperatura ambientală, indicația poate fi ușor diferită de capacitatea reală.

Sistem de protecție mașină/acumulator

Mașina este prevăzută cu un sistem de protecție a mașinii/acumulatorului. Acest sistem întrerupe automat alimentarea motorului pentru a extinde durata de funcționare a mașinii și a acumulatorului. Mașina se va opri automat în timpul funcționării dacă mașina sau acumulatorul se află într-una dintre situațiile următoare:

Protecție la suprasarcină

Atunci când mașina sau acumulatorul este utilizat(ă) într-un mod care cauzează un consum de curent neobișnuit de ridicat, mașina se oprește automat, iar lampa care indică modul 1 emite o lumină verde intermitentă. În această situație, opriți mașina și întrerupeți aplicația care a dus la suprasolicitarea mașinii. Apoi, reporniți mașina.

Protecție la supraîncălzire

Dacă mașina sau acumulatorul se supraîncălzeste, mașina se oprește automat, iar lampa care indică modul 1 emite o lumină roșie. În acest caz, lăsați mașina și acumulatorul să se răcească înainte de a reporni mașina.

Protecție la supradescărcare

În cazul în care capacitatea acumulatorului nu este suficientă, mașina se oprește automat, iar lampa care indică modul 1 emite o lumină roșie intermitentă. În acest caz, scoateți acumulatorul din mașină și încărcați-l.

Înterupător de alimentare principal

⚠️ AVERTIZARE: Opriti întotdeauna înterupătorul de alimentare principal atunci când nu utilizați unealta.

Pentru a porni mașina, apăsați înterupătorul de alimentare principal. Lămpile pentru modul 1 și modul 2 emit o lumină verde. Pentru oprire, continuați să apăsați pe înterupătorul de alimentare principal până când se opresc lămpile care indică modul 1 și modul 2.

► **Fig.17:** (1) Lampa care indică modul 1 (2) Lampa care indică modul 2 (3) Înterupător de alimentare principal

Puteți utiliza mașina în modul de aspirare. În modul de aspirare, volumul de aspirare este mai mic decât în modul normal. Când porniți mașina, aceasta pornește în modul normal. Pentru a utiliza mașina în modul de aspirare, apăsați înterupătorul de alimentare principal atunci când mașina este pornită. Lampa care indică modul 2 se oprește și doar lampa care indică modul 1 emite o lumină verde. Când apăsați din nou înterupătorul de alimentare principal, mașina revine în modul normal și lămpile pentru modul 1 și modul 2 emit o lumină verde.

NOTĂ: Lampa care indică modul 1 emite intermitent o lumină verde dacă mașina este utilizată în condiții de nefuncționare. Indicatorul luminează intermitent în următoarele circumstanțe.

- Butonul declanșator este acționat, dacă bolțul de pe capacul ventilatorului sau de pe conducta de aspirație nu este fixat ferm ori dacă bolțul de pe conducta suflantei sau de pe conducta îndoită nu este fixat ferm.
- Mașina este pornită când maneta de comandă nu a revenit complet în poziția oprit sau când acționați butonul declanșator.

NOTĂ: Această mașină este dotată cu funcția de oprire automată. Pentru a evita pornirea neintenționată, înterupătorul de alimentare principal se va închide automat dacă butonul declanșator nu este tras pentru o anumită perioadă de timp după pornirea acestuia.

Acționarea înterupătorului

⚠️ AVERTIZARE: Înainte de a monta cartușul acumulatorului în mașină, verificați întotdeauna dacă butonul declanșator funcționează corect și revine în poziția "OFF" (oprit) când este eliberat.

► **Fig.18:** 1. Buton declanșator

Pentru a porni mașina, acționați butonul declanșator. Viteza poate fi mărită prin creșterea forței de apăsare pe butonul declanșator. Eliberați butonul declanșator pentru a opri mașina.

Funcție de control al vitezei de croazieră

Funcția de control al vitezei de croazieră permite operatorului să mențină o viteză constantă fără să tragă declanșatorul. Pentru a crește viteza, rotiți maneta de comandă înainte. Pentru a reduce viteza, rotiți maneta de comandă înapoi.

► **Fig.19:** 1. Manetă de comandă

Depozitarea cheii imbus

Când nu o utilizați, depozitați cheia imbus conform ilustrației, pentru a preveni pierderea acesteia.

► **Fig.20:** 1. Cheie imbus

Funcție de prevenire a repornirii accidentale

Dacă porniți mașina în timp ce acționați butonul declanșator sau când maneta de comandă nu este în poziția oprit, mașina nu pornește. Pentru a porni mașina, mai întâi eliberați butonul declanșator și rotiți maneta de comandă complet până la poziția inițială și apoi porniți mașina.

Funcție electronică

Mașina este echipată cu o funcție electronică pentru o utilizare facilă.

- Control constant al vitezei
Funcția de control al vitezei furnizează viteza de rotație constantă indiferent de condițiile de sarcină.

OPERAREA

⚠️ ATENȚIE: Nu așezați mașina pe jos atunci când este pornită. Praful sau murdăria poate pătrunde prin orificiul de aspirație și poate duce la funcționarea necorespunzătoare sau la vătămări corporale.

Funcționarea suflantei

⚠️ ATENȚIE: La efectuarea operației de suflare, asigurați-vă că ați scos conducta de aspirație, duza de aspirație, conducta îndoită și sacul de praf din mașină și atașați conducta suflantei și duzele la mașină.

Țineți mașina ferm cu o mână și efectuați operațiunea de suflare mișcând-o ușor. Când suflați în jurul clădirilor, pietrelor sau vehiculelor mari, îndreptați duza în altă direcție. Când efectuați o operațiune într-un colț, începeți din colț și apoi deplasați-vă către zona mai extinsă.

► **Fig.21**

Operația de aspirare

⚠️ ATENȚIE: Atunci când efectuați operația de aspirare, asigurați-vă că ați scos conducta suflantei și duzele din mașină și atașați conducta de aspirație, duza de aspirație, conducta îndoită, sacul de praf și centura pentru umăr la mașină.

⚠️ ATENȚIE: Verificați frecvent sacul de praf, pentru a detecta semne de uzură sau deteriorare.

⚠️ ATENȚIE: Asigurați-vă că fixați dispozitivul de fixare sau sacul de praf înainte de a utiliza mașina.

⚠️ ATENȚIE: Opriti întotdeauna mașina înainte de a deschide sau de a închide dispozitivul de fixare al sacului de praf.

NOTĂ: Nu permiteți aspirarea materialelor ude, precum frunzele ude, și a materialelor străine, precum bucățile mari de lemn, metalul, sticla, pietrele etc., în mașină. În caz contrar, pot apărea defecțiuni.

NOTĂ: Goliți sacul de praf înainte ca acesta să se umple. În caz contrar, pot apărea defecțiuni.

NOTĂ: Pentru a preveni aspirarea materialelor străine, se recomandă utilizarea mașinii în modul de aspirare.

1. Puneți centura pentru umăr și sacul de praf pe umăr, astfel cum se arată în figură. Reglați lungimea centurii.

► **Fig.22:** 1. Centură pentru umăr 2. Mâner de transport 3. Mâner de ajutor 4. Sac de praf

2. Apucați mânerul de transport cu mâna dreaptă și mânerul de ajutor cu cealaltă mână.

► **Fig.23**

3. În timpul utilizării mașinii, reglați butonul declanșator astfel încât forța de aspirație să fie corespunzătoare pentru locul și condițiile de muncă.

ÎNTREȚINERE

ATENȚIE: Asigurați-vă întotdeauna că mașina este oprită și cartușul acumulatorului este scos, înainte de a executa lucrările de inspecție sau întreținere.

Pentru a menține SIGURANȚA și FIABILITATEA produsului, reparațiile și orice alte lucrări de întreținere sau reglare trebuie executate de centre de service Makita autorizate sau proprii, folosind întotdeauna piese de schimb Makita.

Curățarea mașinii

Curățați mașina ștergând praful cu o lavetă uscată sau cu o lavetă umezită cu apă cu săpun și stoarsă.

NOTĂ: Nu utilizați niciodată gazolină, benzină, diluant, alcool sau alte substanțe asemănătoare. În caz contrar, pot rezulta decolorări, deformări sau fisuri.

Îndepărtați praful sau murdăria din orificiile de aspirație.

► **Fig.24:** 1. Orificiu de aspirație

DEPANARE

Înainte de a solicita reparații, efectuați mai întâi propria inspecție. Dacă detectați o problemă care nu este explicată în manual, nu încercați să demontați mașina. În schimb, adresați-vă centrelor de service autorizate Makita, utilizând întotdeauna piese de schimb Makita pentru reparații.

Stare de anormalitate	Cauză probabilă (defecțiune)	Remediu
Motorul nu operează.	Cartușul acumulatorului nu este montat.	Montați cartușul acumulatorului.
	Problemă cu acumulatorul (tensiune scăzută)	Reîncărcați acumulatorul. Dacă reîncărcarea nu este eficientă, înlocuiți acumulatorul.
	Pentru suflantă Conducta sufllantei nu este atașată. Capacul ventilatorului nu este închis.	Atașați conducta sufllantei și strângeți bolțul. Închideți capacul ventilatorului și apoi strângeți bolțul.
	Pentru aspirator Conducta îndoită sau conducta de aspirație nu este atașată.	Atașați conducta îndoită sau conducta de aspirație și apoi strângeți bolțul.
Motorul se oprește din funcționare după puțin timp.	Sistemul de acționare nu funcționează corect.	Solicitați centrului de service autorizat local efectuarea reparațiilor.
	Nivelul de încărcare al acumulatorului este redus.	Reîncărcați acumulatorul. Dacă reîncărcarea nu este eficientă, înlocuiți acumulatorul.
Mașina nu atinge viteza maximă.	Supraîncălzire.	Opriti utilizarea mașinii și lăsați-o să se răcească.
	Acumulatorul este instalat necorespunzător.	Montați cartușul de acumulator în modul descris în acest manual.
	Puterea acumulatorului se reduce.	Reîncărcați acumulatorul. Dacă reîncărcarea nu este eficientă, înlocuiți acumulatorul.
Vibrații anormale: ⇒ opriti imediat mașina!	Sistemul de acționare nu funcționează corect.	Solicitați centrului de service autorizat local efectuarea reparațiilor.
	Sistemul de acționare nu funcționează corect.	Solicitați centrului de service autorizat local efectuarea reparațiilor.
Motorul nu se poate opri: ⇒ Scoateți imediat acumulatorul!	Defecțiune electrică sau electronică.	Scoateți acumulatorul și solicitați reparații din partea centrului de service autorizat local.

ACCESORII OPȚIONALE

⚠️ ATENȚIE: Folosiți accesoriile sau piesele auxiliare recomandate pentru produsul dumneavoastră Makita în acest manual. Utilizarea altor accesorii sau piese auxiliare poate prezenta risc de accidentări. Utilizați accesoriile sau piesele auxiliare numai în scopul destinat.

Dacă aveți nevoie de asistență sau de mai multe detalii referitoare la aceste accesorii, adresați-vă centrului local de service Makita.

- Kit de aspirație
- Duză de extensie
- Duză plată
- Centură pentru umăr
- Acumulator și încărcător original Makita

NOTĂ: Unele articole din listă pot fi incluse ca accesorii standard în ambalajul produsului. Acestea pot diferi în funcție de țară.

TECHNISCHE DATEN

Modell:		DUB363
Kapazitäten	Luftmenge	0 - 13,4 m ³ /min
	Luftgeschwindigkeit (durchschnittlich)	0 - 54 m/s
	Luftgeschwindigkeit (max.)	0 - 65 m/s
Abmessungen (L x B x H) *1		341 mm x 193 mm x 415 mm
Nennspannung		36 V Gleichstrom
Nettogewicht	Blasgerät *2	3,8 - 5,2 kg
	Sauggerät *3	6,0 - 6,6 kg

*1. Ohne Rohre, Düsen, Staubsack, Schulterriemen und Akkus.

*2. Mit Blasrohr, Enddüse und Flachdüse, und ohne Saugrohr, Saugdüse, Knierohr, Staubsack und Schulterriemen.

*3. Mit Saugrohr, Saugdüse, Knierohr, Staubsack und Schulterriemen, und ohne Blasrohr, Enddüse und Flachdüse.

- Wir behalten uns vor, Änderungen der technischen Daten im Zuge der Entwicklung und des technischen Fortschritts ohne vorherige Ankündigung vorzunehmen.
- Die technischen Daten können von Land zu Land unterschiedlich sein.
- Das Gewicht kann abhängig von dem Aufsatz (den Aufsätzen), einschließlich des Akkus, unterschiedlich sein. Die leichteste und die schwerste Kombination, gemäß dem EPTA-Verfahren 01/2014, sind in der Tabelle angegeben.

Zutreffende Akkus







BL1815N / BL1820 / BL1820B / BL1830 / BL1830B / BL1840 / BL1840B / BL1850 / BL1850B / BL1860B

- Einige der oben aufgelisteten Akkus sind je nach Ihrem Wohngebiet eventuell nicht erhältlich.

⚠️ WARNUNG: Verwenden Sie nur die oben aufgeführten Akkus. Bei Verwendung irgendwelcher anderer Akkus besteht Verletzungs- und/oder Brandgefahr.

Symbole

Nachfolgend werden die für das Gerät verwendeten Symbole beschrieben. Machen Sie sich vor der Benutzung mit ihrer Bedeutung vertraut.

	Besondere Umsicht und Aufmerksamkeit erforderlich.
	Betriebsanleitung lesen.
	Halten Sie Ihre Hände von rotierenden Teilen fern.
	Langes Haar kann einen Unfall durch Erfassen verursachen.
	Halten Sie Umstehende fern.
	Augen- und Gehörschutz tragen.
	Keiner Feuchtigkeit aussetzen.



Ni-MH
Li-ion

Nur für EU-Länder
Werfen Sie Elektrogeräte oder Akkus nicht in den Hausmüll!

Unter Einhaltung der Europäischen Richtlinie über Elektro- und Elektronik-Altgeräte, Batterien, Akkus sowie verbrauchte Batterien und Akkus und ihre Umsetzung gemäß den Landesgesetzen müssen Elektrogeräte und Batterien bzw. Akkus, die das Ende ihrer Lebensdauer erreicht haben, getrennt gesammelt und einer umweltgerechten Recycling-Einrichtung zugeführt werden.

Vorgesehene Verwendung

Die Maschine ist für Blasen und Saugen vorgesehen.

Geräusch

Typischer A-bewerteter Geräuschpegel ermittelt gemäß EN50636-2-100:

Schalldruckpegel (L_{pA}): 84,8 dB (A)

Messunsicherheit (K): 1,3 dB (A)

Schallleistungspegel (L_{WA}): 94,9 dB (A)

Messunsicherheit (K): 0,3 dB (A)

HINWEIS: Der (Die) angegebene(n) Schallemissionswert(e) wurde(n) im Einklang mit der Standardprüfmethode gemessen und kann (können) für den Vergleich zwischen Werkzeugen herangezogen werden.

HINWEIS: Der (Die) angegebene(n) Schallemissionswert(e) kann (können) auch für eine Vorbewertung des Gefährdungsgrads verwendet werden.

⚠️ WARNUNG: Einen Gehörschutz tragen.

⚠️ WARNUNG: Die Schallemission während der tatsächlichen Benutzung des Elektrowerkzeugs kann je nach der Benutzungsweise des Werkzeugs, und speziell je nach der Art des bearbeiteten Werkstücks, von dem (den) angegebenen Wert(en) abweichen.

⚠️ WARNUNG: Identifizieren Sie Sicherheitsmaßnahmen zum Schutz des Benutzers anhand einer Schätzung des Gefährdungsgrads unter den tatsächlichen Benutzungsbedingungen (unter Berücksichtigung aller Phasen des Arbeitszyklus, wie z. B. Ausschalt- und Leerlaufzeiten des Werkzeugs zusätzlich zur Betriebszeit).

Schwingungen

Schwingungsgesamtwert (Drei-Achsen-Vektorsumme) ermittelt gemäß EN50636-2-100:

Arbeitsmodus: Leerlaufbetrieb (Blasen)

Schwingungsemission (a_h): 2,5 m/s² oder weniger
Messunsicherheit (K): 1,5 m/s²

Arbeitsmodus: Leerlaufbetrieb (Saugen)

Schwingungsemission (a_h): 2,5 m/s² oder weniger
Messunsicherheit (K): 1,5 m/s²

HINWEIS: Der (Die) angegebene(n) Vibrationsgesamtwert(e) wurde(n) im Einklang mit der Standardprüfmethode gemessen und kann (können) für den Vergleich zwischen Werkzeugen herangezogen werden.

HINWEIS: Der (Die) angegebene(n) Vibrationsgesamtwert(e) kann (können) auch für eine Vorbewertung des Gefährdungsgrads verwendet werden.

⚠️ WARNUNG: Die Vibrationsemission während der tatsächlichen Benutzung des Elektrowerkzeugs kann je nach der Benutzungsweise des Werkzeugs, und speziell je nach der Art des bearbeiteten Werkstücks, von dem (den) angegebenen Emissionswert(en) abweichen.

⚠️ WARNUNG: Identifizieren Sie Sicherheitsmaßnahmen zum Schutz des Benutzers anhand einer Schätzung des Gefährdungsgrads unter den tatsächlichen Benutzungsbedingungen (unter Berücksichtigung aller Phasen des Arbeitszyklus, wie z. B. Ausschalt- und Leerlaufzeiten des Werkzeugs zusätzlich zur Betriebszeit).

EG-Konformitätserklärung

Nur für europäische Länder

Die EG-Konformitätserklärung ist als Anhang A in dieser Bedienungsanleitung enthalten.

SICHERHEITSWARNUNGEN

Sicherheitsanweisungen für Gebläse (Sauger)

⚠️ WARNUNG: Lesen Sie alle Sicherheitswarnungen und Anweisungen durch. Eine Missachtung der unten aufgeführten Warnungen und Anweisungen kann zu einem elektrischen Schlag, Brand und/oder schweren Verletzungen führen.

Bewahren Sie alle Warnungen und Anweisungen für spätere Bezugnahme auf.

Einarbeitung

1. Lesen Sie die Anweisungen sorgfältig durch. Machen Sie sich mit den Bedienelementen und dem korrekten Gebrauch der Maschine vertraut.
2. Lassen Sie niemals zu, dass Kinder, Personen mit verminderten körperlichen, sensorischen oder geistigen Fähigkeiten oder Mangel an Erfahrung und Kenntnissen, oder Personen, die nicht mit diesen Anweisungen vertraut sind, die Maschine benutzen. Örtliche Vorschriften können das Alter der Bedienungsperson einschränken.
3. Betreiben Sie die Maschine keinesfalls, während sich Personen, besonders Kinder, oder Haustiere in der Nähe aufhalten.
4. Beachten Sie, dass der Bediener oder Benutzer für Unfälle oder Gefahren verantwortlich ist, die an anderen Personen oder deren Eigentum auftreten.

Vorbereitung

1. Tragen Sie immer kräftiges Schuhwerk und lange Hosen während der Benutzung der Maschine.
2. Tragen Sie keine losen Kleidungsstücke oder Schmucksachen, die in den Lufterlass eingesaugt werden könnten. Halten Sie langes Haar von den Lufterlässen fern.
3. Tragen Sie stets eine Schutzbrille, um Ihre Augen bei Verwendung von Elektrowerkzeugen vor Verletzung zu schützen. Die Brille muss der Vorschrift ANSI Z87.1 in den USA, EN 166 in Europa oder AS/NZS 1336 in Australien/Neuseeland entsprechen. In Australien/Neuseeland ist das Tragen eines Gesichtsschutzes gesetzlich vorgeschrieben, um auch Ihr Gesicht zu schützen.

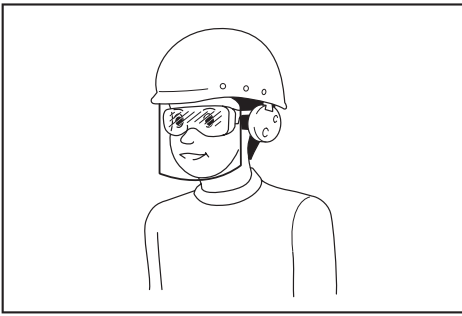

Der Arbeitgeber ist dafür verantwortlich, den Gebrauch von angemessener Schutzausrüstung für die Werkzeugbenutzer und andere Personen im unmittelbaren Arbeitsbereich durchzusetzen.

4. Um eine Reizung der Atemwege durch Staub zu verhindern, wird das Anlegen einer Atemmaske empfohlen.
5. Tragen Sie während des Betriebs der Maschine immer rutschfestes und schützendes Schuhwerk. Rutschfeste Sicherheitstiefel und -schuhe mit geschlossenen Kappen verringern die Verletzungsgefahr.
6. **Benutzen Sie persönliche Schutzausrüstung. Tragen Sie stets einen Augenschutz.** Sachgemäßer Gebrauch von Schutzausrüstung (z. B. Staubmaske, rutschfeste Sicherheitsschuhe, Helm und Gehörschutz) trägt zu einer Reduzierung der Verletzungsgefahr bei.

Betrieb

1. **Schalten Sie die Maschine aus, nehmen Sie den Akku ab, und vergewissern Sie sich, dass alle beweglichen Teile zu einem vollständigen Stillstand gekommen sind,**
 - wann immer Sie die Maschine verlassen.
 - bevor Sie Blockierungen beseitigen.
 - bevor Sie die Maschine überprüfen, reinigen oder daran arbeiten.
 - falls die Maschine ungewöhnlich zu vibrieren beginnt.
 - wann immer Sie die Maschine von Blasgerät auf Sauggerät umrüsten, und umgekehrt.
2. **Betreiben Sie die Maschine nur bei Tageslicht oder hellem Kunstlicht.**
3. **Übernehmen Sie sich nicht, und behalten Sie stets Ihr Gleichgewicht und Ihren Stand bei.**
4. **Achten Sie beim Arbeiten auf Hängen stets auf sicheren Stand.**
5. **Stets gehen, niemals laufen.**
6. **Halten Sie alle Kühllufteinlässe frei von Unrat.**
7. **Blasen Sie Unrat niemals in die Richtung von Umstehenden.**
8. **Betreiben Sie die Maschine in einer empfohlenen Position und auf einer festen Oberfläche.**
9. **Betreiben Sie die Maschine nicht an hohen Orten.**
10. **Richten Sie die Düse während der Benutzung der Maschine niemals auf Personen in der Nähe.**

11. **Blockieren Sie niemals den Saugeinlass und/oder den Gebläseauslass.**
 - **Achten Sie beim Betrieb in staubiger Umgebung darauf, dass der Saugeinlass oder der Gebläseauslass nicht mit Staub oder Schmutz blockiert werden.**
 - **Verwenden Sie keine anderen Düsen außer den von Makita bereitgestellten Düsen.**
 - **Benutzen Sie das Blasgerät nicht, um Bälle, Gummiboote oder dergleichen aufzublasen.**
12. **Betreiben Sie die Maschine nicht in der Nähe eines offenen Fensters usw.**
13. **Es wird empfohlen, die Maschine nur zu normalen Zeiten zu betreiben - nicht früh morgens oder spät abends, wenn Leute gestört werden könnten.**
14. **Es wird empfohlen, Rechen und Besen zu benutzen, um Unrat vor dem Blasen aufzulockern.**
15. **Falls die Maschine gegen irgendwelche Fremdkörper stößt oder beginnt, ungewöhnliche Geräusche oder Vibrationen abzugeben, schalten Sie die Maschine unverzüglich aus, um sie anzuhalten. Nehmen Sie den Akku von der Maschine ab, und überprüfen Sie die Maschine auf Beschädigung, bevor Sie die Maschine wieder starten und in Betrieb nehmen. Falls die Maschine beschädigt ist, wenden Sie sich bezüglich einer Reparatur an ein autorisiertes Makita-Servicecenter.**
16. **Stecken Sie keine Finger oder andere Gegenstände in den Saugeinlass oder Gebläseauslass.**
17. **Unbeabsichtigtes Einschalten verhüten. Vergewissern Sie sich, dass sich der Schalter in der Aus-Stellung befindet, bevor Sie den Akku einsetzen bzw. die Maschine aufheben oder tragen. Das Tragen der Maschine mit dem Finger am Schalter oder das Aktivieren der Maschine bei eingeschaltetem Schalter führt zu Unfällen.**
18. **Blasen oder Saugen Sie niemals gefährliche Materialien, wie z. B. Nägel, Glasbruchstücke oder Messer weg.**
19. **Betreiben Sie die Maschine nicht in der Nähe von brennbaren Materialien.**
20. **Vermeiden Sie längeren Betrieb der Maschine in kalten Umgebungen.**

Wartung und Lagerung

1. **Halten Sie alle Muttern, Bolzen und Schrauben fest angezogen, um sicherzugehen, dass sich die Maschine in gutem Betriebszustand befindet.**
2. **Falls die Teile verschlissen oder beschädigt sind, ersetzen Sie sie durch von Makita bereitgestellte Teile.**
3. **Bewahren Sie die Maschine an einem trockenen Ort außer Reichweite von Kindern auf.**
4. **Wenn Sie die Maschine für Inspektion, Wartung, Lagerung oder Zubehörwechsel anhalten, schalten Sie die Maschine aus, und vergewissern Sie sich, dass alle beweglichen Teile zu einem vollständigen Stillstand gekommen sind, bevor Sie den Akku abnehmen. Lassen Sie die Maschine abkühlen, bevor Sie irgendwelche Arbeiten an der Maschine durchführen. Warten Sie die Maschine mit Sorgfalt, und halten Sie sie sauber.**

5. Lassen Sie die Maschine vor der Lagerung immer abkühlen.
6. Setzen Sie die Maschine keinem Regen aus. Lagern Sie die Maschine in einem Innenraum.
7. Wenn Sie die Maschine hochheben, beugen Sie unbedingt Ihre Knie, und achten Sie darauf, dass Sie Ihren Rücken nicht verletzen.

Gebrauch und Pflege von Akkuwerkzeugen

1. Laden Sie den Akku nur mit dem vom Hersteller vorgeschriebenen Ladegerät. Ein Ladegerät, das für einen Akkutyp geeignet ist, kann bei Verwendung mit einem anderen Akku eine Brandgefahr darstellen.
2. Benutzen Sie Elektrowerkzeuge nur mit den ausdrücklich vorgeschriebenen Akkus. Bei Verwendung irgendwelcher anderer Akkus besteht Verletzungs- und Brandgefahr.
3. Bewahren Sie den Akku bei Nichtgebrauch nicht zusammen mit Metallgegenständen, wie Büroklammern, Münzen, Schlüsseln, Nägeln, Schrauben, und anderen kleinen Metallteilen auf, welche die Kontakte kurzschließen können. Kurzschließen der Akkukontakte kann Verbrennungen oder einen Brand verursachen.
4. Bei Missbrauch kann Flüssigkeit aus dem Akku austreten. Vermeiden Sie Kontakt mit dieser Flüssigkeit. Falls Sie versehentlich mit der Flüssigkeit in Berührung kommen, spülen Sie die betroffenen Stellen mit Wasser ab. Falls die Flüssigkeit in die Augen gelangt, suchen Sie zusätzlich ärztliche Hilfe auf. Die vom Akku austretende Flüssigkeit kann Hautreizungen oder Verätzungen verursachen.
5. Verwenden Sie keinen Akku und auch kein Werkzeug, der (das) beschädigt oder modifiziert ist. Beschädigte oder modifizierte Akkus können unvorhersehbares Verhalten zeigen, das zu einem Brand, einer Explosion oder Verletzungsgefahr führen kann.
6. Setzen Sie einen Akku oder ein Werkzeug nicht Feuer oder übermäßigen Temperaturen aus. Bei Einwirkung von Feuer oder Temperaturen über 130 °C kann es zu einer Explosion kommen.
7. Befolgen Sie alle Ladeanweisungen, und laden Sie den Akku bzw. das Werkzeug nicht außerhalb des in den Anweisungen angegebenen Temperaturbereichs. Wird der Ladevorgang unsachgemäß oder bei Temperaturen außerhalb des angegebenen Bereichs durchgeführt, kann es zu einer Beschädigung des Akkus und erhöhter Brandgefahr kommen.

Sicherheit der Elektrik und des Akkus

1. Werfen Sie den (die) Akku(s) nicht ins Feuer. Die Zelle könnte explodieren. Prüfen Sie die örtlichen Vorschriften für mögliche spezielle Entsorgungsanweisungen.
2. Versuchen Sie nicht, den (die) Akku(s) zu öffnen oder zu verstümmeln. Freigesetzter Elektrolyt ist korrosiv und kann Schäden an Augen oder Haut verursachen. Falls er verschluckt wird, kann er giftig sein.
3. Laden Sie den Akku nicht im Regen oder an nassen Orten.
4. Laden Sie den Akku nicht im Freien.

5. Fassen Sie das Ladegerät, einschließlich des Ladegerätesteckers und der Ladegeräteanschlüsse, nicht mit nassen Händen an.

Wartung

1. Lassen Sie Ihr Elektrowerkzeug nur unter Verwendung identischer Ersatzteile von einem qualifizierten Wartungstechniker warten. Dadurch wird die Aufrechterhaltung der Sicherheit des Elektrowerkzeugs gewährleistet.
2. Beschädigte Akkus dürfen auf keinen Fall gewartet werden. Die Wartung von Akkus darf nur vom Hersteller oder von einer Vertragswerkstatt durchgeführt werden.

DIESE ANWEISUNGEN AUFBEWAHREN.

⚠️ WARNUNG: Lassen Sie sich NICHT durch Bequemlichkeit oder Vertrautheit mit dem Produkt (durch wiederholten Gebrauch erworben) von der strikten Einhaltung der Sicherheitsregeln für das vorliegende Produkt abhalten.

MISSBRAUCH oder Missachtung der Sicherheitsvorschriften in dieser Anleitung können schwere Verletzungen verursachen.

Wichtige Sicherheitsanweisungen für Akku

1. Lesen Sie vor der Benutzung des Akkus alle Anweisungen und Warnhinweise, die an (1) Ladegerät, (2) Akku und (3) Akkuwerkzeug angebracht sind.
2. Unterlassen Sie ein Zerlegen des Akkus.
3. Falls die Betriebszeit beträchtlich kürzer geworden ist, stellen Sie den Betrieb sofort ein. Anderenfalls besteht die Gefahr von Überhitzung, möglichen Verbrennungen und sogar einer Explosion.
4. Falls Elektrolyt in Ihre Augen gelangt, waschen Sie sie mit sauberem Wasser aus, und begeben Sie sich unverzüglich in ärztliche Behandlung. Anderenfalls können Sie Ihre Sehkraft verlieren.
5. Der Akku darf nicht kurzgeschlossen werden:
 - (1) Die Kontakte dürfen nicht mit leitfähigem Material berührt werden.
 - (2) Lagern Sie den Akku nicht in einem Behälter zusammen mit anderen Metallgegenständen, wie z. B. Nägeln, Münzen usw.
 - (3) Setzen Sie den Akku weder Wasser noch Regen aus.

Ein Kurzschluss des Akkus verursacht starken Stromfluss, der Überhitzung, mögliche Verbrennungen und einen Defekt zur Folge haben kann.

6. Lagern Sie das Werkzeug und den Akku nicht an Orten, an denen die Temperatur 50 °C erreichen oder überschreiten kann.
7. Versuchen Sie niemals, den Akku zu verbrennen, selbst wenn er stark beschädigt oder vollkommen verbraucht ist. Der Akku kann im Feuer explodieren.

8. **Achten Sie darauf, dass der Akku nicht fallen gelassen oder Stößen ausgesetzt wird.**
9. **Benutzen Sie keine beschädigten Akkus.**
10. **Die enthaltenen Lithium-Ionen-Akkus unterliegen den Anforderungen der Gefahrgut-Gesetzgebung.**
Für kommerzielle Transporte, z. B. durch Dritte oder Spediteure, müssen besondere Anforderungen zu Verpackung und Etikettierung beachtet werden.
Zur Vorbereitung des zu transportierenden Artikels ist eine Beratung durch einen Experten für Gefahrgut erforderlich. Bitte beachten Sie möglicherweise ausführlichere nationale Vorschriften. Überkleben oder verdecken Sie offene Kontakte, und verpacken Sie den Akku so, dass er sich in der Verpackung nicht umher bewegen kann.
11. **Entfernen Sie den Akku zum Entsorgen vom Werkzeug, und entsorgen Sie ihn an einem sicheren Ort. Befolgen Sie die örtlichen Vorschriften bezüglich der Entsorgung von Akkus.**
12. **Verwenden Sie die Akkus nur mit den von Makita angegebenen Produkten.** Das Einsetzen der Akkus in nicht konforme Produkte kann zu einem Brand, übermäßiger Hitzebildung, einer Explosion oder Auslaufen von Elektrolyt führen.
13. **Soll das Werkzeug längere Zeit nicht benutzt werden, muss der Akku vom Werkzeug entfernt werden.**

DIESE ANWEISUNGEN AUFBEWAHREN.

⚠VORSICHT: Verwenden Sie nur Original-Makita-Akkus. Die Verwendung von Nicht-Original-Makita-Akkus oder von Akkus, die abgeändert worden sind, kann zum Bersten des Akkus und daraus resultierenden Bränden, Personenschäden und Beschädigung führen. Außerdem wird dadurch die Makita-Garantie für das Makita-Werkzeug und -Ladegerät ungültig.

Hinweise zur Aufrechterhaltung der maximalen Akku-Nutzungsdauer

1. **Laden Sie den Akku, bevor er vollkommen erschöpft ist. Schalten Sie das Werkzeug stets aus, und laden Sie den Akku, wenn Sie ein Nachlassen der Werkzeulleistung feststellen.**
2. **Unterlassen Sie erneutes Laden eines voll aufgeladenen Akkus. Überladen führt zu einer Verkürzung der Nutzungsdauer des Akkus.**
3. **Laden Sie den Akku bei Raumtemperatur zwischen 10 – 40 °C. Lassen Sie einen heißen Akku abkühlen, bevor Sie ihn laden.**
4. **Der Akku muss geladen werden, wenn er lange Zeit (länger als sechs Monate) nicht benutzt wird.**

MONTAGE

⚠VORSICHT: Vergewissern Sie sich vor der Ausführung von Arbeiten an der Maschine stets, dass die Maschine ausgeschaltet und der Akku abgenommen ist.

ANMERKUNG: Vergewissern Sie sich vor der Inbetriebnahme der Maschine, dass sie vollständig zusammengebaut ist. Anderenfalls funktioniert die Maschine nicht.

Montage für Blasen

Anbringen und Abnehmen von Blasrohr und Düse

1. **Bringen Sie das Blasrohr am Hauptgerät an.**
Führen Sie das Blasrohr so in das Hauptgerät ein, dass die Schraube nach links gerichtet ist, wie in der Abbildung gezeigt. Drehen Sie das Blasrohr, wie in der Abbildung gezeigt, so dass die Schraube auf die Bohrung am Hauptgerät ausgerichtet ist, und ziehen Sie dann die Schraube mit dem Inbusschlüssel fest.
► **Abb.1:** 1. Schraube 2. Blasrohr
2. **Richten Sie den Vorsprung am Blasrohr auf die Führungsnut an der Enddüse aus, befestigen Sie dann die Enddüse am Blasrohr, und drehen Sie dann die Enddüse, um sie einzurasten.**
► **Abb.2:** 1. Enddüse 2. Blasrohr

Zum Entfernen des Blasrohrs und der Enddüse führen Sie das Montageverfahren umgekehrt durch.

HINWEIS: Die Länge der Düse kann durch Verschieben der Düse geändert werden, wie in der Abbildung gezeigt.

► **Abb.3:** 1. Enddüse 2. Blasrohr

Anbringen und Abnehmen der Flachdüse oder der Verlängerungsdüse

Sonderzubehör

Befestigen Sie die Flachdüse oder Verlängerungsdüse an der Enddüse, und drehen Sie sie dann, um sie einzurasten.
► **Abb.4:** 1. Flachdüse 2. Verlängerungsdüse 3. Adapterrohr

Sie können die Flachdüse oder Verlängerungsdüse auch am Blasrohr anbringen.

► **Abb.5:** 1. Flachdüse 2. Verlängerungsdüse 3. Blasrohr

Zum Entfernen der Flachdüse oder Verlängerungsdüse führen Sie das Montageverfahren umgekehrt durch.

Anbringen des Schulterriemens

⚠VORSICHT: Bringen Sie unbedingt die Haken des Schulterriemens sicher an der Maschine an. Werden die Haken unvollständig angebracht, können sie sich lösen und eine Verletzung verursachen.

⚠VORSICHT: Verwenden Sie unbedingt den für dieses Werkzeug bestimmten Schulterriemen. Bei Verwendung eines anderen Schulterriemens kann eine Verletzung verursacht werden.

Bringen Sie die Haken des Schulterriemens so an der Maschine an, wie in der Abbildung gezeigt.

► **Abb.6:** 1. Haken

Der Schulterriemen weist eine Schnellentriegelung auf. Drücken Sie einfach die Seiten der Schnalle zusammen, um die Maschine vom Schulterriemen zu lösen.

► **Abb.7:** 1. Schnalle

Montage für Saugen

Anbringen und Abnehmen von Saugrohr und Düse

Sonderzubehör

1. Richten Sie das Dreieckszeichen an der Saugdüse auf dasjenige am Saugrohr aus, und führen Sie dann die Saugdüse in das Saugrohr ein, bis die Klinke an der Düse einrastet.

► **Abb.8:** 1. Saugdüse 2. Saugrohr
3. Dreieckszeichen

2. Lösen Sie die Schraube an der Lüfterhaube mithilfe des Inbusschlüssels, und öffnen Sie die Lüfterhaube.

► **Abb.9:** 1. Schraube 2. Lüfterhaube
3. Inbusschlüssel

3. Richten Sie das Dreieckszeichen am Saugrohr auf das Zeichen  am Hauptgerät aus, und befestigen Sie dann das Saugrohr am Hauptgerät.

► **Abb.10:** 1. Saugrohr 2. Dreiecksmarkierung
3.  Zeichen

4. Drehen Sie das Saugrohr im Uhrzeigersinn, so dass die Schraube am Rohr auf die Bohrung am Hauptgerät ausgerichtet ist, und ziehen Sie dann die Schraube mit dem Inbusschlüssel fest, um das Rohr am Hauptgerät zu sichern.

► **Abb.11:** 1. Saugrohr 2. Schraube

Zum Entfernen des Saugrohrs und der Düse führen Sie das Montageverfahren umgekehrt durch.

Anbringen und Abnehmen von Knierohr und Staubsack

Sonderzubehör

1. Führen Sie das Knierohr in den Staubsack ein, und ziehen Sie die Schelle an, um das Knierohr zu fixieren, wie in der Abbildung gezeigt.

► **Abb.12:** 1. Staubsack 2. Krümmerrohr 3. Schelle

2. Bringen Sie das Knierohr am Hauptgerät an.

Führen Sie das Knierohr so in das Hauptgerät ein, dass die Schraube nach links gerichtet ist, wie in der Abbildung gezeigt. Drehen Sie das Knierohr, wie in der Abbildung gezeigt, so dass die Schraube auf die Bohrung am Hauptgerät ausgerichtet ist, und ziehen Sie dann die Schraube mit dem Inbusschlüssel fest.

► **Abb.13:** 1. Schraube 2. Krümmerrohr

3. Bringen Sie den Haken des Staubsacks am Schulterriemen an, und bringen Sie dann die Haken des Schulterriemens am Hauptgerät an, wie in der Abbildung gezeigt.

► **Abb.14:** 1. Haken

Zum Entfernen des Staubsacks und des Knierohrs führen Sie das Montageverfahren umgekehrt durch.

FUNKTIONSBESCHREIBUNG

⚠ VORSICHT: Vergewissern Sie sich vor der Durchführung von Einstellungen oder Funktionsprüfungen der Maschine stets, dass die Maschine ausgeschaltet und der Akku abgenommen ist.

Anbringen und Abnehmen des Akkus

⚠ VORSICHT: Schalten Sie die Maschine stets aus, bevor Sie den Akku anbringen oder abnehmen.

⚠ VORSICHT: Halten Sie die Maschine und den Akku beim Anbringen oder Abnehmen des Akkus sicher fest. Wenn Sie die Maschine und den Akku nicht sicher festhalten, können sie Ihnen aus den Händen rutschen, was zu einer Beschädigung der Maschine und des Akkus und zu Personenschäden führen kann.

⚠ VORSICHT: Schieben Sie den Akku stets bis zum Anschlag ein, bis die rote Anzeige nicht mehr sichtbar ist. Anderenfalls kann er versehentlich aus der Maschine herausfallen und Sie oder umstehende Personen verletzen.

⚠ VORSICHT: Unterlassen Sie Gewaltanwendung beim Anbringen des Akkus. Falls der Akku nicht reibungslos hineingleitet, ist er nicht richtig ausgerichtet.

► **Abb.15:** 1. Rote Anzeige 2. Knopf 3. Akku

Um den Akku abzunehmen, ziehen Sie ihn von der Maschine ab, während Sie den Knopf an der Vorderseite des Akkus verschieben.



















Richten Sie zum Anbringen des Akkus dessen Führungsfeder auf die Nut im Gehäuse aus, und schieben Sie den Akku hinein. Schieben Sie ihn vollständig ein, bis er mit einem hörbaren Klicken einrastet. Falls die rote Anzeige an der Oberseite des Knopfes sichtbar ist, ist der Akku nicht vollständig verriegelt.

Anzeigen der Akku-Restkapazität

Nur für Akkus mit Anzeige

► **Abb.16:** 1. Anzeigelampen 2. Prüftaste

Drücken Sie die Prüftaste am Akku, um die Akku-Restkapazität anzuzeigen. Die Anzeigelampen leuchten wenige Sekunden lang auf.

Anzeigelampen			Restkapazität
 Erleuchtet	 Aus	 Blinkend	
			75% bis 100%
			50% bis 75%
			25% bis 50%
			0% bis 25%
			Den Akku aufladen.
			Möglicherweise liegt eine Funktionsstörung im Akku vor.
			

HINWEIS: Abhängig von den Benutzungsbedingungen und der Umgebungstemperatur kann die Anzeige geringfügig von der tatsächlichen Kapazität abweichen.

Maschinen-/Akku-Schutzsystem

Die Maschine ist mit einem Maschinen-/Akku-Schutzsystem ausgestattet. Dieses System schaltet die Stromversorgung des Motors automatisch ab, um die Lebensdauer von Maschine und Akku zu verlängern. Die Maschine bleibt während des Betriebs automatisch stehen, wenn die Maschine oder der Akku einer der folgenden Bedingungen unterliegt:

Überlastschutz

Wird die Maschine oder der Akku auf eine Weise benutzt, die eine ungewöhnlich hohe Stromaufnahme bewirkt, bleibt die Maschine automatisch stehen, und die Lampe für Modus 1 blinkt in Grün. Schalten Sie in dieser Situation die Maschine aus, und brechen Sie die Anwendung ab, die eine Überlastung der Maschine verursacht hat. Schalten Sie dann die Maschine wieder ein, um sie neu zu starten.

Überhitzungsschutz

Wenn die Maschine oder der Akku überhitzt wird, bleibt die Maschine automatisch stehen, und die Lampe für Modus 1 leuchtet in Rot auf. Lassen Sie die Maschine und den Akku in diesem Fall abkühlen, bevor Sie die Maschine wieder einschalten.

Überentladungsschutz

Wenn die Akkukapazität nicht ausreicht, bleibt die Maschine automatisch stehen, und die Lampe für Modus 1 blinkt in Rot. Nehmen Sie in diesem Fall den Akku von der Maschine ab, und laden Sie ihn auf.

Hauptbetriebsschalter

⚠️ WARNUNG: Schalten Sie den Hauptbetriebsschalter stets aus, wenn das Werkzeug nicht benutzt wird.

Zum Einschalten der Maschine drücken Sie den Hauptbetriebsschalter. Die Lampen für Modus 1 und Modus 2 leuchten in Grün auf. Um sie auszuschalten, drücken Sie den Hauptbetriebsschalter fortwährend, bis die Lampen für Modus 1 und Modus 2 erlöschen.

► **Abb.17:** (1) Lampe für Modus 1 (2) Lampe für Modus 2 (3) Hauptbetriebsschalter

Sie können die Maschine im Staubsaugmodus benutzen. Im Staubsaugmodus wird das Saugvolumen kleiner als im Normalmodus.

Wenn Sie die Maschine einschalten, startet sie im Normalmodus. Um die Maschine im Staubsaugmodus zu benutzen, drücken Sie den Hauptbetriebsschalter beim Einschalten der Maschine. Die Lampe für Modus 2 erlischt, und nur die Lampe für Modus 1 leuchtet in Grün auf. Wenn Sie den Hauptbetriebsschalter erneut drücken, wird die Maschine wieder in den Normalmodus zurückversetzt, und die Lampen für Modus 1 und Modus 2 leuchten in Grün auf.

HINWEIS: Die Lampe für Modus 1 blinkt in Grün, falls die Maschine unter betriebswidrigen Bedingungen betrieben wird. Die Lampe blinkt unter einer der folgenden Bedingungen.

- Der Auslöseschalter wird betätigt, wenn die Schraube der Lüfterhaube oder des Saugrohrs nicht fest angezogen ist, oder die Schraube an Blasrohr oder Knierohr nicht fest angezogen ist.
- Die Maschine wird eingeschaltet, wenn der Steuerhebel nicht vollständig auf die Aus-Stellung zurückgestellt ist, oder während Sie den Auslöseschalter betätigen.

HINWEIS: Diese Maschine verwendet die Abschaltautomatik. Um unbeabsichtigtes Anlaufen zu vermeiden, wird der Hauptbetriebsschalter automatisch abgeschaltet, wenn der Auslöseschalter eine bestimmte Zeitlang nach dem Einschalten des Hauptbetriebsschalters nicht betätigt wird.

Schalterfunktion

⚠️ WARNUNG: Vergewissern Sie sich vor dem Anbringen des Akkus an der Maschine stets, dass der Auslöseschalter ordnungsgemäß funktioniert und beim Loslassen in die AUS-Stellung zurückkehrt.

► **Abb.18:** 1. Ein-Aus-Schalter

Zum Starten der Maschine betätigen Sie einfach den Auslöseschalter. Die Drehzahl wird durch verstärkte Druckausübung auf den Auslöseschalter erhöht. Zum Anhalten lassen Sie den Auslöseschalter los.

Drehzahlsteuerfunktion

Die Drehzahlsteuerfunktion gestattet es dem Bediener, eine konstante Drehzahl beizubehalten, ohne den Auslöser zu betätigen. Zum Erhöhen der Drehzahl drehen Sie den Steuerhebel nach vorn. Zum Verringern der Drehzahl drehen Sie den Steuerhebel nach hinten.

► **Abb.19:** 1. Steuerhebel

Aufbewahrung des Inbusschlüssels

Bewahren Sie den Inbusschlüssel bei Nichtbenutzung an der abgebildeten Stelle auf, damit er nicht verloren geht.

► **Abb.20:** 1. Inbusschlüssel

Funktion zur Verhütung eines versehentlichen Wiederanlaufs

Wenn Sie die Maschine einschalten, während Sie den Auslöseschalter betätigen, oder während sich der Steuerhebel nicht in der Aus-Stellung befindet, startet die Maschine nicht. Um die Maschine zu starten, lassen Sie zunächst den Auslöseschalter los, und stellen Sie den Steuerhebel vollständig zurück, bevor Sie die Maschine einschalten.

Elektronikfunktionen

Für komfortablen Betrieb ist die Maschine mit einer Elektronikfunktion ausgestattet.

- Konstantdrehzahlregelung
Die Drehzahlregelungsfunktion liefert eine konstante Drehzahl ungeachtet der Lastbedingungen.

BETRIEB

⚠ VORSICHT: Legen Sie die Maschine nicht im eingeschalteten Zustand auf den Boden. Sand oder Staub können durch den Saugeinlass eindringen und eine Funktionsstörung oder Personenschäden verursachen.

Blasgerätebetrieb

⚠ VORSICHT: Wenn Sie die Maschine im Blasmodus betreiben, entfernen Sie unbedingt Saugrohr, Saugdüse, Knierohr und Staubsack von der Maschine, und bringen Sie das Blasrohr und die Düsen an der Maschine an.

Halten Sie die Maschine mit einer Hand fest, und führen Sie die Blasarbeit aus, indem Sie sie langsam schwenken. Wenn Sie die Umgebung eines Gebäudes, eines großen Steins oder Fahrzeugs säubern, richten Sie die Düse vom Objekt weg. Um eine Ecke zu säubern, beginnen Sie im Inneren der Ecke, und bewegen Sie sich dann aus der Ecke heraus.

► Abb.21

Saugbetrieb

⚠ VORSICHT: Wenn Sie die Maschine im Staubsaugmodus betreiben, entfernen Sie unbedingt das Blasrohr und die Düsen von der Maschine, und bringen Sie Saugrohr, Saugdüse, Knierohr, Staubsack und Schulterriemen an der Maschine an.

⚠ VORSICHT: Überprüfen Sie den Staubsack öfters auf Verschleiß oder Verschlechterung.

⚠ VORSICHT: Schließen Sie unbedingt den Verschluss des Staubsacks, bevor Sie die Maschine betreiben.

⚠ VORSICHT: Schalten Sie stets die Maschine aus, bevor Sie den Verschluss des Staubsacks öffnen oder schließen.

ANMERKUNG: Lassen Sie nicht zu, dass nasses Laub und Fremdkörper, wie z. B. große Holzspäne, Metallgegenstände, Glas, Kiesel usw., in die Maschine gesaugt werden. Anderenfalls kann eine Funktionsstörung auftreten.

ANMERKUNG: Entleeren Sie den Staubsack, bevor er ganz voll wird. Anderenfalls kann eine Funktionsstörung auftreten.

ANMERKUNG: Um Ansaugen von Fremdkörpern zu verhindern, wird der Betrieb der Maschine im Staubsaugmodus empfohlen.

1. Legen Sie den Schulterriemen und den Staubsack auf Ihre Schulter, wie in der Abbildung gezeigt. Stellen Sie die Länge des Riemens ein.

► **Abb.22:** 1. Schulterriemen 2. Tragegriff
3. Zusatzgriff 4. Staubsack

2. Halten Sie den Tragegriff mit Ihrer rechten, und den Zusatzgriff mit der linken Hand.

► **Abb.23**

3. Stellen Sie den Auslöseschalter während des Betriebs der Maschine auf eine für den Arbeitsplatz und die Bedingungen angemessene Saugkraft ein.

WARTUNG

⚠ VORSICHT: Vergewissern Sie sich vor der Durchführung von Inspektions- oder Wartungsarbeiten stets, dass die Maschine ausgeschaltet und der Akku abgenommen ist.

Um die SICHERHEIT und ZUVERLÄSSIGKEIT dieses Produkts zu gewährleisten, sollten Reparaturen und andere Wartungs- oder Einstellarbeiten nur von Makita-Vertragswerkstätten oder Makita-Kundendienstzentren unter ausschließlicher Verwendung von Makita-Originalersatzteilen ausgeführt werden.

Reinigen der Maschine

Reinigen Sie die Maschine, indem Sie sie mit einem trockenen oder einem in Seifenwasser getauchten und ausgewringenen Tuch abwischen.

ANMERKUNG: Verwenden Sie auf keinen Fall Benzin, Waschbenzin, Verdünnern, Alkohol oder dergleichen. Solche Mittel können Verfärbung, Verformung oder Rissbildung verursachen.

Entfernen Sie Staub oder Schmutz von den Saugeinlässen.

► **Abb.24:** 1. Saugeinlass

FEHLERSUCHE

Bevor Sie den Reparaturdienst anrufen, führen Sie zunächst Ihre eigene Inspektion durch. Falls Sie ein Problem finden, das nicht in der Anleitung erläutert wird, versuchen Sie nicht, die Maschine zu zerlegen. Wenden Sie sich stattdessen an autorisierte Makita-Kundendienstzentren, und achten Sie darauf, dass stets Makita-Ersatzteile für Reparaturen verwendet werden.

Zustand der Unregelmäßigkeit	Wahrscheinliche Ursache (Funktionsstörung)	Abhilfemaßnahme
Der Motor läuft nicht.	Der Akku ist nicht eingesetzt.	Den Akku einsetzen.
	Akkustörung (Unterspannung)	Den Akku aufladen. Falls Laden nichts nützt, den Akku austauschen.
	Für Blasbetrieb Das Blasrohr ist nicht angebracht. Die Lüfterhaube ist nicht geschlossen.	Bringen Sie das Blasrohr an, und ziehen Sie dann die Schraube fest. Schließen Sie die Lüfterhaube, und ziehen Sie dann die Schraube fest.
	Für Saugbetrieb Das Knierohr oder das Saugrohr ist nicht angebracht.	Bringen Sie das Knierohr oder das Saugrohr an, und ziehen Sie dann die Schraube fest.
Der Motor bleibt nach kurzer Zeit stehen.	Der Ladezustand des Akkus ist niedrig.	Den Akku aufladen. Falls Laden nichts nützt, den Akku austauschen.
	Überhitzung.	Brechen Sie die Benutzung der Maschine ab, um sie abkühlen zu lassen.
Die Maschine erreicht die Maximaldrehzahl nicht.	Der Akku ist falsch eingesetzt.	Setzen Sie den Akku gemäß der Beschreibung in dieser Anleitung ein.
	Die Akkuleistung lässt nach.	Den Akku aufladen. Falls Laden nichts nützt, den Akku austauschen.
	Das Antriebssystem funktioniert nicht korrekt.	Wenden Sie sich bezüglich einer Reparatur an Ihr autorisiertes Kundendienstzentrum.
Ungewöhnliche Vibration: ⇒ Die Maschine unverzüglich stoppen!	Das Antriebssystem funktioniert nicht korrekt.	Wenden Sie sich bezüglich einer Reparatur an Ihr autorisiertes Kundendienstzentrum.
Der Motor bleibt nicht stehen: ⇒ Den Akku unverzüglich entfernen!	Funktionsstörung der Elektrik oder Elektronik.	Entfernen Sie den Akku, und wenden Sie sich bezüglich einer Reparatur an Ihr autorisiertes Kundendienstzentrum.

SONDERZUBEHÖR

⚠ VORSICHT: Die folgenden Zubehörteile oder Vorrichtungen werden für den Einsatz mit dem in dieser Anleitung beschriebenen Makita-Produkt empfohlen. Die Verwendung anderer Zubehörteile oder Vorrichtungen kann eine Verletzungsgefahr darstellen. Verwenden Sie Zubehörteile oder Vorrichtungen nur für ihren vorgesehenen Zweck.

Wenn Sie weitere Einzelheiten bezüglich dieser Zubehörteile benötigen, wenden Sie sich bitte an Ihre Makita-Kundendienststelle.

- Saugbetriebsatz
- Verlängerungsdüse
- Flachdüse
- Schulterriemen
- Original-Makita-Akku und -Ladegerät

HINWEIS: Manche Teile in der Liste können als Standardzubehör im Produktpaket enthalten sein. Sie können von Land zu Land unterschiedlich sein.

Makita Europe N.V. Jan-Baptist Vinkstraat 2,
3070 Kortenberg, Belgium

Makita Corporation 3-11-8, Sumiyoshi-cho,
Anjo, Aichi 446-8502 Japan

www.makita.com

885762-972 EN, PL, HU, SK, CS, UK, RO, DE 20191016
