

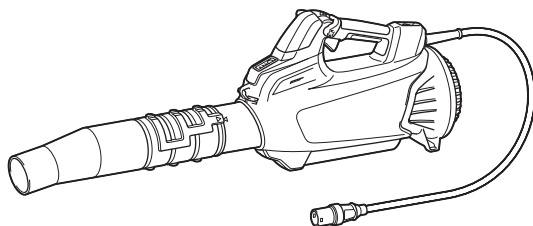

<b>EN</b>	Battery Powered Blower	INSTRUCTION MANUAL	7
<b>PL</b>	Dmuchawa Akumulatorowa	INSTRUKCJA OBSŁUGI	16
<b>HU</b>	Akkumulátoros lombfúvó	HASZNÁLATI KÉZIKÖNYV	26
<b>SK</b>	Akkumulátorové dúchadlo	NÁVOD NA OBSLUHU	35
<b>CS</b>	Akkumulátorový fukar	NÁVOD K OBSLUZE	44
<b>UK</b>	Акумуляторна повітродувка	ІНСТРУКЦІЯ З ЕКСПЛУАТАЦІЇ	53
<b>RO</b>	Sufiantă cu acumulator	MANUAL DE INSTRUCȚIUNI	63
<b>DE</b>	Akku-Gebläse	BETRIEBSANLEITUNG	72

## UB003C



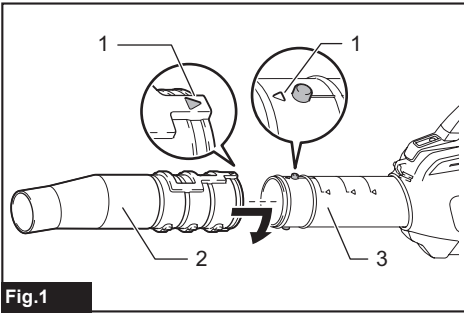

Fig.1

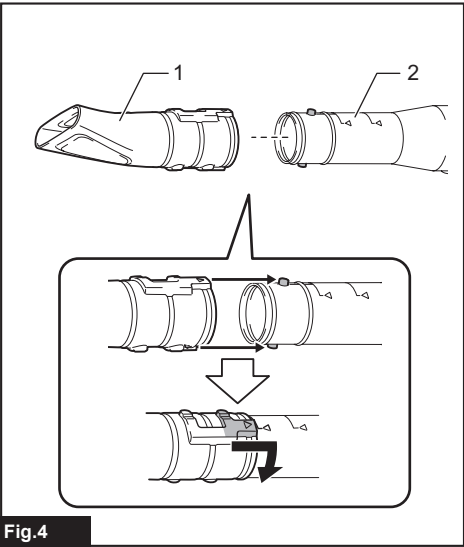

Fig.4

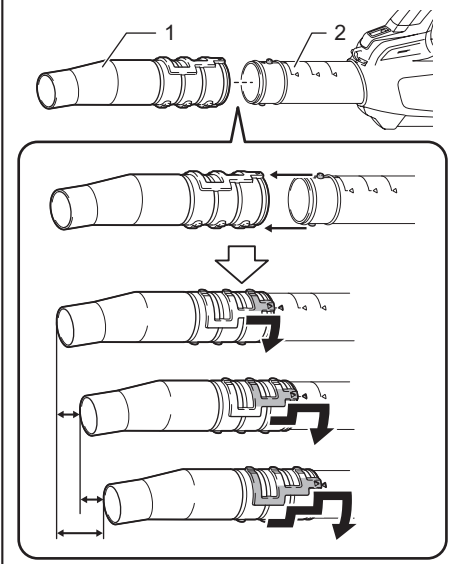

Fig.2

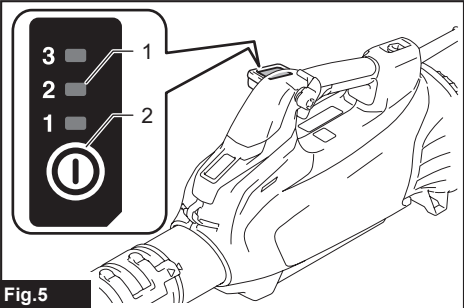

Fig.5

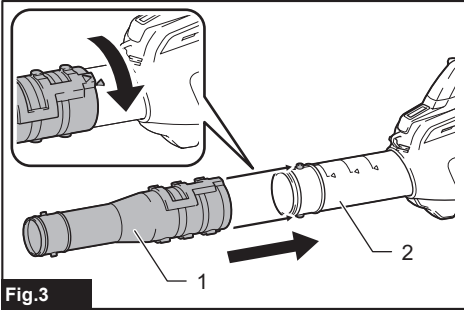

Fig.3

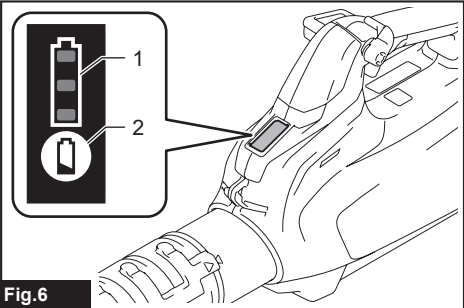

Fig.6

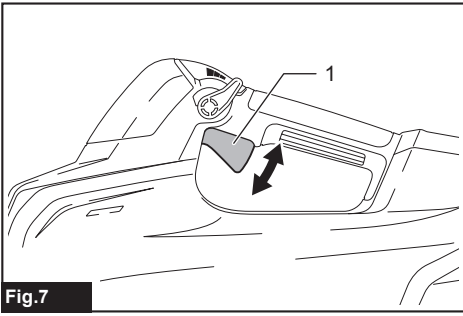

Fig.7

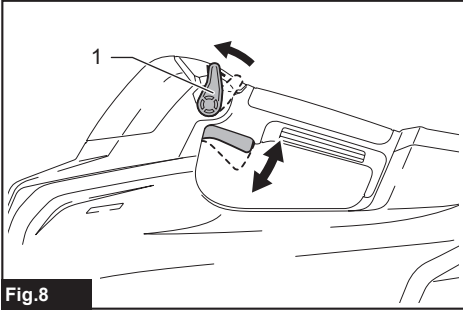

Fig.8

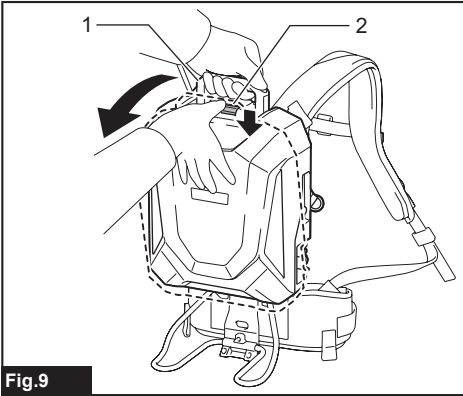

Fig.9

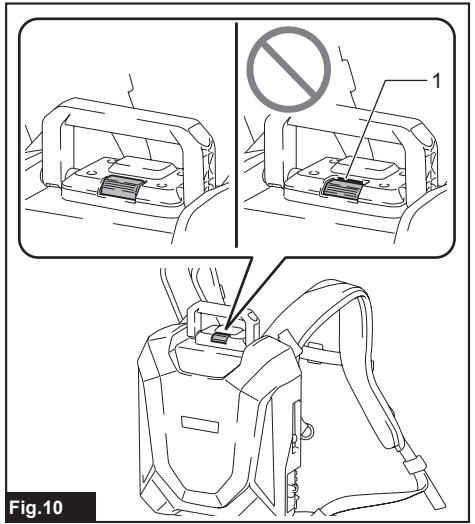

Fig.10

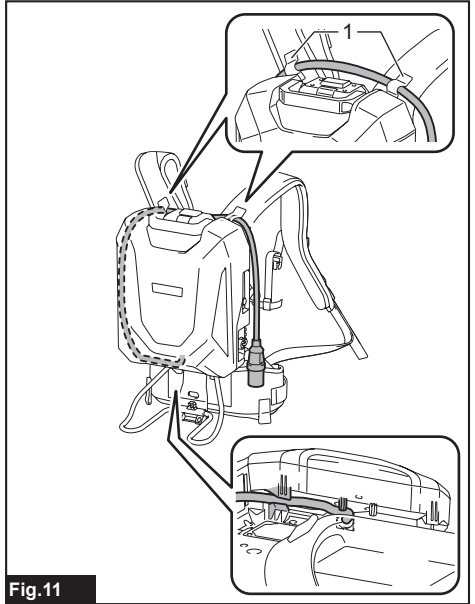

Fig.11

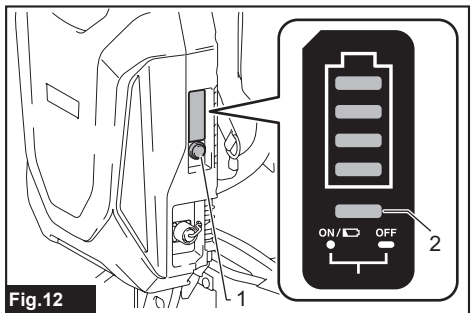
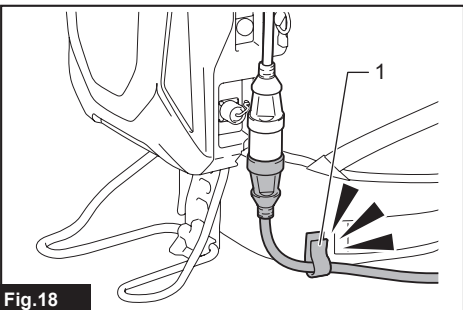
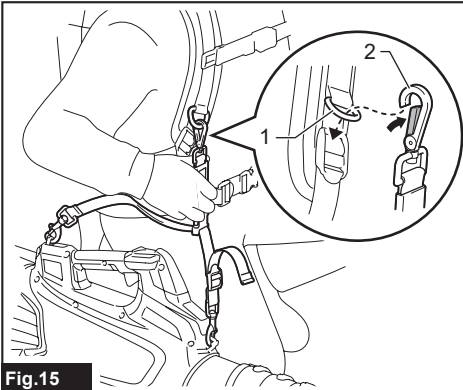
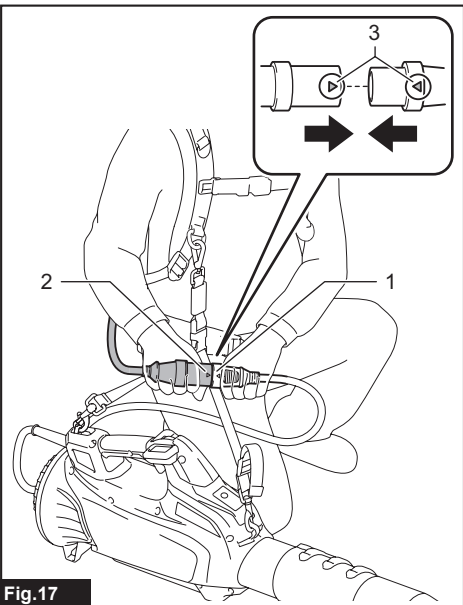
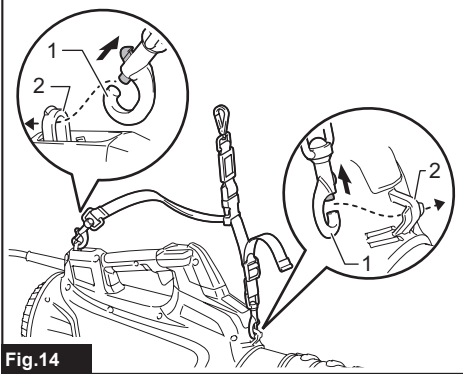
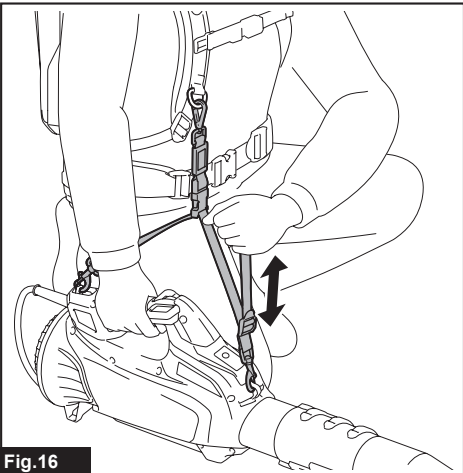
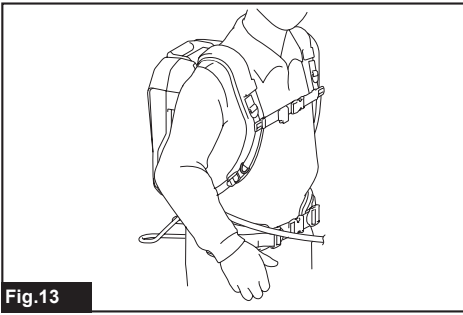

Fig.12





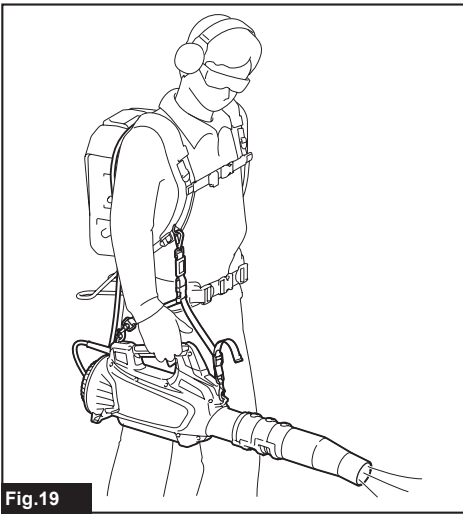

Fig.19

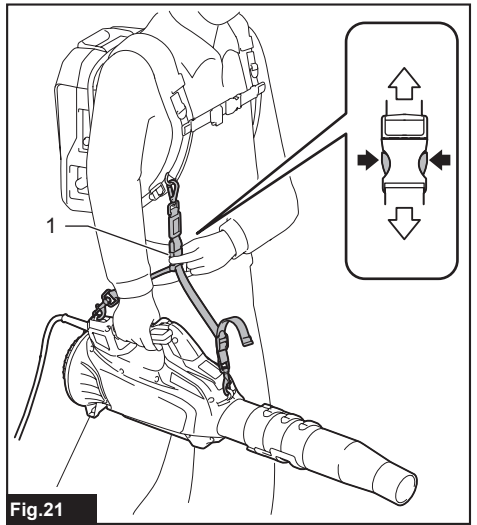

Fig.21

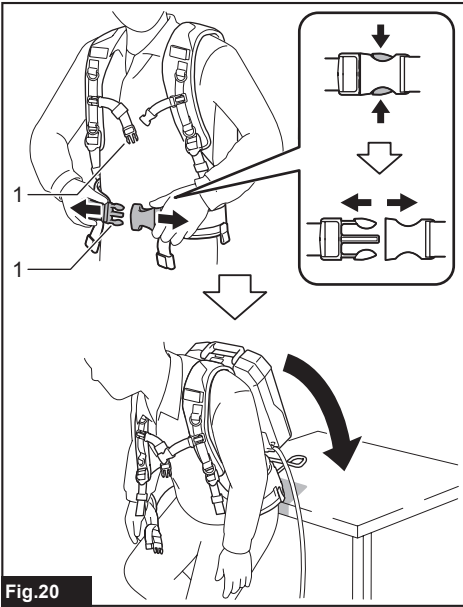

Fig.20

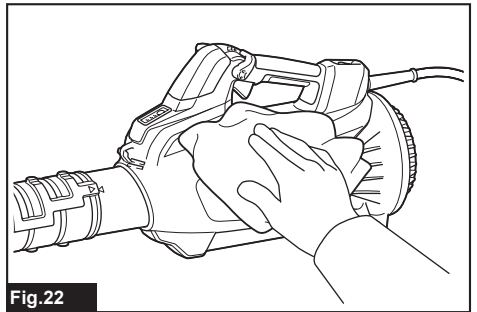

Fig.22

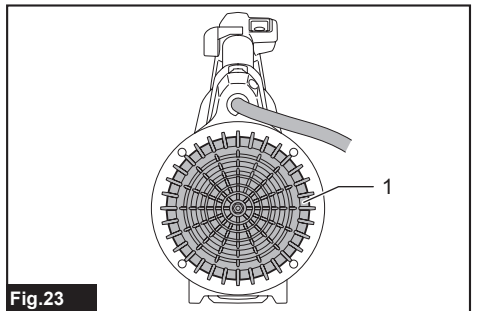
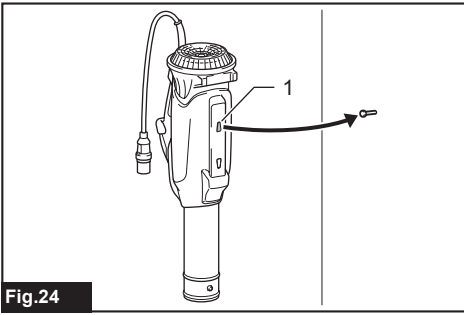
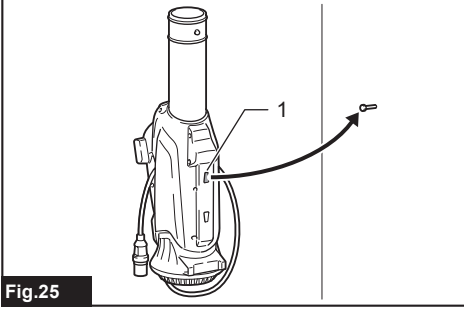

Fig.23



**Fig.24**



**Fig.25**

# SPECIFICATIONS

<b>Model:</b>		<b>UB003C</b>
Capacities	Air volume	2.9 - 17.6 m <sup>3</sup> /min
	Air speed (average)	11.7 - 71.9 m/s
	Air speed (max.)	86.0 m/s
Overall length (with end nozzle)		913 mm / 963 mm / 1,013 mm
Rated voltage		D.C. 36 V - 40 V max
Net weight		2.8 - 3.1 kg
Protection degree		IPX4

- Due to our continuing program of research and development, the specifications herein are subject to change without notice.
- Specifications may differ from country to country.
- Weight according to EPTA-Procedure 01/2014







## Applicable portable power pack

PDC1200 / PDC1500

**⚠ WARNING:** Only use the portable power packs listed above. Use of any other portable power packs may cause injury and/or fire.

## Symbols

The followings show the symbols which may be used for the equipment. Be sure that you understand their meaning before use.

	Take particular care and attention.
	Read instruction manual.
	Keep hands away from rotating parts.
	Long hair may cause entanglement accident.
	Keep bystanders away.
	Wear eye and ear protection.
	Do not expose to moisture.



Only for EU countries  
 Due to the presence of hazardous components in the equipment, waste electrical and electronic equipment, accumulators and batteries may have a negative impact on the environment and human health. Do not dispose of electrical and electronic appliances or batteries with household waste! In accordance with the European Directive on waste electrical and electronic equipment and on accumulators and batteries and waste accumulators and batteries, as well as their adaptation to national law, waste electrical equipment, batteries and accumulators should be stored separately and delivered to a separate collection point for municipal waste, operating in accordance with the regulations on environmental protection. This is indicated by the symbol of the crossed-out wheeled bin placed on the equipment.

## Intended use

The machine is intended for blowing dust.

## About this instruction manual

The term "battery", "battery cartridge", or "battery pack" in this instruction manual refers to "portable power pack".

## Noise

The typical A-weighted noise level determined according to EN50636-2-100:  
 Sound pressure level (L<sub>pA</sub>) : 82.2 dB (A)  
 Uncertainty (K) : 2.0 dB (A)  
 Sound power level (L<sub>WA</sub>) : 93.1 dB (A)  
 Uncertainty (K) : 1.8 dB(A)

**NOTE:** The declared noise emission value(s) has been measured in accordance with a standard test method and may be used for comparing one tool with another.

**NOTE:** The declared noise emission value(s) may also be used in a preliminary assessment of exposure.

**⚠ WARNING:** Wear ear protection.

**⚠ WARNING:** The noise emission during actual use of the power tool can differ from the declared value(s) depending on the ways in which the tool is used especially what kind of workpiece is processed.

**⚠ WARNING:** Be sure to identify safety measures to protect the operator that are based on an estimation of exposure in the actual conditions of use (taking account of all parts of the operating cycle such as the times when the tool is switched off and when it is running idle in addition to the trigger time).

## Vibration

The vibration total value (tri-axial vector sum) determined according to EN50636-2-100:

Work mode: operation without load

Vibration emission ( $a_w$ ): 2.5 m/s<sup>2</sup> or less

Uncertainty (K): 1.5 m/s<sup>2</sup>

**NOTE:** The declared vibration total value(s) has been measured in accordance with a standard test method and may be used for comparing one tool with another.

**NOTE:** The declared vibration total value(s) may also be used in a preliminary assessment of exposure.

**⚠ WARNING:** The vibration emission during actual use of the power tool can differ from the declared value(s) depending on the ways in which the tool is used especially what kind of workpiece is processed.

**⚠ WARNING:** Be sure to identify safety measures to protect the operator that are based on an estimation of exposure in the actual conditions of use (taking account of all parts of the operating cycle such as the times when the tool is switched off and when it is running idle in addition to the trigger time).

## Declarations of Conformity

### For European countries only

The Declarations of conformity are included in Annex A to this instruction manual.

## SAFETY WARNINGS

### General power tool safety warnings

**⚠ WARNING** Read all safety warnings, instructions, illustrations and specifications provided with this power tool. Failure to follow all instructions listed below may result in electric shock, fire and/or serious injury.

### Save all warnings and instructions for future reference.

The term "power tool" in the warnings refers to your mains-operated (corded) power tool or battery-operated (cordless) power tool.

## Battery Powered Blower Safety Instructions

**⚠ WARNING:** Read all safety warnings and all instructions. Failure to follow the warnings and instructions may result in electric shock, fire and/or serious injury.

### Save all warnings and instructions for future reference.

#### Training

1. Read the instructions carefully. Be familiar with the controls and the correct use of the blower.
2. Never allow children, persons with reduced physical, sensory or mental capabilities or lack of experience and knowledge or people unfamiliar with these instructions to use the blower. Local regulations may restrict the age of the operator.
3. Never operate the blower while people, especially children, or pets are nearby.
4. Keep in mind that the operator or user is responsible for accidents or hazards occurring to other people or their property.

#### Preparation

1. Always wear substantial footwear and long trousers while operating the blower.
2. Do not wear loose clothing or jewellery that can be drawn into the air inlet. Keep long hair away from the air inlets.
3. Always wear protective goggles to protect your eyes from injury when using power tools. The goggles must comply with ANSI Z87.1 in the USA, EN 166 in Europe, or AS/NZS 1336 in Australia/New Zealand. In Australia/New Zealand, it is legally required to wear a face shield to protect your face, too.

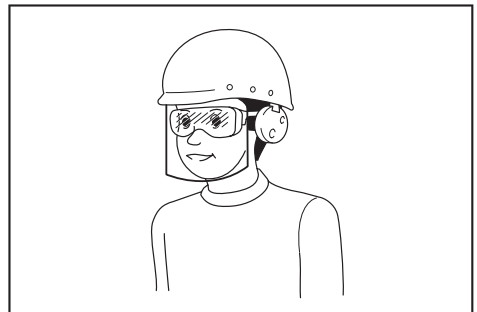

It is an employer's responsibility to enforce the use of appropriate safety protective equipments by the tool operators and by other persons in the immediate working area.

4. To prevent dust irritation the wearing of a face mask is recommended.
5. While operating the machine, always wear non-slip and protective footwear. Non-skid, closed-toed safety boots and shoes will reduce the risk of injury.

6. **Use personal protective equipment. Always wear eye protection.** Protective equipment such as a dust mask, non-skid safety shoes, hard hat or hearing protection used for appropriate conditions will reduce personal injuries.
7. **Inspect the cord before operating the machine. If the cord is damaged, ask Makita Authorized Service Centers for repair.**
18. **Never blow dangerous materials, such as nails, fragments of glass, or blades.**
19. **Do not operate the blower near flammable materials.**
20. **Avoid operating the blower for a long time in low temperature environment.**
21. **Do not use the machine when there is a risk of lightning.**
22. **When you use the machine on muddy ground, wet slope, or slippery place, pay attention to your footing.**
23. **Avoid working in poor environment where increased user fatigue is expected.**
24. **Do not use the machine in bad weather where visibility is limited.** Failure to do so may cause fall or incorrect operation due to low visibility.
25. **Do not submerge the machine into a puddle.**
26. **When wet leaves or dirt adhere to the suction mouth (ventilation window) due to rain, remove them.**

#### Operation

1. **Switch off the blower and remove the battery and make sure that all moving parts have come to a complete stop**
  - whenever you leave the blower.
  - before clearing blockages.
  - before checking, cleaning or working on the blower.
  - if the blower starts to vibrate abnormally.
2. **Operate the blower only in daylight or in good artificial light.**
3. **Do not overreach and keep proper balance and footing at all times.**
4. **Always be sure of your footing on slopes.**
5. **Walk, never run.**
6. **Keep all cooling air inlets clear of debris.**
7. **Never blow debris in the direction of bystanders.**
8. **Operate the blower in a recommended position and on a firm surface.**
9. **Do not operate the blower at high places.**
10. **Never point the nozzle at anyone in the vicinity when using the blower.**
11. **Never block suction inlet and/or blower outlet.**
  - Be careful not to block suction inlet or blower outlet with dust or dirt when operating in dusty area.
  - Do not use nozzles other than the nozzles provided by Makita.
  - Do not use the blower to inflate balls, rubber boat or the similar.
12. **Do not operate the blower near open window, etc.**
13. **Operating the blower only at reasonable hours is recommended - not early in the morning or late at night when people might be disturbed.**
14. **Using rakes and brooms to loosen debris before blowing is recommended.**
15. **If the blower strikes any foreign objects or should start making any unusual noise or vibration, immediately switch off the blower to stop it. Remove the battery from the blower and inspect the blower for damage before restarting and operating the blower. If the blower is damaged, ask Makita Authorized Service Centers for repair.**
16. **Do not insert fingers or other objects into suction inlet or blower outlet.**
17. **Prevent unintentional starting. Ensure the switch is in the off-position before inserting battery, picking up or carrying the blower. Carrying the blower with your finger on the switch or energizing the blower that has the switch on invites accidents.**

#### Maintenance and storage

1. **Keep all nuts, bolts and screws tight to be sure the blower is in safe working condition.**
2. **If the parts are worn or damaged, replace them with parts provided by Makita.**
3. **Store the blower in a dry place out of the reach of children.**
4. **When you stop the blower for inspection, servicing, storage, or changing accessory, switch off the blower and make sure that all moving parts come to a complete stop, and remove the battery. Cool down the blower before making any work on the blower. Maintain the blower with care and keep it clean.**
5. **Always cool down the blower before storing.**
6. **Do not expose the blower to rain. Store the blower indoors.**
7. **When you lift the blower, be sure to bend your knees and be careful not to hurt your back.**
8. **Do not leave the machine unattended outdoors in the rain.**
9. **Do not wash the machine with high pressure water.**
10. **When storing the machine, avoid direct sunlight and rain, and store it in a place where it does not get hot or humid.**
11. **Perform inspection or maintenance in a place where rain can be avoided.**
12. **After using the machine, remove the adhered dirt and dry the machine completely before storing.** Depending on the season or the area, there is a risk of malfunction due to freezing.
13. **Do not pick up or carry the machine by holding only the cord.**
14. **Do not modify or attempt to repair the machine or the battery pack except as indicated in the instructions for use and care.**

#### Battery tool use and care

1. **Recharge only with the charger specified by the manufacturer.** A charger that is suitable for one type of battery pack may create a risk of fire when used with another battery pack.

2. **Use power tools only with specifically designated battery packs.** Use of any other battery packs may create a risk of injury and fire.
3. **When battery pack is not in use, keep it away from other metal objects, like paper clips, coins, keys, nails, screws or other small metal objects, that can make a connection from one terminal to another.** Shorting the battery terminals together may cause burns or a fire.
4. **Under abusive conditions, liquid may be ejected from the battery; avoid contact. If contact accidentally occurs, flush with water. If liquid contacts eyes, additionally seek medical help.** Liquid ejected from the battery may cause irritation or burns.
5. **Do not use a battery pack or tool that is damaged or modified.** Damaged or modified batteries may exhibit unpredictable behaviour resulting in fire, explosion or risk of injury.
6. **Do not expose a battery pack or tool to fire or excessive temperature.** Exposure to fire or temperature above 130 °C may cause explosion.
7. **Follow all charging instructions and do not charge the battery pack or tool outside the temperature range specified in the instructions.** Charging improperly or at temperatures outside the specified range may damage the battery and increase the risk of fire.

#### Electrical and battery safety

1. **Do not dispose of the battery(ies) in a fire.**  
The cell may explode. Check with local codes for possible special disposal instructions.
2. **Do not open or mutilate the battery(ies).**  
Released electrolyte is corrosive and may cause damage to the eyes or skin. It may be toxic if swallowed.
3. **Do not charge battery in rain, or in wet locations.**
4. **Do not charge the battery outdoors.**
5. **Do not handle charger, including charger plug, and charger terminals with wet hands.**
6. **Do not replace the battery in the rain.**
7. **Do not wet the terminal of battery with liquid such as water, or submerge the battery. Do not leave the battery in the rain, nor charge, use, or store the battery in a damp or wet place.** If the terminal gets wet or liquid enters inside of battery, the battery may be short circuited and there is a risk of overheat, fire, or explosion.
8. **After removing the battery from the machine or charger, be sure to attach the battery cover to the battery and store it in a dry place.**
9. **Do not replace the battery with wet hands.**
10. **If the battery gets wet, drain the water inside and then wipe it with a dry cloth. Dry the battery completely in a dry place before use.**

#### Service

1. **Have your power tool serviced by a qualified repair person using only identical replacement parts.** This will ensure that the safety of the power tool is maintained.
2. **Never service damaged battery packs.** Service of battery packs should only be performed by the manufacturer or authorized service providers.

## SAVE THESE INSTRUCTIONS.

**⚠WARNING:** DO NOT let comfort or familiarity with product (gained from repeated use) replace strict adherence to safety rules for the subject product.

**MISUSE** or failure to follow the safety rules stated in this instruction manual may cause serious personal injury.

### Important safety instructions for battery cartridge

1. **Before using battery cartridge, read all instructions and cautionary markings on (1) battery charger, (2) battery, and (3) product using battery.**
2. **Do not disassemble or tamper with the battery cartridge.** It may result in a fire, excessive heat, or explosion.
3. **If operating time has become excessively shorter, stop operating immediately.** It may result in a risk of overheating, possible burns and even an explosion.
4. **If electrolyte gets into your eyes, rinse them out with clear water and seek medical attention right away.** It may result in loss of your eyesight.

5. **Do not short the battery cartridge:**

- (1) **Do not touch the terminals with any conductive material.**
- (2) **Avoid storing battery cartridge in a container with other metal objects such as nails, coins, etc.**
- (3) **Do not expose battery cartridge to water or rain.**

A battery short can cause a large current flow, overheating, possible burns and even a breakdown.

6. **Do not store and use the tool and battery cartridge in locations where the temperature may reach or exceed 50 °C (122 °F).**
7. **Do not incinerate the battery cartridge even if it is severely damaged or is completely worn out. The battery cartridge can explode in a fire.**
8. **Do not nail, cut, crush, throw, drop the battery cartridge, or hit against a hard object to the battery cartridge.** Such conduct may result in a fire, excessive heat, or explosion.
9. **Do not use a damaged battery.**
10. **The contained lithium-ion batteries are subject to the Dangerous Goods Legislation requirements.**

For commercial transports e.g. by third parties, forwarding agents, special requirement on packaging and labeling must be observed. For preparation of the item being shipped, consulting an expert for hazardous material is required. Please also observe possibly more detailed national regulations.

Tape or mask off open contacts and pack up the battery in such a manner that it cannot move around in the packaging.

11. **When disposing the battery cartridge, remove it from the tool and dispose of it in a safe place. Follow your local regulations relating to disposal of battery.**
12. **Use the batteries only with the products specified by Makita.** Installing the batteries to non-compliant products may result in a fire, excessive heat, explosion, or leak of electrolyte.
13. **If the tool is not used for a long period of time, the battery must be removed from the tool.**
14. **During and after use, the battery cartridge may take on heat which can cause burns or low temperature burns. Pay attention to the handling of hot battery cartridges.**
15. **Do not touch the terminal of the tool immediately after use as it may get hot enough to cause burns.**
16. **Do not allow chips, dust, or soil stuck into the terminals, holes, and grooves of the battery cartridge.** It may cause heating, catching fire, burst and malfunction of the tool or battery cartridge, resulting in burns or personal injury.
17. **Unless the tool supports the use near high-voltage electrical power lines, do not use the battery cartridge near high-voltage electrical power lines.** It may result in a malfunction or breakdown of the tool or battery cartridge.
18. **Keep the battery away from children.**

## SAVE THESE INSTRUCTIONS.

**⚠CAUTION:** Only use genuine Makita batteries. Use of non-genuine Makita batteries, or batteries that have been altered, may result in the battery bursting causing fires, personal injury and damage. It will also void the Makita warranty for the Makita tool and charger.

## Tips for maintaining maximum battery life

1. **Charge the battery cartridge before completely discharged. Always stop tool operation and charge the battery cartridge when you notice less tool power.**
2. **Never recharge a fully charged battery cartridge. Overcharging shortens the battery service life.**
3. **Charge the battery cartridge with room temperature at 10 °C - 40 °C (50 °F - 104 °F). Let a hot battery cartridge cool down before charging it.**
4. **When not using the battery cartridge, remove it from the tool or the charger.**
5. **Charge the battery cartridge if you do not use it for a long period (more than six months).**

## ASSEMBLY

**⚠CAUTION:** Always be sure that the machine is switched off and the portable power pack is disconnected from the machine before carrying out any work on the machine.

### Installing the end nozzle

Align the triangle mark on the end nozzle with the triangle mark on the front pipe, then attach the end nozzle to the front pipe, and then turn the end nozzle to lock it into place.

Install the end nozzle so that the tip of the nozzle faces downward. Depending on the working environment, you can install the end nozzle so that the tip of the nozzle is facing up.

► **Fig.1:** 1. Triangle mark 2. End nozzle 3. Front pipe

To remove the end nozzle, perform the installation procedure in reverse.

**NOTE:** The length of the nozzle can be changed by moving the nozzle as shown in the figure.

► **Fig.2:** 1. End nozzle 2. Front pipe

### Installing the flat nozzle

#### Optional accessory

**NOTE:** If the end nozzle is installed, remove it before installing the flat nozzle.

1. Align the groove on the adapter pipe with the protrusion on the front pipe, then attach the adapter pipe to the front pipe, and then turn it to lock it into place.

► **Fig.3:** 1. Adapter pipe 2. Front pipe

2. Align the groove on the flat nozzle with the protrusion on the adapter pipe, then attach the flat nozzle to the adapter pipe, and then turn it to lock it into place.

► **Fig.4:** 1. Flat nozzle 2. Adapter pipe

# FUNCTIONAL DESCRIPTION

**CAUTION:** Always be sure that the machine is switched off and the portable power pack is disconnected from the machine before adjusting or checking function on the machine.

## Machine / battery protection system

The machine is equipped with a machine/battery protection system. This system automatically cuts off power to the motor to extend machine and battery life. The machine will automatically stop during operation if the machine or battery is placed under one of the following conditions:

### Overload protection

When the machine or battery is operated in a manner that causes it to draw an abnormally high current, the machine automatically stops and the speed indicator blinks in green. In this situation, turn the machine off and stop the application that caused the machine to become overloaded. Then turn the machine on to restart.

### Overheat protection

When the machine or battery is overheated, the machine stops automatically. When the machine is overheated, the speed indicator lights up in red. When the battery is overheated, the speed indicator blinks in red. Let the machine and battery cool down before turning the machine on again.

### Overdischarge protection

When the battery capacity is not enough, the machine stops automatically and the speed indicator blinks in red. In this case, remove the battery from the machine and charge the battery or change the battery to fully charged one.

### Protections against other causes

Protection system is also designed for other causes that could damage the machine and allows the machine to stop automatically. Take all the following steps to clear the causes, when the machine has been brought to a temporary halt or stop in operation.

1. Turn the machine off, and then turn it on again to restart.
2. Charge the battery(ies) or replace it/them with recharged battery(ies).
3. Let the machine and battery(ies) cool down.

If no improvement can be found by restoring protection system, then contact your local Makita Service Center.

**NOTICE:** If the machine stops due to a cause not described above, refer to the section for troubleshooting.

## Main power switch

**WARNING:** Always turn off the main power switch when not in use.

To turn on the machine, press the main power switch. The speed indicators light up in green. To turn off, press and hold the main power switch until the speed indicators go off.

The speed can be changed in three levels. To change the speed mode, press the main power switch. When you change the speed mode, the corresponding speed indicators light up.

► **Fig.5:** 1. Speed indicator 2. Main power switch







**NOTE:** This machine employs the auto power-off function. To avoid unintentional start up, the main power switch will automatically shut down when the switch trigger is not pulled for a certain period after the main power switch is turned on.

**NOTE:** If you press the main power switch when the control lever is not fully returned to the off position, or while you are pulling the switch trigger, the main power lamp blinks in green. In this case, fully return the control lever, or release the switch trigger, and then press the main power switch.

## Battery check button

You can check the remaining battery capacity by pressing the battery check button.

► **Fig.6:** 1. Battery indicator 2. Battery check button

Battery indicator status			Remaining battery capacity
 On	 Off	 Blinking	
			50% to 100%
			20% to 50%
			0% to 20%

**NOTE:** The indicator lamp for remaining battery capacity is just for a reference. The actual battery capacity may differ depending on the usage conditions or ambient temperature.

**NOTE:** While the machine is in operation, the indicator lamp does not light up even if you press the check button.

**NOTE:** The lamp automatically goes off after a few seconds.



## Switch action

**⚠ WARNING:** Before connecting the portable power pack to the machine, always check to see that the switch trigger actuates properly and returns to the "OFF" position when released.

To start the machine, simply pull the switch trigger. The speed increases by increasing pressure on the switch trigger. Release the switch trigger to stop.

► Fig.7: 1. Switch trigger

## Cruise control function

The cruise control function allows the operator to maintain a constant speed without pulling the trigger. To increase the speed, turn the control lever forward. To decrease the speed, turn the control lever backward.

► Fig.8: 1. Control lever

## Accidental re-start preventive function

When you turn on the machine while pulling the switch trigger, the machine does not start and the speed indicator blinks in green. To start the machine, first release the switch trigger and return the control lever fully, and then turn on the machine.

# OPERATION

## Connecting the portable power pack

**⚠ CAUTION:** When you use the machine in combination of the backpack-type power supply such as portable power pack, use the hanging band included in the machine package or the hanging band recommended by Makita.

If you put on the shoulder harness not recommended by Makita and the shoulder harness of the backpack-type power supply at the same time, removing the machine or backpack-type power supply is difficult in case of an emergency, and it may cause an accident or injury. For the recommended hanging band, ask Makita Authorized Service Centers.

**⚠ CAUTION:** Before operation, make sure that the buckles on the waist belt is locked and the machine is securely attached to the hook of the hanging band.

**⚠ CAUTION:** To prevent unintentional start up, make sure that the machine and portable power pack are turned off before starting this procedure.

**⚠ CAUTION:** Before performing this procedure, finish the adjustments for the waist belt and shoulder harness. Refer to the instruction manual of the portable power pack for details.

**⚠ CAUTION:** When removing the battery, press the lock button while holding the handle firmly.

► Fig.9: 1. Handle 2. Lock button

**⚠ CAUTION:** Be careful not to pinch your fingers or thumbs between the battery and the shoulder harness assembly when attaching the battery.

**⚠ CAUTION:** Make sure that the battery is securely fixed to the shoulder harness assembly. Otherwise, the battery may fall when you put on the unit or use the unit, and cause an injury. If you can see the red indicator as shown in the figure, the battery is not locked completely.

► Fig.10: 1. Red indicator

1. Remove the battery from the shoulder harness assembly, and then pull out the cord from the left side of the battery. Attach the battery to the shoulder harness assembly, and then attach the cord to the cord holders.

► Fig.11: 1. Cord holder

2. Press the power button on the portable power pack. The main power lamp will light up.

► Fig.12: 1. Power button 2. Main power lamp

3. Put on the shoulder harness of the portable power pack and lock the buckle of the waist belt, and lock the buckle of the chest belt (for PDC1500 only).

► Fig.13

4. Attach the hooks of the hanging band to the hangers of the machine.

► Fig.14: 1. Hook 2. Hanger

**NOTE:** The hooks at the ends of the blue band are attached to the machine, and the hook at the end of the black band is attached to the shoulder harness.

5. Attach the hook of the hanging band to the ring of the shoulder harness.

► Fig.15: 1. Ring 2. Hook

Adjust the length of the hanging band as necessary.

► Fig.16

6. Insert the plug of the machine into the socket of the portable power pack.

When inserting the plug into the socket, align the triangle markings on both the plug and the socket.

► Fig.17: 1. Plug 2. Socket 3. Triangle marking

**NOTICE:** When disconnecting the plug and socket, do not hold the cords but hold the plug and socket. Otherwise, the cords may be damaged and cause a malfunction of the unit.

7. Press the main power switch to turn on the machine.

The machine is ready to operate. The machine will run when you pull the switch trigger.

**NOTE:** Attach the cord of the machine to the cord holder of the waist belt as shown in the figure (for PDC1500 only).

► Fig.18: 1. Cord holder

## Blower operation

**CAUTION:** Do not place the machine on the ground while it is switched on. Sand or dust may enter from suction inlet and cause a malfunction or personal injury.

**NOTICE:** Depending on the attached nozzle, the recoil to the operator may be large when using the machine due to the high air force of this product. Adjust the air speed to an appropriate level when using the machine.

Hold the machine firmly with a hand and perform the blowing operation by moving it around slowly. When blowing around building, big stone or vehicle, direct the nozzle away from them. When performing an operation in a corner, start from the corner and then move to wide area.

► Fig.19

## Setting down the machine

Before setting down the portable power pack, remove the machine from the portable power pack.

1. Disconnect the plug of the machine and the socket of the portable power pack.
2. Remove the cord of the machine from the cord holder of the waist belt (for PDC1500 only).
3. Remove the hook of the hanging band from the ring of the shoulder harness with one hand while holding the machine with the other hand, and then set down the machine.
4. Unlock the buckle of the chest belt (for PDC1500 only), and unlock the buckle of the waist belt, and then set down the portable power pack slowly.

► Fig.20: 1. Buckle

You can also set down the machine as follows.

1. Disconnect the plug of the machine and the socket of the portable power pack.
2. Unlock the buckle on the hanging band with one hand while holding the machine with the other hand.

► Fig.21: 1. Buckle

## MAINTENANCE

**CAUTION:** Always be sure that the machine is switched off and the portable power pack is disconnected from the machine before attempting to perform inspection or maintenance.

To maintain product SAFETY and RELIABILITY, repairs, any other maintenance or adjustment should be performed by Makita Authorized or Factory Service Centers, always using Makita replacement parts.

## Cleaning the machine

Clean the machine by wiping off dust with a dry cloth or one dipped in soapy water and wrung out.

► Fig.22

**NOTICE:** Never use gasoline, benzine, thinner, alcohol or the like. Discoloration, deformation or cracks may result.

Remove dust or dirt from the suction inlet at the rear of the machine.

► Fig.23: 1. Suction inlet

## Storage

Before storing the machine, disconnect the portable power pack from the machine, and perform full maintenance. Store the machine in a place out of the reach of children and not exposed to moisture, rain, or direct sunlight.

The hook hole on the bottom of the machine is convenient for hanging the machine from a nail or screw on the wall.

► Fig.24: 1. Hole

► Fig.25: 1. Hole

# TROUBLESHOOTING

Before asking for repairs, conduct your own inspection first. If you find a problem that is not explained in the manual, do not attempt to dismantle the machine. Instead, ask Makita Authorized Service Centers, always using Makita replacement parts for repairs.

State of abnormality	Probable cause (malfunction)	Remedy
Motor does not run.	Battery is not installed.	Install the battery.
	Battery problem (under voltage)	Recharge the battery. If recharging is not effective, replace battery.
	The drive system does not work correctly.	Ask your local authorized service center for repair.
Motor stops running after a little use.	Battery's charge level is low.	Recharge the battery. If recharging is not effective, replace battery.
	Overheating.	Stop using the machine to allow it to cool down.
The machine does not reach the maximum speed.	Battery is installed improperly.	Install the battery as described in this manual.
	Battery power is dropping.	Recharge the battery. If recharging is not effective, replace battery.
	The drive system does not work correctly.	Ask your local authorized service center for repair.
Abnormal vibration: ⇒ stop the machine immediately!	The drive system does not work correctly.	Ask your local authorized service center for repair.
Motor cannot stop: ⇒ Remove the battery immediately!	Electric or electronic malfunction.	Remove the battery and ask your local authorized service center for repair.

## OPTIONAL ACCESSORIES

**⚠ CAUTION:** These accessories or attachments are recommended for use with your Makita product specified in this manual. The use of any other accessories or attachments might present a risk of injury to persons. Only use accessory or attachment for its stated purpose.

If you need any assistance for more details regarding these accessories, ask your local Makita Service Center.

- Adapter pipe
- Flat nozzle
- Makita genuine battery and charger

**NOTE:** Some items in the list may be included in the product package as standard accessories. They may differ from country to country.

## DANE TECHNICZNE

<b>Model:</b>		<b>UB003C</b>
Zakresy wydajności	Przepływ powietrza	2,9–17,6 m <sup>3</sup> /min
	Prędkość powietrza (średnia)	11,7–71,9 m/s
	Prędkość powietrza (maks.)	86,0 m/s
Długość całkowita (z dyszą końcową)		913 mm / 963 mm / 1 013 mm
Napięcie znamionowe		Prąd stały 36 V–40 V maks.
Masa netto		2,8–3,1 kg
Stopień ochrony		IPX4

- W związku ze stale prowadzonym przez naszą firmę programem badawczo-rozwojowym niniejsze dane mogą ulec zmianom bez wcześniejszego powiadomienia.
- Dane techniczne mogą różnić się w zależności od kraju.
- Ciężar podany zgodnie z procedurą EPTA 01/2014

### Kompatybilna przenośna jednostka zasilająca

PDC1200 / PDC1500

**⚠ OSTRZEŻENIE:** Należy używać wyłącznie przenośnych jednostek zasilających wymienionych powyżej. Używanie innych przenośnych jednostek zasilających może stwarzać ryzyko wystąpienia obrażeń ciała i/lub pożaru.

### Symbole

Poniżej pokazano symbole, jakie mogą być zastosowane na urządzeniu. Przed rozpoczęciem użytkowania należy zapoznać się z ich znaczeniem.

	Zachować szczególną ostrożność.
	Przeczytać instrukcję obsługi.
	Trzymać ręce z dala od części obrotowych.
	Istnieje ryzyko wypadku związanego z zaplątaniem się długich włosów.
	Osoby postronne powinny przebywać w bezpiecznej odległości.
	Nosić okulary ochronne i ochronniki słuchu.
	Chronić przed wilgocią.



Dotyczy tylko państw UE  
Z uwagi na obecność w sprzęcie niebezpiecznych składników, zużyty sprzęt elektryczny, elektroniczny, akumulatory oraz baterie mogą powodować negatywny wpływ na środowisko i zdrowie ludzi. Nie wyrzucaj urządzeń elektrycznych, elektronicznych lub akumulatorów wraz z odpadami z gospodarstwa domowego! Zgodnie z Europejską Dyrektywą w sprawie zużytego sprzętu elektrycznego i elektronicznego oraz dotyczącą akumulatorów i baterii oraz zużytych akumulatorów i baterii, a także dostosowaniem ich do prawa krajowego, zużyte urządzenia elektryczne, elektroniczne, baterie i akumulatory, należy składować osobno i przekazywać do punktu selektywnej zbiórki odpadów komunalnych, działającego zgodnie z przepisami dotyczącymi ochrony środowiska. Informuje o tym symbol przekreślonego kołowego kontenera na odpady umieszczony na sprzęcie.

### Przeznaczenie

Urządzenie jest przeznaczone do wydmuchiwania pyłu.

### Informacje o niniejszej instrukcji

Pojęcie „akumulatora” w tej instrukcji odnosi się do „przenośnej jednostki zasilającej”.

### Hałas

Typowy równoważny poziom dźwięku A określony w oparciu o normę EN50636-2-100:  
Poziom ciśnienia akustycznego (L<sub>PA</sub>): 82,2 dB(A)  
Niepewność (K): 2,0 dB(A)  
Poziom mocy akustycznej (L<sub>WA</sub>): 93,1 dB (A)  
Niepewność (K): 1,8 dB(A)

**WSKAZÓWKA:** Deklarowana wartość emisji hałasu została zmierzona zgodnie ze standardową metodą testową i można ją wykorzystać do porównywania narzędzi.

**WSKAZÓWKA:** Deklarowaną wartość emisji hałasu można także wykorzystać we wstępnej ocenie narażenia.

**⚠️ OSTRZEŻENIE:** Nosić ochronniki słuchu.

**⚠️ OSTRZEŻENIE:** Poziom hałasu wytwarzanego podczas rzeczywistego użytkowania elektronarzędzia może się różnić od wartości deklarowanej w zależności od sposobu użytkowania narzędzia, a w szczególności od rodzaju obrabianego elementu.

**⚠️ OSTRZEŻENIE:** W oparciu o szacowane narażenie w rzeczywistych warunkach użytkowania należy określić środki bezpieczeństwa w celu zapewnienia ochrony operatora (uwzględniając wszystkie elementy cyklu działania, tj. czas, kiedy narzędzie jest wyłączone i kiedy pracuje na biegu jałowym, a także czas, kiedy jest włączone).

## Drgania

Całkowita wartość poziomu drgań (suma wektorów w 3 osiach) określona zgodnie z normą EN50636-2-100: Tryb pracy: praca bez obciążenia  
Emisja drgań ( $a_n$ ): 2,5 m/s<sup>2</sup> lub mniej  
Niepewność (K): 1,5 m/s<sup>2</sup>

**WSKAZÓWKA:** Deklarowana wartość poziomu drgań została zmierzona zgodnie ze standardową metodą testową i można ją wykorzystać do porównywania narzędzi.

**WSKAZÓWKA:** Deklarowaną wartość poziomu drgań można także wykorzystać we wstępnej ocenie narażenia.

**⚠️ OSTRZEŻENIE:** Drgania wytwarzane podczas rzeczywistego użytkowania elektronarzędzia mogą się różnić od wartości deklarowanej w zależności od sposobu użytkowania narzędzia, a w szczególności od rodzaju obrabianego elementu.

**⚠️ OSTRZEŻENIE:** W oparciu o szacowane narażenie w rzeczywistych warunkach użytkowania należy określić środki bezpieczeństwa w celu zapewnienia ochrony operatora (uwzględniając wszystkie elementy cyklu działania, tj. czas, kiedy narzędzie jest wyłączone i kiedy pracuje na biegu jałowym, a także czas, kiedy jest włączone).

## Deklaracje zgodności

*Dotyczy tylko krajów europejskich*

Deklaracje zgodności są dołączone jako załącznik A do niniejszej instrukcji obsługi.

# OSTRZEŻENIA DOTYCZĄCE BEZPIECZEŃSTWA

## Ogólne zasady bezpiecznej eksploatacji elektronarzędzi

**⚠️ OSTRZEŻENIE** Należy zapoznać się z wszystkimi ostrzeżeniami dotyczącymi bezpieczeństwa, instrukcjami, ilustracjami i danymi technicznymi dołączonymi do tego elektronarzędzia. Niezastosowanie się do wszystkich podanych poniżej instrukcji może prowadzić do porażenia prądem elektrycznym, pożaru i/lub poważnych obrażeń ciała.

## Wszystkie ostrzeżenia i instrukcje należy zachować do wykorzystania w przyszłości.

Pojęcie „elektronarzędzie”, występujące w wymienionych tu ostrzeżeniach, odnosi się do elektronarzędzia zasilanego z sieci elektrycznej (z przewodem zasilającym) lub do elektronarzędzia akumulatorowego (bez przewodu zasilającego).

## Instrukcje bezpieczeństwa dotyczące dmuchawy akumulatorowej

**⚠️ OSTRZEŻENIE:** Przeczytać wszystkie ostrzeżenia bezpieczeństwa i wszystkie instrukcje. Niezastosowanie się do wspomnianych ostrzeżeń i instrukcji może doprowadzić do porażenia prądem elektrycznym, pożaru i/lub poważnych obrażeń ciała.

## Wszystkie ostrzeżenia i instrukcje należy zachować do wykorzystania w przyszłości.

Informacje podstawowe

1. Należy uważnie przeczytać niniejszą instrukcję. Należy zapoznać się z elementami sterowania i zasadami poprawnego użytkowania dmuchawy.
2. Dmuchawa nie może być użytkowana przez dzieci, osoby, które nie przeczytały niniejszej instrukcji, osoby niebędące w pełni władz fizycznych, poznawczych lub umysłowych ani niemające odpowiedniej wiedzy i doświadczenia. Lokalne przepisy mogą ograniczać wiek operatora.
3. Nie wolno użytkować dmuchawy, gdy w pobliżu znajdują się inne osoby, zwłaszcza dzieci, lub zwierzęta.
4. Należy pamiętać, że operator lub użytkownik odpowiada za wypadki lub niebezpieczeństwa zagrażające innym osobom lub ich mieniu.

## Przygotowanie

1. Podczas używania dmuchawy nosić odpowiednie obuwie oraz spodnie z długimi nogawkami.
2. Nie nosić luźnych ubrań ani biżuterii, które mogłyby zostać wciągnięte do wlotu powietrza. Długie włosy trzymać z dala od wlotów powietrza.
3. Należy zawsze nosić okulary ochronne, aby zabezpieczyć oczy przed urazami podczas użytkowania elektronarzędzi. Okulary ochronne muszą spełniać wymagania normy ANSI Z87.1 w USA, EN 166 w Europie oraz AS/NZS 1336 w Australii/Nowej Zelandii. Przepisy prawne obowiązujące w Australii/Nowej Zelandii wymagają również obowiązkowego stosowania osłony twarzy.

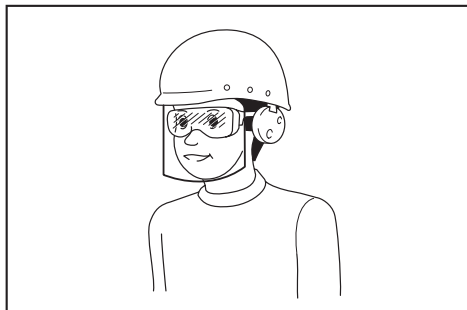

Odpowiedzialność za egzekwowanie używania odpowiednich środków ochrony osobistej przez operatorów narzędzi oraz inne osoby przebywające w bezpośrednim sąsiedztwie obszaru roboczego ponosi pracodawca.

4. Aby uniknąć podrażnienia pyłem, zaleca się noszenie maski ochronnej.
5. Podczas użytkowania maszyny należy zawsze nosić antypoślizgowe i ochronne obuwie. Antypoślizgowe obuwie ochronne z zakrytymi palcami zmniejsza ryzyko odniesienia obrażeń.
6. Używać środków ochrony osobistej. Zawsze nosić okulary ochronne. Odpowiednie środki ochrony, takie jak maska przeciwpyłowa, ochronne obuwie antypoślizgowe, kask czy ochronniki słuchu, dostosowane do panujących warunków, zmniejszają ryzyko obrażeń.
7. Przed uruchomieniem urządzenia należy sprawdzić przewód. Jeśli przewód jest uszkodzony, należy zwrócić się do autoryzowanego centrum serwisowego firmy Makita w celu naprawy.

## Obsługa

1. Wyłączyć dmuchawę i wyjąć akumulator oraz upewnić się, że wszystkie ruchome elementy dmuchawy się zatrzymały:
  - gdy operator oddala się od dmuchawy;
  - przed usunięciem niedrożności;
  - przed przeprowadzeniem kontroli, czyszczenia lub konserwacji dmuchawy;
  - gdy dmuchawa zaczyna drgać w nietypowy sposób.
2. Dmuchawy należy używać tylko przy świetle dziennym lub odpowiednio silnym sztucznym oświetleniu.
3. Nie należy sięgać zbyt daleko i należy zawsze pamiętać o utrzymaniu równowagi.

4. Podczas pracy na pochyłym terenie należy zadbać o dobre oparcie dla nóg.
5. Podczas użytkowania urządzenia należy chodzić, a nie biegać.
6. Dbać o to, by we wlotach powietrza chłodzącego nie gromadziły się odłamki.
7. Nigdy nie wydmuchiwać odłamków w kierunku znajdujących się w pobliżu osób.
8. Zawsze używać dmuchawy w zalecanej pozycji oraz na stabilnym podłożu.
9. Nie używać dmuchawy na dużych wysokościach.
10. Podczas używania dmuchawy nigdy nie kierować końcówki w stronę znajdujących się w pobliżu osób.
11. Nigdy nie blokować otworu zasysania ani otworu dmuchawy.
  - Podczas pracy w zapyłonej przestrzeni należy uważać, aby otwór zasysania lub otwór dmuchawy nie zostały zatkane pyłem lub brudem.
  - Używać wyłącznie końcówek dostarczonych przez firmę Makita.
  - Nie używać dmuchawy do napełniania pitek, pontonów lub podobnych przedmiotów.
12. Nie użytkować dmuchawy w pobliżu otwartych okien itp.
13. Zaleca się używać dmuchawy wyłącznie w rozsądnych godzinach — nie wczesnym rankiem ani późnym wieczorem, gdy mogłoby to przeszkadzać innym.
14. Przed rozpoczęciem dmuchania zaleca się poluzować odłamki grabiami lub miotłą.
15. Jeśli dmuchawa uderzy w jakiś przedmiot lub zacznie drgać lub wydawać dźwięki w nietypowy sposób, należy ją niezwłocznie wyłączyć. Przed ponownym uruchomieniem i dalszym użytkowaniem wyjąć akumulator i sprawdzić dmuchawę pod kątem uszkodzeń. Jeśli dmuchawa jest uszkodzona, zwrócić się do autoryzowanego centrum serwisowego firmy Makita w celu naprawy.
16. Nie wkładać palców ani żadnych przedmiotów do otworu zasysania ani otworu dmuchawy.
17. Nie dopuszczać do przypadkowego uruchomienia. Przed włożeniem akumulatora, podniesieniem lub przeniesieniem dmuchawy należy sprawdzić, czy przełącznik znajduje się w pozycji wyłączenia. Przenoszenie dmuchawy z palcem na przełączniku lub podłączanie przewodu zasilającego przy włączonym przełączniku grozi wypadkiem.
18. Nigdy nie należy wydmuchiwać niebezpiecznych materiałów, takich jak gwoździe, odłamki szkła czy ostrza.
19. Nie używać dmuchawy w pobliżu materiałów łatwopalnych.
20. Unikać używania dmuchawy przez długi czas w niskiej temperaturze.
21. Nie używać urządzenia, gdy istnieje ryzyko wyładowań atmosferycznych.
22. Używając maszyny na błotnistym gruncie, mokrym zbożu lub śliskiej nawierzchni, utrzymywać stabilną postawę ciała i uważać, by się nie przewrócić.

23. **Unikać pracy w niekorzystnych warunkach, które mogą powodować szybsze zmęczenie użytkownika.**
24. **Nie używać maszyny przy złej pogodzie ograniczającej widoczność.** Groziłoby to upadkiem lub błędem w obsłudze maszyny spowodowanym złą widocznością.
25. **Nie zanurzać maszyny w kałużach.**
26. **Gdy z powodu deszczu mokre liście lub zanieczyszczenia przylepią się do końcówki rury ssawnej (otworu wentylacyjnego), należy je usunąć.**

#### Konserwacja i przechowywanie

1. **Wszystkie nakrętki, wkręty i śruby powinny być dokręcone, co pozwoli utrzymać dmuchawę w bezpiecznym stanie technicznym.**
2. **Jeśli części są zużyte lub uszkodzone, należy je wymienić na części dostarczone przez firmę Makita.**
3. **Dmuchawę należy przechowywać w suchym, niedostępnym dla dzieci miejscu.**
4. **Po wyłączeniu dmuchawy w celu przeprowadzenia przeglądu lub prac serwisowych, odłożenia do przechowywania lub wymiany akcesoriów należy upewnić się, że wszystkie ruchome elementy zostały całkowicie zatrzymane, oraz wyjąć akumulator. Przed wykonaniem jakichkolwiek prac na dmuchawie należy poczekać, aż urządzenie ostygnie. Starannie wykonywać czynności konserwacyjne i utrzymywać dmuchawę w czystości.**
5. **Zawsze przed odłożeniem dmuchawy do przechowywania należy poczekać, aż urządzenie ostygnie.**
6. **Nie wystawiać dmuchawy na działanie deszczu. Dmuchawę należy przechowywać w pomieszczeniach.**
7. **Podczas podnoszenia dmuchawy należy ugiąć kolana i uważać, aby nie uszkodzić kręgosłupa.**
8. **Nie pozostawiać maszyny bez nadzoru na otwartym powietrzu, w deszczu.**
9. **Nie myć maszyny wodą pod wysokim ciśnieniem.**
10. **Maszyna powinna być przechowywana w miejscu nienarażonym na bezpośrednie nasłonecznienie, deszcz, nadmierny wzrost temperatury i zawilgocenie.**
11. **Kontrolę techniczną i czynności konserwacyjne wykonywać w miejscu nienarażonym na deszcz.**
12. **Po użyciu maszyny usunąć przylepione zanieczyszczenia i całkowicie osuszyć maszynę zanim zostanie odstawiona do przechowywania. W niektórych porach roku i regionach istnieje ryzyko nieprawidłowości spowodowanych zamarznięciem.**
13. **Nie podnosić ani nie przenosić urządzenia, prztrzymując tylko za przewód.**
14. **Nie należy modyfikować ani podejmować prób naprawienia maszyny lub akumulatora w jakikolwiek inny sposób, niż wskazano w instrukcji użytkowania i utrzymywania w dobrym stanie.**

#### Użytkowanie narzędzi akumulatorowych i dbałość o nie

1. **Akumulator należy ładować wyłącznie przy użyciu określonej przez producenta ładowarki.** Ładowarka przeznaczona do jednego typu akumulatora może stwarzać zagrożenie pożarem, gdy będzie używana do ładowania innego akumulatora.
2. **Do zasilania elektronarzędzi używać tylko specjalnie do tego celu przeznaczonych akumulatorów.** Używanie innych akumulatorów może stwarzać ryzyko wystąpienia obrażeń ciała lub pożaru.
3. **Gdy akumulator nie jest używany, należy zabezpieczyć go przed kontaktem z metalowymi przedmiotami, typu spinacze, monety, klucze, gwoździe, wkręty lub innymi metalowymi drobiazgami, które mogą powodować zwarcie styków akumulatora.** Zwarcie styków akumulatora grozi poparzeniami lub pożarem.
4. **W niewłaściwych warunkach eksploatacji może dojść do wycieku elektrolitu z akumulatora. Nie należy go dotykać. W razie przypadkowego kontaktu należy przemyć skażoną skórę wodą. W przypadku dostania się elektrolitu do oczu należy dodatkowo skorzystać z porady lekarza.** Elektrolit z akumulatora może powodować podrażnienia lub poparzenia.
5. **Nie używać uszkodzonego lub przerobionego akumulatora ani narzędzia.** Uszkodzone lub przerobione akumulatory mogą działać w nieprzewidywalny sposób i spowodować pożar, wybuch lub obrażenia ciała.
6. **Nie wystawiać akumulatora ani narzędzia na działanie ognia ani nadmiernej temperatury.** Narażenie na ogień lub temperaturę wyższą niż 130°C może spowodować wybuch.
7. **Przestrzegać wszystkich instrukcji ładowania i nie ładować akumulatora ani narzędzia w temperaturze wykraczającej poza zakres określony w instrukcji.** Nieprawidłowe ładowanie lub temperatury wykraczające poza określony zakres mogą spowodować uszkodzenie akumulatora oraz wzrost zagrożenia pożarem.

#### Zasady bezpieczeństwa dotyczące urządzeń elektrycznych i akumulatora

1. **Nie wyrzucać akumulatorów do ognia.** Ogniwo może eksplodować. Należy zapoznać się z obowiązującymi lokalnie przepisami, które określają specjalne wytyczne dotyczące utylizacji odpadów.
2. **Nie wolno otwierać ani niszczyć akumulatorów.** Uwolniony elektrolit jest substancją żrącą, która może spowodować uszkodzenie oczu lub skóry. W przypadku połknięcia może być trujący.
3. **Akumulatora nie należy ładować w deszczu ani w wilgotnym otoczeniu.**
4. **Nie ładować akumulatora na zewnątrz.**
5. **Nie dotykać ładowarki, w tym jej wtyczki i styków, mokrymi rękami.**
6. **Nie wymieniać akumulatora w deszczu.**
7. **Nie zwilżać zacisków akumulatora cieczami, np. wodą, ani nie zanurzać akumulatora. Nie pozostawiać akumulatora w deszczu ani nie ładować, używać bądź przechowywać akumulatora w wilgotnym lub mokrym miejscu.** Jeśli zacisk zamoczy się lub do wnętrza akumulatora dostanie się ciecz, może dojść do zwarcia akumulatora i przegrzania, zapłonu lub wybuchu.



8. Po wyjęciu akumulatora z maszyny lub ładowarki należy koniecznie przymocować do akumulatora jego pokrywę i umieścić akumulator w suchym miejscu.
9. Nie wymieniać akumulatora mokrymi rękami.
10. W przypadku zamoczenia akumulatora usunąć znajdującą się w środku wodę i wytrzeć suchą szmatką. Przed użyciem całkowicie wysuszyć akumulator, pozostawiając go w suchym miejscu.

#### Serwis

1. Elektronarzędzie powinno być serwisowane przez wykwalifikowany personel, z użyciem wyłącznie oryginalnych części zamiennych. Zapewni to zachowanie bezpieczeństwa pracy z elektronarzędziem.
2. Nie wolno naprawiać uszkodzonych akumulatorów. Naprawa akumulatorów powinna być wykonywana wyłącznie przez producenta lub autoryzowane punkty usługowe.

## ZACHOWAĆ NINIEJSZE INSTRUKCJE.

**⚠️ OSTRZEŻENIE:** NIE WOLNO pozwolić, aby wygoda lub rutyna (nabyta w wyniku wielokrotnego używania urządzenia) zastąpiły ścisłe przestrzeganie zasad bezpieczeństwa obsługi.

NIEWŁAŚCIWE UŻYTKOWANIE narzędzia lub niestosowanie się do zasad bezpieczeństwa podanych w niniejszej instrukcji obsługi może prowadzić do poważnych obrażeń ciała.

### Ważne zasady bezpieczeństwa dotyczące akumulatora

1. Przed użyciem akumulatora zapoznać się ze wszystkimi instrukcjami i znakami ostrzegawczymi na (1) ładowarce, (2) akumulatorze i (3) produkcie, w którym będzie używany akumulator.
2. Nie rozmontowywać ani modyfikować akumulatora. Może to spowodować pożar, przegrzanie lub wybuch.
3. Jeśli czas działania uległ znacznemu skróceniu, należy natychmiast przerwać pracę. Może bowiem dojść do przegrzania, ewentualnych poparzeń, a nawet eksplozji.
4. W przypadku przedostania się elektrolitu do oczu, przemyć je czystą wodą i niezwłocznie uzyskać pomoc lekarską. Może on bowiem spowodować utratę wzroku.
5. Nie doprowadzać do zwarcia akumulatora:
  - (1) Nie dotykać styków materiałami przewodzącymi prąd.
  - (2) Unikać przechowywania akumulatora w pojemniku z metalowymi przedmiotami, takimi jak gwoździe, monety itp.
  - (3) Chronić akumulator przed deszczem lub wodą.
 Zwarcie prowadzi do przepływu prądu elektrycznego o dużym natężeniu i przegrzania akumulatora, co w konsekwencji może grozić poparzeniami a nawet awarią urządzenia.
6. Narzędzia i akumulatora nie wolno przechowywać ani używać w miejscach, w których temperatura osiąga bądź przekracza 50°C (122°F).
7. Akumulatorów nie wolno spalać, również tych poważnie uszkodzonych lub całkowicie zużytych. Akumulator może eksplodować w ogniu.
8. Nie należy przecinać ani zgniatać akumulatora, wbijać w niego gwoździ, rzucać nim, upuszczać, ani uderzać akumulatorem o twarde objekty. Takie działanie może spowodować pożar, przegrzanie lub wybuch.
9. Nie wolno używać uszkodzonego akumulatora.
10. Stanowiące wyposażenie akumulatory litowo-jonowe podlegają przepisom dotyczącym produktów niebezpiecznych. Na potrzeby transportu komercyjnego, np. świadczonego przez firmy trzecie czy spedycyjne, należy przestrzegać specjalnych wymagań w zakresie pakowania i oznaczania etykietami. Przygotowanie produktu do wysyłki wymaga skonsultowania się ze specjalistą ds. materiałów niebezpiecznych. Należy także przestrzegać przepisów krajowych, które mogą być bardziej szczegółowe. Zakleić taśmą lub zaślepić otwarte styki akumulatora oraz zabezpieczyć go, aby nie mógł się przesuwać w opakowaniu.
11. Jeśli zajdzie konieczność utylizacji akumulatora, należy wyjąć go z narzędzia i przekazać w bezpieczne miejsce. Postępować zgodnie z przepisami lokalnymi dotyczącymi utylizacji akumulatorów.
12. Używać akumulatorów tylko z produktami określonymi przez firmę Makita. Zastosowanie akumulatorów w niezgodnych produktach może spowodować pożar, przegrzanie, wybuch lub wyciek elektrolitu.
13. Jeśli narzędzie nie będzie używane przez dłuższy czas, należy wyjąć z niego akumulator.
14. Przed użyciem akumulatora i po jego użyciu akumulator może pozostawać nagrany, co może spowodować poparzenia lub poparzenia w niskiej temperaturze. Z gorącym akumulatorem należy obchodzić się ostrożnie.
15. Nie należy dotykać styku narzędzia bezpośrednio po jego użyciu, ponieważ może on być na tyle gorący, że spowoduje oparzenia.
16. Nie należy dopuszczać, aby wióry, kurz lub brud gromadziły się na stykach, w otworach i rowkach akumulatora. Może to doprowadzić do przegrzania, pożaru, wybuchu lub uszkodzenia narzędzia lub akumulatora, co może spowodować oparzenia lub obrażenia ciała.
17. Jeśli narzędzie nie jest przeznaczone do użytku w pobliżu linii wysokiego napięcia, nie należy korzystać z akumulatora w ich sąsiedztwie. Może to spowodować nieprawidłowości w działaniu lub uszkodzenie narzędzia lub akumulatora.
18. Przechowywać akumulator w miejscu niedostępnym dla dzieci.

## ZACHOWAĆ NINIEJSZE INSTRUKCJE.



**⚠ PRZESTROGA:** Używać wyłącznie oryginalnych akumulatorów firmy Makita. Używanie nieoryginalnych akumulatorów firm innych niż Makita lub akumulatorów, które zostały zmodyfikowane, może spowodować wybuch akumulatora i pożar, obrażenia ciała oraz zniszczenie mienia. Stanowi to również naruszenie warunków gwarancji firmy Makita dotyczących narzędzia i ładowarki.

## Wskazówki dotyczące zachowania maksymalnej trwałości akumulatora

1. Akumulator należy naładować zanim zostanie do końca rozładowany. Po zauważeniu spadku mocy narzędzia należy przerwać pracę i naładować akumulator.
2. Nie wolno ładować powtórnie w pełni naładowanego akumulatora. Przeladowanie akumulatora skraca jego trwałość.
3. Akumulator należy ładować w temperaturze pokojowej w przedziale 10–40°C (50–104°F). W przypadku gorącego akumulatora przed przystąpieniem do ładowania należy poczekać, aż ostygnie.
4. Jeśli akumulator nie jest używany, należy go wyjąć z narzędzia lub ładowarki.
5. Akumulatory niklowo-wodorkowe należy naładować po okresie długiego nieużytkowania (dłuższego niż sześć miesięcy).

## MONTAŻ

**⚠ PRZESTROGA:** Przed przystąpieniem do jakichkolwiek czynności związanych z obsługą urządzenia należy upewnić się, że jest ono wyłączone, a przenośna jednostka zasilająca została od niego odłączona.

### Montaż dyszy końcowej

Należy ustawić w linii symbol trójkąta na dyszy końcowej i symbol trójkąta na rurze przedniej, a następnie przymocować dyszę końcową do rury przedniej i obrócić, aby ją zablokować na miejscu. Dyszę końcową należy tak zainstalować, aby jej końcówka była skierowana w dół. W zależności od środowiska pracy dyszę końcową można zainstalować tak, aby jej końcówka była skierowana w górę.

► **Rys.1:** 1. Symbol trójkąta 2. Złączka 3. Rura przednia

Aby zdemontować dyszę końcową, należy wykonać procedurę montażu w odwrotny sposób.

**WSKAZÓWKA:** Długość końcówki można regulować, przesuwając ją, jak pokazano na rysunku.

► **Rys.2:** 1. Złączka 2. Rura przednia

## Zakładanie płaskiej końcówki

### Osprzęt dodatkowy

**WSKAZÓWKA:** Jeżeli dysza końcowa jest zamocowana, należy ją zdjąć przed założeniem płaskiej końcówki.

1. Należy ustawić w linii rowek na złączce i występ na rurze przedniej, a następnie przymocować złączkę do rury przedniej i obrócić, aby ją zablokować na miejscu.

► **Rys.3:** 1. Złączka 2. Rura przednia

2. Dopasować rowek w płaskiej końcówce do występu na złączce, a następnie przymocować płaską końcówkę do złączki i obrócić, aby zablokować ją we właściwym położeniu.

► **Rys.4:** 1. Płaska końcówka 2. Złączka

## OPIS DZIAŁANIA

**⚠ PRZESTROGA:** Przed przystąpieniem do regulacji lub kontroli działania urządzenia upewnić się, że jest ono wyłączone, a przenośna jednostka zasilająca została od niego odłączona.

### Układ zabezpieczenia maszyny/akumulatora

Maszyna jest wyposażona w układ zabezpieczenia maszyny/akumulatora. Układ automatycznie odcina zasilanie silnika w celu wydłużenia trwałości maszyny i akumulatora. Maszyna zostanie automatycznie zatrzymana podczas pracy w następujących sytuacjach związanych z maszyną lub akumulatorem:

### Zabezpieczenie przed przeciążeniem

W przypadku korzystania z maszyny lub akumulatora w sposób powodujący pobór nadmiernie wysokiego prądu maszyna zostanie automatycznie zatrzymana, a wskaźnik prędkości będzie migać na zielono. W takiej sytuacji należy wyłączyć maszynę i zaprzestać wykonywania czynności powodującej jej przeciążenie. Następnie należy włączyć maszynę w celu ponownego uruchomienia.

### Zabezpieczenie przed przegrzaniem

W przypadku przegrzania maszyny lub akumulatora maszyna wyłączy się automatycznie. Gdy maszyna jest przegrzana, wskaźnik prędkości świeci na czerwono. Gdy akumulator jest przegrzany, wskaźnik prędkości miga na czerwono. Przed ponownym włączeniem maszyny należy poczekać, aż maszyna i akumulator ostygną.

### Zabezpieczenie przed nadmiernym rozładowaniem

W przypadku niewystarczającego stanu naładowania akumulatora maszyna zostanie automatycznie zatrzymana, a wskaźnik prędkości będzie migać na czerwono. W takim przypadku należy wyjąć akumulator z maszyny i naładować akumulator lub wymienić akumulator na całkowicie naładowany.

## Inne zabezpieczenia

Układ zabezpieczający jest także przeznaczony do ochrony przed innymi czynnikami, które mogłyby doprowadzić do uszkodzenia maszyny i umożliwia automatyczne zatrzymanie maszyny. Należy wykonać poniższe kroki, aby usunąć przyczyny tymczasowego wstrzymania lub zatrzymania pracy maszyny.

1. Wylączyć maszynę, a następnie włączyć ją ponownie w celu zrestartowania.
2. Naładować akumulatory lub zastąpić je (lub jeden z nich) naładowanymi akumulatorami.
3. Pozostawić narzędzie i akumulator(y) do ostygnięcia.

Jeśli przywrócenie działania układu zabezpieczającego nie przynosi pozytywnych efektów, należy skontaktować się z centrum serwisowym Makita.

**UWAGA:** Jeśli maszyna zostanie zatrzymana z przyczyn innych niż opisane powyżej, należy zapoznać się z sekcją dotyczącą rozwiązywania problemów.

## Główny przełącznik zasilania

**⚠ OSTRZEŻENIE:** Zawsze wylączyć główny przełącznik zasilania, gdy narzędzie nie jest używane.

Aby włączyć maszynę, nacisnąć główny przełącznik zasilania. Wskaźniki prędkości zaświecą się na zielono. Aby wylączyć, nacisnąć główny przełącznik zasilania i przytrzymać go do momentu zgaśnięcia wskaźników prędkości.

Dostępne są trzy poziomy prędkości. Aby zmienić tryb prędkości, nacisnąć główny przełącznik zasilania. Zmiana trybu prędkości spowoduje zaświecenie się odpowiedniego wskaźnika prędkości.

- **Rys.5:** 1. Wskaźnik prędkości 2. Główny przełącznik zasilania









**WSKAZÓWKA:** To urządzenie jest wyposażone w funkcję automatycznego wylączenia. Aby nie dopuścić do przypadkowego uruchomienia, główny przełącznik zasilania automatycznie wylączy narzędzie, jeśli spust przełącznika nie będzie pociągany przez określony czas od włączenia głównego przełącznika zasilania.

**WSKAZÓWKA:** W przypadku naciśnięcia głównego przełącznika zasilania kiedy dźwignia sterowania nie jest całkowicie wycofana do położenia wylączenia lub kiedy naciśnięty jest spust przełącznika główna kontrolka zasilania miga na zielono. W takim przypadku należy całkowicie wycofać dźwignię sterowania lub zwolnić spust przełącznika, a następnie nacisnąć główny przełącznik zasilania.

## Przycisk sprawdzania naładowania akumulatora

Naciśnięcie przycisku sprawdzania naładowania akumulatora umożliwi sprawdzenie stanu naładowania akumulatora.

- **Rys.6:** 1. Wskaźnik akumulatora 2. Przycisk sprawdzania naładowania akumulatora

Stan wskaźnika akumulatora			Stan naładowania akumulatora
Włączony	Wylączony	Miga	
			50% do 100%
			20% do 50%
			0% do 20%

**WSKAZÓWKA:** Kontrolka stanu naładowania akumulatora służy jedynie do celów referencyjnych. Rzeczywisty stan naładowania akumulatora może być inny, w zależności od warunków eksploatacji lub temperatury otoczenia.

**WSKAZÓWKA:** Gdy maszyna pracuje, kontrolka nie świeci się nawet w przypadku naciśnięcia przycisku kontrolnego.

**WSKAZÓWKA:** Kontrolka gaśnie automatycznie po kilku sekundach.

## Działanie przełącznika

**⚠ OSTRZEŻENIE:** Przed podłączeniem prędkości jednostki zasilającej do urządzenia należy zawsze sprawdzić, czy spust przełącznika działa prawidłowo i czy powraca do położenia wylączenia po jego zwolnieniu.

Aby uruchomić urządzenie, wystarczy pociągnąć spust przełącznika. Prędkość zwiększa się wraz ze zwiększaniem nacisku na spust przełącznika. W celu zatrzymania urządzenia wystarczy zwolnić spust przełącznika.

- **Rys.7:** 1. Spust przełącznika

## Funkcja tempomatu

Funkcja tempomatu umożliwia operatorowi utrzymywanie stałej prędkości bez pociągania za spust. Aby zwiększyć prędkość, należy przesunąć dźwignię sterowania do przodu. Aby zmniejszyć prędkość, należy przesunąć dźwignię sterowania do tyłu.

- **Rys.8:** 1. Dźwignia sterowania

## Funkcja zapobiegająca przypadkowemu uruchomieniu

W przypadku włączania maszyny podczas ciągnięcia spustu przełącznika maszyna nie uruchamia się, a wskaźnik prędkości miga na zielono. Aby uruchomić maszynę, należy najpierw zwolnić spust przełącznika i przesunąć dźwignię sterowania całkowicie do tyłu, a następnie włączyć maszynę.

## OBSŁUGA

### Podłączanie przenośnej jednostki zasilającej

**▲PRZESTROGA:** W przypadku eksploatacji urządzenia wraz z plecakowym źródłem zasilania, takim jak przenośna jednostka zasilająca, należy użyć opaski do wieszania dołączonej do urządzenia lub opaski do wieszania zalecanej przez firmę Makita.

Jeśli założone zostaną szelki nośne niezalecane przez firmę Makita i jednocześnie szelki nośne plecakowego źródła zasilania, zdjęcie urządzenia lub plecakowego źródła zasilania będzie utrudnione w sytuacji awaryjnej i może doprowadzić do wypadku lub obrażeń. Informacje na temat zalecanych opasek do wieszania można uzyskać w autoryzowanym centrum serwisowym firmy Makita.

**▲PRZESTROGA:** Przed przystąpieniem do pracy upewnić się, czy klamry na pasku biodrowym są zamknięte, a urządzenie jest pewnie przymocowane do zaczepu opaski do wieszania.

**▲PRZESTROGA:** Aby uniknąć przypadkowego uruchomienia, przed rozpoczęciem tej procedury należy upewnić się, czy urządzenie i przenośna jednostka zasilająca są wyłączone.

**▲PRZESTROGA:** Przed wykonaniem tej procedury należy zakończyć regulację paska biodrowego i szelek nośnych. Szczegółowe informacje zawiera instrukcja obsługi przenośnej jednostki zasilającej.

**▲PRZESTROGA:** Podczas wyjmowania akumulatora należy nacisnąć przycisk blokady, jednocześnie przytrzymując mocno za uchwyt.

► **Rys.9:** 1. Uchwyt 2. Przycisk blokady

**▲PRZESTROGA:** Należy zachować ostrożność, aby podczas montowania akumulatora nie doszło do ściśnięcia palców lub kciuków pomiędzy akumulatorem i zestawem szelek nośnych.

**▲PRZESTROGA:** Upewnić się, że akumulator jest dobrze przymocowany do zestawu szelek nośnych. W przeciwnym razie akumulator może упаć po założeniu urządzenia lub w trakcie korzystania z niego, powodując obrażenia ciała. Jeśli czerwony wskaźnik pokazany na rysunku jest widoczny, akumulator nie został całkowicie zablokowany.

► **Rys.10:** 1. Czerwony wskaźnik

1. Wyjąć akumulator z zestawu szelek nośnych, a następnie odłączyć przewód z lewej strony akumulatora. Przymocować akumulator do zestawu szelek nośnych, a następnie przymocować przewód w uchwytach przewodu.

► **Rys.11:** 1. Uchwyt przewodu

2. Nacisnąć przycisk zasilania na przenośnej jednostce zasilającej. Zapali się główna kontrolka zasilania.

► **Rys.12:** 1. Przycisk zasilania 2. Główna kontrolka zasilania

3. Założyć zestaw szelek nośnych przenośnej jednostki zasilającej i zablokować klamrę paska biodrowego, a następnie zablokować klamrę paska piersiowego (dotyczy wyłącznie PDC1500).

► **Rys.13**

4. Przymocować zaczepy opaski do wieszania na wieszakach zacypek.

► **Rys.14:** 1. Zaczep 2. Wieszak

**WSKAZÓWKA:** Wieszaki na końcu niebieskiej opaski są mocowane do maszyny, a wieszak na końcu czarnej opaski jest mocowany do szelek nośnych.

5. Przymocować zaczep opaski do wieszania do pierścienia szelek nośnych.

► **Rys.15:** 1. Pierścień 2. Zaczep

Jeśli to potrzebne, dostosować długość opaski do wieszania.

► **Rys.16**

6. Włożyć wtyczkę urządzenia do gniazdka przenośnej jednostki zasilającej.

Wkładając wtyczkę do gniazda, ustawić w jednej linii symbol trójkąta na wtyczce i gniazdku.

► **Rys.17:** 1. Wtyczka 2. Gniazdko 3. Symbol trójkąta

**UWAGA:** Podczas odłączania wtyczki od gniazdka nie należy trzymać za przewody, ale za wtyczkę i gniazdko. W przeciwnym razie przewody mogą zostać uszkodzone, co może doprowadzić do usterki urządzenia.

7. Aby włączyć urządzenie, należy nacisnąć główny przełącznik zasilania.

Urządzenie jest gotowe do pracy. Pociągnąć spust przełącznika, aby uruchomić urządzenie.

**WSKAZÓWKA:** Przymocować przewód w uchwycie przewodu paska biodrowego zgodnie z rysunkiem (dotyczy wyłącznie PDC1500).

► **Rys.18:** 1. Uchwyt przewodu

## Obsługa dmuchawy

**⚠ PRZESTROGA:** Nie kłaść włączonej maszyny na podłozu. Piach lub pył mogą przedostać się do środka przez otwór zasysania i spowodować usterkę lub doprowadzić do obrażeń ciała.

**UWAGA:** Zależnie od założonej końcówki podczas korzystania z maszyny może wystąpić silny odrzut na skutek dużej siły powietrza generowanej przez ten produkt. Należy odpowiednio wyregulować prędkość powietrza podczas używania maszyny.

Trzymać urządzenie mocno ręką i powoli ruszać nim na boki w celu wykonania operacji dmuchania. Podczas pracy w pobliżu budynku, dużego kamienia lub pojazdu skierować końcówkę w przeciwnym kierunku. Podczas wykonywania prac w narożnikach zacząć od narożnika, a następnie przemieścić się w obszar o większej przestrzeni.

► Rys.19

## Stawianie maszyny

Przed odstawieniem przenośnej jednostki zasilającej należy wyjąć z niej maszynę.

1. Odlączyć wtyczkę maszyny od gniazdka przenośnej jednostki zasilającej.
2. Wyjąć przewód maszyny z uchwytu przewodu paska biodrowego (dotyczy wyłącznie PDC1500).
3. Jedną ręką zdjąć zaczep opaski do wieszania z pierścienia szelek nośnych, drugą ręką jednocześnie trzymając maszynę, a następnie postawić maszynę.
4. Odblokować klamrę paska piersiowego (dotyczy wyłącznie PDC1500), po czym odblokować klamrę paska biodrowego, a następnie powoli postawić przenośną jednostkę zasilającą.

► Rys.20: 1. Klamra

Można również postawić maszynę w następujący sposób.

1. Odlączyć wtyczkę maszyny od gniazdka przenośnej jednostki zasilającej.
2. Odblokować klamrę opaski do wieszania jedną ręką, jednocześnie trzymając urządzenie drugą ręką.

► Rys.21: 1. Klamra

## KONSERWACJA

**⚠ PRZESTROGA:** Przed przystąpieniem do przeglądu lub konserwacji urządzenia należy upewnić się, że jest ono wyłączone, a przenośna jednostka zasilająca została od niego odłączona.

W celu zachowania odpowiedniego poziomu BEZPIECZEŃSTWA i NIEZAWODNOŚCI produktu wszelkie naprawy i różnego rodzaju prace konserwacyjne lub regulacje powinny być przeprowadzane przez autoryzowany lub fabryczny punkt serwisowy narzędzi Makita, zawsze z użyciem oryginalnych części zamiennych Makita.

## Czyszczenie urządzenia

Czyścić urządzenie, wycierając kurz suchą szmatką lub wykręconą szmatką zanurzoną wcześniej w wodzie z dodatkiem mydła.

► Rys.22

**UWAGA:** Nie stosować benzyny, rozpuszczalników, alkoholu itp. środków. Mogą one powodować odbarwienia, odkształcenia lub pęknięcia.

Usunąć pył i brud z otworu zasysania w tylnej części urządzenia.

► Rys.23: 1. Otwór zasysania

## Przechowywanie

Przed odłożeniem urządzenia do przechowywania należy odłączyć od niego przenośną jednostkę zasilającą i przeprowadzić pełną konserwację. Urządzenie należy przechowywać w miejscu niedostępnym dla dzieci i nienarażonym na działanie wilgoci, deszczu lub bezpośrednie działanie promieniowania słonecznego.

Otwór zaczepu na spodzie urządzenia służy do zawieszenia go na gwoździach lub wkrętach w ścianie.

► Rys.24: 1. Otwór

► Rys.25: 1. Otwór

# ROZWIĄZYWANIE PROBLEMÓW

Przed oddaniem urządzenia do naprawy należy najpierw przeprowadzić samodzielną kontrolę. W razie napotkania problemu, który nie został wyjaśniony w instrukcji, nie należy próbować demontować urządzenia we własnym zakresie. Należy zlecić naprawę w autoryzowanym centrum serwisowym firmy Makita, zawsze z użyciem oryginalnych części zamiennych Makita.

Nieprawidłowe działanie	Prawdopodobna przyczyna (usterka)	Rozwiązanie
Silnik nie działa.	Nie włożono akumulatora.	Włożyć akumulator.
	Problem z akumulatorem (za niskie napięcie)	Naładować akumulator. Jeżeli ładowanie akumulatora nie przynosi skutku, należy go wymienić.
	Układ napędowy nie działa prawidłowo.	Zlecić naprawę w lokalnym autoryzowanym punkcie serwisowym.
Silnik wyłącza się po krótkim czasie.	Niski poziom naładowania akumulatora.	Naładować akumulator. Jeżeli ładowanie akumulatora nie przynosi skutku, należy go wymienić.
	Przegrzanie.	Przerwać pracę i zaczekać, aż urządzenie ostygnie.
Urządzenie nie osiąga maksymalnej prędkości.	Akumulator został włożony nieprawidłowo.	Włożyć akumulator zgodnie z opisem w niniejszej instrukcji.
	Spada moc akumulatora.	Naładować akumulator. Jeżeli ładowanie akumulatora nie przynosi skutku, należy go wymienić.
	Układ napędowy nie działa prawidłowo.	Zlecić naprawę w lokalnym autoryzowanym punkcie serwisowym.
Nietypowe drgania: ⇒ Natychmiast wyłączyć narzędzie!	Układ napędowy nie działa prawidłowo.	Zlecić naprawę w lokalnym autoryzowanym punkcie serwisowym.
Silnik nie zatrzymuje się: ⇒ Natychmiast wyjąć akumulator!	Usterka elektryczna lub elektroniczna.	Wyjąć akumulator i zlecić naprawę w lokalnym autoryzowanym punkcie serwisowym.

## AKCESORIA OPCJONALNE

**⚠ PRZESTROGA:** Zaleca się stosowanie wymienionych akcesoriów i przystawek z urządzeniem Makita opisanym w niniejszej instrukcji. Stosowanie innych akcesoriów lub przystawek może być przyczyną obrażeń ciała. Akcesoriów lub przystawek należy używać wyłącznie zgodnie z ich przeznaczeniem.

W razie potrzeby wszelkiej pomocy i szczegółowych informacji na temat niniejszych akcesoriów udzielą Państwu lokalne punkty serwisowe Makita.

- Złączka
- Płaska końcówka
- Oryginalny akumulator i ładowarka firmy Makita

**WSKAZÓWKA:** Niektóre pozycje znajdujące się na liście mogą być dołączone do pakietu urządzenia jako akcesoria standardowe. Mogą to być różne pozycje, w zależności od kraju.

## RÉSZLETES LEÍRÁS

<b>Típus:</b>		<b>UB003C</b>
Teljesítmény	Levegőmennyiség	2,9 - 17,6 m <sup>3</sup> /min
	Levegő sebessége (átlag)	11,7 - 71,9 m/s
	Levegő sebessége (max.)	86,0 m/s
Teljes hossz (végfúvókával)		913 mm / 963 mm / 1 013 mm
Névleges feszültség		36 V - 40 V max., egyenáram
Nettó tömeg		2,8 - 3,1 kg
Védettségi fokozat		IPX4

- Folyamatos kutató- és fejlesztőprogramunk eredményeként az itt felsorolt tulajdonságok figyelmeztetés nélkül megváltozhatnak.
- A tulajdonságok országról országra különbözhetnek.
- Súly, az EPTA 01/2014 eljárás szerint







### Alkalmazható hordozható tápegység

PDC1200 / PDC1500

**▲ FIGYELMEZTETÉS:** Csak a fentiekben felsorolt hordozható tápegységeket használja. Bármilyen más hordozható tápegység használata sérülést és/vagy tüzet okozhat.

### Szimbólumok

A következőkben a berendezésen esetleg használt jelképek láthatók. A szerszám használata előtt bizonyosodjon meg arról hogy helyesen értelmezi a jelentésüket.

	Legyen különösen elővigyázatos és figyelmes.
	Olvassa el a használati utasítást.
	Ne nyúljon a forgó részekhez.
	A hosszú haj beleakadhat az alkatrészekbe.
	A szerszám használatakor ne engedjen senkit annak közelébe.
	Viseljen védőszemüveget és fülvédőt.
	Óvja a készüléket eső és nedvesség hatásától.



Csak EU-tagállamok számára  
Mivel a berendezésben veszélyes alkatrészek vannak, az elektromos és elektronikus berendezések, akkumulátorok és elemek hulladékaikat negatív hatással lehetnek a környezetre és az emberi egészségre.  
Az elektromos és elektronikus készülékeket vagy akkumulátorokat ne dobja a háztartási szemétkébe!  
Az elektromos és elektronikus berendezések hulladékairól és az akkumulátorokról és elemekről, valamint az akkumulátorok és elemek hulladékáról szóló európai irányelvet, valamint a nemzeti jogszabályokhoz történő adaptálásának megfelelően a használt elektromos berendezéseket, elemeket és akkumulátorokat külön kell tárolni, és a települési hulladék elkülönített gyűjtőhelyére kell szállítani a környezetvédelmi előírásoknak megfelelően.  
Ezt jelzi a berendezésen elhelyezett áthúzott keretes kuka szimbólum.

### Rendeltetés

A gépet por fúvására szánták.

### A használati útmutatóról

Az „akkumulátor”, „akkumulátorcsomag” vagy „akkumulátortelep” kifejezés ebben a használati útmutatóban „hordozható tápegységre” utal.

### Zaj

A tipikus A-súlyozású zajszint, a EN50636-2-100 szerint meghatározva:

Hangnyomásszint ( $L_{pA}$ ): 82,2 dB(A)

Bizonytalanság (K): 2,0 dB(A)

Hangteljesítményszint ( $L_{WA}$ ): 93,1 dB (A)

Bizonytalanság (K): 1,8 dB(A)

**MEGJEGYZÉS:** A zajkibocsátás értéke a szabványos vizsgálati eljárásnak megfelelően lett mérve, és segítségével az elektromos kéziszerszámok összehasonlíthatók egymással.

**MEGJEGYZÉS:** A zajkibocsátás értékének segítségével előzetesen megbecsülhető a rezgésnek való kitettség mértéke.

**▲ FIGYELMEZTETÉS:** Viseljen fülvédőt!

**▲ FIGYELMEZTETÉS:** A szerszám zajkibocsátása egy adott alkalmazásnál elérhet a megadott értéktől a használat módjától, különösen a feldolgozott munkadarab fajtájától függően.

**▲ FIGYELMEZTETÉS:** Határozza meg a kezelő védelmét szolgáló munkavédelmi lépéseket, melyek az adott munkafeltételek melletti vibrációs hatás becsült mértékén alapulnak (figyelembe véve a munkaciklus elemeit, mint például a gép leállításának és üresjáratának mennyiségét az elindítások száma mellett).

## Vibráció

A vibráció teljes értéke (háromtengelyű vektorösszeg) az EN50636-2-100 szerint meghatározva:  
Üzem mód: töltés nélküli használat  
Rezgéskibocsátás ( $a_h$ ): 2,5 m/s<sup>2</sup> vagy kisebb  
Bizonytalanság (K): 1,5 m/s<sup>2</sup>

**MEGJEGYZÉS:** A rezgés teljes értéke a szabványos vizsgálati eljárásnak megfelelően lett mérve, és segítségével az elektromos kéziszerszámok összehasonlíthatók egymással.

**MEGJEGYZÉS:** A rezgés teljes értékének segítségével előzetesen megbecsülhető a rezgésnek való kitettség mértéke.

**▲ FIGYELMEZTETÉS:** A szerszám rezgés kibocsátása egy adott alkalmazásnál elérhet a megadott értéktől a használat módjától, különösen a feldolgozott munkadarab fajtájától függően.

**▲ FIGYELMEZTETÉS:** Határozza meg a kezelő védelmét szolgáló munkavédelmi lépéseket, melyek az adott munkafeltételek melletti vibrációs hatás becsült mértékén alapulnak (figyelembe véve a munkaciklus elemeit, mint például a gép leállításának és üresjáratának mennyiségét az elindítások száma mellett).

## Megfelelőségi nyilatkozatok

*Csak európai országokra vonatkozóan*

A megfelelőségi nyilatkozatok a jelen használati kézikönyv „A” mellékletében található.

## BIZTONSÁGI FIGYELMEZTETÉS

### A szerszámgepekre vonatkozó általános biztonsági figyelmeztetések

**▲ FIGYELMEZTETÉS** Olvassa el a szerszámgephez mellékelt összes biztonsági figyelmeztetést, utasítást, illusztrációt és a műszaki adatokat. A következőkben leírt utasítások figyelmen kívül hagyása elektromos áramütést, tüzet és/vagy súlyos sérülést eredményezhet.

## Őrizzen meg minden figyelmeztetést és utasítást a későbbi tájékozódás érdekében.

A figyelmeztetésekben szereplő "szerszámgép" kifejezés az Ön hálózatról (vezetékes) vagy akkumulátorról (vezeték nélküli) működtetett szerszámgépre vonatkozik.

## Akkumulátoros lombfűvóra vonatkozó biztonsági utasítások

**▲ FIGYELMEZTETÉS:** Olvassa el az összes biztonsági figyelmeztetést és utasítást. Ha nem tartja be a figyelmeztetéseket és utasításokat, akkor áramütés, tűz és/vagy súlyos sérülés következhet be.

## Őrizzen meg minden figyelmeztetést és utasítást a későbbi tájékozódás érdekében.

### Oktatás

1. Figyelmesen olvassa el az útmutatót. Sajátítsa el a lombfűvő helyes használatát és a kezelőszervek működtetését.
2. A szerszámot nem használhatják gyerekek, csökkent fizikai, érzékelési vagy értelmi képességű személyek, illetve a szerszám használatával kapcsolatban tapasztalattal nem rendelkező, a jelen használati utasítást nem ismerő személyek. Előfordulhat, hogy a helyi törvények rendelkeznek a kezelő életkorát illetően.
3. Ne használja a lombfűvót, ha emberek – különösen gyermekek – vagy háziállatok tartózkodnak a közelben.
4. Ne feledje, hogy a kezelő, illetve felhasználó a balesetekért vagy a más személyekkel vagy tulajdonnal szembeni veszélyhelyzetekért.

### Felkészülés

1. Mindig megfelelő lábbelit és hosszú nadrágot viseljen a lombfűvő használata közben.
2. Ne viseljen laza ruházatot vagy ékszert, amelyet beszívhat a légbeömlő. Ha hosszú a haja, tartsa távol a légbeömlőtől.
3. Elektromos szerszámok használatakor mindig viseljen védőszemüveget a szem védelme érdekében. A szemüvegnek meg kell felelnie az ANSI Z87.1 szabványnak az Egyesült Államokban, az EN 166 szabványnak Európában, illetve az AS/NZS 1336 szabványnak Ausztráliában/Új-Zélandon. Ausztráliában/Új-Zélandon törvény írja elő az arcvédő használatát is, amely biztosítja az arc védelmét.





A munkaadó felelőssége, hogy a megfelelő biztonsági védőeszköz viselésére kötelezze a szerszám kezelőit és a közvetlen munkaterületen lévő más személyeket.

4. Arcmaszk viselése javasolt a porirritáció megelőzése érdekében.
5. A gép használata közben mindig csúszásgátló munkavédelmi lábbelit viseljen. A csúszásgátló, zárt orrú munkavédelmi bakancsok és cipők csökkentik a sérülések kockázatát.
6. Használjon személyi védőfelszerelést. Mindig viseljen védőszemüveget. A megfelelő körülmények megteremtése érdekében használt biztonsági felszerelések, mint például a pormaszk, csúszásgátló cipő, védősisak vagy hallásvédelmi eszközök csökkentik a személyi sérülések előfordulását.
7. A gép használata előtt vizsgálja meg a vezetéket. Ha a vezeték sérült, az illetékes Makita szervizközponttal végeztesse el a javítást.

#### Működtetés

1. Kapcsolja ki a lombfűvót, távolítsa el az akkumulátort, és győződjön meg arról, hogy minden mozgó alkatrész teljesen leállt
  - minden alkalommal, amikor magára hagyja a lombfűvót.
  - mielőtt eltömődést szüntet meg.
  - ellenőrzés, tisztítás vagy a lombfűvón való munkavégzés előtt.
  - ha a lombfűvó rendellenesen rázkódni kezd.
2. A lombfűvót csak napközben vagy kellően erős mesterséges megvilágítás mellett használja.
3. Ne hajoljon előre túlságosan, és ügyeljen arra, hogy biztosan álljon, és megtartsa az egyensúlyát.
4. Lejtőn mindig bizonyosodjon meg lába kellő megtámasztásáról.
5. Sétálva haladjon, soha ne fusson.
6. Ne engedje, hogy törmelék kerüljön a hűtőlégbeömlőbe.
7. Soha ne fújjon törmelék a járókelők irányába.
8. Mindig a javasolt testhelyzetben és szilárd felületen használja a lombfűvót.
9. Ne használja a lombfűvót magas helyeken.
10. Soha ne irányítsa a fűvót a közelben tartózkodókra, amikor a lombfűvót használja.

11. Soha ne blokkolja a szívónyílást és/vagy a fűvókimenetet.
  - Ügyeljen arra, hogy poros területen való használatkor ne blokkolja a szívónyílást vagy fűvókimenetet porral vagy piszokkal.
  - Csak a Makita által biztosított fűvókákat használjon.
  - Ne használja a fűvót labdák, gumicsónak vagy hasonlók felfújására.
12. Ne működtesse a lombfűvót nyitott ablak, ajtó stb. közelében.
13. A fűvót csak ésszerű órákban javasolt működtetni - nem kora reggel vagy késő este, amikor zavarhatja az embereket.
14. Javasolt a gereblye és a seprű használata fűvás előtt.
15. Ha a lombfűvó idegen tárgyba ütközik, szokatlan hangot ad ki vagy rezeg, azonnal kapcsolja ki a lombfűvót. Távolítsa el a lombfűvóból az akkumulátort, és vizsgálja meg, nem sérült-e meg a lombfűvó, mielőtt újraindítja és használja. Ha a lombfűvó sérült, az illetékes Makita szervizközponttal végeztesse el a javítást.
16. Ne dugja az ujját vagy más tárgyakat a szívónyílásba vagy a fűvókimenetbe.
17. Akadályozza meg a szerszám véletlenszerű elindulását. Az akkumulátor behelyezése, illetve a lombfűvó felemelése vagy szállítása előtt ellenőrizze, hogy a kapcsoló kikapcsolt helyzetben van. Baleset forrása lehet, ha a lombfűvót úgy szállítja, hogy közben az ujját a kapcsolón tartja, vagy áram alá helyezi akkor, amikor a kapcsoló bekapcsolt helyzetben van.
18. Soha ne fújjon veszélyes tárgyakat, például szkeget, üvegdarabokat vagy pengéket.
19. Ne használja a lombfűvót gyúlékony anyagok közelében.
20. Ügyeljen arra, hogy ne használja a lombfűvót hosszú ideig alacsony hőmérsékletű környezetben.
21. Ne használja a gépet, ha villámcsapás kockázata áll fenn.
22. Ha sáros talajon, nedves lejtőn vagy csúszós helyen használja a gépet, figyeljen oda a lábtartására.
23. Kerülje el a rossz környezetben történő munkavégzést, ahol várhatóan nő a kimerültség.
24. Ne használja a gépet rossz időben, ha a látási viszonyok korlátozottak. Ellenkező esetben eleshet vagy hibásan működtetheti a gépet a rossz látási viszonyok miatt.
25. Ne merítse bele a gépet egy tócsába.
26. Ha az eső miatt nedves levél vagy piszok tapad a szívónyílásra (szellőzőablakra), távolítsa el.

#### Karbantartás és tárolás

1. A lombfűvó biztonságos műszaki állapotának biztosítása érdekében a csavarok és anyák mindig legyenek szorosan meghúzva.
2. Ha az alkatrészek kopottak vagy sérültek, cserélje ki azokat Makita által szállított alkatrészekkel.



3. A lombfűvót tartsa száraz helyen, gyermekektől távol.
4. Ha leállítja a lombfűvót ellenőrzés, szervizelés, tárolás vagy alkatrészcsere céljából, kapcsolja ki a lombfűvót, és győződjön meg róla, hogy minden mozgó alkatrész teljesen leállt, majd vegye ki az akkumulátort. Hagyja lehűlni a lombfűvót, mielőtt bármilyen munkát végez rajta. Tartsa a lombfűvót gondosan karban, és tartsa tisztán.
5. Tárolás előtt mindig hagyja lehűlni a lombfűvót.
6. Ne tegye ki a lombfűvót esőnek. Tárolja a lombfűvót beltéren.
7. Amikor felemeli a lombfűvót, hajlítsa be a térdét, és vigyázzon, hogy ne sértse meg a hátát.
8. Ne hagyja a gépet őrízetlenül kültéren az esőben.
9. Ne mossa a gépet nagynyomású vízzel.
10. A gép tárolásakor kerülje a közvetlen napsütést és az esőt, és olyan helyen tárolja, amely nem forrósodik fel és nem párosodik be.
11. Vizsgálatot vagy karbantartást olyan helyen végezzen, ahol el lehet kerülni az esőt.
12. A gép használata után távolítsa el a rátapadt piszkot, és teljesen szárítsa meg a gépet tárolás előtt. Az évszaktól és a területtől függően fennáll a fagyás miatti meghibásodás kockázata.
13. Ne emelje fel vagy hordozza a gépet csak a vezetéknel fogva.
14. Ne módosítsa vagy próbálja megjavítani a gépet vagy az akkumulátort, kivéve a használati és karbantartási utasításban feltüntetett eseteket.

#### Akkumulátoros szerszám használata és karbantartása

1. Csak a gyártó által meghatározott töltővel töltsse fel az akkumulátort. Egy bizonyos akkumulátortípushoz használható töltő más akkumulátortípussal való használata tűzveszélyt idézhet elő.
2. A szerszámgepeket kizárólag a meghatározott akkumulátorokkal használja. Egyéb akkumulátorok használata sérülés vagy tűz kockázatával járhat.
3. Amikor az akkumulátort nem használja, tartsa távol a többi fémtárgytól, például iratkapcsoktól, érméktől, kulcsoktól, szögektől, csavaroktól vagy egyéb olyan apró fémtárgyaktól, amelyek összekötését hozhatnak létre a pólusok között. Az akkumulátor pólusainak rövidre zárása égési sérüléseket vagy tüzet okozhat.
4. Helytelen működtetés esetén az akkumulátorból folyadék kerülhet ki; kerülje az ezzel való érintkezést. Ha véletlenül mégis érintkezésbe kerülne a folyadékkal, mossa le azt vízzel. Ha a folyadék szemébe jut, azonnal forduljon orvoshoz segítségért. Az akkumulátorból származó folyadék irritációt és égéseket okozhat.
5. Ne használjon sérült vagy módosított akkumulátort vagy szerszámot. A sérült vagy módosított akkumulátorok váratlan módon viselkedhetnek, melynek következtében tüzet, robbanást vagy sérülést okozhatnak.

6. Ne tegye ki az akkumulátort és a szerszámot nyílt lángnak vagy túlzott hőhatásnak. A tűz hatása és a 130 °C feletti hőmérséklet robbanást okozhat.
7. A töltésre vonatkozó minden utasítást tartson be, ne töltsse az akkumulátort vagy a szerszámot a megadott hőmérséklettartományon kívül. A nem megfelelő módú és nem megfelelő hőmérsékleten történő töltés az akkumulátor károsodásával járhat, valamint tüzet okozhat.

#### Az elektromos áramra és az akkumulátorra vonatkozó biztonsági tudnivalók

1. **Az akkumulátor(oka)t ne dobja tűzbe.** Az akkumulátor felrobbanhat. Nézzon utána, hogy a helyi törvények tartalmaznak-e az ártalmatlanításra vonatkozó különleges rendelkezéseket.
2. **Ne nyissa fel és ne vágja szét az akkumulátor(oka)t.** A kifolyt elektrolit korrozív hatású, továbbá a szem és a bőr sérülését okozhatja. Lenyelése mérgezést okozhat.
3. **Ne töltsse az akkumulátort esőben vagy nedves helyen.**
4. **Ne töltsse az akkumulátort kültéren.**
5. **Ne kezelje a töltőt, beleértve a töltőcsatlakozót, és a töltő kivezetéseit nedves kézzel.**
6. **Ne cserélje az akkumulátort esőben.**
7. **Ne nedvesítse meg az akkumulátor érintkezőit folyadékkal, például vízzel, és ne merítse bele az akkumulátort. Ne hagyja az akkumulátort az esőben, és ne töltsse, használja vagy tárolja az akkumulátort nyirkos vagy nedves helyen.** Ha az érintkezők benedvesednek vagy víz kerül az akkumulátor belsejébe, az akkumulátor rövidre záródhat, és fennáll a túlmelegedés, tűz vagy robbanás kockázata.
8. **Miután eltávolította az akkumulátort a gépből vagy a töltőből, gondoskodjon róla, hogy csatlakoztassa az akkumulátorhoz a fedelét, és tárolja száraz helyen.**
9. **Ne cserélje az akkumulátort nedves kézzel.**
10. **Ha az akkumulátor nedves lesz, öntse ki belőle a vizet, majd törölje le egy száraz kendővel. Használat előtt szárítsa meg teljesen az akkumulátort egy száraz helyen.**

#### Szerviz

1. Elektromos szerszámának szervizelését bizza eredeti pótalkatrészeket használó képzett javítószemélyzetre. Ezzel biztosítja hogy az elektromos szerszám biztonsága fennmarad.
2. **Soha ne próbálja javítani a sérült akkumulátorokat.** Az akkumulátorok javítását csak a gyártó és a hivatalos márkaszerviz végezheti.

## ŐRIZZE MEG EZEKET AZ UTASÍTÁSOKAT.

**▲ FIGYELMEZTETÉS: NE HAGYJA,** hogy (a termék többszöri használatából eredő) kényelem és megszokás váltsa fel a termék biztonsági előírásainak szigorú betartását.

**A HELYTELEN HASZNÁLAT** és a használati útmutatóban szereplő biztonsági előírások megszegése súlyos személyi sérülésekhez vezethet.

## Fontos biztonsági utasítások az akkumulátorra vonatkozóan

- Az akkumulátor használata előtt tanulmányozza át az akkumulátortöltőt (1), az akkumulátoron (2) és az akkumulátorral működtetett terméken (3) olvasható összes utasítást és figyelmeztető jelzést.**
- Ne szerelje szét, és ne módosítsa az akkumulátort.** Tűzet, túlzott hőt vagy robbanást okozhat.
- Ha a működési idő nagyon lerövidült, azonnal hagyja abba a használatot. Ez a túlmelegedés, esetleges égések és akár robbanás veszélyével is járhat.**
- Ha elektrolit kerül a szemébe, mossa ki azt tiszta vízzel és azonnal kérjen orvosi segítséget. Ez a látásának elvesztését okozhatja.**
- Ne zárja rövidre az akkumulátort:**
  - Ne érjen az érintkezőkhöz elektromosan vezető anyagokkal.**
  - Ne tárolja az akkumulátort más fémtárgyakkal, mint pl. szegekkel, érmékkel, stb. egy helyen.**
  - Ne tegye ki az akkumulátort víznek vagy esőnek.**

**Az akkumulátor rövidzárlata nagy áramerősséget, túlmelegedést, égéseket, sőt akár meghibásodást is okozhat.**
- Ne tárolja és használja a szerszámot vagy az akkumulátort olyan helyen, ahol a hőmérséklet elérheti vagy meghaladhatja az 50 °C-t (122 °F).**
- Ne égesse el az akkumulátort még akkor sem, ha az komolyan megsérült vagy teljesen elhasználódott. Az akkumulátor a tűzben felrobbanhat.**
- Ne szúrja meg, ne vágja meg, ne törje össze, ne dobja el és ne ejtse le az akkumulátort, illetve ne üsse hozzá kemény tárgyat. Az ilyen magatartás tűzet, túlzott hőt vagy robbanást okozhat.**
- Ne használjon sérült akkumulátort.**
- A készülékben található lítium-ion akkumulátorokra a veszélyes árukkal kapcsolatos előírások vonatkoznak.**

A termék pl. harmadik felek, fuvarozó cégek stb. által történő szállítás esetén minden esetben tartsa szem előtt a csomagoláson és a címkén található speciális követelményeket.

A termék szállításra történő felkészítése esetén vegye fel a kapcsolatot egy veszélyes anyagokkal foglalkozó szakemberrel. Kérjük, hogy az esetlegesen szigorúbb nemzeti előírásokat is vegye figyelembe.

Ragasza le a kiálló érintkezőket, illetve oly módon csomagolja be az akkumulátort, hogy az ne tudjon elmozdulni a csomagolásban.
- Az akkumulátor ártalmatlanításakor vegye ki azt a szerszámból, és ártalmatlanítsa egy biztonságos helyen. Az akkumulátor ártalmatlanításakor tartsa be a helyi előírásokat.**

- Az akkumulátorokat csak a Makita által megjelölt termékekhez használja.** Ha az akkumulátorokat azokkal nem kompatibilis termékekbe helyezi, az tűzhoz, túlmelegedéshez, robbanáshoz vagy elektrolíziszivárgáshoz vezethet.
- Ha a szerszám hosszabb ideig nincs használatban, az akkumulátort ki kell venni a szerszámból.**
- Használat közben és után az akkumulátor felforrósodhat, ami égési sérülést vagy alacsony hőmérsékletű égési sérülést okozhat. Figyeljen oda a forró akkumulátor kezelésére.**
- Ne érintse meg közvetlenül a szerszám érintkezőjét, mert elég forró lehet ahhoz, hogy égési sérüléseket okozzon.**
- Ne engedje, hogy forgács, por vagy sár tapadjon az akkumulátor érintkezőire, lyukaiba és hornyaiiba. Az felmelegedést, tűzet, robbanást és a szerszám vagy az akkumulátor meghibásodását okozhatja, ami égési és személyi sérülésekhez vezet.**
- Hacsak a szerszám nem támogatja a nagyfeszültségű elektromos vezetékek közelében történő használatot, ne használja az akkumulátor nagyfeszültségű elektromos vezetékek közelében. Az a szerszám vagy az akkumulátor hibás működését vagy meghibásodását okozhatja.**
- Tartsa távol a gyermekektől az akkumulátort.**

## ŐRIZZE MEG EZEKET AZ UTASÍTÁSOKAT.

**▲VIGYÁZAT:** Csak eredeti Makita akkumulátorokat használjon. A nem eredeti Makita akkumulátorok vagy módosított akkumulátorok használata esetén az akkumulátor felrobbanhat, ami tűzet, személyi sérülést és anyagi kárt okozhat. A Makita szerszámra és töltőre vonatkozó Makita garanciát is érvénytelenítheti.

## Tippek az akkumulátor maximális élettartamának eléréséhez

- Töltse fel az akkumulátort, mielőtt teljesen lemerülne. Állítsa le a gépet, és töltse fel az akkumulátort, ha a gép erejének csökkenését észleli.**
- Soha ne töltse újra a teljesen feltöltött akkumulátort. A túltöltés csökkenti az akkumulátor élettartamát.**
- Töltse az akkumulátort szobahőmérsékleten, 10 °C - 40 °C (50 °F - 104 °F) között. Töltés előtt hagyja lehűlni a fölforrósodott akkumulátort.**
- Ha nem használja az akkumulátort, vegye ki a szerszámból vagy a töltőből.**
- Töltse fel az akkumulátort, ha hosszabb ideje (több mint hat hónapja) nem használta azt.**

# ÖSSZESZERELÉS

**⚠ VIGYÁZAT:** Mielőtt bármilyen műveletet végezne a gépen, minden esetben ellenőrizze, hogy a gép ki van-e kapcsolva és a hordozható tápegység szét van-e csatlakoztatva a géptől.

## A végfűvőka felszerelése

Igazítsa egymáshoz a végfűvőkán lévő háromszög jelzést és az elülső csövön lévő háromszög jelzést, majd csatlakoztassa a végfűvőkát az elülső csőhöz, és forgassa el a végfűvőkát, hogy a helyére kattanjon. Úgy szerelje fel a végfűvőkát, hogy a fűvőka hegye lefelé mutasson. A munkakörnyezettől függően a végfűvőkát úgy is felszerelheti, hogy a fűvőka hegye felfelé mutasson.

▶ **Ábra1:** 1. Háromszög jelzés 2. Adaptercső 3. Elülső cső

A végfűvőka eltávolításához kövesse a felszerelési eljárást fordított sorrendben.

**MEGJEGYZÉS:** A fűvőka hossza az ábrán látható módon változtatható meg.

▶ **Ábra2:** 1. Adaptercső 2. Elülső cső

## A lapos fűvőka felszerelése

### *Opcionális kiegészítők*

**MEGJEGYZÉS:** Ha beszerelte a végfűvőkát, távolítsa el a lapos fűvőka beszerelése előtt.

1. Igazítsa egymáshoz az adaptercsövön lévő vájatot és az elülső csövön lévő kiemelkedést, majd csatlakoztassa az adaptercsövet az elülső csőhöz, és fordítsa el, hogy a helyére kattanjon.

▶ **Ábra3:** 1. Adaptercső 2. Elülső cső

2. Igazítsa egymáshoz a lapos fűvőkán lévő vájatot és az adaptercsövön lévő kiemelkedést, majd csatlakoztassa a lapos fűvőkát az adaptercsőhöz, és fordítsa el, hogy a helyére kattanjon.

▶ **Ábra4:** 1. Lapos fűvőka 2. Adaptercső

# A MŰKÖDÉS LEÍRÁSA

**⚠ VIGYÁZAT:** Mielőtt bármiféle beállítást vagy ellenőrzést végezne a gépen, minden esetben ellenőrizze, hogy a gép ki van-e kapcsolva és a hordozható tápegység szét van-e csatlakoztatva a géptől.

## Gép-/akkumulátorvédő rendszer

A gép gép-/akkumulátorvédő rendszerrel van felszerelve. A rendszer automatikusan kikapcsolja a motor áramellátását, így megnöveli a gép és az akkumulátor élettartamát. A gép használat közben automatikusan leáll, ha a gép vagy az akkumulátor a következő állapotok valamelyikébe kerül:

### Túlterhelésvédelem

Ha a gépet vagy az akkumulátort úgy használják, hogy az rendellenesen nagy áramot vesz fel, a gép automatikusan leáll, és a sebességjelző fénye zölden villog. Ilyenkor kapcsolja ki a gépet, és fejezze be azt a műveletet, amelyik a gép túlterhelését okozta. Az újratekéréshez kapcsolja be a gépet.

### Túlmelegedés elleni védelem

Ha a gép vagy az akkumulátor túlmelegedett, a gép automatikusan leáll. Ha a gép túlmelegszik, a sebességjelző pirosan kigyullad. Ha az akkumulátor túlmelegszik, a sebességjelző pirosan villog. Hagyja kihűlni a gépet és az akkumulátort, mielőtt ismét bekapcsolná.

### Mélykisütés elleni védelem

Ha az akkumulátor kapacitása nem elegendő, a gép automatikusan leáll, és a sebességjelző pirosan villog. Ebben az esetben távolítsa el a gépből az akkumulátort, és tölts fel vagy cserélje ki egy teljesen feltöltöttre.

### Egyéb okok elleni védelem

A védelmi rendszert más olyan okok ellen is tervezték, amelyek károsíthatják a gépet és amelyek lehetővé teszik, hogy a gép automatikusan leálljon. Hajtsa végre az alábbi összes lépést az okok tisztázása érdekében, ha a gép ideiglenesen vagy teljesen leállt.

1. Kapcsolja ki a gépet, majd kapcsolja be ismét az újraindításhoz.
2. Tölts fel az akkumulátor(oka)t vagy cserélje ki azt/azokat újratöltött akkumulátorral.
3. Hagyja, hogy a gép és az akkumulátor(ok) lehűljenek.

Ha nem történik javulás a védelmi rendszer helyreállítása után sem, forduljon a helyi Makita Szervizközpontoz.

**MEGJEGYZÉS:** Ha a gép olyan okból áll le, ami a fentiekben nem szerepel, lapozza fel a hibaelhárítás szakaszt.

## Főkapcsoló

**▲ FIGYELMEZTETÉS:** Mindig állítsa kikapcsolt állásba a főkapcsolót, ha nem használja a szerszámot.

A gép bekapcsolásához nyomja meg a főkapcsolót. A sebességjelző fény zölden világít. A kikapcsolásához hosszan nyomja a főkapcsolót addig, amíg a sebességjelző ki nem alszik.

A sebesség három fokozatban változtatható. A sebesség üzemmód megváltoztatásához nyomja meg a főkapcsolót. A sebesség üzemmód megváltoztatásakor a megfelelő sebességjelzők világítanak.

► **Ábra5:** 1. Sebességjelző 2. Főkapcsoló







**MEGJEGYZÉS:** Ez a gép automatikus kikapcsolási funkcióval rendelkezik. Hogy elkerülhesse a szerzősám véletlen beindítását, a főkapcsoló automatikusan leállítja a szerszámot, ha a kapcsológombot megadott ideig nyomva tartja, miután a főkapcsolót bekapcsolta.

**MEGJEGYZÉS:** Ha akkor nyomja meg a főkapcsolót, amikor a vezérlőkar még nem állt vissza teljesen a kikapcsolt helyzetbe, vagy miközben meghúzza a kapcsológombot, a főkapcsoló fénye zölden villog. Ebben az esetben állítsa vissza teljesen a vezérlőkart vagy engedje el a kapcsológombot, majd nyomja meg a főkapcsolót.

## Akkumulátorellenőrző gomb

Ellenőrizni tudja a hátralevő akkumulátorkapacitást az akkumulátorellenőrző gomb megnyomásával.

► **Ábra6:** 1. Akkumulátortöltöttség-jelző  
2. Akkumulátorellenőrző gomb

Akkumulátor jelzőfényének állapota			Hátralevő akkumulátor-kapacitás
 BE	 KI	 Villogó lámpa	
			50%-tól 100%-ig
			20%-tól 50%-ig
			0%-tól 20%-ig

**MEGJEGYZÉS:** A hátralevő akkumulátorkapacitást jelző lámpa csak tájékoztató jellegű. Az akkumulátor tényleges kapacitása a használati körülményektől vagy a környezeti hőmérséklettől függően változhat.

**MEGJEGYZÉS:** Amíg a gép működik, a jelzőlámpa akkor sem gyullad ki, ha megnyomja az ellenőrzés gombot.

**MEGJEGYZÉS:** A lámpa automatikusan kikapcsol néhány másodperc után.

## A kapcsoló használata

**▲ FIGYELMEZTETÉS:** Mielőtt csatlakoztatja a hordozható tápegységet a géphez, mindig ellenőrizze, hogy a kapcsológomb hibátlanul működik-e és felengedéskor visszaáll-e az „OFF” állásba.

A gép bekapcsolásához egyszerűen húzza meg a kapcsológombot. A gép sebessége a kapcsológombra gyakorolt erővel arányosan nő. A megállításhoz engedje el a kapcsológombot.

► **Ábra7:** 1. Kapcsológomb

## Tempomat funkció

A tempomat funkció lehetővé teszi, hogy a kezelő állandó fordulatszámot tartson a ravasz meghúzása nélkül. A sebesség növeléséhez fordítsa a vezérlőkart előre. A sebesség csökkentéséhez fordítsa a vezérlőkart hátrafelé.

► **Ábra8:** 1. Vezérlőkar

## Véletlenszerű újraindítást megelőző funkció

Ha a kapcsológomb meghúzása közben kapcsolja be a gépet, a gép nem indul el, és a sebességjelző zölden villog. A gép elindításához először engedje el a kapcsológombot, és fordítsa vissza teljesen a vezérlőkart, majd kapcsolja be a gépet.

## MŰKÖDTETÉS

### A hordozható tápegység csatlakoztatása

**▲ VIGYÁZAT:** Ha a gépet hálózati típusú tápegységgel, például hordozható tápegységgel kombinálva használja, akkor használja a gép csomagolásában található akasztószalagot vagy a Makita által ajánlott akasztószalagot.

Ha egyszerre felveszi a Makita által nem ajánlott vállhevedert és a hálózati típusú tápegység vállhevederét, vészhelyzet esetén nehéz a gép vagy a hálózati típusú tápegység eltávolítása, és az balesetet vagy sérülést okozhat. Az ajánlott akasztószalagért forduljon a Makita hivatalos szervizközpontjához.

**▲ VIGYÁZAT:** Használat előtt győződjön meg róla, hogy a derékszíj csatjai be vannak csatolva, és a gép biztonságosan van csatlakoztatva az akasztószalag horgához.

**▲ VIGYÁZAT:** A véletlen indítás elkerülése érdekében az eljárás megkezdése előtt ellenőrizze, hogy a gép és a hordozható tápegység ki van-e kapcsolva.

**▲ VIGYÁZAT:** Ennek az eljárásnak a végrehajtása előtt fejezze be a derékszíj és a vállheveder beállítását. A részleteket lásd a hordozható tápegység használati utasításában.

**⚠ VIGYÁZAT:** Az akkumulátor eltávolításakor nyomja meg a zárgombot, miközben szorosan tartja a fogantyút.

▶ **Ábra9:** 1. Fogantyú 2. Zárgomb

**⚠ VIGYÁZAT:** Ügyeljen, hogy az akkumulátor csatlakoztatásakor ne csipje be az ujjait vagy a hüvelykujját az akkumulátor és a vállheveder-szerelvény közé.

**⚠ VIGYÁZAT:** Győződjön meg róla, hogy az akkumulátor biztonságosan van rögzítve a vállheveder-szerelvényhez. Máskülönben az akkumulátor leeshet, amikor az egységet felteszi vagy használja, és sérülést okozhat. Ha látható a piros jel az ábrán látható módon, akkor az akkumulátor nem kattant be teljesen.

▶ **Ábra10:** 1. Piros jel

1. Távolítsa el az akkumulátort a vállheveder szerelvényből, majd húzza ki a kábelt az akkumulátor bal oldaláról. Csatlakoztassa az akkumulátort a vállheveder-szerelvényhez, majd rögzítse a kábelt a kábeltartókhöz.

▶ **Ábra11:** 1. Kábeltartó

2. Nyomja meg a hordozható tápegység be-/kikapcsoló gombját. A főkapcsoló fénye felgyullad.

▶ **Ábra12:** 1. Be-/kikapcsoló gomb 2. Főkapcsoló fénye

3. Helyezze fel a hordozható tápegység vállhevederét, és rögzítse a deréköv csatját, valamint rögzítse a mellkasi öv csatját (csak a PDC1500 esetében).

▶ **Ábra13**

4. Rögzítse a függesztőszalag kampóit a gép akasztóira.

▶ **Ábra14:** 1. Akasztó 2. Akasztókapocs

**MEGJEGYZÉS:** A kék szalag végein lévő kampók a géphez, a fekete szalag végén lévő horog pedig a vállhevederhez csatlakozik.

5. Csatlakoztassa az akasztószalag horgát a vállheveder gyűrűjéhez.

▶ **Ábra15:** 1. Gyűrű 2. Akasztó

Állítsa be az akasztószalag hosszát szükség szerint.

▶ **Ábra16**

6. Dugja be a gép dugóját a hordozható tápegység aljzatába.

A dugó behelyezésekor az aljzatba hozza egy vonalba a dugót, illetve az aljzaton lévő háromszög jelzéseket.

▶ **Ábra17:** 1. Csatlakozó 2. Aljzat 3. Háromszög jelzés

**MEGJEGYZÉS:** A csatlakozó és az aljzat szét-húzásakor ne a vezetékeket tartsa, hanem a csatlakozót és az aljzatot. Máskülönben a vezetékek megsérülhetnek, és az egység meghibásodását okozhatják.

7. A gép bekapcsolásához nyomja meg a főkapcsolót. A gép működésre kész. A gép a kapcsológomb meghúzására fog működni.

**MEGJEGYZÉS:** Rögzítse a gép kábelét a derék-szij kábeltartójához az ábrán látható módon (csak PDC1500 esetén).

▶ **Ábra18:** 1. Kábeltartó

## Fúvó használat

**⚠ VIGYÁZAT:** Ne helyezze a gépet a földre bekapcsolt állapotban. Homok vagy por kerülhet a szívónyílásba, és meghibásodást vagy személyi sérülést okozhat.

**MEGJEGYZÉS:** A csatlakoztatott fúvókától függően a gép használatokor a kezelő felé való visszarúgás nagy lehet a termék nagy légerője miatt. A gép használata közben állítsa be a ventilátor sebességét a megfelelő szintre.

Tartsa szorosan a gépet egy kézzel, és lassan körbeforgatva végezze a fúvást. Ha épület, nagy kő vagy jármű közelében végez fúvást, ne fordítsa feléjük a fúvókát. Ha egy sarokban végez műveletet, kezdje a sarokban, és mozogjon a nyílt terület felé.

▶ **Ábra19**

## A gép levétele

Mielőtt letenné a hordozható tápegységet, vegye ki a gépet a hordozható tápegységből.

1. Csatlakoztassa le a gép dugóját a hordozható tápegység aljzatából.

2. Távolítsa el a gép kábelét a derékszij kábeltartójából (csak a PDC1500 esetében).

3. Az egyik kezével távolítsa el az akasztószalag kampóját a vállheveder gyűrűjéről, miközben a másik kezével fogja a gépet, majd tegye le a gépet.

4. Oldja ki a mellkaspánt csatját (csak a PDC1500 esetében), majd a derékszij csatját, majd lassan tegye le a hordozható tápegységet.

▶ **Ábra20:** 1. Csat

A következőképpen is leteheti a gépet.

1. Csatlakoztassa le a gép dugóját a hordozható tápegység aljzatából.

2. Az egyik kezével oldja ki az akasztószalag csatját, miközben a másik kezével a gépet tartja.

▶ **Ábra21:** 1. Csat

## KARBANTARTÁS

**⚠ VIGYÁZAT:** Mielőtt ellenőrzést vagy karbantartást próbálna végezni, minden esetben ellenőrizze, hogy a gép ki van-e kapcsolva és a hordozható tápegység szét van-e csatlakoztatva a géptől.

A termék BIZTONSÁGÁNAK és MEGBÍZHATÓSÁGÁNAK fenntartása érdekében a javításokat és más karbantartásokat vagy beállításokat a Makita hivatalos vagy gyári szervizközpontjában kell elvégezni, mindig csak Makita cserealkatrészeket használva.

## A gép tisztítása

A gépről egy száraz, vagy egy szappanos vízbe mártott és kicsavart ruhával törölje le a port.

► **Ábra22**

**MEGJEGYZÉS:** Soha ne használjon gázolajt, benzint, hígítót, alkoholt vagy hasonló anyagokat. Ezek elszíneződést, alakvesztést vagy repedést okozhatnak.

Távolítsa el a gép hátulján lévő szivónyílásból a port vagy piszkot.

► **Ábra23:** 1. Szivónyílás

## Tárolás

A gép tárolása előtt csatlakoztassa szét a hordozható tápegységet a géptől, és végezzen teljes karbantartást. Tárolja a gépet a gyermekektől elzárt helyen, ahol nincs kitéve nedvességnek, esőnek vagy közvetlen napfénynek.

A gép alján található akasztónyílás jól használható a gép falból kiálló szögre vagy csavarra való felakasztásához.

► **Ábra24:** 1. Furat

► **Ábra25:** 1. Furat

## HIBAELEHÁRÍTÁS

Mielőtt a szervizhez fordulna, először végezzen saját maga is átvizsgálást. Ha olyan problémát talál, amire a kézikönyv nem tartalmaz magyarázatot, ne próbálja meg szétszedni a gépet. Ehelyett kérjen tanácsot a Makita hivatalos szervizközpontjától, és javításhoz mindig Makita cserealkatrészeket használjon.

Rendellenesség	Lehetséges ok (meghibásodás)	Megoldás
A motor nem működik.	Nincs behelyezve az akkumulátor.	Helyezze be az akkumulátort.
	Akkumulátorprobléma (alacsony feszültség)	Töltse fel az akkumulátort. Ha az újratöltés nem elég hatékony, cserélje ki az akkumulátort.
	A meghajtórendszer nem működik megfelelően.	Javításért forduljon a kijelölt helyi szervizhez.
A motor rövid használat után leáll.	Az akkumulátor töltési szintje alacsony.	Töltse fel az akkumulátort. Ha az újratöltés nem elég hatékony, cserélje ki az akkumulátort.
	Túlmelegedés.	Hagyja abba a gép használatát, és várja meg, amíg lehül.
A gép nem éri el a maximális sebességet.	Az akkumulátort helytelenül szerelték be.	Az akkumulátort az útmutató szerint szerelje be.
	Az akkumulátor feszültsége nagy mértékben csökken.	Töltse fel az akkumulátort. Ha az újratöltés nem elég hatékony, cserélje ki az akkumulátort.
	A meghajtórendszer nem működik megfelelően.	Javításért forduljon a kijelölt helyi szervizhez.
A gép rendellenesen rezeg: ⇒ azonnal állítsa le a gépet!	A meghajtórendszer nem működik megfelelően.	Javításért forduljon a kijelölt helyi szervizhez.
A motor nem áll le: ⇒ Haladéktalanul távolítsa el az akkumulátort!	Elektromos vagy elektronikai hiba.	Vegye ki az akkumulátort, és javításért forduljon a kijelölt helyi szakszervizhez.

## OPCIONÁLIS KIEGÉSZÍTŐK

**⚠ VIGYÁZAT:** Ezen kiegészítőket és tartozékokat javasoljuk a kézikönyvben ismertetett Makita termékhez. Bármilyen más kiegészítő vagy tartozék használata a személyi sérülés kockázatával jár. A kiegészítőt vagy tartozékokat csak rendeltetészerűen használja.

Ha bármilyen segítségre vagy további információra van szüksége ezekkel a tartozékokkal kapcsolatban, keresse fel a helyi Makita Szervizközpontot.

- Adaptercső
- Lapos fűvóka
- Eredeti Makita akkumulátor és töltő

**MEGJEGYZÉS:** A listában felsorolt alkatrészek egy része a termékhez mellékelte standard tartozék lehet. Ezek országonként eltérőek lehetnek.

# TECHNICKÉ ŠPECIFIKÁCIE

<b>Model:</b>		<b>UB003C</b>
Výkony	Objem vzduchu	2,9 – 17,6 m <sup>3</sup> /min
	Rýchlosť vzduchu (priemerná)	11,7 – 71,9 m/s
	Rýchlosť vzduchu (maximálna)	86,0 m/s
Celková dĺžka (s koncovou hubicou)		913 mm/963 mm/1 013 mm
Menovité napätie		Jednosmerný prúd 36 V – 40 V max.
Čistá hmotnosť		2,8 – 3,1 kg
Trieda ochrany		IPX4

- Vzhľadom k neustálemu výskumu a vývoju podliehajú technické údaje uvedené v tomto dokumente zmenám bez upozornenia.
- Technické údaje sa môžu pre rôzne krajiny líšiť.
- Hmotnosť podľa postupu EPTA 01/2014







## Použitelný prenosný napájací zdroj

PDC1200/PDC1500

**VAROVANIE:** Používajte iba prenosné napájacie zdroje zo zoznamu uvedeného vyššie. Používanie akýchkoľvek iných prenosných napájacích zdrojov môže spôsobiť zranenie a/alebo požiar.

## Symbody

Nižšie sú uvedené symbody, ktoré sa môžu používať pri tomto nástroji. Je dôležité, aby ste poznali ich význam, skôr než začnete pracovať.

	Práci venujte veľkú pozornosť a dávajte pozor.
	Prečítajte si návod na obsluhu.
	Nepribližujte ruky k otáčajúcim sa častiam.
	Dlhé vlasy sa môžu zachytiť do zariadenia a spôsobiť zranenie.
	Zabráňte prístupu okolostojacich.
	Používajte ochranné okuliare a chrániče sluchu.
	Nevystavujte účinkom vlhkosti.



Len pre štáty EÚ  
Z dôvodu prítomnosti nebezpečných komponentov v zariadení môžu mať odpad z elektrických a elektronických zariadení, použité akumulátory a batérie negatívny vplyv na životné prostredie a ľudské zdravie. Elektrické a elektronické zariadenia alebo akumulátory nelikvidujte spolu s komunálnym odpadom! V súlade s európskou smernicou o odpade z elektrických a elektronických zariadení, o akumulátoroch a batériách a odpade z akumulátorov a batérií, ako aj v súlade s prispôbenými vnútroštátnymi právnymi predpismi by sa odpad z elektrických a elektronických zariadení a použité akumulátory a batérie mali uskladiňovať osobitne a odovzdávať na samostatnom zbernom mieste pre komunálny odpad, ktoré sa prevádzkuje v súlade s predpismi na ochranu životného prostredia. Označuje to symbol preškrtnutej smetnej nádoby na zariadení.

## Určené použitie

Zariadenie je určené na odľudkovanie prachu.

## O tomto návode na používanie

Pojem „batéria“ alebo „akumulátor“ v tomto návode na používanie označuje „prenosný napájací zdroj“.

## Hluk

Typická hladina akustického tlaku záťažou A určená podľa štandardu EN50636-2-100:  
Úroveň akustického tlaku ( $L_{pA}$ ) : 82,2 dB (A)  
Odchýlka (K) : 2,0 dB (A)  
Úroveň akustického výkonu ( $L_{WA}$ ) : 93,1 dB (A)  
Odchýlka (K) : 1,8 dB (A)

**POZNÁMKA:** Deklarovaná hodnota emisii hluku bola meraná podľa štandardnej skúšobnej metódy a môže sa použiť na porovnanie jedného nástroja s druhým.

**POZNÁMKA:** Deklarovaná hodnota emisii hluku sa môže použiť aj na predbežné posúdenie vystavenia ich účinkom.



**VAROVANIE:** Používajte ochranu sluchu.

**VAROVANIE:** Emisie hluku sa môžu počas skutočného používania elektrického nástroja odlišovať od deklarovanej hodnoty, a to v závislosti od spôsobov používania náradia a najmä typu spracúvaného obrobku.

**VAROVANIE:** Nezabudnite označiť bezpečnostné opatrenia s cieľom chrániť obsluhu, a to tie, ktoré sa zakladajú na odhade vystavenia účinkom v rámci reálnych podmienok používania (berúc do úvahy všetky súčasti prevádzkového cyklu, ako sú doby, kedy je nástroj vypnutý a kedy beží bez zaťaženia, ako dodatok k dobe zapnutia).

## Vibrácie

Celková hodnota vibrácií (trojosový vektorový súčet) určená podľa štandardu EN50636-2-100:

Režim činnosti: prevádzka bez záťaže

Emisie vibrácií ( $a_{\text{h}}$ ): 2,5 m/s<sup>2</sup> alebo menej

Odchýlka (K): 1,5 m/s<sup>2</sup>

**POZNÁMKA:** Deklarovaná celková hodnota vibrácií bola meraná podľa štandardnej skúšobnej metódy a môže sa použiť na porovnanie jedného nástroja s druhým.

**POZNÁMKA:** Deklarovaná celková hodnota vibrácií sa môže použiť aj na predbežné posúdenie vystavenia ich účinkom.

**VAROVANIE:** Emisie vibrácií sa môžu počas skutočného používania elektrického nástroja odlišovať od deklarovanej hodnoty, a to v závislosti od spôsobov používania náradia a najmä typu spracúvaného obrobku.

**VAROVANIE:** Nezabudnite označiť bezpečnostné opatrenia s cieľom chrániť obsluhu, a to tie, ktoré sa zakladajú na odhade vystavenia účinkom v rámci reálnych podmienok používania (berúc do úvahy všetky súčasti prevádzkového cyklu, ako sú doby, kedy je nástroj vypnutý a kedy beží bez zaťaženia, ako dodatok k dobe zapnutia).

## Vyhľadania o zhode

### Len pre krajiny Európy

Vyhľadania o zhode sa nachádzajú v prílohe A tohto návodu na obsluhu.

## BEZPEČNOSTNÉ VAROVANIA

### Všeobecné bezpečnostné predpisy pre elektrické nástroje

**VAROVANIE** Preštudujte si všetky bezpečnostné varovania, pokyny, vyobrazenia a technické špecifikácie určené pre tento elektrický nástroj. Pri nedodržaní všetkých nižšie uvedených pokynov môže dôjsť k úrazu elektrickým prúdom, požiaru alebo vážnemu zraneniu.

## Všetky výstrahy a pokyny si odložte pre prípad potreby v budúcnosti.

Pojem „elektrický nástroj“ sa vo výstrahách vzťahuje na elektricky napájané elektrické nástroje (s káblom) alebo batériou napájané elektrické nástroje (bez kábla).

## Bezpečnostné pokyny pre akumulátorové dýchadlo

**VAROVANIE:** Prečítajte si všetky bezpečnostné výstrahy a pokyny. Nedodržiavanie výstrah a pokynov môže mať za následok zasiahnutie elektrickým prúdom, požiar alebo vážne zranenie.

## Všetky výstrahy a pokyny si odložte pre prípad potreby v budúcnosti.

### Školenie

1. Dôkladne si prečítajte pokyny. Oboznámte sa s ovládačmi a správnym používaním dýchadla.
2. Nikdy nedovoľte, aby deti, osoby so zníženými fyzickými, zmyslovými alebo duševnými schopnosťami, osoby s nedostatočnými skúsenosťami a znalosťami alebo osoby neoboznámené s týmito pokynmi používali toto dýchadlo. Vek obsluhy môžu obmedzovať aj miestne nariadenia.
3. Nikdy s dýchadlom nepracujte, pokiaľ sú v blízkosti osoby, najmä deti alebo zvieratá.
4. Uvedomte si, že obsluha alebo používateľ sú zodpovední za úrazy alebo ohrozenie ostatných ľudí a za škody na ich majetku.

### Príprava

1. Pri používaní dýchadla vždy používajte pevnú obuv a dlhé nohavice.
2. Nenoste voľné oblečenie ani šperky, ktoré by mohli byť vťahnuté do prívodu vzduchu. Dlhé vlasy držte mimo prívodu vzduchu.
3. Pri používaní elektrického náradia vždy používajte ochranné okuliare, aby ste zabránili zraneniu očí. Ochranné okuliare musia spĺňať požiadavky noriem ANSI Z87.1 v USA, EN 166 v Európe alebo AS/NZS 1336 v Austrálii a na Novom Zélande. V Austrálii a na Novom Zélande zákon vyžaduje aj nosenie ochranného štítu na tvár.

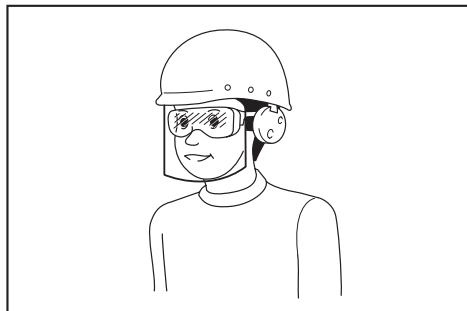

Zamestnávateľ je zodpovedný nariadiť osobám, ktoré používajú tento nástroj a ktoré sa nachádzajú v bezprostrednej blízkosti, používať príslušné bezpečnostné ochranné prostriedky.



4. Na zabránenie podráždeniu očí prachom sa odporúča nosiť tvárovú masku.
5. Počas používania zariadenia vždy noste protišmykovú a ochrannú obuv. Protišmyková bezpečnostná vysoká a nízka obuv s uzavretou špičkou znižuje riziko zranenia.
6. Používajte osobné ochranné prostriedky. Vždy používajte ochranu očí. Adekvátne ochranné prostriedky, ako maska proti prachu, protišmyková bezpečnostná obuv, tvrdá prilba alebo chrániče sluchu, ktoré sa používajú v adekvátnom prostredí, výrazne znižujú riziko úrazu.
7. Pred použitím zariadenia skontrolujte kábel. Ak je kábel poškodený, požiadajte o opravu autorizované servisné stredisko Makita.
16. Do nasávacieho a/alebo výfukového otvoru nevkladajte prsty ani iné predmety.
17. Zabráňte neúmyselnému spusteniu. Pred vložením akumulátora a zdvíhaním alebo prenášaním dýchadla prepnite vypínač do polohy OFF (VYP.). Prenášaním dýchadla s prstom na vypínači alebo pripájaním dýchadla k napájaniu so zapnutým vypínačom sa zvyšuje riziko úrazu.
18. Nikdy neodfukujte materiály ako klince, sklenené črepy alebo čepele.
19. Dýchadlo nepoužívajte v blízkosti horľavých materiálov.
20. Vyhnite sa dlhodobému používaniu dýchadla pri nízkych teplotách.

#### Prevádzka

1. Dýchadlo vypnite, vyberte akumulátor a počkajte, kým sa všetky pohyblivé časti úplne nezastavia
  - vždy, keď opúšťate dýchadlo.
  - vždy pred odstraňovaním prekážok.
  - pred kontrolou, čistením alebo prácou na dýchadle.
  - vždy, keď začne dýchadlo neštandardne vibrovať.
2. S dýchadlom pracujte len pri dennom svetle alebo pri dobrom umelom osvetlení.
3. Nenačahujte sa a vždy zachovávajte správnu rovnovážnu polohu a postoj.
4. Na svahoch vždy zaujmite stabilný postoj.
5. Kráčajte, nikdy nebežte.
6. Všetky prívody chladiaceho vzduchu udržiavajte bez nečistôt.
7. Nikdy neodfukujte nečistoty na okolostojacich.
8. Dýchadlo používajte v odporúčanej polohe a na pevnom povrchu.
9. Dýchadlo nepoužívajte na vyvýšených miestach.
10. Počas používania dýchadla hubicu nikdy nesmerujte na nikoho okolo vás.
11. Nikdy neblokujte nasávací a/alebo výfukový otvor.
  - Počas používania v prašnom prostredí dbajte na to, aby prach alebo nečistoty nezablokovali nasávací a/alebo výfukový otvor.
  - Nepoužívajte iné hubice ako tie, ktoré poskytla spoločnosť Makita.
  - Dýchadlo nepoužívajte na nafukovanie lôpt, nafukovacích čínov a iných podobných predmetov.
12. Dýchadlo nepoužívajte v blízkosti otvoreného okna a pod.
13. Dýchadlo odporúčame používať len v primeranom čase – nie skoro ráno alebo neskoro večer, kedy by mohlo vyrušovať ostatných ľudí.
14. Pred použitím dýchadla odporúčame uvoľniť nečistoty hrabľami alebo metlami.
15. Ak dýchadlo narazí na cudzí predmet, prípadne začne vydávať nezvyčajný hluk alebo vibrácie, dýchadlo okamžite vypnite. Pred opätovným naštartovaním a používaním dýchadla z neho vyberte akumulátor a skontrolujte, či nie je dýchadlo poškodené. Ak je dýchadlo poškodené, požiadajte o opravu autorizované servisné stredisko Makita.
21. Nepoužívajte zariadenie, keď hrozí nebezpečenstvo blesku.
22. Keď používate zariadenie na blatistom podklade, mokrom svahu alebo klzkom povrchu, dbajte na správny postoj.
23. Vyhýbajte sa práci v nepriaznivom prostredí, v ktorom sa predpokladá zvýšená únava používateľa.
24. Nepoužívajte zariadenie v zlom počasí pri obmedzenej viditeľnosti. Inak môže dôjsť k pádu alebo nesprávnemu použitiu z dôvodu slabej viditeľnosti.
25. Neponárajte zariadenie do mláky.
26. Keď sa k nasávaciemu otvoru (ventilačné okno) prilepia mokré listy alebo nečistoty, odstráňte ich.

#### Údržba a uskladnenie

1. Všetky matice, svorníky a skrutky musia byť utiahnuté, aby ste mali istotu, že je dýchadlo v bezpečnom pracovnom stave.
2. Opotrebované alebo poškodené diely vymeňte za diely od spoločnosti Makita.
3. Uschovajte dýchadlo na bezpečnom mieste mimo dosahu detí.
4. Keď dýchadlo zastavíte s cieľom jeho kontroly, servisu, uskladnenia alebo výmeny príslušenstva, vypnite ho, uistite sa, že sa všetky pohyblivé diely úplne zastavia, a vyberte z neho akumulátor. Dýchadlo nechajte pred akýmkoľvek prácou na ňom vychladnúť. Údržbu dýchadla vykonávajte dôsledne a uchovávajte ho čisté.
5. Pred uskladnením nechajte dýchadlo vychladnúť.
6. Dýchadlo nevystavujte účinkom dažďa. Dýchadlo skladujte vnútri.
7. Pri zdvíhaní dýchadla si zohnite kolena a dávajte pozor, aby ste si neporanili chrbát.
8. Nenechávajte zariadenie bez dozoru vonku v daždi.
9. Zariadenie neumývajte vodou pod vysokým tlakom.
10. Pri uskladnení zariadenia sa vyhýbajte priamemu slnku a dažďu a skladujte ho na mieste, kde nie je príliš teplo ani vlhko.
11. Kontrolu alebo údržbu vykonávajte na mieste, ktoré je chránené pred dažďom.

12. **Po použití zariadenia odstráňte zachytené nečistoty a pred uskladnením sa pokúste zariadenie úplne vysušiť.** V závislosti od ročného obdobia alebo oblasti hrozí riziko poruchy z dôvodu mrazu.
13. **Toto zariadenie nedvíhajte ani neprenášajte držiac len za kábel.**
14. **Neupravujte ani sa nepokúšajte opravovať stroj alebo akumulátor okrem prípadov uvedených v pokynoch na používanie a starostlivosť.**

#### Používanie a starostlivosť o akumulátorový nástroj

1. **Nabíjajte iba nabíjačkou určenou výrobcom.** Nabíjačka vhodná pre jeden typ akumulátora môže pri inom type akumulátora spôsobiť riziko vzniku požiaru.
2. **Elektrické nástroje používajte iba s príslušným typom akumulátora.** Použitie iného typu akumulátora môže spôsobiť riziko vzniku požiaru a úrazu.
3. **Keď sa akumulátor práve nepoužíva, skladujte ho mimo iných kovových predmetov ako sponky, mince, kľúče, klince, skrutky alebo iné malé kovové predmety, ktoré by mohli kontakty akumulátora skratovať.** Skratovanie kontaktov akumulátora môže spôsobiť popálenie alebo požiar.
4. **Pri nevhodných podmienkach môže z akumulátora vytekať tekutina. Nedotýkajte sa jej.** Pri náhodnom kontakte ju opláchnite vodou. Ak kvapalina zasiahne oči, vyhľadajte lekársku pomoc. Kvapalina, ktorá vytekla z akumulátora, môže spôsobiť podráždenie alebo popáleniny.
5. **Nepoužívajte akumulátor alebo nástroj, ktorý je poškodený alebo upravovaný.** Fungovanie poškodených alebo upravovaných akumulátorov ťažko predvídať a môžu zapríčiniť požiar, výbuch alebo zranenie.
6. **Akumulátor ani nástroj nevystavujte ohňu či nadmernej teplote.** Vystavenie ohňu alebo teploty nad 130 °C môže spôsobiť výbuch.
7. **Dodržiavajte všetky pokyny pre nabíjanie a akumulátor ani nástroj nenabíjajte v prípade prekročenia teplotného rozsahu uvedeného v návode.** Nesprávne nabíjanie alebo nabíjanie pri teplotách mimo uvedeného rozsahu môže spôsobiť poškodenie akumulátora a zvýšiť riziko požiaru.

#### Bezpečnosť pri práci s elektrickým náradím a akumulátorom

1. **Akumulátor(y) nelikvidujte odhodením do ohňa.** Článok môže vybuchnúť. Informácie o možných zvláštnych predpisoch týkajúcich sa likvidácie nájdete v miestnych zákonoch.
2. **Akumulátor(y) neotvárajte ani neznehodnocujte.** Uvoľnený elektrolýt je leptavý a môže spôsobiť poškodenie zraku alebo pokožky. V prípade požitia môže byť jedovatý.
3. **Batériu nenabíjajte na daždi ani na mokrých miestach.**
4. **Akumulátor nenabíjajte v exteriéri.**
5. **Nedotýkajte sa nabíjačky vrátane zástrčky a nabíjacieho svoriek mokrými rukami.**
6. **Akumulátor nevymieňajte v daždi.**

7. **Nezvlhčujte konektor akumulátora kvapalinou, napríklad vodou, ani neponárajte akumulátor do kvapalín. Akumulátor nenechávajte na daždi, ani ho nenabíjajte, nepoužívajte ani neskladujte na vlhkom alebo mokrom mieste.** Ak sa konektor navlhčí alebo ak do akumulátora vnikne kvapalina, môže dôjsť k skratu akumulátora a hrozí riziko prehriatia, požiaru alebo výbuchu.
8. **Po vyťahnutí akumulátora zo zariadenia alebo nabíjačky nezabudnite na akumulátor pripevniť kryt a uskladnite ho na suchom mieste.**
9. **Akumulátor nevymieňajte mokrými rukami.**
10. **Ak do akumulátora vnikne voda, vylejte ju a utrite ju suchou handrou. Pred opätovným používaním nechajte akumulátor úplne vyschnúť na suchom mieste.**

#### Servis

1. **Servis elektrického nástroja nechajte vykonať kvalifikovaným pracovníkom s použitím výhradne identických náhradných dielov.** Tým zaisťujete zachovanie bezpečnosti elektrického nástroja.
2. **Nikdy nevykonávajte servis poškodených akumulátorov.** Servis akumulátorov má vykonávať len výrobca alebo autorizovaní poskytovatelia servisných služieb.

## TIETO POKYNY USCHOVAJTE.

**VAROVANIE:** NIKDY nepripustíte, aby seba-vedomie a dobrá znalosť výrobku (získané opakovaným používaním) nahradili presné dodržiavanie bezpečnostných pravidiel pre náradie.

**NESPRÁVNE POUŽÍVANIE** alebo nedodržiavanie bezpečnostných zásad uvedených v tomto návode môže viesť k závažnému zraneniu.

### Dôležité bezpečnostné a prevádzkové pokyny pre akumulátor

1. **Pred použitím akumulátora si prečítajte všetky pokyny a výstavné označenia na (1) nabíjačke akumulátorov, (2) akumulátore a (3) produkte používajúcom akumulátor.**
2. **Akumulátor nerozoberajte ani neupravujte.** Môže to viesť k požiaru, nadmernému teplu alebo výbuchu.
3. **Ak sa doba prevádzky príliš skráti, ihneď prerušte prácu.** Môže nastať riziko prehriatia, možných popálení či dokonca explózie.
4. **V prípade zasiahnutia oči elektrolytom ich vypláchnite čistou vodou a okamžite vyhľadajte lekársku pomoc.** Môže dôjsť k strate zraku.
5. **Akumulátor neskratujte:**
  - (1) **Nedotýkajte sa konektorov žiadnym vodivým materiálom.**
  - (2) **Neskladujte akumulátor v obale s inými kovovými predmetmi, napríklad klíncami, mincami a pod.**
  - (3) **Akumulátor nevystavujte vode ani dažďu.** Skrat akumulátora môže spôsobiť veľký tok prúdu, prehriatie, možné popáleniny či dokonca poruchu.

6. **Nástroj ani akumulátor neskladujte a nepoužívajte na miestach s teplotou presahujúcou 50 °C (122 °F).**
7. **Akumulátor nespájajte, ani keď je vážne poškodený alebo úplne opotrebovaný. Akumulátor môže v ohni explodovať.**
8. **Akumulátor neprepichujte, neprerezávajte, nedrvte, nehádzte ani ho nenarúšajte údermi o tvrdé predmety. Môže to viesť k požiaru, nadmernému teplu alebo výbuchu.**
9. **Nepoužívajte poškodený akumulátor.**
10. **Lítium-iónové akumulátory, ktoré sú súčasťou náradia, podliehajú požiadavkám legislatívy o nebezpečnom tovare.**  
V prípade obchodnej prepravy, napr. dodanie tretími stranami či špeditériami, sa musia dodržiavať špeciálne požiadavky na zabalenie a označenie. Pred prípravou položky na odoslanie sa vyžaduje konzultácia s odborníkom na nebezpečný materiál. Taktiež treba dodržiavať potenciálne podrobnejšie predpisy príslušnej krajiny. Prelepte alebo zakryte otvorené kontakty a zabaľte akumulátor tak, aby sa v balíku nemohol voľne pohybovať.
11. **Akumulátor pri likvidácii odstráňte z nástroja a zlikvidujte ho na bezpečnom mieste. Akumulátor zlikvidujte v súlade s miestnymi nariadeniami.**
12. **Akumulátory používajte iba s výrobkami uvedenými spoločnosťou Makita. Inštalácia akumulátorov do nevyhovujúcich výrobkov môže spôsobiť požiar, nadmerné teplo, výbuch alebo únik elektrolytov.**
13. **Ak sa nástroj dlhší čas nepoužíva, odstráňte z neho akumulátor.**
14. **Akumulátor sa môže počas používania a po použití zohriať, čo môže spôsobiť popálenie alebo popáleniny aj pri relatívne nízkej teplote. Pri manipulácii s horúcimi akumulátormi dávajte pozor.**
15. **Nedotýkajte sa svorky nástroja ihneď po použití, keďže sa mohla zohriať dostatočne na to, aby spôsobila popálenie.**
16. **Zabráňte zachytávaniu triesok, prachu alebo zeminy na svorkách, otvoroch a drážkach akumulátora. Môže to spôsobiť zohriatie, požiar, výbuch a poruchu nástroja alebo akumulátora, v dôsledku čoho môže dôjsť k popáleninám alebo zraneniu osôb.**
17. **Pokiaľ nástroj nepodporuje používanie v blízkosti vysokonapäťových elektrických vedení, nepoužívajte akumulátor blízko vysokonapäťových elektrických vedení. Môže to viesť k nesprávnemu fungovaniu alebo poškodeniu nástroja alebo akumulátora.**
18. **Akumulátor držte mimo dosahu detí.**

## TIETO POKYNY USCHOVAJTE.

**⚠️ POZOR:** Používajte len originálne akumulátory od spoločnosti Makita. Používanie batérií, ktoré nie sú od spoločnosti Makita, alebo upravených batérií môže spôsobiť výbuch batérie a následný požiar, zranenie osôb alebo poškodeniu majetku. Následkom bude aj zrušenie záruky od spoločnosti Makita na nástroj a nabíjačku od spoločnosti Makita.

## Rady na udržanie maximálnej životnosti akumulátora

1. **Akumulátor nabíjate ešte predtým, ako sa úplne vybije. Vždy prerušte prácu s nástrojom a nabíjate akumulátor, keď spozorujete nižší výkon nástroja.**
2. **Nikdy nenabíjate plne nabitý akumulátor. Prebíjanie skracuje životnosť akumulátora.**
3. **Akumulátor nabíjajte pri izbovej teplote 10 °C – 40 °C (50 °F – 104 °F). Pred nabíjaním nechajte horúci akumulátor vychladnúť.**
4. **Keď akumulátor nepoužívate, vyberte ho z nástroja alebo nabíjačky.**
5. **Lítium-iónový akumulátor nabíjate, ak ste ho nepoužívali dlhšie ako šesť mesiacov.**

## ZOSTAVENIE

**⚠️ POZOR:** Pred vykonávaním akýchkoľvek prác na zariadení vždy skontrolujte, či je zariadenie vypnuté a prenosný napájací zdroj odpojený.

## Inštalácia koncovej hubice

Zarovnajte trojuholníkovú značku na koncovej hubici s trojuholníkovou značkou na prednej rúre, potom pripojte koncovú hubicu k prednej rúre a otočte koncovú hubicu tak, aby sa zaistila na svojom mieste. Namontujte koncovú hubicu tak, aby jej koniec smeroval nadol. V závislosti od pracovného prostredia môžete nainštalovať koncovú hubicu tak, aby jej koniec smeroval nahor.

► **Obr.1:** 1. Trojuholníková značka 2. Koncová dýza 3. Predná rúra

Ak chcete koncovú hubicu demontovať, vykonajte postup montáže v opačnom poradí.

**POZNÁMKA:** Dĺžku dýzy je možné zmeniť presunutím dýzy tak, ako je to zobrazené na obrázku.

► **Obr.2:** 1. Koncová dýza 2. Predná rúra

## Inštalácia plochej hubice

### Voliteľné prislúšenstvo

**POZNÁMKA:** Ak je nainštalovaná koncová hubica, pred inštaláciou plochej hubice ju odstráňte.

1. Zarovnajte drážku na spojovacej trubici s výstupkom na prednej rúre, potom pripojte spojovaciu trubicu k prednej rúre a otočte ju tak, aby sa zaistila na svojom mieste.

► **Obr.3:** 1. Spojovacia trubica 2. Predná rúra

2. Zarovnajte drážku na plochej hubici s výstupkom na spojovacej trubici, potom pripojte plochú hubicu k spojovacej trubici a otočením ju zaistíte na svojom mieste.

► **Obr.4:** 1. Plochá hubica 2. Spojovacia trubica

## OPIS FUNKCIÍ

**⚠️ POZOR:** Pred úpravou alebo kontrolou funkčnosti zariadenia vždy skontrolujte, či je zariadenie vypnuté a prenosný napájací zdroj odpojený.

### System na ochranu zariadenia/akumulátora

Zariadenie je vybavené systémom ochrany zariadenia/akumulátora. Tento systém automaticky vypne napájanie motora s cieľom predĺžiť životnosť zariadenia a akumulátora. Zariadenie sa počas prevádzky automaticky zastaví v prípade, ak sa zariadenie alebo akumulátor dostanú do jedného z nasledujúcich stavov:

#### Ochrana proti preťaženiu

Keď sa zariadenie alebo akumulátor používajú spôsobom, ktorý spôsobuje nadmerný odber prúdu, zariadenie sa automaticky zastaví a indikátor otáčok bude blikať nazeleno. V tejto situácii vypnite zariadenie a ukončíte používanie, ktoré spôsobuje jeho preťažovanie. Potom zariadenie zapnutím znova spustíte.

#### Ochrana pred prehrievaním

Zariadenie sa v prípade prehriatia zariadenia alebo akumulátora automaticky zastaví. Keď sa prehreje zariadenie, indikátor rýchlosti otáčok sa rozsvieti načerveno. Keď sa prehreje akumulátor, indikátor rýchlosti otáčok bliká načerveno. Nechajte zariadenie a/alebo akumulátor pred opätovným spustením zariadenia vychladnúť.

#### Ochrana pred nadmerným vybitím

Keď je kapacita akumulátora nedostatočná, zariadenie sa automaticky vypne a indikátor otáčok bude blikať načerveno. V takom prípade vyberte akumulátor zo zariadenia a nabite akumulátor alebo vymeňte akumulátor za plne nabitý.

#### Ochrana pred ďalšími nebezpečenstvami

Systém ochrany bol navrhnutý tak, aby chránil aj pred ďalšími nebezpečenstvami, ktoré by mohli poškodiť stroj, a zaisťuje automatické zastavenie stroja. Ak sa stroj dočasne zastavil alebo prerušil prevádzku, problém vyriešite vykonaním všetkých nasledujúcich krokov.

1. Reštartujte stroj tak, že ho vypnete a potom znova zapnete.
2. Nabite akumulátory alebo ich vymeňte za nabitý akumulátor.
3. Nechajte stroj aj akumulátory vychladnúť.

Ak po obnovení systému ochrany nedošlo k zlepšeniu stavu, obráťte sa na miestne servisné stredisko spoločnosti Makita.

**UPOZORNENIE:** Ak sa stroj vypne z dôvodov, ktoré nie sú opísané vyššie, pozrite si riešenie problémov.

## Hlavný vypínač

**⚠️ VAROVANIE:** Ak sa náradie nepoužíva, hlavný vypínač treba vždy vypnúť.

Ak chcete zapnúť zariadenie, stlačte hlavný vypínač. Indikátory rýchlosti otáčok sa rozsvetia nazeleno. Zariadenie vypnete stlačením a podržaním hlavného vypínača, kým indikátory rýchlosti otáčok nezhasnú. Otáčky možno zmeniť v troch úrovniach. Ak chcete zmeniť režim otáčok, stlačte hlavný vypínač. Keď zmeníte režim otáčok, rozsvetia sa príslušné indikátory otáčok.

► **Obr.5:** 1. Indikátor otáčok 2. Hlavný vypínač







**POZNÁMKA:** Toto zariadenie disponuje funkciou automatického vypnutia. Hlavný vypínač sa automaticky vypne, ak po určitej dobe od jeho zapnutia nevytiahnete spúšťač spínača, aby sa zabránilo neúmyselnému spusteniu.

**POZNÁMKA:** Ak stlačíte hlavný vypínač, keď nie je riadiaca páčka úplne prinavrátená do vypnutej polohy alebo je stlačený spúšťač spínača, indikátor napájania bliká nazeleno. V takom prípade úplne vráťte ovládaciu páčku do pôvodnej polohy alebo uvoľnite spúšťač spínača a potom stlačte hlavný vypínač.

## Tlačidlo kontroly akumulátora

Zostávajúcu kapacitu akumulátora môžete skontrolovať pomocou tlačidla kontroly akumulátora.

► **Obr.6:** 1. Indikátor akumulátora 2. Tlačidlo kontroly akumulátora

Stav indikátora akumulátora			Zostávajúca kapacita akumulátora
 Svieti	 Nesvieti	 Bliká	
			50 % až 100 %
			20 % až 50 %
			0 % až 20 %

**POZNÁMKA:** Indikátor zostávajúcej kapacity akumulátora je len informatívny. Skutočná kapacita akumulátora sa môže líšiť v závislosti od podmienok používania alebo okolitej teploty.

**POZNÁMKA:** Keď je zariadenie v prevádzke, indikátor sa nerozsvieti ani vtedy, keď stlačíte tlačidlo kontroly.

**POZNÁMKA:** Indikátor automaticky zhasne po niekoľkých sekundách.

## Zapínanie

**VAROVANIE:** Pred pripojením prenosného napájacieho zdroja k zariadeniu sa vždy presvedčíte, či spúšťací spínač funguje správne a po uvoľnení sa vráti do pozície „OFF“ (VYP).

Zariadenie spustíte jednoduchým stlačením spúšťacieho spínača. Otáčky sa zvyšujú zvyšovaním tlaku na spúšťací spínač. Nástroj zastavíte uvoľnením spúšťacieho spínača.

► **Obr.7:** 1. Spúšťací spínač

## Funkcia regulácie otáčok

Funkcia regulácie otáčok umožňuje obsluhu zachovať konštantné otáčky bez potiahnutia spúšte. Ak chcete zvýšiť otáčky, otočte ovládaciu páčku smerom dopredu. Ak chcete znížiť otáčky, otočte ovládaciu páčku smerom dozadu.

► **Obr.8:** 1. Ovládacia páčka

## Funkcia na zabránenie náhodnému spusteniu

Keď zariadenie zapnete pri súčasnom stlačení spúšťacieho spínača, zariadenie sa nespustí a indikátor rýchlosti otáčok bude blikať nazeleno. Na spustenie zariadenia najprv uvoľníte spúšťací spínač a úplne vrátte ovládaciu páčku a potom zapnete zariadenie.

## PREVÁDZKA

### Pripojenie prenosného napájacieho zdroja

**POZOR:** Ak zariadenie používate v kombinácii s akumulátorovým napájacím zdrojom, napríklad s prenosným napájacím zdrojom, použite závesný remienok, ktorý je súčasťou balenia zariadenia, alebo závesný remienok odporúčaný spoločnosťou Makita.

Ak si na rameno umiestnite popruh, ktorý neodporúča spoločnosť Makita, a súčasne ramenný popruh akumulátorového napájacieho zdroja, v prípade núdzovej situácie sa vám bude zariadenie a akumulátorový napájací zdroj ťažko odstraňovať, čo môže spôsobiť neohodu alebo ublíženie na zdraví. O odporúčanom závesnom remienku sa informujte v autorizovaných servisných strediskách spoločnosti Makita.

**POZOR:** Pred začatím práce sa uistite, že spony na opasku sú zaistené a zariadenie je bezpečne pripojené k háčiku závesného remienka.

**POZOR:** Aby ste zabránili neúmyselnému uvedeniu do prevádzky, pred začatím tohto postupu sa uistite, že zariadenie a prenosný napájací zdroj sú vypnuté.

**POZOR:** Pred vykonaním tohto postupu vykonajte nastavenie opasku a ramenného popruhu. Podrobnosti nájdete v návode na použitie prenosného napájacieho zdroja.

**POZOR:** Pri vyberaní akumulátora stlačte poistné tlačidlo, pričom pevne držte rukoväť.

► **Obr.9:** 1. Rukoväť 2. Poistné tlačidlo

**POZOR:** Pri pripájaní akumulátora dávajte pozor, aby ste si nepřicvikli prsty alebo palce medzi akumulátor a zostavu ramenného postroja.

**POZOR:** Uistite sa, že je akumulátor bezpečne uchytený k zostave ramenného postroja. V opačnom prípade môže akumulátor spadnúť, keď budete mať zariadenie na sebe alebo ho budete používať, a spôsobí tak zranenie. Ak vidíte červený indikátor, ako je znázornené na obrázku, akumulátor nie je správne zaistený.

► **Obr.10:** 1. Červený indikátor

1. Vyberte akumulátor zo zostavy ramenného postroja a potom vytiahnite kábel z ľavej strany akumulátora. Pripojte akumulátor k zostave ramenného postroja a potom pripojte kábel k držiakom kábla.

► **Obr.11:** 1. Držiak kábla

2. Stlačte hlavný vypínač na prenosnom napájacím zdroji. Rozsvieti sa indikátor napájania.

► **Obr.12:** 1. Hlavný vypínač 2. Indikátor napájania

3. Nasadte si ramenný postroj prenosného napájacieho zdroja a zaistite sponu bedrového pásu a potom zaistite sponu hrudného pásu (len pre PDC1500).

► **Obr.13**

4. Pripojte háčiky závesného remienka k závesom na zariadení.

► **Obr.14:** 1. Háčik 2. Záves

**POZNÁMKA:** Háčiky na koncoch modrého remienka sú pripojené k zariadeniu a háčik na konci čierneho remienka je pripojený k ramennému postroju.

5. Pripojte háčiky závesného remienka ku krúžku na ramennom postroji.

► **Obr.15:** 1. Krúžok 2. Háčik

Podľa potreby nastavte dĺžku závesného remienka.

► **Obr.16**

6. Zástrčku zariadenia zasuňte do zásuvky prenosného napájacieho zdroja.

Pri zasúvaní zástrčky do zásuvky zarovnajete trojuholníkové značky na zástrčke a zásuvke.

► **Obr.17:** 1. Zástrčka 2. Objímka 3. Trojuholníková značka

**UPOZORNENIE:** Pri odpájaní zástrčky z objímky neťahajte za káble, ale držte zástrčku a objímku. V opačnom prípade sa môžu káble poškodiť a spôsobíť nesprávne fungovanie zariadenia.

7. Zariadenie zapnete stlačením hlavného vypínača. Zariadenie je pripravené na prácu. Zariadenie začne pracovať, keď stlačíte spúšťací spínač.

**POZNÁMKA:** Pripojte kábel zariadenia k držiaku kábla na bedrovom páse, ako je znázornené na obrázku (len pre PDC1500).

► **Obr.18:** 1. Držiak kábla

## Použitie dúchadla

**⚠ POZOR:** Keď je zariadenie zapnuté, nedávajte ho na zem. Do nasávacieho otvoru by sa mohol dostať piesok alebo prach a spôsobiť poruchu alebo poranenie.

**UPOZORNENIE:** V závislosti od pripojenej hubice môže pri používaní zariadenia dochádzať k veľkému spätnému rázu pre obsluhu z dôvodu vysokej sily vzduchu tohto výrobku. Pri používaní zariadenia nastavte rýchlosť vzduchu na vhodnú úroveň.

Zariadenie držte pevne v ruke a odfukovanie vykonajte pomalým pohybom zariadenia. Pri odfukovaní v okolí budov, veľkých kameňov alebo vozidiel smerujte hubicu mimo nich. Pri odfukovaní v rohu začnite v rohu a presúvajte sa do otvoreného priestoru.

► Obr.19

## Odloženie zariadenia

Pred odložením prenosného napájacieho zdroja vyberte zariadenie z prenosného napájacieho zdroja.

1. Odpojte zástrčku zariadenia zo zásuvky prenosného napájacieho zdroja.
2. Odstráňte kábel zariadenia z držiaka kábla na bedrovom páse (len pre PDC1500).
3. Jednou rukou odopnite háčik na závesnom remienku od krúžka na ramennom postroji za súčasného držania zariadenia druhou rukou a potom odložte zariadenie.
4. Odopnite sponu hrudného pásu, (len pre PDC1500), potom odopnite sponu bedrového pásu a potom prenosný napájací zdroj pomaly položte.

► Obr.20: 1. Spona

Zariadenie môžete odložiť aj nasledovne.

1. Odpojte zástrčku zariadenia zo zásuvky prenosného napájacieho zdroja.
2. Jednou rukou odopnite sponu na závesnom remienku za súčasného držania zariadenia druhou rukou.

► Obr.21: 1. Spona

## ÚDRŽBA

**⚠ POZOR:** Pred vykonávaním kontroly alebo údržby na zariadení vždy skontrolujte, či je zariadenie vypnuté a prenosný napájací zdroj odpojený.

Ak chcete udržať BEZPEČNOSŤ a BEZPORUCHOVOSŤ výrobku, prenechajte opravy, údržbu a nastavenie na autorizované alebo továrenské servisné centrá Makita, ktoré používajú len náhradné diely značky Makita.

## Čistenie zariadenia

Zariadenie očistite utretím prachu čistou handričkou alebo handričkou navlhčenou mydlovou vodou a následne vyčmykanou.

► Obr.22

**UPOZORNENIE:** Nepoužívajte benzín, riedidlo, alkohol ani podobné látky. Mohlo by to spôsobiť zmenu farby, deformácie alebo praskliny.

Z nasávacieho otvoru na zadnej strane zariadenia odstráňte prach a nečistoty.

► Obr.23: 1. Nasávací otvor

## Uskladnenie

Pred uskladnením zariadenia odpojte prenosný napájací zdroj od zariadenia a vykonajte kompletnú údržbu. Zariadenie skladujte na mieste mimo dosahu detí, ktoré nie je vystavené vlhkosti, dažďu a priamemu slnečnému svetlu.

Otvor na zavesenie v spodnej časti zariadenia je vhodný na zavesenie zariadenia na klínce alebo skrutku v stene.

► Obr.24: 1. Otvor

► Obr.25: 1. Otvor



# RIEŠENIE PROBLÉMOV

Pred požiadanim o vykonanie opravy najprv vykonajte vlastnú kontrolu. Ak nájdete problém, ktorý nie je vysvetlený v tomto návode, nepokúšajte sa stroj rozoberať. Namiesto toho požiadajte o opravu autorizované servisné stredisko spoločnosti Makita, ktoré používajú len náhradné diely značky Makita.

Chybný stav	Predpokladaná príčina (porucha)	Náprava
Motor nebeží.	Akumulátor nie je nainštalovaný.	Vložte akumulátor.
	Problém akumulátora (podpätie)	Dobite akumulátor. Pokiaľ dobíjanie nie je účinné, vymeňte akumulátor.
	Systém pohonu nefunguje správne.	O opravu požiadajte miestne autorizované servisné stredisko.
Motor po krátkom používaní zastane.	Nabitie akumulátora nie je dostatočné.	Dobite akumulátor. Pokiaľ dobíjanie nie je účinné, vymeňte akumulátor.
	Prehrievanie.	Prestaňte zariadenie používať a nechajte ho vychladnúť.
Zariadenie nedosahuje maximálne otáčky.	Akumulátor nie je nainštalovaný správne.	Akumulátor vložte podľa popisu v tomto návode.
	Výkon akumulátora klesá.	Dobite akumulátor. Pokiaľ dobíjanie nie je účinné, vymeňte akumulátor.
	Systém pohonu nefunguje správne.	O opravu požiadajte miestne autorizované servisné stredisko.
Nadmerné vibrácie: ⇒ okamžite náradie zastavte!	Systém pohonu nefunguje správne.	O opravu požiadajte miestne autorizované servisné stredisko.
Motor sa nedá zastaviť: ⇒ Ihneď odnímate akumulátor!	Elektrická alebo elektronická chyba.	Odnímate akumulátor a o opravu požiadajte miestne autorizované servisné stredisko.

## VOLITEĽNÉ PRÍSLUŠENSTVO

**⚠ POZOR:** Pre váš výrobok Makita opísaný v tomto návode odporúčame používať toto príslušenstvo a nadstavce. Pri použití iného príslušenstva či nadstavcov môže hroziť nebezpečenstvo zranenia osôb. Príslušenstvo a nadstavce sa môžu používať len na stanovené účely.

Ak potrebujete bližšie informácie týkajúce sa tohoto príslušenstva, obráťte sa na vaše miestne servisné stredisko firmy Makita.

- Spojovacia trubica
- Plochá hubica
- Originálna batéria a nabíjačka Makita

**POZNÁMKA:** Niektoré položky zo zoznamu môžu byť súčasťou balenia produktu vo forme štandardného príslušenstva. Rozsah týchto položiek môže byť v každej krajine odlišný.



## SPECIFIKACE

<b>Model:</b>		<b>UB003C</b>
Výkon	Objem vzduchu	2,9–17,6 m <sup>3</sup> /min
	Rychlost vzduchu (průměrná)	11,7–71,9 m/s
	Rychlost vzduchu (maximální)	86,0 m/s
Celková délka (s koncovou hubicí)		913 mm / 963 mm / 1 013 mm
Jmenovité napětí		36 V – 40 V DC max
Čistá hmotnost		2,8 – 3,1 kg
Stupeň ochrany		IPX4

- Vzhledem k neustálému výzkumu a vývoji zde uvedené technické údaje podléhají změnám bez upozornění.
- Specifikace se mohou pro různé země lišit.
- Hmotnost podle EPTA-Procedure 01/2014







## Vhodný přenosný akumulátor

PDC1200 / PDC1500

**VAROVÁNÍ:** Používejte pouze výše uvedené přenosné akumulátory. Použití jiných přenosných akumulátorů může způsobit zranění a/nebo požár.

## Symbols

Níže jsou uvedeny symboly, se kterými se můžete při použití nářadí setkat. Je důležité, abyste dříve, než s ním začnete pracovat, pochopili jejich význam.

	Budte obzvláště opatrní a dávejte pozor.
	Přečtěte si návod k obsluze.
	Nepřibližujte ruce k otáčejícím se částem.
	Pokud máte dlouhé vlasy, může dojít k nehodě kvůli jejich zapletení.
	Nepracujte v blízkosti přihlížejících osob.
	Používejte ochranné brýle a ochranu sluchu.
	Nevystavujte vlhkosti.



Pouze pro země EU

Z důvodu přítomnosti nebezpečných součástí v zařízeních mohou odpadní elektrické a elektronické zařízení, akumulátory a baterie negativně ovlivnit životní prostředí a lidské zdraví.

Elektrické a elektronické spotřebiče ani akumulátory nevyhazujte do domovního odpadu! V souladu s evropskou směrnici o odpadních elektrických a elektronických zařízeních, akumulátorech a bateriích a odpadních akumulátorech a bateriích, stejně jako jejím přizpůsobením ve vnitrostátním právu, by odpadní elektrická zařízení, baterie a akumulátory měly být uchovávány odděleně a měly by být odevzdaný na vyhrazeném sběrném místě komunálního odpadu, které je provozováno v souladu s předpisy na ochranu životního prostředí. Toto je označeno symbolem přeškrtnuté popelnice na kolečkách, který je umístěn na zařízení.

## Účel použití

Zařízení je určeno k ofukování prachu.

## O tomto návodu k obsluze

Pojmem „baterie“ nebo „akumulátor“ v tomto návodu k obsluze se rozumí „přenosný akumulátor“.

## Hlučnost

Typická vážená hladina hluku (A) určená podle normy EN50636-2-100:

Hladina akustického tlaku ( $L_{pA}$ ): 82,2 dB(A)

Nejistota (K): 2,0 dB(A)

Hladina akustického výkonu ( $L_{WA}$ ): 93,1 dB (A)

Nejistota (K): 1,8 dB(A)

**POZNÁMKA:** Celková(é) hodnota(y) emisí hluku byla(y) změřena(y) v souladu se standardní zkušební metodou a dá se použít k porovnání nářadí mezi sebou.

**POZNÁMKA:** Hodnotu(y) deklarovaných emisí hluku lze také použít k předběžnému posouzení míry expozice vibracím.

**VAROVÁNÍ:** Používejte ochranu sluchu.

**VAROVÁNÍ:** Emise hluku se při používání elektrického nářadí ve skutečnosti mohou od deklarované(y) hodnot(y) lišit v závislosti na způsobech použití nářadí.

**VAROVÁNÍ:** Nezapomeňte stanovit bezpečnostní opatření na ochranu obsluhy podle odhadu expozice ve skutečných podmínkách použití. (Vezměte přitom v úvahu všechny části provozního cyklu, tj. kromě doby zátěže například doby, kdy je nářadí vypnuté a kdy běží naprázdno.)

## Vibrace

Celková hodnota vibrací (vektorový součet tří os) určená podle normy EN50636-2-100:

Pracovní režim: provoz bez zatížení  
Emise vibrací ( $a_w$ ): 2,5 m/s<sup>2</sup> nebo méně  
Nejistota (K): 1,5 m/s<sup>2</sup>

**POZNÁMKA:** Celková(é) hodnota(y) deklarovaných vibrací byla(y) změněna(y) v souladu se standardní zkušební metodou a dá se použít k porovnání nářadí mezi sebou.

**POZNÁMKA:** Celkovou(é) hodnotu(y) deklarovaných vibrací lze také použít k předběžnému posouzení míry expozice vibracím.

**VAROVÁNÍ:** Emise vibrací se při používání elektrického nářadí ve skutečnosti mohou od deklarované(y) hodnot(y) lišit v závislosti na způsobech použití nářadí.

**VAROVÁNÍ:** Nezapomeňte stanovit bezpečnostní opatření na ochranu obsluhy podle odhadu expozice ve skutečných podmínkách použití. (Vezměte přitom v úvahu všechny části provozního cyklu, tj. kromě doby zátěže například doby, kdy je nářadí vypnuté a kdy běží naprázdno.)

## Prohlášení o shodě

*Pouze pro evropské země*

Prohlášení o shodě jsou obsažena v Příloze A tohoto návodu k obsluze.

## BEZPEČNOSTNÍ VÝSTRAHY

### Obecná bezpečnostní upozornění k elektrickému nářadí

**VAROVÁNÍ** Přečtěte si všechny bezpečnostní výstrahy i pokyny a prohlédněte si ilustrace a specifikace dodané k tomuto elektrickému nářadí. Nedodržení všech níže uvedených pokynů může vést k úrazu elektrickým proudem, požáru a/nebo vážnému zranění.

### Všechna upozornění a pokyny si uschovejte pro budoucí potřebu.

Pojem „elektrické nářadí“ v upozorněních označuje elektrické nářadí, které se zapojuje do elektrické sítě, nebo elektrické nářadí využívající akumulátory.

## Bezpečnostní pokyny k akumulátorovému fukaru

**VAROVÁNÍ:** Přečtěte si veškerá bezpečnostní upozornění a všechny pokyny. Zanedbání upozornění a pokynů může mít za následek úraz elektrickým proudem, vznik požáru nebo vážné zranění.

### Všechna upozornění a pokyny si uschovejte pro budoucí potřebu.

#### Školení

1. Pečlivě si přečtěte pokyny. Obeznamte se s ovládacími prvky a správným používáním fukaru.
2. Nikdy nedovoďte, aby fukar používaly děti, osoby s omezenými fyzickými, smyslovými či duševními schopnostmi nebo s nedostatečnými zkušenostmi a znalostmi, ani osoby neobeznámené s těmito pokyny. Věk obsluhy může být omezen místními předpisy.
3. S fukarem nikdy nepracujte v blízkosti osob, zvláště pak dětí, ani domácích zvířat.
4. Pamatujte, že za nehody nebo ohrožení jiných osob a jejich majetku odpovídá obsluha či uživatel.

#### Příprava

1. Při práci s fukarem vždy noste pevnou obuv a dlouhé kalhoty.
2. Nenoste volné oděvy nebo šperky, které by mohly být nasáty do přívodu vzduchu. Dejte pozor, aby se vaše dlouhé vlasy nedostaly do přívodu vzduchu.
3. Při používání elektrického nářadí vždy noste ochranné brýle určené k ochraně zraku. Ochranné brýle musí splňovat požadavky normy ANSI Z87.1 v USA, EN 166 v Evropě nebo AS/NZS 1336 v Austrálii a na Novém Zélandu. V Austrálii a na Novém Zélandu je dle zákona též nutné nosit obličejový štít chránící obličej.

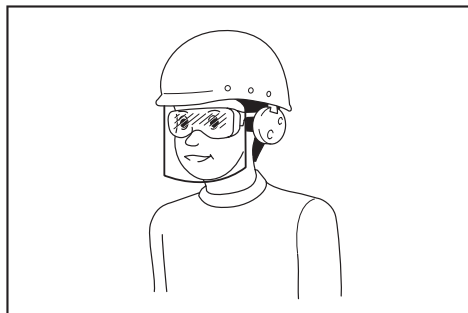

Za vynucení používání vhodných ochranných pracovních prostředků obsluhou nářadí či jinými osobami v bezprostřední blízkosti pracoviště odpovídá zaměstnavatel.

4. Doporučujeme použití obličejové masky, abyste se vyhnuli podráždění způsobenému prachem.
5. Při obsluze stroje vždy noste neklouzavou ochrannou obuv. Bezpečnostní obuv s uzavřenou špičkou a neklouzavou podrážkou sníží nebezpečí zranění.

6. **Používejte osobní ochranné prostředky. Vždy používejte ochranu zraku.** Ochranné pracovní prostředky, jako je například respirátor, protiskluzová obuv, ochranná přilba nebo ochrana sluchu, omezí při správném použití riziko zranění.
7. **Před použitím stroje zkontrolujte kabel.** Jestliže došlo k poškození kabelu, požádejte místní servisní středisko společnosti Makita o opravu.

#### Obsluha

1. **Vypněte fukar, vyjměte akumulátor a ujistěte se, že se všechny pohyblivé díly zcela zastavily**
  - kdykoli se od fukaru vzdálíte,
  - před uvolňováním zablokovaní,
  - před kontrolou, čištěním či prováděním prací na fukaru,
  - kdykoli začne fukar neobvykle vibrovat.
2. **S fukarem pracujte pouze za denního světla nebo při dostatečném umělém osvětlení.**
3. **Vždy udržujte správné postavení a rovnováhu a nepřeceňujte vlastní schopnosti.**
4. **Při práci ve svahu vždy dávejte pozor, kam šlapete.**
5. **Kráčejte – nikdy neběhejte.**
6. **Zajistěte, aby všechny přívody chladicího vzduchu byly prosté nečistot.**
7. **Nečistoty nikdy nefoukejte směrem k přihlížejícím osobám.**
8. **Pracujte s fukarem v doporučené poloze a na pevném povrchu.**
9. **Nepracujte s fukarem ve výškách.**
10. **Při používání fukaru nikdy nemířte hubicí na nikoho v blízkosti.**
11. **Nikdy neblokujte vstup sání a/nebo výstup fukaru.**
  - Při provozu v prašném prostředí dávejte pozor, abyste neblokovali vstup sání nebo výstup fukaru prachem či nečistotami.
  - Nepoužívejte jiné hubice, než hubice dodané společností Makita.
  - Nepoužívejte fukar pro nafukování balónů, nafukovacích lodiček nebo podobných výrobků.
12. **S fukarem nepracujte v blízkosti otevřených oken apod.**
13. **Doporučujeme pracovat s fukarem pouze v rozumné době – ne brzy z rána nebo pozdě večer, kdy by nářadí mohlo rušit ostatní.**
14. **Doporučujeme před ofukováním použít hrábě nebo košťata pro uvolnění nečistot.**
15. **Pokud fukar zasáhne případné cizí předměty nebo začne vydávat neobvyklý hluk či vibrace, okamžitě jej vypněte. Než fukar znovu spustíte, vyjměte z něj akumulátor a zkontrolujte, zda nebyl fukar poškozen. Jestliže došlo k poškození fukaru, požádejte místní servisní středisko společnosti Makita o opravu.**
16. **Do vstupu sání nebo výstupu fukaru nestrkejte prsty ani jiné předměty.**

17. **Zamezte neúmyslnému uvedení do chodu. Před vložením akumulátoru, zvedáním či přenašením fukaru se ujistěte, že je prepínač ve vypnuté poloze. Přenašení fukaru s prstem na prepínači nebo připojování ke zdroji energie se zapnutým prepínačem může způsobit úraz.**
18. **Nikdy nefoukejte nebezpečné materiály, jako jsou hřebíky, úlomky skla nebo čepele.**
19. **Nepracujte s fukarem v blízkosti hořlavých materiálů.**
20. **S fukarem pokud možno nepracujte delší dobu v prostředí s nízkou teplotou.**
21. **Nepoužívejte stroj, pokud hrozí nebezpečí blesku.**
22. **Při používání stroje v blátivém terénu, na mokré svahu nebo na kluzkém povrchu dbejte na to, abyste stáli pevně.**
23. **Nepracujte v prostředí se zhoršenými podmínkami, ve kterém lze očekávat zvýšenou únavu uživatele.**
24. **Nepoužívejte stroj za špatného počasí, když je zhoršená viditelnost. V opačném případě může dojít k pádu nebo nesprávnému provozu z důvodu nízké viditelnosti.**
25. **Stroj neponořujte do kaluže.**
26. **Pokud se za deště na sací hrdlo (větrací okno) nalepí mokré listí nebo nečistoty, odstraňte je.**

#### Údržba a skladování

1. **Všechny matice, šrouby a vruty udržujte dotažené – zajistěte tak bezpečnou provozuschopnost fukaru.**
2. **Pokud jsou díly opotřebené nebo poškozené, vyměňte je za díly dodané společností Makita.**
3. **Uložte fukar na suché místo mimo dosah dětí.**
4. **Když fukar zastavíte, abyste jej zkontrolovali, opravili, uskladnili nebo vyměnili příslušenství, vypněte jej, ujistěte se, že se všechny pohyblivé díly zcela zastavily, a vyjměte akumulátor. Nechte fukar zchladnout, než na něm budete provádět jakékoli práce. O fukar se pečlivě starajte a udržujte jej čistý.**
5. **Před skladováním nechte fukar vždy vychladnout.**
6. **Fukar nevystavujte dešti. Fukar skladujte ve vnitřních prostorech.**
7. **Když fukar zvedáte, nezapomeňte ohnout kolena a dávejte pozor, abyste si neporanili záda.**
8. **Nenechávejte stroj venku za deště bez dozoru.**
9. **Stroj nemyjte vodou pod tlakem.**
10. **Při skladování stroje se vyvarujte přímého slunečního svitu a deště a uložte jej na místo, které se nezahřívá ani nevlhne.**
11. **Kontrolu nebo údržbu provádějte na místě krým před deštěm.**
12. **Po použití očistěte stroj od nanesených nečistot a před uskladněním ho zcela vysušte. V závislosti na období či prostředí existuje riziko poruchy z důvodu mrazu.**
13. **Nezvedejte ani nepřenášejte stroj držením za kabel.**
14. **Nesnažte se stroj či akumulátor nijak upravovat nebo opravovat s výjimkou postupů, které jsou uvedeny v návodu k použití a údržbě.**

## Práce s akumulátorovým nářadím a péče o něj

1. **Nabíjení provádějte pouze pomocí nabíječky určené výrobcem.** Nabíječka vhodná pro jeden typ akumulátoru může při použití s jiným akumulátorem vést ke vzniku nebezpečí požáru.
2. **Elektrické nářadí používejte pouze s určenými akumulátory.** Použití jiných akumulátorů může vyvolat nebezpečí zranění a požáru.
3. **Pokud akumulátor nepoužíváte, udržujte jej mimo dosah jiných kovových předmětů, jako jsou kancelářské sponky, mince, klíče, hřebíky, šrouby nebo jiné malé kovové předměty, které mohou propojit svorky akumulátoru.** Zkratování svorek akumulátoru může způsobit popáleniny nebo požár.
4. **Při hrubém zacházení může z akumulátoru uniknout elektrolyt. Vyvarujte se styku s ním. Pokud dojde k náhodnému kontaktu, omyjte zasažené místo vodou. Pokud elektrolyt zasáhne oči, vyhledejte lékařskou pomoc.** Elektrolyt uniklý z akumulátoru může způsobit podráždění nebo popálení pokožky.
5. **Nepoužívejte poškozený nebo upravený akumulátor nebo nářadí.** U poškozených nebo upravených akumulátorů může dojít k neočekávanému chování, které může mít za následek požár, výbuch nebo riziko poranění.
6. **Akumulátor nebo nářadí nevystavujte ohni nebo vysokým teplotám.** Při vystavení žáru ohně nebo teplotám nad 130 °C může dojít k výbuchu.
7. **Postupujte dle nabíjecích pokynů a akumulátor nebo nářadí nenabíjejte mimo teplotní rozsah specifikovaný v pokynech.** Nesprávné nabíjení při teplotách mimo stanovený rozsah může poškodit akumulátor a zvýšit riziko požáru.

## Elektrická bezpečnost a bezpečnost akumulátorů

1. **Akumulátor (akumulátory) nelikvidujte vyhazováním do ohně.** Články mohou vybuchnout. Při likvidaci postupujte podle místních předpisů, jež mohou zahrnovat zvláštní pokyny.
2. **Akumulátory neotevírejte a nepoškozujte.** Vypuštěný elektrolyt je žravý a může způsobit poranění očí nebo pokožky. Při spolknutí může být jedovatý.
3. **Nenabíjejte baterii v dešti nebo na mokřích místech.**
4. **Nenabíjejte akumulátor venku.**
5. **S nabíječkou, včetně zástrčky nabíječky a svorek, nemanipulujte mokřýma rukama.**
6. **Nevyměňujte akumulátor v dešti.**
7. **Svorku akumulátoru nevlhčete tekutinou, jako je voda, ani akumulátor neponořujte. Nenechávejte akumulátor na dešti ani ho nenabíjejte, nevyměňujte, nepoužívejte ani neskladujte na vlhkém či mokřím místě.** Pokud svorka navlhne nebo se do akumulátoru dostane kapalina, může dojít ke zkratu, a tedy k přehřátí, požáru nebo výbuchu.
8. **Po vyjmutí akumulátoru ze stroje či nabíječky zajistěte jeho upevnění do krytu akumulátorů a uložte v suchu.**
9. **Nevyjímejte akumulátor mokřýma rukama.**
10. **Pokud se akumulátor namočí, vylijte z něj vodu a následně jej usušte suchým hadříkem. Před použitím akumulátor zcela vysušte na suchém místě.**

## Servis

1. **Vaše elektrické nářadí si nechejte opravovat kvalifikovaným pracovníkem s použitím výhradně identických náhradních dílů.** Tím zajistíte zachování bezpečnosti elektrického nářadí.
2. **Akumulátory nikdy sami nespravujte.** Opravy akumulátorů smí provádět pouze výrobce nebo autorizovaná servisní střediska.

## TYTO POKYNY USCHOVEJTE.

**VAROVÁNÍ:** NEDOVOLTE, aby pohodlnost nebo pocit znalosti výrobku (získány na základě předchozího použití) vedl k zanedbání dodržování bezpečnostních pravidel platných pro tento výrobek.

**NESPRÁVNÉ POUŽÍVÁNÍ** či nedodržení bezpečnostních pravidel uvedených v tomto návodu k obsluze může způsobit vážné zranění.

## Důležitá bezpečnostní upozornění pro akumulátor

1. **Před použitím akumulátoru si přečtěte všechny pokyny a varovné symboly na (1) nabíječce, (2) akumulátoru a (3) výrobku využívajícím akumulátor.**
2. **Nerozebírejte akumulátor ani do něj nijak nezasahujte.** Může dojít k požáru, nadměrnému zahřátí nebo výbuchu.
3. **Pokud se příliš zkrátí provozní doba akumulátoru, přerušte okamžitě práci.** V opačném případě existuje riziko přehřívání, popálení nebo dokonce výbuchu.
4. **Budou-li vaše oči zasaženy elektrolytem, vypláchněte je čistou vodou a okamžitě vyhledejte lékařskou pomoc.** Může dojít ke ztrátě zraku.
5. **Akumulátor nezkratujte:**
  - (1) **Nedotýkejte se svorek žádným vodivým materiálem.**
  - (2) **Neskladujte akumulátor v nádobě s jinými kovovými předměty, jako jsou hřebíky, mince, apod.**
  - (3) **Nevystavujte akumulátor vodě a dešti.** Zkrat akumulátoru může způsobit velký průtok proudu, přehřátí, možné popálení a dokonce i poruchu.
6. **Neskladujte a nepoužívejte nářadí a akumulátor na místech, kde může teplota překročit 50 °C (122 °F).**
7. **Nespalujte akumulátor, ani když je vážně poškozen nebo úplně opotřeben.** Akumulátor může v ohni vybuchnout.
8. **Akumulátor nesmí být proražen hřebíkem, řezán, drcen, házen či upuštěn na zem, ani nesmí dojít k nárazu tvrdého předmětu do něj.** Taková situace může způsobit požár, nadměrné zahřátí či výbuch.
9. **Nepoužívejte poškozené akumulátory.**

10. **Obsažené lithium-iontové akumulátory podléhají právním požadavkům na nebezpečné zboží.** V případě komerční přepravy například externími dopravci je třeba dodržet zvláštní požadavky na balení a značení.  
Pro přípravu zboží k přepravě je nutná konzultace s odborníkem na nebezpečný materiál. Dodržujte také případné podrobnější národní předpisy. Odkryté kontakty přelepte izolační páskou či jinak zakryjte a akumulátory zabalte tak, aby se v balení nemohly pohybovat.
11. **Při likvidaci akumulátoru jej vyjměte z nářadí a zlikvidujte jej na bezpečném místě. Při likvidaci akumulátoru postupujte podle místních předpisů.**
12. **Akumulátor používejte pouze s výrobky specifikovanými společností Makita.** Instalace akumulátoru do nevyhovujících výrobků může způsobit požár, nadměrné zahřívání, explozi nebo únik elektrolytu.
13. **Pokud nářadí delší dobu nepoužíváte, je nutné z něj akumulátor vyjmout.**
14. **Během a po použití se může akumulátor zahřát, což může způsobit popáleniny nebo podráždění. Při manipulaci s horkými akumulátory dávejte pozor.**
15. **Nedotýkejte se koncovky na nářadí ihned po použití, protože ta může být horká a způsobit popáleniny.**
16. **Do koncovek, otvorů a zdiřek na akumulátoru se nesmí dostat piliny, prach nebo jiné nečistoty.** To může způsobit zahřátí, vznícení, prasknutí a poruchu nářadí nebo akumulátoru, což může vést k popáleninám nebo zranění osob.
17. **Jestliže nářadí není zkonstruováno tak, že jej lze používat v blízkosti vysokého elektrického napětí, nepoužívejte akumulátor poblíž vedení s vysokým elektrickým napětím.** Mohlo by tím dojít k poruše či selhání nářadí či akumulátoru.
18. **Akumulátor uchovávejte mimo dosah dětí.**

## TYTO POKYNY USCHOVEJTE.

**⚠ UPOZORNĚNÍ:** Používejte pouze originální akumulátory Makita. Používání neoriginálních nebo upravených akumulátorů může způsobit explozi akumulátoru a následný požár, zranění a jiné poškození. Zaniká tím také záruka společnosti Makita na nářadí a nabíječku Makita.

## Tipy k zajištění maximální životnosti akumulátoru

1. Akumulátor nabíjte dříve, než dojde k jeho úplnému vybití. Pokud si povšimnete sníženého výkonu nářadí, vždy jej zastavte a dobijte akumulátor.
2. Nikdy nenabíjete úplně nabitý akumulátor. Přebíjení zkracuje životnost akumulátoru.
3. Akumulátor dobíjete při pokojové teplotě od 10 °C do 40 °C (50 °F až 104 °F). Před nabíjením nechejte horký akumulátor zchladnout.
4. Když není akumulátor používán, vyjměte ho z nářadí či nabíječky.
5. Pokud se akumulátor delší dobu nepoužívá (déle než šest měsíců), je nutno jej dobít.

## SESTAVENÍ

**⚠ UPOZORNĚNÍ:** Před prací na stroji se vždy přesvědčte, zda je stroj vypnutý a je odpojen přenosný akumulátor.

### Instalace koncové hubice

Srovnejte trojúhelníkovou značku na koncové hubici s trojúhelníkovou značkou na přední trubici, poté nasadte koncovou hubici na přední trubici a otočte ji, aby zapadla na místo.

Koncovou hubici namontujte tak, aby její špička směřovala dolů. V závislosti na pracovním prostředí můžete namontovat koncovou hubici tak, aby její špička směřovala nahoru.

► **Obr.1:** 1. Trojúhelníková značka 2. Koncová hubice 3. Přední trubice

Při demontáži koncové hubice použijte opačný postup oproti nasazování.

**POZNÁMKA:** Délku hubice lze změnit přesunutím hubice, jak je znázorněno na obrázku.

► **Obr.2:** 1. Koncová hubice 2. Přední trubice

### Montáž ploché hubice

#### Volitelné příslušenství

**POZNÁMKA:** Pokud je namontována koncová hubice, před montáží ploché hubice ji demontujte.

1. Srovnejte drážku na spojovacím dílu s výstupkem na přední trubici, poté nasadte spojovací díl na přední trubici a otočte jej, aby zapadl na místo.

► **Obr.3:** 1. Spojovací díl 2. Přední trubice

2. Srovnejte drážku na ploché hubici s výstupkem na spojovacím dílu, poté nasadte plochou hubici na spojovací díl a otočte ji, aby zapadla na místo.

► **Obr.4:** 1. Plochá hubice 2. Spojovací díl

# POPIS FUNKCÍ

**⚠ UPOZORNĚNÍ:** Před nastavováním stroje nebo kontrolou jeho funkce se vždy přesvědčte, zda je stroj vypnutý a je odpojen přenosný akumulátor.

## Systém ochrany stroje a akumulátoru

Stroj je vybaven systémem ochrany stroje a akumulátoru. Tento systém automaticky přeruší napájení motoru, aby se prodloužila životnost stroje a akumulátoru. Budou-li zařízení nebo akumulátor vystaveny některé z níže uvedených podmínek, zařízení se během provozu automaticky vypne:

### Ochrana proti přetížení

Pokud se se strojem nebo akumulátorem pracuje způsobem vyvolávajícím mimořádně vysoký odběr proudu, stroj se automaticky vypne a kontrolka rychlosti se rozblíká zeleně. V takové situaci stroj vypněte a ukončete činnost, při níž došlo k přetížení stroje. Potom stroj zapněte a obnovte činnost.

### Ochrana proti přehřátí

Když se stroj nebo akumulátor přehřeje, automaticky se zastaví. Při přehřátí stroje se kontrolky rychlosti rozsvítí červeně. Při přehřátí akumulátoru bliká kontrolka rychlosti červeně. Před opětovným zapnutím nechejte stroj a akumulátor vychladnout.

### Ochrana proti přílišnému vybití

Není-li kapacita akumulátoru dostatečná, stroj se automaticky zastaví a kontrolka rychlosti se rozblíká červeně. V tom případě akumulátor vyměňte ze stroje a nabijte ho nebo akumulátor vyměňte za plně nabitý.

### Ochrana proti jiným závadám

Ochranný systém je také navržen i pro jiné příčiny, které by mohly stroj poškodit, a umožňuje automatické zastavení stroje. Když se stroj dočasně pozastaví nebo přestane pracovat, proveďte veškeré kroky k odstranění příčin.

1. Restartujte stroj jeho vypnutím a opětovným zapnutím.
2. Nabijte akumulátor(y) nebo jej (je) vyměňte za nabitý (nabité).
3. Nechte stroj a akumulátor(y) vychladnout.

Pokud se obnovou ochranného systému nedosáhne žádného zlepšení, obraťte se na místní servisní středisko Makita.

**POZOR:** Jestliže se stroj zastaví z příčiny, která není popsána výše, přečtěte si část o řešení potíží.

## Hlavní spínač napájení

**⚠ VAROVÁNÍ:** Pokud náradí nepoužíváte, vždy vypněte hlavní spínač napájení.

Jestliže chcete stroj zapnout, stiskněte hlavní spínač napájení. Kontrolky rychlosti svítí zeleně. Vypnutí provedete stisknutím a přidržením hlavního spínače napájení, dokud kontrolky rychlosti nezhasnou. Rychlost lze nastavit do tří úrovní. Jestliže chcete změnit režim rychlosti, stiskněte hlavní spínač napájení. Když změníte režim rychlosti, rozsvítí se příslušné kontrolky rychlosti.

► **Obr.5:** 1. Kontrolka rychlosti 2. Hlavní spínač napájení







**POZNÁMKA:** Tento stroj je vybaven funkcí automatického vypínání. Jako prevence neúmyslného spuštění se hlavní spínač napájení automaticky vypne, pokud není stisknuta spoušť do určité doby po zapnutí hlavního spínače napájení.

**POZNÁMKA:** Stisknete-li hlavní spínač napájení, když není páčka ovládání zcela vrácena do polohy vypnuto, nebo když je stisknuta spoušť, hlavní kontrolka napájení bude blikat zeleně. V takovém případě vraťte páčku ovládání zcela zpět nebo pusťte spoušť a poté stiskněte hlavní spínač napájení.

## Tlačítko kontroly akumulátoru

Můžete zkontrolovat zbývající kapacitu akumulátoru stiskem tlačítka kontroly akumulátoru.

► **Obr.6:** 1. Kontrolka akumulátoru 2. Tlačítko kontroly akumulátoru

Stav indikátoru akumulátoru			Zbývající kapacita akumulátoru
 Svítí	 Nesvítí	 Bliká	
			50 % až 100 %
			20 % až 50 %
			0 % až 20 %

**POZNÁMKA:** Kontrolka pro zbývající kapacitu akumulátoru je pouze referenční. Skutečná kapacita akumulátoru může záviset na podmínkách použití nebo okolní teplotě.

**POZNÁMKA:** Když je stroj v provozu, kontrolka se nerozsvítí, ani když stisknete tlačítko kontroly.

**POZNÁMKA:** Kontrolka automaticky za několik sekund zhasne.



## Používání spouště

**VAROVÁNÍ:** Před připojením přenosného akumulátoru ke stroji vždy zkontrolujte správnou funkci spouště, a zda se po uvolnění vrátí do vypnuté polohy.

Chcete-li zařízení uvést do chodu, stačí stisknout spoušť. Rychlost se zvyšuje zvyšováním tlaku na spoušť. Chcete-li nářadí vypnout, uvolněte spoušť.

► **Obr.7:** 1. Spoušť

## Funkce aretace

Funkce aretace umožňuje obsluhu udržovat rovnoměrné otáčky bez stisknutí spouště. Otáčky zvýšíte otočením páčky ovládání směrem dopředu. Otáčky snížíte otočením páčky ovládání směrem dozadu.

► **Obr.8:** 1. Páčka ovládání

## Funkce prevence neúmyslného opětovného spuštění

Když stroj zapnete a stisknete spoušť, stroj se nespustí a kontrolka rychlosti bliká zeleně. Stroj spustíte tím, že nejprve uvolníte spoušť a zcela vrátíte páčku ovládání a pak stroj zapnete.

## PRÁCE S NÁŘADÍM

### Připojení přenosného akumulátoru

**UPOZORNĚNÍ:** Když používáte stroj v kombinaci s napájecím zdrojem na záda, například přenosným akumulátorem, používejte zároveň závěsný popruh dodávaný společně se strojem nebo závěsný popruh doporučený společností Makita.

Použijete-li ramenní popruh nedoporučený společností Makita a zároveň ramenní popruh napájecího zdroje na záda, bude v případě nouze obtížné sundat stroj nebo napájecí zdroj na záda, což může způsobit zranění. Doporučené závěsné popruhy lze zjistit v servisních střediscích společnosti Makita.

**UPOZORNĚNÍ:** Před provozem zkontrolujte, zda jsou spony na opasku zajištěné a stroj je pevně připojen k háku závěsného popruhu.

**UPOZORNĚNÍ:** K zabránění neúmyslnému uvedení do chodu se před tímto postupem ujistěte, že jsou stroj i přenosný akumulátor vypnuté.

**UPOZORNĚNÍ:** Než provedete tento postup, dokončete nastavení opasku a ramenního popruhu. Podrobné informace viz návod k obsluze přenosného akumulátoru.

**UPOZORNĚNÍ:** Když akumulátor odebíráte, stiskněte blokovací tlačítko a zároveň pevně podržte držadlo.

► **Obr.9:** 1. Držadlo 2. Blokovací tlačítko

**UPOZORNĚNÍ:** Dávejte pozor, abyste si při připevňování akumulátoru mezi akumulátorem a sestavou zádového postroje nepřiskřípli prsty.

**UPOZORNĚNÍ:** Ujistěte se, že je akumulátor pevně zajištěn na sestavě zádového postroje. Jinak může dojít k tomu, že akumulátor při nasazování či používání jednotky vypadne a způsobí zranění. Není-li akumulátor zcela zajištěn, uvidíte červený indikátor dle obrázku.

► **Obr.10:** 1. Červený indikátor

1. Odejměte akumulátor ze sestavy zádového postroje a pak vytáhněte kabel z levé strany akumulátoru. Připojte akumulátor k sestavě zádového postroje a pak připojte kabel k držákům kabelu.

► **Obr.11:** 1. Držák kabelu

2. Stiskněte tlačítko napájení na přenosném akumulátoru. Rozsvítí se hlavní kontrolka napájení.

► **Obr.12:** 1. Tlačítko napájení 2. Hlavní kontrolka napájení

3. Nasadíte si zádový postroj přenosného akumulátoru, zajištěte sponu opasku a zajištěte sponu hrudního pásu (pouze pro PDC1500).

► **Obr.13**

4. Připevňte háčky závěsného popruhu k závěsům stroje.

► **Obr.14:** 1. Háček 2. Závěs

**POZNÁMKA:** Háčky na koncích modrého popruhu jsou připevněny ke stroji a háček na konci černého popruhu je připevněn k zádovému postroji.

5. Připojte háček závěsného popruhu ke kroužku zádového postroje.

► **Obr.15:** 1. Prstenec 2. Háček

Upravte délku závěsného popruhu dle potřeby.

► **Obr.16**

6. Vložte zástrčku stroje do zásuvky na přenosném akumulátoru.

Při vkládání zástrčky do zásuvky zarovnejte trojúhelníkové značky na zástrčce a zásuvce.

► **Obr.17:** 1. Zástrčka 2. Zásuvka 3. Trojúhelníková značka

**POZOR:** Při rozpojování zástrčky a zásuvky nedržte kabely, ale přímo zástrčku a zásuvku. Jinak může dojít k poškození kabelů a poruše jednotky.

7. Stroj se zapíná stisknutím hlavního spínače napájení.

Stroj je připraven k provozu. Stroj poběží, jakmile stisknete spoušť.

**POZNÁMKA:** Připevňte kabel stroje k držáku kabelu opasku, jak je znázorněno na obrázku (pouze pro PDC1500).

► **Obr.18:** 1. Držák kabelu



## Práce s ofukovačem

**⚠ UPOZORNĚNÍ:** Zařízení nepokládejte na zem, pokud je zapnuté. Do vstupu sání se může dostat písek nebo prach a způsobit poruchu nebo zranění.

**POZOR:** V závislosti na připojené hubici může být zpětný ráz k obsluze při používání stroje velký kvůli vysoké vzdušné síle tohoto produktu. Při používání stroje upravte rychlost vzduchu na vhodnou úroveň.

Držte zařízení rukou pevně a provádějte ofukování pomalými pohyby zařízení. Při ofukování v okolí budov, velkých kamenů nebo vozidel namiřte hubici pryč od těchto předmětů. Při ofukování rohů začněte v rohu a přesouvejte se do otevřeného prostoru.

► **Obr.19**

## Položení stroje dolů

Před položením přenosného akumulátoru demontujte stroj z přenosného akumulátoru.

1. Odpojte zástrčku stroje a zásuvku na přenosném akumulátoru.
  2. Demontujte kabel stroje od držáku kabelu opasku (pouze pro PDC1500).
  3. Jednou rukou sejměte háček závěsného popruhu z kroužku zádového postroje, zatímco druhou rukou držte stroj, a poté stroj položte dolů.
  4. Odjistěte sponu hrudního pásu (pouze pro PDC1500) a odjistěte sponu opasku, a poté přenosný akumulátor pomalu pokládejte.
- **Obr.20:** 1. Spona

Stroj můžete položit dolů následovně.

1. Odpojte zástrčku stroje a zásuvku na přenosném akumulátoru.
  2. Odpojte sponu na závěsném popruhu jednou rukou, zatímco druhou pevně držte stroj.
- **Obr.21:** 1. Spona

## ÚDRŽBA

**⚠ UPOZORNĚNÍ:** Před kontrolou nebo údržbou stroje se vždy přesvědčte, zda je stroj vypnutý a je odpojen přenosný akumulátor.

K zachování BEZPEČNOSTI a SPOLEHLIVOSTI výrobku musí být opravy a veškerá další údržba či seřizování prováděny autorizovanými nebo továrními servisními středisky společnosti Makita s využitím náhradních dílů Makita.

## Čištění zařízení

Vyčistěte zařízení setřením prachu suchým hadrem nebo hadrem ponořeným do mýdlové vody a vyždímaným.

► **Obr.22**

**POZOR:** Nikdy nepoužívejte benzín, benzen, ředidlo, alkohol či podobné prostředky. Mohlo by tak dojít ke změnám barvy, deformacím či vzniku prasklin.

Ze vstupu sání na zadní straně zařízení odstraňte prach a nečistoty.

► **Obr.23:** 1. Vstup sání

## Skladování

Před skladováním stroje odpojte přenosný akumulátor od stroje a proveďte plnou údržbu. Zařízení uskladněte na bezpečné místo mimo dosah dětí, kde nebude vystaveno vlhkosti, dešti a přímému slunečnímu světlu.

Otvor k zavěšení v dolní části zařízení se hodí k zavěšení zařízení na hřebík či šroub ve zdi.

► **Obr.24:** 1. Otvor

► **Obr.25:** 1. Otvor

# ŘEŠENÍ POTÍŽÍ

Před žádostí o opravu proveďte nejprve prohlídku sami. Pokud narazíte na problém, který není popsán v návodu, nepokoušejte se zařízení demontovat. Požádejte o pomoc některé z autorizovaných servisních středisek Makita, kde k opravám vždy používají náhradní díly Makita.

Problém	Pravděpodobná příčina (porucha)	Náprava
Motor neběží.	Není instalován akumulátor.	Nainstalujte akumulátor.
	Problém s akumulátorem (nízké napětí)	Nabijte akumulátor. Jestliže nabití nepomůže, vyměňte akumulátor.
	Systém pohonu nepracuje správně.	Předejte zařízení k opravě v místním autorizovaném servisním středisku.
Motor se po krátké době provozu zastaví.	Akumulátor není dostatečně nabitý.	Nabijte akumulátor. Jestliže nabití nepomůže, vyměňte akumulátor.
	Došlo k přehřátí.	Přestaňte zařízení používat a nechte jej vychladnout.
Zařízení nedosahuje maximálních otáček.	Akumulátor je nesprávně nasazen.	Nasaďte akumulátor podle popisu v této příručce.
	Poklesl výkon akumulátoru.	Nabijte akumulátor. Jestliže nabití nepomůže, vyměňte akumulátor.
	Systém pohonu nepracuje správně.	Předejte zařízení k opravě v místním autorizovaném servisním středisku.
Nenormální vibrace: ⇒ zařízení ihned vypněte!	Systém pohonu nepracuje správně.	Předejte zařízení k opravě v místním autorizovaném servisním středisku.
Motor nelze vypnout: ⇒ Okamžitě vyjměte akumulátor!	Elektrická nebo elektronická porucha.	Vyjměte akumulátor a zařízení předejte k opravě v místním autorizovaném servisním středisku.

## VOLITELNÉ PŘÍSLUŠENSTVÍ

**⚠ UPOZORNĚNÍ:** Pro produkt Makita popsáný v tomto návodu doporučujeme používat následující příslušenství a nástavce. Při použití jiného příslušenství či nástavců může hrozit nebezpečí zranění osob. Příslušenství lze používat pouze pro stanovené účely.

Potřebujete-li bližší informace ohledně tohoto příslušenství, obraťte se na místní servisní středisko společnosti Makita.

- Spojovací díl
- Plochá hubice
- Originální akumulátor a nabíječka Makita

**POZNÁMKA:** Některé položky seznamu mohou být k produktu přibaleny jako standardní příslušenství. Přibalené příslušenství se může v různých zemích lišit.

## ТЕХНІЧНІ ХАРАКТЕРИСТИКИ

Модель:		UB003C
Параметри	Об'єм повітря	2,9–17,6 м <sup>3</sup> /хв
	Швидкість повітря (середня)	11,7–71,9 м/с
	Швидкість повітря (макс.)	86,0 м/с
Загальна довжина (з кінцевою насадкою)		913 мм / 963 мм / 1 013 мм
Номінальна напруга		від 36 до 40 В пост. струму макс
Маса нетто		2,8 – 3,1 кг
Ступінь захисту		IPX4

- Оскільки наша програма наукових досліджень і розробок триває безперервно, наведені тут технічні характеристики можуть бути змінені без попередження.
- У різних країнах технічні характеристики можуть бути різними.
- Маса відповідно до EPTA-Procedure 01/2014

### Відповідний портативний блок живлення

PDC1200 / PDC1500

**⚠ ПОПЕРЕДЖЕННЯ:** Використовуйте лише портативні блоки живлення, указані вище. Використання будь-яких інших портативних блоків живлення може призвести до травмування й/або пожежі.

### Символи

Далі наведено символи, які можуть застосовуватися для позначення обладнання. Перед користуванням переконайтеся, що ви розумієте їхнє значення.

 Будьте особливо уважні та обережні!

 Читайте посібник з експлуатації.

 Не наближайте руки до деталей, що обертаються.

 Довге волосся може заплутатись, що може призвести до нещасного випадку.

 Стежте за тим, щоб поблизу не було сторонніх осіб.

 Надягайте засоби захисту органів зору й слуху.

 Не піддавайте впливу вологи.



Тільки для країн ЄС  
Через наявність в обладнанні небезпечних компонентів відходи електричного та електронного обладнання, акумулятори та батареї можуть негативно впливати на навколишнє середовище та здоров'я людини.

Не викидайте електричні та електронні прилади або батареї разом з побутовими відходами!

Відповідно до директиви ЄС стосовно відходів електричного та електронного обладнання, акумуляторів, батарей та відходів акумуляторів і батарей, а також відповідно до її адаптації до національного законодавства, відходи електричного обладнання, батареї та акумулятори слід зберігати окремо й доставляти на пункт роздільного збору комунальних відходів, який працює з дотриманням правил охорони навколишнього середовища.

Це позначено символом у вигляді перекресленого сміттевого контейнера з колесами, нанесеним на обладнання.

### Призначення

Обладнання призначене для здування малогабаритного сміття.

### Про цей посібник з експлуатації

Під термінами «акумулятор», «касета з акумулятором» або «акумуляторний блок» у цьому посібнику з експлуатації слід розуміти «портативний блок живлення».

### Шум

Рівень шуму за шкалою А в типовому виконанні, визначений відповідно до стандарту EN50636-2-100:  
Рівень звукового тиску ( $L_{pA}$ ): 82,2 дБ (А)  
Похибка (К): 2,0 дБ (А)  
Рівень звукової потужності ( $L_{WA}$ ): 93,1 дБ (А)  
Похибка (К): 1,8 дБ (А)

**ПРИМІТКА:** Заявлене значення шуму було виміряно відповідно до стандартних методів тестування й може використовуватися для порівняння одного інструмента з іншим.

**ПРИМІТКА:** Заявлене значення шуму може також використовуватися для попереднього оцінювання впливу.

**▲ПОПЕРЕДЖЕННЯ:** Користуйтеся засобами захисту органів слуху.

**▲ПОПЕРЕДЖЕННЯ:** Залежно від умов використання рівень шуму під час фактичної роботи електроінструмента може відрізнятися від заявленого значення вібрації; особливо сильно на це впливає тип деталі, що оброблюється.

**▲ПОПЕРЕДЖЕННЯ:** Забезпечте належні запобіжні заходи для захисту оператора, що відповідатимуть умовам використання інструмента (слід брати до уваги всі складові робочого циклу, як-от час, коли інструмент вимкнено та коли він починає працювати на холостому ході під час запуску).

## Вібрація

Загальна величина вібрації (векторна сума трьох напрямків) визначена згідно з EN50636-2-100: Режим роботи: робота на холостому ході  
Вібрація ( $a_{h\alpha}$ ): 2,5 м/с<sup>2</sup> або менше  
Похибка (K): 1,5 м/с<sup>2</sup>

**ПРИМІТКА:** Заявлене загальне значення вібрації було виміряно відповідно до стандартних методів тестування й може використовуватися для порівняння одного інструмента з іншим.

**ПРИМІТКА:** Заявлене загальне значення вібрації може також використовуватися для попереднього оцінювання впливу.

**▲ПОПЕРЕДЖЕННЯ:** Залежно від умов використання вібрація під час фактичної роботи електроінструмента може відрізнятися від заявленого значення вібрації; особливо сильно на це впливає тип деталі, що оброблюється.

**▲ПОПЕРЕДЖЕННЯ:** Забезпечте належні запобіжні заходи для захисту оператора, що відповідатимуть умовам використання інструмента (слід брати до уваги всі складові робочого циклу, як-от час, коли інструмент вимкнено та коли він починає працювати на холостому ході під час запуску).

## Декларації відповідності

*Тільки для країн Європи*

Декларації відповідності наведено в Додатку А цієї інструкції з експлуатації.

# ПОПЕРЕДЖЕННЯ ПРО ДОТРИМАННЯ ТЕХНІКИ БЕЗПЕКИ

## Загальні застереження щодо техніки безпеки при роботі з електроінструментами

**▲ПОПЕРЕДЖЕННЯ** Уважно ознайомтеся з усіма попередженнями, інструкціями, рисунками й технічними характеристиками, які стосуються цього електроінструмента. Невиконання наведених далі інструкцій може призвести до ураження електричним струмом, пожежі й (або) тяжких травм.

## Збережіть усі інструкції з техніки безпеки та експлуатації на майбутнє.

Термін «електроінструмент», зазначений у інструкції з техніки безпеки, стосується електроінструмента, який функціонує від електромережі (електроінструмент з кабелем живлення), або електроінструмента з живленням від батареї (безпровідний електроінструмент).

## Інструкції з техніки безпеки під час експлуатації акумуляторної повітродувки

**▲ПОПЕРЕДЖЕННЯ:** Прочитайте усі застереження стосовно техніки безпеки та всі інструкції. Недотримання попереджень та інструкцій може призвести до ураження електричним струмом, до виникнення пожежі та/або до отримання серйозних травм.

## Збережіть усі інструкції з техніки безпеки та експлуатації на майбутнє.

Інструктаж

1. Уважно прочитайте інструкції з експлуатації. Ознайомтеся з усіма засобами керування, а також із правилами належної експлуатації повітродувки.
2. Не дозволяйте користуватися цим пристроєм дітям, особам з обмеженими фізичними, сенсорними або розумовими можливостями, особам із недостатнім досвідом чи знаннями або людям, які не ознайомилися з інструкцією з використання повітродувки. Місцеві норми можуть обмежувати віковий поріг оператора.
3. Не працюйте з повітродувкою, якщо поблизу є інші люди, особливо діти або домашні тварини.
4. Пам'ятайте про те, що оператор або користувач несе відповідальність за нещасні випадки й створення ситуацій, небезпечних для людей та їхнього майна.

## Підготовка

1. На час роботи з повітродувкою завжди взувайте міцне взуття й надягайте довгі штани.
2. Не носіть просторий одяг або прикраси, які може бути затягнуто в отвір для припливу повітря. Не допускайте потрапляння довгого волосся в отвори для припливу повітря.
3. Завжди користуйтеся захисними окулярами, щоб захистити очі від травмування під час роботи з електроінструментами. Захисні окуляри мають відповідати стандарту ANSI Z87.1 у США, EN 166 у Європі або AS/NZS 1336 в Австралії / Новій Зеландії. В Австралії / Новій Зеландії законодавство вимагає користуватися також щитком для захисту обличчя.

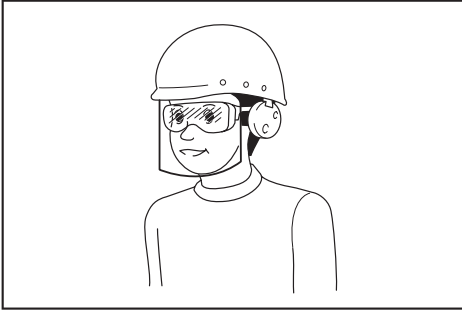

Роботодавець відповідає за те, щоб оператори інструментів та інші особи, які знаходяться безпосередньо в робочій зоні, примусово користувалися відповідним захисним устаткуванням.

4. Для запобігання виникненню подразнення через пил рекомендується надягати лицьову маску.
5. Під час роботи з обладнанням завжди надягайте захисне взуття з підшвами, які не ковзають. Неслизькі, закриті та безпечні черевики або туфлі зменшують ризик отримання травми.
6. Використовуйте засоби індивідуального захисту. Завжди надягайте засоби захисту очей. Такі засоби захисту, як респіратор, неслизьке робоче взуття, захисний шолом та засоби захисту органів слуху, використовувані у відповідних умовах, знижують ризик отримання травм.
7. Перед початком експлуатації машини перевірте шнур. Якщо шнур пошкоджено, зверніться до авторизованого сервісного центру Makita для виконання ремонту.

## Робота

1. Вимкніть повітродувку, від'єднайте акумулятор і переконайтеся в тому, що всі рухомі частини повністю зупинились у вказаних далі випадках:
  - коли ви залишаєте повітродувку без нагляду;
  - перед усуненням засмічень;
  - перед перевіркою, очищенням або проведенням робіт на повітродувці;
  - у разі появи в повітродувці ненормальної вібрації.

2. Користуйтеся повітродувкою тільки у світлий час доби або за достатнього штучного освітлення.
3. Не тягніть її завжди пильнуйте за постійним утриманням рівноваги та правильним положенням ніг.
4. Працюючи на схилах, обов'язково займайте стійке положення.
5. Пересувайтеся повільно, не переходьте на біг.
6. Не допускайте засмічення отвору для припливу охолоджувального повітря.
7. Заборонено здувати сміття в напрямку людей.
8. Працюйте з повітродувкою в рекомендованому положенні й на твердій поверхні.
9. Не використовуйте повітродувку на ділянках, розташованих на висоті.
10. Не спрямовуйте насадку на людей, які перебувають поруч.
11. Не закривайте всмоктувальний і (або) випускний отвір повітродувки.
  - Не допускайте засмічення всмоктувального або випускного отвору повітродувки пилом або брудом під час роботи на вкритих пилом ділянках.
  - Використовуйте тільки насадки, надані компанією Makita.
  - Не використовуйте повітродувку для надування м'ячів, гумового човна або аналогічних предметів.
12. Не працюйте з повітродувкою біля відкритого вікна тощо.
13. Використовувати повітродувку рекомендується виключно в прийнятний час – не рано вранці або пізно ввечері, коли це може потрапити на людей.
14. Перед здуванням рекомендується скористатися граблями й віником для розпушення сміття.
15. Якщо повітродувка зіштовхнулася з будь-яким стороннім предметом або під час її роботи з'явилися будь-який незвичний звук або вібрація, негайно вимкніть повітродувку, щоб зупинити її. Перед повторним увімкненням і продовженням роботи зніміть акумулятор із повітродувки й переконайтеся у відсутності на повітродувці пошкоджень. Якщо повітродувку пошкоджено, зверніться до авторизованого сервісного центру Makita для виконання ремонту.
16. Не засовуйте пальці або інші предмети в усмоктувальний або випускний отвір повітродувки.
17. Запобігайте випадковому запуску пристрою. Перш ніж установлювати акумулятор, піднімати або переносити повітродувку, слід переконатися в тому, що вимикач перебуває в положенні «вимкнено». Перенесення повітродувки з пальцем на вимикачі або з увімкнутим вимикачем може призвести до нещасного випадку.

18. Заборонено здувати небезпечні матеріали, наприклад цвяхи, осколки скла або гострі предмети.
19. Не використовуйте повітродувку поблизу легкозаймистих матеріалів.
20. Уникайте експлуатації повітродувки протягом тривалого часу в умовах низької температури.
21. Не користуйтеся машиною, якщо існує небезпека ураження блискавкою.
22. У разі використання інструмента на вологих або слизьких ділянках, зокрема на сходах, будьте уважні, щоб не втратити рівновагу.
23. Уникайте роботи за складних умов, за яких очікується підвищена перевтома користувача.
24. Не використовуйте пристрій за несприятливих погодних умов, коли видимість обмежена. В іншому разі ви можете впасти або припуститися помилки через погану видимість.
25. Заборонено занурювати інструмент у калюжі.
26. Якщо через дощ до всмоктувального (вентиляційного) отвору пристало вологе листя або бруд, приберіть їх.

#### Технічне обслуговування й зберігання

1. Щоб гарантувати безпечну роботу повітродувки, перевіряйте надійність затягування всіх гайок, болтів і гвинтів.
2. Якщо деталі зношені або пошкоджені, замініть їх деталями, наданими компанією Makita.
3. Зберігайте повітродувку в безпечному й недоступному для дітей місці.
4. Перед перевіркою, обслуговуванням, готуванням повітродувки до зберігання або заміною на ній насадки вимкніть повітродувку, переконайтеся в тому, що всі рухомі частини повністю зупинилися, і витягніть акумулятор. Перед виконанням будь-яких робіт на повітродувці дайте їй охолонути. Обережно обслуговуйте повітродувку й тримайте її в чистоті.
5. Перш ніж помістити повітродувку на зберігання, дайте їй охолонути.
6. Не піддавайте повітродувку впливу дощу. Зберігайте повітродувку в приміщенні.
7. Під час піднімання повітродувки згинайте коліна й будьте обережні, щоб не пошкодити спину.
8. Заборонено залишати інструмент під дощем без нагляду.
9. Не мийте інструмент струменем під тиском.
10. Зберігайте інструмент у місці, захищеному від прямих сонячних променів і дощу, де він не піддаватиметься впливу високої температури або вологи.
11. Виконуйте перевірку або технічне обслуговування в місці, захищеному від дощу.
12. Після використання інструмента очистьте його від налиплого бруду й повністю висушіть, перш ніж помістити на зберігання. Залежно від пори року й/або регіону інструмент може зламатися через замерзання.

13. Не піднімайте й не переміщуйте машину, тримаючи її тільки за шнур.
14. Не робіть спроб самостійно відремонтувати пристрій чи акумулятор або внести зміни в їхню конструкцію; дотримуйтеся інструкцій з експлуатації й догляду.

#### Використання та обслуговування акумуляторних інструментів

1. **Перезаряджайте акумулятор лише за допомогою зарядного пристрою, вказаного виробником.** Зарядний пристрій, який підходить для одного типу акумуляторів, може призвести до пожежі при використанні з акумулятором іншого типу.
2. **Використовуйте електроінструменти лише з акумуляторами того типу, який призначений саме для цих електроінструментів.** Використання акумуляторів інших типів може призвести до отримання травм і виникнення пожежі.
3. **Коли акумулятор не використовується, тримайте його подалі від таких металевих предметів, як скріпки, монети, ключі, цвяхи, шурупи тощо, які можуть замкнутися клемми акумулятора.** Замикання клем акумулятора може призвести до отримання опіків або до пожежі.
4. **За неналежних умов зберігання з акумулятора може витікати рідина, контакту з якою слід уникати.** У разі випадкового потраплення рідини на тіло відповідну частину тіла слід промити водою. Якщо рідина потрапила в очі, їх слід промити водою, після чого необхідно звернутися до лікаря. Рідина, що витікає з акумулятора, може спричинити подразнення або опіки.
5. **Не користуйтеся акумулятором або інструментом, які було змінено чи пошкоджено.** Експлуатація акумуляторів, що їх було пошкоджено або до конструкції яких було внесено зміни, може бути небезпечною й може спричинити пожежу, вибух або травму.
6. **Не піддавайте акумулятор або інструмент впливу вогню чи надмірної температури.** Вплив вогню або температури вище 130° C може спричинити вибух.
7. **Дотримуйтеся усіх вказівок із заряджання й не заряджайте акумулятор або інструмент за температури за межами зазначеного в інструкції діапазону.** Неправильне заряджання або заряджання за межами вказаного температурного діапазону може призвести до пошкодження акумулятора й підвищити небезпеку займання.

#### Електробезпека й техніка безпеки під час роботи з акумулятором

1. **Не спалюйте акумулятори.** Акумулятор може вибухнути. Ознайомтеся з місцевими законами, які можуть містити спеціальні інструкції щодо утилізації відходів.
2. **Не відкривайте й не деформуйте акумулятори.** Електроліт є їдкою речовиною, тому в разі контакту зі шкірою або очима може завдати травму. У разі проковтування він може бути токсичним.

## Важливі інструкції з безпеки для касети з акумулятором

3. Не заряджайте акумулятор під дощем або в місцях із підвищеною вологістю.
4. Перезаряджайте акумулятор тільки в приміщенні.
5. Не торкайтеся зарядного пристрою, а також штекера й контактів зарядного пристрою вологими руками.
6. Заборонено замінити акумулятор під дощем.
7. Не допускайте потрапляння рідини на контакти акумулятора й не занурюйте акумулятор у рідину. Заборонено залишати акумулятор під дощем, а також заряджати, використовувати або зберігати його в місці з підвищеною вологістю. Якщо контакти намокнуть або якщо всередину акумулятора потрапить рідина, може статися коротке замикання, що може призвести до перегріву, займання або вибуху.
8. Після виймання акумулятора з інструмента або зарядного пристрою обов'язково встановіть кришку відсіку для акумулятора й зберігайте її в сухому місці.
9. Заборонено замінити акумулятор вологими руками.
10. У разі потрапляння води на акумулятор злийте воду з нього й витріть сухою ганчіркою. Перед використанням акумулятора дайте йому повністю висохнути в сухому місці.

### Обслуговування

1. Ремонт електроінструмента повинен здійснювати лише кваліфікований майстер з використанням лише стандартних деталей. Це забезпечить підтримання електроінструмента в належному стані.
2. Забороняється ремонтувати пошкоджені акумулятори. Ремонт акумуляторів має виконувати тільки виробник або вповноважений постачальник послуг.

## ЗБЕРІГАЙТЕ ЦІ ВКАЗІВКИ.

**▲ ПОПЕРЕДЖЕННЯ:** НІКОЛИ НЕ втрачайте пильності та не розслабляйтеся під час користування виробом (що можливо при частому використанні); обов'язково строго дотримуйтеся відповідних правил безпеки.

**НЕНАЛЕЖНЕ ВИКОРИСТАННЯ** або недотримання правил техніки безпеки, викладених у цій інструкції з експлуатації, може призвести до серйозних травм.

1. Перед тим як користуватися касетою з акумулятором, слід прочитати всі інструкції та застережні знаки щодо (1) зарядного пристрою акумулятора, (2) акумулятора та (3) виробів, що працюють від акумулятора.
2. Не розбирайте касету з акумулятором і не змінюйте її конструкцію. Це може призвести до пожежі, перегріву або вибуху.
3. Якщо період роботи дуже покоротшав, слід негайно припинити користування. Це може призвести до виникнення ризику перегріву, опіку та навіть вибуху.
4. У разі потрапляння електричності в очі слід промити їх чистою водою та негайно звернутися до лікаря. Це може призвести до втрати зору.
5. Не закоротіть касету з акумулятором.
  - (1) Не слід торкатися клем будь-яким струмопровідним матеріалом.
  - (2) Не слід зберігати касету з акумулятором у ємності з іншими металевими предметами, такими як цвяхи, монети тощо.
  - (3) Не залишайте касету з акумулятором під дощем, запобігайте контакту з водою.

Коротке замикання може призвести до появи значного струму, перегріву, можливих опіків та навіть виходу з ладу.

6. Не слід зберігати й використовувати інструмент і касету з акумулятором у місцях, де температура може сягнути чи перевищити 50 °C (122 °F).
7. Не слід спалювати касету з акумулятором, навіть якщо вона була неодноразово пошкоджена або повністю спрацьована. Касета з акумулятором може вибухнути у вогні.
8. Заборонено забивати цвяхи в касету з акумулятором, різати, ламати, кидати, впускати касету з акумулятором або вдаряти її твердим предметом. Це може призвести до пожежі, перегріву або вибуху.
9. Не слід використовувати пошкоджений акумулятор.
10. Літій-іонні акумулятори, що містяться в інструменті, мають відповідати вимогам законів про небезпечні товари. Під час транспортування за допомогою комерційних перевезень, наприклад із залученням третьої сторони та експедиторів, необхідно дотримуватись особливих вимог, вказаних на пакуванні й у маркуванні. Під час підготовки позиції до відправлення необхідно проконсультуватись зі спеціалістом з небезпечних матеріалів. Крім того, слід виконувати більш докладні національні настанови, якщо такі є. Заклейте відкриті контакти стрічкою або заховайте їх і запакуйте акумулятор таким чином, щоб він не міг рухатися в пакуванні.
11. Для утилізації касети з акумулятором витягніть її з інструмента та утилізуйте безпечним способом. Дотримуйтеся норм місцевого законодавства щодо утилізації акумуляторів.



12. Використовуйте акумулятори лише з виробами, указаними компанією Makita. Установлення акумуляторів у невідповідні виробниці може призвести до пожежі, надмірного нагрівання, вибуху чи витоку електроліту.
13. Якщо інструментом не користуватимуться протягом тривалого періоду часу, вийміть акумулятор з інструмента.
14. Під час і після використання касета з акумулятором може нагріватися, що може стати причиною опіків або низькотемпературних опіків. Будьте обережні під час поводження з гарячою касетою з акумулятором.
15. Не торкайтеся контактів інструмента відразу після використання, оскільки він може бути досить гарячим, щоб викликати опіки.
16. Не допускайте, щоб уламки, пил або земля прилипали до контактів, отворів і пазів на касеті з акумулятором. Це може призвести до перегріву, займання, вибуху та виходу з ладу інструмента або касети з акумулятором і спричинити опіки або травми.
17. Якщо інструмент не розраховано на використання поблизу високовольтних ліній електропередач, не використовуйте касету з акумулятором поблизу високовольтних ліній електропередач. Це може призвести до несправності, поломки інструмента або касети з акумулятором.
18. Тримайте акумулятор у недоступному для дітей місці.

## ЗБЕРІГАЙТЕ ЦІ ВКАЗІВКИ.

**⚠ОБЕРЕЖНО:** Використовуйте тільки акумулятори Makita. Використання акумуляторів, інших ніж оригінальні акумулятори Makita, або акумуляторів, конструкцію яких було змінено, може призвести до вибуху акумулятора і спричинити пожежу, травму або пошкодження. У зв'язку з цим також буде анульовано гарантію Makita на інструмент Makita і на зарядний пристрій.

## Поради з забезпечення максимального строку експлуатації акумулятора

1. Касету з акумулятором слід заряджати до того, як він розрядиться повністю. Завжди слід зупиняти роботу інструмента та зарядити акумулятор, якщо ви помітили зменшення потужності інструмента.
2. Ніколи не слід заряджати повторно повністю заряджену касету з акумулятором. Перезарядження скорочує строк експлуатації акумулятора.
3. Заряджайте касету з акумулятором при кімнатній температурі 10°C - 40°C (50°F - 104°F). Перед тим як заряджати касету з акумулятором, слід зачекати, доки вона охолоне.
4. Коли касета з акумулятором не використовується, виймайте її з інструмента або зарядного пристрою.
5. Якщо касета з акумулятором не використовувалася тривалий час (понад шість місяців), її слід зарядити.

## ЗБОРКА

**⚠ОБЕРЕЖНО:** Перш ніж проводити будь-які роботи з машиною, обов'язково переконайтеся, що її вимкнено й від'єднано від портативного блока живлення.

### Установлення кінцевої насадки

Сумістіть маркування у вигляді трикутника на кінцевій насадці з маркуванням у вигляді трикутника на передній трубі, потім прикріпіть кінцеву насадку до передньої труби, після чого перевірте кінцеву насадку для її фіксації.

Установіть кінцеву насадку таким чином, щоб кінець насадки було спрямовано вниз. Залежно від умов роботи можна встановити кінцеву насадку таким чином, щоб кінець насадки було спрямовано вгору.

- **Рис.1:** 1. Маркування у вигляді трикутника  
2. Кінцева насадка 3. Передня труба

Щоб зняти кінцеву насадку, виконайте процедуру встановлення у зворотному порядку.

**ПРИМІТКА:** Довжину насадки можна змінити, пересуваючи її, як показано на ілюстрації.

- **Рис.2:** 1. Кінцева насадка 2. Передня труба

### Установлення плоскої насадки

#### Додаткове обладнання

**ПРИМІТКА:** Якщо встановлено кінцеву насадку, зніміть її, перш ніж установлювати плоску насадку.

1. Сумістіть паз на трубі адаптера з виступом на передній трубі, прикріпіть трубу адаптера до передньої труби, після чого поверніть для фіксації.

- **Рис.3:** 1. Труба адаптера 2. Передня труба

2. Сумістіть паз на плоскій насадці з виступом на трубі адаптера, прикріпіть плоску насадку до труби адаптера й поверніть її для фіксації.

- **Рис.4:** 1. Плоска насадка 2. Труба адаптера

# ОПИС РОБОТИ

**⚠ ОБЕРЕЖНО:** Перед регулюванням або перевіркою роботи машини обов'язково переконайтеся, що її вимкнено й від'єднано від портативного блока живлення.

## Система захисту машини й акумулятора

Машину оснащено системою захисту машини / акумулятора. Ця система автоматично вимикає живлення двигуна з метою подовження терміну служби машини й акумулятора. Машини автоматично зупиняється під час роботи, якщо машина або акумулятор перебувають у зазначених далі умовах.

### Захист від перевантаження

Якщо через спосіб експлуатації акумулятора або пристрою акумулятор споживає аномально високий струм, пристрій автоматично припинить роботу, а індикатор швидкості почне блимати зеленим. У такому разі вимкніть обладнання й припинить роботу, під час виконання якої сталося перевантаження обладнання. Щоб перезапустити обладнання, увімкніть його знову.

### Захист від перегрівання

У разі перегрівання машини або акумулятора обладнання зупиняється автоматично. У разі перегрівання машини індикатор швидкості світитиметься червоним. У разі перегрівання акумулятора індикатор швидкості блиматиме червоним. Дайте машині й акумулятору охолонути перед повторним увімкненням.

### Захист від надмірного розрядження

Якщо заряду акумулятора недостатньо, обладнання зупиниться автоматично, а індикатор швидкості почне блимати червоним. У такому разі вийміть з обладнання акумулятор і зарядіть акумулятор або замініть його на повністю заряджений.

### Захист від інших неполадок

Система захисту також забезпечує захист від інших неполадок, які можуть призвести до пошкодження машини, і забезпечує автоматичне припинення роботи машиною. У разі тимчасової зупинки або припинення роботи машини виконайте всі зазначені нижче дії для усунення причини зупинки.

1. Вимкніть і знову увімкніть машину, щоб перезапустити її.
2. Зарядіть акумулятор(-и) або замініть його(їх) зарядженим(-и).
3. Дайте машині й акумулятор(ам) охолонути.

Якщо після відновлення вихідного стану системи захисту ситуація не зміниться, зверніться до місцевого сервісного центру Makita.

**УВАГА:** Якщо машина зупиняється з причини, не описаної вище, див. розділ про усунення несправностей.

# Вимикач живлення

**⚠ ПОПЕРЕДЖЕННЯ:** Завжди вимикайте вимикач живлення, коли не використовуєте пристрій.

Щоб увімкнути обладнання, натисніть вимикач живлення. Індикатори швидкості почнуть світитися зеленим. Щоб вимкнути обладнання, натисніть і втримуйте головний вимикач живлення, доки індикатори швидкості не згаснуть. Можна встановити один із трьох рівнів швидкості. Щоб змінити режим швидкості, натисніть головний вимикач живлення. У разі зміни швидкісного режиму починають світитися відповідні індикатори швидкості.

► **Рис.5:** 1. Індикатор швидкості 2. Головний вимикач живлення

**ПРИМІТКА:** Цей інструмент підтримує функцію автоматичного вимкнення. Щоб запобігти ненавмисному запуску, вимикач живлення автоматично вимикатиметься, якщо не натискати на курок вмикача протягом певного часу після ввімкнення вимикача живлення.

**ПРИМІТКА:** Якщо натиснути головний вимикач живлення, коли важіль керування переведено у вимкнене положення не повністю, або за натиснутого курка вмикача, головний індикатор живлення почне блимати зеленим. У цьому випадку поверніть важіль керування у вихідне положення або відпустіть курок вмикача, після чого натисніть головний вимикач живлення.

## Кнопка перевірки акумулятора

Залишок заряду акумулятора можна перевірити, натиснувши кнопку перевірки акумулятора.

► **Рис.6:** 1. Індикатор акумулятора 2. Кнопка перевірки акумулятора

Стан індикатора акумулятора			Залишок заряду акумулятора
 Вмк.	 Вимк.	 Блимає	
			Від 50 до 100%
			Від 20 до 50%
			Від 0 до 20%

**ПРИМІТКА:** Індикатор показує лише приблизний рівень ємності акумулятора, що залишився. Фактичний рівень ємності акумулятора може відрізнятись залежно від умов використання або температури навколишнього середовища.

**ПРИМІТКА:** Під час використання обладнання цей індикатор не горітиме, навіть якщо натиснути кнопку перевірки.

**ПРИМІТКА:** Індикатор вимикається автоматично за кілька секунд.

## Дія вимикача

**▲ ПОПЕРЕДЖЕННЯ:** Перш ніж підключити портативний блок живлення до машини, обов'язково переконайтеся в тому, що курок вимикача спрацьовує належним чином і повертається в положення «ВИМК.», якщо його відпустити.

Щоб почати роботу з обладнанням, просто натисніть курок вимикача. Для підвищення швидкості сильніше натисніть курок вимикача. Щоб зупинити обладнання, відпустіть курок вимикача.

► **Рис.7:** 1. Курок вимикача

## Функція круїз-контролю

Функція круїз-контролю дає оператору змогу підтримувати постійну швидкість, не застосовуючи для цього пусковий механізм. Щоб підвищити швидкість, переведіть важіль керування вперед. Щоб знизити швидкість, переведіть важіль керування назад.

► **Рис.8:** 1. Важіль керування

## Функція запобігання раптовому перезапуску

Якщо спробувати запустити обладнання, коли натиснуто курок вимикача, обладнання не запуститься, а індикатор швидкості блиматиме зеленим. Щоб запустити обладнання, спочатку відпустіть курок вимикача й поверніть важіль керування у вихідне положення, після чого ввімкніть обладнання.

## РОБОТА

### Підключення портативного блока живлення

**▲ ОБЕРЕЖНО:** За використання машини в поєднанні з ранцевим блоком живлення, наприклад із портативним блоком живлення, слід використовувати ремінець для підвішування, що йде в комплекті з машиною, або ремінець для підвішування, рекомендований компанією Makita.

Якщо одночасно надіти плечовий ремінь, що не рекомендований компанією Makita, і ранцевий блок живлення, то в надзвичайній ситуації зняти машину або ранцевий блок живлення буде важко, і це може призвести до нещасного випадку або травми. По консультацію стосовно рекомендованого ремінця для підвішування зверніться у авторизований сервісний центр Makita.

**▲ ОБЕРЕЖНО:** Перш ніж розпочати роботу, переконайтеся, що пряжки поясного ремня зафіксовані, а машину надійно під'єднано до гачка ремінця для підвішування.

**▲ ОБЕРЕЖНО:** Щоб уникнути ненавмисного запуску, переконайтеся в тому, що машину й портативний блок живлення вимкнено, перш ніж приступати до цієї процедури.

**▲ ОБЕРЕЖНО:** Перед виконанням цієї процедури відрегулюйте поясний ремінь і плечовий ремінь. Докладнішу інформацію див. у посібнику з експлуатації портативного блока живлення.

**▲ ОБЕРЕЖНО:** Під час виймання акумулятора натисніть кнопку блокування, надійно втримуючи при цьому рукоятку.

► **Рис.9:** 1. Ручка 2. Кнопка блокування

**▲ ОБЕРЕЖНО:** Будьте обережні, щоб не затиснути пальці між акумулятором і плечовим ремнем у зборі під час установа акумулятора.

**▲ ОБЕРЕЖНО:** Переконайтеся в тому, що акумулятор надійно прикріплений до плечового ремня в зборі. У разі невиконання цієї вимоги акумулятор може впасти під час надягання або використання пристрою й спричинити травму. Якщо ви бачите червоний індикатор, як показано на рисунку, акумулятор не зафіксовано повністю.

► **Рис.10:** 1. Червоний індикатор

1. Вийміть акумулятор із плечового ремня в зборі, а потім витягніть шнур із лівого боку акумулятора. Прикріпіть акумулятор до плечового ремня в зборі, а потім приєднайте шнур до тримачів шнура.

► **Рис.11:** 1. Тримач шнура

2. Натисніть кнопку живлення на портативному блоці живлення. Загориться основний індикатор живлення.

► **Рис.12:** 1. Кнопка живлення 2. Основний індикатор живлення

3. Надягніть плечовий ремінь портативного блока живлення, застібніть пряжку поясного ремня й пряжку нагрудного ремня (лише для PDC1500).

► **Рис.13**

4. Прикріпіть гачки ремінця для підвішування до кріплень для підвішування машини.

► **Рис.14:** 1. Гачок 2. Кріплення для підвішування

**ПРИМІТКА:** Гачки на кінцях синього ремінця кріпляться до машини, а гачок на кінці чорного ремінця кріпляється до плечового ремня.

5. Прикріпіть гачок ремінця для підвішування до кільця плечового ремня.

► **Рис.15:** 1. Кільце 2. Гачок

За необхідності відрегулюйте довжину ремінця для підвішування.

► **Рис.16**

6. Вставте штекер машини в роз'єм портативного блока живлення.

Вставляючи штекер у розетку, сумістіть маркування у вигляді трикутника на штекері й розетці.

► **Рис.17:** 1. Штекер 2. Гніздо 3. Маркування у вигляді трикутника

**УВАГА:** Під час виймання штекера з гнізда тримайтеся не за шнури, а за штекер і гніздо. В іншому випадку шнури можуть бути пошкоджені й стати причиною несправності пристрою.

7. Для ввімкнення машини натисніть головний перемикач живлення.

Машина готова до роботи. Машина почне роботу після натискання курка вмикача.

**ПРИМІТКА:** Прикріпіть шнур машини до тримача шнура поясного ремня, як показано на рисунку (лише для PDC1500).

► **Рис.18:** 1. Тримач шнура

## Використання повітродувки

**⚠ОБЕРЕЖНО:** Не ставте обладнання на землю, коли його ввімкнено. Пісок або пил можуть потрапити з усмоктувального отвору й стати причиною несправності або травми.

**УВАГА:** Залежно від приєднаної насадки оператор може зазнавати сильної віддачі під час використання пристрою через високу пневматичну потужність виробу. Під час використання пристрою відрегулюйте швидкість повітря для досягнення належного рівня.

Міцно втримуйте пристрій рукою й виконуйте здування повільними рухами з боку в бік. Під час здування сміття навколо будівлі, великих каменів або транспортного засобу направляйте насадку вбік від них. Під час здування в куті починайте з кута й переходьте до відкритого простору.

► **Рис.19**

## Знімання машини

Перш ніж знімати портативний блок живлення, від'єднайте від нього машину.

1. Від'єднайте штекер машини від роз'єму портативного блока живлення.
2. Від'єднайте шнур машини від тримача шнура поясного ремня (лише для PDC1500).
3. Однією рукою зніміть гачок ремінця для підвішування з кільця плечового ремня, тримаючи машину іншою рукою, а потім опустіть машину.
4. Розстібніть спершу пряжку грудного ремня (тільки для PDC1500), потім пряжку поясного ремня й повільно зніміть портативний блок живлення.

► **Рис.20:** 1. Пряжка

Машину можна також зняти описаним нижче чином.

1. Від'єднайте штекер машини від роз'єму портативного блока живлення.
2. Однією рукою розстібніть пряжку ремінця для підвішування, утримуючи машину іншою рукою.

► **Рис.21:** 1. Пряжка

## ТЕХНІЧНЕ ОБСЛУГОВУВАННЯ

**⚠ОБЕРЕЖНО:** Перед здійсненням перевірки або обслуговування машини обов'язково переконайтеся, що її вимкнено й від'єднано від портативного блока живлення.

Для забезпечення БЕЗПЕКИ та НАДІЙНОСТІ продукції, її ремонт, а також роботи з обслуговування або регулювання повинні виконуватись уповноваженими або заводськими сервісними центрами Makita із використанням запчастин виробництва компанії Makita.

## Очищення обладнання

Щоб очистити обладнання, протріть на ньому пил сухою ганчіркою або ганчіркою, зануреною в мильну воду й викрученою.

► **Рис.22**

**УВАГА:** Ніколи не використовуйте газолін, бензин, розріджувач, спирт та подібні речовини. Їх використання може призвести до зміни кольору, деформації або появи тріщин.

Видаліть пил або бруд зі всмоктувального отвору в задній частині машини.

► **Рис.23:** 1. Всмоктувальний отвір

## Зберігання

Готуючи машину до зберігання, від'єднайте портативний блок живлення від машини й проведіть повне технічне обслуговування. Зберігайте машину в недоступному для дітей місці, бережіть її від впливу вологи, дощу або прямих сонячних променів.

Отвір із гачком у нижній частині машини призначено для підвішування обладнання на цвяхах або шурупів у стіні.

► **Рис.24:** 1. Отвір

► **Рис.25:** 1. Отвір

# УСУНЕННЯ НЕСПРАВНОСТЕЙ

Перш ніж звертатися з приводу ремонту обладнання, проведіть його перевірку самостійно. У разі виявлення несправності, яка не пояснюється в цій інструкції з експлуатації, не намагайтеся розібрати обладнання. Натомість зверніться до авторизованих сервісних центрів Makita, у яких для ремонту використовуються тільки запасні частини виробництва компанії Makita.

Стан відхилення від норми	Можлива причина (несправність)	Спосіб виправлення
Двигун не працює.	Акумулятор не встановлено.	Установіть акумулятор.
	Проблема з акумулятором (знижена напруга)	Зарядіть акумулятор. Якщо заряджання не призвело до бажаного результату, замініть акумулятор.
	Система приводу працює неправильно.	Зверніться до місцевого авторизованого сервісного центру з приводу ремонту.
Двигун перестає працювати після короткочасного використання.	Низький рівень заряду акумулятора.	Зарядіть акумулятор. Якщо заряджання не призвело до бажаного результату, замініть акумулятор.
	Перегрів.	Припиніть використовувати обладнання й дозвольте йому охолонути.
Обладнання не досягає максимальної швидкості.	Акумулятор встановлений невірно.	Установіть акумулятор, як описано в цьому посібнику.
	Заряд акумулятора зменшується.	Зарядіть акумулятор. Якщо заряджання не призвело до бажаного результату, замініть акумулятор.
	Система приводу працює неправильно.	Зверніться до місцевого авторизованого сервісного центру з приводу ремонту.
Аномальна вібрація: ⇒ негайно зупиніть інструмент!	Система приводу працює неправильно.	Зверніться до місцевого авторизованого сервісного центру з приводу ремонту.
Двигун не зупиняється. ⇒ Негайно зніміть акумулятор!	Електрична або електронна несправність.	Зніміть акумулятор та зверніться до місцевого авторизованого сервісного центру з приводу ремонту.

## ДОДАТКОВЕ ПРИЛАДДЯ

**⚠ ОБЕРЕЖНО:** Це допоміжне приладдя й насадки рекомендовано використовувати з обладнанням Makita, зазначеним у цьому посібнику. Використання будь-якого іншого додаткового приладдя й насадок може призвести до травмування. Використовуйте додаткове приладдя й насадки лише за призначенням.

У разі необхідності отримати допомогу в більш детальному ознайомленні з оснащенням звертайтеся до місцевого сервісного центру Makita.

- Труба адаптера
- Плоска насадка
- Оригінальний акумулятор та зарядний пристрій Makita

**ПРИМІТКА:** Деякі елементи в списку можуть входити до комплекту поставки обладнання як стандартне приладдя. Вони можуть різнитися залежно від країни.

## SPECIFICAȚII

<b>Model:</b>		<b>UB003C</b>
Capacități	Volum de aer	2,9 - 17,6 m <sup>3</sup> /min
	Viteza aerului (medie)	11,7 - 71,9 m/s
	Viteza aerului (max.)	86,0 m/s
Lungime totală (cu duza pentru capăt)		913 mm / 963 mm / 1.013 mm
Tensiune nominală		Max. 36 V - 40 V cc.
Greutate netă		2,8 - 3,1 kg
Grad de protecție		IPX4

- Datorită programului nostru continuu de cercetare și dezvoltare, specificațiile pot fi modificate fără o notificare prealabilă.
- Specificațiile pot varia în funcție de țară.
- Greutatea este specificată conform procedurii EPTA 01/2014





### Bloc de alimentare portabil aplicabil

PDC1200 / PDC1500

**AVERTIZARE:** Utilizați numai blocurile de alimentare portabile specificate mai sus. Utilizarea oricăror alte blocuri de alimentare portabile poate duce la rănire și/sau incendiu.

### Simboluri

Mai jos sunt prezentate simbolurile care pot fi utilizate pentru echipament. Asigurați-vă că înțelegeți sensul acestora înainte de utilizare.

	Acordați atenție și grijă deosebită.
	Citiți manualul de utilizare.
	Nu atingeți piesele în mișcare.
	Părul lung poate fi prins în echipament.
	Instruiți persoanele aflate în zonă să păstreze distanța.
	Purtați protecție pentru ochi și urechi.
	Nu expuneți la umezeală.



Doar pentru țările din cadrul UE  
Din cauza prezenței componentelor periculoase în echipament, deșeurile de echipamente electrice și electronice, acumulatorii și bateriile pot avea un efect negativ asupra mediului și sănătății umane. Nu eliminați aparatele electrice și electronice sau bateriile împreună cu gunoierul menajer! În conformitate cu Directiva europeană privind deșeurile de echipamente electrice și electronice, acumulatorii, bateriile și deșeurile de acumulatori și baterii, precum și cu adaptarea sa în legislația națională, deșeurile de echipamente electrice, de baterii și de acumulatori trebuie depozitate separat și eliminate la un centru de colectare separat pentru deșeurile municipale, care respectă reglementările privind protecția mediului. Acest lucru este indicat prin simbolul care reprezintă o pubeză cu roți barată cu o cruce, aplicat pe echipament.

### Destinația de utilizare

Mașina este destinată suflării prafului.

### Despre acest manual de instrucțiuni

Termenul „acumulator”, „cartușul acumulatorului” sau „grup de acumulatori” din acest manual de instrucțiuni se referă la „blocul de alimentare portabil”.

### Zgomot

Nivelul de zgomot normal ponderat A determinat în conformitate cu EN50636-2-100:

Nivel de presiune acustică ( $L_{pA}$ ): 82,2 dB(A)

Marjă de eroare (K): 2,0 dB(A)

Nivel de putere acustică ( $L_{WA}$ ): 93,1 dB (A)

Marjă de eroare (K): 1,8 dB(A)

**NOTĂ:** Valoarea (valorile) totală(e) a (ale) emisiilor de zgomot declarate a(u) fost măsurată(e) în conformitate cu o metodă de test standard și poate (pot) fi utilizată(e) pentru compararea unei unelte cu alta.

**NOTĂ:** Valoarea (valorile) totală(e) a (ale) emisiilor de zgomot declarate poate (pot) fi, de asemenea, utilizată(e) într-o evaluare preliminară a expunerii.

**⚠️ AVERTIZARE:** Purtați echipament de protecție pentru urechi.

**⚠️ AVERTIZARE:** Emisiile de zgomot în timpul utilizării efective a unelei electrice poate diferi de valoarea (valorile) nivelului declarat, în funcție de modul în care unealta este utilizată, în special ce fel de piesă este prelucrată.

**⚠️ AVERTIZARE:** Asigurați-vă că identificați măsurile de siguranță pentru a proteja operatorul, acestea fiind bazate pe o estimare a expunerii în condiții reale de utilizare (luând în considerare toate părțile ciclului de operare, precum timpii în care unealta a fost oprită, sau a funcționat în gol, pe lângă timpul de declanșare).

## Vibrații

Valoarea totală a vibrațiilor (suma vectorilor tri-axiali) determinată conform EN50636-2-100:

Mod de lucru: funcționare fără sarcină

Emisie de vibrații ( $a_v$ ): 2,5 m/s<sup>2</sup> sau mai puțin

Marjă de eroare (K): 1,5 m/s<sup>2</sup>

**NOTĂ:** Valoarea (valorile) totală(e) a (ale) nivelului de vibrații declarat a (au) fost măsurată(e) în conformitate cu o metodă de test standard și poate (pot) fi utilizată(e) pentru compararea unei unele cu alta.

**NOTĂ:** Valoarea (valorile) totală(e) a (ale) nivelului de vibrații declarat poate (pot) fi, de asemenea, utilizată(e) într-o evaluare preliminară a expunerii.

**⚠️ AVERTIZARE:** Nivelul de vibrații în timpul utilizării efective a unelei electrice poate diferi de valoarea (valorile) nivelului declarat, în funcție de modul în care unealta este utilizată, în special ce fel de piesă este prelucrată.

**⚠️ AVERTIZARE:** Asigurați-vă că identificați măsurile de siguranță pentru a proteja operatorul, acestea fiind bazate pe o estimare a expunerii în condiții reale de utilizare (luând în considerare toate părțile ciclului de operare, precum timpii în care unealta a fost oprită, sau a funcționat în gol, pe lângă timpul de declanșare).

## Declarații de conformitate

*Numai pentru țările europene*

Declarațiile de conformitate sunt incluse ca Anexa A la acest manual de instrucțiuni.

# AVERTIZĂRI DE SIGURANȚĂ

## Avertismente generale de siguranță pentru mașinile electrice

**⚠️ AVERTIZARE** Citiți toate avertizările privind siguranța, instrucțiunile, ilustrațiile și specificațiile furnizate cu această mașină electrică. Nerespectarea integrală a instrucțiunilor de mai jos poate provoca electrocutări, incendii și/sau accidente grave.

## Păstrați toate avertismentele și instrucțiunile pentru consultări ulterioare.

Termenul „mașină electrică” din avertizări se referă la mașinile dumneavoastră electrice acționate de la rețea (prin cablu) sau cu acumulator (fără cablu).

## Instrucțiuni privind siguranța pentru suflanta cu acumulator

**⚠️ AVERTIZARE:** Citiți toate avertismentele de siguranță și toate instrucțiunile. Nerespectarea acestor avertismente și instrucțiuni poate avea ca rezultat electrocutarea, incendiul și/sau rănirea gravă.

## Păstrați toate avertismentele și instrucțiunile pentru consultări ulterioare.

### Instruire

1. Citiți cu atenție instrucțiunile. Familiarizați-vă cu comenzile și cu utilizarea corectă a suflantei.
2. Nu permiteți niciodată copiilor, persoanelor cu dizabilități fizice, senzoriale sau mentale ori lipsite de experiență sau cunoștințe și nici persoanelor care nu sunt familiarizate cu aceste instrucțiuni să utilizeze suflanta. Reglementările locale pot restricționa vârsta operatorului.
3. Nu folosiți niciodată suflanta când în apropiere se află persoane, în special copii, sau animale de companie.
4. Nu uitați că operatorul sau utilizatorul este responsabil de accidentele sau situațiile periculoase antrenate de utilizarea mașinii, cauzate altor persoane sau bunurilor acestora.

### Pregătire

1. Atunci când folosiți suflanta, purtați întotdeauna încălțăminte de protecție și pantaloni lungi.
2. Nu purtați îmbrăcăminte prea largă sau bijuterii care pot fi trase prin fanta admisionii de aer. Țineți părul lung la distanță de fantele admisionii de aer.
3. Purtați întotdeauna ochelari de protecție pentru a vă proteja ochii contra rănirii atunci când utilizați unele electrice. Ochelarii trebuie să fie în conformitate cu ANSI Z87.1 în S.U.A., EN 166 în Europa sau AS/NZS 1336 în Australia/ Noua Zeelandă. În Australia/Noua Zeelandă se solicită în mod legal și purtarea unei măști obligatorii pentru a vă proteja fața.



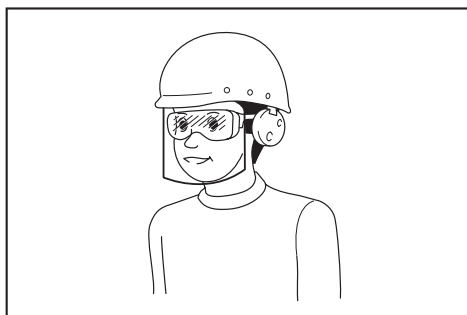

Întră în responsabilitatea angajatorului să impună utilizarea unor echipamente de protecție și siguranță adecvate de către utilizatorii mașinii și de către celelalte persoane din imediata apropiere a zonei de lucru.

4. Pentru a preveni iritațiile cauzate de praf, se recomandă purtarea unei măști de protecție pentru față.
5. În timpul operării utilajului, întotdeauna purtați încălțăminte neaderentă de protecție. Încălțăminta neaderentă, cu vârf închis, va reduce riscul de leziuni.
6. Purtați echipamentul personal de protecție. Purtați întotdeauna ochelari de protecție. Echipamentele de protecție precum masca de protecție contra prafului, încălțăminta cu talpă antiderapantă, casca sau protecția pentru urechi utilizate pentru condiții corespunzătoare vor reduce riscul accidentărilor.
7. Verificați cablul înainte de a pune mașina în funcțiune. În cazul în care cablul este deteriorat, adresați-vă centrelor de service autorizate Makita pentru efectuarea reparațiilor.

#### Operarea

1. Opriți suflanta, scoateți acumulatorul și asigurați-vă că toate piesele aflate în mișcare s-au oprit complet:
  - de fiecare dată când lăsați suflanta nesupravegheată;
  - înainte de eliberarea blocajelor;
  - înainte de a controla, a curăța sau a lucra cu suflanta;
  - dacă suflanta începe să vibreze anormal.
2. Utilizați suflanta doar la lumina zilei sau la o lumină artificială puternică.
3. Păstrați o distanță adecvată față de aceasta și mențineți-vă permanent echilibrul potrivit și poziția stabilă.
4. Asigurați-vă întotdeauna echilibrul atunci când vă deplasați pe suprafețe înclinate.
5. Nu alergați niciodată.
6. Curățați resturile din toate admisibilele aerului de răcire.
7. Nu suflați niciodată resturi în direcția persoanelor din jur.
8. Utilizați suflanta într-o poziție recomandată și pe o suprafață stabilă.
9. Nu utilizați suflanta în locuri înalte.

10. Când utilizați suflanta, nu îndreptați niciodată duza spre persoane aflate în apropiere.
11. Nu blocați niciodată orificiul de aspirație și/sau orificiul de evacuare al suflantei.
  - Când utilizați suflanta în zone prăfuite, asigurați-vă că nu blocați orificiul de aspirație și orificiul de evacuare al suflantei cu praf sau murdărie.
  - Utilizați numai duzele furnizate de Makita.
  - Nu utilizați suflanta pentru a umfla mingi, bărci din cauciuc sau alte articole similare.
12. Nu utilizați suflanta lângă un geam deschis etc.
13. Se recomandă utilizarea suflantei doar la ore rezonabile - se evită utilizarea dimineața devreme sau seara târziu, când persoanele pot fi deranjate.
14. Se recomandă utilizarea unor măști pentru interior sau exterior pentru curățarea resturilor înainte de suflare.
15. Dacă suflanta lovește orice obiect străin sau începe să emită sunete neobișnuite ori să vibreze în mod neobișnuit, opriți-o imediat. Scoateți acumulatorul din suflantă și, înainte de a o reporni și a o utiliza, verificați dacă suflanta prezintă deteriorări. Dacă suflanta este deteriorată, adresați-vă centrelor de service autorizate Makita pentru efectuarea reparațiilor.
16. Nu introduceți degetele sau alte obiecte în orificiul de aspirație sau de evacuare al suflantei.
17. Preveniți punerea accidentală în funcțiune. Asigurați-vă că întrerupătorul se află în poziția oprit înainte de a introduce acumulatorul, de a ridica sau a transporta suflanta. Transportarea suflantei ținând degetul pe întrerupător sau alimentarea acesteia cu întrerupătorul pornit poate duce la accidentări.
18. Nu suflați niciodată materiale periculoase, precum cuie, bucăți de sticlă sau lame.
19. Nu folosiți suflanta în apropierea materialelor inflamabile.
20. Evitați să utilizați suflanta pentru o perioadă lungă de timp într-un mediu cu temperatură scăzută.
21. Nu folosiți mașina atunci când există riscul de descărcări electrice.
22. Dacă folosiți mașina pe terenuri noroioase, pe pante umede sau în locuri alunecoase, fiți atenți la păstrarea echilibrului.
23. Evitați utilizarea acesteia în medii necorespunzătoare, în care utilizatorul poate resimți un nivel crescut de oboseală.
24. Nu utilizați mașina în condiții de vreme nefavorabilă, când vizibilitatea este limitată. Nerespectarea acestor instrucțiuni poate duce la cădere sau la o utilizare incorectă din cauza vizibilității reduse.
25. Nu scufundați mașina în bălți de apă.
26. Îndepărtați frunzele ude sau noroiul care se lipește de gura de aspirație (orificiul de ventilație) din cauza ploii.

## Întreținere și depozitare

1. **Mentineți piulițele, bolțurile și șuruburile strânse pentru a vă asigura că suflanta este în bună stare de funcționare.**
2. **Dacă accesoriile sunt uzate sau deteriorate, înlocuiți-le cu accesoriile furnizate de Makita.**
3. **Depozitați suflanta într-un loc uscat și inaccesibil copiilor.**
4. **Când oprți suflanta pentru verificare, întreținere, depozitare sau schimbarea accesoriilor, oprți-o, asigurați-vă că toate piesele în mișcare se opresc complet și scoateți acumulatorul. Lăsați suflanta să se răcească înainte de a realiza orice acțiune asupra acesteia. Întrețineți suflanta cu grijă și păstrați-o curată.**
5. **Lăsați întotdeauna suflanta să se răcească înainte de depozitare.**
6. **Nu expuneți suflanta la ploaie. Depozitați suflanta în interior.**
7. **Când ridicați suflanta, asigurați-vă că îndoii genunchii și procedați cu atenție pentru a nu vă răni spatele.**
8. **Nu lăsați mașina nesupravegheată afară, în ploaie.**
9. **Nu spălați mașina cu jet de apă cu presiune ridicată.**
10. **Atunci când depozitați mașina, evitați expunerea directă a acesteia la lumina soarelui și la ploaie, și amplasați-o într-un loc în care nu se încălzește și nici nu se umezește.**
11. **Efectuați inspecția sau întreținerea într-un loc în care ploaia poate fi evitată.**
12. **După utilizarea mașinii, îndepărtați murdăria acumulată și uscați mașina complet înainte de depozitare. În funcție de anotimp sau de zonă, există riscul unor defecțiuni din cauza înghețului.**
13. **Nu ridicați și nu transportați mașina ținând doar de cablu.**
14. **Nu modificați și nu încercați să reparați mașina sau grupul de acumulatori decât în conformitate cu instrucțiunile de utilizare și întreținere.**

## Utilizarea și îngrijirea acumulatorului mașinii

1. **Efectuați reîncărcarea numai cu încărcătorul specificat de producător. Un încărcător adecvat pentru un anumit tip de acumulator poate prezenta risc de incendiu dacă este utilizat cu alt tip de acumulator.**
2. **Folosiți mașinile electrice numai cu acumulatorii special destinați acestora. Utilizarea altor acumulatori poate prezenta risc de rănire și de incendiu.**
3. **Când nu folosiți cartușul de acumulatori, țineți-l la distanță de obiecte metalice precum agrafe de birou, monede, chei, cuie, șuruburi sau alte obiecte metalice mici, ce pot constitui o legătură între cele două borne. Scurtcircuitarea bornelor acumulatorului poate provoca arsuri sau incendii.**
4. **În condiții extreme, lichidul poate fi eliminat din acumulator; evitați contactul cu acesta. Dacă intrați în contact accidental, clătiți bine cu apă zona afectată. Dacă lichidul intră în contact cu ochii, consultați și un medic. Lichidul eliminat din acumulator poate provoca iritații sau arsuri.**

5. **Nu utilizați un acumulator sau o unealtă care este avariată sau modificată. Bateriile avariate sau modificate pot prezenta comportament imprevizibil ce poate cauza incendii, explozii sau risc de rănire.**
6. **Nu expuneți un acumulator sau o unealtă la foc sau la temperaturi excesive. Expunerea la foc sau la temperaturi mai mari de 130 °C poate cauza explozii.**
7. **Urmați toate instrucțiunile de încărcare și nu încărcăți acumulatorul sau unealta la temperaturi din afara intervalului specificat în instrucțiuni. Încărcarea incorectă sau la temperaturi din afara intervalului specificat poate cauza deteriorarea bateriei și creșterea riscului de incendiu.**

## Siguranța electrică și a acumulatorului

1. **Nu aruncați acumulatorul(ii) în foc. Elementul poate exploda. Consultați codurile locale pentru posibile instrucțiuni speciale privind eliminarea.**
2. **Nu deschideți și nu dezmembrați acumulatorul(ii). Electroliul eliberat este coroziv și poate cauza afecțiuni ale pielii și ochilor. Acesta poate fi toxic dacă este înghițit.**
3. **Nu încărcăți bateria în ploaie sau în zone cu umezeală.**
4. **Nu încărcăți acumulatorul în exterior.**
5. **Nu manipulați încărcătorul, inclusiv fișa și bornele acestuia, cu mâinile ude.**
6. **Nu înlocuiți acumulatorul pe timp de ploaie.**
7. **Nu umeziți bornele acumulatorului cu lichid precum apă și nu scufundați acumulatorul în apă. Nu lăsați acumulatorul în ploaie și nu încărcăți, nu utilizați sau nu depozitați acumulatorul într-un loc umed sau ud. Dacă bornele se udă sau intră lichid în acumulator, acumulatorul poate fi scurtcircuitat și există riscul de supraîncălzire, ardere sau explozie.**
8. **După ce scoateți acumulatorul din mașină sau din încărcător, asigurați-vă că atașați capacul acumulatorului la acumulator și că îl depozitați într-un loc uscat.**
9. **Nu înlocuiți acumulatorul cu mâinile umede.**
10. **În cazul în care acumulatorul se udă, scurteți apa din interior și ștergeți-l cu o cârpă uscată. Înainte de utilizare, lăsați acumulatorul să se usuce complet într-un loc uscat.**

## Service

1. **Mașina electrică trebuie să fie reparată de un expert, folosind piese identice de schimb. Astfel se mențin siguranța și fiabilitatea mașinii electrice.**
2. **Nu reparați niciodată acumulatorii avariate. Repararea acumulatorilor trebuie efectuată numai de către producător sau de furnizorii de service autorizați.**

## PĂSTRAȚI ACESTE INSTRUCȚIUNI.

**⚠️ AVERTIZARE:** NU permiteți comodității și familiarizării cu produsul (obținute prin utilizare repetată) să înlocuiască respectarea strictă a normelor de securitate pentru acest produs.

**FOLOSIREA INCORECTĂ** sau nerespectarea normelor de securitate din acest manual de instrucțiuni poate provoca vătămări corporale grave.

## Instrucțiuni importante privind siguranța pentru cartușul acumulatorului

1. Înainte de a folosi cartușul acumulatorului, citiți toate instrucțiunile și atenționările de pe (1) încarcătorul acumulatorului, (2) acumulatorul și (3) produsul care folosește acumulatorul.
2. Nu dezamblați și nu interveniți asupra cartușului acumulatorului. Acest lucru poate cauza incendii, căldură excesivă sau explozii.
3. Dacă timpul de funcționare s-a redus excesiv, întrerupeți imediat funcționarea. Aceasta poate prezenta risc de supraîncălzire, posibile arsuri și chiar explozie.
4. Dacă electrolitul pătrunde în ochi, clătiți bine ochii cu apă curată și consultați imediat un medic. Există risc de orbire.
5. Nu scurtcircuitați cartușul acumulatorului:
  - (1) Nu atingeți bornele cu niciun material conductor.
  - (2) Evitați depozitarea cartușului acumulatorului la un loc cu alte obiecte metalice cum ar fi cuie, monede etc.
  - (3) Nu expuneți cartușul acumulatorului la apă sau ploaie.

Un scurtcircuit al acumulatorului poate provoca un flux puternic de curent electric, supraîncălzire, posibile arsuri și chiar defectarea mașinii.

6. Nu depozitați și nu utilizați mașina și cartușul acumulatorului în locuri în care temperatura poate atinge sau depăși 50 °C (122 °F).
7. Nu incinerati cartușul acumulatorului chiar dacă acesta este grav deteriorat sau complet uzat. Cartușul acumulatorului poate exploda în foc.
8. Nu introduceți cuie în cartușul acumulatorului, nu îl tăiați, striviți, aruncați sau scăpați și nu îl loviți cu un obiect dur. Astfel de acțiuni pot provoca incendii, căldură excesivă sau explozii.
9. Nu utilizați un acumulator deteriorat.
10. Acumulatorii Li-Ion încorporați se supun cerințelor Legislației privind substanțele periculoase.

Pentru transporturi comerciale, efectuate de exemplu de către părți terțe, expeditori, trebuie respectate cerințele speciale de ambalare și etichetare.

Pentru pregătirea articolului care urmează să fie expediat, este necesară consultarea unui expert în materiale periculoase. Vă rugăm să respectați, de asemenea, reglementările naționale, care pot fi mai detaliate.

Izolați sau acoperiți contactele deschise și împachetați acumulatorul în așa fel încât să nu se poată mișca în ambalaj.
11. Atunci când eliminați la deșeurile cartușul acumulatorului, scoateți-l din mașină și eliminați-l într-un loc sigur. Respectați normele naționale privind eliminarea la deșeurile a acumulatorului.

12. Utilizați acumuloarele numai cu produsele specificate de Makita. Instalarea acumulatorilor în produse neconforme poate cauza incendii, căldură excesivă, explozii sau scurgeri de electrolit.
13. Dacă mașina nu este utilizată o perioadă lungă de timp, acumulatorul trebuie scos din acesta.
14. În timpul utilizării și după aceea, cartușul acumulatorului se poate încălzi, ceea ce poate cauza arsuri sau arsuri la temperaturi scăzute. Fiți atenți la manipularea cartușelor de acumulator atunci când sunt fierbinți.
15. Nu atingeți borna mașinii imediat după utilizare, întrucât se poate încălzi foarte tare și poate provoca arsuri.
16. Nu lăsați să pătrundă așchii, praf sau pământ în borne, în orificii și în canelurile cartușului acumulatorului. Acest lucru poate provoca încălzirea, aprinderea, explozia și defectarea mașinii sau a cartușului acumulatorului, cauzând arsuri sau vătămări corporale.
17. Nu utilizați cartușul acumulatorului în apropierea liniilor electrice de înaltă tensiune, cu excepția cazului în care mașina suportă utilizarea în apropierea liniilor electrice de înaltă tensiune. Acest lucru poate duce la funcționarea necorespunzătoare sau la defectarea mașinii sau a cartușului acumulatorului.
18. Țineți acumulatorul la distanță de copii.

## PĂSTRAȚI ACESTE INSTRUCȚIUNI.

**ATENȚIE:** Folosiți numai acumulatori Makita originali. Acumulatorii Makita care nu sunt originali și acumulatorii care au suferit modificări se pot aprinde, provocând incendii, leziuni corporale și daune. De asemenea, anulează garanția oferită de Makita pentru unele și încarcătorul Makita.

## Sfaturi pentru obținerea unei durate maxime de exploatare a acumulatorului

1. Încărcați cartușul acumulatorului înainte de a se descărca complet. Întrerupeți întotdeauna funcționarea mașinii și încărcați cartușul acumulatorului când observați o scădere a puterii mașinii.
2. Nu reîncărcați niciodată un acumulator complet încărcat. Supraîncărcarea va scurta durata de exploatare a acumulatorului.
3. Încărcați cartușul acumulatorului la temperatura camerei, între 10 °C - 40 °C (50 °F - 104 °F). Lăsați un acumulator fierbinte să se răcească înainte de a-l încărca.
4. Atunci când nu utilizați cartușul acumulatorului, scoateți-l din mașină sau din încarcător.
5. Încărcați cartușul acumulatorului în cazul în care nu a fost utilizat pe o perioadă mai lungă (mai mult de șase luni).

## ASAMBLARE

**ATENȚIE:** Asigurați-vă întotdeauna că mașina este oprită și blocul de alimentare portabil este deconectat de la mașină înainte de a efectua orice acțiune asupra mașinii.

### Instalarea duzei pentru capăt

Aliniați marcajul triunghiular de pe duza pentru capăt cu marcajul triunghiular de pe țeava frontală, apoi atașați duza pentru capăt la țeava frontală și apoi rotiți duza pentru capăt pentru a o fixa în poziție.

Montați duza pentru capăt astfel încât vârful duzei să fie orientat în jos. În funcție de mediul de lucru, puteți monta duza pentru capăt astfel încât vârful duzei să fie orientat în sus.

- **Fig.1:** 1. Marcaj triunghiular 2. Duza din capăt  
3. Țeavă frontală

Pentru a demonta duza pentru capăt, executați în ordine inversă operațiile de montare.

**NOTĂ:** Lungimea duzei poate fi modificată prin deplasarea duzei după cum se arată în figură.

- **Fig.2:** 1. Duza din capăt 2. Țeavă frontală

### Montarea duzei plate

#### *Accesorii opționale*

**NOTĂ:** Dacă este montată duza pentru capăt, îndepărtați-o înainte de a monta duza plată.

1. Aliniați canelura de pe țeava adaptorului cu proeminența de pe țeava frontală, atașați țeava adaptorului la țeava frontală și apoi rotiți-o pentru a o fixa în poziție.

- **Fig.3:** 1. Țeava adaptorului 2. Țeavă frontală

2. Aliniați canelura de pe duza plată cu proeminența de pe țeava adaptorului, atașați duza plată la țeava adaptorului și apoi rotiți-o pentru a o fixa în poziție.

- **Fig.4:** 1. Duză plată 2. Țeava adaptorului

## DESCRIEREA FUNCȚIILOR

**ATENȚIE:** Asigurați-vă întotdeauna că mașina este oprită și blocul de alimentare portabil este deconectat de la mașină înainte de a ajusta sau a verifica funcționarea mașinii.

### Sistem de protecție mașină/acumulator

Mașina este prevăzută cu un sistem de protecție a mașinii/acumulatorului. Acest sistem întrerupe automat alimentarea motorului pentru a extinde durata de funcționare a mașinii și a acumulatorului. Mașina se va opri automat în timpul funcționării dacă mașina sau acumulatorul se află într-una dintre situațiile următoare:

#### Protecție la suprasarcină

Atunci când mașina sau acumulatorul este utilizat(ă) într-un mod care cauzează un consum de curent neobișnuit de ridicat, mașina se va opri automat și indicatorul de viteză va emite o lumină verde intermitentă. În această situație, opriți mașina și întrerupeți aplicația care a dus la suprasolicitarea mașinii. Apoi, reporniți mașina.

#### Protecție la supraîncălzire

Când mașina sau acumulatorul se supraîncălzeste, mașina se oprește automat. Când mașina se supraîncălzeste, indicatorul de viteză emite o lumină roșie. Când acumulatorul se supraîncălzeste, indicatorul de viteză emite o lumină roșie intermitentă. Lăsați mașina și acumulatorul să se răcească înainte de a reporni mașina.

#### Protecție la supradescărcare

În cazul în care capacitatea acumulatorului nu este suficientă, mașina se oprește automat și indicatorul de viteză emite o lumină roșie intermitentă. În acest caz, scoateți acumulatorul din mașină și încărcați acumulatorul sau schimbați acumulatorul cu unul complet încărcat.

### Măsurile de protecție împotriva altor cauze

Sistemul de protecție este, de asemenea, conceput pentru alte cauze care ar putea deteriora mașina și îi permite acestuia să se oprească automat. Parcurgeți toți pașii următori pentru a elimina cauzele, atunci când mașina a fost oprită temporar sau a fost scoasă din funcțiune.

1. Opriți mașina, apoi porniți-o din nou pentru a relua.
2. Încărcați acumulatorul (acumulatorii) sau înlocuiți-l (înlocuiți-i) cu un acumulator (acumulatori) încărcat (încărcați).
3. Lăsați mașina și acumulatorul (acumulatorii) să se răcească.

Dacă nu se poate observa nicio îmbunătățire prin resetarea sistemului de protecție, contactați centrul local de service Makita.

**NOTĂ:** Dacă mașina se oprește dintr-o cauză diferită de cele prezentate mai sus, consultați secțiunea referitoare la depanare.

## Înterupător de alimentare principal

**⚠️ AVERTIZARE:** Opriti întotdeauna înterupătorul de alimentare principal atunci când nu utilizați unealta.

Pentru a porni mașina, apăsați înterupătorul de alimentare principal. Indicatoarele de viteză emit o lumină verde. Pentru a opri mașina, țineți apăsat înterupătorul de alimentare principal până când se sting indicatoarele de viteză. Viteza poate fi schimbată în trei niveluri. Pentru a schimba modul de viteză, apăsați înterupătorul de alimentare principal. Când schimbați modul de viteză, indicatoarele de viteză corespunzătoare se aprind.

► **Fig.5:** 1. Indicator de viteză 2. Înterupător de alimentare principal

**NOTĂ:** Această mașină este dotată cu funcția de oprire automată. Pentru a evita pornirea neintenționată, înterupătorul de alimentare principal se va închide automat dacă butonul declanșator nu este tras pentru o anumită perioadă de timp după pornirea acestuia.

**NOTĂ:** Dacă apăsați înterupătorul de alimentare principal când maneta de comandă nu a revenit complet în poziția oprit sau în timp ce trageți butonul declanșator, lampa de alimentare principală emite o lumină verde intermitentă. În acest caz, aduceți maneta de comandă complet în poziția inițială sau eliberați butonul declanșator și apoi apăsați înterupătorul de alimentare principal.

## Buton de verificare a acumulatorului

Puteți efectua verificarea capacității rămase a acumulatorului apăsând pe butonul de verificare a acumulatorului.

► **Fig.6:** 1. Indicator acumulator 2. Buton de verificare a acumulatorului

Stare indicator acumulator			Capacitatea rămasă a acumulatorului
Pornit	Oprit	Luminare intermitentă	
			între 50% și 100%
			între 20% și 50%
			între 0% și 20%

**NOTĂ:** Lampa indicatoare pentru capacitatea rămasă a acumulatorului este doar pentru referință. Capacitatea efectivă a acumulatorului poate varia în funcție de condițiile de utilizare sau de temperatura ambientală.

**NOTĂ:** În timp ce mașina este în funcțiune, lampa indicatoare nu se aprinde chiar dacă apăsați butonul de verificare.

**NOTĂ:** Lampa se stinge automat după câteva secunde.

## Aționarea înterupătorului

**⚠️ AVERTIZARE:** Înainte de a conecta blocul de alimentare portabil la mașină, verificați întotdeauna dacă butonul declanșator funcționează corect și revine în poziția „OFF” (Oprit) când este eliberat.

Pentru a porni mașina, acționați butonul declanșator. Viteza poate fi mărită prin creșterea forței de apăsare pe butonul declanșator. Eliberați butonul declanșator pentru a opri mașina.

► **Fig.7:** 1. Buton declanșator

## Funcție de control al vitezei de croazieră

Funcția de control al vitezei de croazieră permite operatorului să mențină o viteză constantă fără să tragă declanșatorul. Pentru a crește viteza, rotiți maneta de comandă înainte. Pentru a reduce viteza, rotiți maneta de comandă înapoi.

► **Fig.8:** 1. Manetă de comandă

## Funcție de prevenire a repornirii accidentale

Atunci când porniți mașina trăgând în același timp butonul declanșator, mașina nu pornește și indicatorul de viteză emite o lumină verde intermitentă. Pentru a porni mașina, mai întâi eliberați butonul declanșator și reduceți complet maneta de comandă în poziția inițială, iar apoi porniți mașina.

## OPERAREA

### Conectarea blocului de alimentare portabil

**⚠️ ATENȚIE:** Atunci când utilizați mașina împreună cu sursa de alimentare de tip rucsac, precum un bloc de alimentare portabil, utilizați centura suspendată inclusă în pachetul mașinii sau centura suspendată recomandată de Makita.

Dacă purtați o centură de umăr nerecomandată de Makita și centura de umăr a sursei de alimentare de tip rucsac în același timp, va fi dificil să scoateți sursa de alimentare de tip rucsac în cazul unei urgențe, ceea ce poate conduce la producerea unui accident sau la vătămare. Luați legătura cu centrele de service autorizate Makita pentru a afla care este centura suspendată recomandată.

**⚠️ ATENȚIE:** Înainte de operație, asigurați-vă că ați blocat cataramele de pe centura de talie și că mașina este atașată bine la cârligul centurii suspendate.

**⚠️ ATENȚIE:** Pentru a preveni punerea accidentală în funcțiune, asigurați-vă că mașina și blocul de alimentare portabil sunt oprite înainte de a începe această procedură.

**⚠️ ATENȚIE:** Înainte de a efectua această procedură, finalizați reglarea centurii de talie și a centurii de umăr. Pentru detalii, consultați manualul de instrucțiuni al blocului de alimentare portabil.

**ATENȚIE:** Când scoateți acumulatorul, apăsați butonul de blocare, ținând mânerul ferm.

► Fig.9: 1. Mâner 2. Buton de blocare

**ATENȚIE:** Aveți grijă să nu vă prindeți degetele între acumulator și ansamblul centurii de umăr atunci când atașați acumulatorul.

**ATENȚIE:** Verificați dacă ați fixat bine acumulatorul pe ansamblul centurii de umăr. În caz contrar, acumulatorul ar putea cădea atunci când purtați unitatea în spate sau când o utilizați, ceea ce ar putea duce la accidentări. Dacă puteți vedea indicatorul roșu, astfel cum se arată în imagine, acumulatorul nu este blocat complet.

► Fig.10: 1. Indicator roșu

1. Scoateți acumulatorul din ansamblul centurii de umăr și apoi scoateți cablul din partea stângă a acumulatorului. Atașați acumulatorul la ansamblul centurii de umăr și apoi atașați cablul la suporturile pentru cablu.  
► Fig.11: 1. Suport cablu

2. Apăsați butonul de pornire de pe blocul de alimentare portabil. Lampa de alimentare principală se va aprinde.  
► Fig.12: 1. Buton de pornire 2. Lampă de alimentare principală

3. Puneți-vă centura de umăr a blocului de alimentare portabil și blocați catarama centurii de talie și catarama centurii toracice (doar pentru PDC1500).  
► Fig.13

4. Prindeți cârligele centurii suspendate de agățătoarele mașinii.  
► Fig.14: 1. Cârlig 2. Agățătoare

**NOTĂ:** Cârligele de la capetele centurii albastre se atașează de mașină, iar cârligul de la capătul centurii negre se atașează de centura de umăr.

5. Prindeți cârligul centurii suspendate de inelul centurii de umăr.  
► Fig.15: 1. Inel 2. Cârlig

Reglați lungimea centurii suspendate în funcție de necesități.  
► Fig.16

6. Introduceți fișa mașinii în priză blocului de alimentare portabil.

Când introduceți fișa în priză, aliniați marcajele triunghiulare de pe fișă cu cele de pe priză.  
► Fig.17: 1. Fișă 2. Priză 3. Marcaj triunghiular

**NOTĂ:** La deconectarea fișei și a mufei, nu trageți de cabluri, ci de fișă și de mufă. În caz contrar, cablurile se pot deteriora, existând riscul avarierii unității.

7. Apăsați întrerupătorul de alimentare principal pentru a porni mașina.

Mașina este pregătită de funcționare. Mașina va începe să funcționeze când trageți butonul declanșator.

**NOTĂ:** Atașați cablul mașinii la suportul pentru cablu al centurii de talie așa cum se arată în figură (doar pentru PDC1500).

► Fig.18: 1. Suport cablu

## Funcționarea suflantei

**ATENȚIE:** Nu așezați mașina pe jos atunci când este pornită. Praful sau murdăria poate pătrunde prin orificiul de aspirație și poate duce la funcționarea necorespunzătoare sau la vătămări corporale.

**NOTĂ:** În funcție de duza atașată, operatorul poate resimți un recul puternic atunci când utilizează mașina ca urmare a forței mari a aerului a acestui produs. Reglați viteza aerului la un nivel corespunzător atunci când utilizați mașina.

Țineți mașina ferm cu o mână și efectuați operațiunea de suflare mișcând-o ușor. Când suflați în jurul clădirilor, pietrelor sau vehiculelor mari, îndreptați duza în altă direcție. Când efectuați o operațiune într-un colț, începeți din colț și apoi deplasați-vă către zona mai extinsă.  
► Fig.19

## Poziționarea mașinii pe sol

Înainte de a poziționa pe sol blocul de alimentare portabil, deconectați mașina de la blocul de alimentare portabil.

1. Deconectați fișa mașinii și priză blocului de alimentare portabil.
2. Scoateți cablul mașinii din suportul pentru cablu al centurii de talie (doar pentru PDC1500).
3. Scoateți cârligul centurii suspendate din inelul centurii de umăr cu o mână în timp ce țineți mașina cu cealaltă mână și apoi poziționați mașina pe sol.
4. Deblocați catarama centurii toracice (doar pentru PDC1500) și apoi deblocați catarama centurii de talie, după care așezați lent pe sol blocul de alimentare portabil.  
► Fig.20: 1. Cataramă

De asemenea, puteți poziționa mașina pe sol în felul următor.

1. Deconectați fișa mașinii și priză blocului de alimentare portabil.
2. Deblocați catarama centurii suspendate cu o mână, în timp ce țineți mașina cu cealaltă mână.  
► Fig.21: 1. Cataramă

## ÎNȚREȚINERE

**ATENȚIE:** Asigurați-vă întotdeauna că mașina este oprită și blocul de alimentare portabil este deconectat de la mașină înainte de a încerca să efectuați verificări sau lucrări de întreținere.

Pentru a menține SIGURANȚA și FIABILITATEA produsului, reparațiile și orice alte lucrări de întreținere sau reglare trebuie executate de centre de service Makita autorizate sau proprii, folosind întotdeauna piese de schimb Makita.

## Curățarea mașinii

Curățați mașina ștergând praful cu o lavetă uscată sau cu o lavetă umezită cu apă cu săpun și stoarsă.

► Fig.22

**NOTĂ:** Nu utilizați niciodată gazolină, benzină, diluant, alcool sau alte substanțe asemănătoare. În caz contrar, pot rezulta decolorări, deformări sau fisuri.

Îndepărtați praful sau murdăria din orificiul de aspirație aflat în partea din spate a mașinii.

► Fig.23: 1. Orificiu de aspirație

## Depozitare

Înainte de a depozita mașina, deconectați blocul de alimentare portabil de la mașină și efectuați întreținerea completă. Depozitați mașina într-un loc inaccesibil copiilor și care să nu fie expus la umiditate, ploaie sau la lumina directă a soarelui.

Orificiul pentru cârlig de pe partea inferioară a mașinii este util pentru suspendarea mașinii de un cui sau de un șurub pe perete.

► Fig.24: 1. Orificiu

► Fig.25: 1. Orificiu

## DEPANARE

Înainte de a solicita reparații, efectuați mai întâi propria inspecție. Dacă detectați o problemă care nu este explicată în manual, nu încercați să demontați mașina. În schimb, adresați-vă centrelor de service autorizate Makita, utilizând întotdeauna piese de schimb Makita pentru reparații.

Stare de anormalitate	Cauză probabilă (defecțiune)	Remediu
Motorul nu operează.	Acumulatorul nu este montat.	Montați acumulatorul.
	Problemă cu acumulatorul (tensiune scăzută)	Reîncărcați acumulatorul. Dacă reîncărcarea nu este eficientă, înlocuiți acumulatorul.
	Sistemul de acționare nu funcționează corect.	Solicitați centrului de service autorizat local efectuarea reparațiilor.
Motorul se oprește din funcționare după puțin timp.	Nivelul de încărcare al acumulatorului este redus.	Reîncărcați acumulatorul. Dacă reîncărcarea nu este eficientă, înlocuiți acumulatorul.
	Supraîncălzire.	Opriți utilizarea mașinii și lăsați-o să se răcească.
Mașina nu atinge viteza maximă.	Acumulatorul este instalat necorespunzător.	Montați acumulatorul în modul descris în acest manual.
	Puterea acumulatorului se reduce.	Reîncărcați acumulatorul. Dacă reîncărcarea nu este eficientă, înlocuiți acumulatorul.
	Sistemul de acționare nu funcționează corect.	Solicitați centrului de service autorizat local efectuarea reparațiilor.
Vibrații anormale: ⇒ opriți imediat mașina!	Sistemul de acționare nu funcționează corect.	Solicitați centrului de service autorizat local efectuarea reparațiilor.
Motorul nu se poate opri: ⇒ Scoateți imediat acumulatorul!	Defecțiune electrică sau electronică.	Scoateți acumulatorul și solicitați reparații din partea centrului de service autorizat local.

## ACCESORII OPȚIONALE

**ATENȚIE:** Folosiți accesoriile sau piesele auxiliare recomandate pentru produsul dumneavoastră Makita în acest manual. Utilizarea altor accesorii sau piese auxiliare poate prezenta risc de accidentări. Utilizați accesoriile sau piesele auxiliare numai în scopul destinat.

Dacă aveți nevoie de asistență sau de mai multe detalii referitoare la aceste accesorii, adresați-vă centrului local de service Makita.

- Țeava adaptorului
- Duză plată
- Acumulator și încărcător original Makita

**NOTĂ:** Unele articole din listă pot fi incluse ca accesorii standard în ambalajul produsului. Acestea pot diferi în funcție de țară.



# TECHNISCHE DATEN

<b>Modell:</b>		<b>UB003C</b>
Kapazitäten	Luftmenge	2,9 - 17,6 m <sup>3</sup> /min
	Luftgeschwindigkeit (durchschnittlich)	11,7 - 71,9 m/s
	Luftgeschwindigkeit (max.)	86,0 m/s
Gesamtlänge (mit Enddüse)		913 mm / 963 mm / 1.013 mm
Nennspannung		36 V - 40 V Gleichstrom
Nettogewicht		2,8 - 3,1 kg
Schutzgrad		IPX4

- Wir behalten uns vor, Änderungen der technischen Daten im Zuge der Entwicklung und des technischen Fortschritts ohne vorherige Ankündigung vorzunehmen.
- Die technischen Daten können von Land zu Land unterschiedlich sein.
- Gewicht nach EPTA-Verfahren 01/2014



## Anwendbare rückentragbare Akku-Bank

PDC1200 / PDC1500

**⚠️ WARNUNG:** Verwenden Sie nur die oben aufgeführten rückentragbaren Akku-Bänke. Bei Verwendung irgendwelcher anderer rückentragbarer Akku-Bänke besteht Verletzungs- und/oder Brandgefahr.

## Symbole

Nachfolgend werden Symbole beschrieben, die für das Gerät verwendet werden können. Machen Sie sich unbedingt vor der Benutzung mit ihrer Bedeutung vertraut.

	Besondere Umsicht und Aufmerksamkeit erforderlich.
	Betriebsanleitung lesen.
	Halten Sie Ihre Hände von rotierenden Teilen fern.
	Langes Haar kann einen Unfall durch Erfassen verursachen.
	Halten Sie Umstehende fern.
	Augen- und Gehörschutz tragen.
	Keiner Feuchtigkeit aussetzen.



Nur für EU-Länder  
Aufgrund des Vorhandenseins gefährlicher Komponenten in der Ausrüstung können Elektro- und Elektronik-Altgeräte, Akkumulatoren und Batterien sich negativ auf die Umwelt und die menschliche Gesundheit auswirken. Entsorgen Sie Elektro- und Elektronikgeräte oder Batterien nicht mit dem Hausmüll!  
In Übereinstimmung mit der Europäischen Richtlinie über Elektro- und Elektronik-Altgeräte, Akkumulatoren und Batterien, verbrauchte Akkumulatoren und Batterien sowie ihrer Anpassung an nationales Recht sollten Elektro-Altgeräte, Batterien und Akkumulatoren gemäß den Umweltschutzbestimmungen getrennt gelagert und zu einer getrennten Sammelstelle für Siedlungsabfälle geliefert werden.  
Dies wird durch das am Gerät angebrachte Symbol der durchgestrichenen Abfalltonne auf Rädern angezeigt.

## Vorgesehene Verwendung

Die Maschine ist für das Wegblasen von Staub vorgesehen.

## Info zu dieser Gebrauchsanleitung

Der Begriff „Batterie“, „Akku“ oder „Akkupack“ in dieser Betriebsanleitung bezieht sich auf „rückentragbare Akku-Bank“.

## Geräusch

Typischer A-bewerteter Geräuschpegel ermittelt gemäß EN50636-2-100:  
Schalldruckpegel ( $L_{pA}$ ): 82,2 dB (A)  
Messunsicherheit (K): 2,0 dB (A)  
Schallleistungspegel ( $L_{WA}$ ): 93,1 dB (A)  
Messunsicherheit (K): 1,8 dB (A)

**HINWEIS:** Der (Die) angegebene(n) Schallemissionswert(e) wurde(n) im Einklang mit der Standardprüfmethode gemessen und kann (können) für den Vergleich zwischen Werkzeugen herangezogen werden.

**HINWEIS:** Der (Die) angegebene(n) Schallemissionswert(e) kann (können) auch für eine Vorbewertung des Gefährdungsgrads verwendet werden.

**⚠️ WARNUNG:** Einen Gehörschutz tragen.

**⚠️ WARNUNG:** Die Schallemission während der tatsächlichen Benutzung des Elektrowerkzeugs kann je nach der Benutzungsweise des Werkzeugs, und speziell je nach der Art des bearbeiteten Werkstücks, von dem (den) angegebenen Wert(en) abweichen.

**⚠️ WARNUNG:** Identifizieren Sie Sicherheitsmaßnahmen zum Schutz des Benutzers anhand einer Schätzung des Gefährdungsgrads unter den tatsächlichen Benutzungsbedingungen (unter Berücksichtigung aller Phasen des Arbeitszyklus, wie z. B. Ausschalt- und Leerlaufzeiten des Werkzeugs zusätzlich zur Betriebszeit).

## Schwingungen

Schwingungsgesamtwert (Drei-Achsen-Vektorsumme) ermittelt gemäß EN50636-2-100:

Arbeitsmodus: Leerlaufbetrieb

Schwingungsemission ( $a_h$ ): 2,5 m/s<sup>2</sup> oder weniger  
Messunsicherheit (K): 1,5 m/s<sup>2</sup>

**HINWEIS:** Der (Die) angegebene(n) Vibrationsgesamtwert(e) wurde(n) im Einklang mit der Standardprüfmethode gemessen und kann (können) für den Vergleich zwischen Werkzeugen herangezogen werden.

**HINWEIS:** Der (Die) angegebene(n) Vibrationsgesamtwert(e) kann (können) auch für eine Vorbewertung des Gefährdungsgrads verwendet werden.

**⚠️ WARNUNG:** Die Vibrationsemission während der tatsächlichen Benutzung des Elektrowerkzeugs kann je nach der Benutzungsweise des Werkzeugs, und speziell je nach der Art des bearbeiteten Werkstücks, von dem (den) angegebenen Emissionswert(en) abweichen.

**⚠️ WARNUNG:** Identifizieren Sie Sicherheitsmaßnahmen zum Schutz des Benutzers anhand einer Schätzung des Gefährdungsgrads unter den tatsächlichen Benutzungsbedingungen (unter Berücksichtigung aller Phasen des Arbeitszyklus, wie z. B. Ausschalt- und Leerlaufzeiten des Werkzeugs zusätzlich zur Betriebszeit).

## Konformitätserklärungen

### Nur für europäische Länder

Die Konformitätserklärungen sind in Anhang A dieser Betriebsanleitung enthalten.

## SICHERHEITSWARNUNGEN

### Allgemeine Sicherheitswarnungen für Elektrowerkzeuge

**⚠️ WARNUNG** Lesen Sie alle Sicherheitshinweise, Anweisungen, Abbildungen und Spezifikationen, die diesem Elektrowerkzeug beiliegen. Eine Missachtung der unten aufgeführten Anweisungen kann zu einem elektrischen Schlag, Brand und/oder schweren Verletzungen führen.

### Bewahren Sie alle Warnungen und Anweisungen für spätere Bezugnahme auf.

Der Ausdruck „Elektrowerkzeug“ in den Warnhinweisen bezieht sich auf Ihr mit Netzstrom (mit Kabel) oder Akku (ohne Kabel) betriebenes Elektrowerkzeug.

### Sicherheitsanweisungen für Akku-Gebläse

**⚠️ WARNUNG:** Lesen Sie alle Sicherheitswarnungen und Anweisungen durch. Eine Missachtung der unten aufgeführten Warnungen und Anweisungen kann zu einem elektrischen Schlag, Brand und/oder schweren Verletzungen führen.

### Bewahren Sie alle Warnungen und Anweisungen für spätere Bezugnahme auf.

#### Einarbeitung

1. Lesen Sie die Anweisungen sorgfältig durch. Machen Sie sich mit den Bedienelementen und dem korrekten Gebrauch des Blasgerätes vertraut.
2. Lassen Sie niemals zu, dass Kinder, Personen mit verminderten körperlichen, sensorischen oder geistigen Fähigkeiten oder Mangel an Erfahrung und Kenntnissen, oder Personen, die nicht mit diesen Anweisungen vertraut sind, das Blasgerät benutzen. Örtliche Vorschriften können das Alter der Bedienungsperson einschränken.
3. Betreiben Sie das Blasgerät keinesfalls, während sich Personen, besonders Kinder, oder Haustiere in der Nähe aufhalten.
4. Beachten Sie, dass der Bediener oder Benutzer für Unfälle oder Gefahren verantwortlich ist, die an anderen Personen oder deren Eigentum auftreten.

## Vorbereitung

1. Tragen Sie immer kräftiges Schuhwerk und lange Hosen während der Benutzung des Blasgerätes.
2. Tragen Sie keine losen Kleidungsstücke oder Schmucksachen, die in den Lufterlass eingesaugt werden könnten. Halten Sie langes Haar von den Lufterlässen fern.
3. Tragen Sie stets eine Schutzbrille, um Ihre Augen bei Verwendung von Elektrowerkzeugen vor Verletzung zu schützen. Die Brille muss der Vorschrift ANSI Z87.1 in den USA, EN 166 in Europa oder AS/NZS 1336 in Australien/Neuseeland entsprechen. In Australien/Neuseeland ist das Tragen eines Gesichtsschutzes gesetzlich vorgeschrieben, um auch Ihr Gesicht zu schützen.

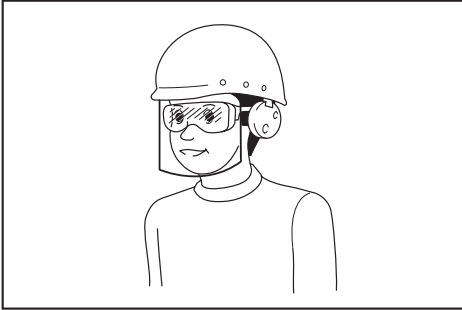

Der Arbeitgeber ist dafür verantwortlich, den Gebrauch von angemessener Schutzausrüstung für die Werkzeugbenutzer und andere Personen im unmittelbaren Arbeitsbereich durchzusetzen.

4. Um eine Reizung der Atemwege durch Staub zu verhindern, wird das Anlegen einer Atemmaske empfohlen.
5. Tragen Sie während des Betriebs der Maschine immer rutschfestes und schützendes Schuhwerk. Rutschfeste Sicherheitstiefel und -schuhe mit geschlossenen Kappen verringern die Verletzungsgefahr.
6. **Benutzen Sie persönliche Schutzausrüstung. Tragen Sie stets einen Augenschutz.** Sachgemäßer Gebrauch von Schutzausrüstung (z. B. Staubmaske, rutschfeste Sicherheitsschuhe, Helm und Gehörschutz) trägt zu einer Reduzierung der Verletzungsgefahr bei.
7. **Überprüfen Sie das Kabel, bevor Sie die Maschine in Betrieb nehmen. Falls das Kabel beschädigt ist, wenden Sie sich für eine Reparatur an ein autorisiertes Makita-Servicecenter.**

## Betrieb

1. Schalten Sie das Blasgerät aus, nehmen Sie den Akku ab, und vergewissern Sie sich, dass alle beweglichen Teile zu einem vollständigen Stillstand gekommen sind,
  - wann immer Sie das Blasgerät verlassen.
  - bevor Sie Blockierungen beseitigen.
  - bevor Sie das Blasgerät überprüfen, reinigen oder daran arbeiten.
  - falls das Blasgerät ungewöhnlich zu vibrieren beginnt.

2. Betreiben Sie das Blasgerät nur bei Tageslicht oder hellem Kunstlicht.
3. Übernehmen Sie sich nicht, und behalten Sie stets Ihr Gleichgewicht und Ihren Stand bei.
4. Achten Sie beim Arbeiten auf Hängen stets auf sicheren Stand.
5. Stets gehen, niemals laufen.
6. Halten Sie alle Kühllufterlässe frei von Unrat.
7. Blasen Sie Unrat niemals in die Richtung von Umstehenden.
8. Betreiben Sie das Blasgerät in einer empfohlenen Position und auf einer festen Oberfläche.
9. Betreiben Sie das Blasgerät nicht an hohen Orten.
10. Richten Sie die Düse während der Benutzung des Blasgerätes niemals auf Personen in der Nähe.
11. **Blockieren Sie niemals den Saug einlass und/oder den Gebläseauslass.**
  - Achten Sie beim Betrieb in staubiger Umgebung darauf, dass der Saug einlass oder der Gebläseauslass nicht mit Staub oder Schmutz blockiert werden.
  - Verwenden Sie keine anderen Düsen außer den von Makita bereitgestellten Düsen.
  - Benutzen Sie das Blasgerät nicht, um Bälle, Gummiboote oder dergleichen aufzublasen.
12. Betreiben Sie das Blasgerät nicht in der Nähe eines offenen Fensters usw.
13. Es wird empfohlen, das Gebläse nur zu normalen Zeiten zu betreiben - nicht früh morgens oder spät abends, wenn Leute gestört werden könnten.
14. Es wird empfohlen, Rechen und Besen zu benutzen, um Unrat vor dem Blasen aufzulockern.
15. Falls das Blasgerät gegen irgendwelche Fremdkörper stößt oder beginnt, ungewöhnliche Geräusche oder Vibrationen abzugeben, schalten Sie das Blasgerät unverzüglich aus, um es anzuhalten. Nehmen Sie den Akku vom Blasgerät ab, und überprüfen Sie das Blasgerät auf Beschädigung, bevor Sie das Blasgerät wieder starten und in Betrieb nehmen. Falls das Blasgerät beschädigt ist, wenden Sie sich bezüglich einer Reparatur an ein autorisiertes Makita-Servicecenter.
16. Stecken Sie keine Finger oder andere Gegenstände in den Saug einlass oder Gebläseauslass.
17. Unbeabsichtigtes Einschalten verhindern. Vergewissern Sie sich, dass sich der Schalter in der Aus-Stellung befindet, bevor Sie den Akku einsetzen bzw. das Blasgerät aufheben oder tragen. Das Tragen des Blasgerätes mit dem Finger am Schalter oder das Aktivieren des Blasgerätes bei eingeschaltetem Schalter führt zu Unfällen.
18. Blasen Sie niemals gefährliche Materialien, wie z. B. Nägel, Glasbruchstücke oder Messer weg.

19. **Betreiben Sie das Blasgerät nicht in der Nähe von brennbaren Materialien.**
20. **Vermeiden Sie längeren Betrieb des Blasgerätes in kalten Umgebungen.**
21. **Benutzen Sie die Maschine nicht, wenn Blitzgefahr besteht.**
22. **Wenn Sie die Maschine auf schlammigem Boden, auf einem nassen Hang oder an einem schlüpfrigen Ort benutzen, achten Sie auf Ihren Stand.**
23. **Vermeiden Sie Arbeiten in ungünstiger Umgebung, wo mit erhöhter Benutzerermüdung zu rechnen ist.**
24. **Benutzen Sie die Maschine nicht bei schlechtem Wetter, wo die Sichtverhältnisse eingeschränkt sind.** Anderenfalls kann es zu einem Sturz oder falschem Betrieb wegen schlechter Sichtverhältnisse kommen.
25. **Tauchen Sie die Maschine nicht in einen Tümpel ein.**
26. **Wenn nasse Blätter oder Schmutz aufgrund von Regen an der Saugöffnung (Belüftungsfenster) haften, entfernen Sie diese.**

#### **Wartung und Lagerung**

1. **Halten Sie alle Muttern, Bolzen und Schrauben fest angezogen, um sicherzugehen, dass sich das Blasgerät in gutem Betriebszustand befindet.**
2. **Falls die Teile verschlissen oder beschädigt sind, ersetzen Sie sie durch von Makita bereitgestellte Teile.**
3. **Bewahren Sie das Blasgerät an einem trockenen Ort außer Reichweite von Kindern auf.**
4. **Wenn Sie das Blasgerät für Inspektion, Wartung, Lagerung oder Zubehörwechsel anhalten, schalten Sie das Blasgerät aus, und vergewissern Sie sich, dass alle beweglichen Teile zu einem vollständigen Stillstand gekommen sind, bevor Sie den Akku abnehmen. Lassen Sie das Blasgerät abkühlen, bevor Sie irgendwelche Arbeiten an dem Blasgerät durchführen. Warten Sie das Blasgerät mit Sorgfalt, und halten Sie es sauber.**
5. **Lassen Sie das Blasgerät vor der Lagerung immer abkühlen.**
6. **Setzen Sie das Blasgerät keinem Regen aus. Lagern Sie das Blasgerät in einem Innenraum.**
7. **Wenn Sie das Blasgerät hochheben, beugen Sie unbedingt Ihre Knie, und achten Sie darauf, dass Sie Ihren Rücken nicht verletzen.**
8. **Lassen Sie die Maschine nicht unbeaufsichtigt im Freien bei Regen stehen.**
9. **Waschen Sie die Maschine nicht mit Hochdruck-Wasserstrahl.**
10. **Lagern Sie die Maschine nicht an einem Ort, der direktem Sonnenlicht und Regen ausgesetzt ist, sondern an einem Ort, an dem es nicht heiß oder feucht wird.**
11. **Führen Sie Inspektions- oder Wartungsarbeiten an einem Ort durch, wo Regen vermieden werden kann.**

12. **Nachdem Sie die Maschine benutzt haben, entfernen Sie den anhaftenden Schmutz, und lassen Sie die Maschine vor der Lagerung vollständig trocknen.** Je nach Jahreszeit oder Gebiet besteht die Gefahr einer Funktionsstörung durch Gefrieren.
13. **Halten oder tragen Sie die Maschine nicht nur am Kabel.**
14. **Unterlassen Sie jegliche Modifizierung oder Versuche, die Maschine oder den Akku zu reparieren, außer wie in den Anweisungen für Gebrauch und Pflege angegeben.**

#### **Gebrauch und Pflege von Akkuwerkzeugen**

1. **Laden Sie den Akku nur mit dem vom Hersteller vorgeschriebenen Ladegerät.** Ein Ladegerät, das für einen Akkutyp geeignet ist, kann bei Verwendung mit einem anderen Akku eine Brandgefahr darstellen.
2. **Benutzen Sie Elektrowerkzeuge nur mit den ausdrücklich vorgeschriebenen Akkus.** Bei Verwendung irgendwelcher anderer Akkus besteht Verletzungs- und Brandgefahr.
3. **Bewahren Sie den Akku bei Nichtgebrauch nicht zusammen mit Metallgegenständen, wie Büroklammern, Münzen, Schlüsseln, Nägeln, Schrauben, und anderen kleinen Metallteilen auf, welche die Kontakte kurzschließen können.** Kurzschließen der Akkukontakte kann Verbrennungen oder einen Brand verursachen.
4. **Bei Missbrauch kann Flüssigkeit aus dem Akku austreten. Vermeiden Sie Kontakt mit dieser Flüssigkeit. Falls Sie versehentlich mit der Flüssigkeit in Berührung kommen, spülen Sie die betroffenen Stellen mit Wasser ab. Falls die Flüssigkeit in die Augen gelangt, suchen Sie zusätzlich ärztliche Hilfe auf.** Die vom Akku austretende Flüssigkeit kann Hautreizungen oder Verätzungen verursachen.
5. **Verwenden Sie keinen Akku und auch kein Werkzeug, der (das) beschädigt oder modifiziert ist.** Beschädigte oder modifizierte Akkus können unvorhersehbares Verhalten zeigen, das zu einem Brand, einer Explosion oder Verletzungsgefahr führen kann.
6. **Setzen Sie einen Akku oder ein Werkzeug nicht Feuer oder übermäßigen Temperaturen aus.** Bei Einwirkung von Feuer oder Temperaturen über 130 °C kann es zu einer Explosion kommen.
7. **Befolgen Sie alle Ladeanweisungen, und laden Sie den Akku bzw. das Werkzeug nicht außerhalb des in den Anweisungen angegebenen Temperaturbereichs.** Wird der Ladevorgang unsachgemäß oder bei Temperaturen außerhalb des angegebenen Bereichs durchgeführt, kann es zu einer Beschädigung des Akkus und erhöhter Brandgefahr kommen.

#### **Sicherheit der Elektrik und des Akkus**

1. **Werfen Sie den (die) Akku(s) nicht ins Feuer.** Die Zelle könnte explodieren. Prüfen Sie die örtlichen Vorschriften für mögliche spezielle Entsorgungsanweisungen.

## Wichtige Sicherheitsanweisungen für Akku

2. **Versuchen Sie nicht, den (die) Akku(s) zu öffnen oder zu verstümmeln.** Freigesetzter Elektrolyt ist korrosiv und kann Schäden an Augen oder Haut verursachen. Falls er verschluckt wird, kann er giftig sein.
3. **Laden Sie den Akku nicht im Regen oder an nassen Orten.**
4. **Laden Sie den Akku nicht im Freien.**
5. **Fassen Sie das Ladegerät, einschließlich des Ladegerätesteckers und der Ladegeräteanschlüsse, nicht mit nassen Händen an.**
6. **Tauschen Sie den Akku nicht im Regen aus.**
7. **Vermeiden Sie Benetzen der Akkukontakte mit einer Flüssigkeit, wie z. B. Wasser, oder Untertauchen des Akkus. Lassen Sie den Akku nicht im Regen stehen, und unterlassen Sie Laden, Benutzen oder Lagern des Akkus an einem feuchten oder nassen Ort.** Falls die Kontakte nass werden, oder eine Flüssigkeit in den Akku eindringt, kann der Akku kurzgeschlossen werden, und es besteht Überhitzungs-, Brand- oder Explosionsgefahr.
8. **Nachdem Sie den Akku von der Maschine oder vom Ladegerät entfernt haben, bringen Sie unbedingt die Akkuabdeckung am Akku an, und lagern Sie ihn an einem trockenen Ort.**
9. **Tauschen Sie den Akku nicht mit nassen Händen aus.**
10. **Falls der Akku nass wird, lassen Sie das eingedrungene Wasser ab, und wischen Sie ihn dann mit einem trockenen Tuch ab. Lassen Sie den Akku an einem trockenen Ort vollkommen trocknen, bevor Sie ihn benutzen.**

### Wartung

1. **Lassen Sie Ihr Elektrowerkzeug nur unter Verwendung identischer Ersatzteile von einem qualifizierten Wartungstechniker warten.** Dadurch wird die Aufrechterhaltung der Sicherheit des Elektrowerkzeugs gewährleistet.
2. **Beschädigte Akkus dürfen auf keinen Fall gewartet werden.** Die Wartung von Akkus darf nur vom Hersteller oder von einer Vertragswerkstatt durchgeführt werden.

## DIESE ANWEISUNGEN AUFBEWAHREN.

**⚠️ WARNUNG:** Lassen Sie sich NICHT durch Bequemlichkeit oder Vertrautheit mit dem Produkt (durch wiederholten Gebrauch erworben) von der strikten Einhaltung der Sicherheitsregeln für das vorliegende Produkt abhalten.

**MISSBRAUCH** oder Missachtung der Sicherheitsvorschriften in dieser Anleitung können schwere Verletzungen verursachen.

1. **Lesen Sie vor der Benutzung des Akkus alle Anweisungen und Warnhinweise, die an (1) Ladegerät, (2) Akku und (3) Akkuwerkzeug angebracht sind.**
2. **Unterlassen Sie Zerlegen oder Manipulieren des Akkus.** Es kann sonst zu einem Brand, übermäßiger Hitzeentwicklung oder einer Explosion kommen.
3. **Falls die Betriebszeit beträchtlich kürzer geworden ist, stellen Sie den Betrieb sofort ein. Anderenfalls besteht die Gefahr von Überhitzung, möglichen Verbrennungen und sogar einer Explosion.**
4. **Falls Elektrolyt in Ihre Augen gelangt, waschen Sie sie mit sauberem Wasser aus, und begeben Sie sich unverzüglich in ärztliche Behandlung. Anderenfalls können Sie Ihre Sehkraft verlieren.**
5. **Der Akku darf nicht kurzgeschlossen werden:**
  - (1) **Die Kontakte dürfen nicht mit leitfähigem Material berührt werden.**
  - (2) **Lagern Sie den Akku nicht in einem Behälter zusammen mit anderen Metallgegenständen, wie z. B. Nägel, Münzen usw.**
  - (3) **Setzen Sie den Akku weder Wasser noch Regen aus.**

Ein Kurzschluss des Akkus verursacht starken Stromfluss, der Überhitzung, mögliche Verbrennungen und einen Defekt zur Folge haben kann.
6. **Lagern und benutzen Sie das Werkzeug und den Akku nicht an Orten, an denen die Temperatur 50 °C erreichen oder überschreiten kann.**
7. **Versuchen Sie niemals, den Akku zu verbrennen, selbst wenn er stark beschädigt oder vollkommen verbraucht ist. Der Akku kann im Feuer explodieren.**
8. **Unterlassen Sie Nageln, Schneiden, Zerquetschen, Werfen, Fallenlassen des Akkus oder Schlagen des Akkus mit einem harten Gegenstand.** Eine solche Handlung kann zu einem Brand, übermäßiger Hitzeentwicklung oder einer Explosion führen.
9. **Benutzen Sie keine beschädigten Akkus.**
10. **Die enthaltenen Lithium-Ionen-Akkus unterliegen den Anforderungen der Gefahrgut-Gesetzgebung.**

Für kommerzielle Transporte, z. B. durch Dritte oder Spediteure, müssen besondere Anforderungen zu Verpackung und Etikettierung beachtet werden. Zur Vorbereitung des zu transportierenden Artikels ist eine Beratung durch einen Experten für Gefahrgut erforderlich. Bitte beachten Sie möglicherweise ausführlichere nationale Vorschriften. Überkleben oder verdecken Sie offene Kontakte, und verpacken Sie den Akku so, dass er sich in der Verpackung nicht umher bewegen kann.
11. **Entfernen Sie den Akku zum Entsorgen vom Werkzeug, und entsorgen Sie ihn an einem sicheren Ort. Befolgen Sie die örtlichen Vorschriften bezüglich der Entsorgung von Akkus.**

12. **Verwenden Sie die Akkus nur mit den von Makita angegebenen Produkten.** Das Einsetzen der Akkus in nicht konforme Produkte kann zu einem Brand, übermäßiger Hitzebildung, einer Explosion oder Auslaufen von Elektrolyt führen.
13. **Soll das Werkzeug längere Zeit nicht benutzt werden, muss der Akku vom Werkzeug entfernt werden.**
14. **Bei und nach dem Gebrauch kann der Akku heiß werden, was Verbrennungen oder Niedertemperaturverbrennungen verursachen kann. Beachten Sie die Handhabung von heißen Akkus.**
15. **Berühren Sie nicht den Anschlusskontakt des Werkzeugs unmittelbar nach dem Gebrauch, da er heiß genug werden kann, um Verbrennungen zu verursachen.**
16. **Achten Sie darauf, dass sich keine Späne, Staub oder Schmutz in den Anschlusskontakten, Löchern und Nuten des Akkus absetzen.** Es könnte sonst zu Erhitzung, Brandauslösung, Bersten und Funktionsstörungen des Werkzeugs oder des Akkus kommen, was zu Verbrennungen oder Personenschäden führen kann.
17. **Wenn das Werkzeug den Einsatz in der Nähe einer Hochspannungs-Stromleitung nicht unterstützt, benutzen Sie den Akku nicht in der Nähe einer Hochspannungs-Stromleitung.** Dies kann zu einer Funktionsstörung oder Betriebsstörung des Werkzeugs oder des Akkus führen.
18. **Halten Sie die Batterie von Kindern fern.**

## **DIESE ANWEISUNGEN AUFBEWAHREN.**

**⚠ VORSICHT:** Verwenden Sie nur **Original-Makita-Akkus**. Die Verwendung von Nicht-Original-Makita-Akkus oder von Akkus, die abgeändert worden sind, kann zum Bersten des Akkus und daraus resultierenden Bränden, Personenschäden und Beschädigung führen. Außerdem wird dadurch die Makita-Garantie für das Makita-Werkzeug und -Ladegerät ungültig.

## **Hinweise zur Aufrechterhaltung der maximalen Akku-Nutzungsdauer**

1. **Laden Sie den Akku, bevor er vollkommen erschöpft ist. Schalten Sie das Werkzeug stets aus, und laden Sie den Akku, wenn Sie ein Nachlassen der Werkzeugleistung feststellen.**
2. **Unterlassen Sie erneutes Laden eines voll aufgeladenen Akkus. Überladen führt zu einer Verkürzung der Nutzungsdauer des Akkus.**
3. **Laden Sie den Akku bei Raumtemperatur zwischen 10 – 40 °C. Lassen Sie einen heißen Akku abkühlen, bevor Sie ihn laden.**
4. **Wenn Sie den Akku nicht benutzen, nehmen Sie ihn vom Werkzeug oder Ladegerät ab.**
5. **Der Akku muss geladen werden, wenn er lange Zeit (länger als sechs Monate) nicht benutzt wird.**

## **MONTAGE**

**⚠ VORSICHT:** Vergewissern Sie sich vor der Durchführung von Arbeiten an der Maschine stets, dass die Maschine ausgeschaltet und die rückentragbare Akku-Bank von der Maschine getrennt ist.

### **Montieren der Enddüse**

Richten Sie das Dreieckszeichen an der Enddüse auf das Dreieckszeichen am Frontrohr aus, befestigen Sie dann die Enddüse am Frontrohr, und drehen Sie dann die Enddüse, um sie einzurasten.

Montieren Sie die Enddüse so, dass die Spitze der Düse nach unten gerichtet ist. Je nach der Arbeitsumgebung können Sie die Enddüse so montieren, dass die Spitze der Düse nach oben gerichtet ist.

► **Abb.1:** 1. Dreieckszeichen 2. Enddüse 3. Frontrohr

Zum Abnehmen der Enddüse wenden Sie das Montageverfahren umgekehrt an.

**HINWEIS:** Die Länge der Düse kann durch Verschieben der Düse geändert werden, wie in der Abbildung gezeigt.

► **Abb.2:** 1. Enddüse 2. Frontrohr

### **Installieren der Flachdüse**

#### **Sonderzubehör**

**HINWEIS:** Falls die Enddüse installiert ist, entfernen Sie sie, bevor Sie die Flachdüse installieren.

1. Richten Sie die Führungsnut am Adapterrohr auf den Vorsprung am Frontrohr aus, befestigen Sie dann das Adapterrohr am Frontrohr, und drehen Sie es dann, um es einzurasten.

► **Abb.3:** 1. Adapterrohr 2. Frontrohr

2. Richten Sie die Führungsnut an der Flachdüse auf den Vorsprung am Adapterrohr aus, befestigen Sie dann die Flachdüse am Adapterrohr, und drehen Sie sie dann, um sie einzurasten.

► **Abb.4:** 1. Flachdüse 2. Adapterrohr



# FUNKTIONSBESCHREIBUNG

**⚠ VORSICHT:** Vergewissern Sie sich vor der Durchführung von Einstellungen oder Funktionsprüfungen der Maschine stets, dass die Maschine ausgeschaltet und die rückentragbare Akku-Bank von der Maschine getrennt ist.

## Maschinen-/Akku-Schutzsystem

Die Maschine ist mit einem Maschinen-/Akku-Schutzsystem ausgestattet. Dieses System schaltet die Stromversorgung des Motors automatisch ab, um die Lebensdauer von Maschine und Akku zu verlängern. Die Maschine bleibt während des Betriebs automatisch stehen, wenn die Maschine oder der Akku einer der folgenden Bedingungen unterliegt:

### Überlastschutz

Wird die Maschine oder der Akku auf eine Weise benutzt, die eine ungewöhnlich hohe Stromaufnahme bewirkt, bleibt die Maschine automatisch stehen, und die Drehzahlanzeige blinkt in Grün. Schalten Sie in dieser Situation die Maschine aus, und brechen Sie die Anwendung ab, die eine Überlastung der Maschine verursacht hat. Schalten Sie dann die Maschine wieder ein, um sie neu zu starten.

### Überhitzungsschutz

Wenn die Maschine oder der Akku überhitzt wird, bleibt die Maschine automatisch stehen. Wenn die Maschine überhitzt wird, leuchtet die Drehzahlanzeige in Rot auf. Wenn der Akku überhitzt ist, blinkt die Drehzahlanzeige in Rot. Lassen Sie die Maschine und den Akku abkühlen, bevor Sie die Maschine wieder einschalten.

### Überentladungsschutz

Wenn die Akkukapazität nicht ausreicht, bleibt die Maschine automatisch stehen, und die Drehzahlanzeige blinkt in Rot. Entfernen Sie in diesem Fall den Akku von der Maschine, und laden Sie den Akku auf, oder tauschen Sie den Akku gegen einen voll aufgeladenen aus.

### Schutz gegen andere Ursachen

Das Schutzsystem ist auch für andere Ursachen ausgelegt, die eine Beschädigung der Maschine bewirken könnten, und ermöglicht automatisches Anhalten der Maschine. Führen Sie alle folgenden Schritte aus, um die Ursachen zu beseitigen, wenn die Maschine zu einem vorübergehenden Stillstand oder Betriebsstopp gekommen ist.

1. Schalten Sie die Maschine aus und wieder ein, um sie neu zu starten.
2. Laden Sie den/die Akku(s) auf, oder tauschen Sie ihn/sie gegen einen aufgeladenen Akku/aufgeladene Akkus aus.
3. Lassen Sie die Maschine und den/die Akku(s) abkühlen.

Falls die Wiederherstellung des Schutzsystems keine Besserung bringt, wenden Sie sich an Ihre lokale Makita-Kundendienststelle.

**ANMERKUNG:** Falls die Maschine wegen einer oben nicht beschriebenen Ursache stehen bleibt, nehmen Sie auf den Abschnitt zur Fehlersuche Bezug.

## Hauptbetriebsschalter

**⚠ WARNUNG:** Schalten Sie den Hauptbetriebsschalter stets aus, wenn das Werkzeug nicht benutzt wird.

Zum Einschalten der Maschine drücken Sie den Hauptbetriebsschalter. Die Drehzahlanzeigen leuchten in Grün auf. Zum Ausschalten halten Sie den Hauptbetriebsschalter gedrückt, bis die Drehzahlanzeigen erlöschen.

Die Drehzahl kann in drei Stufen verstellt werden. Um den Drehzahlmodus zu ändern, drücken Sie den Hauptbetriebsschalter. Wenn Sie den Drehzahlmodus ändern, leuchten die entsprechenden Drehzahlanzeigen auf.

- **Abb.5:** 1. Drehzahlanzeige  
2. Hauptbetriebsschalter

**HINWEIS:** Diese Maschine verwendet die Abschaltautomatik. Um unbeabsichtigtes Anlaufen zu vermeiden, wird der Hauptbetriebsschalter automatisch abgeschaltet, wenn der Auslöseschalter eine bestimmte Zeitlang nach dem Einschalten des Hauptbetriebsschalters nicht betätigt wird.

**HINWEIS:** Wenn Sie den Hauptbetriebsschalter drücken, ohne dass der Steuerhebel vollständig auf die Aus-Stellung zurückgekehrt ist, oder während Sie den Auslöseschalter betätigen, blinkt die Hauptbetriebslampe in Grün. Stellen Sie in diesem Fall den Steuerhebel vollständig zurück, oder lassen Sie den Auslöseschalter los, und drücken Sie dann den Hauptbetriebsschalter.

## Akku-Prüftaste

Durch Drücken der Akku-Prüftaste können Sie die verbleibende Akkukapazität überprüfen.

- **Abb.6:** 1. Akku-Anzeige 2. Akku-Prüftaste

Status der Akku-Anzeige			Akku- Restkapazität
Ein	Aus	Blinkend	
			50% bis 100%
			20% bis 50%
			0% bis 20%

**HINWEIS:** Die Anzeigelampe für die Akku-Restkapazität dient lediglich als Referenz. Die tatsächliche Akkukapazität kann abhängig von den Benutzungsbedingungen oder der Umgebungstemperatur abweichen.

**HINWEIS:** Während des Betriebs der Maschine leuchtet die Anzeigelampe nicht auf, falls Sie die Prüftaste drücken.

**HINWEIS:** Die Lampe erlischt automatisch nach wenigen Sekunden.



## Schalterfunktion

**⚠️ WARNUNG:** Vergewissern Sie sich vor dem Anschließen der rückentragbaren Akku-Bank an die Maschine stets, dass der Auslöseschalter einwandfrei funktioniert und bei Loslassen ordnungsgemäß auf die „AUS“-Stellung zurückkehrt.

Zum Starten der Maschine betätigen Sie einfach den Auslöseschalter. Die Drehzahl erhöht sich durch verstärkte Druckausübung auf den Auslöseschalter. Zum Anhalten lassen Sie den Auslöseschalter los.

► **Abb.7:** 1. Ein-Aus-Schalter

## Drehzahlsteuerfunktion

Die Drehzahlsteuerfunktion gestattet es dem Bediener, eine konstante Drehzahl beizubehalten, ohne den Auslöser zu betätigen. Zum Erhöhen der Drehzahl drehen Sie den Steuerhebel nach vorn. Zum Verringern der Drehzahl drehen Sie den Steuerhebel nach hinten.

► **Abb.8:** 1. Steuerhebel

## Funktion zur Verhütung eines versehentlichen Wiederanlaufs

Wenn Sie die Maschine einschalten, während Sie den Auslöseschalter betätigen, startet die Maschine nicht, und die Drehzahlanzeige blinkt in Grün. Um die Maschine zu starten, lassen Sie zunächst den Auslöseschalter los, und stellen Sie den Steuerhebel vollständig zurück, bevor Sie die Maschine einschalten.

# BETRIEB

## Anschließen der rückentragbaren Akku-Bank

**⚠️ VORSICHT:** Wenn Sie die Maschine in Kombination mit einer rucksackartigen Stromquelle, wie z. B. der rückentragbaren Akku-Bank, betreiben, verwenden Sie das in der Maschinenverpackung enthaltene oder das von Makita empfohlene Aufhängeband.

Falls Sie einen nicht von Makita empfohlenen Schultergurt und den Schultergurt der rucksackartigen Stromquelle gleichzeitig anlegen, ist das Ablegen der Maschine oder der rucksackartigen Stromquelle in einem Notfall schwierig, und es kann zu einem Unfall oder zu Verletzungen kommen. Wenden Sie sich für das empfohlene Aufhängeband an ein autorisiertes Makita-Servicecenter.

**⚠️ VORSICHT:** Vergewissern Sie sich vor Betriebsbeginn, dass die Schnallen am Hüftgurt eingerastet sind, und dass die Maschine sicher am Haken des Aufhängebands befestigt ist.

**⚠️ VORSICHT:** Um unbeabsichtigtes Starten zu verhindern, vergewissern Sie sich vor Beginn dieses Verfahrens, dass die Maschine und die rückentragbare Akku-Bank ausgeschaltet sind.

**⚠️ VORSICHT:** Bevor Sie dieses Verfahren durchführen, vollenden Sie die Einstellungen für Hüftgurt und Schultergurt. Einzelheiten entnehmen Sie bitte der Gebrauchsanleitung der rückentragbaren Akku-Bank.

**⚠️ VORSICHT:** Um den Akku abzunehmen, drücken Sie den Sperrknopf, während Sie den Handgriff mit festem Griff halten.

► **Abb.9:** 1. Handgriff 2. Sperrknopf

**⚠️ VORSICHT:** Achten Sie beim Anbringen des Akkus darauf, dass Sie nicht Ihre Finger oder Daumen zwischen Akku und Schultergurteinheit einklemmen.

**⚠️ VORSICHT:** Vergewissern Sie sich, dass der Akku sicher an der Schultergurteinheit befestigt ist. Anderenfalls kann der Akku beim Anlegen oder Benutzen des Gerätes herunterfallen und eine Verletzung verursachen. Wenn Sie die rote Anzeige sehen können, wie in der Abbildung gezeigt, ist der Akku nicht vollständig verriegelt.

► **Abb.10:** 1. Rote Anzeige

1. Entfernen Sie den Akku aus dem Schultergurt, und ziehen Sie dann das Kabel von der linken Seite des Akkus heraus. Bringen Sie den Akku am Schultergurt an, und befestigen Sie dann das Kabel an den Kabelhaltern.

► **Abb.11:** 1. Kabelhalter

2. Drücken Sie die Ein-Aus-Taste an der rückentragbaren Akku-Bank. Die Hauptbetriebslampe leuchtet auf.

► **Abb.12:** 1. Ein-Aus-Taste 2. Hauptbetriebslampe

3. Legen Sie den Schultergurt der rückentragbaren Akku-Bank an, verriegeln Sie die Schnalle des Hüftgurtes, und verriegeln Sie die Schnalle des Brustgurtes (nur für PDC1500).

► **Abb.13**

4. Bringen Sie die Haken des Aufhängebands an den Aufhängern der Maschine an.

► **Abb.14:** 1. Haken 2. Aufhänger

**HINWEIS:** Die Haken an den Enden des blauen Bandes sind an der Maschine angebracht, und der Aufhänger am Ende des schwarzen Bandes ist am Schultergurt befestigt.

5. Bringen Sie den Aufhänger des Aufhängebandes am Ring des Schultergurtes an.

► **Abb.15:** 1. Ring 2. Haken

Stellen Sie die Länge des Aufhängebandes nach Bedarf ein.

► **Abb.16**

6. Führen Sie den Stecker der Maschine in die Buchse der rückentragbaren Akku-Bank ein.

Achten Sie beim Einführen des Steckers in die Buchse darauf, die dreieckigen Markierungen an Stecker und Buchse auszurichten.

► **Abb.17:** 1. Stecker 2. Buchse  
3. Dreiecksmarkierung

**ANMERKUNG:** Ziehen Sie beim Trennen von Stecker und Buchse nicht an den Kabeln, sondern an Stecker und Buchse. Anderenfalls können die Kabel beschädigt werden und eine Funktionsstörung des Gerätes verursachen.

7. Drücken Sie den Hauptbetriebsschalter, um die Maschine einzuschalten.

Die Maschine ist betriebsbereit. Die Maschine läuft, wenn Sie den Auslöseschalter betätigen.

**HINWEIS:** Bringen Sie das Kabel der Maschine am Kabelhalter des Hüftgurts an, wie in der Abbildung gezeigt (nur für PDC1500).

► **Abb.18:** 1. Kabelhalter

## Blasgerätebetrieb

**⚠ VORSICHT:** Legen Sie die Maschine nicht im eingeschalteten Zustand auf den Boden. Sand oder Staub können durch den Saugeinlass eindringen und eine Funktionsstörung oder Personenschäden verursachen.

**ANMERKUNG:** Je nach angebrachter Düse kann der Rückstoß für den Bediener aufgrund der hohen Luftkraft dieses Produkts bei der Benutzung der Maschine groß sein. Stellen Sie die Luftgeschwindigkeit bei Benutzung der Maschine auf eine angemessene Stufe ein.

Halten Sie die Maschine mit einer Hand fest, und führen Sie die Blasarbeit aus, indem Sie sie langsam schwenken. Wenn Sie die Umgebung eines Gebäudes, eines großen Steins oder Fahrzeugs säubern, richten Sie die Düse vom Objekt weg. Um eine Ecke zu säubern, beginnen Sie im Inneren der Ecke, und bewegen Sie sich dann aus der Ecke heraus.

► **Abb.19**

## Absetzen der Maschine

Bevor Sie die rückentragbare Akku-Bank absetzen, entfernen Sie die Maschine von der rückentragbaren Akku-Bank.

1. Ziehen Sie den Stecker der Maschine und die Buchse der rückentragbaren Akku-Bank ab.
2. Entfernen Sie das Kabel der Maschine aus dem Kabelhalter des Hüftgurtes (nur für PDC1500).
3. Entfernen Sie den Haken des Aufhängebandes aus dem Ring des Schultergurtes mit einer Hand, während Sie die Maschine mit der anderen Hand halten, und setzen Sie die Maschine dann ab.
4. Lösen Sie die Schnalle des Brustgurtes (nur bei PDC1500) und die Schnalle des Hüftgurtes, und setzen Sie dann die rückentragbare Akku-Bank langsam ab.

► **Abb.20:** 1. Schnalle

Sie können die Maschine auch wie folgt absetzen.

1. Ziehen Sie den Stecker der Maschine und die Buchse der rückentragbaren Akku-Bank ab.
2. Lösen Sie die Schnalle am Aufhängeband mit einer Hand, während Sie die Maschine mit der anderen Hand halten.

► **Abb.21:** 1. Schnalle

## WARTUNG

**⚠ VORSICHT:** Vergewissern Sie sich stets, dass die Maschine ausgeschaltet und die rückentragbare Akku-Bank von der Maschine getrennt ist, bevor Sie sich anschicken, Inspektions- oder Wartungsarbeiten durchzuführen.

Um die SICHERHEIT und ZUVERLÄSSIGKEIT dieses Produkts zu gewährleisten, sollten Reparaturen und andere Wartungs- oder Einstellarbeiten nur von Makita-Vertragswerkstätten oder Makita-Kundendienstzentren unter ausschließlicher Verwendung von Makita-Originalersatzteilen ausgeführt werden.

## Reinigen der Maschine

Reinigen Sie die Maschine, indem Sie sie mit einem trockenen oder einem in Seifenwasser getauchten und ausgewrungenen Tuch abwischen.

► **Abb.22**

**ANMERKUNG:** Verwenden Sie auf keinen Fall Benzin, Waschbenzin, Verdünnern, Alkohol oder dergleichen. Solche Mittel können Verfärbung, Verformung oder Rissbildung verursachen.

Entfernen Sie Staub oder Schmutz vom Saugeinlass an der Rückseite der Maschine.

► **Abb.23:** 1. Saugeinlass

## Lagerung

Bevor Sie die Maschine lagern, trennen Sie die rückentragbare Akku-Bank von der Maschine, und führen Sie eine vollständige Wartung durch. Lagern Sie die Maschine an einem Ort, der für Kinder unzugänglich und weder Feuchtigkeit noch Regen oder direktem Sonnenlicht ausgesetzt ist.

Das Aufhängerloch im Unterteil der Maschine ist praktisch, um die Maschine an einen Nagel oder eine Schraube an der Wand zu hängen.

► **Abb.24:** 1. Loch

► **Abb.25:** 1. Loch

# FEHLERSUCHE

Bevor Sie den Reparaturdienst anrufen, führen Sie zunächst Ihre eigene Inspektion durch. Falls Sie ein Problem finden, das nicht in der Anleitung erläutert wird, versuchen Sie nicht, die Maschine zu zerlegen. Wenden Sie sich stattdessen an autorisierte Makita-Kundendienstzentren, und achten Sie darauf, dass stets Makita-Ersatzteile für Reparaturen verwendet werden.

Zustand der Unregelmäßigkeit	Wahrscheinliche Ursache (Funktionsstörung)	Abhilfemaßnahme
Der Motor läuft nicht.	Es ist kein Akku installiert.	Installieren Sie den Akku.
	Akkustörung (Unterspannung)	Den Akku aufladen. Falls Laden nichts nützt, den Akku austauschen.
	Das Antriebssystem funktioniert nicht korrekt.	Wenden Sie sich bezüglich einer Reparatur an Ihr autorisiertes Kundendienstzentrum.
Der Motor bleibt nach kurzer Zeit stehen.	Der Ladestand des Akkus ist niedrig.	Den Akku aufladen. Falls Laden nichts nützt, den Akku austauschen.
	Überhitzung.	Brechen Sie die Benutzung der Maschine ab, um sie abkühlen zu lassen.
Die Maschine erreicht die Maximaldrehzahl nicht.	Der Akku ist falsch eingesetzt.	Installieren Sie den Akku gemäß der Beschreibung in dieser Anleitung.
	Die Akkuleistung lässt nach.	Den Akku aufladen. Falls Laden nichts nützt, den Akku austauschen.
	Das Antriebssystem funktioniert nicht korrekt.	Wenden Sie sich bezüglich einer Reparatur an Ihr autorisiertes Kundendienstzentrum.
Ungewöhnliche Vibration: ⇒ Die Maschine unverzüglich stoppen!	Das Antriebssystem funktioniert nicht korrekt.	Wenden Sie sich bezüglich einer Reparatur an Ihr autorisiertes Kundendienstzentrum.
Der Motor bleibt nicht stehen: ⇒ Den Akku unverzüglich entfernen!	Funktionsstörung der Elektrik oder Elektronik.	Entfernen Sie den Akku, und wenden Sie sich bezüglich einer Reparatur an Ihr autorisiertes Kundendienstzentrum.

# SONDERZUBEHÖR

**⚠ VORSICHT:** Die folgenden Zubehörteile oder Vorrichtungen werden für den Einsatz mit dem in dieser Anleitung beschriebenen Makita-Produkt empfohlen. Die Verwendung anderer Zubehörteile oder Vorrichtungen kann eine Verletzungsgefahr darstellen. Verwenden Sie Zubehörteile oder Vorrichtungen nur für ihren vorgesehenen Zweck.

Wenn Sie weitere Einzelheiten bezüglich dieser Zubehörteile benötigen, wenden Sie sich bitte an Ihre Makita-Kundendienststelle.

- Adapterrohr
- Flachdüse
- Original-Makita-Akku und -Ladegerät

**HINWEIS:** Manche Teile in der Liste können als Standardzubehör im Produktpaket enthalten sein. Sie können von Land zu Land unterschiedlich sein.





# Makita Europe N.V.

Jan-Baptist Vinkstraat 2, 3070 Kortenberg, Belgium

# Makita Corporation

3-11-8, Sumiyoshi-cho, Anjo, Aichi 446-8502 Japan

[www.makita.com](http://www.makita.com)



885A56-971 EN, PL, HU, SK, CS, UK, RO, DE 20230919
---