

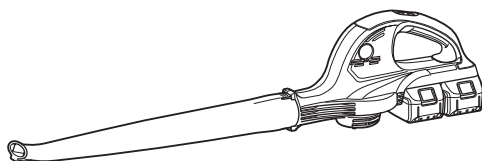

<b>EN</b>	Cordless Blower	INSTRUCTION MANUAL	4
<b>UK</b>	Акумуляторна повітродувка	ІНСТРУКЦІЯ З ЕКСПЛУАТАЦІЇ	9
<b>PL</b>	Dmuchawa akumulatorowa	INSTRUKCJA OBSŁUGI	14
<b>RO</b>	Suflantă fără cablu	MANUAL DE INSTRUCȚIUNI	19
<b>DE</b>	Gebläse	BEDIENUNGSANLEITUNG	24
<b>HU</b>	Vezeték nélküli légfúvó	HASZNÁLATI KÉZIKÖNYV	29
<b>SK</b>	Akumulátorový fúkač	NÁVOD NA OBSLUHU	34
<b>CS</b>	Akumulátorové dmychadlo	NÁVOD K OBSLUZE	39

## DUB361



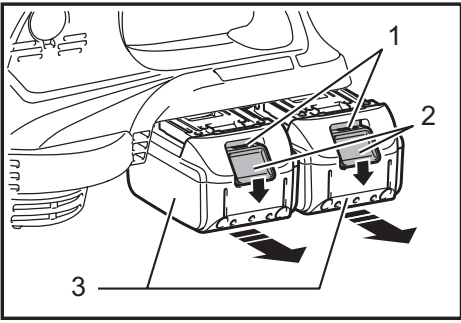

Fig.1

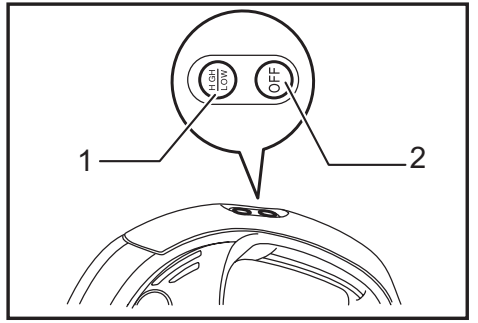

Fig.5

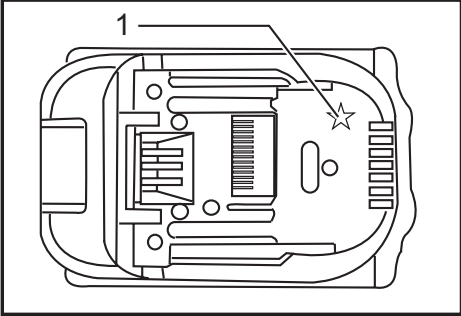

Fig.2

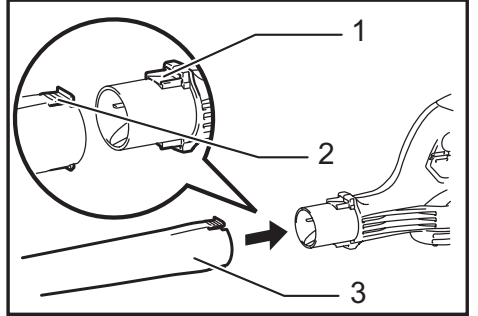

Fig.6

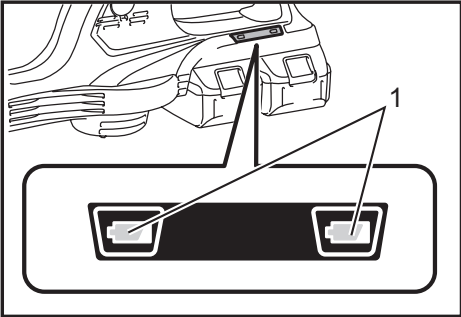

Fig.3

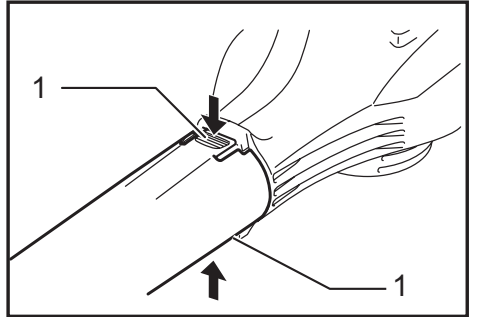

Fig.7

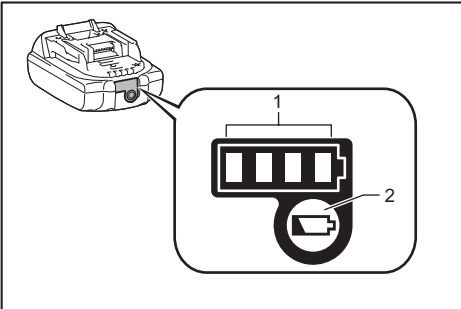

Fig.4

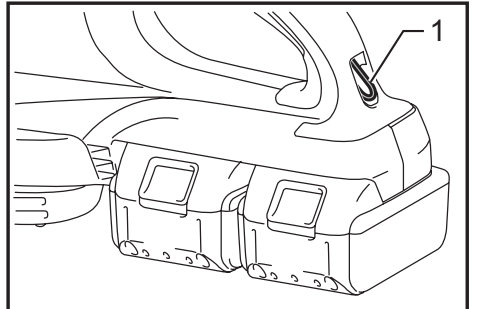

Fig.8

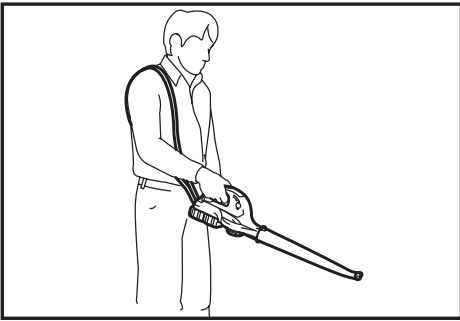

Fig.9

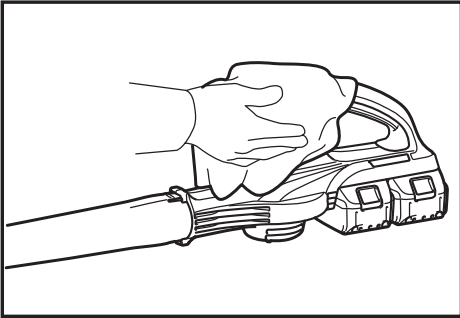

Fig.10

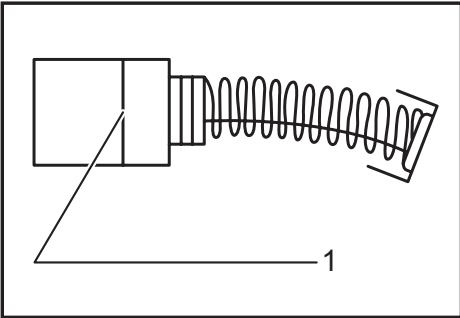

Fig.11

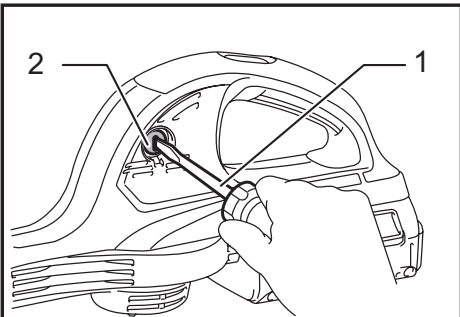

Fig.12

# SPECIFICATIONS

Model		DUB361
Capacities	Air volume (HIGH)	4.4 m <sup>3</sup> /min
	Air volume (LOW)	2.6 m <sup>3</sup> /min
No load speed (min <sup>-1</sup> )	HIGH	17,000
	LOW	10,000
Overall length	(without long nozzle)	420 mm
	(with long nozzle)	905 mm
Net weight		3.1 - 3.2 kg
Battery cartridge		BL1815N, BL1820, BL1820B, BL1830, BL1840, BL1850, BL1830B, BL1840B, BL1850B, BL1860B
Rated voltage		D.C. 36 V

- Due to our continuing program of research and development, the specifications herein are subject to change without notice.
- Specifications and battery cartridge may differ from country to country.
- The weight may differ depending on the attachment(s), including the battery cartridge. The lightest and heaviest combination, according to EPTA-Procedure 01/2014, are shown in the table.

## Symbols

The following show the symbols used for the equipment. Be sure that you understand their meaning before use.

	Take particular care and attention.
	Read instruction manual.
	Keep a hand away from rotating parts.
	Keep bystanders away.
	Wear eye and ear protection.
	Do not expose to moisture.
 Cd Ni-MH Li-Ion	Only for EU countries Do not dispose of electric equipment or battery pack together with household waste material! In observance of the European Directives, on Waste Electric and Electronic Equipment and Batteries and Accumulators and Waste Batteries and Accumulators and their implementation in accordance with national laws, electric equipment and batteries and battery pack(s) that have reached the end of their life must be collected separately and returned to an environmentally compatible recycling facility.

### Intended use

The tool is intended for blowing dust.

### Noise

The typical A-weighted noise level determined according to EN50636:

Sound pressure level ( $L_{pA}$ ) : 82.3 dB(A)

Sound power level ( $L_{WA}$ ) : 94.7 dB(A)

Uncertainty (K) : 1.6 dB(A)

**Wear ear protection**

### Vibration

The vibration total value (tri-axial vector sum) determined according to EN50636:

Work mode : operation without load

Vibration emission ( $a_h$ ) : 2.5 m/s<sup>2</sup> or less

Uncertainty (K) : 1.5 m/s<sup>2</sup>

**NOTE:** The declared vibration emission value has been measured in accordance with the standard test method and may be used for comparing one tool with another.

**NOTE:** The declared vibration emission value may also be used in a preliminary assessment of exposure.

**WARNING:** The vibration emission during actual use of the power tool can differ from the declared emission value depending on the ways in which the tool is used.

**WARNING:** Be sure to identify safety measures to protect the operator that are based on an estimation of exposure in the actual conditions of use (taking account of all parts of the operating cycle such as the times when the tool is switched off and when it is running idle in addition to the trigger time).

## EC Declaration of Conformity

### For European countries only

The EC declaration of conformity is included as Annex A to this instruction manual.

# CORDLESS BLOWER SAFETY WARNINGS

## Training

1. Read the instructions carefully. Be familiar with the controls and the correct use of the blower.
2. Never allow children, persons with reduced physical, sensory or mental capabilities or lack of experience and knowledge or people unfamiliar with these instructions to use the blower. Local regulations may restrict the age of the operator.
3. Electric shock could occur if used on wet surfaces. Do not expose to rain. Store indoors.
4. Keep in mind, that the operator or user is responsible for accidents or hazards occurring to other people or their property.

## Preparation

5. Obtain ear protection and safety glasses. Wear them at all times while operating the blower.
6. Always wear substantial footwear and long trousers while operating the blower.
7. Do not wear loose clothing or jewellery that can be drawn into the air inlet. Keep long hair away from the air inlets.
8. To prevent dust irritation the wearing of a face mask is recommended.

## Operation

9. Operate the blower in a recommended position and only on a firm, level surface.
10. Never point the nozzle at anyone in the vicinity when using the blower.
11. Never block suction inlet and/or blower outlet.
  - Do not block suction inlet or blower outlet to clean up in dusty areas.
  - Do not use the blower with a tapered nozzle smaller than the original one, such as a new nozzle obtained by attaching an extra diameter-reduced hose or smaller hose to the nozzle top end.
  - Do not use the blower to inflate balls, rubber boat or the similar.

Increased motor revolution may cause dangerous fan breakage and result in serious personal injury. Heated motor and control circuit may cause a fire.

12. Do not overreach and keep proper balance and footing at all times. Always be sure of the footing on slopes and to walk, never run.
13. Do not operate the blower on a paved or gravel surface where ejected material could cause injury.
14. Never operate the blower while people, especially children, or pets are nearby.
15. Do not operate the blower near open window, etc.
16. Operating the blower only at reasonable hours is recommended - not early in the morning or late at night when people might be disturbed.
17. Using rakes and brooms to loosen debris before blowing is recommended.
18. It is recommended to slightly dampen surfaces in dusty conditions or use mister attachment available on the market.
19. It is recommended to use the long nozzle so the air stream can work close to the ground.

20. If the blower strikes any foreign objects or should start making any unusual noise or vibration, immediately switch off the blower to stop it. Remove the battery cartridge from the blower and take the following steps before restarting and operating the blower:
  - inspect for damage,
  - when the blower is damaged, have it repaired by Makita Authorized Service Centers.
21. Switch off the blower and remove the battery cartridge and make sure that all moving parts have come to a complete stop
  - whenever you leave the blower,
  - before clearing blockages or unclogging chute,
  - before checking, cleaning or working on the blower,
  - if the blower starts to vibrate abnormally, for immediately check, or
  - after striking a foreign object to inspect the blower for damage.
22. Do not insert fingers or other objects into suction inlet or blower outlet.
23. Prevent unintentional starting. Ensure the switch is in the off-position before inserting battery pack, picking up or carrying the blower. Carrying the blower with your finger on the switch or energising the blower that has the switch on invites accidents.

## Maintenance and storage

24. When the blower is stopped for servicing, inspection, or storage, or to change an accessory, shut off the power source, remove the battery cartridge from the blower and make sure that all moving parts come to a complete stop. Cool down the blower before making any inspections, adjustments, etc. Maintain the blower with care and keep it clean.
25. Store the blower in a dry place out of the reach of children.
26. Always cool down the blower before storing.
27. Keep all nuts, bolts and screws tight to be sure the blower is in safe working condition.

## Battery tool use and care

28. Recharge only with the charger specified by the manufacturer. A charger that is suitable for one type of battery pack may create a risk of fire when used with another battery pack.
29. Use the blower only with specifically designated battery packs. Use of any other battery packs may create a risk of injury and fire.

## SAVE THESE INSTRUCTIONS.

**⚠WARNING: DO NOT let comfort or familiarity with product (gained from repeated use) replace strict adherence to safety rules for the subject product. MISUSE or failure to follow the safety rules stated in this instruction manual may cause serious personal injury.**

## Important safety instructions for battery cartridge

1. Before using battery cartridge, read all instructions and cautionary markings on (1) battery charger, (2) battery, and (3) product using battery.
2. Do not disassemble battery cartridge.

3. If operating time has become excessively shorter, stop operating immediately. It may result in a risk of overheating, possible burns and even an explosion.
4. If electrolyte gets into your eyes, rinse them out with clear water and seek medical attention right away. It may result in loss of your eyesight.
5. Do not short the battery cartridge:
  - (1) Do not touch the terminals with any conductive material.
  - (2) Avoid storing battery cartridge in a container with other metal objects such as nails, coins, etc.
  - (3) Do not expose battery cartridge to water or rain.

A battery short can cause a large current flow, overheating, possible burns and even a breakdown.

6. Do not store the tool and battery cartridge in locations where the temperature may reach or exceed 50 °C (122 °F).
7. Do not incinerate the battery cartridge even if it is severely damaged or is completely worn out. The battery cartridge can explode in a fire.
8. Be careful not to drop or strike battery.
9. Do not use a damaged battery.
10. The contained lithium-ion batteries are subject to the Dangerous Goods Legislation requirements. For commercial transports e.g. by third parties, forwarding agents, special requirement on packaging and labeling must be observed. For preparation of the item being shipped, consult an expert for hazardous material is required. Please also observe possibly more detailed national regulations. Tape or mask off open contacts and pack up the battery in such a manner that it cannot move around in the packaging.
11. Follow your local regulations relating to disposal of battery.

## SAVE THESE INSTRUCTIONS.

**CAUTION:** Only use genuine Makita batteries. Use of non-genuine Makita batteries, or batteries that have been altered, may result in the battery bursting causing fires, personal injury and damage. It will also void the Makita warranty for the Makita tool and charger.

## Tips for maintaining maximum battery life

1. Charge the battery cartridge before completely discharged. Always stop tool operation and charge the battery cartridge when you notice less tool power.
2. Never recharge a fully charged battery cartridge. Overcharging shortens the battery service life.
3. Charge the battery cartridge with room temperature at 10 °C - 40 °C (50 °F - 104 °F). Let a hot battery cartridge cool down before charging it.
4. Charge the battery cartridge if you do not use it for a long period (more than six months).

## FUNCTIONAL DESCRIPTION

### CAUTION:

- Always be sure that the tool is switched off and the battery cartridge is removed before adjusting or checking function on the tool.

## Installing or removing battery cartridge

► Fig.1: 1. Red indicator 2. Button 3. Battery cartridge

### CAUTION:

- Always switch off the tool before installing or removing of the battery cartridge.
- **Hold the tool and the battery cartridge firmly when installing or removing battery cartridge.** Failure to hold the tool and the battery cartridge firmly may cause them to slip off your hands and result in damage to the tool and battery cartridge and a personal injury.

To remove the battery cartridge, slide it from the tool while sliding the button on the front of the cartridge. To install the battery cartridge, align the tongue on the battery cartridge with the groove in the housing and slip it into place. Insert it all the way until it locks in place with a little click. If you can see the red indicator on the upper side of the button, it is not locked completely.

### CAUTION:

- Always install the battery cartridge fully until the red indicator cannot be seen. If not, it may accidentally fall out of the tool, causing injury to you or someone around you.
- Do not install the battery cartridge forcibly. If the cartridge does not slide in easily, it is not being inserted correctly.

### NOTE:

- The tool does not work with only one battery cartridge.

## Tool / battery protection system

The tool is equipped with a tool/battery protection system. This system automatically cuts off power to the motor to extend tool and battery life.

The tool will automatically stop during operation if the tool or battery are placed under one of the following conditions. In some conditions, the indicators light up.

## Overload protection

When the tool is operated in a manner that causes it to draw an abnormally high current, the tool automatically stops without any indication. In this situation, turn the tool off and stop the application that caused the tool to become overloaded. Then turn the tool on to restart.

## Overheat protection for battery

When the battery is overheated, the tool stops automatically without any indication. The tool does not start even if pressing the switch button. In this situation, let the battery cool before turning the tool on again.

**NOTE:** The battery overheat protection works only with a battery cartridge with a star marking.

► **Fig.2:** 1. Star marking

## Overdischarge protection

► **Fig.3:** 1. Battery indicator

























When the remaining battery capacity gets low, the battery indicator blinks on the applicable battery side. By further use, the tool stops and the battery indicator lights up about 10 seconds. In this situation, charge the battery cartridge.

## Indicating the remaining battery capacity

*Only for battery cartridges with the indicator*

► **Fig.4:** 1. Indicator lamps 2. Check button

Press the check button on the battery cartridge to indicate the remaining battery capacity. The indicator lamps light up for few seconds.

Indicator lamps			Remaining capacity
Lighted	Off	Blinking	
			75% to 100%
			
			50% to 75%
			25% to 50%
			0% to 25%
			Charge the battery.
			The battery may have malfunctioned.
			

**NOTE:** Depending on the conditions of use and the ambient temperature, the indication may differ slightly from the actual capacity.

## Switch action

► **Fig.5:** 1. HIGH/LOW button 2. OFF button

To start the tool, simply press the "HIGH/LOW" button. To switch off, press the "OFF" button. To change the tool speed, press the "HIGH/LOW" button. The first press on this button is for high speed and the second press for low speed and then each press on this button repeats the high/low speed cycle alternatively.

## ASSEMBLY

### ⚠ CAUTION:

- Always be sure that the tool is switched off and the battery cartridge is removed before carrying out any work on the tool.

## Installing or removing the long nozzle

► **Fig.6:** 1. Hook 2. Button 3. Long nozzle

To install the long nozzle, push in onto the blower outlet of the tool all the way.

► **Fig.7:** 1. Button

To remove the long nozzle, press its both buttons and with the buttons being pressed pull it out.

## Installing the shoulder strap

► **Fig.8:** 1. Hanger

Pull the hanger out of the tool.

Hook the shoulder strap onto the hanger of the tool. Before use, adjust the length of strap so that it is easy to work with it.

## OPERATION

### Blowing

► **Fig.9**

Hold the blower firmly with a hand and perform the blowing operation by moving it around slowly.

When blowing around a building, a big stone or a vehicle, direct the nozzle away from them.

When performing an operation in corner, start from the corner and then move to wide area.

## MAINTENANCE

### ⚠ CAUTION:

- Always be sure that the tool is switched off and the battery cartridge is removed before attempting to perform inspection or maintenance.
- Never use gasoline, benzine, thinner, alcohol or the like. Discoloration, deformation or cracks may result.

## Cleaning

► **Fig.10**

From time to time, wipe off the outside of the tool using a cloth dampened in soapy water.

## Replacing carbon brushes

### ► Fig.11: 1. Limit mark

Remove and check the carbon brushes regularly. Replace when they wear down to the limit mark. Keep the carbon brushes clean and free to slip in the holders. Both carbon brushes should be replaced at the same time. Use only identical carbon brushes.

### ► Fig.12: 1. Screwdriver 2. Brush holder cap

Use a screwdriver to remove the brush holder caps. Take out the worn carbon brushes, insert the new ones and secure the brush holder caps. To maintain product SAFETY and RELIABILITY, repairs, any other maintenance or adjustment should be performed by Makita Authorized Service Centers, always using Makita replacement parts.

## OPTIONAL ACCESSORIES

### **⚠ CAUTION:**

- These accessories or attachments are recommended for use with your Makita tool specified in this manual. The use of any other accessories or attachments might present a risk of injury to persons. Only use accessory or attachment for its stated purpose.

If you need any assistance for more details regarding these accessories, ask your local Makita Service Center.

- Makita genuine battery and charger

### **NOTE:**

- Some items in the list may be included in the tool package as standard accessories. They may differ from country to country.







## ТЕХНІЧНІ ХАРАКТЕРИСТИКИ

Модель		DUB361
Діаметр свердління	Кількість дуття (ВИСОКА)	4,4 м <sup>3</sup> /хв
	Кількість дуття (НИЗЬКА)	2,6 м <sup>3</sup> /хв
Швидкість без навантаження (хв <sup>-1</sup> )	Швидко	17000
	Повільно	10000
Загальна довжина	(без довгого сопла)	420 мм
	(з довгим соплом)	905 мм
Чиста вага		3,1—3,2 кг
Касета з акумулятором		BL 1815N, BL 1820, BL 1820B, BL 1830, BL 1840, BL 1850, BL 1830B, BL 1840B, BL 1850B, BL 1860B
Номінальна напруга		36 В пост. струму

- Оскільки наша програма наукових досліджень і розробок триває безперервно, наведені тут технічні характеристики можуть бути змінені без попередження.
- Технічні характеристики приладу та касета з акумулятором можуть відрізнятися в різних країнах.
- Вага може відрізнятися залежно від допоміжного обладнання, наприклад касети з акумулятором. Найлегші та найважчі комплекти, відповідно до стандарту ЕРТА (Європейська асоціація виробників електродвигунів) від січня 01/2014 року, представлено в таблиці.

### Символи

Далі наведено символи, які застосовуються для позначення обладнання. Перед користуванням переконайтеся, що ви розумієте їхнє значення.

	Будьте особливо уважні та обережні!
	Читайте інструкції.
	Не торкайтеся рукою частин, що обертаються.
	Слідкуйте за тим, щоб сторонні особи знаходилися на безпечній відстані.
	Використовуйте засоби захисту органів зору та слуху.
	Не піддавайте інструмент впливу вологи.
	Тільки для країн ЄС Не викидайте електроприладу або акумуляторні батареї разом із побутовим сміттям! Згідно з європейськими директивами про утилізацію електричного та електронного обладнання та про утилізацію батарей і акумуляторів, а також батарей та акумуляторів, термін служби яких закінчився, та їх використанням із дотриманням національних законів, електричне обладнання, батареї та акумулятори, термін служби яких закінчився, потрібно збирати окремо та відправляти на екологічно чисті підприємства з їхньої переробки.

### Призначення

Інструмент призначено для здування пилу.

### Шум

Рівень шуму за шкалою А у типовому виконанні, визначений відповідно до EN50636:

Рівень звукового тиску ( $L_{pA}$ ): 82,3 дБ (А)

Рівень звукової потужності ( $L_{WA}$ ): 94,7 дБ (А)

Похибка (К): 1,6 дБ (А)

**Користуйтеся засобами захисту слуху**

### Вібрація

Загальна величина вібрації (сума трьох векторів) визначена згідно з EN50636:

Режим роботи: робота без навантаження

Вібрація ( $a_h$ ): 2,5 м/с<sup>2</sup> або менше

Похибка (К): 1,5 м/с<sup>2</sup>

**ПРИМІТКА:** Заявлене значення вібрації було виміряно у відповідності до стандартних методів тестування та може використовуватися для порівняння одного інструмента з іншим.

**ПРИМІТКА:** Заявлене значення вібрації може також використовуватися для попередньої оцінки впливу.

**▲ ПОПЕРЕДЖЕННЯ:** Залежно від умов використання вібрація під час фактичної роботи інструмента може відрізнятися від заявленого значення вібрації.

**▲ ПОПЕРЕДЖЕННЯ:** Забезпечте належні запобіжні заходи для захисту оператора, що відповідатимуть умовам використання інструмента (слід брати до уваги всі складові робочого циклу, такі як час, коли інструмент вимкнено та коли він починає працювати на холостому ході під час запуску).

## Декларація про відповідність стандартам ЄС

### Тільки для країн Європи

Декларацію про відповідність стандартам ЄС наведено в Додатку А до цієї інструкції з експлуатації.

## ПОПЕРЕДЖЕННЯ ПРО НЕОБХІДНУ ОБЕРЕЖНІСТЬ ПІД ЧАС РОБОТИ З АКУМУЛЯТОРНОЮ ПОВІТРОДУВКОЮ

### Ознайомлення з загальною інформацією

1. Уважно прочитайте інструкції з експлуатації. Ознайомтеся з усіма засобами керування, а також із правилами належної експлуатації повітродувки.
2. Ніколи не дозволяйте користуватися цим інструментом дітям, особам з обмеженими фізичними, сенсорними або розумовими можливостями, особам із недостатнім досвідом чи знаннями або людям, які не ознайомилися з інструкцією з використання повітродувки. Місцеві норми можуть обмежувати віковий поріг оператора.
3. Використання на вологих поверхнях може призвести до ураження електричним струмом. Не залишайте інструмент під дощем. Зберігайте в приміщенні.
4. Пам'ятайте, що оператор або користувач несе відповідальність за нещасні випадки та створення небезпечних ситуацій, що можуть зашкодити людям та їхньому майну.

### Підготовка

5. Придбайте засоби захисту слуху та захисні окуляри. Завжди одягайте їх під час роботи з повітродувкою.
6. На час роботи з повітродувкою завжди взувайте міцне взуття та надягайте довгі штани.
7. Забороняється надягати просторий одяг або ювелірні вироби, які можуть потрапити до повітрозабірника. Тримайте довге волосся подалі від повітрозабірників.
8. Щоб запобігти подразненню від пилу, рекомендується надягати маску для захисту обличчя.

### Робота

9. Працюйте з повітродувкою в рекомендованому положенні й лише на твердій, рівній поверхні.
10. Під час користування повітродувкою ніколи не спрямовуйте сопло на будь-кого, хто знаходиться поблизу.
11. Ніколи не закривайте вхідний отвір усмоктування та/або вихідний отвір повітродувки.
  - Ніколи не закривайте вхідний отвір усмоктування або вихідний отвір повітродувки для прибирання ділянок від пилу.
  - Не використовуйте повітродувку з конусним соплом, меншим ніж оригінальне, наприклад, новим соплом, подовженим за допомогою додаткового шланга зменшеного діаметра чи меншого шланга, під'єданого до верхнього кінця сопла.
  - Не використовуйте повітродувку для надування м'ячів, гумових човнів та подібних предметів.

Підвищення обертів двигуна може призвести до небезпечної поломки вентилятора та спричинити серйозну травму. Нагрітий двигун та коло керування можуть призвести до пожежі.

12. Не тягніться й завжди пильнуйте за постійним утриманням рівноваги та правильним положенням ніг. Будьте завжди обережними, коли стоїте або ходите на сходах. Не бігайте.
13. Не користуйтеся повітродувкою на поверхнях з бруківки чи гравію, оскільки предмети, що вилітають з-під сопла, можуть спричинити травми.
14. Ніколи не працюйте з повітродувкою, коли інші люди, особливо діти або домашні тварини, є поблизу.
15. Не працюйте з повітродувкою біля відкритого вікна тощо.
16. **Рекомендується використовувати повітродувку тільки в належний час – не використовуйте її рано вранці та пізно ввечері, щоб не турбувати людей.**
17. **Перед дуттям рекомендується використовувати граблі та метлу для зменшення кількості сміття.**
18. **Рекомендується злегка зволожити поверхні в умовах запиленості або використовувати куплену насадку для крапельного зволоження.**
19. **Рекомендується використовувати довге сопло, щоб потік повітря працював близько до землі.**
20. Якщо повітродувка зіштовхнулася з будь-яким стороннім предметом або під час її роботи з'явилися будь-який незвичний звук або вібрація, негайно вимкніть повітродувку, щоб зупинити її. Зніміть касету з акумулятором із повітродувки й зробіть описані далі дії перед повторним запуском і початком роботи з повітродувкою:
  - огляньте інструмент на наявність пошкоджень,
  - якщо повітродувка пошкоджена, зверніться до сервісного центру Makita, щоб відремонтувати інструмент.
21. Вимкніть повітродувку ти від'єднайте касету з акумулятором і переконайтеся, що всі рухомі частини повністю зупинилися
  - коли ви залишаєте повітродувку без нагляду,
  - перш ніж видаляти засмічення або прочищати трубки,
  - перед перевіркою, очищенням або проведенням робіт на повітродувці,
  - якщо пристрій починає незвично вібрувати, для негайної перевірки, або
  - перед оглядом повітродувки на предмет пошкоджень після зіткнення зі сторонніми предметами.
22. Не вставляйте пальці або інші предмети в усмоктувальний отвір або вихідний отвір повітродувки.
23. Запобігайте випадковому запуску пристрою. Перш ніж установлювати акумулятор, піднімати або переносити повітродувку, слід переконаватися, що вмикач знаходиться в положенні «вимкнено». Перенесення повітродувки з пальцем на вмикачі або з увімкнутим вмикачем може призвести до нещасного випадку.

## Технічне обслуговування та зберігання

24. Коли повітродувку потрібно вимкнути для технічного обслуговування, огляду, зберігання чи заміни приладдя, вимкніть джерело живлення, від'єднайте касету з акумулятором від повітродувки та переконайтеся, що всі рухомі частини повністю зупинилися. Зачекайте, поки повітродувка охолоне, перш ніж проводити огляд, регулювання тощо. Уважно обслуговуйте повітродувку й тримайте її в чистоті.
25. Зберігайте повітродувку в безпечному та недоступному для дітей місці.
26. Завжди чекайте, поки повітродувка охолоне, перед тим як покласти її на зберігання.
27. Щоб гарантувати безпечну роботу повітродувки, перевіряйте надійність затягування всіх гайок, болтів і гвинтів.

## Використання та обслуговування акумуляторних інструментів

28. Перезаряджайте акумулятор лише зарядним пристроєм, вказаним виробником. Зарядний пристрій, який можна використовувати з одним типом акумуляторів, може призвести до пожежі при використанні з іншим типом.
29. Використовуйте повітродувку лише зі спеціально призначеним типом акумуляторів. Використання акумуляторів інших типів може призвести до травм і пожежі.

## ЗБЕРІГАЙТЕ ЦІ ВКАЗІВКИ.

**▲ПОПЕРЕДЖЕННЯ:** НИКОЛИ НЕ СЛІД втрачати пильності та розслаблюватися під час користування виробом (що трапляється при частому використанні); слід завжди строго дотримуватися правил безпеки під час використання цього пристрою. **НЕНАЛЕЖНЕ ВИКОРИСТАННЯ** або недотримання правил безпеки, викладених в цьому документі, може призвести до серйозних травм.

## Важливі інструкції з безпеки для касети з акумулятором

1. Перед тим як користуватися касетою з акумулятором, слід прочитати всі інструкції та застережні знаки щодо (1) зарядного пристрою акумулятора, (2) акумулятора та (3) виробів, що працюють від акумулятора.
2. Не слід розбирати касету з акумулятором.
3. Якщо період роботи дуже покоротшав, слід негайно припинити користування. Це може призвести до виникнення ризику перегріву, опіку та навіть вибуху.
4. У разі потрапляння електроліту в очі слід промити їх чистою водою та негайно звернутися до лікаря. Це може призвести до втрати зору.
5. Не закоротіть касету з акумулятором.
  - (1) Не слід торкатися клем будьяким струмопровідним матеріалом.
  - (2) Не слід зберігати касету з акумулятором у ємності з іншими металевими предметами, такими як цвяхи, монети тощо.

- (3) Не залишайте касету з акумулятором під дощем, запобігайте контакту з водою.

Коротке замикання може призвести до появи значного струму, перегріву, можливих опіків та навіть виходу з ладу.

6. Не слід зберігати інструмент та касету з акумулятором в місцях, де температура може сягнути чи перевищити 50°C (122°F).
7. Не слід спалювати касету з акумулятором, навіть якщо вона була неодноразово пошкоджена або повністю спрацьована. Касета з акумулятором може вибухнути у вогні.
8. Не слід кидати або ударяти акумулятор.
9. Не слід використовувати пошкоджений акумулятор.
10. Літій-іонні акумулятори, що містяться в інструменті, мають відповідати вимогам законів про безпечні товари. Під час транспортування за допомогою комерційних перевезень, наприклад із залученням третьої сторони та експедиторів, необхідно дотримуватися особливих вимог, вказаних на пакуванні й у маркуванні. Під час підготовки позиції до відправлення необхідно проконсультуватись зі спеціалістом з небезпечних матеріалів. Крім того, слід виконувати більш докладні національні настанови, якщо такі є.

Заклейте відкриті контакти стрічкою або заховайте їх і запакуйте акумулятор таким чином, щоб він не міг рухатися в пакуванні.
11. Дотримуйтеся норм місцевого законодавства щодо утилізації акумуляторів.

## ЗБЕРІГАЙТЕ ЦІ ВКАЗІВКИ.

**▲ОБЕРЕЖНО:** Використовуйте тільки акумулятори Makita. Використання акумуляторів, інших ніж оригінальні акумулятори Makita, або акумуляторів, конструкцію яких було змінено, може призвести до вибуху акумулятора і спричинити пожежу, травму або пошкодження. У зв'язку з цим також буде анульовано гарантію Makita на інструмент Makita і на зарядний пристрій.

## Поради з забезпечення максимального строку експлуатації акумулятора

1. Касету з акумулятором слід заряджати до того, як він розрядиться повністю. Завжди слід зупинити роботу інструмента та зарядити акумулятор, якщо ви помітили зменшення потужності інструмента.
2. Ніколи не слід заряджати повторно повністю заряджену касету з акумулятором. Перезарядження скорочує строк експлуатації акумулятора.
3. Заряджайте касету з акумулятором при кімнатній температурі 10°C—40°C (50°F—104°F). Перед тим як заряджати касету з акумулятором, слід зачекати, доки вона охолоне.
4. Якщо касета з акумулятором не використовувалася тривалий час (понад шість місяців), її слід зарядити.

# ІНСТРУКЦІЯ З ВИКОРИСТАННЯ

## ⚠ ОБЕРЕЖНО:

- Завжди перевіряйте, щоб прилад був вимкнений, а касета з акумулятором була знята, перед регулюванням або перевіркою функціонування інструмента.

## Встановлення та зняття касети з акумулятором

- **Рис. 1:** 1. Червоний індикатор 2. Кнопка 3. Касета з акумулятором

## ⚠ ОБЕРЕЖНО:

- Завжди вимикайте інструмент перед встановленням або зніманням касети з акумулятором.
- Під час встановлення або зняття касети з акумулятором надійно утримуйте інструмент і касету з акумулятором. Інакше інструмент або касета з акумулятором можуть вислизнути з рук, що може призвести до травм або пошкодження інструмента й касети з акумулятором.

Щоб зняти касету з акумулятором, слід витягнути її з інструмента, натиснувши на кнопку в передній частині касети.

Щоб установити касету з акумулятором, слід сумістити шпонку касети з акумулятором із пазом у корпусі та вставити касету на місце. Уставляйте її, доки не почуєте клацання. Якщо на верхній частині кнопки видно червоний індикатор, це означає, що вона заблокована не повністю.

## ⚠ ОБЕРЕЖНО:

- Завжди уставляйте касету повністю, аж поки червоний індикатор стане невидимим. Якщо цього не зробити, касета може випадково випасти з інструмента та завдати травми вам або людям, що знаходяться поруч.
- Не встановлюйте касету з акумулятором із зусиллям. Якщо касета не вставляється легко, то це означає, що Ви її невірно вставляєте.

## ПРИМІТКА:

- Інструмент не працює тільки з однією касетою з акумулятором.

## Система захисту інструмента/ акумулятора

Інструмент оснащено системою захисту інструмента/ акумулятора. Ця система автоматично вимикає живлення двигуна з метою збільшення терміну служби інструмента та акумулятора.

Інструмент автоматично вимикається під час роботи, якщо він або акумулятор перебувають у зазначених нижче умовах. Під час перебування в певних умовах загоряються індикатори.

## Захист від перенавантаження

Якщо інструмент використовується в умовах надмірного споживання струму, він автоматично вимикається без будь-якого попередження. У такому випадку вимкніть інструмент і зупиніть роботу, під час виконання якої інструмент зазнав перенавантаження. Щоб перезапустити інструмент, увімкніть його знову.

## Захист акумулятора від перегріву

У разі перегріву акумулятора інструмент зупиняється автоматично без будь-якого попередження. Інструмент не запускається навіть натисканням на кнопку вимикача. У такому разі дозвольте акумулятору охолонути, перш ніж знову увімкнути інструмент.

**ПРИМІТКА:** Захист акумулятора від перегріву працює тільки у тому випадку, якщо використовується касета з акумулятором із символом зірочки.

- **Рис.2:** 1. Маркувальна зірочка

## Захист від надмірного розрядження

- **Рис.3:** 1. Індикатор акумулятора

Коли потужність акумулятора знижується, на боці відповідного акумулятора починає мигати індикатор заряду акумулятора. Перед тим як інструмент можна буде знову використовувати, інструмент вимикається і індикатор заряду акумулятора горить приблизно 10 секунд. У такому разі необхідно зарядити касету з акумулятором.

## Відображення залишкового заряду акумулятора

*Тільки для касет з акумулятором, які мають індикатори*

- **Рис.4:** 1. Індикаторні лампи 2. Кнопка перевірки  
Натисніть кнопку перевірки на касеті з акумулятором для відображення залишкового ресурсу акумулятора. Індикаторні лампи загоряються на кілька секунд.

Індикаторні лампи			Залишковий ресурс
Горить	Вимк.	Блимає	
■	□	▤	від 75 до 100%
■	■	■	від 50 до 75%
■	□	□	від 25 до 50%
■	□	□	від 0 до 25%
▤	□	□	Зарядіть акумулятор.
■	■	□	Можливо, акумулятор вийшов з ладу.
□	□	■	

**ПРИМІТКА:** Залежно від умов використання та температури оточуючого середовища показання можуть незначним чином відрізнятися від дійсного ресурсу.

## Дія вимикача

► **Рис.5:** 1. Кнопка "ВИСОКА/НИЗЬКА" 2. Кнопка ВИМК

Для того щоб запустити інструмент, слід просто натиснути на кнопку "ВИСОКА/НИЗЬКА". Для того щоб вимкнути інструмент, натисніть на кнопку "ВИМК". Для того, щоб змінити швидкість інструмента, натисніть кнопку "ВИСОКА/НИЗЬКА/ІЗ". Перше натискання на цю кнопку вмикає високу швидкість, друге натискання вмикає низьку швидкість, таким чином кожне натискання повторює цикл висока/низька швидкість по черзі.

## КОМПЛЕКТУВАННЯ

### ⚠ОБЕРЕЖНО:

- Завжди перевіряйте, щоб прилад був вимкнений, а касета з акумулятором була знята, перед тим, як проводити будь-які роботи на інструменті.

## Встановлення чи зняття довгого сопла

► **Рис.6:** 1. Скоба 2. Кнопка 3. Довге сопло

Щоб встановити довге сопло, втисніть його у вихідний отвір повітродувки до кінця інструмента.

► **Рис.7:** 1. Кнопка

Щоб зняти довге сопло, натисніть на обидві кнопки та, тримаючи кнопки натисненими, витягніть його.

## Встановлення плечового ремня

► **Рис.8:** 1. Хомут

Витягніть хомут з інструмента.

Причепіть плечовий ремінь до хомута інструмента. Перед використанням відрегулюйте довжину ремня, щоб з ним легко було працювати.

## ЗАСТОСУВАННЯ

### Дуття

► **Рис.9**

Міцно тримайте повітродувку рукою та здійснійте дуття, пересуваючи її повільно. Здійснюючи дуття навколо будівлі, великого каменя чи транспортного засобу, направляйте сопло від них. Здійснюючи дуття в кутку, починайте з кутка, а потім пересувайтеся до ширшої ділянки.

## ТЕХНІЧНЕ ОБСЛУГОВУВАННЯ

### ⚠ОБЕРЕЖНО:

- Завжди перевіряйте, щоб прилад був вимкнений, а касета з акумулятором була знята, перед проведенням перевірки або обслуговування.
- Ніколи не використовуйте газолін, бензин, розріджувач, спирт та подібні речовини. Їх використання може призвести до зміни кольору, деформації та появи тріщин.

## Чищення

► **Рис.10**

Періодично витирайте поверхню інструмента ганчіркою, змоченою в мильній воді.

## Заміна вугільних щіток

► **Рис.11:** 1. Обмежувальна відмітка

Регулярно знімайте та перевіряйте вугільні щітки. Замінюйте їх, коли знос сягає граничної відмітки. Вугільні щітки повинні бути чистими та вільно рухатись у щіткотримачах. Одночасно треба замінювати обидві вугільні щітки. Використовуйте лише однакові вугільні щітки.

► **Рис.12:** 1. Викрутка 2. Ковпачок щіткотримача

Для виймання ковпачків щіткотримачів користуйтеся викруткою. Видаліть зношені вугільні щітки, вставте нові та закріпіть ковпачки щіткотримачів.

Для того, щоб підтримувати БЕЗПЕКУ та НАДІЙНІСТЬ, ремонт, технічне обслуговування або регулювання мають виконувати уповноважені центри обслуговування "Макіта", де використовуються лише стандартні запчастини "Макіта".

## ДОДАТКОВЕ ПРИЛАДДЯ

### ⚠ОБЕРЕЖНО:

- Це оснащення або приладдя рекомендовано для використання з інструментами "Макіта", що описані в інструкції з експлуатації. Використання якогось іншого оснащення або приладдя може спричинити травмування. Оснащення або приладдя слід використовувати лише за призначенням.

У разі необхідності, отримати допомогу в більш детальному ознайомленні з оснащенням звертайтеся до місцевого Сервісного центру "Макіта".

- Оригінальний акумулятор та заряджаючий пристрій Makita

### ПРИМІТКА:

- Деякі елементи списку можуть входити до комплекту інструмента як стандартне приладдя. Вони можуть відрізнятися залежно від країни.

## SPECYFIKACJE

Model	DUB361	
Wydajność	Prędkość (HIGH)	4,4 m <sup>3</sup> /min
	Prędkość (LOW)	2,6 m <sup>3</sup> /min
Prędkość bez obciążenia (min <sup>-1</sup> )	Wysoki	17 000
	Niski	10 000
Długość całkowita	(bez długiej dyszy)	420 mm
	(z długą dyszą)	905 mm
Ciężar netto	3,1–3,2 kg	
Akumulator	BL1815N, BL1820, BL1820B, BL1830, BL1840, BL1850, BL1830B, BL1840B, BL1850B, BL1860B	
Napięcie znamionowe	Prąd stały 36 V	

- W związku ze stałe prowadzonym przez naszą firmę programem badawczo-rozwojowym niniejsze dane mogą ulec zmianom bez wcześniejszego powiadomienia.
- W innych krajach urządzenie może mieć odmienne parametry techniczne i może być wyposażone w inny akumulator.
- Masa może być różna w zależności od osprzętu, w tym akumulatora. W tabeli przedstawiona jest najlżejsza i najcięższa konfiguracja, zgodnie z procedurą EPTA 01/2014.

## Symbole

Poniżej pokazano symbole zastosowane na urządzeniu. Przed rozpoczęciem użytkowania należy zapoznać się z ich znaczeniem.

	Zachować szczególną ostrożność.
	Przeczytać instrukcję obsługi.
	Nie zbliżać rąk do obracających się części.
	Osoby postronne powinny przebywać w bezpiecznej odległości.
	Nosić okulary ochronne i stosować odpowiednią ochronę słuchu.
	Chronić przed wilgocią.
	Dotyczy tylko państw UE Nie wyrzucać urządzeń elektrycznych ani akumulatorów wraz z odpadami z gospodarstwa domowego! Zgodnie z dyrektywami europejskimi w sprawie zużytego sprzętu elektrycznego i elektronicznego oraz baterii i akumulatorów oraz zużytych baterii i akumulatorów, a także dostosowaniem ich do prawa krajowego, zużyte urządzenia elektryczne, baterie i akumulatory należy składować osobno i przekazywać do zakładu recyklingu działającego zgodnie z przepisami dotyczącymi ochrony środowiska.

## Przeznaczenie

Narzędzie to jest przeznaczone do wydmuchiwania pyłu.

## Poziom hałasu i drgań

Typowy równoważny poziom dźwięku A określony w oparciu o EN50636:

Poziom ciśnienia akustycznego ( $L_{pA}$ ): 82,3 dB (A)

Poziom mocy akustycznej ( $L_{WA}$ ): 94,7 dB (A)

Niepewność (K): 1,6 dB (A)

**Należy stosować ochroniacze słuchu**

## Drgania

Całkowita wartość poziomu drgań (suma wektorów w 3 osiach) określona zgodnie z normą EN50636:

Tryb pracy: praca bez obciążenia

Emisja drgań ( $a_h$ ): 2,5 m/s<sup>2</sup> lub mniej

Niepewność (K): 1,5 m/s<sup>2</sup>

**WSKAZÓWKA:** Deklarowana wartość wytwarzanych drgań została zmierzona zgodnie ze standardową metodą testową i można ją wykorzystać do porównywania narzędzi.

**WSKAZÓWKA:** Deklarowaną wartość wytwarzanych drgań można także wykorzystać we wstępnej ocenie narażenia.

**⚠️ OSTRZEŻENIE:** Drgania wytwarzane podczas rzeczywistego użytkowania elektronarzędzia mogą się różnić od wartości deklarowanej, w zależności od sposobu jego użytkowania.

**⚠️ OSTRZEŻENIE:** W oparciu o szacowane narażenie w rzeczywistych warunkach użytkowania należy określić środki bezpieczeństwa w celu ochrony operatora (uwzględniając wszystkie elementy cyklu działania, tj. czas, kiedy narzędzie jest wyłączone i kiedy pracuje na biegu jałowym, a także czas, kiedy jest włączone).

## Deklaracja zgodności WE

### Dotyczy tylko krajów europejskich

Deklaracja zgodności WE jest dołączona jako załącznik A do niniejszej instrukcji obsługi.



# OSTRZEŻENIA DOTYCZĄCE BEZPIECZNEJ EKSPLOATACJI DMUCHAWY AKUMULATOROWEJ

## Szkolenie

1. Należy uważnie przeczytać niniejszą instrukcję. Należy zapoznać się z elementami sterowania i zasadami poprawnego użytkownika dmuchawy.
2. Dmuchawa nie może być użytkowane przez dzieci, osoby, które nie przeczytały niniejszej instrukcji, osoby niebędące w pełni władz fizycznych, poznawczych lub umysłowych ani niemające odpowiedniej wiedzy i doświadczenia. Lokalne przepisy mogą ograniczać wiek operatora.
3. W przypadku używania narzędzia na mokrej powierzchni istnieje ryzyko porażenia prądem. Należy chronić przed deszczem. Przechowywać w pomieszczeniu.
4. Należy pamiętać, że operator lub użytkownik odpowiada za wypadki oraz niebezpieczeństwa zagrażające innym osobom lub ich mieniu.

## Przygotowanie

5. Należy zaopatrzyć się w ochronniki słuchu oraz okulary ochronne. Należy je nosić zawsze w trakcie pracy z dmuchawą.
6. Podczas używania dmuchawy nosić odpowiednie obuwie oraz spodnie z długimi nogawkami.
7. Nie nosić luźnej odzieży ani biżuterii, które mogą zostać wciągnięte do wlotu powietrza. Włosy również powinny znajdować się z dala od wlotów powietrza.
8. Aby nie dopuścić do podrażnienia kurzem, zaleca się noszenie maski przeciwpyłowej.

## Działanie

9. Zawsze używać dmuchawy w zalecanej pozycji oraz na stabilnym i płaskim podłożu.
10. **Podczas używania dmuchawy nigdy nie kieruj dyszy na żadną osobę znajdującą się w pobliżu.**
11. **Nie blokować wlotu zasysania i/lub wylotu dmuchawy.**
  - **Nie blokować wlotu zasysania i/lub wylotu dmuchawy w razie czyszczenia w miejscu o dużym zapyleniu.**
  - **Nie używać dmuchawy z węższą dyszą, niż oryginalna, np. redukując średnicę przez założenie na jej koniec węża lub mniejszej dyszy.**
  - **Nie używać dmuchawy do pompowania piłek, łodzi gumowych itp.**

Wyższe obroty silnika mogą spowodować niebezpieczne rozerwanie wentylatora, a w rezultacie poważne obrażenia ciała. Gorący silnik i obwód sterowniczy mogą wywołać pożar.

12. Nie należy się nadmiernie wychylać i zawsze pamiętać o utrzymywaniu równowagi. Podczas używania narzędzia należy chodzić, a nie biegać, a także zadbać o odpowiednie oparcie dla nóg na pochyłościach.
13. Nie użytkować dmuchawy na brukowanych ani zwierzanych nawierzchniach, na których wyrzucy w górę materiał mógłby spowodować obrażenia ciała.

14. Nie wolno użytkować dmuchawy, gdy w pobliżu znajdują się inne osoby, zwłaszcza dzieci, lub zwierzęta.
15. Nie użytkować dmuchawy w pobliżu otwartych okien itp.
16. **Zaleca się używać dmuchawy tylko o rozsądnych porach - ani zbyt wcześnie rano ani zbyt późno wieczorem, kiedy mogłoby to przeszkadzać innym osobom.**
17. **Przed użyciem dmuchawy zaleca się rozdrobienie zanieczyszczeń za pomocą grabi i miotły.**
18. **W razie dużego zapylenia zaleca się lekkie zwilżenie powierzchni lub użycie zraszacza (do nabycia oddzielnie).**
19. **Zaleca się stosowanie długiej dyszy, aby strumień powietrza znajdował się blisko podłoża.**
20. Jeśli dmuchawa uderzy w jakiś przedmiot lub zacznie drgać lub wydawać dźwięki w nietypowy sposób, należy ją niezwłocznie wyłączyć. Wyjąk akumulator z dmuchawy i zastosować się do poniższych wskazówek przed ponownym uruchomieniem i dalszym użytkowaniem:
  - sprawdzić pod kątem występowania uszkodzeń,
  - w przypadku uszkodzenia dmuchawy należy zlecić jej naprawę w autoryzowanym punkcie serwisowym firmy Makita.
21. Wyłączyć dmuchawę i wyjąć akumulator oraz upewnić się, że wszystkie ruchome elementy dmuchawy się zatrzymały:
  - gdy operator oddala się od dmuchawy;
  - przed usunięciem niedrożności i odblokowaniem kanału dmuchawy;
  - przed przeprowadzeniem kontroli, czyszczenia lub obsługi dmuchawy;
  - gdy dmuchawa zaczyna drgać w nietypowy sposób — należy natychmiast sprawdzić przyczynę;
  - po uderzeniu w inny przedmiot w celu sprawdzenia dmuchawy pod kątem uszkodzeń.
22. Nie wkładać palców ani innych przedmiotów do wlotu ssania lub wylotu dmuchawy.
23. Nie dopuszczać do przypadkowego uruchomienia. Przed włożeniem akumulatora, podniesieniem lub przeniesieniem dmuchawy należy sprawdzić, czy przełącznik znajduje się w pozycji wyłączenia. Przenoszenie dmuchawy z palcem na przełączniku lub podłączanie przewodu zasilającego przy włączonym przełączniku grozi wypadkiem.

## Konserwacja i przechowywanie

24. W przypadku wylądzenia dmuchawy w celu przeprowadzenia serwisu, przeglądu, wymiany osprzętu lub przed odłożeniem jej do miejsca przechowywania należy odłączyć źródło zasilania, wyjąć akumulator i upewnić się, że wszystkie ruchome elementy całkowicie się zatrzymały. Przed wykonaniem jakichkolwiek przeglądów, regulacji itp. należy poczekać, aż dmuchawa ostygnie. Starannie wykonywać czynności konserwacyjne i utrzymywać dmuchawę w czystości.
25. Dmuchawę należy przechowywać w suchym, niedostępnym dla dzieci miejscu.

26. Zawsze przed odłożeniem dmuchawy na miejsce jej przechowywania należy poczekać, aż dmuchawa ostygnie.
27. Wszystkie nakrętki, wkrety i śruby powinny być dokręcone, co pozwoli utrzymać dmuchawę w bezpiecznym stanie technicznym.

#### **Użytkowanie narzędzi akumulatorowych i dbałość o nie**

28. Akumulator należy ładować wyłącznie przy użyciu określonej przez producenta ładowarki. Ładowarka przeznaczona do jednego typu akumulatora może stwarzać zagrożenie pożarem, gdy będzie używana do ładowania innego akumulatora.
29. Do zasilania dmuchawy należy używać tylko specjalnie do tego celu przeznaczonych akumulatorów. Używanie innych akumulatorów może stwarzać ryzyko wystąpienia obrażeń ciała lub pożaru.

## **ZACHOWAĆ INSTRUKCJE.**

**⚠OSTRZEŻENIE:** NIE WOLNO pozwolić, aby wygoda lub rutyna (nabyta w wyniku wielokrotnego używania narzędzia) zastąpiły ściśle przestrzeganie zasad bezpieczeństwa obsługi. **NIEWŁAŚCIWE UŻYTKOWANIE** narzędzia lub niestosowanie się do zasad bezpieczeństwa podanych w niniejszej instrukcji obsługi może prowadzić do poważnych obrażeń ciała.

### **Ważne zasady bezpieczeństwa dotyczące akumulatora**

1. Przed użyciem akumulatora zapoznać się ze wszystkimi instrukcjami i znakami ostrzegawczymi na (1) ładowarce, (2) akumulatorze i (3) produkcie, w którym będzie używany akumulator.
2. Akumulatora nie wolno rozbierać.
3. Jeśli czas działania uległ znacznemu skróceniu, należy natychmiast przerwać pracę. Może bowiem dojść do przegrzania, ewentualnych poparzeń, a nawet eksplozji.
4. W przypadku przedostania się elektrolitu do oczu, przemyć je czystą wodą i niezwłocznie uzyskać pomoc lekarską. Może on bowiem spowodować utratę wzroku.
5. Nie doprowadzać do zwarcia akumulatora:
  - (1) Nie dotykać styków materiałami przewodzącymi prąd.
  - (2) Unikać przechowywania akumulatora w pojemniku z metalowymi przedmiotami, takimi jak gwoździe, monety itp.
  - (3) Chronić akumulator przed deszczem lub wodą.

Zwarcie prowadzi do przepływu prądu elektrycznego o dużym natężeniu i przegrzania akumulatora, co w konsekwencji może grozić poparzeniami a nawet awarią urządzenia.
6. Narzędzia i akumulatora nie wolno przechowywać w miejscach, w których temperatura osiąga bądź przekracza 50°C (122°F).

7. **Akumulatorów nie wolno spalać, również tych poważnie uszkodzonych lub całkowicie zużytych. Akumulator może eksplodować w ogniu.**
8. **Chronić akumulator przed upadkiem i uderzeniami.**
9. **Nie wolno używać uszkodzonego akumulatora.**
10. **Stanowiące wyposażenie akumulatory litowo-jonowe podlegają przepisom dotyczącym produktów niebezpiecznych.**  
Na potrzeby transportu komercyjnego, np. świadczony przez firmy trzecie czy spedycyjne, należy przestrzegać specjalnych wymagań w zakresie pakowania i oznaczania etykietami. Przygotowanie produktu do wysyłki wymaga skonsultowania się ze specjalistą ds. materiałów niebezpiecznych. Należy także przestrzegać przepisów krajowych, które mogą być bardziej szczegółowe.  
Zakleić taśmą lub zaślepić otwarte styki akumulatora oraz zabezpieczyć go, aby nie mógł się przesuwać w opakowaniu.
11. **Postępować zgodnie z przepisami lokalnymi dotyczącymi usuwania akumulatorów.**

## **ZACHOWAĆ NINIEJSZE INSTRUKCJE.**

**⚠PRZESTROGA:** Używać wyłącznie oryginalnych akumulatorów firmy Makita. Używanie nieoryginalnych akumulatorów firm innych niż Makita lub akumulatorów, które zostały zmodyfikowane, może spowodować wybuch akumulatora i pożar, obrażenia ciała oraz zniszczenie mienia. Stanowi to również naruszenie warunków gwarancji firmy Makita dotyczących narzędzia i ładowarki.

## **Wskazówki dotyczące zachowania maksymalnej trwałości akumulatora**

1. Akumulator należy naładować zanim zostanie do końca rozładowany. Po zauważeniu spadku mocy narzędzia należy przerwać pracę i naładować akumulator.
2. Nie wolno ładować powtórnie w pełni naładowanego akumulatora. Przeladowanie akumulatora skracają jego trwałość.
3. Akumulator należy ładować w temperaturze pokojowej w przedziale 10–40°C (50–104°F). W przypadku gorącego akumulatora przed przystąpieniem do ładowania należy poczekać, aż ostygnie.
4. Akumulator niklowo-wodorkowe należy naładować po okresie długiego nieużytkowania (dłuższego niż sześć miesięcy).



## OPIS DZIAŁANIA

### **PRZESTROGA:**

- Przed przystąpieniem do regulacji lub przeglądu narzędzia upewnić się, czy jest ono wyłączone i czy został wyjęty akumulator.

## Wkładanie i wyjmowanie akumulatora

- **Rys.1:** 1. Czerwony wskaźnik 2. Przycisk 3. Akumulator

### **PRZESTROGA:**

- Przed montażem lub demontażem akumulatora należy wyłączać narzędzie.
- **Podczas wkładania lub wyjmowania akumulatora należy mocno trzymać narzędzie i akumulator.** W przeciwnym razie mogą one wyslizgnąć się z rąk, powodując uszkodzenie narzędzia lub akumulatora i obrażenia ciała.

Aby wyjąć akumulator, należy przesunąć przycisk znajdujący się w przedniej jego części i wysunąć akumulator. Aby zamontować akumulator, wystarczy wyrównać występ na akumulatorze z rowkiem w obudowie i wsunąć go na swoje miejsce. Akumulator należy wsuwać do oporu, aż się zablokuje, co jest sygnalizowane delikatnym kliknięciem. Jeśli jest widoczny czerwony wskaźnik w górnej części przycisku, akumulator nie został całkowicie zablokowany.

### **PRZESTROGA:**

- Należy go zamontować całkowicie, tak aby czerwony wskaźnik nie był widoczny. W przeciwnym razie może przypadkowo wypaść z urządzenia, raniąc operatora lub osoby postronne.
- Nie montować akumulatora na siłę. Jeśli akumulator nie daje się swobodnie wsunąć, prawdopodobnie został włożony nieprawidłowo.

### **WSKAZÓWKA:**

- Narzędzie nie działa w przypadku użycia wyłącznie jednego akumulatora.

## System ochrony narzędzia/akumulatora

Narzędzie jest wyposażone w system ochrony narzędzia/akumulatora. System ten automatycznie odcina dopływ prądu do silnika w celu wydłużenia żywotności narzędzia i akumulatora.

Narzędzie zostanie automatycznie zatrzymane podczas pracy w następujących sytuacjach związanych z narzędziem lub akumulatorem. Niektóre sytuacje zostaną wskazane poprzez zapalenie się odpowiednich wskaźników.

## Zabezpieczenie przed przeciążeniem

W przypadku obsługi narzędzia w sposób przyczyniający się do nadmiernego wzrostu natężenia prądu, narzędzie zostanie automatycznie wyłączone bez żadnego powiadomienia. W takiej sytuacji należy wyłączyć narzędzie i zaprzestać wykonywania czynności powodującej przeciążenie narzędzia. Następnie należy ponownie uruchomić narzędzie.

## Zabezpieczenie akumulatora przed przegrzaniem

W przypadku przegrzania akumulatora narzędzie zatrzyma się automatycznie bez żadnego wskazania za pomocą wskaźników. Narzędzie nie uruchomi się nawet po naciśnięciu przełącznika. W takiej sytuacji należy odczekać, aż akumulator ostygnie przed ponownym włączeniem narzędzia.

**WSKAZÓWKA:** Zabezpieczenie przed przegrzaniem akumulatora działa wyłącznie z akumulatorem z symbolem gwiazdki.

- **Rys.2:** 1. Znak gwiazdki

## Zabezpieczenie przed nadmiernym wyładowaniem

- **Rys.3:** 1. Wskaźnik akumulatora

W przypadku gdy poziom naładowania akumulatora jest bardzo niski, wskaźnik akumulatora zacznie migać z boku właściwego akumulatora. W przypadku dalszego użytkowania narzędzie zatrzyma się, a wskaźnik akumulatora zapali się na około 10 sekund. W takiej sytuacji należy naładować akumulator.

## Wskazanie stanu naładowania akumulatora

*Tylko w przypadku akumulatorów ze wskaźnikiem*

- **Rys.4:** 1. Lampki wskaźnika 2. Przycisk kontrolny  
Nacisnąć przycisk kontrolny na akumulatorze w celu wyświetlenia stanu naładowania akumulatora. Lampki wskaźnika zaświecą się przez kilka sekund.

Lampki wskaźnika			Pozostała energia akumulatora
Świeci się	Wyłączony	Miga	
			75–100%
			50–75%
			25–50%
			0–25%
			Naładować akumulator.
			Akumulator może nie działać poprawnie.

**WSKAZÓWKA:** Zależnie od warunków użytkowania i temperatury otoczenia, wskazywany poziom może nieznacznie się różnić od rzeczywistego stanu naładowania akumulatora.

## Włączanie

► **Rys.5:** 1. Przycisk „HIGH/LOW” 2. Przycisk Off

Aby uruchomić narzędzie, wystarczy nacisnąć przycisk „HIGH/LOW”. Aby je wyłączyć, należy nacisnąć przycisk „OFF”. Aby zmienić prędkość narzędzia, należy nacisnąć przycisk „HIGH/LOW”. Pierwsze naciśnięcie tego przycisku uruchamia wysoką, a drugie niską prędkość narzędzia. Każde kolejne naciśnięcie powoduje zmianę prędkości kolejno na wysoką/ niską.

## MONTAŻ

### PRZESTROGA:

- Przed przystąpieniem do jakichkolwiek czynności związanych z obsługą narzędzia należy koniecznie upewnić się, czy jest ono wyłączone i czy akumulator został wyjęty.

## Zakładanie lub zdejmowanie długiej dyszy

► **Rys.6:** 1. Hak 2. Przycisk 3. Długa dysza

Aby założyć długą dyszę, należy nacisnąć ją do oporu na wylot dmuchawy narzędzia.

► **Rys.7:** 1. Przycisk

Aby zdjąć długą dyszę, należy nacisnąć jej oba przyciski i trzymając je wciśnięte, ściągnąć dyszę.

## Zakładanie paska naramiennego

► **Rys.8:** 1. Zaczep

Wyjąć zaczep z narzędzia.

Zahaczyć pasek naramienny o zaczep narzędzia.

Przed użyciem wyregulować długość paska, aby ułatwić sobie pracę.

## DZIAŁANIE

### Wydmuchiwanie

► **Rys.9**

Trzymając mocno dmuchawę w ręce, rozpocząć pracę, przesuważ ją powoli po łuku.

Sprzątając wokół budynków, dużych kamieni czy pojazdów, należy kierować dyszę w przeciwną stronę.

Sprzątając w kątach, należy zaczynać od środka i przesuwać się na zewnątrz.

## KONSERWACJA

### PRZESTROGA:

- Przed przystąpieniem do przeglądu narzędzia lub jego konserwacji upewnić się, czy jest ono wyłączone i czy akumulator został wyjęty.
- Nie wolno używać benzyny, benzenu, rozpuszczalnika, alkoholu itp. Substancje takie mogą spowodować odbarwienia, odkształcenia lub pęknięcia.

## Czyszczenie

► **Rys.10**

Od czasu do czasu trzeba przetrzeć korpus narzędzia ściereczką zwilżoną wodą z mydłem.

## Wymiana szczotek węglowych

► **Rys.11:** 1. Znak ograniczenia

Systematycznie wyjmować i sprawdzać szczotki węglowe. Wymieniać je, gdy ich zużycie sięga znaku granicznego. Szczotki powinny być czyste i łatwo wchodzić w uchwyt. Należy wymieniać obydwie szczotki jednocześnie. Stosować wyłącznie identyczne szczotki węglowe.

► **Rys.12:** 1. Śrubokręt 2. Pokrywa uchwytu szczotki

Do wyjęcia pokrywek uchwytów szczotek używać śrubokrętu. Wyjąć zużyte szczotki węglowe, włożyć nowe i zabezpieczyć pokrywkami uchwytów szczotek.

Dla zachowania BEZPIECZEŃSTWA i NIEZAWODNOŚCI wyrobu, naprawy oraz inne prace konserwacyjne i regulacyjne powinny być wykonywane przez Autoryzowane Centra Serwisowe Makita, wyłącznie przy użyciu części zamiennych Makita.

## AKCESORIA OPCJONALNE

### PRZESTROGA:

- Zaleca się stosowanie wymienionych akcesoriów i dodatków razem z elektronarzędziem Makita opisanym w niniejszej instrukcji. Stosowanie jakichkolwiek innych akcesoriów i dodatków może stanowić ryzyko uszkodzenia ciała. Stosować akcesoria i dodatki w celach wyłącznie zgodnych z ich przeznaczeniem.

W razie potrzeby, wszelkiej pomocy i szczegółowych informacji na temat niniejszych akcesoriów udzieli Państwu lokalne Centra Serwisowe Makita.

- Oryginalny akumulator i ładowarka firmy Makita

### WSKAZÓWKI:

- Niektóre pozycje znajdujące się na liście mogą być dołączone do pakietu narzędziowego jako akcesoria standardowe. Mogą to być różne pozycje, w zależności od kraju.







## SPECIFICAȚII

Model	DUB361	
Capacități	Volum de aer (ridicat)	4,4 m <sup>3</sup> /min
	Volum de aer (reduc)	2,6 m <sup>3</sup> /min
Turație în gol (min <sup>-1</sup> )	Turație înaltă	17.000
	Turație joasă	10.000
Lungime totală	(fără duză lungă)	420 mm
	(cu duză lungă)	905 mm
Greutate netă	3,1 - 3,2 kg	
Cartușul acumulatorului	BL1815N, BL1820, BL1820B, BL1830, BL1840, BL1850, BL1830B, BL1840B, BL1850B, BL1860B	
Tensiune nominală	36 V cc.	

- Datorită programului nostru continuu de cercetare și dezvoltare, specificațiile pot fi modificate fără o notificare prealabilă.
- Specificațiile și cartușul acumulatorului pot diferi de la țară la țară.
- Greutatea poate diferi în funcție de accesoriu(ii), inclusiv cartușul acumulatorului. În tabel se prezintă combinația cea mai ușoară și cea mai grea, conform Procedurii EPTA 01/2014.

## Simboluri

Mai jos sunt prezentate simbolurile de pe echipament. Asigurați-vă că înțelegeți sensul acestora înainte de utilizare.

	Acordați grijă și atenție specială.
	Citiți manualul de instrucțiuni.
	Țineți mâinile la distanță de componentele rotative.
	Solicitați persoanelor din jur să păstreze distanța.
	Purtați protecție pentru ochi și urechi.
	Nu expuneți la mezeală.
 Cd Ni-MH Li-Ion	Doar pentru țările din cadrul UE Nu aruncați aparatele electrice sau acumulatorii în gunoii menajeri! În conformitate cu Directiva europeană privind deșeurile de echipamente electrice și electronice, bateriile și acumulatorii, precum și bateriile și acumulatorii reziduale și implementarea acestora conform legislației naționale, echipamentele electrice și bateriile și acumulatorii care au ajuns la sfârșitul duratei de viață trebuie colectate separat și reciclate corespunzător în vederea protecției mediului.

### Destinația de utilizare

Mașina este destinată suflării prafului.

### Emisie de zgomot

Nivelul de zgomot normal ponderat A determinat în conformitate cu EN50636:

Nivel de presiune acustică ( $L_{pA}$ ): 82,3 dB (A)

Nivel de putere acustică ( $L_{WA}$ ): 94,7 dB(A)

Marjă de eroare (K): 1,6 dB (A)

### Purtați mijloace de protecție a auzului

### Vibrații

Valoarea totală a vibrațiilor (suma vectorilor tri-axiali) determinată în conformitate cu EN50636:

Mod de funcționare: operare fără sarcină

Emisie de vibrații ( $a_h$ ): 2,5 m/s<sup>2</sup> sau mai puțin

Marjă de eroare (K): 1,5 m/s<sup>2</sup>

**NOTĂ:** Nivelul de vibrații declarat a fost măsurat în conformitate cu metoda de test standard și poate fi utilizat pentru compararea unei uneelte cu alta.

**NOTĂ:** Nivelul de vibrații declarat poate fi, de asemenea, utilizat într-o evaluare preliminară a expunerii.

**AVERTIZARE:** Nivelul de vibrații în timpul utilizării reale a uneeltei electrice poate diferi de valoarea nivelului declarat, în funcție de modul în care unealta este utilizată.

**AVERTIZARE:** Asigurați-vă că identificați măsurile de siguranță pentru a proteja operatorul, acestea fiind bazate pe o estimare a expunerii în condiții reale de utilizare (luând în considerare toate părțile ciclului de operare, precum timpii în care unealta a fost oprită, sau a funcționat în gol, pe lângă timpul de declanșare).

## Declarație de conformitate CE

### Numai pentru țările europene

Declarația de conformitate CE este inclusă ca Anexa A în acest manual de instrucțiuni.

# AVERTIZĂRI DE SIGURANȚĂ PENTRU SUFLANTA FĂRĂ FIR

## Instruire

1. Citiți cu atenție instrucțiunile. Familiarizați-vă cu comenzile și cu utilizarea corectă a suflantei.
2. Nu permiteți niciodată copiilor, persoanelor cu dizabilități fizice, senzoriale sau mentale sau lipsite de experiență sau cunoștințe sau persoanelor care nu sunt familiarizate cu aceste instrucțiuni să utilizeze suflanta. Reglementările locale pot restricționa vârsta operatorului.
3. Există pericol de electrocutare în cazul utilizării pe suprafețe umede. Nu expuneți la ploaie. Depozitați în spații interioare.
4. Amintiți-vă că operatorul sau utilizatorul este responsabil de accidentele sau situațiile periculoase antrenate de utilizarea mașinii, cauzate altor persoane sau bunurilor acestora.

## Pregătirea

5. Obțineți protecție pentru urechi și ochelari de protecție. Purtați-i întotdeauna în timpul operării suflantei.
6. Atunci când folosiți suflanta, purtați întotdeauna încălțăminte de protecție și pantaloni lungi.
7. Nu purtați îmbrăcăminte prea largă sau bijuterii care pot fi trase în orificiul de admisie a aerului. Țineți părul lung departe de orificiile de admisie a aerului.
8. Se recomandă utilizarea unei măști de față pentru a preveni iritarea din cauza prafului.

## Operarea

9. Operați suflanta într-o poziție recomandată și doar pe o suprafață fixă, plană.
10. **Nu îndreptați niciodată duza către persoanele din jur atunci când folosiți suflanta.**
11. **Nu blocați niciodată orificiul de aspirație și/sau orificiul de ieșire al suflantei.**
  - **Nu blocați orificiul de aspirație sau orificiul de ieșire al suflantei pentru a curăța în zone cu mult praf.**
  - **Nu utilizați suflanta cu o duză conică mai mică decât cea originală, precum o duză nouă obținută prin atașarea unui furtun suplimentar cu diametru redus sau a unui furtun mai mic la capătul duzei.**
  - **Nu utilizați suflanta pentru a umfla mingi, bărci din cauciuc sau alte articole similare.**

O turație mai mare a motorului poate cauza defecțiuni periculoase ale ventilatorului și accidentări. Motorul și circuitul de control supraîncălzite pot cauza incendii.

12. Păstrați o distanță adecvată față de aceasta și mențineți-vă permanent echilibrul potrivit și poziția stabilă. Călcați cu fermitate atunci când vă aflați în rampă și mergeți, nu alergați.
13. Nu operați suflanta pe o suprafață pavată sau cu prundiș, unde materialul proiectat ar putea provoca vătămări corporale.
14. Nu folosiți niciodată suflanta când în apropiere se află persoane, în special copii, sau animale de companie.

15. Nu operați suflanta lângă un geam deschis etc.
  16. **Se recomandă operarea suflantei la ore rezonabile - nu dimineața devreme sau noaptea târziu când liniștea celorlalți poate fi perturbată.**
  17. **Înainte operării se recomandă utilizarea unei răzătoare sau perii pentru îndepărtarea reziduurilor.**
  18. **În zone cu mult praf, se recomandă umezirea ușoară a suprafețelor sau utilizarea unui atașament în unghi disponibil în comerț.**
  19. **Se recomandă utilizarea unei duze lungi, astfel încât fluxul de aer să opereze aproape de sol.**
  20. Dacă suflanta lovește orice obiect străin sau începe să emită sunete neobișnuite să vibreze în mod neobișnuit, opriți imediat suflanta pentru a le înceta. Scoateți cartușul acumulatorului din suflantă și urmați următorii pași înainte de a reporni și opera suflanta:
    - inspectați pentru a detecta eventuale deteriorări,
    - dacă suflanta este deteriorată, dispuneți repararea acesteia de către Centre de service Makita.
  21. Opriti suflanta și scoateți cartușul acumulatorului și asigurați faptul că toate piesele aflate în mișcare s-au oprit complet
    - ori de câte ori lăsați suflanta nesupravegheată,
    - înainte de a elimina blocajele sau de a desfunda jgheabul,
    - înainte de a controla, curăța sau lucra cu suflanta,
    - dacă suflanta începe să vibreze în mod anormal, pentru o verificare imediată, sau
    - după lovirea unui obiect străin, când verificați dacă suflanta este deteriorată.
  22. Nu introduceți degetele sau alte obiecte în orificiul de aspirație sau orificiul de ieșire al suflantei.
  23. Preveniți punerea accidentală în funcțiune. Asigurați-vă că întrerupătorul se află în poziția de oprit înainte de insera acumulatorul, de a ridica sau a transporta suflanta. Transportarea suflantei ținând degetul pe întrerupător sau alimentarea acesteia cu întrerupătorul pornit poate duce la accidentări.
- ## Întreținerea și depozitarea
24. Atunci când suflanta este oprită în scopul efectuării lucrărilor de service, inspecție sau depozitare sau pentru a înlocui un accesoriu, opriți sursa de alimentare, scoateți cartușul acumulatorului din suflantă și asigurați faptul că toate piesele aflate în mișcare s-au oprit complet. Lăsați suflanta să se răcească înainte de a efectua orice inspecție, reglaj etc. Întrețineți suflanta cu grijă și mențineți-o curată.
  25. Depozitați suflanta într-un loc uscat și nu la îndemâna copiilor.
  26. Lăsați întotdeauna suflanta să se răcească înainte de depozitare.
  27. Mențineți piulițele, bolțurile și șuruburile strănse pentru a vă asigura că suflanta este în bună stare de funcționare.

## Utilizarea și îngrijirea acumulatorului mașinii

28. Reîncărcați folosind doar încărcătorul specificat de producător. Un încărcător potrivit pentru un tip de cartuș de acumulator poate provoca riscul incendierii dacă este folosit pentru un alt tip de cartuș de acumulatori.
29. Folosiți suflanta doar cu acumulatorii indicați în mod specific. Utilizarea altor acumuloatoare poate prezenta risc de rănire și de incendiu.

## PĂSTRAȚI ACESTE INSTRUCȚIUNI.

**⚠️AVERTIZARE: NU permiteți comodității și familiarizării cu produsul (obținute prin utilizare repetată) să înlocuiască respectarea strictă a normelor de securitate pentru acest produs. FOLOSIREA INCORECTĂ sau nerespectarea normelor de securitate din acest manual de instrucțiuni poate provoca vătămări corporale grave.**

## Instrucțiuni importante privind siguranța pentru cartușul acumulatorului

1. Înainte de a folosi cartușul acumulatorului, citiți toate instrucțiunile și atenționările de pe (1) încărcătorul acumulatorului, (2) acumulator și (3) produsul care folosește acumulatorul.
2. Nu dezmembrați cartușul acumulatorului.
3. Dacă timpul de funcționare s-a redus excesiv, întrerupeți imediat funcționarea. Aceasta poate prezenta risc de supraîncălzire, posibile arsuri și chiar explozie.
4. Dacă electrolitul pătrunde în ochi, clătiți bine ochii cu apă curată și consultați imediat un medic. Există risc de orbire.
5. Nu scurtcircuitați cartușul acumulatorului:
  - (1) Nu atingeți bornele cu niciun material conductor.
  - (2) Evitați depozitarea cartușului acumulatorului la un loc cu alte obiecte metalice cum ar fi cuie, monede etc.
  - (3) Nu expuneți cartușul acumulatorului la apă sau ploaie.Un scurtcircuit al acumulatorului poate provoca un flux puternic de curent electric, supraîncălzire, posibile arsuri și chiar defectarea mașinii.
6. Nu depozitați mașina și cartușul acumulatorului în spații în care temperatura poate atinge sau depăși 50 °C (122 °F).
7. Nu incinerati cartușul acumulatorului chiar dacă acesta este grav deteriorat sau complet uzat. Cartușul acumulatorului poate exploda în foc.
8. Aveți grijă să nu scăpați sau să loviți acumulatorul.
9. Nu utilizați un acumulator deteriorat.

10. Acumulatorii Li-Ion încorporați se supun cerințelor Legislației privind substanțele periculoase.

Pentru transporturi comerciale, efectuate de exemplu de către părți terțe, expeditori, trebuie respectate cerințele speciale de ambalare și etichetare.

Pentru pregătirea articolului care urmează să fie expediat, este necesară consultarea unui expert în materiale periculoase. Vă rugăm să respectați, de asemenea, reglementările naționale, care pot fi mai detaliate.

Izolați sau acoperiți contactele deschise și împachetați acumulatorul în așa fel încât să nu se poată mișca în ambalaj.

11. Respectați normele naționale privind eliminarea la deșeurii a acumulatorului.

## PĂSTRAȚI ACESTE INSTRUCȚIUNI.

**⚠️ATENȚIE: Folosiți numai acumulatori Makita originali. Acumulatorii Makita care nu sunt originali și acumulatorii care au suferit modificări se pot aprinde, provocând incendii, leziuni corporale și daune. De asemenea, anulează garanția oferită de Makita pentru unealta și încărcătorul Makita.**

## Sfaturi pentru obținerea unei durate maxime de exploatare a acumulatorului

1. Încărcați cartușul acumulatorului înainte de a se descărca complet. Întrerupeți întotdeauna funcționarea mașinii și încărcați cartușul acumulatorului când observați o scădere a puterii mașinii.
2. Nu reîncărcați niciodată un acumulator complet încărcat. Supraîncărcarea va scurta durata de exploatare a acumulatorului.
3. Încărcați cartușul acumulatorului la temperatura camerei, între 10 °C - 40 °C (50 °F - 104 °F). Lăsați un acumulator fierbinte să se răcească înainte de a-l încărca.
4. Încărcați cartușul acumulatorului în cazul în care nu a fost utilizat pe o perioadă mai lungă (mai mult de șase luni).

## DESCRIERE FUNCȚIONALĂ

### ⚠️ ATENȚIE:

- Asigurați-vă întotdeauna că mașina este oprită și cartușul acumulatorului este scos înainte de a ajusta sau verifica funcționarea mașinii.

## Instalarea sau scoaterea cartușului acumulatorului

- Fig.1: 1. Indicator roșu 2. Buton 3. Cartușul acumulatorului

### ⚠️ ATENȚIE:

- Opriti întotdeauna unealta înainte de montarea sau demontarea cartușului de acumulator.
- Țineți ferm mașina și cartușul acumulatorului la montarea sau demontarea cartușului.** În caz contrar, acestea vă pot aluneca din mâini, rezultând defectarea lor și posibilele accidentări.

Pentru a scoate cartușul acumulatorului, glisați-l din unealtă în timp ce glisați butonul de pe partea frontală a cartușului.

Pentru a instala cartușul acumulatorului, aliniați limba de pe cartușul acumulatorului cu canelura din carcasă și introduceți-l în locaș. Introduceți-l complet, până când se înclichează în locaș. Dacă puteți vedea indicatorul roșu din partea superioară a butonului, acesta nu este blocat complet.

### ⚠️ ATENȚIE:

- Instalați întotdeauna cartușul acumulatorului complet, până când indicatorul roșu nu mai este vizibil. În caz contrar, acesta poate cădea accidental din mașină provocând rănirea dumneavoastră sau a persoanelor din jur.
- Nu forțați cartușul de acumulator la montare. Dacă acesta nu glisează ușor, înseamnă că a fost introdus incorect.

### NOTĂ:

- Mașina nu funcționează doar cu un singur cartuș de acumulator.

## Sistem de protecție mașină/ acumulator

Mașina este prevăzută cu un sistem de protecție mașină/ acumulator. Sistemul întrerupe automat alimentarea motorului pentru a extinde durata de viață a mașinii și acumulatorului.

Mașina se va opri automat în timpul funcționării când mașina sau acumulatorul se află într-una din situațiile următoare. În unele situații, indicatoarele luminează.

## Protecție la suprasarcină

Când mașina este utilizată într-un mod care duce la un consum exagerat de curent, mașina se va opri fără nicio indicație. În această situație, opriți mașina și aplicația care a dus la supraîncărcarea mașinii. Apoi opriți mașina pentru a reporni.

## Protecție la supraîncălzire pentru acumulator

Când acumulatorul este supraîncălzit, mașina se oprește automat fără nicio indicație. Mașina nu va mai porni chiar dacă apăsați butonul declanșator. În această situație, lăsați acumulatorul să se răcească înainte de a reporni mașina.

**NOTĂ:** Protecția împotriva supraîncălzirii acumulatorului funcționează doar cu un cartuș de acumulator prevăzut cu un marcaj în stea.

- Fig.2: 1. Marcaj în stea

## Protecție împotriva supradescărcării

- Fig.3: 1. Indicator acumulator

Când capacitatea rămasă a acumulatorului se reduce, indicatorul de acumulator luminează intermitent pe partea laterală a acumulatorului. Dacă este utilizată în continuare, mașina se va opri, iar indicatorul de acumulator va lumina timp de aproximativ 10 de secunde. În această situație, încărcați cartușul acumulatorului.

## Indicarea capacității rămase a acumulatorului

**Numai pentru cartușe de acumulator cu indicator**

- Fig.4: 1. Lămpi indicatoare 2. Buton de verificare

Apăsați butonul de verificare de pe cartușul acumulatorului, astfel încât să se indice capacitățile rămase ale acumulatorului. Lămpile indicatorului vor lumina timp de câteva secunde.

Lămpi indicatoare			Capacitate rămasă
Iluminat	Oprit	Iluminare intermitentă	
■	□	▩	între 75% și 100%
■ ■ ■ ■			între 50% și 75%
■ ■ □ □			între 25% și 50%
■ □ □ □			între 0% și 25%
▩ □ □ □			Încărcați acumulatorul.
■ ■ □ □			Este posibil ca acumulatorul să fie defect.
□ □ ■ ■			

**NOTĂ:** În funcție de condițiile de utilizare și temperatura ambientală, indicația poate fi ușor diferită de capacitatea reală.

## Acționarea întrerupătorului

- **Fig.5:** 1. Buton HIGH/LOW (Ridicat / Redus)  
2. Buton de oprire

Pentru a porni mașina, apăsați pur și simplu butonul HIGH/LOW (Ridicat / Redus). Pentru a opri apăsați butonul OFF (Oprire). Pentru a schimba turația mașinii, apăsați butonul HIGH/LOW (Ridicat / Redus). Prima apăsare a acestui buton este pentru turație ridicată, iar cea de-a doua apăsare este pentru turație redusă și apoi fiecare apăsare a butonului repetă alternativ ciclul de turație ridicată / redusă.

## MONTARE

### ⚠ATENȚIE:

- Asigurați-vă întotdeauna că mașina este oprită și cartușul acumulatorului este scos înainte de a executa orice lucrări la mașină.

## Montarea sau demontarea duzei lungi

- **Fig.6:** 1. Agățătoare 2. Buton 3. Duză lungă

Pentru a monta duza lungă, apăsați până în capăt pe orificiul de ieșire al suflantei.

- **Fig.7:** 1. Buton

Pentru a demonta duza lungă, apăsați butoanele acestuia și cu butoanele apăsați trageți de aceasta.

## Montarea curelei de umăr

- **Fig.8:** 1. Agățător

Trageți de agățătorul mașinii.

Prindeți cureaua de umăr de acest agățător.

Înainte de utilizare, reglați lungimea curelei astfel încât aceasta să fie cât mai comodă.

## FUNCȚIONARE

### Suflarea

- **Fig.9**

Țineți suflanta ferm cu o mână și efectuați operația de suflare prin deplasarea ușoară cu mișcări circulare. Când efectuați operația de suflare în jurul unei clădiri, a unei pietre mari sau a unui vehicul, nu direcționați duza spre acestea.

Când operați în colț, începeți de la colț deplasându-vă spre zona largă.

## ÎNȚEȚINERE

### ⚠ATENȚIE:

- Asigurați-vă întotdeauna că mașina este oprită și cartușul acumulatorului este scos înainte de a executa lucrările de inspecție și întreținere.
- Nu utilizați niciodată gazolină, benzină, diluant, alcool sau alte substanțe asemănătoare. În caz contrar, pot rezulta decolorări, deformări sau fisuri.

## Curățarea

- **Fig.10**

Din când în când ștergeți suprafața exterioară a mașinii utilizând o lavetă umezită în apă cu săpun.

## Înlocuirea periiilor de carbon

- **Fig.11:** 1. Marcaj limită

Detashați periiile de carbon și verificați-le în mod regulat. Schimbați-le atunci când s-au uzat până la marcajul limită. Periiile de carbon trebuie să fie în permanență curate și să alunece ușor în suport. Ambele perii de carbon trebuie să fie înlocuite simultan cu alte perii identice.

- **Fig.12:** 1. Șurubelniță 2. Capacul suportului pentru perii

Folosiiți o șurubelniță pentru a îndepărta capacul suportului periiilor de carbon. Scoateți periiile de carbon uzate și fixați capacul pentru periiile de carbon.

Pentru a menține siguranța și fiabilitatea mașinii, reparațiile și reglajele trebuie să fie efectuate numai la Centrele de service autorizat Makita, folosindu-se piese de schimb Makita.

## ACCESORII OPȚIONALE

### ⚠ATENȚIE:

- Folosiți accesoriile sau piesele auxiliare recomandate pentru mașina dumneavoastră în acest manual. Utilizarea oricăror alte accesorii sau piese auxiliare poate cauza vătămări. Folosiți accesoriile pentru operațiunea pentru care au fost concepute.

Dacă aveți nevoie de asistență sau de mai multe detalii referitoare la aceste accesorii, adresați-vă centrului local de service Makita.

- Acumulator și încărcător original Makita

### NOTĂ:

- Unele articole din listă pot fi incluse ca accesorii standard în ambalajul de scule. Acestea pot diferi în funcție de țară.









# TECHNISCHE DATEN

Modell	DUB361	
Leistungen	Luftvolumen (HIGH, HOCH)	4,4 m <sup>3</sup> /min
	Luftvolumen (LOW, NIEDRIG)	2,6 m <sup>3</sup> /min
Leerlaufdrehzahl (min <sup>-1</sup> )	hoch	17.000
	Niedrig	10.000
Gesamtlänge	(ohne Langdüse)	420 mm
	(mit Langdüse)	905 mm
Netto-Gewicht	3,1 - 3,2 kg	
Akku	BL1815N, BL1820, BL1820B, BL1830, BL1840, BL1850, BL1830B, BL1840B, BL1850B, BL1860B	
Nennspannung	Gleichspannung 36 V	

- Wir behalten uns vor, Änderungen der technischen Daten im Zuge der Entwicklung und des technischen Fortschritts ohne vorherige Ankündigung vorzunehmen.
- Die technischen Daten und der Akku können von Land zu Land unterschiedlich sein.
- Das Gewicht kann abhängig von dem Aufsatz (den Aufsätzen), einschließlich des Akkus, unterschiedlich sein. Die leichteste und die schwerste Kombination, gemäß dem EPTA-Verfahren 01/2014, sind in der Tabelle angegeben.

## Symbole

Nachfolgend werden die für das Gerät verwendeten Symbole beschrieben. Machen Sie sich vor der Benutzung mit ihrer Bedeutung vertraut.

	Besondere Aufmerksamkeit und Vorsicht erforderlich.
	Lesen Sie die Bedienungsanleitung.
	Halten Sie Hände von rotierenden Teilen fern.
	Umstehende Personen fern halten.
	Tragen Sie Augen- und Gehörschutz.
	Setzen Sie Werkzeuge/Geräte keiner Nässe oder Feuchtigkeit aus.
	Nur für EG-Länder Entsorgen Sie Elektrogeräte oder Akkus nicht zusammen mit dem Hausmüll! Unter Einhaltung der Europäischen Richtlinie über Elektro- und Elektronik-Altgeräte, Batterien und Akkus sowie verbrauchte Batterien und Akkus und ihre Umsetzung gemäß den Landesgesetzen müssen Elektrogeräte und Batterien bzw. Akkus, die das Ende ihrer Lebensdauer erreicht haben, getrennt gesammelt und einer umweltgerechten Recycling-Einrichtung zugeführt werden.

## Verwendungszweck

Das Werkzeug wurde für das Ausblasen von Staub entwickelt.

## Geräuschpegel

Die typischen A-bewerteten Geräuschpegel, bestimmt gemäß EN50636:

- Schalldruckpegel ( $L_{pA}$ ): 82,3 dB (A)
- Schallleistungspegel ( $L_{WA}$ ): 94,7 dB (A)
- Abweichung (K): 1,6 dB (A)

**Tragen Sie einen Gehörschutz.**

## Schwingung

Schwingungsgesamtwerte (Vektorsumme dreier Achsen) nach EN50636:

- Arbeitsmodus: Betrieb ohne Last
- Schwingungsbelastung ( $a_{hv}$ ): 2,5 m/s<sup>2</sup> oder weniger
- Abweichung (K): 1,5 m/s<sup>2</sup>

**HINWEIS:** Die deklarierte Schwingungsbelastung wurde gemäß der Standardtestmethode gemessen und kann für den Vergleich von Werkzeugen untereinander verwendet werden.

**HINWEIS:** Die deklarierte Schwingungsbelastung kann auch in einer vorläufigen Bewertung der Gefährdung verwendet werden.

**⚠️ WARNUNG:** Die Schwingungsbelastung während der tatsächlichen Anwendung des Elektrowerkzeugs kann in Abhängigkeit von der Art und Weise der Verwendung des Werkzeugs vom deklarierten Belastungswert abweichen.

**⚠️ WARNUNG:** Stellen Sie sicher, dass Schutzmaßnahmen für den Bediener getroffen werden, die auf den unter den tatsächlichen Arbeitsbedingungen zu erwartenden Belastungen beruhen (beziehen Sie alle Bestandteile des Arbeitsablaufs ein, also zusätzlich zu den Arbeitszeiten auch Zeiten, in denen das Werkzeug ausgeschaltet ist oder ohne Last läuft).



## EG-Konformitätserklärung

### Nur für europäische Länder

Die EG-Konformitätserklärung ist als Anhang A in dieser Bedienungsanleitung enthalten.

## SICHERHEITSWARNUNGEN FÜR AKKU-BLASGERÄT

### Einweisung

1. Lesen Sie die Anweisungen sorgfältig durch. Machen Sie sich mit den Bedienelementen und dem korrekten Gebrauch des Blasgerätes vertraut.
2. Lassen Sie niemals zu, dass Kinder, Personen mit verminderten körperlichen, sensorischen oder geistigen Fähigkeiten oder Mangel an Erfahrung und Kenntnissen, oder Personen, die nicht mit diesen Anweisungen vertraut sind, das Blasgerät benutzen. Örtliche Vorschriften können das Alter der Bedienungsperson einschränken.
3. Bei Benutzung auf nassen Oberflächen kann ein elektrischer Schlag auftreten. Das Gerät keinem Regen aussetzen. In Innenräumen aufbewahren.
4. Beachten Sie, dass der Bediener oder Benutzer für Unfälle oder Gefahren verantwortlich ist, die an anderen Personen oder deren Eigentum auftreten.

### Vorbereitung

5. Tragen Sie einen Gehörschutz und eine Schutzbrille. Tragen Sie diese während der Benutzung des Blasgerätes ständig.
6. Tragen Sie immer kräftiges Schuhwerk und lange Hosen während der Benutzung des Blasgerätes.
7. Tragen Sie keine lockere Kleidung oder Schmuckstücke, die in den Lufterlass gelangen können. Halten Sie langes Haar vom Lufterlass fern.
8. Es wird empfohlen, eine Schutzmaske zu tragen, um Reizungen durch Staub zu verhindern.

### Betrieb

9. Betreiben Sie das Blasgerät in einer empfohlenen Position und nur auf einer festen, ebenen Oberfläche.
10. **Richten Sie die Düse niemals auf eine Person in Ihrer Nähe, wenn Sie das Gebläse verwenden.**
11. **Ansaugöffnung und Luftaustritt des Gebläses müssen immer frei von Hindernissen sein.**
  - **Blockieren Sie nicht Ansaugöffnung oder Luftaustritt des Gebläses zwecks Nutzung in staubigen Bereichen.**
  - **Verwenden Sie das Gebläse nicht mit einer sich verjüngenden Düse, die schmaler als die Originaldüse ist, beispielsweise, indem Sie zusätzlich einen Schlauch mit sich verjüngendem oder mit geringerem Durchmesser auf die Düsenspitze aufsetzen.**
  - **Verwenden Sie das Gebläse nicht zum Aufpumpen von Bällen, Gummibooten oder ähnlichen Dingen.**

Bei Übersteigen der zulässigen Motordrehzahl kann es zu einem gefährlichen Bersten des Ventilators und dadurch zu schweren Verletzungen kommen. Bei Überhitzung von Motor oder Steuerschaltung kann es zu einem Brand kommen.

12. Übernehmen Sie sich nicht, und behalten Sie stets Ihr Gleichgewicht und Ihren Stand bei. An Hängen stets auf sicheren Stand achten. Immer nur gehen, niemals laufen.
13. Betreiben Sie das Blasgerät nicht auf einer gepflasterten oder geschotterten Oberfläche, wo ausgeworfenes Material Verletzungen verursachen könnte.
14. Betreiben Sie das Blasgerät keinesfalls, während sich Personen, besonders Kinder, oder Haustiere in der Nähe aufhalten.
15. Betreiben Sie das Blasgerät nicht in der Nähe eines offenen Fensters usw.
16. **Nutzen Sie das Gebläse nur zu angemessenen Tageszeiten - nicht in den frühen Morgenstunden oder zur Nachtzeit, wenn das Gebläse von anderen Menschen als Ruhestörung wahrgenommen werden kann.**
17. **Es wird empfohlen, vor der Benutzung des Gebläses groben Unrat mittels Harke oder Besen zu lockern.**
18. **Es wird empfohlen, bei staubigen Bedingungen Flächen leicht zu befeuchten oder einen im Handel als Anbaugerät erhältlichen Nebler zu verwenden.**
19. **Es wird die Verwendung der Langdüse empfohlen, damit der Luftstrahl in Bodennähe austritt.**
20. Falls das Blasgerät gegen irgendwelche Fremdkörper stößt oder beginnt, ungewöhnliche Geräusche oder Vibrationen abzugeben, schalten Sie das Blasgerät unverzüglich aus, um es anzuhalten. Nehmen Sie den Akku vom Blasgerät ab, und führen Sie die folgenden Schritte aus, bevor Sie das Blasgerät wieder starten und in Betrieb nehmen:
  - auf Beschädigung überprüfen.
  - Falls das Blasgerät beschädigt ist, lassen Sie es von einem autorisierten Makita-Kundendienstzentrum reparieren.
21. Schalten Sie das Blasgerät aus, nehmen Sie den Akku ab, und vergewissern Sie sich, dass alle beweglichen Teile zu einem vollständigen Stillstand gekommen sind,
  - wann immer Sie das Blasgerät verlassen,
  - bevor Sie Blockierungen beseitigen oder den Auswurf frei machen,
  - bevor Sie das Blasgerät überprüfen, reinigen oder daran arbeiten,
  - falls das Blasgerät beginnt, ungewöhnlich heftig zu vibrieren, um es sofort zu überprüfen, oder
  - nachdem Sie auf einen Fremdkörper gestoßen sind, um das Blasgerät auf Beschädigung zu untersuchen.
22. Stecken Sie weder Finger noch irgendwelche Gegenstände in die Ansaugöffnung oder den Luftaustritt des Gebläses.
23. Unbeabsichtigtes Einschalten verhüten. Vergewissern Sie sich, dass sich der Schalter in der Aus-Stellung befindet, bevor Sie den Akku einsetzen bzw. das Blasgerät aufheben oder tragen. Das Tragen des Blasgerätes mit dem Finger am Schalter oder das Aktivieren des Blasgerätes bei eingeschaltetem Schalter führt zu Unfällen.

## Wartung und Lagerung

24. Wenn das Blasgerät für Wartung, Inspektion oder Lagerung oder zum Wechseln eines Zubehörs angehalten wird, schalten Sie die Stromquelle aus, nehmen Sie den Akku vom Blasgerät ab, und vergewissern Sie sich, dass alle beweglichen Teile zu einem vollständigen Stillstand gekommen sind. Lassen Sie das Blasgerät abkühlen, bevor Sie Inspektionen, Einstellungen usw. vornehmen. Pflegen Sie das Blasgerät sorgfältig, und halten Sie es sauber.
25. Bewahren Sie das Blasgerät an einem trockenen Ort außer Reichweite von Kindern auf.
26. Lassen Sie das Blasgerät vor der Lagerung immer abkühlen.
27. Halten Sie alle Muttern, Bolzen und Schrauben fest angezogen, um sicherzugehen, dass sich das Blasgerät in gutem Betriebszustand befindet.

## Verwendung und Pflege von akkubetriebenen Werkzeugen

28. Der Akku darf nur mit dem vom Hersteller vorgegebenen Ladegerät aufgeladen werden. Ein Ladegerät, das sich für den einen Akku-Typ eignet, kann bei der Verwendung mit einem anderen Akku eine Brandgefahr darstellen.
29. Benutzen Sie das Blasgerät nur mit den ausdrücklich vorgeschriebenen Akkus. Bei Verwendung irgendwelcher anderer Akkus besteht Verletzungs- und Brandgefahr.

## BEWAHREN SIE DIESE ANWEISUNGEN AUF.

**⚠️ WARNUNG:** Lassen Sie sich **NIE** durch Bequemlichkeit oder (aus fortwährendem Gebrauch gewonnener) Vertrautheit mit dem Werkzeug dazu verleiten, die Sicherheitsregeln für das Werkzeug zu missachten. Bei **MISSBRÄUHLICHER** Verwendung des Werkzeugs oder **Missachtung der in diesem Handbuch enthaltenen Sicherheitshinweise** kann es zu **schweren Verletzungen** kommen.

## Wichtige Sicherheitsanweisungen für Akku

1. Lesen Sie vor der Benutzung des Akkus alle Anweisungen und Warnhinweise, die an (1) Ladegerät, (2) Akku und (3) Akkuwerkzeug angebracht sind.
2. Unterlassen Sie ein Zerlegen des Akkus.
3. Falls die Betriebszeit beträchtlich kürzer geworden ist, stellen Sie den Betrieb sofort ein. Anderenfalls besteht die Gefahr von Überhitzung, möglichen Verbrennungen und sogar einer Explosion.
4. Falls Elektrolyt in Ihre Augen gelangt, waschen Sie sie mit sauberem Wasser aus, und begeben Sie sich unverzüglich in ärztliche Behandlung. Anderenfalls können Sie Ihre Sehkraft verlieren.
5. Der Akku darf nicht kurzgeschlossen werden:
  - (1) Die Kontakte dürfen nicht mit leitfähigem Material berührt werden.

- (2) Lagern Sie den Akku nicht in einem Behälter zusammen mit anderen Metallgegenständen, wie z. B. Nägel, Münzen usw.
- (3) Setzen Sie den Akku weder Wasser noch Regen aus.

**Ein Kurzschluss des Akkus verursacht starken Stromfluss, der Überhitzung, mögliche Verbrennungen und einen Defekt zur Folge haben kann.**

6. Lagern Sie das Werkzeug und den Akku nicht an Orten, an denen die Temperatur 50 °C erreichen oder überschreiten kann.
7. Versuchen Sie niemals, den Akku zu verbrennen, selbst wenn er stark beschädigt oder vollkommen verbraucht ist. Der Akku kann im Feuer explodieren.
8. Achten Sie darauf, dass der Akku nicht fallen gelassen oder Stößen ausgesetzt wird.
9. Benutzen Sie keine beschädigten Akkus.
10. Die enthaltenen Lithium-Ionen-Akkus unterliegen den Anforderungen der Gefahrgutgesetzgebung.

Für kommerzielle Transporte, z. B. durch Dritte oder Spediteure, müssen besondere Anforderungen zu Verpackung und Etikettierung beachtet werden.

Zur Vorbereitung des zu transportierenden Artikels ist eine Beratung durch einen Experten für Gefahrgut erforderlich. Bitte beachten Sie möglicherweise ausführlichere nationale Vorschriften. Überkleben oder verdecken Sie offene Kontakte, und verpacken Sie den Akku so, dass er sich in der Verpackung nicht umher bewegen kann.
11. Befolgen Sie die örtlichen Bestimmungen bezüglich der Entsorgung von Akkus.

## DIESE ANWEISUNGEN AUFBEWAHREN.

**⚠️ VORSICHT:** Verwenden Sie nur Original-Makita-Akkus. Die Verwendung von Nicht-Original-Makita-Akkus oder von Akkus, die abgeändert worden sind, kann zum Bersten des Akkus und daraus resultierenden Bränden, Personenschäden und Beschädigung führen. Außerdem wird dadurch die Makita-Garantie für das Makita-Werkzeug und -Ladegerät ungültig.

## Hinweise zur Aufrechterhaltung der maximalen Akku-Nutzungsdauer

1. Laden Sie den Akku, bevor er vollkommen erschöpft ist. Schalten Sie das Werkzeug stets aus, und laden Sie den Akku, wenn Sie ein Nachlassen der Werkzeugleistung feststellen.
2. Unterlassen Sie erneutes Laden eines voll aufgeladenen Akkus. Überladen führt zu einer Verkürzung der Nutzungsdauer des Akkus.
3. Laden Sie den Akku bei Raumtemperatur zwischen 10 – 40 °C. Lassen Sie einen heißen Akku abkühlen, bevor Sie ihn laden.
4. Der Akku muss geladen werden, wenn er lange Zeit (länger als sechs Monate) nicht benutzt wird.

# FUNKTIONSBESCHREIBUNG

## ⚠ VORSICHT:

- Schalten Sie das Werkzeug stets aus und entfernen Sie den Akkublock, bevor Sie Einstellungen oder eine Funktionsprüfung des Werkzeugs vornehmen.

## Montage und Demontage des Akkublocks

► **Abb.1:** 1. Rote Anzeige 2. Taste 3. Akkublock

## ⚠ VORSICHT:

- Schalten Sie das Werkzeug immer aus, bevor Sie den Akkublock einsetzen oder entnehmen.
- **Halten Sie das Werkzeug und den Akkublock sicher fest, wenn Sie den Akkublock einsetzen oder herausnehmen.** Andernfalls könnte Ihnen das Werkzeug oder der Akkublock aus den Händen fallen, sodass das Werkzeug oder der Akkublock beschädigt werden oder diese Verletzungen verursachen.

Zum Entnehmen des Akkublocks müssen Sie die Taste auf der Vorderseite des Akkublocks schieben und gleichzeitig den Akkublock aus dem Werkzeug herausziehen.

Zum Einsetzen des Akkublocks müssen Sie die Zunge des Akkublocks an der Rille im Gehäuse ausrichten und in die gewünschte Position schieben. Setzen Sie den Akkublock ganz ein, bis er mit einem Klick einrastet. Wenn Sie den roten Bereich oben auf der Taste sehen können, ist der Akkublock nicht ganz eingerastet.

## ⚠ VORSICHT:

- Setzen Sie den Akkublock unbedingt ganz ein, bis der rote Bereich nicht mehr zu sehen ist. Andernfalls kann der Akkublock versehentlich aus dem Werkzeug fallen und Sie oder Personen in Ihrem Umfeld verletzen.
- Setzen Sie den Akkublock nicht mit Gewalt ein. Wenn der Akkublock nicht leicht hineingleitet, ist er nicht richtig angesetzt.

## HINWEIS:

- Das Werkzeug funktioniert nicht mit nur einem Akkublock.

## Werkzeug-/Akku-Schutzsystem

Das Werkzeug ist mit einem Werkzeug-/Akku-Schutzsystem ausgestattet. Dieses System schaltet die Stromversorgung des Motors automatisch aus, um die Lebensdauer des Werkzeugs und des Akkus zu verlängern.

Unter folgenden Bedingungen des Werkzeugs und/oder des Akkus kann das Werkzeug während des Betriebs automatisch stoppen. Unter einigen dieser Bedingungen leuchtet die Anzeige auf.

## Überlastungsschutz

Wird das Werkzeug auf eine Weise betrieben, die zu einer abnormal hohen Stromaufnahme führt, stoppt das Werkzeug automatisch ohne jede Anzeige. Schalten Sie in dieser Situation das Werkzeug aus und beenden Sie die Arbeiten, die zu der Überlastung des Werkzeugs geführt haben. Schalten Sie dann das Werkzeug zum erneuten Starten wieder ein.

## Überhitzungsschutz für den Akku

Ist der Akku überhitzt, stoppt das Werkzeug automatisch ohne jede Anzeige. Das Werkzeug startet nicht, selbst wenn die Auslösetaste gedrückt wird. Lassen Sie in dieser Situation den Akku erst abkühlen, bevor Sie das Werkzeug wieder einschalten.

**HINWEIS:** Der Akku-Überhitzungsschutz funktioniert nur bei einem Akkublock mit Sternmarkierung.

► **Abb.2:** 1. Sternmarkierung

## Tiefentladungsschutz

► **Abb.3:** 1. Anzeige Akkuladestand

Bei geringem Akkuladestand blinkt die Akkuanzeige auf der entsprechenden Akku-Seite. Bei Weiterverwendung stoppt das Werkzeug und die Akkuanzeige leuchtet ca. 10 Sekunden lang auf. Laden Sie in diesem Fall den Akkublock wieder auf.

## Anzeigen der Akku-Restkapazität

### Nur für Akkus mit Anzeige

► **Abb.4:** 1. Anzeigelampen 2. Prüftaste

Drücken Sie die Prüftaste am Akku, um die Akku-Restkapazität anzuzeigen. Die Anzeigelampen leuchten wenige Sekunden lang auf.

Anzeigelampen			Restkapazität
Erleuchtet	Aus	Blinkend	
■	□	◐	75 % bis 100 %
■	■	□	50% bis 75%
■	■	□	25% bis 50%
■	□	□	0% bis 25%
◐	□	□	Den Akku aufladen.
■	■	□	Möglicherweise liegt eine Funktionsstörung im Akku vor.
□	□	■	

**HINWEIS:** Abhängig von den Benutzungsbedingungen und der Umgebungstemperatur kann die Anzeige geringfügig von der tatsächlichen Kapazität abweichen.

## Einschalten

► **Abb.5:** 1. Taste „HIGH/LOW“ 2. Ausschalttaste

Betätigen Sie zum Starten des Werkzeugs einfach die Taste „HIGH/LOW“ (HOCH/NIEDRIG). Um das Werkzeug auszuschalten, drücken Sie die Taste „OFF“ (AUS). Betätigen Sie zum Ändern der Drehzahl des Werkzeugs einfach die Taste „HIGH/LOW“. Beim ersten Drücken dieser Drehzahl wird die hohe Drehzahl eingeschaltet, beim zweiten Drücken die niedrige Drehzahl, bei jedem weiteren Drücken erfolgt der Wechsel zwischen hoher und niedriger Drehzahl.

## MONTAGE

### **⚠ VORSICHT:**

- Schalten Sie das Werkzeug stets aus, und entfernen Sie den Akkublock, bevor Sie Arbeiten am Werkzeug ausführen.

## Aufsetzen und Abziehen der Langdüse

► **Abb.6:** 1. Haken 2. Taste 3. Langdüse

Gebläse aufzusetzen, drücken Sie die Langdüse vollständig auf den Luftaustritt des Gebläses.

► **Abb.7:** 1. Taste

Um die Langdüse abzu ziehen, drücken Sie auf beide Tasten der Langdüse, halten Sie die Tasten gedrückt und ziehen Sie die Düse ab.

## Anbringen des Schultergurts

► **Abb.8:** 1. Einhänger

Ziehen Sie den Einhänger aus dem Werkzeug heraus. Haken Sie den Schultergurt in den Einhänger des Werkzeugs ein.

Stellen Sie vor Beginn der Arbeiten den Schultergurt auf eine für die Arbeiten bequeme Länge ein.

## ARBEIT

### Gebläse

► **Abb.9**

Erfassen Sie das Gebläse fest mit einer Hand und führen Sie das Gebläse langsam und kreisförmig, um die gewünschten Effekte zu erzielen. Richten Sie bei Arbeiten in der Nähe eines Gebäudes, eines großen Felsbrockens oder eines Fahrzeugs, das Gebläse in eine andere Richtung. Bei Arbeiten in einer Ecke beginnen Sie direkt in der Ecke und dann in Richtung aus der Ecke heraus.

## WARTUNG

### **⚠ VORSICHT:**

- Schalten Sie das Werkzeug stets aus und entfernen Sie den Akkublock, bevor Sie Inspektionen oder Wartungsarbeiten am Werkzeug vornehmen.
- Verwenden Sie zum Reinigen niemals Kraftstoffe, Benzin, Verdünnern, Alkohol oder ähnliches. Dies kann zu Verfärbungen, Verformungen oder Rissen führen.

## Reinigung

► **Abb.10**

Wischen Sie von Zeit zu Zeit das Äußere des Werkzeugs mit einem mit Seifenwasser befeuchteten Tuch ab.

## Kohlenwechsel

► **Abb.11:** 1. Grenzmarke

Nehmen Sie die Kohlen regelmäßig heraus und wechseln Sie sie. Wenn sie bis zur Grenzmarke verbraucht sind, müssen sie ausgewechselt werden. Die Kohlen müssen sauber sein und locker in ihre Halter hineinfallen. Die beiden Kohlen müssen gleichzeitig ausgewechselt werden. Verwenden Sie ausschließlich gleiche Kohlen.

► **Abb.12:** 1. Schraubendreher 2. Kohlenhalterdeckel

Schrauben Sie mit einem Schraubenzieher den Kohlenhalterdeckel ab. Wechseln Sie die verschlissenen Kohlen, legen Sie neue ein und schrauben Sie den Deckel wieder auf.

Zur Aufrechterhaltung der SICHERHEIT und ZUVERLÄSSIGKEIT des Produkts müssen die Reparaturen und alle Wartungen und Einstellungen von den autorisierten Servicestellen der Firma Makita und unter Verwendung der Ersatzteile von Makita durchgeführt werden.

## SONDERZUBEHÖR

### **⚠ VORSICHT:**

- Für Ihr Werkzeug Makita, das in dieser Anleitung beschrieben ist, empfehlen wir folgende Zubehörteile und Aufsätze zu verwenden. Bei der Verwendung anderer Zubehörteile oder Aufsätze kann die Verletzungsgefahr für Personen drohen. Die Zubehörteile und Aufsätze dürfen nur für ihre festgelegten Zwecke verwendet werden.

Wenn Sie nähere Informationen bezüglich dieses Zubehörs benötigen, wenden Sie sich bitte an Ihre örtliche Servicestelle der Firma Makita.

- Originalakku und Ladegerät von Makita

### **HINWEIS:**

- Einige der in der Liste aufgeführten Elemente sind dem Werkzeugpaket als Standardzubehör beigelegt. Diese können in den einzelnen Ländern voneinander abweichen.

# RÉSZLETES LEÍRÁS

Modell		DUB361
Teljesítmény	Légáram (nagy)	4,4 m <sup>3</sup> /min
	Légáram (kicsi)	2,6 m <sup>3</sup> /min
Üresjárat fordulatszám (min <sup>-1</sup> )	Magas	17000
	Alacsony	10 000
Teljes hossz	(hosszú fúvóka nélkül)	420 mm
	(hosszú fúvókával)	905 mm
Tiszta tömeg	3,1–3,2 kg	
Akkumulátor	BL 1815N, BL 1820, BL 1820B, BL 1830, BL 1840, BL 1850, BL 1830B, BL 1840B, BL 1850B, BL 1860B	
Névleges feszültség	36 V, egyenáram	

- Folyamatos kutató- és fejlesztőprogramunk eredményeként az itt felsorolt tulajdonságok figyelmeztetés nélkül megváltozhatnak.
- A műszaki adatok és az akkumulátor országoként változhatnak.
- A súly a felszerelt tartozékoktól függően változhat, az akkumulátort is beleértve. Az EPTA 01/2014 eljárás szerint meghatározott legnehezebb, illetve legkönnyebb kombináció a táblázatban látható.

## Szimbólumok

A következőkben a berendezésen használt jelképek láthatók. A szerszám használata előtt bizonyosodjon meg arról hogy helyesen értelmezi a jelentésüket.

	Legyen különösen elővigyázatos és figyelmes!
	Olvassa el a használati utasítást.
	Ne nyúljon kézzel a gép forgó részeihez.
	A működő készülék közelében ne tartózkodjon senki.
	Használat közben mindig viseljen szem- és fülvédő eszközt.
	Óvja a készüléket eső és nedvesség hatásától.
	Csak az Európai Unió tagállamai számára Az elektromos berendezéseket és az akkumulátorokat ne dobja a háztartási szeméttel! Az Európai Unió használt elektromos és elektronikus berendezésekre vonatkozó irányelvei, illetve az elemekről és akkumulátorokról, valamint a hulladékelemekről és akkumulátorokról szóló irányelv, továbbá azoknak a nemzeti jogba való átültetése szerint az elhasznált elektromos berendezéseket, elemeket és akkumulátorokat külön kell gyűjteni, és környezetbarát módon kell gondoskodni újrahasznosításukról.

### Rendeltetésszerű használat

A szerszám a por elűjására szolgál.

### Zaj

A tipikus A-súlyozású zajszint, az EN50636szerint meghatározva:

Hangnyomásszint ( $L_{pA}$ ): 82,3 dB (A)  
 Hangteljesítményszint ( $L_{WA}$ ): 94,7 dB (A)  
 Tűrés (K): 1,6 dB (A)

### Viseljen fülvédőt.

### Vibráció

A vibráció teljes értéke (háromtengelyű vektorösszeg) EN50636 szerint meghatározva:

Működési mód: terhelés nélküli üzem  
 Rezgés kibocsátás ( $a_n$ ): 2,5 m/s<sup>2</sup> vagy kevesebb  
 Tűrés (K): 1,5 m/s<sup>2</sup>

**MEGJEGYZÉS:** A rezgés kibocsátás értéke a szabványos vizsgálati eljárásnak megfelelően lett mérve, és segítségével az elektromos kéziszerszámok összehasonlíthatók egymással.

**MEGJEGYZÉS:** A rezgés kibocsátás értékének segítségével előzetesen megbecsülhető a rezgésnek való kitettség mértéke.

**FIGYELMEZTETÉS:** A szerszám rezgés kibocsátása egy adott alkalmazásnál eltérhet a megadott értéktől a használat módjától függően.

**FIGYELMEZTETÉS:** Határozza meg a kezelő védelmét szolgáló munkavédelmi lépéseket, melyek az adott munkafeltételek melletti vibrációs hatás becsült mértékén alapulnak (figyelembe véve a munkaciklus elemeit, mint például a gép leállításának és üresjáratának mennyiségét az elindítások száma mellett).

## EK Megfelelőségi nyilatkozat

### Csak európai országokra vonatkozóan

Az EK-megfelelőségi nyilatkozat az útmutató „A” mellékletében található.

# AZ AKKUMULÁTOROS LOMBFÚVÓRA VONATKOZÓ BIZTONSÁGI FIGYELMEZTETÉSEK

## Útmutatások

1. Figyelmesen olvassa el az útmutatót. Sajátítsa el a lombfúvó helyes használatát és a kezelőszervek működtetését.
2. A szerszámot nem használhatják gyerekek, csökent fizikai, érzékelési vagy értelmi képességű személyek, illetve a szerszám használatával kapcsolatban tapasztalattal nem rendelkező, a jelen használati utasítást nem ismerő személyek. Előfordulhat, hogy a helyi törvények rendelkeznek a kezelő életkorát illetően.
3. Ha a készüléket nedves felületen használja, áramütést okozhat. Ne tegye ki a készüléket esőnek. Tárolja a készüléket beltéren.
4. Ne feledje, hogy a kezelő vagy felhasználó felelős a balesetekért, illetve más személyek vagy tulajdonuk veszélyeztetéséért.

## Előkészületek

5. Szerezzen be fülvédőt és védőszemüveget. Mindig viselje azokat, amikor a lombfúvót használja.
6. Mindig megfelelő lábbelit és hosszú nadrágot viseljen a lombfúvó használata közben.
7. Ne viseljen laza ruhát és ékszereket, amelyeket a gép beszívhat. A hosszú hajat tartsa távol a szívónyílásoktól.
8. Viseljen védőmaszkot, hogy megelőzze a por általi irritálást.

## Működtetés

9. Mindig a javasolt testhelyzetben, és kizárólag szilárd, egyenletes felületen használja a lombfúvót.
10. **Soha ne irányítsa a működésben lévő légfúvó fúvókáját a közelben tartózkodó személyek felé.**
11. **Soha ne zárja le a légfúvó szívónyílását és/vagy kiömlőnyílását.**
  - **Ne zárja le a légfúvó szívónyílását és/vagy kiömlőnyílását poros területek takarításakor.**
  - **Ne használja a légfúvót az eredetnél kisebb kúpos fúvókával. Így például ne készítsen új fúvókát úgy, hogy kisebb átmérőjű tömlőt vagy kisebb fúvókát töltsön az eredeti fúvókához.**
  - **Ne használja a légfúvót labdák, gumicsónakok vagy hasonló készülékek felfújására.**

Ha túl magas a fordulatszám, eltörhet a ventilátor, ami súlyos személyi sérülésekkel járhat. A forró motor és vezérlőáramkör tüzet okozhat.

12. Ne hajoljon előre túlságosan, és ügyeljen arra, hogy biztosan álljon, és megtartsa az egyensúlyát. Lejtős felületen ügyeljen arra, hogy biztosan álljon, és lassan, nem futva közlekedjen.
13. Ne használja a lombfúvót olyan helyen – például kövezett vagy kavicsos felszórtn felületen –, ahol az elfújott anyag sérüléseket okozhat.

14. Ne használja a lombfúvót, ha emberek – különösen gyermekek – vagy háziállatok tartózkodnak a közelben.
15. Ne működtesse a lombfúvót nyitott ablak, ajtó stb. közelében.
16. **A berendezést csak olyan napszakban működtesse, amikor nem zavar másokat. Ne használja pl. korán reggel vagy későn este.**
17. **Légfúvás előtt célszerű az anyagot seprűvel vagy gereblyével meglazítani.**
18. **A poros anyagot célszerű a fúvás előtt enyhén megnedvesíteni, vagy a fúvást a kereskedelemben kapható nedvesítő toldalékkal végezni.**
19. **Célszerű a hosszú fúvókát használni, hogy a légáram a föld közelében maradjon.**
20. Ha a lombfúvó idegen tárgyba ütközik, szokatlan hangot ad ki vagy rezeg, azonnal kapcsolja ki a lombfúvót. Távolítsa el a lombfúvó akkumulátorát, és végezze el a következő lépéseket, mielőtt újraindítja és újra használni kezdi a lombfúvót:
  - ellenőrizze, hogy nem károsodott-e,
  - ha a lombfúvó károsodott, javíttassa meg egy Makita hivatalos szervizközpontban.
21. Kapcsolja ki a lombfúvót, távolítsa el az akkumulátorát, és győződjön meg arról, hogy minden mozgó alkatrész teljesen leállt
  - minden alkalommal, amikor magára hagyja a lombfúvót,
  - akadályok vagy eltömődések elhárítása előtt,
  - ellenőrzés, tisztítás vagy a lombfúvón való munkavégzés előtt,
  - ha a szerszám rendellenes vibrációját tapasztalja, azért, hogy azonnal ellenőrizhesse, vagy
  - a lombfúvó épségének ellenőrzéséhez, ha az idegen tárgynak ütközött.
22. Ne tegye az ujjait vagy más tárgyakat a szívónyílásba vagy a légfúvó fúvócsővébe.
23. Akadályozza meg a gép véletlenszerű elindulását. Az akkumulátor behelyezése, illetve a lombfúvó felemelése vagy szállítása előtt ellenőrizze, hogy a kapcsoló kikapcsolt helyzetben van. Baleset forrása lehet, ha a lombfúvót úgy szállítja, hogy közben az ujját a kapcsolón tartja, vagy áram alá helyezi akkor, amikor a kapcsoló bekapcsolt helyzetben van.

## Karbantartás és tárolás

24. Ha szervizelés, ellenőrzés, tárolás vagy alkatrészcsere céljából leállítja a lombfúvót, kapcsolja ki az áramforrást, távolítsa el a lombfúvó akkumulátorát, és győződjön meg arról, hogy minden mozgó alkatrész teljesen leállt. Ellenőrzések, módosítások stb. elvégzése előtt hagyja lehűlni a lombfúvót. Tartsa tisztán a lombfúvót, és ügyeljen a megfelelő karbantatására.
25. A lombfúvót tartsa száraz helyen, gyermekektől távol.
26. Tárolás előtt mindig hagyja lehűlni a lombfúvót.
27. A lombfúvó biztonságos műszaki állapotának biztosítása érdekében a csavarok és anyák mindig legyenek szorosan meghúzva.



## Akkumulátoros szerszám használata és karbantartása

28. Kizárólag a gyártó által meghatározott töltővel töltsé újra. Egy bizonyos akkumulátortípusoshoz használható töltő más akkumulátortípussal való használata tűzveszélyt idézhet elő.
29. A lombfűvót kizárólag a meghatározott akkumulátorokkal használja. Egyéb akkumulátorok használata sérülést vagy tüzet okozhat.

## ŐRIZZE MEG EZEKET AZ UTASÍTÁSOKAT.

**▲FIGYELMEZTETÉS:** NE HAGYJA, hogy a kényelem vagy a termék (többszöri használatból adódó) mind alaposabb ismerete váltsa fel az adott termékre vonatkozó biztonsági előírások szigorú betartását. A HELYTELEN HASZNÁLAT és a használati útmutatóban szereplő biztonsági előírások megszegése súlyos személyi sérülésekhez vezethet.

### Fontos biztonsági utasítások az akkumulátorra vonatkozóan

1. Az akkumulátor használata előtt tanulmányozza át az akkumulátortöltőt (1), az akkumulátoron (2) és az akkumulátorral működtetett terméken (3) olvasható összes utasítást és figyelmeztető jelzést.
2. Ne szerelje szét az akkumulátort.
3. Ha a működési idő nagyon lerövidült, azonnal hagyja abba a használatot. Ez a túlmelegedés, esetleges égések és akár robbanás veszélyével is járhat.
4. Ha elektrolit kerül a szemébe, mossa ki azt tiszta vízzel és azonnal kérjen orvosi segítséget. Ez a látásának elvesztését okozhatja.
5. Ne zárja rövidre az akkumulátort:
  - (1) Ne érjen az érintkezőkhöz elektromosan vezető anyagokkal.
  - (2) Ne tárolja az akkumulátort más fémtárgyakkal, mint pl. szegekkel, érmékkel, stb. egy helyen.
  - (3) Ne tegye ki az akkumulátort víznek vagy esőnek.Az akkumulátor rövidzárlata nagy áramerősséget, túlmelegedést, égéseket, sőt akár meghibásodást is okozhat.
6. Ne tárolja a szerszámot vagy az akkumulátort olyan helyen, ahol a hőmérséklet elérheti vagy meghaladhatja az 50 °C-ot (122 °F).
7. Ne égesse el az akkumulátort még akkor sem, ha az komolyan megsérült vagy teljesen elhasználódott. Az akkumulátor a tűzben felrobbanhat.
8. Vigyázzon, nehogy leejtse vagy megüsse az akkumulátort.
9. Ne használjon sérült akkumulátort.

10. A készülékben található lítium-ion akkumulátorokra a veszélyes árukkal kapcsolatos előírások vonatkoznak.

A termék pl. harmadik felek, fuvarozó cégek stb. által történő szállítása esetén minden esetben tartsa szem előtt a csomagoláson és a címkén található speciális követelményeket. A termék szállításra történő felkészítése esetén vegye fel a kapcsolatot egy veszélyes anyagokkal foglalkozó szakemberrel. Kérjük, hogy az esetlegesen szigorúbb nemzeti előírásokat is vegye figyelembe.

Ragassza le a kiálló érintkezőket, illetve oly módon csomagolja be az akkumulátort, hogy az ne tudjon elmozdulni a csomagolásban.

11. Az akkumulátor ártalmatlanításakor tartsa be a helyi előírásokat.

## ŐRIZZE MEG EZEKET AZ UTASÍTÁSOKAT.

**▲VIGYÁZAT:** Csak eredeti Makita akkumulátorokat használjon. A nem eredeti Makita akkumulátorok vagy módosított akkumulátorok használata esetén az akkumulátor felrobbanhat, ami tüzet, személyi sérülést és anyagi kárt okozhat. A Makita szerszáma és töltőre vonatkozó Makita garanciát is érvénytelenítheti.

## Tippek az akkumulátor maximális élettartamának eléréséhez

1. Töltse fel az akkumulátort, mielőtt teljesen lemerülne. Állítsa le a gépet, és töltsé fel az akkumulátort, ha a gép erejének csökkenését észleli.
2. Soha ne töltsé újra a teljesen feltöltött akkumulátort. A túltöltés csökkenti az akkumulátor élettartamát.
3. Töltse az akkumulátort szobahőmérsékleten, 10 °C - 40 °C (50 °F - 104 °F) között. Töltés előtt hagyja lehűlni a főforrósdott akkumulátort.
4. Töltse fel az akkumulátort, ha hosszabb ideje (több mint hat hónapja) nem használta azt.

# MŰKÖDÉSI LEÍRÁS

## ⚠ VIGYÁZAT:

- Minden esetben ellenőrizze, hogy a szerszám ki van kapcsolva és az akkumulátor eltávolításra került mielőtt beállít vagy ellenőriz valamilyen funkciót a szerszámon.

## Az akkumulátor behelyezése és eltávolítása

► **Ábra1:** 1. Piros jelölés 2. Gomb 3. Akkumulátor

## ⚠ VIGYÁZAT:

- Mindig kapcsolja ki az eszközt, mielőtt behelyezi vagy eltávolítja az akkumulátort.
- **Az akkumulátort és a szerszámot tartsa erősen, amikor az akkumulátort a szerszáma helyezi vagy eltávolítja arról.** Amennyiben nem így jár el, a szerszám vagy az akkumulátor a kezéből kicsúszhat és megsérülhet, illetve személyi sérülést okozhat.

Az akkumulátoregység kivételéhez nyomja be az akkumulátoregység elején található gombot, és tolja ki az egységet. Az akkumulátor beszereléséhez illessze az akkumulátor nyelvét a burkolaton található vátjába és csúsztassa a helyére. Egészen addig tolja be, amíg egy kis kattánással a helyére nem ugrik. Ha látható a piros jelölés a gomb felső oldalán, akkor a gomb nem kattant be teljesen.

## ⚠ VIGYÁZAT:

- Mindig tolja be teljesen az akkumulátort, amíg a piros jelölés el nem tűnik. Ha ez nem történik meg, akkor az akkumulátor kieshet a szerszámból, és Önnek vagy a környezetében másnak sérülést okozhat.
- Ne erőltesse be az akkumulátort. Ha az akkumulátor nem csúszik be könnyedén, akkor nem megfelelően lett behelyezve.

## MEGJEGYZÉS:

- A szerszám nem használható csak egy akkumulátorral.

## Szerszám-/akkumulátorvédő rendszer

A szerszám szerszám-/akkumulátorvédő rendszerrel van felszerelve. A rendszer automatikusan kikapcsolja a motor áramellátását, így megnöveli a szerszám és az akkumulátor élettartamát. A szerszám használat közben automatikusan leáll, ha a szerszám vagy az akkumulátor a következő állapotba kerül: Bizonyos állapotokban a jelzőfények világítanak.

## Túlterhelés-védelem

Ha a szerszámot úgy használják, hogy az rendellenesen nagy áramot vesz fel, akkor a szerszám mindenfajta jelzés nélkül leáll. Ilyenkor kapcsolja ki a szerszámot, és állítsa le azt az alkalmazást, amelyik a túlterhelést okozza. Újraindításhoz kapcsolja be a szerszámot.

## Az akkumulátor túlmelegedés elleni védelme

Az akkumulátor túlmelegedése esetén a szerszám mindenfajta jelzés nélkül leáll. A szerszám a kioldókapcsoló meghúzásának hatására sem indul be. Ilyenkor hagyja kihűlni az akkumulátort, mielőtt ismét bekapcsolná a szerszámot.

**MEGJEGYZÉS:** Az akkumulátor-túlmelegedés elleni védelem csak csillaggal jelölt akkumulátorral működik.

► **Ábra2:** 1. Csillag jelzés

## Mélykisütés elleni védelem

► **Ábra3:** 1. Akkumulátortöltöttség-jelző











Ha a rendelkezésre álló akkumulátorkapacitás lecsökken, akkor villogni kezd a megfelelő oldali akkumulátor akkumulátorjelzője. További használat esetén a szerszám leáll, és az akkumulátorjelző körülbelül 10 másodpercen keresztül világít. Ilyen esetben tölts fel az akkumulátort.

## Az akkumulátor töltöttségének jelzése

**Csak állapotjelzős akkumulátorok esetén**

► **Ábra4:** 1. Jelzőlámpák 2. Check (ellenőrzés) gomb

Nyomja meg az ellenőrzőgombot, hogy az akkumulátortöltöttség-jelző megmutassa a hátralévő akkumulátorkapacitást. Ekkor a töltöttségint-jelző lámpák néhány másodpercre kigyulladnak.

Jelzőlámpák			Töltöttségi szint
 Világító lámpa	 KI	 Villogó lámpa	
			75%-tól 100%-ig
			50%-tól 75%-ig
			25%-tól 50%-ig
			0%-tól 25%-ig
			Tölts fel az akkumulátort.
			Lehetséges, hogy az akkumulátor meghibásodott.
			

**MEGJEGYZÉS:** Az adott munkafeltételektől és a környezet hőmérsékletétől függően a jelzett töltöttség szint némileg eltérhet a tényleges töltöttség szinttől.



## A kapcsoló használata

- **Ábra5:** 1. HIHG/LOW (NAGY/KICSI) gomb  
2. Kikapcsológomb

A berendezés bekapcsolásához egyszerűen nyomja meg a HIGH/LOW (NAGY/KICSI) gombot. A kikapcsoláshoz nyomja meg az OFF (KI) gombot. A fordulatszám módosításához nyomja meg a HIGH/LOW (NAGY/KICSI) gombot. A gomb első megnyomása magas, a második alacsony fordulatszámra kapcsol, majd minden további megnyomás a magas és az alacsony fordulatszám közötti váltást ismétli meg.

## ÖSSZESZERELÉS

### ⚠ VIGYÁZAT:

- Minden esetben ellenőrizze, hogy a szerszám ki van kapcsolva és az akkumulátor eltávolításra került mielőtt bármilyen műveletet végez a szerszámon.

## A hosszú fúvóka felszerelése és eltávolítása.

- **Ábra6:** 1. Övtartó 2. Gomb 3. Hosszú fúvóka

A hosszú fúvóka felszerelése: tolja rá a fúvókát teljesen a berendezés fúvócsővére.

- **Ábra7:** 1. Gomb

A hosszú fúvóka eltávolítása: nyomja meg a fúvóka mindkét gombját, majd a gombokat lenyomva tartva húzza le a fúvókát a fúvócsőről.

## A vállszijs felszerelése

- **Ábra8:** 1. Akasztókapocs

Húzza ki az akasztókapcsot a légfúvóból. Hurkolja be a vállszijszaj az akasztókapocsba. A szíj hosszát állítsa be úgy, hogy a lehető legkényelmesebb legyen a munkavégzés.

## ÜZEMELTETÉS

### Légfúvás

- **Ábra9**

Használat közben tartsa szilárdan, és mozgassa lassan körbe a légfúvót.

Ne irányítsa a légfúvót épületekre, járművekre vagy nagy kövekre.

Sarkok tisztítását mindig a saroknál kezdje, és onnan távolodjon a tágasabb terep felé.

## KARBANTARTÁS

### ⚠ VIGYÁZAT:

- Minden esetben ellenőrizze, hogy a szerszám ki van kapcsolva és az akkumulátor eltávolításra került mielőtt átvizsgálja a szerszámot vagy annak karbantartását végzi.
- Soha ne használjon gázolajt, benzint, hígítót, alkoholt vagy hasonló anyagokat. Ezek elszívódást, alakvesztést vagy repedést okozhatnak.

### Tisztítás

- **Ábra10**

Időnként törölje át az eszköz külső részét szappanos vízbe mártott ronggyal.

## A szénkefék cseréje

- **Ábra11:** 1. Határjelzés

A szénkeféket cserélje és ellenőrizze rendszeresen. Cserélje ki azokat amikor lekopnak egészen a határjelzésig. Tartsa tisztán a szénkeféket és biztosítsa hogy szabadon mozoghassanak tartójukban. Mindkét szénkefét egyszerre cserélje ki. Használjon egyforma szénkeféket.

- **Ábra12:** 1. Csavarhúzó 2. Kefetartó sapka

Csavarhúzó segítségével távolítsa el a kefetartó sapkákat. Vegye ki a kopott szénkeféket, tegye be az újakat és helyezze vissza a kefetartó sapkákat.

A termék BIZTONSÁGÁNAK és MEGBÍZHATÓSÁGÁNAK fenntartásához, a javításokat, bármilyen egyéb karbantartást vagy beszügyelést a Makita Autorizált Szervizközpontoknak kell végrehajtaniuk, mindig Makita pótalkatrészek használatával.

## OPCIONÁLIS KIEGÉSZÍTŐK

### ⚠ VIGYÁZAT:

- Ezek a tartozékok vagy kellékek ajánlottak az Önnek ebben a kézikönyvben leírt Makita szerszámához. Bármely más tartozék vagy kellék használata személyes veszélyt vagy sérülést jelenthet. A tartozékokat vagy kellékeket használja csupán annak kifejezett rendeltetésére.

Ha bármilyen segítségre vagy további információkra van szüksége ezekkel a tartozékokkal kapcsolatban, keresse fel a helyi Makita Szervizközpontot.

- Eredeti Makita akkumulátor és töltő

### MEGJEGYZÉS:

- A listán felsorolt néhány kiegészítő megtalálható az eszköz csomagolásában standard kiegészítőként. Ezek országonként eltérőek lehetnek.







## TECHNICKÉ ÚDAJE

Model	DUB361	
Výkony	Objem vzduchu (pri prepnutí na HIGH)	4,4 m <sup>3</sup> /min
	Objem vzduchu (pri prepnutí na LOW)	2,6 m <sup>3</sup> /min
Otáčky naprázdno (min <sup>-1</sup> )	Vysoké	17000
	Nízke	10000
Celková dĺžka	(bez dlhej trysky)	420 mm
	(s dlhou tryskou)	905 mm
Hmotnosť netto	3,1 – 3,2 kg	
Akumulátor	BL1815N, BL1820, BL1820B, BL1830, BL1840, BL1850, BL1830B, BL1840B, BL1850B, BL1860B	
Menovité napätie	Jednosmerný prúd 36 V	

- Vzhľadom k neustálemu výskumu a vývoju podliehajú technické údaje uvedené v tomto dokumente zmenám bez upozornenia.
- Technické špecifikácie a typ akumulátora sa môžu v rámci jednotlivých krajín líšiť.
- Hmotnosť sa môže líšiť v závislosti od nadstavcov vrátane akumulátora. Najľahšia a najťažšia kombinácia v súlade s postupom EPTA 01/2014 je uvedená v tabuľke.

### Symbody

Nižšie sú uvedené symbody, s ktorými sa môžete stretnúť pri použití nástroja. Je dôležité, aby ste poznali ich význam, skôr než začnete pracovať.

	Venujte veľkú pozornosť a dávajte pozor.
	Prečítajte si návod na obsluhu.
	Ruku držte v dostatočnej vzdialenosti od pohyblivých častí.
	Zabráňte prístupu okolostojacich.
	Používajte prostriedky na ochranu zraku a sluchu.
	Nevystavujte účinkom vlhkosti.
	<p>Len pre štáty EÚ</p> <p>Elektrické zariadenia ani akumulátor nevyhadzujte do komunálneho odpadu! Podľa európskej smernice o nakladaní s použitými elektrickými a elektronickými zariadeniami a smernice o batériách a akumulátoroch a odpadových batériách a akumulátoroch a ich implementovaní v súlade s právnymi predpismi jednotlivých krajín je nutné elektrické zariadenia a batérie po skončení ich životnosti separovať a odovzdať na zberné miesto vykonávajúce environmentálne kompatibilné recyklovanie.</p>

### Určené použitie

Tento nástroj je určený na vyfukovanie prachu.

### Hluk

Typická hladina akustického tlaku pri záťaži A určená podľa EN50636:

Hladina akustického tlaku ( $L_{pA}$ ): 82,3 dB (A)

Hladina akustického výkonu ( $L_{WA}$ ): 94,7 dB (A)

Odchýlka (K): 1,6 dB (A)

**Používajte chrániče sluchu.**

### Vibrácie

Celková hodnota vibrácií (trojosový vektorový súčet) určená podľa normy EN50636:

Pracovný režim: prevádzka bez zaťaženia

Emisie vibrácií ( $a_{h1}$ ): 2,5 m/s<sup>2</sup> alebo menej

Odchýlka (K): 1,5 m/s<sup>2</sup>

**POZNÁMKA:** Deklarovaná hodnota emisií vibrácií bola meraná podľa štandardnej skúšobnej metódy a môže sa použiť na porovnanie jedného náradia s druhým.

**POZNÁMKA:** Deklarovaná hodnota emisií vibrácií sa môže použiť aj na predbežné posúdenie vystavenia ich účinkom.

**VAROVANIE:** Emisie vibrácií počas skutočného používania elektrického náradia sa môžu odlišovať od deklarovanej hodnoty emisií vibrácií, a to v závislosti na spôsoboch používania náradia.

**VAROVANIE:** Nezabudnite označiť bezpečnostné opatrenia s cieľom chrániť obsluhu, a to tie, ktoré sa zakladajú na odhade vystavenia účinkom v rámci reálnych podmienok používania (berúc do úvahy všetky súčasti prevádzkového cyklu, ako sú doby, kedy je náradie vypnuté a kedy beží bez zaťaženia, ako dodatok k dobe zapnutia).

## Vyhlasenie o zhode ES

### Len pre krajiny Európy

Vyhlasenie o zhode ES sa nachádza v prílohe A tohto návodu na obsluhu.

## BEZPEČNOSTNÉ VAROVANIA PRE AKUMULÁTOROVÉ DÚCHADLO

### Zaškolenie

1. Dôkladne si prečítajte pokyny. Oboznámte sa s ovládačmi a správnym používaním dúchadla.
2. Nikdy nedovoľte, aby deti, osoby so zníženými fyzickými, zmyslovými alebo duševnými schopnosťami, osoby s nedostatočnými skúsenosťami a znalosťami alebo osoby neoboznamené s týmito pokynmi používali toto dúchadlo. Vek obsluhy môžu obmedzovať aj miestne nariadenia.
3. V prípade používania na mokrých povrchoch môže dôjsť k zasiahnutiu elektrickým prúdom. Nevystavujte dažďu. Skladujte vnútri.
4. Upozorňujeme, že za úrazy alebo ohrozenie ostatných ľudí a za škody na ich majetku nesie zodpovednosť obsluha alebo používateľ.

### Príprava

5. Zaobstarajte si bezpečnostné okuliare a chrániče sluchu. Pri práci s dúchadlom ich používajte počas celej doby.
6. Pri používaní dúchadla vždy používajte pevnú obuv a dlhé nohavice.
7. Nenoste voľný odev alebo šperky, ktoré sa môžu dostať do otvoru prívodu vzduchu. Dávajte pozor, aby sa dlhé vlasy nedostali do otvorov prívodu vzduchu.
8. Aby ste zabránili vdýchnutiu prachu s následkom dráždenia, odporúčame používať masku na tvár.

### Prevádzka

9. Dúchadlo obsluhujte v odporúčanej polohe a iba na pevnom a rovnom povrchu.
  10. **Pri práci s dúchadlom nikdy nemierte dýzou na osoby v blízkosti.**
  11. **Nikdy nezakrývajte nasávací vstup a/alebo výstup fúkača.**
    - Kvôli čisteniu na prašných miestach **nezakrývajte nasávací vstup alebo výstup fúkača.**
    - **Nepoužívajte fúkač so zúženou tryskou menšou ako je pôvodná; takou je napríklad je nová tryska, ktorú dosiahnete pripojením ďalšej hadičky so zmenšeným priemerom alebo menšej hadičky ku koncu trysky.**
    - **Fúkač nepoužívajte na nafukovanie lôpt, gumených člnov a podobných predmetov.**
- Zvýšené otáčky motora môžu spôsobiť nebezpečné poškodenie fúkača s dôsledkom vážnych osobných poranení. Ohriaty motor a riadiaci obvod môžu spôsobiť požiar.

12. Nenaťahujte sa a vždy zachovávajte správnu rovnovážnu polohu a postoj. Vždy dbajte na dobrú stabilitu vo svahoch a nikdy nebežte, ale kráčajte.

13. Dúchadlo nepoužívajte na dláždenom alebo štrkovom povrchu, kde by odfúknutý materiál mohol spôsobiť poranenie.
14. Nikdy s dúchadlom nepracujte, pokiaľ sú v blízkosti osoby, najmä deti alebo zvieratá.
15. Dúchadlo neprevádzkujte v blízkosti otvoreného okna a pod.
16. **Fúkač prevádzkujte počas vhodných odporúčaných hodín - nie skoro ráno alebo neskoro večer, kedy by ste mohli rušiť ostatných.**
17. **Na uvoľnenie úlomkov pred fúkaním odporúčame použiť hrable alebo metlu.**
18. **V prípade prašných prostredí odporúčame vykonať mierne navlhčenie plochy alebo použiť prídavné zariadenie na vytváranie hmly dostupné na trhu.**
19. **Odporúča sa používanie dlhej trysky, čím s tokom vzduchu môžete pracovať pri zemi.**
20. Ak dúchadlo narazí na cudzí predmet, prípadne začne vydávať nezvyčajný hluk alebo vibrácie, dúchadlo okamžite vypnite. Pred opätovným naštartovaním a prevádzkou dúchadla z neho vyberte akumulátor a vykonajte nasledujúce kroky:
  - zistite poškodenie,
  - ak je dúchadlo poškodené, nechajte ho opraviť u autorizovaného servisného strediska spoločnosti Makita.
21. Dúchadlo vypnite, vyberte akumulátor a počkajte, kým sa všetky pohyblivé časti úplne nezastavia
  - vždy, keď opúšťate dúchadlo,
  - pred odstránením upchatia alebo čistením zaneseného žlabu,
  - pred kontrolou, čistením alebo prácou na dúchadle,
  - ak dúchadlo začne neštandardne vibrovať a chcete ho okamžite skontrolovať, alebo
  - ak chcete skontrolovať poškodenie dúchadla po narazení na cudzí predmet.
22. Do nasávacieho otvoru ani do výstupu z fúkača nestrkajte prsty ani žiadne iné predmety.
23. Zabráňte neúmyselnému spusteniu. Pred vložením akumulátora a zdvíhaním alebo prenášaním dúchadla prepnite vypínač do polohy OFF (VYP.). Prenášaním dúchadla s prstom na vypínači alebo pripájaním dúchadla k napájaniu so zapnutým vypínačom sa zvyšuje riziko úrazu.

### Údržba a skladovanie

24. Keď je dúchadlo zastavené z dôvodu vykonania servisu, kontroly, uskladnenia alebo výmeny príslušenstva, vypnite napájanie, vyberte akumulátor a počkajte, kým sa všetky pohyblivé časti úplne nezastavia. Pred kontrolou alebo nastavením dúchadla či vykonaním ďalších akcií vo vždy nechajte vychladnúť. Údržbu dúchadla vykonávajte dôsledne a uchovávajte ho čisté.
25. Uschovajte dúchadlo na bezpečnom mieste mimo dosahu detí.
26. Pred uskladnením nechajte dúchadlo vychladnúť.
27. Všetky matice, svorníky a skrutky musia byť utiahnuté, aby ste mali istotu, že je dúchadlo v bezpečnom pracovnom stave.

## Používanie a starostlivosť o akumulátorový nástroj

- Nabíjajte iba nabíjačkou určenou výrobcom. Nabíjačka vhodná pre jeden typ akumulátora môže pri inom type akumulátora spôsobiť riziko vzniku požiaru.
- Dúchadlo používajte iba s príslušnými typmi akumulátora. Pri použití akýchkoľvek iných akumulátorových jednotiek vzniká riziko poranenia alebo požiaru.

## TIETO POKYNY USCHOVAJTE.

**VAROVANIE:** NIKDY nepripustíte, aby pohodlie a dobrá znalosť výrobku (získané opakovaným používaním) nahradili presné dodržiavanie bezpečnostných pravidiel pre náradie. **NESPRAVNE POUŽÍVANIE** alebo **nedodržiavanie bezpečnostných pokynov uvedených v tomto návode na obsluhu môže spôsobiť vážne poranenia osôb.**

## Dôležité bezpečnostné a prevádzkové pokyny pre akumulátor

- Pred použitím akumulátora si prečítajte všetky pokyny a výstažné označenia na (1) nabíjačke akumulátorov, (2) akumulátore a (3) produkte používajúcom akumulátor.
- Akumulátor nerozoberajte.
- Ak sa doba prevádzky príliš skráti, ihneď prerušte prácu. Môže nastať riziko prehriatia, možných popálením či dokonca explózie.
- V prípade zasiahnutia očí elektrolytom ich vypláchnite čistou vodou a okamžite vyhľadajte lekársku pomoc. Môže dôjsť k strate zraku.
- Akumulátor neskratujte:
  - Nedotýkajte sa konektorov žiadnym vodivým materiálom.
  - Neskladujte akumulátor v obale s inými kovovými predmetmi, napríklad klincami, mincami a pod.
  - Akumulátor nevystavujte vode ani dažďu. Skrat akumulátora môže spôsobiť veľký tok prúdu, prehriate, možné popálenie či dokonca poruchu.
- Neskladujte nástroj ani akumulátor na miestach s teplotou presahujúcou 50 °C (122 °F).
- Akumulátor nespáľujte, ani keď je vážne poškodený alebo úplne opotrebovaný. Akumulátor môže v ohni explodovať.
- Dávajte pozor, aby akumulátor nespadol, a nevystavujte ho nárazom.
- Nepoužívajte poškodený akumulátor.

- Lítium-iónové akumulátory, ktoré sú súčasťou náradia, podliehajú požiadavkám legislatívy o nebezpečnom tovare.

V prípade obchodnej prepravy, napr. dodanie tretími stranami či špeditériami, sa musia dodržiavať špeciálne požiadavky na zabalenie a označenie. Pred prípravou položky na odoslanie sa vyžaduje konzultácia s odborníkom na nebezpečný materiál. Taktiež treba dodržiavať potenciálne podrobnejšie predpisy príslušnej krajiny. Prelepte alebo zakryte otvorené kontakty a zabaľte akumulátor tak, aby sa v balíku nemohol voľne pohybovať.

- Akumulátor zlikvidujte v súlade s miestnymi nariadeniami.

## TIETO POKYNY USCHOVAJTE.

**POZOR:** Používajte len originálne akumulátory od spoločnosti Makita. Používanie batérií, ktoré nie sú od spoločnosti Makita, alebo upravených batérií môže spôsobiť výbuch batérie a následný požiar, zranenie osôb alebo poškodeniu majetku. Následkom bude aj zrušenie záruky od spoločnosti Makita na nástroj a nabíjačku od spoločnosti Makita.

## Rady na udržanie maximálnej životnosti akumulátora

- Akumulátor nabíjajte ešte predtým, ako sa úplne vybije. Vždy prerušte prácu s nástrojom a nabíjajte akumulátor, keď spozorujete nižší výkon nástroja.
- Nikdy nenabíjajte plne nabitý akumulátor. Prebíjanie skracuje životnosť akumulátora.
- Akumulátor nabíjajte pri izbovej teplote 10 °C – 40 °C (50 °F – 104 °F). Pred nabíjaním nechajte horúci akumulátor vychladnúť.
- Lítium-iónový akumulátor nabíjajte, ak ste ho nepoužívali dlhšie ako šesť mesiacov.

# POPIS FUNKCIE

## ⚠️ POZOR:

- Pred úpravou alebo kontrolou funkčnosti nástroja vždy skontrolujte, či je nástroj vypnutý a blok akumulátora je vybratý.

## Inštalácia alebo demontáž kazety akumulátora

- **Obr.1:** 1. Červený indikátor 2. Tlačidlo 3. Kazeta akumulátora

## ⚠️ POZOR:

- Pred inštaláciou alebo vybratím akumulátora náradie vždy vypnite.
- **Pri vkladaní alebo vyberaní akumulátora uchopte pevne náradie aj akumulátor.** Opomenutie pevne uchopiť náradie a akumulátor môže mať za následok ich vyšmyknutie z rúk s dôsledkom poškodenia náradia a batérie, ako aj osobných poranení.

Ak chcete vybrať akumulátor, vysuňte ho zo zariadenia, pričom posuňte tlačidlo na prednej strane akumulátora. Akumulátor vložíte tak, že jazyk akumulátora nasmerujete na ryhu v kryte a zasuniete ju na miesto. Zatlačte ho úplne, kým zakliknutím nezapadne na miesto. Ak vidíte červený indikátor na hornej strane tlačidla, nie je správne zapadnutý.

## ⚠️ POZOR:

- Akumulátor vždy nainštalujte úplne, až kým nie je vidieť červený indikátor. V opačnom prípade môže náhodne vypadnúť z náradia a ublížiť vám alebo osobám v okolí.
- Pri inštalovaní jednotky akumulátora nepoužívajte silu. Ak sa jednotka nedá zasunúť ľahko, nekladáte ju správne.

## POZNÁMKA:

- Náradie nefunguje len s jedným akumulátorom.

## Systém na ochranu náradia / akumulátora

Náradie je vybavené systémom ochrany náradia / akumulátora. Tento systém automaticky vypne napájanie motora s cieľom predĺžiť životnosť náradia a akumulátora.

Náradie sa počas prevádzky automaticky zastaví v prípade, ak náradie alebo akumulátor sú v rámci nasledovných podmienok. Indikátory sa v prípade niektorých podmienok rozsvietia.

## Ochrana proti preťaženiu

Keď sa náradie používa spôsobom, ktorý spôsobuje odber neštandardne vysokého prúdu, náradie sa bez upozornenia automaticky vypne. V tejto situácii vypnite náradie a ukončíte aplikáciu, ktorá spôsobuje preťažovanie náradia. Potom náradie znova zapnutím spustíte.

## Ochrana pred prehrievaním akumulátora

Keď dochádza k prehrievaniu akumulátora, náradie sa automaticky bez upozornenia vypne. Náradie sa nespustí ani stlačením tlačidla prepínača. V tejto situácii nechajte akumulátor pred opätovným spustením náradia vychladnúť.

**POZNÁMKA:** Ochrana proti prehrievaniu akumulátora funguje len v prípade akumulátora so značkou hviezdičky.

- **Obr.2:** 1. Označenie hviezdičkou

## Ochrana pred prílišným vybíjaním

- **Obr.3:** 1. Indikátor akumulátora

























Keď bude zostávajúca kapacita akumulátora nízka, na strane patričného akumulátora bude blikať indikátor akumulátora. Pri ďalšom používaní sa náradie zastaví a indikátor akumulátora bude asi 10 sekúnd svietiť. V takomto prípade nabite akumulátor.

## Indikácia zvyšnej kapacity akumulátora

### Len na akumulátory s indikátorom

- **Obr.4:** 1. Indikátor 2. Tlačidlo kontroly

Stlačením tlačidla kontroly na akumulátore zobrazíte zostávajúcu kapacitu akumulátora. Indikátory sa na niekoľko sekúnd rozsvietia.

Indikátory			Zostávajúca kapacita
 Svieti	 Nesvieti	 Bliká	
			75 % až 100 %
			50 % až 75 %
			25 % až 50 %
			0 % až 25 %
			Akumulátor nabite.
			Akumulátor je možno chybný.
			

**POZNÁMKA:** V závislosti od podmienok používania a v závislosti od okolitej teploty sa môže zobrazenie mierne odlišovať od skutočnej kapacity.

## Zapínanie

- **Obr.5:** 1. Tlačidlo HIGH/LOW 2. Tlačidlo vypnutia

Náradie sa spúšťa jednoduchým stlačením tlačidla „HIGH/LOW“. Pokiaľ chcete náradie vypnúť, stlačte tlačidlo „OFF“. Pokiaľ chcete zmeniť otáčky náradia, stlačte tlačidlo „HIGH/LOW“. Prvým stlačením tohto tlačidla zapnete vysoké otáčky a druhým stlačením tlačidla zapnete nízke otáčky; následne každým stlačením tlačidla zopakujete cyklus zapnutia vysokých/nizkých otáčok.

## MONTÁŽ

### ▲POZOR:

- Pred vykonaním akejkoľvek práce na nástroji vždy skontrolujte, či je nástroj vypnutý a kazeta akumulátora je vybratá.

## Montáž alebo demontáž dlhej trysky

► **Obr.6:** 1. Hák 2. Tlačidlo 3. Dlhá tryska

Dlhú trysku na náradie namontujete jej úplným zatlačením na výstup z fúkača.

► **Obr.7:** 1. Tlačidlo

Dlhú trysku demontujete stlačením obidvoch tlačidiel a súčasným vytiahnutím.

## Inštalácia popruhu na plece

► **Obr.8:** 1. Záves

Z náradia vytiahnite záves.

Popruh na plece zaháčkujte o záves náradia.

Pred použitím nastavte dĺžku popruhu tak, aby manipulácia s náradím bola pre vás pohodlná.

## PRÁCA

### Fúkanie

► **Obr.9**

Fúkač držte pevne rukou a činnosť fúkania vykonávajúce pomalým pohybom dookola.

Pri fúkaní okolo budov, veľkých kameňov alebo vozidiel smerujte trysku od týchto predmetov.

Pri vykonávaní činnosti v rohoch začnite od rohu a pokračujte smerom od neho.

## ÚDRŽBA

### ▲POZOR:

- Pred vykonaním kontroly alebo údržby vždy skontrolujte, či je nástroj vypnutý a blok akumulátora je vybratý.
- Nepoužívajte benzín, riedidlo, alkohol ani nič podobné. Mohlo by to spôsobiť zmenu farby, deformácie alebo praskliny.

### Čistenie

► **Obr.10**

Z času na čas utrite vonkajšie plochy náradia pomocou tkaniny navlhčenej v saponátovej vode.

## Výmena uhlíkov

► **Obr.11:** 1. Medzná značka

Uhlíky pravidelne vyberajte a kontrolujte. Ak sú opotrebované až po medznú značku, vymeňte ich. Uhlíky musia byť čisté a musia voľne zapadať do svojich držiakov. Oba uhlíky treba vymieňať súčasne. Používajte výhradne rovnaké uhlíky.

► **Obr.12:** 1. Skrutkovač 2. Veko držiaka uhlíka

Pomocou šraubováka odskrutkujte veká uhlíkov.

Vyjmite opotrebované uhlíky, vložte nové a zaskrutkujte veká naspäť.

Kvôli zachovaniu BEZPEČNOSTI a SPOLIAHLIVOSTI výrobkov musia byť opravy a akákoľvek ďalšia údržba či nastavovanie robené autorizovanými servisnými strediskami firmy Makita a s použitím náhradných dielov Makita.

## VOLITEĽNÉ PRÍSLUŠENSTVO

### ▲POZOR:

- Pre váš nástroj Makita, opísaný v tomto návode, doporučujeme používať toto príslušenstvo a nástavce. Pri použití iného príslušenstva či nástavcov môže hroziť nebezpečenstvo zranenia osôb. Príslušenstvo a nástavce sa môžu používať len na účely pre ne stanovené.

Ak potrebujete bližšie informácie týkajúce sa tohoto príslušenstva, obráťte sa na vaše miestne servisné stredisko firmy Makita.

- Originálna batéria a nabíjačka Makita

### POZNÁMKA:

- Niektoré položky zo zoznamu môžu byť súčasťou balenia náradia vo forme štandardného príslušenstva. Rozsah týchto položiek môže byť v každej krajine odlišný.







## TECHNICKÉ ÚDAJE

Model	DUB361	
Výkony	Objem vzduchu (VYSOKÝ)	4,4 m <sup>3</sup> /min
	Objem vzduchu (NÍZKÝ)	2,6 m <sup>3</sup> /min
Otáčky bez zátížení (min <sup>-1</sup> )	Vysoké	17 000
	Nízké	10 000
Celková délka	(bez dlouhé hubice)	420 mm
	(s dlouhou hubicí)	905 mm
Hmotnost netto	3,1–3,2 kg	
Akumulátor	BL 1815N, BL 1820, BL 1820B, BL 1830, BL 1840, BL 1850, BL 1830B, BL 1840B, BL 1850B, BL 1860B	
Jmenovité napětí	36 V DC	

- Vzhledem k neustálému výzkumu a vývoji zde uvedené technické údaje podléhají změnám bez upozornění.
- Technické údaje a akumulátor se mohou v různých zemích lišit.
- Hmotnost se může lišit v závislosti na nastavcích a přídatných zařízeních, včetně akumulátoru. Nejlehčí a nejtěžší kombinace, dle EPTA-Procedure 01/2014, jsou uvedeny v tabulce níže.

## Symboly

Níže jsou uvedeny symboly, se kterými se můžete při použití nářadí setkat. Je důležité, abyste dříve, než s ním začnete pracovat, pochopili jejich význam.

	Buďte obzvláště opatrní a dávejte pozor.
	Přečtěte si návod k obsluze.
	Nepřibližujte ruce k rotujícím dílům.
	Nedovolte přístup přihlížejícím.
	Používejte ochranu zraku a sluchu.
	Zařízení nevystavujte vlhkosti.
	Pouze pro země EU Elektrické zařízení ani akumulátor nelikvidujte současně s domovním odpadem! Vzhledem k dodržování evropských směrnic o odpadních elektrických a elektronických zařízeních a směrnic o bateriích, akumulátorech a odpadních bateriích a akumulátorech s jejich implementací v souladu s národními zákony musí být elektrická zařízení, baterie a akumulátory po skončení životnosti odděleně shromážděny a předány do ekologicky kompatibilního recyklačního zařízení.

### Určení nástroje

Nástroj je určen k ofukování prachu.

### Hlučnost

Typická vážená hladina hluku (A) určená podle normy EN50636:

Hladina akustického tlaku ( $L_{pA}$ ): 82,3 dB (A)

Hladina akustického výkonu ( $L_{WA}$ ): 94,7 dB (A)

Nejistota (K): 1,6 dB (A)

**Noste ochranu sluchu**

### Vibrace

Celková hodnota vibrací (vektorový součet tří os) určená podle normy EN50636:

Pracovní režim: provoz bez zátěže

Emise vibrací ( $a_h$ ): 2,5 m/s<sup>2</sup> nebo méně

Nejistota (K): 1,5 m/s<sup>2</sup>

**POZNÁMKA:** Deklarovaná hodnota emisí vibrací byla změřena v souladu se standardní testovací metodou a může být využita ke srovnávání nářadí mezi sebou.

**POZNÁMKA:** Deklarovanou hodnotu emisí vibrací lze rovněž využít k předběžnému posouzení vystavení jejich vlivu.

**VAROVÁNÍ:** Emise vibrací během skutečného používání elektrického nářadí se mohou od deklarované hodnoty emisí vibrací lišit v závislosti na způsobu použití nářadí.

**VAROVÁNÍ:** Na základě odhadu vystavení účinkům vibrací v aktuálních podmínkách zajistěte bezpečnostní opatření k ochraně obsluhy (vezměte v úvahu všechny části pracovního cyklu, mezi něž patří kromě doby pracovního nasazení i doba, kdy je nářadí vypnuto nebo pracuje ve volnoběhu).

## Prohlášení ES o shodě

### Pouze pro evropské země

Prohlášení ES o shodě je obsaženo v Příloze A tohoto návodu k obsluze.



# BEZPEČNOSTNÍ VAROVÁNÍ K FUKARU

## Instrukce

1. Pečlivě si přečtěte pokyny. Obeznamte se s ovládacími prvky a správným používáním fukaru.
2. Nikdy nedovolte, aby fukar používaly děti, osoby s omezenými fyzickými, smyslovými či duševními schopnostmi nebo s nedostatečnými zkušenostmi a znalostmi, ani osoby neobeznámené s těmito pokyny. Věk obsluhy může být omezen místními předpisy.
3. Při používání na mokřém povrchu může dojít k úrazu elektrickým proudem. Nevystavujte zařízení dešti. Skladujte ve vnitřních prostorách.
4. Pamatujte, že za nehody nebo ohrožení jiných osob a jejich majetku odpovídá obsluha či uživatel.

## Příprava

5. Používejte ochranu zraku a sluchu. Noste ji za všech okolností při použití fukaru.
6. Při práci s fukarem vždy noste pevnou obuv a dlouhé kalhoty.
7. Nepoužívejte volný oděv a nenoste šperky, jež mohou být vtaženy do sacího otvoru. Sací otvor nepřibližujte k dlouhým vlasům.
8. K zamezení podráždění zvřeným prachem doporučujeme používat respirátor.

## Provoz

9. Pracujte s fukarem v doporučené poloze a pouze na pevném a rovném povrchu.
10. **Při použití vysavače / ofukovače nikdy neměřte hubici na žádnou osobou v blízkosti.**
11. **Nikdy neblokuje sací otvor a výstup dmychadla.**
  - **Neblokuje sací otvor ani výstup dmychadla k čištění v prašných oblastech.**
  - **Nepoužívejte dmychadlo se zuženou hubicí menší než je originál, například novou hubici získanou připojením přídatné hadice se zmenšeným průměrem či menší hadice k hornímu konci hubice.**
  - **Dmychadlo nepoužívejte k nafukování míčů, gumových člunů a podobných předmětů.**

Zvýšené otáčky motoru mohou způsobit nebezpečné poškození ventilátoru a následně vážné zranění. Přehřátý motor a řídicí obvod mohou vyvolat požár.

12. Vždy udržujte správné postavení a rovnováhu a nepřeceňujte vlastní schopnosti. Na svazích a při chůzi vždy zaujměte stabilní postoj, nikdy neběhejte.
13. Nepoužívejte fukar na dlážděném povrchu nebo šterku, kde může vymrštěný materiál způsobit zranění.
14. S fukarem nikdy nepracujte v blízkosti osob, zvláště pak dětí, ani domácích zvířat.
15. S fukarem nepracujte v blízkosti otevřených oken apod.
16. **S dmychadlem doporučujeme pracovat pouze v rozumné době a nikoli brzy rána nebo pozdě večer, abyste nerušili ostatní.**
17. **Před použitím dmychadla doporučujeme materiál prokypřit hráběmi a košťaty.**

18. **V prašných podmínkách se doporučuje plochy mírně navlhčit nebo použít na trhu dostupný vodní rozprašovač.**
19. **Doporučuje se použít dlouhou hubici, aby vzduchový proud mohl působit blízko u země.**
20. Pokud fukar zasáhne případně cizí předměty nebo začne vydávat neobvyklý hluk či vibrace, okamžitě jej vypněte. Než fukar znovu spustíte, vyjměte z něj akumulátor a proveďte následující kroky:
  - zkontrolujte, zda nedošlo k poškození,
  - a pokud ano, nechte zařízení opravit v autorizovaném servisním středisku Makita.
21. Vypněte fukar, vyjměte akumulátor a ujistěte se, že se všechny pohyblivé díly zcela zastavily,
  - kdykoli se od fukaru vzdálíte,
  - před odstraňováním překážek nebo při čištění ucpaného vyhazovacího kanálu,
  - před kontrolou, čištěním či prováděním prací na fukaru,
  - jestliže začne fukar neobvykle vibrovat – při následné kontrole, nebo
  - po kontaktu s cizorodým předmětem a při zjišťování případného poškození fukaru.
22. Do sacího otvoru či výstupu dmychadla nestrkejte prsty ani žádné předměty.
23. Zamezte neúmyslnému uvedení do chodu. Před vložením akumulátoru, zvedáním či přenášením fukaru se ujistěte, že je přepínač ve vypnuté poloze. Přenášení fukaru s prstem na přepínači nebo připojování ke zdroji energie se zapnutým přepínačem může způsobit úraz.

## Údržba a skladování

24. Při zastavení fukaru z důvodu servisu, prohlídky nebo uskladnění, nebo když chcete vyměnit příslušenství, vypněte zdroj napájení, vyjměte akumulátor a ujistěte se, že se všechny pohyblivé díly zcela zastaví. Před jakoukoli prohlídkou, nastavením atd. nechte fukar vychladnout. Zacházejte s fukarem opatrně a udržujte jej v čistotě.
25. Uložte jej na suché místo mimo dosah dětí.
26. Před skladováním nechte fukar vždy vychladnout.
27. Všechny matice, šrouby a vruty udržujte dotažené – zajistíte tak bezpečnou provozuschopnost fukaru.

## Provozování a péče o akumulátorový nástroj

28. Nabíjení provádějte pouze pomocí nabíječky určené výrobcem. Nabíječka vhodná pro jeden typ akumulátoru může při použití s jiným blokem akumulátoru vyvolat nebezpečí požáru.
29. Fukar používejte pouze s určenými akumulátory. Použití jiných akumulátorů může vyvolat nebezpečí zranění a požáru.

## TYTO POKYNY USCHOVEJTE.

**VAROVÁNÍ: NEDOVOLTE, aby pohodlnost nebo pocit znalostí výrobku (získány na základě opakovaného používání) vedly k zanedbání dodržování bezpečnostních pravidel platných pro tento výrobek. NESPRÁVNÉ POUŽÍVÁNÍ nebo nedodržení bezpečnostních pravidel uvedených v tomto návodu k obsluze může způsobit vážné zranění.**



## Důležitá bezpečnostní upozornění pro akumulátor

1. Před použitím akumulátoru si přečtěte všechny pokyny a varovné symboly na (1) nabíječe, (2) akumulátoru a (3) výrobku využívajícím akumulátor.
2. Akumulátor nerozebírejte.
3. Pokud se příliš zkrátí provozní doba akumulátoru, přerušte okamžitě práci. V opačném případě existuje riziko přehřívání, popálení nebo dokonce výbuchu.
4. Budou-li vaše oči zasaženy elektrolytem, vypláchněte je čistou vodou a okamžitě vyhledejte lékařskou pomoc. Může dojít ke ztrátě zraku.
5. Akumulátor nezkratujte:
  - (1) Nedotýkejte se svorek žádným vodivým materiálem.
  - (2) Neskladujte akumulátor v nádobě s jinými kovovými předměty, jako jsou hřebíky, mince, apod.
  - (3) Nevystavujte akumulátor vodě a dešti.Zkrat akumulátoru může způsobit velký průtok proudu, přehřátí, možné popálení a dokonce i poruchu.
6. Neskladujte nářadí a akumulátor na místech, kde může teplota překročit 50 °C (122 °F).
7. Nespalujte akumulátor, ani když je vážně poškozen nebo úplně opotřeben. Akumulátor může v ohni vybuchnout.
8. Dávejte pozor, abyste akumulátor neupustili ani s ním nenarázeli.
9. Nepoužívejte poškozené akumulátory.
10. Obsažené lithium-iontové akumulátory podléhají právním požadavkům na nebezpečné zboží. V případě komerční přepravy například externí dopravci je třeba dodržet zvláštní požadavky na balení a značení. Pro přípravu zboží k přepravě je nutná konzultace s odborníkem na nebezpečný materiál. Dodržujte také případné podrobnější národní předpisy. Odkryté kontakty přelepte izolační páskou či jinak zakryjte a akumulátory zabalte tak, aby se v balení nemohly pohybovat.
11. Při likvidaci akumulátoru postupujte podle místních předpisů.

## TYTO POKYNY USCHOVEJTE.

**▲UPOZORNĚNÍ:** Používejte pouze originální akumulátory Makita. Používání neoriginálních nebo upravených akumulátorů může způsobit explozi akumulátoru a následný požár, zranění a jiné poškození. Zaniká tím také záruka společnosti Makita na nářadí a nabíječku Makita.

## Tipy k zajištění maximální životnosti akumulátoru

1. Akumulátor nabíjte dříve, než dojde k jeho úplnému vybití. Pokud si povšimnete sníženého výkonu nářadí, vždy jej zastavte a dobijte akumulátor.
2. Nikdy nenabíjete úplně nabitý akumulátor. Přebíjení zkracuje životnost akumulátoru.
3. Akumulátor dobíjete při pokojové teplotě od 10 °C do 40 °C (50 °F až 104 °F). Před nabíjením nechejte horký akumulátor zchladnout.
4. Pokud se akumulátor delší dobu nepoužívá (déle než šest měsíců), je nutno jej dobít.

## POPIS FUNKCE

### ▲UPOZORNĚNÍ:

- Před nastavováním nástroje nebo kontrolou jeho funkce se vždy přesvědčte, zda je nástroj vypnutý a je odpojen jeho akumulátor.

## Instalace a demontáž akumulátoru

- Obr.1: 1. Červený indikátor 2. Tlačítko 3. Akumulátor

### ▲UPOZORNĚNÍ:

- Před nasazením či sejmutím bloku akumulátoru nářadí vždy vypněte.
- Při nasazování či snímání bloku akumulátoru pevně držte nářadí i akumulátor. V opačném případě vám mohou nářadí nebo akumulátor vyklouznout z ruky a mohlo by dojít k jejich poškození či ke zranění.

Jestliže chcete blok akumulátoru vyjmout, vysuňte jej se současným přesunutím tlačítka na přední straně akumulátoru.

Při instalaci akumulátoru vyrovnejte jazýček na bloku akumulátoru s drážkou v krytu a zasuňte akumulátor na místo. Akumulátor zasuňte na doraz, až zacvakne na místo. Není-li tlačítko zcela zajištěno, uvidíte na jeho horní straně červený indikátor.

### ▲UPOZORNĚNÍ:

- Akumulátor zasunujte vždy zcela tak, aby nebyl červený indikátor vidět. Jinak by mohl akumulátor ze zařazení vypadnout a způsobit zranění obsluze či přihlížejícím osobám.
- Blok akumulátoru nenasazujte násilím. Nelze-li akumulátor zasunout snadno, nekládejte jej správně.

### POZNÁMKA:

- Nářadí jen s jedním nasazeným blokem akumulátoru nepracuje.

## Systém ochrany nářadí a akumulátoru

Nářadí je vybaveno systémem ochrany nářadí a akumulátoru. Tento systém automaticky přeruší napájení motoru, aby se prodloužila životnost nářadí a akumulátoru.

Budou-li nářadí nebo akumulátor vystaveny některé z níže uvedených podmínek, nářadí se během provozu automaticky vypne: Za určitých podmínek se rozsvítí kontrolky.

## Ochrana proti přetížení

Pokud se s nářadím pracuje způsobem vyvolávajícím mimořádně vysoký odběr proudu, nářadí se automaticky a bez jakékoli signalizace vypne. V takové situaci nářadí vypnete a ukončíte činnost, při níž došlo k přetížení nářadí. Potom nářadí zapnete a obnovte činnost.

## Ochrana proti přehřátí akumulátoru

Při přehřátí akumulátoru se nářadí automaticky a bez jakékoli signalizace vypne. Nářadí pak nelze spustit ani mačkáním spínacího tlačítka. V takovém případě nechte akumulátor před opětovným zapnutím nářadí vychladnout.

**POZNÁMKA:** Ochrana proti přehřátí akumulátoru funguje pouze při použití bloku akumulátoru označeného hvězdičkou.

► **Obr.2:** 1. Značka hvězdičky

## Ochrana před přílišným vybitím

► **Obr.3:** 1. Kontrolka akumulátoru

















Při nízké zbývající kapacitě akumulátoru se na příslušné straně akumulátoru rozblíká kontrolka. Při dalším používání se nářadí vypne a kontrolka akumulátoru se asi na 10 sekund rozsvítí. V takovém případě dobijete blok akumulátoru.

## Indikace zbývající kapacity akumulátoru

*Pouze pro akumulátory s diodovým ukazatelem*

► **Obr.4:** 1. Kontrolky 2. Tlačítko kontroly

Stisknutím tlačítka kontroly na akumulátoru zjistíte zbývající kapacitu akumulátoru. Kontrolky indikátoru se na několik sekund rozsvítí.

Kontrolky			Zbývající kapacita
 Svítí	 Nesvítí	 Bliká	
			75 % až 100 %
			50 % až 75 %
			25 % až 50 %
			0 % až 25 %
			Nabíje akumulátor.
  ↑ ↓   			Došlo pravděpodobně k poruše akumulátoru.

**POZNÁMKA:** Kapacita udávaná indikátorem se může mírně lišit od skutečné kapacity v závislosti na podmínkách používání a teplotě prostředí.

## Zapínání

► **Obr.5:** 1. Tlačítko HIGH/LOW 2. Tlačítko Vyp

Nářadí spustíte jednoduše stisknutím tlačítka „HIGH/LOW“. Vypnutí provedete stisknutím tlačítka „OFF“. Otáčky změníte stisknutím tlačítka „HIGH/LOW“. Prvním stisknutím tohoto tlačítka zapnete vysoké otáčky, druhým stisknutím nízké a každým stisknutím tlačítka se pak cyklus vysokých a nízkých otáček střídavě mění.

## MONTÁŽ

### ⚠ UPOZORNĚNÍ:

- Před prováděním libovolných prací na nástroji se vždy přesvědčte, zda je nástroj vypnutý a je odpojen jeho akumulátor.

## Nasazení a sejmутí dlouhé hubice

► **Obr.6:** 1. Hák 2. Tlačítko 3. Dlouhá hubice

Dlouhou hubici nasadíte jejím úplným zatlačením na výstup dmychadla.

► **Obr.7:** 1. Tlačítko

Jestliže chcete dlouhou hubici sejmout, stiskněte obě její tlačítka a se stlačenými tlačítky ji vytáhněte.

## Nasazení ramenního popruhu

► **Obr.8:** 1. Závěs

Z nářadí vytačte závěs.

Ramenní popruh zahákněte za závěs nářadí.

Před použitím nastavte délku popruhu, aby s ním bylo možné snadno pracovat.

## PRÁCE

### Ofukování

► **Obr.9**

Dmychadlo držte pevně v ruce a pomalými pohyby proveďte požadovanou práci.

Při práci kolem budov, větších kamenů či vozidel nasměrujte hubici pryč od těchto objektů.

Při práci v zákoutích začněte v koutu a postupujte do volného prostoru.

## ÚDRŽBA

### ⚠ UPOZORNĚNÍ:

- Před zahájením kontroly nebo údržby nástroje se vždy přesvědčte, zda je nástroj vypnutý a je odpojen akumulátor.
- Nikdy nepoužívejte benzín, benzen, ředidlo, alkohol či podobné prostředky. Mohlo by tak dojít ke změněm barvy, deformacím či vzniku prasklin.

## Čištění

► **Obr.10**

Vnější části nářadí čas od času otřete tkaninou navlhčenou v mýdlové vodě.

## Výměna uhlíků

### ► Obr.11: 1. Mezní značka

Uhlíky pravidelně vyjímejte a kontrolujte. Jsou-li opotřebené až po mezní značku, vyměňte je. Uhlíky musí být čisté a musí volně zapadat do svých držáků. Oba uhlíky je třeba vyměňovat současně. Používejte výhradně stejné uhlíky.

### ► Obr.12: 1. Šroubovák 2. Víčko držáku uhlíku

Pomocí šroubováku odšroubujte víčka uhlíků. Vyjměte opotřebené uhlíky, vložte nové a zašroubujte víčka nazpět.

Kvůli zachování BEZPEČNOSTI a SPOLEHLIVOSTI výrobku musí být opravy a veškerá další údržba či seřizování prováděny autorizovanými servisními středisky firmy Makita a s použitím náhradních dílů Makita.

## VOLITELNÉ PŘÍSLUŠENSTVÍ

### **⚠ UPOZORNĚNÍ:**

- Pro váš nástroj Makita, popsáný v tomto návodu, doporučujeme používat toto příslušenství a nástavce. Při použití jiného příslušenství či nástavců může hrozit nebezpečí zranění osob. Příslušenství a nástavce lze používat pouze pro jejich stanovené účely.

Potřebujete-li bližší informace ohledně tohoto příslušenství, obraťte se na vaše místní servisní středisko firmy Makita.

- Originální akumulátor a nabíječka Makita

### **POZNÁMKA:**

- Některé položky seznamu mohou být k zařazení přibaleny jako standardní příslušenství. Přibalené příslušenství se může v různých zemích lišit.

**Makita Europe N.V.** Jan-Baptist Vinkstraat 2,  
3070 Kortenberg, Belgium

**Makita Corporation** 3-11-8, Sumiyoshi-cho,  
Anjo, Aichi 446-8502 Japan

[www.makita.com](http://www.makita.com)

885330A971  
EN, UK, PL, RO,  
DE, HU, SK, CS  
20170106