

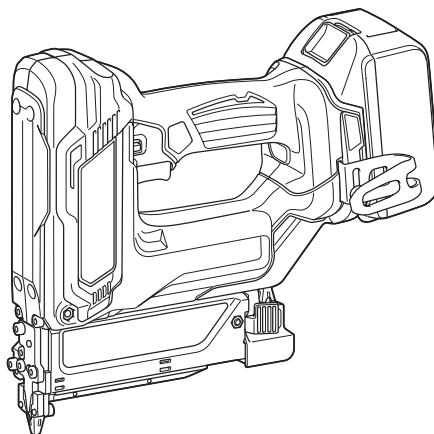

<b>EN</b>	Cordless Pin Nailer	INSTRUCTION MANUAL	5
<b>PL</b>	Sztyfciarka akumulatorowa	INSTRUKCJA OBSŁUGI	11
<b>HU</b>	Akkumulátoros szögbelövő	HASZNÁLATI KÉZIKÖNYV	18
<b>SK</b>	Akkumulátorová klincovačka	NÁVOD NA OBSLUHU	24
<b>CS</b>	Akkumulátorová sponkovačka	NÁVOD K OBSLUZE	30
<b>UK</b>	Акумуляторний цвяхозабивний інструмент	ІНСТРУКЦІЯ З ЕКСПЛУАТАЦІЇ	36
<b>RO</b>	Capsator fără fir pentru cuie	MANUAL DE INSTRUCȚIUNI	43
<b>DE</b>	Akku-Pintacker	BETRIEBSANLEITUNG	49

# DPT353

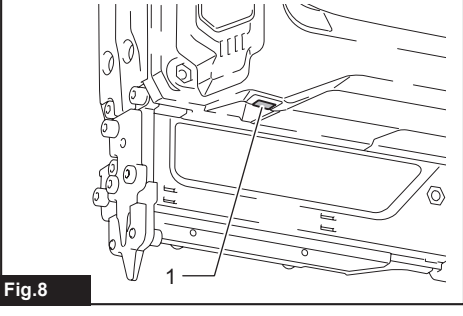

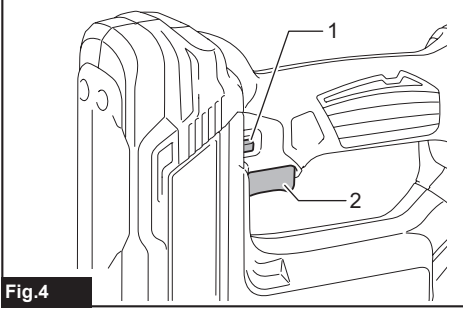
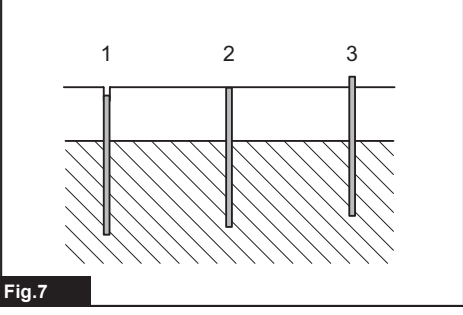
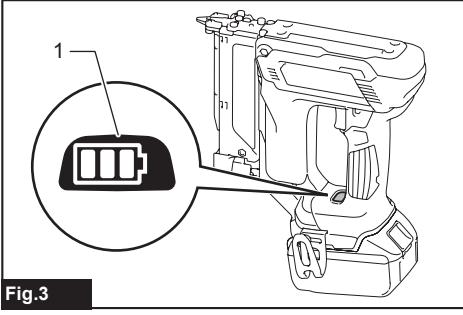
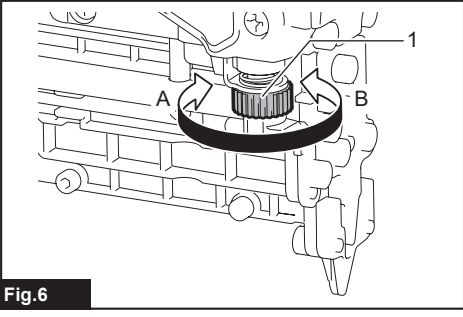
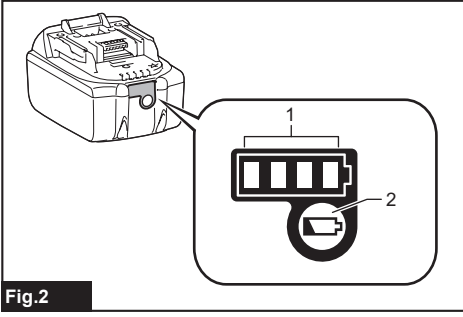
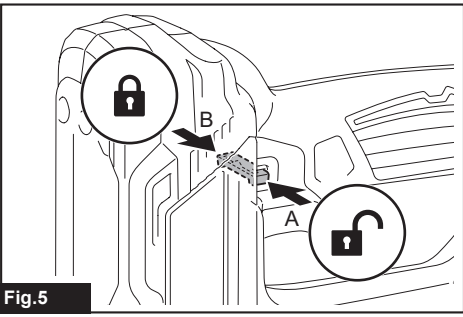
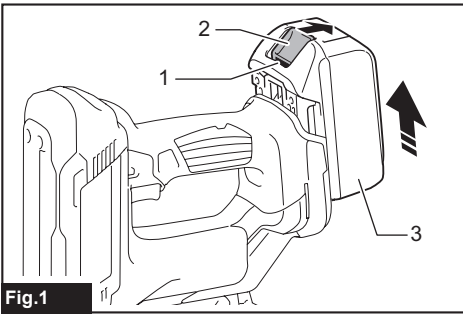

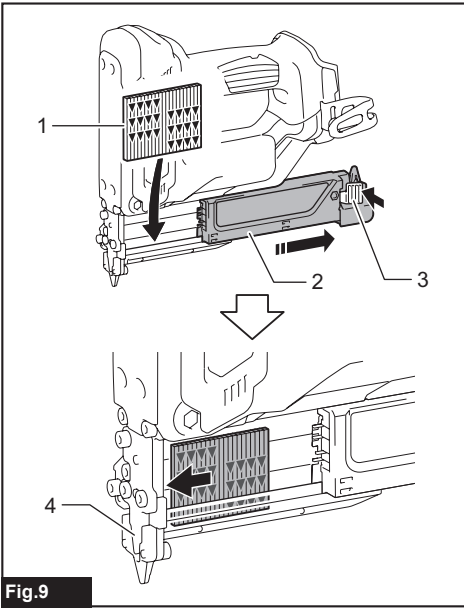

Fig.9

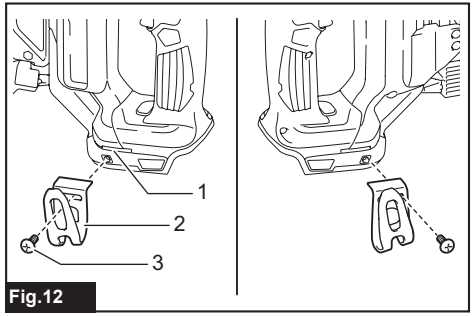

Fig.12

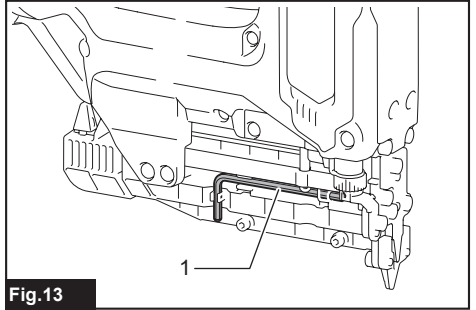

Fig.13

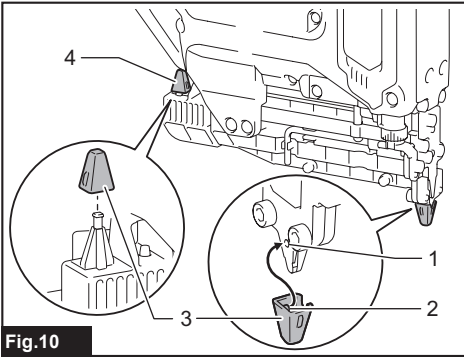

Fig.10

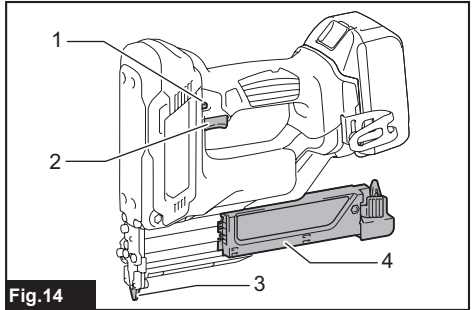

Fig.14

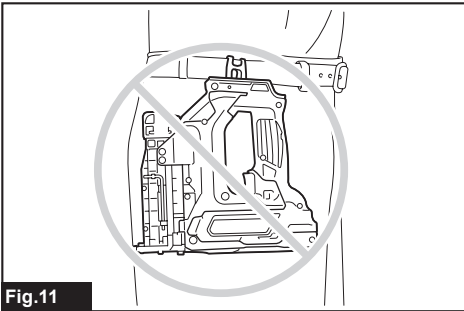

Fig.11

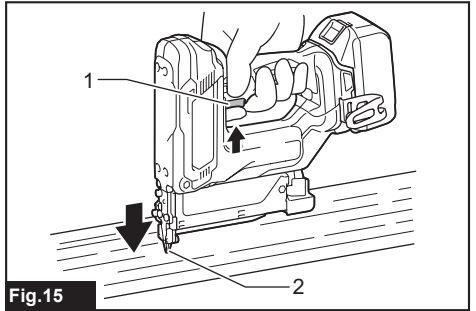

Fig.15

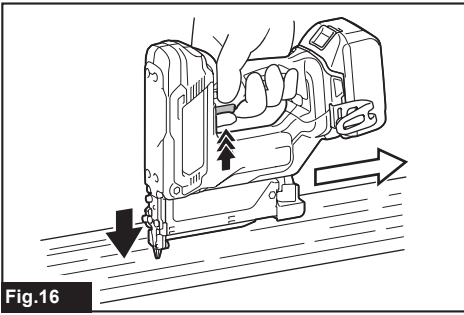

Fig.16

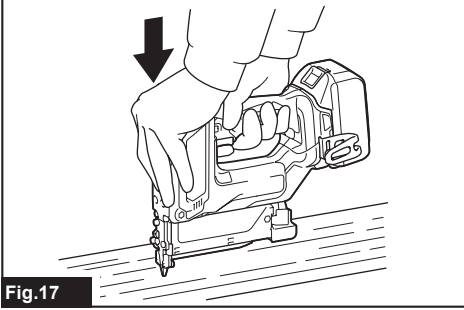

Fig.17

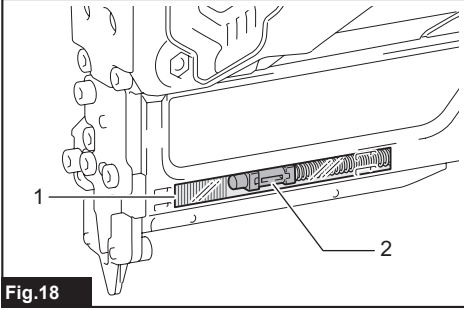

Fig.18

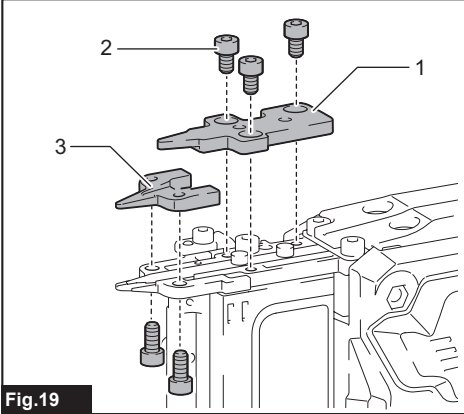

Fig.19

## SPECIFICATIONS

<b>Model:</b>	<b>DPT353</b>	
Pin nail size	ø0.6 mm x 15, 18, 25, 30, 35 mm	
Pin nail magazine capacity	100 pcs.	
Dimensions without hook (L x W x H)	257 mm x 79 mm x 226 mm	
Rated voltage	D.C. 18 V	
Battery cartridge	BL 1815, BL 1815N, BL 1820, BL 1820B	BL 1830, BL 1830B, BL 1840, BL 1840B, BL 1850, BL 1850B, BL 1860B
Net weight	2.0 kg	2.2 kg

- Due to our continuing program of research and development, the specifications herein are subject to change without notice.
- Specifications and battery cartridge may differ from country to country.
- Weight, with battery cartridge, according to EPTA-Procedure 01/2003

### Intended use

The tool is intended for pressing pin nails into construction materials such as timbers.

### Noise

The typical A-weighted noise level determined according to EN60745:

Sound pressure level ( $L_{pA}$ ) : 76 dB(A)

Uncertainty (K) : 3 dB(A)

The noise level under working may exceed 80 dB (A).

**⚠WARNING:** Wear ear protection.

### Vibration

The vibration total value determined according to EN60745:

Vibration emission ( $a_{hv}$ ) : 2.5 m/s<sup>2</sup> or less

Uncertainty (K) : 1.5 m/s<sup>2</sup>

**NOTE:** The declared vibration emission value has been measured in accordance with the standard test method and may be used for comparing one tool with another.

**NOTE:** The declared vibration emission value may also be used in a preliminary assessment of exposure.

**⚠WARNING:** The vibration emission during actual use of the power tool can differ from the declared emission value depending on the ways in which the tool is used.

**⚠WARNING:** Be sure to identify safety measures to protect the operator that are based on an estimation of exposure in the actual conditions of use (taking account of all parts of the operating cycle such as the times when the tool is switched off and when it is running idle in addition to the trigger time).

### EC Declaration of Conformity

#### For European countries only

The EC declaration of conformity is included as Annex A to this instruction manual.

## SAFETY WARNINGS

### General power tool safety warnings

**⚠WARNING:** Read all safety warnings, instructions, illustrations and specifications provided with this power tool. Failure to follow all instructions listed below may result in electric shock, fire and/or serious injury.

### Save all warnings and instructions for future reference.

The term "power tool" in the warnings refers to your mains-operated (corded) power tool or battery-operated (cordless) power tool.

### Cordless nailer safety warnings

1. **Always assume that the tool contains fasteners.** Careless handling of the nailer can result in unexpected firing of fasteners and personal injury.
2. **Do not point the tool towards yourself or anyone nearby.** Unexpected triggering will discharge the fastener causing an injury.
3. **Do not actuate the tool unless the tool is placed firmly against the workpiece.** If the tool is not in contact with the workpiece, the fastener may be deflected away from your target.
4. **Disconnect the tool from the power source when the fastener jams in the tool.** While removing a jammed fastener, the nailer may be accidentally activated if it is plugged in.
5. **Use caution while removing a jammed fastener.** The mechanism may be under compression and the fastener may be forcefully discharged while attempting to free a jammed condition.
6. **Do not use this nailer for fastening electrical cables.** It is not designed for electric cable installation and may damage the insulation of electric cables thereby causing electric shock or fire hazards.

7. Always wear safety glasses to protect your eyes from dust or fastener injury.  
**⚠WARNING:** It is an employer's responsibility to enforce the use of safety eye protection equipment by the tool operators and by other persons in the immediate working area.
8. Keep hands and feet away from the ejection port area.
9. Follow instruction for lubricating and changing accessories.
10. Always remove the battery cartridge before loading the fasteners, adjustment, inspection, maintenance or after operation is over.
11. Make sure no one is nearby before operation. Never attempt to drive fasteners from both the inside and outside of wall at the same time. Fasteners may rip through and/or fly off, presenting a grave danger.
12. Watch your footing and maintain your balance with the tool. Make sure there is no one below when working in high locations.
13. Never use fastener driving tools marked with the symbol "Do not use on scaffoldings, ladders" for specific application for example:
  - when changing one driving location to another involves the use of scaffoldings, stairs, ladders, or ladder alike constructions, e.g. roof laths;
  - closing boxes or crates;
  - fitting transportation safety systems e.g. on vehicles and wagons.
14. Check walls, ceilings, floors, roofing and the like carefully to avoid possible electrical shock, gas leakage, explosions, etc. caused by stapling into live wires, conduits or gas pipes.
15. Use only fasteners specified in this manual. The use of any other fasteners may cause malfunction of the tool.
16. Do not tamper with the tool or attempt to use it for other than driving fasteners.
17. Do not operate the tool without fasteners. It shortens the service life of the tool.
18. Stop driving operations immediately if you notice something wrong or out of the ordinary with the tool.
19. Never fasten into any materials which may allow the fastener to puncture and fly through as a projectile.
20. Never actuate the switch trigger and contact element at the same time until you are prepared to fasten workpieces. Allow the workpiece to depress the contact element. Never defeat its purpose by securing the contact element back or by depressing it by hand.
21. Never tamper with the contact element. Check the contact element frequently for proper operations.
22. Always remove fasteners from the tool when not in use.

## SAVE THESE INSTRUCTIONS.

**⚠WARNING:** DO NOT let comfort or familiarity with product (gained from repeated use) replace strict adherence to safety rules for the subject product. MISUSE or failure to follow the safety rules stated in this instruction manual may cause serious personal injury.

## Important safety instructions for battery cartridge

1. Before using battery cartridge, read all instructions and cautionary markings on (1) battery charger, (2) battery, and (3) product using battery.
2. Do not disassemble battery cartridge.
3. If operating time has become excessively shorter, stop operating immediately. It may result in a risk of overheating, possible burns and even an explosion.
4. If electrolyte gets into your eyes, rinse them out with clear water and seek medical attention right away. It may result in loss of your eyesight.
5. Do not short the battery cartridge:
  - (1) Do not touch the terminals with any conductive material.
  - (2) Avoid storing battery cartridge in a container with other metal objects such as nails, coins, etc.
  - (3) Do not expose battery cartridge to water or rain. A battery short can cause a large current flow, overheating, possible burns and even a breakdown.
6. Do not store the tool and battery cartridge in locations where the temperature may reach or exceed 50 °C (122 °F).
7. Do not incinerate the battery cartridge even if it is severely damaged or is completely worn out. The battery cartridge can explode in a fire.
8. Be careful not to drop or strike battery.
9. Do not use a damaged battery.
10. The contained lithium-ion batteries are subject to the Dangerous Goods Legislation requirements. For commercial transports e.g. by third parties, forwarding agents, special requirement on packaging and labeling must be observed. For preparation of the item being shipped, consulting an expert for hazardous material is required. Please also observe possibly more detailed national regulations. Tape or mask off open contacts and pack up the battery in such a manner that it cannot move around in the packaging.
11. Follow your local regulations relating to disposal of battery.

## SAVE THESE INSTRUCTIONS.

**⚠CAUTION:** Only use genuine Makita batteries. Use of non-genuine Makita batteries, or batteries that have been altered, may result in the battery bursting causing fires, personal injury and damage. It will also void the Makita warranty for the Makita tool and charger.

## Tips for maintaining maximum battery life

1. Charge the battery cartridge before completely discharged. Always stop tool operation and charge the battery cartridge when you notice less tool power.
2. Never recharge a fully charged battery cartridge. Overcharging shortens the battery service life.
3. Charge the battery cartridge with room temperature at 10 °C - 40 °C (50 °F - 104 °F). Let a hot battery cartridge cool down before charging it.
4. Charge the battery cartridge if you do not use it for a long period (more than six months).

## FUNCTIONAL DESCRIPTION

**CAUTION:** Always be sure that the tool is switched off and the battery cartridge is removed before adjusting or checking function on the tool.

### Installing or removing battery cartridge

**CAUTION:** Always switch off the tool before installing or removing of the battery cartridge.

**CAUTION:** Hold the tool and the battery cartridge firmly when installing or removing battery cartridge. Failure to hold the tool and the battery cartridge firmly may cause them to slip off your hands and result in damage to the tool and battery cartridge and a personal injury.

► **Fig.1:** 1. Red indicator 2. Button 3. Battery cartridge

To remove the battery cartridge, slide it from the tool while sliding the button on the front of the cartridge.

To install the battery cartridge, align the tongue on the battery cartridge with the groove in the housing and slip it into place. Insert it all the way until it locks in place with a little click. If you can see the red indicator on the upper side of the button, it is not locked completely.

**CAUTION:** Always install the battery cartridge fully until the red indicator cannot be seen. If not, it may accidentally fall out of the tool, causing injury to you or someone around you.

**CAUTION:** Do not install the battery cartridge forcibly. If the cartridge does not slide in easily, it is not being inserted correctly.

### Tool / battery protection system

The tool is equipped with a tool/battery protection system. This system automatically cuts off power to the motor to extend tool and battery life. The tool will automatically stop during operation if the tool or battery is placed under one of the following conditions:

#### Overload protection

When the tool/battery is operated in a manner that causes it to draw an abnormally high current, the tool automatically stops without any indication. In this situation, turn the tool off and stop the application that caused the tool to become overloaded. Then turn the tool on to restart.

#### Overheat protection

When the tool/battery is overheated, the tool stops automatically. In this situation, let the tool/battery cool before turning the tool on again.

### Overdischarge protection

When the battery capacity is not enough, the tool stops automatically and the battery indicator shows following state. In this case, remove the battery from the tool and charge the battery.

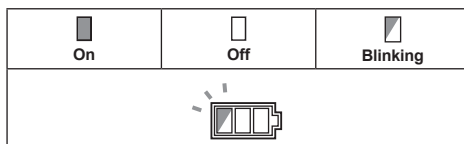

### Indicating the remaining battery capacity

*Only for battery cartridges with the indicator*

► **Fig.2:** 1. Indicator lamps 2. Check button

Press the check button on the battery cartridge to indicate the remaining battery capacity. The indicator lamps light up for few seconds.

Indicator lamps			Remaining capacity
Lighted	Off	Blinking	
■ ■ ■ ■			75% to 100%
■ ■ ■	□		50% to 75%
■ ■	□ □		25% to 50%
■	□ □ □		0% to 25%
▬	□ □ □		Charge the battery.
■ □ □ □	↑ ↓	■	The battery may have malfunctioned.

**NOTE:** Depending on the conditions of use and the ambient temperature, the indication may differ slightly from the actual capacity.













### Indicating the remaining battery capacity

#### Country specific

When you either pull the switch trigger or push the contact element, the battery indicator shows the remaining battery capacity.

► **Fig.3:** 1. Battery indicator

The remaining battery capacity is shown as the following table.

Battery indicator status			Remaining battery capacity
On	Off	Blinking	
			50% to 100%
			20% to 50%
			0% to 20%
			Charge the battery

## Trigger-lock button

**CAUTION:** Before installing the battery cartridge into the tool, always check to see that the switch trigger actuates properly and returns to the "OFF" position when released.

**CAUTION:** When not operating the tool, depress the trigger-lock button from B side to lock the switch trigger in the OFF position.

- Fig.4: 1. Trigger-lock button 2. Switch trigger  
► Fig.5

To prevent the switch trigger from accidentally pulled, the trigger-lock button is provided.

To pull the switch trigger, depress the trigger-lock button from A side.

After use, always press in the trigger-lock button from B side.

## Adjusting the depth of pin-nailing

**WARNING:** Always make sure that your fingers are not placed on the switch trigger or the contact element and the battery cartridge is removed before adjusting the depth of nailing.

Depth of pin-nailing can be adjusted on this pin nailer. To adjust the depth of nailing, turn the adjuster. The depth of nailing is the deepest when the adjuster is turned fully in the A direction shown in the figure. It will become shallower as the adjuster is turned in the B direction. Depth can be adjusted 1.5 mm to the maximum.

- Fig.6: 1. Adjuster  
► Fig.7: 1. Too deep 2. Flush 3. Too shallow

## Lighting up the lamp

**CAUTION:** Do not look in the light or see the source of light directly.

Pull the switch trigger or actuate the contact element to light up the lamp. The lamp keeps on lighting while pulling the switch trigger or actuating the contact element. The lamp goes out approximately 10 seconds after releasing the switch trigger and the contact element.

- Fig.8: 1. Lamp

**NOTE:** Use a dry cloth to wipe the dirt off the lens of the lamp. Be careful not to scratch the lens of lamp, or it may lower the illumination.

**NOTE:** Even in the lamp lights up when the battery power residual gets small, pin nailer may not fire pin nails. In this case, charge the battery cartridge.

## ASSEMBLY

**CAUTION:** Always make sure that your fingers are not placed on the switch trigger or the contact element and the battery cartridge is removed before carrying out any work on the pin nailer.

### Loading the pin nailer

**CAUTION:** Always make sure that the battery cartridge is removed before loading the pin nailer. Unintentional firing may cause personal injuries and property damage.

**CAUTION:** Do not abruptly slide the magazine of the pin nailer loaded with pin nails. Accidentally dropping pin nails especially when working in high places may cause personal injuries.

**CAUTION:** Load pin nails in the correct direction. Loading in wrong direction may cause premature wear and tear of the driver and damage of the other parts.

**CAUTION:** Do not use deformed connected pin nails. Use pin nails specified in this manual. Using pin nails other than those specified may cause pin nail jamming and breakage of the pin nailer.

1. Remove the battery cartridge.
2. Press the locking lever and slide the magazine backward.
3. Align the tip of pin nails with the grooves at the bottom of the magazine and push the whole part of pin nails toward the driver guide. (Be careful to place pin nails in the right direction.)  
► Fig.9: 1. Pin nails 2. Magazine 3. Locking lever 4. Driver guide
4. After loading pin nails, push back the magazine in place until it clicks.

To remove pin nails, follow the installation procedures in reverse.

### Nose adapter

**CAUTION:** Always make sure that your fingers are not placed on the switch trigger or the contact element and the battery cartridge is removed before installing the nose adapter.

When firing pin nails on the material with easily-marred surfaces, use the nose adapter. To install the nose adapter, place it over the driver guide cover so that the protrusion inside the nose adapter fits to the dent in the driver guide cover.



You can store the nose adapter on the holder on the back end of the magazine to keep it from being lost.

- **Fig.10:** 1. Dent 2. Protrusion 3. Nose adapter  
4. Holder

## Hook

**⚠ CAUTION:** Do not hang the hook from the waist belt. Dropping the pin nailer, which is caused by the hook accidentally coming out of place, may cause unintentional firing and result in personal injuries.

- **Fig.11**

The hook is convenient for temporarily hanging the tool. This can be installed on either side of the tool.

To install the hook, insert it into a groove in the tool housing on either side and then secure it with a screw. To remove, loosen the screw and then take it out.

- **Fig.12:** 1. Groove 2. Hook 3. Screw

## Hex wrench storage

When not in use, store the hex wrench as shown in the figure to keep it from being lost.

- **Fig.13:** 1. Hex wrench

# OPERATION

## Testing the safety system

**⚠ WARNING:** Make sure all safety systems are in working order before operation. Failure to do so may cause personal injuries.

- **Fig.14:** 1. Trigger-lock button 2. Switch trigger  
3. Contact element 4. Magazine

Test safety systems for possible fault before operation as follows.

1. Unload pin nails from the tool and keep the magazine opened.
2. Install the battery cartridge and release the trigger lock.
3. Only pull the switch trigger without touching the contact element against the material.
4. Only touch the contact element against the material without pulling the switch trigger.

If the tool operates in the case of 3 and 4 above, the safety systems are faulty. Stop using the tool immediately and ask your local service center.

## Driving pin nails

**⚠ WARNING:** Continue to place the contact element firmly on the material until the pin nail is driven completely. Unintentional firing may cause personal injuries.

1. Release the trigger lock.
2. Place flat the contact element on the material.

3. Pull the switch trigger fully to drive a pin nail.
4. To drive the next pin nail, release your finger from the switch trigger once, and then repeat the step 2 and 3 above.  
► **Fig.15:** 1. Switch trigger 2. Contact element

You can also drive the pin nails when dragging the tool to the next area with the contact element pressed against the material and pulling the switch trigger.

- **Fig.16**

If the head of the pin nail remains above the workpiece surface, drive the pin nail while holding the pin nailer head firmly against the workpiece.

- **Fig.17**

**NOTE:** If the head of the pin nail still remains above the workpiece even you hold the pin nail head, the material may not be suitable for the pin nailer. Continuing to use the pin nailer on such material may result in a damage to the driver of the pin nailer and/ or pin nailer jamming.

## Anti dry fire mechanism

**⚠ WARNING:** Always make sure that your fingers are not placed on the switch trigger or the contact element and the battery cartridge is removed before loading the pin nailer.

When the number of remaining pin nails in the magazine are 0 - 3 pieces, the switch trigger can no longer be pulled. At this time, insert a new strip of pin nails in the magazine and the switch trigger can be pulled again.

**NOTE:** When firing a different length of pin nails shortly after the anti-dry firing device has actuated, insert a new strip of pin nails into the magazine and fire away all the prior pin nails that have remained on junk material.

## Checking remaining pin nails

You can check the amount of remaining pin nails through the sight window.

The red indicator moves toward fastening opening with the amount of remaining pin nails become smaller.

- **Fig.18:** 1. Sight window 2. Indicator

## Removing jammed pin nails

**⚠ WARNING:** Always make sure that the battery cartridge is removed before removing jammed pin nails.

Take out pin nails that remain inside the magazine. Remove three screws with the hex wrench that are securing the driver guide cover.

Take the jammed nails from the nail guide groove that has appeared.

When it is difficult to take out the jammed nails, further remove two screws with the hex wrench that are securing the contact top cover. Then take them out.

- **Fig.19:** 1. Driver guide cover 2. Screw 3. Contact top cover

## MAINTENANCE

**⚠ CAUTION:** Always be sure that the tool is switched off and the battery cartridge is removed before attempting to perform inspection or maintenance.

**NOTICE:** Never use gasoline, benzine, thinner, alcohol or the like. Discoloration, deformation or cracks may result.

To maintain product SAFETY and RELIABILITY, repairs, any other maintenance or adjustment should be performed by Makita Authorized or Factory Service Centers, always using Makita replacement parts.

## OPTIONAL ACCESSORIES

**⚠ CAUTION:** These accessories or attachments are recommended for use with your Makita tool specified in this manual. The use of any other accessories or attachments might present a risk of injury to persons. Only use accessory or attachment for its stated purpose.

If you need any assistance for more details regarding these accessories, ask your local Makita Service Center.

- Pin nails
- Makita genuine battery and charger
- Safety goggles

**NOTE:** Some items in the list may be included in the tool package as standard accessories. They may differ from country to country.

## DANE TECHNICZNE

<b>Model:</b>	<b>DPT353</b>	
Rozmiar zszywki	ø0,6 mm x 15, 18, 25, 30, 35 mm	
Pojemność magazynku zszywek	100 szt.	
Wymiary bez zaczepu (dług. x szer. x wys.)	257 mm x 79 mm x 226 mm	
Napięcie znamionowe	Napięcie stałe 18 V	
Akumulator	BL 1815, BL 1815N, BL 1820, BL 1820B	BL 1830, BL 1830B, BL 1840, BL 1840B, BL 1850, BL 1850B, BL 1860B
Ciężar netto	2,0 kg	2,2 kg

- W związku ze stale prowadzonym przez naszą firmę programem badawczo-rozwojowym niniejsze dane mogą ulec zmianom bez wcześniejszego powiadomienia.
- W innych krajach urządzenie może mieć odmienne parametry techniczne i może być wyposażone w inny akumulator.
- Masa urządzenia wraz z akumulatorem obliczona zgodnie z procedurą EPTA 01/2003

### Przeznaczenie

Narzędzie to jest przeznaczone do wbijania zszywek w materiały budowlane, takie jak drewno.

### Hałas

Typowy równoważny poziom dźwięku A określony w oparciu o normę EN60745:

Poziom ciśnienia akustycznego ( $L_{pA}$ ): 76 dB(A)

Niepewność (K): 3 dB(A)

Poziom hałasu podczas pracy może przekraczać 80 dB (A).

**⚠ OSTRZEŻENIE:** Nosić ochronniki słuchu.

### Drgania

Całkowita wartość poziomu drgań określona według EN60745:

Emisja drgań ( $a_n$ ): 2,5 m/s<sup>2</sup> lub mniej

Niepewność (K): 1,5 m/s<sup>2</sup>

**WSKAZÓWKA:** Deklarowana wartość wytwarzanych drgań została zmierzona zgodnie ze standardową metodą testową i można ją wykorzystać do porównywania narzędzi.

**WSKAZÓWKA:** Deklarowaną wartość wytwarzanych drgań można także wykorzystać we wstępnej ocenie narażenia.

**⚠ OSTRZEŻENIE:** Drgania wytwarzane podczas rzeczywistego użytkowania elektronarzędzia mogą się różnić od wartości deklarowanej, w zależności od sposobu jego użytkowania.

**⚠ OSTRZEŻENIE:** W oparciu o szacowane narażenie w rzeczywistych warunkach użytkowania należy określić środki bezpieczeństwa w celu ochrony operatora (uwzględniając wszystkie elementy cyklu działania, tj. czas, kiedy narzędzie jest wyłączone i kiedy pracuje na biegu jałowym, a także czas, kiedy jest włączone).

### Deklaracja zgodności WE

*Dotyczy tylko krajów europejskich*

Deklaracja zgodności WE jest dołączona jako załącznik A do niniejszej instrukcji obsługi.

## OSTRZEŻENIA DOTYCZĄCE BEZPIECZEŃSTWA

### Ogólne zasady bezpiecznej eksploatacji elektronarzędzi

**⚠ OSTRZEŻENIE:** Należy zapoznać się z ostrzeżeniami dotyczącymi bezpieczeństwa, instrukcjami, ilustracjami i danymi technicznymi dołączonymi do tego elektronarzędzia. Niezastosowanie się do podanych poniżej instrukcji może prowadzić do porażenia prądem, pożaru i/lub poważnych obrażeń ciała.

### Wszystkie ostrzeżenia i instrukcje należy zachować do wykorzystania w przyszłości.

Pojęcie „elektronarzędzie”, występujące w wymienionych tu ostrzeżeniach, odnosi się do elektronarzędzia zasilanego z sieci elektrycznej (z przewodem zasilającym) lub do elektronarzędzia akumulatorowego (bez przewodu zasilającego).

## Ostrzeżenia dotyczące bezpiecznej eksploatacji sztyfcarki akumulatorowej

1. **Należy zawsze zakładać, że w narzędziu znajdują się elementy złączne.** Nieostrożne obchodzenie się ze sztyfcarką może spowodować przypadkowe wystrzelenie zszywki i zranienie.
2. **Narzędzia nie wolno kierować na siebie ani innych ludzi.** Pr przypadkowe uruchomienie spowoduje wystrzelenie elementu złącznego i zranienie.
3. **Narzędzie wolno uruchomić tylko, gdy jest mocno przyłożone do materiału.** Jeśli narzędzie nie styka się pewnie z materiałem, element złączny może nie trafić w przewidziane miejsce.
4. **Gdy element złączny zablokuje się w narzędziu, należy je odłączyć od zasilania.** W przeciwnym wypadku, podczas usuwania zablokowanej zszywki, narzędzie może się niespodziewanie uruchomić.
5. **Zablokowany element złączny należy usuwać bardzo ostrożnie.** W mechanizm może być napięty i spowodować silne wystrzelenie elementu złącznego podczas odblokowywania.
6. **Sztyfcarki nie wolno używać do mocowania przewodów elektrycznych.** Narzędzie nie jest przeznaczone do instalowania przewodów elektrycznych i może uszkodzić izolację przewodów, co grozi porażeniem prądem lub pożarem.
7. **Należy zawsze nosić okulary ochronne w celu zabezpieczenia oczu przed pyłem i obrażeniami spowodowanymi elementami złącznymi.**  
**▲OSTRZEŻENIE:** Odpowiedzialność za egzekwowanie używania środków ochrony oczu przez operatorów narzędzi oraz inne osoby przebywające w bezpośrednim sąsiedztwie obszaru roboczego ponosi pracodawca.
8. **Dłonie i stopy powinny znajdować się poza obszarem otworu wylotowego.**
9. **Przestrzegać instrukcji smarowania i wymiany akcesoriów.**
10. **Przed załadowaniem elementów złącznych do narzędzia, przystąpieniem do czynności regulacyjnych, kontrolnych, konserwacyjnych oraz po zakończeniu pracy należy zawsze wyjąć akumulator.**
11. **Przed rozpoczęciem pracy należy się upewnić, że nikogo nie ma w pobliżu. Nie wolno wbijać elementów złącznych z obydwu stron ściany jednocześnie. Elementy złączne mogą przebić się na wylot i/lub zostać wyrzucone w powietrze, stwarzając poważne niebezpieczeństwo.**
12. **Podczas pracy z narzędziem należy zadbać o dobre oparcie dla nóg i utrzymywanie równowagi.** W przypadku pracy na pewnej wysokości upewnić się, że na dole nie przebywają żadne osoby.
13. **W żadnym wypadku nie wolno używać narzędzi do wkręcania elementów złącznych, oznakowanych symbolem „Nie używać na rusztowaniach, drabinach” do specyficznych zastosowań, takich jak na przykład:**
  - zastosowania, w przypadku których zmiana miejsca pracy wiąże się z użyciem rusztowań, schodów, drabin lub konstrukcji zbliżonych do drabin, na przykład lat dachowych;
  - zamykanie pudeł lub skrzyń;

- mocowanie systemów zabezpieczeń transportowych, np. na pojazdach i wagonach.
14. **Aby uniknąć porażenia prądem, wycieku gazu, wybuchu i innych wypadków powodowanych wstrzeliwaniem zszywek w przewody pod napięciem lub rury gazowe, należy przed pracą dokładnie sprawdzić ściany, sufity, podłogi, dachy itp.**
  15. **Należy używać wyłącznie elementów złącznych określonych w niniejszej instrukcji. Użycie jakichkolwiek innych elementów złącznych może spowodować nieprawidłową pracę narzędzia.**
  16. **Narzędziem tym nie należy posługiwać się nieodpowiedzialnie ani używać go do innych celów poza wbijaniem elementów złącznych.**
  17. **Nie należy używać narzędzia bez elementów złącznych. Skracca to czas eksploatacji narzędzia.**
  18. **W przypadku wykrycia nieprawidłowego lub nietypowego działania narzędzia należy natychmiast przerwać pracę.**
  19. **Nigdy nie używać elementów złącznych na materiale, który może zostać przez nie przebit i przez który mogą przelecieć jak pocisk.**
  20. **Nigdy nie zwalniać jednocześnie spustu przełącznika i końcówki kontaktowej, do chwili, kiedy jest się gotowym na wbicie zszywki w materiał. Do wciśnięcia końcówki kontaktowej użyć elementu obrabianego. Nie należy unie możliwiać działania końcówki kontaktowej, np. unieruchamiając ją w położeniu zwolnionym lub naciskając ją ręką.**
  21. **Nie modyfikować końcówki kontaktowej. Często sprawdzać prawidłowe działanie końcówki kontaktowej.**
  22. **Jeżeli narzędzie nie będzie używane, należy zawsze wyjąć z niego zszywki.**

## ZACHOWAĆ NINIEJSZE INSTRUKCJE.

**▲OSTRZEŻENIE:** NIE WOLNO pozwolić, aby wygoda lub rutyna (nabyta w wyniku wielokrotnego używania urządzenia) zastąpiły ścisłe przestrzeganie zasad bezpieczeństwa obsługi. **NIEWŁAŚCIWE UŻYTKOWANIE** narzędzia lub niestosowanie się do zasad bezpieczeństwa podanych w niniejszej instrukcji obsługi może prowadzić do poważnych obrażeń ciała.

## Ważne zasady bezpieczeństwa dotyczące akumulatora

1. **Przed użyciem akumulatora zapoznać się ze wszystkimi instrukcjami i znakami ostrzegawczymi na (1) ładowarce, (2) akumulatorze i (3) produkcie, w którym będzie używany akumulator.**
2. **Akumulatora nie wolno rozbierać.**
3. **Jeśli czas działania uległ znacznemu skróceniu, należy natychmiast przerwać pracę. Może bowiem dojść do przegrzania, ewentualnych poparzeń, a nawet eksplozji.**
4. **W przypadku przedostania się elektrolitu do oczu, przemyć je czystą wodą i niezwłocznie uzyskać pomoc lekarską. Może on bowiem spowodować utratę wzroku.**

5. Nie doprowadzać do zwarcia akumulatora:
  - (1) Nie dotykać styków materiałami przewodzącymi prąd.
  - (2) Unikać przechowywania akumulatora w pojemniku z metalowymi przedmiotami, takimi jak gwoździe, monety itp.
  - (3) Chronić akumulator przed deszczem lub wodą. Zwarcie prowadzi do przepływu prądu elektrycznego o dużym natężeniu i przegrzania akumulatora, co w konsekwencji może grozić porażeniami a nawet awarią urządzenia.
6. Narzędzia i akumulatora nie wolno przechowywać w miejscach, w których temperatura osiąga bądź przekracza 50°C (122°F).
7. Akumulatorów nie wolno spalać, również tych poważnie uszkodzonych lub całkowicie zużytych. Akumulator może eksplodować w ogniu.
8. Chronić akumulator przed upadkiem i uderzeniami.
9. Nie wolno używać uszkodzonego akumulatora.
10. Stanowiące wyposażenie akumulatory litowo-jonowe podlegają przepisom dotyczącym produktów niebezpiecznych.  
Na potrzeby transportu komercyjnego, np. świadczonych przez firmy trzecie czy spedycyjne, należy przestrzegać specjalnych wymagań w zakresie pakowania i oznaczania etykietami. Przygotowanie produktu do wysyłki wymaga skonsultowania się ze specjalistą ds. materiałów niebezpiecznych. Należy także przestrzegać przepisów krajowych, które mogą być bardziej szczegółowe. Zakleić taśmą lub zaślepić otwarte styki akumulatora oraz zabezpieczyć go, aby nie mógł się przesuwać w opakowaniu.
11. Postępować zgodnie z przepisami lokalnymi dotyczącymi usuwania akumulatorów.

## ZACHOWAĆ NINIEJSZE INSTRUKCJE.

**▲PRZESTROGA:** Używać wyłącznie oryginalnych akumulatorów firmy Makita. Używanie nieoryginalnych akumulatorów firm innych niż Makita lub akumulatorów, które zostały zmodyfikowane, może spowodować wybuch akumulatora i pożar, obrażenia ciała oraz zniszczenie mienia. Stanowi to również naruszenie warunków gwarancji firmy Makita dotyczących narzędzia i ładowarki.

## Wskazówki dotyczące zachowania maksymalnej trwałości akumulatora

1. Akumulator należy naładować zanim zostanie do końca rozładowany. Po zauważeniu spadku mocy narzędzia należy przerwać pracę i naładować akumulator.
2. Nie wolno ładować powtórnie w pełni naładowanego akumulatora. Przeladowanie akumulatora skraca jego trwałość.
3. Akumulator należy ładować w temperaturze pokojowej w przedziale 10–40°C (50–104°F). W przypadku gorącego akumulatora przed przystąpieniem do ładowania należy poczekać, aż ostygnie.
4. Akumulatory niklowo-wodorkowe należy naładować po okresie długiego nieużytkowania (dłuższego niż sześć miesięcy).

## OPIS DZIAŁANIA

**▲PRZESTROGA:** Przed przystąpieniem do regulacji lub przeglądu narzędzia upewnić się, że jest ono wyłączone, a akumulator został wyjęty.

## Wkładanie i wyjmowanie akumulatora

**▲PRZESTROGA:** Przed włożeniem lub wyjęciem akumulatora należy zawsze wyłączyć narzędzie.

**▲PRZESTROGA:** Podczas wkładania lub wyjmowania akumulatora należy mocno trzymać narzędzie i akumulator. W przeciwnym razie mogą się one wyślizgnąć z rąk, powodując uszkodzenie narzędzia lub akumulatora i obrażenia ciała.

- **Rys.1:** 1. Czerwony wskaźnik 2. Przycisk 3. Akumulator

Aby wyjąć akumulator, przesunąć przycisk znajdujący się w przedniej jego części i wysunąć akumulator.

Aby włożyć akumulator, wyrównaj występ na akumulatorze z rowkiem w obudowie i wsunąć go na swoje miejsce. Akumulator należy wsunąć do oporu, aż się zatrzaśnie na miejscu, co jest sygnalizowane delikatnym kliknięciem. Jeśli w górnej części przycisku jest widoczny czerwony wskaźnik, akumulator nie został całkowicie zatrzaśnięty.

**▲PRZESTROGA:** Akumulator należy włożyć do końca, tak aby czerwony wskaźnik nie był widoczny. W przeciwnym razie może przypadkowo wypaść z narzędzia, powodując obrażenia operatora lub osób postronnych.

**▲PRZESTROGA:** Nie wkładać akumulatora na siłę. Jeśli akumulator nie daje się swobodnie wsunąć, oznacza to, że został włożony nieprawidłowo.

## Układ zabezpieczenia narzędzia/akumulatora

Narzędzie jest wyposażone w układ zabezpieczenia narzędzia/akumulatora. Układ automatycznie odcina zasilanie silnika w celu wydłużenia trwałości narzędzia i akumulatora. Narzędzie zostanie automatycznie zatrzymane podczas pracy w następujących sytuacjach związanych z narzędziem lub akumulatorem:

### Zabezpieczenie przed przeciążeniem

W przypadku obsługi narzędzia/akumulatora w sposób powodujący nadmiernie wysoki pobór prądu narzędzie zostanie automatycznie zatrzymane bez ostrzeżenia. W takiej sytuacji należy wyłączyć narzędzie i zaprzestać wykonywania czynności powodującej przeciążenie narzędzia. Następnie należy wyłączyć narzędzie w celu jego ponownego uruchomienia.

### Zabezpieczenie przed przegrzaniem

W przypadku przegrzania narzędzia/akumulatora narzędzie wyłączy się automatycznie. W takiej sytuacji należy odczekać, aż narzędzie/akumulator ostygnie przed ponownym włączeniem narzędzia.

## Zabezpieczenie przed nadmiernym rozładowaniem

W przypadku niewystarczającego stanu naładowania akumulatora narzędzie zostanie automatycznie zatrzymane, a wskaźnik akumulatora będzie wskazywał następujący stan. W takiej sytuacji należy wyjąć akumulator z narzędzia i naładować go.













Włączony	Wyłączony	Miga
		

## Wskazanie stanu naładowania akumulatora

Tylko w przypadku akumulatorów ze wskaźnikiem

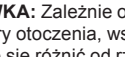
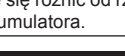
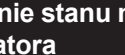
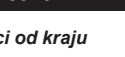
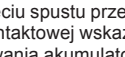
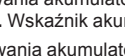
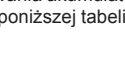
► **Rys.2:** 1. Lampki wskaźnika 2. Przycisk kontroli

Nacisnąć przycisk kontroli na akumulatorze w celu wyświetlenia stanu naładowania akumulatora. Lampki wskaźnika zaświecą się przez kilka sekund.

Lampki wskaźnika			Pozostała energia akumulatora
Świeci się	Wyłączony	Miga	
			75–100%
			50–75%
			25–50%
			0–25%
			Naładować akumulator.
			Akumulator może nie działać poprawnie.

**WSKAZÓWKA:** Zależnie od warunków użytkowania i temperatury otoczenia, wskazywany poziom może nieznacznie się różnić od rzeczywistego stanu naładowania akumulatora.













## Wskazanie stanu naładowania akumulatora

**W zależności od kraju**

Po pociągnięciu spustu przełącznika lub przyciśnięciu końcówki kontaktowej wskaźnik akumulatora wskaże stan naładowania akumulatora.

► **Rys.3:** 1. Wskaźnik akumulatora

Stan naładowania akumulatora jest wskazywany, jak pokazano w poniższej tabeli.

Stan wskaźnika akumulatora			Stan naładowania akumulatora
Włączony	Wyłączony	Miga	
			50% do 100%
			20% do 50%
			0% do 20%
			Naładować akumulator.

## Przycisk blokady spustu

**⚠ PRZESTROGA:** Przed włożeniem akumulatora do narzędzia należy zawsze sprawdzić, czy spust przełącznika działa prawidłowo i czy powraca do położenia wyłączenia po jego zwolnieniu.

**⚠ PRZESTROGA:** Jeżeli narzędzie nie będzie używane, należy wcisnąć przycisk blokady spustu od strony B, aby zablokować spust przełącznika w pozycji wyłączenia.

► **Rys.4:** 1. Przycisk blokady spustu 2. Spust przełącznika

► **Rys.5**

Narzędzie zostało wyposażone w przycisk blokady spustu, który zapobiega przypadkowemu pociągnięciu za spust przełącznika.

Aby pociągnąć za spust przełącznika, należy wcisnąć przycisk blokady spustu od strony A.

Po pracy należy zawsze wcisnąć przycisk blokady spustu od strony B.

## Regulowanie głębokości wstrzeliwania zszywek

**⚠ OSTRZEŻENIE:** Przed ładowaniem zszywek należy zawsze pamiętać, aby nie trzymać palców na spuście przełącznika, ani na końcówce kontaktowej oraz aby wyjąć akumulator przed regulacją głębokości wstrzeliwania zszywek.

W tym narzędziu można regulować głębokość wstrzeliwania zszywek. Głębokość wstrzeliwania zszywek ustawia się pokrętkiem regulacyjnym. Głębokość wstrzeliwania jest największa, gdy regulator jest przekręcony maksymalnie w kierunku A, jak na rysunku. Zmniejszenie głębokości następuje przez przekręcenie regulatora w kierunku B. Głębokość może być ustawiona na maksymalnie 1,5 mm.

► **Rys.6:** 1. Regulator

► **Rys.7:** 1. Zbyt głęboko 2. Równo z powierzchnią 3. Zbyt płytko

## Włączanie lampki

**⚠ PRZESTROGA:** Nie patrzeć na światło ani bezpośrednio na źródło światła.

Aby włączyć lampkę, pociągnąć spust przełącznika lub poruszyć końcówką kontaktową. Lampka świeci, dopóki spust przełącznika lub końcówka kontaktowa są naciśnięte. Lampka oświetlenia wyłącza się po około 10 s od zwolnienia spustu przełącznika i końcówki kontaktowej.

► **Rys.8:** 1. Lampka

**WSKAZÓWKA:** Aby usunąć zabrudzenia z klosza lampki, należy użyć suchej szmatki. Uważać, aby nie zarysować klosza lampki, gdyż może to zmniejszyć natężenie oświetlenia.

**WSKAZÓWKA:** Nawet, kiedy przy słabo naładowanym akumulatorze lampka się świeci, narzędzie może nie wstrzeliwać zszywek. W takiej sytuacji należy naładować akumulator.

## MONTAŻ

**⚠ PRZESTROGA:** Przed przystąpieniem do wykonywania dowolnych czynności z tym narzędziem należy zawsze pamiętać, aby nie trzymać palców na spuście przełącznika, ani na końcówce kontaktowej oraz aby wyjąć akumulator.

## Ładowanie sztyfcarki

**⚠ PRZESTROGA:** Przed przystąpieniem do ładowania sztyfcarki należy zawsze upewnić się, że akumulator jest wyjęty. Przypadkowe wystąpienie może spowodować obrażenia ciała oraz uszkodzenie mienia.

**⚠ PRZESTROGA:** Nie należy otwierać gwałtownie magazynku załadowanego zszywkami. Przypadkowe upuszczenie zszywek, zwłaszcza podczas pracy na wysokości, może spowodować obrażenia ciała.

**⚠ PRZESTROGA:** Zszywki należy ładować we właściwym kierunku. Załadowanie w kierunku odwrotnym może powodować zbyteńskie zużycie się młotka oraz innych części narzędzia.

**⚠ PRZESTROGA:** Nie używać zniekształconych zszywek. Wolno używać tylko zszywek określonych w tej instrukcji. Używanie innych zszywek może powodować blokowanie się ich w narzędziu, a nawet jego uszkodzenie.

1. Wyjąć akumulator.
  2. Nacisnąć dźwignię blokady i przesunąć magazynek do tyłu.
  3. Zrównać końce zszywek z rowkiem u dołu magazynku i przepchnąć wszystkie zszywki do prowadnicy. (Należy pamiętać o umieszczeniu zszywek we właściwym kierunku)
- **Rys.9:** 1. Zszywki 2. Magazynek 3. Dźwignia blokady 4. Prowadnica młotka

4. Po załadowaniu zszywek popchnąć magazynek do przodu, aż do usłyszenia odgłosu kliknięcia.

Aby wyjąć zszywkę, należy wykonać czynności procedury wkładania w odwrotnej kolejności.

## Adapter noska

**⚠ PRZESTROGA:** Przed przystąpieniem do montowania adaptera noska należy zawsze pamiętać, aby nie trzymać palców na spuście przełącznika, ani na końcówce kontaktowej oraz aby wyjąć akumulator przed regulacją głębokości wstrzeliwania zszywek.

Adapter noska należy stosować w przypadku łączonych części wykonanych z materiału, który jest łatwo uszkodzić. Aby zamontować adapter noska, umieścić go na osłonie prowadnicy noska, tak by występ wewnątrz adaptera pasował do wcięcia w osłonie prowadnicy młotka. Aby zabezpieczyć adapter noska przed zgubieniem, należy przechowywać w uchwycie na tylnym końcu magazynku.

- **Rys.10:** 1. Wycięcie 2. Występ 3. Adapter noska 4. Uchwyt przewodu

## Zaczep

**⚠ PRZESTROGA:** Nie wolno zawieszать zaczepu na pasku spodni. Upuszczenie sztyfcarki, spowodowane odciążeniem się zaczepu, może doprowadzić do przypadkowego wystąpienia zszywkę i obrażeń ciała.

- **Rys.11**

Zaczep służy do wygodnego, tymczasowego zawieszania narzędzia. Można go zamontować z jednej lub z drugiej strony narzędzia.

Aby zamontować zaczep, należy wsunąć go w rowek w obudowie narzędzia znajdujący się z obu stron, a następnie przykręcić go wkrętem. Aby wymontować zaczep, należy odkręcić wkręt i wyjąć zaczep.

- **Rys.12:** 1. Rowek 2. Zaczep 3. Śruba

## Miejsce na klucz imbusowy

Klucz imbusowy, gdy nie jest używany, należy przechowywać w sposób pokazany na rysunku, aby się nie zgubił.

- **Rys.13:** 1. Klucz imbusowy

## OBSŁUGA

### Sprawdzanie systemów bezpieczeństwa

**⚠ OSTRZEŻENIE:** Przed przystąpieniem do pracy należy sprawdzić działanie wszystkich układów bezpieczeństwa. Niezastosowanie się do tej zasady może spowodować obrażenia ciała.

- **Rys.14:** 1. Przycisk blokady spustu 2. Spust przełącznika 3. Końcówka kontaktowa 4. Magazynek

Przed przystąpieniem do pracy należy sprawdzić, czy układy bezpieczeństwa działają prawidłowo.

1. Wyjąć zszywki z narzędzia i pozostawić magazynek otwarty.
2. Zainstalować akumulator i zwolnić blokadę spustu.
3. Pociągnąć za spust przełącznika bez przykładania końcówki kontaktowej do materiału.
4. Przyłożyć końcówkę kontaktową do materiału bez pociągania za spust przełącznika.

Jeśli narzędzie zadziała w przypadkach 3 i 4 opisanych powyżej, układy bezpieczeństwa nie działają prawidłowo. Zaprzestać niezwłocznie użytkowania narzędzia i skontaktować się z lokalnym punktem centrum serwisowym.

## Wstrzeliwanie zszywek

**⚠ OSTRZEŻENIE:** Przez cały czas dociskać końcówkę kontaktową mocno do materiału, aż do całkowitego wbicia zszywki. Prypadkowe wstrzelenie może spowodować obrażenia ciała.

1. Zwolnić blokadę spustu.
  2. Przyłożyć końcówkę kontaktową równo do materiału.
  3. Pociągnąć za spust przełącznika, aby wbić zszywkę.
  4. Aby wstrzelić kolejną zszywkę, zdjąć palec ze spustu przełącznika, a następnie powtórzyć kroki 2 i 3 opisane powyżej.
- **Rys.15:** 1. Spust przełącznika 2. Końcówka kontaktowa

Wstrzelenie kolejnej zszywki jest także możliwe poprzez przeciągnięcie narzędzia do kolejnego miejsca z dociśniętą do materiału końcówką kontaktową i pociągnięciem spustu przełącznika.

► **Rys.16**

Jeśli główka wbijanej zszywki wystaje ponad powierzchnię materiału, należy zwrócić uwagę, aby wbijać zszywkę, dociskając mocno głowicę sztyfcarki do materiału.

► **Rys.17**

**WSKAZÓWKA:** Jeśli główka wbijanej zszywki nadal wystaje ponad powierzchnię materiału, pomimo mocnego dociskania głowicy sztyfcarki, materiał może być nieodpowiedni dla sztyfcarki. Dalsze używanie sztyfcarki w takim materiale może spowodować uszkodzenie młotka sztyfcarki i/lub zablokowanie sztyfcarki.

## Mechanizm zabezpieczający przed pustym wystrzałem

**⚠ OSTRZEŻENIE:** Przed przystąpieniem do ładowania zszywek należy zawsze pamiętać, aby nie trzymać palców na spuście przełącznika, ani na końcówce kontaktowej oraz aby wyjąć akumulator przed regulacją głębokości wstrzeliwania zszywek.

Kiedy liczba pozostałych w magazynku zszywek zmniejszy się do 0–3 sztuk, nie zadziała spust. W takiej sytuacji należy załadować do magazynka nowy pasek zszywek i spust przełącznika zacznie znowu działać.

**WSKAZÓWKA:** Kiedy krótko po zadziałaniu układu zabezpieczającego przed pracą z pustym magazynkiem trzeba pracować z użyciem zszywek o innej długości, należy załadować do magazynka nowy pasek zszywek, a następnie „wystrzelać” pozostałe jeszcze zszywki używanego poprzednio rozmiaru.

## Sprawdzanie liczby pozostałych zszywek

Liczbę pozostałych zszywek można sprawdzić przez okienko wskaźnika. Czerwony wskaźnik przemieszcza się w stronę otworu mocowania wraz ze zmniejszaniem się liczby pozostałych zszywek.

► **Rys.18:** 1. Okienko wskaźnika 2. Wskaźnik

## Usuwanie zablokowanych zszywek

**⚠ OSTRZEŻENIE:** Przed przystąpieniem do usuwania zablokowanych zszywek należy zawsze upewnić się, że akumulator jest wyjęty.

Usunąć pozostałe w magazynku zszywki. Usunąć sześciokątnym kluczem trzy śruby mocujące osłonę przewodnicy młotka.

Wyjąć z rowka przewodnicy zablokowane zszywki. Kiedy zablokowane zszywki nie chcą wyjść, należy sześciokątnym kluczem usunąć dwie śruby mocujące osłonę zabezpieczającą. Teraz można już je wyjąć.

► **Rys.19:** 1. Osłona przewodnicy młotka 2. Wkręt 3. Osłona zabezpieczająca

## KONSERWACJA

**⚠ PRZESTROGA:** Przed przystąpieniem do przeglądu narzędzia lub jego konserwacji upewnić się, że jest ono wyłączone, a akumulator wyjęty.

**UWAGA:** Nie stosować benzyny, rozpuszczalników, alkoholu itp. środków. Mogą one powodować odbarwienia, odkształcenia lub pęknięcia.

W celu zachowania odpowiedniego poziomu BEZPIECZEŃSTWA i NIEZAWODNOŚCI produktu wszelkie naprawy i różnego rodzaju prace konserwacyjne lub regulacje powinny być przeprowadzane przez autoryzowany lub fabryczny punkt serwisowy narzędzi Makita, zawsze z użyciem oryginalnych części zamiennych Makita.



# AKCESORIA OPCJONALNE

**⚠ PRZESTROGA:** Zaleca się stosowanie wymienionych akcesoriów i przystawek razem z narzędziem Makita opisanym w niniejszej instrukcji.

Stosowanie innych akcesoriów lub przystawek może być przyczyną obrażeń ciała. Akcesoria lub przystawki należy wykorzystywać tylko zgodnie z ich przeznaczeniem.

W razie potrzeby wszelkiej pomocy i szczegółowych informacji na temat niniejszych akcesoriów udziela Państwu lokalne punkty serwisowe Makita.

- Zszywki
- Oryginalny akumulator i ładowarka firmy Makita
- Gogle ochronne

**WSKAZÓWKA:** Niektóre pozycje znajdujące się na liście mogą być dołączone do pakietu narzędziowego jako akcesoria standardowe. Mogą to być różne pozycje, w zależności od kraju.

## RÉSZLETES LEÍRÁS

<b>Típus:</b>	<b>DPT353</b>	
Szög mérete	ø0,6 mm x 15, 18, 25, 30, 35 mm	
Szögtár kapacitása	100 pcs	
Méreték az akasztó nélkül (H x SZ x M)	257 mm x 79 mm x 226 mm	
Névleges feszültség	18 V, egyenáram	
Akkumulátor	BL 1815, BL 1815N, BL 1820, BL 1820B	BL 1830, BL 1830B, BL 1840, BL 1840B, BL 1850, BL 1850B, BL 1860B
Tiszta tömeg	2,0 kg	2,2 kg

- Folyamatos kutató- és fejlesztőprogramunk eredményeként az itt felsorolt tulajdonságok figyelmeztetés nélkül megváltozhatnak.
- A műszaki adatok és az akkumulátor országoként változhatnak.
- Súly az akkumulátorral, a 01/2003 EPTA eljárás szerint meghatározva

### Rendeltetés

A gép szögek építőanyagokba, például faanyagokba történő belövésére használható.

### Zaj

A tipikus A-súlyozású zajszint, a EN60745 szerint meghatározva:

Hangnyomásszint ( $L_{pA}$ ): 76 dB(A)  
Bizonytalanság (K): 3 dB(A)

A zajszint a munkavégzés során meghaladhatja a 80 dB (A) értéket.

**▲ FIGYELMEZTETÉS:** Viseljen fülvédőt!

### Vibráció

A vibráció EN60745 szerint meghatározott összértéke:  
Rezgéskibocsátás ( $a_n$ ): 2,5 m/s<sup>2</sup> vagy kisebb  
Bizonytalanság (K): 1,5 m/s<sup>2</sup>

**MEGJEGYZÉS:** A rezgéskibocsátás értéke a szabványos vizsgálati eljárásnak megfelelően lett mérve, és segítségével az elektromos kéziszerszámok összehasonlíthatók egymással.

**MEGJEGYZÉS:** A rezgéskibocsátás értékének segítségével előzetesen megbecsülhető a rezgésnek való kitettség mértéke.

**▲ FIGYELMEZTETÉS:** A szerszám rezgéskibocsátása egy adott alkalmazásnál eltérhet a megadott értéktől a használat módjától függően.

**▲ FIGYELMEZTETÉS:** Határozza meg a kezelő védelmét szolgáló munkavédelmi lépéseket, melyek az adott munkafeltételek melletti vibrációs hatás becslt mértékén alapulnak (figyelembe véve a munkaciklus elemeit, mint például a gép leállításának és üresjáratának mennyiségét az elindítások száma mellett).

### EK Megfelelőségi nyilatkozat

**Csak európai országokra vonatkozóan**

Az EK-megfelelőségi nyilatkozat az útmutató „A” mellékletében található.

## BIZTONSÁGI FIGYELMEZTETÉS

### A szerszámgépekre vonatkozó általános biztonsági figyelmeztetések

**▲ FIGYELMEZTETÉS:** Olvassa el a szerszámgéphez mellékelte összes biztonsági figyelmeztetést, utasítást, illusztrációt és a műszaki adatokat. A következőkben leírt utasítások figyelmen kívül hagyása elektromos áramütést, tüzet és/vagy súlyos sérülést eredményezhet.

### Őrizzen meg minden figyelmeztetést és utasítást a későbbi tájékozódás érdekében.

A figyelmeztetéseken szereplő "szerszámgép" kifejezés az Ön hálózatról (vezetékes) vagy akkumulátorral (vezeték nélküli) működtetett szerszámgépére vonatkozik.

### Az akkumulátoros szögbelövőre vonatkozó biztonsági figyelmeztetések

1. **Mindig ellenőrizze, hogy a szerszám nem tartalmaz-e kötőelemeket.** A szögbelövő gondatlan kezelése a kötőelemek váratlan kilövéséhez, és személyi sérüléshez vezethet.

2. Ne tartsa a szerszámot maga, vagy az Ön közelében lévő más személyek felé. A váratlan kioldás a kilőtt kötőelemmel sérülést okozhat.
3. Addig ne indítsa be a gépet, amíg nem tartja stabilan a munkadarabon. Amennyiben a gép és a munkadarab nem érintkeznek, előfordulhat, hogy a kötőelem lepattan a munkadarabról.
4. Ha a kötőelem a gépbe szorult, csatlakoztassa le a gépet az áramforrásról. Ha áramforráshoz csatlakoztatott szögbelövőből próbálja meg eltávolítani a beszorult kötőelemet, előfordulhat, hogy a szögbelövő véletlenül működésbe lép.
5. A beszorult kötőelem eltávolításakor megfelelő elővigyázatossággal járjon el. A mechanizmus összenyomott állapotban lehet, így a beszorult kötőelem eltávolítása közben nagy erővel lóthat ki a kötőelemet.
6. Ne használja a szögbelövőt elektromos vezetékek rögzítésére. A gép nem alkalmas elektromos vezetékek felszerelésére, mert megrongálhatja a vezeték szigetelését, ami áramütéssel vagy tüzessel járhat.
7. Mindig viseljen védőszemüveget a por elleni védelem és a kötőelemek okozta sérülések megelőzése érdekében.

**▲FIGYELMEZTETÉS:** A munkaadó felelőssége, hogy a védőszemüveg viselésére kötelezze a szerszám kezelőit és a közvetlen munkaterületen lévő más személyeket.

8. Tartsa távol kezeit és lábait a kivezetőnyílástól.
9. A szerszám kenésekor vagy tartozékcseré alatt kövesse az utasításokat.
10. Mindig távolítsa el az akkumulátort a kötőelemek betöltése, valamint a szerszám beállítása, ellenőrzése és karbantartása előtt, illetve a használat befejezésekor is.
11. A használat megkezdése előtt győződjön meg arról, hogy senki sem tartózkodik a munkaterületen. Soha ne próbálja a kötőelemeket egyszerre a munkadarab mindkét oldaláról belőni. A kötőelemek átszakíthatják a munkadarabot, esetleg kirepülhetnek, komoly veszélyt okozva.
12. Ha a szerszám a kezében van, ügyeljen a stabil testtartásra és egyensúly megőrzésére. Ha magasban dolgozik, győződjön meg arról, hogy senki sem tartózkodik a munkaterület alatt.
13. Soha ne használja a „Tilos állványzatot vagy létrán használni” felirattal jelölt kötőelem-behajtó szerszámokat speciális alkalmazásokra, például az alábbiakra:
  - amikor a behajtás helyének változtatásához állványokat, lépcsőket, létrákat vagy létrászerű szerkezeteket pl. tetőlétra, használ;
    - dobozok vagy ládák lezárásakor;
    - szállítási biztonsági rendszerek rögzítéséhez, pl. járműveken és kocsikon.
14. Gondosan ellenőrizze a falakat, mennyezeteket, padlókat, a tetőszerkezetet és a hasonló elemeket, hogy elkerülhesse az áramütést, gázszivárgást, robbanást stb. egy áram alatt lévő vezetékbe, csővezetékbe vagy gázcsőbe lőtt kötőelemmel.

15. Csak a kézikönyvben megadott kötőelemeket használja. Másfajta kötőelemek használata a szerszám hibás működését okozhatja.
16. Ne végezzen módosításokat a gépen, és ne próbálja a kötőelemek belövésén kívül másra használni.
17. Ne működtesse a gépet, ha nincsenek betöltve kötőelemek. Ezzel lerövidíti a gép élettartamát.
18. Ha szokatlan jelenséget vagy bármilyen hibát észlel a gép működése során, akkor azonnal hagyja abba a kötőelemek belövését.
19. Soha ne lőjön kötőelemeket olyan anyagokba, amelyeket a kötőelemek átlukaszthatnak, és amelyeknek keresztül lövedékszerűen átrepülhetnek.
20. Amíg fel nem készült a munkadarabok összekapcsolására, ne hozza egyszerre működésbe a kapcsológombot és az érintkezőelemet. Hagyja, hogy az érintkezőelemet a munkadarab nyomja le. Soha ne iktassa ki az érintkezőelemet pozíciójának rögzítésével vagy azzal, hogy kézzel benyomja.
21. Ne végezzen módosításokat az érintkezőelemen. Gyakorta ellenőrizze az érintkezőelem megfelelő működését.
22. Ha a szerszám nincs használatban, mindig távolítsa el belőle a kötőelemeket.

## ŐRIZZE MEG EZEKET AZ UTASÍTÁSOKAT.

**▲FIGYELMEZTETÉS:** NE HAGYJA, hogy (a termék többszöri használatából eredő) kényelem és megszokás váltsa fel a termék biztonsági előírásainak szigorú betartását. A HELYTELEN HASZNÁLAT és a használati útmutatóban szereplő biztonsági előírások megszegése súlyos személyi sérülésekhez vezethet.

## Fontos biztonsági utasítások az akkumulátorra vonatkozóan

1. Az akkumulátor használata előtt tanulmányozza át az akkumulátortöltőn (1), az akkumulátoron (2) és az akkumulátorral működtetett terméken (3) olvasható összes utasítást és figyelmeztető jelzést.
2. Ne szerelje szét az akkumulátort.
3. Ha a működési idő nagyon lerövidült, azonnal hagyja abba a használatot. Ez a túlmelegedés, esetleges égések és akár robbanás veszélyével is járhat.
4. Ha elektrolit kerül a szemébe, mossa ki azt tiszta vízzel és azonnal kérjen orvosi segítséget. Ez a látásának elvesztését okozhatja.
5. Ne zárja rövidre az akkumulátort:
  - (1) Ne érjen az érintkezőkhöz elektromosan vezető anyagokkal.
  - (2) Ne tárolja az akkumulátort más fémtárgyakkal, mint pl. szegekkel, érmékkel, stb. egy helyen.
  - (3) Ne tegye ki az akkumulátort víznek vagy esőnek.

Az akkumulátor rövidzárlata nagy áramerősséget, túlmelegedést, égéseket, sőt akár meghibásodást is okozhat.

6. Ne tárolja a szerszámot vagy az akkumulátort olyan helyen, ahol a hőmérséklet elérheti vagy meghaladhatja az 50 °C-ot (122 °F).
7. Ne égesse el az akkumulátort még akkor sem, ha az komolyan megsérült vagy teljesen elhasználódott. Az akkumulátor a tűzben felrobbanhat.
8. Vigyázzon, ne hagyja leejtse vagy megüsse az akkumulátort.
9. Ne használjon sérült akkumulátort.
10. A készülékben található lítium-ion akkumulátorok a veszélyes árukkal kapcsolatos előírások vonatkoznak.  
A termék pl. harmadik felek, fuvarozó cégek stb. által történő szállítása esetén minden esetben tartsa szem előtt a csomagoláson és a címkén található speciális követelményeket.  
A termék szállításra történő felkészítése esetén vegye fel a kapcsolatot egy veszélyes anyagokkal foglalkozó szakemberrel. Kérjük, hogy az esetlegesen szigorúbb nemzeti előírásokat is vegye figyelembe.  
Ragassza le a kiálló érintkezőket, illetve oly módon csomagolja be az akkumulátort, hogy az ne tudjon elmozdulni a csomagolásban.
11. Az akkumulátor ártalmatlanításakor tartsa be a helyi előírásokat.

## ŐRIZZE MEG EZEKET AZ UTASÍTÁSOKAT.

**⚠VIGYÁZAT:** Csak eredeti Makita akkumulátorokat használjon. A nem eredeti Makita akkumulátorok vagy módosított akkumulátorok használata esetén az akkumulátor felrobbanhat, ami tüzet, személyi sérülést és anyagi kárt okozhat. A Makita szerszámra és töltőre vonatkozó Makita garanciát is érvénytelenítheti.

## Tipppek az akkumulátor maximális élettartamának eléréséhez

1. Töltse fel az akkumulátort, mielőtt teljesen lemerülne. Állítsa le a gépet, és töltse fel az akkumulátort, ha a gép erejének csökkenését észleli.
2. Soha ne töltse újra a teljesen feltöltött akkumulátort. A túltöltés csökkenti az akkumulátor élettartamát.
3. Töltse az akkumulátort szobahőmérsékleten, 10 °C - 40 °C (50 °F - 104 °F) között. Töltés előtt hagyja lehűlni a főforrósodott akkumulátort.
4. Töltse fel az akkumulátort, ha hosszabb ideje (több mint hat hónapja) nem használta azt.

## A MŰKÖDÉS LEÍRÁSA

**⚠VIGYÁZAT:** Minden esetben ellenőrizze, hogy a szerszám ki van kapcsolva és az akkumulátor eltávolításra került mielőtt beállít vagy ellenőriz valamilyen funkciót a szerszámon.

## Az akkumulátor behelyezése és eltávolítása

**⚠VIGYÁZAT:** Mindig kapcsolja ki az eszközt, mielőtt behelyezi vagy eltávolítja az akkumulátort.

**⚠VIGYÁZAT:** Az akkumulátor behelyezésekor vagy eltávolításakor erősen fogja meg a szerszámot és az akkumulátort. Ha nem fogja erősen a szerszámot és az akkumulátort, azok kicsúszhatnak a kezei közül, ami a szerszám és az akkumulátor károsodásához, de akár személyi sérüléshez is vezethet.

► **Ábra1:** 1. Piros jel 2. Gomb 3. Akkumulátor

Az akkumulátoregység kivételéhez nyomja be az akkumulátoregység elején található gombot, és húzza le a gépről.

Az akkumulátor beszereléséhez illessze az akkumulátor nyelvét a burkolaton található vajatba és csúsztassa a helyére. Egészen addig tolja be, amíg az akkumulátor egy kis kattánással a helyére nem ugrik. Ha látható a piros jel a gomb felső oldalán, akkor a gomb nem tartant be teljesen.

**⚠VIGYÁZAT:** Mindig tolja be teljesen az akkumulátort, amíg a piros jel el nem tűnik. Ha ez nem történik meg, akkor az akkumulátor kieshet a szerszámból, és Önnel vagy a környezetében másnak sérülést okozhat.

**⚠VIGYÁZAT:** Ne erőltesse az akkumulátort behelyezésre. Ha az akkumulátor nem csúszik be könnyedén, akkor nem megfelelően lett behelyezve.

## Szerszám-/akkumulátorvédő rendszer

A gép szerszám-/akkumulátorvédő rendszerrel van felszerelve. A rendszer automatikusan kikapcsolja a motor áramellátását, így megnöveli a szerszám és az akkumulátor élettartamát. A gép használat közben automatikusan leáll, ha a szerszám vagy az akkumulátor a következő állapotok valamelyikébe kerül:

### Túlterhelésvédelem





Ha a szerszámot/akkumulátort úgy használják, hogy az rendellenesen nagy áramot vesz fel, akkor a szerszám mindenfajta jelzés nélkül leáll. Ilyenkor kapcsolja ki a gépet, és ne folytassa a túlterhelést okozó műveletet. Az újraindításhoz kapcsolja be a gépet.

### Túlmelegedés elleni védelem

Ha a szerszám/akkumulátor túlmelegedett, automatikusan leáll. Ilyenkor hagyja lehűlni a szerszámot/akkumulátort, mielőtt ismét bekapcsolná.

## Mélykisütés elleni védelem

A szerszám automatikusan leáll, ha az akkumulátor kapacitása nem elegendő, az akkumulátor-visszajelző pedig az alábbi állapotot mutatja. Ebben az esetben távolítsa el az akkumulátort a gépből, majd töltsse fel azt.





















 BE	 KI	 Villogó lámpa
		

## Az akkumulátor töltöttségének jelzése

**Csak állapotjelzős akkumulátorok esetén**

► **Ábra2:** 1. Jelzőlámpák 2. Check (ellenőrzés) gomb

Nyomja meg az ellenőrzőgombot, hogy az akkumulátortöltöttség-jelző megmutassa a hátralévő akkumulátor-kapacitást. Ekkor a töltöttségjelző lámpák néhány másodpercre kigyulladnak.

Jelzőlámpák			Töltöttségi szint
 Világító lámpa	 KI	 Villogó lámpa	
			75%-tól 100%-ig
			50%-tól 75%-ig
			25%-tól 50%-ig
			0%-tól 25%-ig
			Töltsse fel az akkumulátort.
			Lehetséges, hogy az akkumulátor meghibásodott.

**MEGJEGYZÉS:** Az adott munkafeltételektől és a környezet hőmérsékletétől függően a jelzett töltöttségi szint némileg eltérhet a tényleges töltöttségi szinttől.







## Az akkumulátor töltöttségének jelzése

**Ország-specifikus**

Ha benyomja a kapcsológombot vagy az érintkezőelemet, az akkumulátor jelzőfénye jelzi az akkumulátor fennmaradó kapacitását.

► **Ábra3:** 1. Akkumulátortöltöttség-jelző

A fennmaradó akkumulátortöltöttség az alábbi táblázatban található vázlatok szerint jelenik meg.

Akkumulátor jelzőfényének állapota			Hátralévő akkumulátor-kapacitás
 BE	 KI	 Villogó lámpa	
			50%-tól 100%-ig
			20%-tól 50%-ig
			0%-tól 20%-ig
			Töltsse fel az akkumulátort

## Kapcsolózárgomb

**⚠ VIGYÁZAT:** Mielőtt behelyezi az akkumulátort a szerszámba, mindig ellenőrizze, hogy a kapcsológomb hibátlanul működik és felengedéskor „OFF” állásba áll-e.

**⚠ VIGYÁZAT:** Ha nem működteti a gépet, tolja át a kapcsolózárgombot a B oldalról, hogy a kapcsológomb KI állásba kerüljön.

► **Ábra4:** 1. Kapcsolózárgomb 2. Kapcsológomb

► **Ábra5**

A kapcsológomb véletlen benyomásának elkerülésére egy kapcsolózárgomb szolgál. A kapcsológomb benyomásához tolja át a kapcsolózárgombot az A oldalról. Használat után mindig tolja át a kapcsolózárgombot a B oldalról.

## A szögbelövés mélységének beállítása

**⚠ FIGYELMEZTETÉS:** A szögbelövés mélységének beállítása előtt engedje el a kapcsológombot és az érintkezőelemet, továbbá távolítsa el az akkumulátort.

A szögbelövő belövési mélysége állítható. A szegezési mélység beállításához forgassa el a beállítót. A szegezési mélység akkor a legnagyobb, amikor a beállító teljesen az A irányba van csavarva az ábrán látható módon. Ha a beállítót a B irányba forgatják, a mélység kisebb lesz. A belövési mélység 1,5 mm-től a maximális értékig állítható.

► **Ábra6:** 1. Szabályozó

► **Ábra7:** 1. Túl mély 2. Sülyesztett 3. Túl sekély

## A lámpa bekapcsolása

**⚠ VIGYÁZAT:** Ne tekintsen a fénybe vagy ne nézze egyenesen a fényforrást.

A lámpa bekapcsolásához nyomja be a kapcsológombot vagy az érintkezőelemet. A lámpa addig világít, amíg a kapcsológombot vagy az érintkezőelemet benyomva tartja. A lámpa a kapcsológomb és az érintkezőelem felengedése után nagyjából 10 másodperccel kialszik.

► **Ábra8:** 1. Lámpa

**MEGJEGYZÉS:** Száraz ruhadarabbal törölje le a szennyeződést a lámpa lencséjéről. Ügyeljen arra hogy ne karcolja meg a lámpa lencséjét, ez csökkentheti a megvilágítás erősségét.

**MEGJEGYZÉS:** Ha a lámpa be is kapcsol alacsony akkumulátor-töltöttség esetén, a szögbelövő nem ló be szöget. Ebben az esetben töltsse fel az akkumulátort.

## ÖSSZESZERELÉS

**⚠VIGYÁZAT:** Ügyeljen rá, hogy az ujjait ne helyezze a kapcsológombra vagy az érintkezőelemre, és távolítsa el az akkumulátort, mielőtt bármинemű munkát végezne a szögbelövőn.

### A szögbelövő feltöltése

**⚠VIGYÁZAT:** A szögbelövő feltöltése előtt mindig vegye ki a gép akkumulátorát. Az akaratlan bekapcsolás személyi sérülést és anyagi kárt okozhat.

**⚠VIGYÁZAT:** Ne tolja el hirtelen mozdulattal a szögekkel feltöltött szögbelövő tárájának fedelét. A szögek lehullása – különösen a magasban végzett munka esetén – személyi sérülést okozhat.

**⚠VIGYÁZAT:** Helyezze be a szögeket a megfelelő irányba. A helytelen irányba behelyezett szögek a belövő idő előtti elhasználódását és más alkatrészek károsodását okozhatják.

**⚠VIGYÁZAT:** Ne használjon sérült szögeket. Csak a jelen kézikönyvben előírt típusú szögeket használja. Az előírt típustól eltérő szögek használata a szögek beszorulásához és a szögbelövő töréséhez vezethet.

1. Távolítsa el az akkumulátort.
  2. Nyomja meg a reteszelőkart és tolja hátra a tárat.
  3. Igazítsa a szegek hegyét a tár alján levő vajatokhoz és tolja a szögeket a vezetőelem felé. (Ügyeljen a szögek helyes irányára.)  
► **Ábra9:** 1. Szögek 2. Tár 3. Reteszelőkar 4. Vezetőelem
  4. A szögek betöltése után tolja a helyére az előtárat, kattanásig.
- A szögek eltávolításához haladjon végig a behelyezési lépéseken fordított sorrendben.

## Fejadapter

**⚠VIGYÁZAT:** Ügyeljen rá, hogy az ujjait ne helyezze a kapcsológombra vagy az érintkezőelemre, és távolítsa el az akkumulátort, mielőtt felszereli a fejadaptert.

Ha a szögbelövővel sérülékeny felületű anyagba lő szögeket, használja a fejadaptert. A fejadapter felszereléséhez helyezze az alkatrészt a vezetőelem borítására úgy, hogy a fejadapterben lévő kiálló rész illeszkedjen a vezetőelem hornyába.

A fejadaptert a tár végénél található tartóban tárolhatja, így az nem vész el.

► **Ábra10:** 1. Horony 2. Kiemelkedés 3. Fejadapter 4. Tartó

## Akasztó

**⚠VIGYÁZAT:** Ne akassza a nadrágszíjára. Ha az akasztó véletlenül kijön a helyéből, leejtheti a szögbelövőt, ami akaratlan bekapcsolódással és ennek következtében személyi sérüléssel járhat.

► **Ábra11**

Az akasztó a gép ideiglenes felakasztására szolgál. Felszerelhető a gép mindkét oldalára.

Az akasztó felszereléséhez helyezze azt a gép burkolatának két oldalán található horonyok valamelyikébe, majd rögzítse egy csavarral. A leszereléshez csavarja ki a csavart és vegye le az akasztót.

► **Ábra12:** 1. Horony 2. Akasztó 3. Csavar

## Az imbuszkulcs tárolása

Amikor nem használja, tárolja az imbuszkulcsot az ábrán látható módon, nehogy elveszzen.

► **Ábra13:** 1. Imbuszkulcs

## MŰKÖDTETÉS

### A biztonsági rendszer ellenőrzése

**⚠FIGYELMEZTETÉS:** Használat előtt ellenőrizze, hogy minden biztonsági rendszer működépes állapotban van-e. Ennek elmulasztása személyi sérüléseket okozhat.

► **Ábra14:** 1. Kapcsolózárgomb 2. Kapcsológomb 3. Érintkezőelem 4. Tár

Mielőtt hozzálátna a munkavégzéshez, ellenőrizze a biztonsági rendszer megfelelő állapotát az alábbiak szerint.

1. Távolítsa el a szögeket a gépből, és tartsa nyitva a tárat.
2. Szerelje fel az akkumulátort, majd engedje fel a kapcsolózárat.
3. Nyomja be a kapcsológombot az érintkezőelem benyomása nélkül.
4. Nyomja be az érintkezőelemet a kapcsológomb benyomása nélkül.

Ha a gép működőképesnek bizonyul a fenti 3-as vagy 4-es esetben, a biztonsági rendszer meghibásodott. Azonnal fejezze be a szerszám használatát, és forduljon a helyi szakszervizhez.

## A szögbelövő működtetése

**FIGYELMEZTETÉS:** Tartsa az érintkező-elemet stabilan az anyagon, amíg a szerszám teljesen be nem lövi a szöveget. Az akaratlan lövések személyi sérülést okozhatnak.

1. Engedje fel a kapcsolózárat.
2. Illessze az érintkezőelemet a munkadarabra.
3. A szög belövésehez teljesen húzza be a kapcsológombot.
4. A következő szög belövésehez engedje el ujjával a kapcsológombot, majd ismétlje meg a fenti 2. és 3. lépést.

► **Ábra15:** 1. Kapcsológomb 2. Érintkezőelem

Úgy is belöheti a szöveget, hogy a következő munkaterületre húzza a gépet, miközben az érintkezőelemet az anyaghoz nyomva tartja, majd meghúzza a kapcsológombot.

► **Ábra16**

Ha belövés után a szög feje kiáll a munkadarabból, tartsa erősen a munkadarabra a szögbelövő fejét, és nyomja be vele a kiálló szöveget.

► **Ábra17**

**MEGJEGYZÉS:** Ha a szög továbbra is kiáll a munkadarabból, az anyag nem biztos, hogy megfelelő a szögbelövővel való használathoz. Ha ilyen anyagokon használja a szögbelövőt, károsodhat a behajtóelem, valamint elakadhatnak a szerszámban a szögek.

## Üres lövést meggátoló mechanizmus

**FIGYELMEZTETÉS:** Ügyeljen rá, hogy az ujjait ne helyezze a kapcsológombra vagy az érintkezőelemre, és távolítsa el az akkumulátort, mielőtt feltölti a szögbelövőt.

Ha a tárban lévő szögek száma 0–3, a kapcsológomb nem működtethető. Ilyenkor helyezzen szöveget a tárba, és a kapcsológomb ismét működtethető lesz.

**MEGJEGYZÉS:** Ha a teljes kiürülést megelőző elsőtörszerkezet működése után röviddel eltérő hosszúságú szögekkel lő be, helyezzen szöveget a tárba, majd lője be az összes előző méretű szöveget egy hulladék anyagba.

## A megmaradt szögek számának ellenőrzése

A betekintőn keresztül ellenőrizheti a megmaradt szögek számát.

A piros jel a kötőelemek nyílása felé halad, ahogy a megmaradt szögek száma csökken.

► **Ábra18:** 1. Betekintő 2. Jel

## A beszorult szögek eltávolítása

**FIGYELMEZTETÉS:** A beszorult szögek eltávolítása előtt mindig vegye ki a gép akkumulátorát.

Vegye ki a tárban maradt szöveget. Távolítsa el a vezetőelem borítását rögzítő három csavart az imbuszkulccsal.

Vegye ki a szögvezető vájatból az ott található elakadt szöveget.

Ha nehéz kivenni az elakadt szöveget, távolítsa el az imbuszkulccsal az érintkező felső borítását rögzítő két csavart is. Ezután vegye ki a szöveget.

► **Ábra19:** 1. Vezetőelem borítása 2. Csavar 3. Érintkező felső borítása

## KARBANTARTÁS

**VIGYÁZAT:** Minden esetben ellenőrizze, hogy a szerszám ki van kapcsolva és az akkumulátor eltávolításra került mielőtt átvizsgálja a szerszámot vagy annak karbantartását végzi.

**MEGJEGYZÉS:** Soha ne használjon gázolajt, benzint, hígítót, alkoholt vagy hasonló anyagokat. Ezek elszíneződést, alakvesztést vagy repedést okozhatnak.

A termék BIZTONSÁGÁNAK és MEGBÍZHATÓSÁGÁNAK fenntartása érdekében a javításokat és más karbantartásokat vagy beállításokat a Makita hivatalos vagy gyári szervizközpontjában kell elvégezni, mindig csak Makita cserealkatrészeket használva.

## OPCIONÁLIS KIEGÉSZÍTŐK

**VIGYÁZAT:** Ezen kiegészítőket és tartozékokat javasoljuk a kézikönyvben ismertetett Makita szerszámhoz. Bármilyen más kiegészítő vagy tartozék használata a személyi sérülés kockázatával jár. A kiegészítőt vagy tartozékot csak rendeltetészerűen használja.

Ha bármilyen segítségre vagy további információkra van szüksége ezekkel a tartozékokkal kapcsolatban, keresse fel a helyi Makita Szervizközpontot.

- Szögek
- Eredeti Makita akkumulátor és töltő
- Védőszemüveg

**MEGJEGYZÉS:** A listán felsorolt néhány kiegészítő megtalálható az eszköz csomagolásában standard kiegészítőként. Ezek országonként eltérőek lehetnek.

## TECHNICKÉ ŠPECIFIKÁCIE

<b>Model:</b>	<b>DPT353</b>	
Veľkosť nastreľovacieho klinca	ø0,6 mm x 15, 18, 25, 30, 35 mm	
Kapacita zásobníka nastreľovacích klincov	100 ks	
Rozmery bez háčika (D x Š x V)	257 mm x 79 mm x 226 mm	
Menovité napätie	Jednosmerný prúd 18 V	
Akumulátor	BL 1815, BL 1815N, BL 1820, BL 1820B	BL 1830, BL 1830B, BL 1840, BL 1840B, BL 1850, BL 1850B, BL 1860B
Hmotnosť netto	2,0 kg	2,2 kg

- Vzhľadom k neustálemu výskumu a vývoju podliehajú technické údaje uvedené v tomto dokumente zmenám bez upozornenia.
- Technické špecifikácie a typ akumulátora sa môžu v rámci jednotlivých krajín líšiť.
- Hmotnosť s akumulátorom podľa postupu EPTA 01/2003

### Určené použitie

Tento nástroj je určený na nastreľovanie klincov do konštrukčných materiálov, napríklad stavebného dreva.

### Hluk

Typická hladina akustického tlaku záťaže A určená podľa štandardu EN60745:

Úroveň akustického tlaku ( $L_{pA}$ ): 76 dB (A)

Odchýlka (K): 3 dB (A)

Úroveň hluku pri práci môže prekročiť 80 dB (A).

**VAROVANIE:** Používajte ochranu sluchu.

### Vibrácie

Celková hodnota vibrácií bola stanovená podľa EN60745:

Emisie vibrácií ( $a_n$ ): 2,5 m/s<sup>2</sup> alebo menej

Odchýlka (K): 1,5 m/s<sup>2</sup>

**POZNÁMKA:** Deklarovaná hodnota emisií vibrácií bola meraná podľa štandardnej skúšobnej metódy a môže sa použiť na porovnanie jedného nástroja s druhým.

**POZNÁMKA:** Deklarovaná hodnota emisií vibrácií sa môže použiť aj na predbežné posúdenie vystavenia účinkom.

**VAROVANIE:** Emisie vibrácií počas skutočného používania elektrického nástroja sa môžu odlišovať od deklarovanej hodnoty emisií vibrácií, a to v závislosti od spôsobov používania náradia.

**VAROVANIE:** Nezabudnite označiť bezpečnostné opatrenia s cieľom chrániť obsluhu, a to tie, ktoré sa zakladajú na odhade vystavenia účinkom v rámci reálnych podmienok používania (berúc do úvahy všetky súčasti prevádzkového cyklu, ako sú doby, kedy je nástroj vypnutý a kedy beží bez záťaže, ako dodatok k dobe zapnutia).

### Vyhlasenie o zhode ES

*Len pre krajiny Európy*

Vyhlasenie o zhode ES sa nachádza v prílohe A tohto návodu na obsluhu.

## BEZPEČNOSTNÉ VAROVANIA

### Všeobecné bezpečnostné predpisy pre elektrické nástroje

**VAROVANIE:** Preštudujte si všetky bezpečnostné varovania, pokyny, vyobrazenia a technické špecifikácie určené pre tento elektrický nástroj. Pri nedodržaní všetkých nižšie uvedených pokynov môže dôjsť k úrazu elektrickým prúdom, požiaru alebo vážnemu zraneniu.

### Všetky výstrahy a pokyny si odložte pre prípad potreby v budúcnosti.

Pojem „elektrický nástroj“ sa vo výstrahách vzťahuje na elektricky napájané elektrické nástroje (s káblom) alebo batériu napájané elektrické nástroje (bez kábla).

### Bezpečnostné varovania pre akumulátorovú klincovačku

1. **Vždy sa presvedčte, či nástroj obsahuje upínacie prvky.** Neopatrné zaobchádzanie s klincovačkou môže viesť k neočakávanému vystreleniu upínacích prvkov a zraneniu osôb.
2. **Nástrojom nikdy nemierte na seba ani na nikoho iného vo vašej blízkosti.** Upínací prvok vystrelený po neočakávanom zapnutí nástroja môže spôsobiť zranenie.



3. **Nástroj nezapínajte, pokiaľ sa pevne neopiera o obrobok.** Ak sa nástroj nedotýka obrobku, upínací prvok sa môže odraziť mimo jeho povrchu.
4. **Keď sa upínací prvok v nástroji zasekne, nástroj odpojte od zdroja napájania.** V opačnom prípade by sa klincovačka mohla pri uvoľňovaní zaseknutého upínacieho prvku náhodne spustiť.
5. **Pri uvoľňovaní zaseknutého upínacieho prvku postupujte opatrne.** Mechanizmus môže byť pod tlakom a zaseknutý upínací prvok by pri pokuse o uvoľnenie mohol silno vystreliť.
6. **Túto klincovačku nepoužívajte na pripievňovanie elektrických káblov.** Nie je navrhnutá na inštaláciu elektrických káblov a môže poškodiť izoláciu elektrických káblov a tým spôsobiť zásah elektrickým prúdom alebo riziko požiaru.
7. **Vždy používajte ochranné okuliare, aby ste chránili svoje oči pred prachom a poranením upínacími prvkami.**  
**VAROVANIE:** Zamestnávateľ je zodpovedný nariadiť osobám, ktoré používajú tento nástroj a ktoré sa nachádzajú v bezprostrednej blízkosti, používať bezpečnostné ochranné prostriedky na ochranu očí.
8. **Ruky a nohy držte mimo oblasti výstupného otvoru.**
9. **Pri mazaní a výmene príslušenstva sa riadte príslušnými pokynmi.**
10. **Pred vkladáním upínacích prvkov, úpravami, kontrolou, údržbou alebo po vykonaní práce vždy vyberte akumulátor.**
11. **Pred prácou skontrolujte, či sa v blízkosti niekto nenachádza.** Nikdy sa nepokúšajte nastreľovať upínacie prvky súčasne znútra aj zvonka steny. Upínacie prvky môžu preraziť a/alebo vyletieť, čo predstavuje smrteľné nebezpečenstvo.
12. **Dávajte pozor na svoj postoj a zachovávajte rovnováhu s nástrojom.** Pri práci na vyšších miestach dbajte na to, aby sa nikto nenachádzal pod vami.
13. **Nástroj na vkladanie upínacích prvkov označený symbolom „Nepoužívajte na lešeníach a rebričkoch“ nikdy nepoužívajte v určitých situáciách, napríklad:**
  - v prípade, ak chcete zmeniť miesto klinčovania za iné, pričom vykonanie tejto zmeny vyžaduje použité lešenia, schodíkov, rebříkov alebo konštrukcií podobných rebříku, napr. strešných lát;
  - na zatváranie škatúľ alebo prepraviek;
  - na montáž prepravných bezpečnostných systémov napríklad na vozidlách alebo vagónoch.
14. **Dôkladne skontrolujte steny, stropy, podlahy zastrešenie a pod., aby nedošlo k úrazu elektrickým prúdom, úniku plynu, výbuchu a pod., spôsobeným priechodom spunky do vodičov pod napätím, potrubí alebo plynových rúrok.**
15. **Používajte len upínacie prvky opísané v tomto návode.** Pri použití akýchkoľvek iných upínacích prvkov môže dôjsť k poruche nástroja.
16. **Nástroj neupravujte a nepokúšajte sa ho používať na iné účely než nastreľovanie upínacích prvkov.**
17. **Nástroj nepoužívajte bez upínacích prvkov.** Skracuje to jeho životnosť.
18. **Ak na nástroji spozorujete niečo chybne alebo nezvyčajne, okamžite zastavte prácu.**
19. **Nikdy nevrážajte upínacie prvky do materiálov, cez ktoré by mohli vyletieť ako projektil.**
20. **Nikdy súčasne neaktivujte spúšťací spínač a kontaktný prvok, kým nie ste pripravení pripieňovať pracovné materiály.** Nechajte pracovný materiál stlačiť kontaktný prvok. Nikdy nezaistujte kontaktný prvok a nestláčajte ho rukou, aby ste obišli jeho účel.
21. **Kontaktný prvok nikdy neupravujte.** Pravidelne kontrolujte správnosť fungovania kontaktného prvku.
22. **Z nástroja, ktorý sa nepoužíva, vždy vyberte upínacie prvky.**

## TIETO POKYNY USCHOVAJTE.

**VAROVANIE:** NIKDY nepripustíte, aby sebedovomie a dobrá znalosť výrobku (získané opakovaným používaním) nahradili presné dodržiavanie bezpečnostných pravidiel pre náradie. **NESPRÁVNE POUŽÍVANIE** alebo nedodržiavanie bezpečnostných zásad uvedených v tomto návode môže viesť k vážnemu zraneniu.

## Dôležité bezpečnostné a prevádzkové pokyny pre akumulátor

1. **Pred použitím akumulátora si prečítajte všetky pokyny a výstažné označenia na (1) nabíjačke akumulátorov, (2) akumulátore a (3) produkte používajúcom akumulátor.**
2. **Akumulátor nerozoberajte.**
3. **Ak sa doba prevádzky príliš skrúti, ihneď prerušte prácu.** Môže nastať riziko prehriatia, možných popálením či dokonca explózie.
4. **V prípade zasiahnutia očí elektrolytom ich vypláchnite čistou vodou a okamžite vyhľadajte lekársku pomoc.** Môže dôjsť k strate zraku.
5. **Akumulátor neskratujte:**
  - (1) **Nedotýkajte sa konektorov žiadnym vodivým materiálom.**
  - (2) **Neskladujte akumulátor v obale s inými kovovými predmetmi, napríklad klíncami, mincami a pod.**
  - (3) **Akumulátor nevystavujte vode ani dažďu.** Skrat akumulátora môže spôsobiť veľký tok prúdu, prehriatie, možné popáleniny či dokonca poruchu.
6. **Neskladujte nástroj ani akumulátor na miestach s teplotou presahujúcou 50 °C (122 °F).**
7. **Akumulátor nespálujte, ani keď je vážne poškodený alebo úplne opotrebovaný.** Akumulátor môže v ohni explodovať.
8. **Dávajte pozor, aby akumulátor nespadol, a nevystavujte ho nárazom.**

9. **Nepoužívajte poškodený akumulátor.**
10. **Lítium-iónové akumulátory, ktoré sú súčasťou náradia, podliehajú požiadavkám legislatívy o nebezpečnom tovare.**  
V prípade obchodnej prepravy, napr. dodanie tretími stranami či špeditérmi, sa musia dodržiavať špeciálne požiadavky na zabalenie a označenie. Pred prípravou položky na odoslanie sa vyžaduje konzultácia s odborníkom na nebezpečný materiál. Taktiež treba dodržiavať potenciálne podrobnejšie predpisy príslušnej krajiny. Prelepte alebo zakryte otvorené kontakty a zabaľte akumulátor tak, aby sa v balíku nemohol voľne pohybovať.
11. **Akumulátor zlikvidujte v súlade s miestnymi nariadeniami.**

## TIETO POKYNY USCHOVAJTE.

**⚠️ POZOR:** Používajte len originálne akumulátory od spoločnosti Makita. Používanie batérií, ktoré nie sú od spoločnosti Makita, alebo upravených batérií môže spôsobiť výbuch batérie a následný požiar, zranenie osôb alebo poškodeniu majetku. Následkom bude aj zrušenie záruky od spoločnosti Makita na nástroj a nabíjačku od spoločnosti Makita.

## Rady na udržanie maximálnej životnosti akumulátora

1. **Akumulátor nabíjajte ešte predtým, ako sa úplne vybije. Vždy prerušte prácu s nástrojom a nabíjajte akumulátor, keď spozorujete nižší výkon nástroja.**
2. **Nikdy nenabíjajte plne nabitý akumulátor. Prebíjanie skracaie životnosť akumulátora.**
3. **Akumulátor nabíjajte pri izbovej teplote 10 °C – 40 °C (50 °F – 104 °F). Pred nabíjaním nechajte horúci akumulátor vychladnúť.**
4. **Lítium-iónový akumulátor nabíjajte, ak ste ho nepoužívali dlhšie ako šesť mesiacov.**

## OPIS FUNKCIÍ

**⚠️ POZOR:** Pred úpravou alebo kontrolou funkčnosti nástroja vždy skontrolujte, či je nástroj vypnutý a akumulátor je vybratý.

## Inštalácia alebo demontáž akumulátora

**⚠️ POZOR:** Pred inštaláciou alebo vybratím akumulátora nástroj vždy vypnite.

**⚠️ POZOR:** Pri inštalovaní a vyberaní akumulátora pevne uchopíte nástroj a akumulátor. Ak nástroj a akumulátor pevne neuchopíte, môže to mať za následok vyšmyknutie z vašich rúk s dôsledkom poškodenia nástroja a akumulátora, ako aj osobných poranení.

- **Obr. 1:** 1. Červený indikátor 2. Tlačidlo 3. Akumulátor

Ak chcete vybrať akumulátor, vysuňte ho z nástroja, pričom posuňte tlačidlo na prednej strane akumulátora.

Akumulátor vložte tak, že jazýček akumulátora zarovnáte s drážkou v kryte a zasuniete ho na miesto. Zatlačte ho úplne, kým zakliknutím nezapadne na miesto. Ak vidíte červený indikátor na hornej strane tlačidla, nie je správne zapadnutý.

**⚠️ POZOR:** Akumulátor vždy nainštalujte úplne, až kým nie je vidieť červený indikátor. V opačnom prípade môže náhodne vypadnúť z nástroja a ublížiť vám alebo osobám v okolí.

**⚠️ POZOR:** Pri inštalovaní akumulátora nepoužívajte silu. Ak sa akumulátor nedá zasunúť ľahko, nevkladajte ho správne.

## Systém na ochranu nástroja/akumulátora

Nástroj je vybavený systémom ochrany nástroja/akumulátora. Tento systém automaticky vypne napájanie motora s cieľom predĺžiť životnosť nástroja a akumulátora. Nástroj sa počas prevádzky automaticky zastaví v prípade, ak sa nástroj alebo akumulátor dostanú do jedného z nasledujúcich stavov:

### Ochrana proti preťaženiu





Keď sa nástroj používa spôsobom, ktorý spôsobuje odber neštandardne vysokého prúdu, nástroj sa bez upozornenia automaticky vypne. V tejto situácii vypnite nástroj a ukončíte prácu, ktorá spôsobuje jeho preťažovanie. Potom nástroj znova zapnite.

### Ochrana pred prehrievaním

Keď sa nástroj alebo akumulátor prehreje, nástroj sa automaticky zastaví. V tejto situácii nechajte nástroj/akumulátor pred opätovným spustením vychladnúť.

## Ochrana pred nadmerným vybitím

Keď akumulátor nemá dostatočnú kapacitu, nástroj sa automaticky zastaví a indikátor akumulátora bude signalizovať nasledujúci stav. V takom prípade vyberte akumulátor z nástroja a nabite ho.















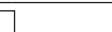

		
Svieti	Nesvieti	Bliká
		

### Indikácia zvyšnej kapacity akumulátora

Len na akumulátory s indikátorom

► Obr.2: 1. Indikátory 2. Tlačidlo kontroly

Stlačením tlačidla kontroly na akumulátore zobrazíte zostávajúcu kapacitu akumulátora. Indikátory sa na niekoľko sekúnd rozsvietia.

Indikátory			Zostávajúca kapacita
			
Svieti	Nesvieti	Bliká	
			75 % až 100 %
			50 % až 75 %
			25 % až 50 %
			0 % až 25 %
			Akumulátor nabite.
			Akumulátor je možno chybný.
			

**POZNÁMKA:** V závislosti od podmienok používania a v závislosti od okolitej teploty sa môže zobrazenie mierne odlišovať od skutočnej kapacity.







### Indikácia zvyšnej kapacity akumulátora

Špecifické pre jednotlivé krajiny

Ak stlačíte spúšťač spínača alebo zatlačíte kontaktný prvok, indikátor akumulátora zobrazí zostávajúcu kapacitu akumulátora.

► Obr.3: 1. Indikátor akumulátora

Zostávajúca kapacita akumulátora je zobrazená v nasledujúcej tabuľke.

Stav indikátora akumulátora			Zostávajúca kapacita akumulátora
			
Svieti	Nesvieti	Bliká	
			50 % až 100 %
			20 % až 50 %
			0 % až 20 %
			Akumulátor nabite

### Zaisťovacie tlačidlo spínača

**▲POZOR:** Pred vložením akumulátora do nástroja sa vždy presvedčíte, či spúšťač spínača funguje správne a po uvoľnení sa vráti do pozície „OFF“.

**▲POZOR:** Keď s nástrojom nepracujete, stlačte zaisťovacie tlačidlo spínača na strane B, čím uzamknete spúšťač spínača do polohy OFF (VYP.).

► Obr.4: 1. Zaisťovacie tlačidlo spínača 2. Spúšťač spínača

► Obr.5

Spúšťač spínača je pred náhodným stlačením chránený zaisťovacím tlačidlom spínača.

Ak chcete stlačiť spúšťač spínača, stlačte zaisťovacie tlačidlo spínača zo strany A.

Po použití vždy zatlačte zaisťovacie tlačidlo spínača zo strany B.

### Nastavenie hĺbky nastreľovania klincov

**▲VAROVANIE:** Pred nastavením hĺbky nastreľovania klincov nesmiete mať prsty položené na spúšťačom spínači ani na kontaktnom prvku a akumulátor musí byť vybratý.

Hĺbka nastreľovania klincov sa môže na klincovačke nastaviť. Hĺbka nastreľovania klincov sa nastavuje otáčaním nastavovača. Hĺbka nastreľovania klincov je najhľbšia, keď je nastavovač úplne otočený v smere A, ako je znázornené na obrázku. Hĺbka sa znižuje otáčaním nastavovača v smere B. Hĺbku možno nastaviť najviac na 1,5 mm.

► Obr.6: 1. Nastavovač

► Obr.7: 1. Príliš hlboko 2. Presne zarovno 3. Príliš plytko

### Rozsvietenie kontrolky

**▲POZOR:** Nedívejte sa priamo do svetla ani jeho zdroja.

Kontrolka sa rozsvieti stlačením spúšťacieho spínača alebo aktiváciou kontaktného prvku. Kontrolka svieti, kým držíte stlačený spúšťací spínač alebo máte priložený kontaktný prvok. Kontrolka zhasne asi 10 sekúnd po uvoľnení spúšťacieho spínača a kontaktného prvku.

► **Obr.8:** 1. Lampa

**POZNÁMKA:** Suchou tkaninou utrite znečistené šošovky lampy. Dávajte pozor, aby sa šošovky lampy nepoškriabali. Mohla by sa znížiť intenzita osvetlenia.

**POZNÁMKA:** Aj keď sa indikátor pri malej zostatkovej kapacite akumulátora rozsvieti, klincovačka nemusí nastreľovať nastreľovacie klince. V takomto prípade nabite akumulátor.

## ZOSTAVENIE

**POZOR:** Pred každou prácou na klincovačke vždy skontrolujte, či nemáte prsty položené na spúšťacom spínači ani na kontaktnom prvku a či ste vybrali akumulátor.

## Napíňanie klincovačky

**POZOR:** Pred vkladáním nastreľovacích klincov sa vždy musí vybrať akumulátor. Náhodné vystrelenie klincov môže spôsobiť zranenie osôb alebo škody na majetku.

**POZOR:** Zasúvací kryt naplneného zásobníka nastreľovacích klincov neposúvajte prudkým pohybom. Náhodne padajúce nastreľovacie klince by mohli spôsobiť zranenie osôb, najmä pri práci vo výškach.

**POZOR:** Nastreľovacie klince vkladajte správnym smerom. Vkladanie nesprávnym smerom by mohlo spôsobiť predčasné opotrebovanie držiaka a poškodenie ostatných častí.

**POZOR:** Nepoužívajte pokrivené nastreľovacie klince. Používajte len nastreľovacie klince uvedené v tejto príručke. Používanie nastreľovacích klincov, ktoré nie sú uvedené v tejto príručke, môže spôsobiť zasekávanie klincov a poškodenie klincovačky.

1. Vyberte akumulátor.
2. Stlačte poistnú páčku a posuňte zásobník dozadu.
3. Zarovnajzte hroty nastreľovacích klincov s drážkami v spodnej časti zásobníka a zatlačte celú časť nastreľovacích klincov smerom k vodidlu. (Dávajte pozor, aby ste nastreľovacie klince vkladali správnym smerom.)  
► **Obr.9:** 1. Nastreľovacie klince 2. Zásobník 3. Poistná páčka 4. Vodidlo
4. Po založení nastreľovacích klincov zatlačte zásobník naspäť, kým nezacvakne.

Ak chcete nastreľovacie klince vybrať, postupujte v opačnom poradí krokov ako pri vkladaní.

## Predný adaptér

**POZOR:** Pred inštaláciou predného adaptéra sa presvedčte, či nemáte prsty na spúšťacom spínači ani na kontaktnom prvku a či je akumulátor vybratý.

Pri nastreľovaní klincov do materiálu, ktorý sa ľahko poškodí, používajte predný adaptér. Pri inštalovaní nasaďte predný adaptér na kryt vodidla tak, aby výstupok vo vnútri predného adaptéra zapadol do drážky v kryte vodidla.

Keď predný adaptér nepoužívate, uchovávajte ho vložený v držiaku na zadnom konci zásobníka, aby sa nestratil.

► **Obr.10:** 1. Drážka 2. Výstupok 3. Predný adaptér 4. Držiak

## Hák

**POZOR:** Nástadie si nevešajte na opasok. Klincovačka by po páde po náhodnom uvoľnení háku mohla náhodne vystreliť a niekoho poraniť.

► **Obr.11**

Hák je vhodný na dočasné zavesenie nástroja. Môže sa namontovať na ktorúkoľvek stranu nástroja. Hák namontujete tak, že ho vložíte do drážky na tele nástroja na ktorejkoľvek strane a potom ho zaistíte skrutkou. Vyberiete ho uvoľnením skrutky.

► **Obr.12:** 1. Drážka 2. Hák 3. Skrutka

## Uskladnenie šesťhranného kľúča

Keď šesťhranný kľúč nepoužívate, odložte ho podľa obrázka, aby sa nestratil.

► **Obr.13:** 1. Šesťhranný imbusový kľúč

## PREVÁDZKA

### Testovanie bezpečnostného systému

**VAROVANIE:** Pred prácou skontrolujte, či sú všetky bezpečnostné systémy funkčné. V opačnom prípade môže dôjsť k zraneniu.

► **Obr.14:** 1. Zaisťovacie tlačidlo spínača 2. Spúšťací spínač 3. Kontaktný prvok 4. Zásobník

Pred použitím nasledujúcim spôsobom otestujte bezpečnostné systémy, aby nedošlo k možným poruchám.

1. Vyberte nastreľovacie klince z nástroja a zásobník nechajte otvorený.
2. Vložte akumulátor a uvoľnite poistku spúšťáča.
3. Spúšťací spínač stlačte, len ak sa kontaktný prvok nedotýka materiálu.
4. Kontaktným prvkom sa dotýkajte materiálu, len keď nestláčate spúšťací spínač.

Ak je nástroj v prevádzke v situácii opísanej v prípade 3 a 4, sú bezpečnostné systémy chybné. Nástroj okamžite prestaňte používať a obráťte sa na miestne servisné stredisko.

## Nastreľovanie klinec

**VAROVANIE:** Kontaktný prvok pevne pritláčajte na materiál, kým sa klinec úplne nenastrelí. Neumyšľelné vystrelenie môže spôsobiť zranenie osôb.

1. Uvoľnite poistku spúšťača.
  2. Kontaktný prvok umiestnite úplne na materiál.
  3. Klinec sa nastreľujú úplným potiahnutím spúšťačieho spínača.
  4. Ak chcete nastreliť ďalší klinec, uvoľnite prst zo spúšťačieho spínača a potom zopakujte kroky 2 a 3 vyššie.
- **Obr.15:** 1. Spúšťačieho spínača 2. Kontaktný prvok

Klinec môžete nastreľovať aj pri ťahaní nástroja do ďalšej oblasti tak, že kontaktný prvok pritláčate na materiál a ťaháte spúšťačieho spínača.

► **Obr.16**

Ak hlava nastreľovacieho klinec zostáva nad povrchom pracovného materiálu, pri nastreľovaní klinec držte hlavu klinec pevne opretú o pracovný materiál.

► **Obr.17**

**POZNÁMKA:** Ak nastreľovací klinec zostáva nad pracovným materiálom, aj keď držíte ho držíte za hlavu, materiál pravdepodobne nie je pre klinecovačku vhodný. Ak budete klinecovačku naďalej používať pri práci s takýmto materiálom, môže sa poškodiť vodidlo klinecovačky alebo sa klinecovačka môže zaseknúť.

## Mechанизmus zabraňujúci nastreliu naprázdno

**VAROVANIE:** Pred naplnianím zásobníka klinecovačky sa vždy najprv presvedčte, či nemáte prsty na spúšťačom spínači a či je akumulátor vybraný.

Keď počet nastreľovacích klinec v zásobníku klesne na 0 až 3, spúšťačieho spínača sa už nedá potiahnuť. Vtedy do zásobníka zasunúť nový pás s nastreľovacími klinecami a spúšťačieho spínača sa znovu bude dať potiahnuť.

**POZNÁMKA:** Pri nastreľovaní klinec s rôznou dĺžkou ihneď po spustení funkcie ochrany pred aktíviou naprázdno zasunúť do zásobníka nový pás s nastreľovacími klinecami a vystrelte všetky predchádzajúce klinec, ktoré zostali, na odpadový materiál.

## Kontrola zostávajúcich nastreľovacích klinec

Množstvo zostávajúcich nastreľovacích klinec môžete kontrolovať cez priezor.

Keď sa množstvo nastreľovacích klinec zmenší, červený indikátor sa posunie smerom k upevňovaciemu otvoru.

► **Obr.18:** 1. Priezor 2. Indikátor

## Vyberanie zaseknutých nastreľovacích klinec

**VAROVANIE:** Pred odstránením zaseknutých nastreľovacích klinec vždy skontrolujte, či bol akumulátor vybratý z nástroja.

Zo zásobníka vyberte zvyšné nastreľovacie klinec. Pomocou šesťhranného kľúča odskrutkujte tri skrutky, ktorými je pripavený kryt vodidla.

Ak v drážke vodiaceho prvku klinec vidíte zaseknutý klinec, vyberte ich.

Ak sa zaseknutý klinec vyberajú ťažko, pomocou šesťhranného kľúča odskrutkujte ďalšie dve skrutky, ktorými je pripavený horný kryt kontaktu. Klinec potom vyberte.

► **Obr.19:** 1. Kryt vodidla 2. Skrutka 3. Horný kryt kontaktu

## ÚDRŽBA

**POZOR:** Pred vykonaním kontroly alebo údržby vždy skontrolujte, či je nástroj vypnutý a akumulátor je vybratý.

**UPOZORNENIE:** Nepoužívajte benzín, riedidlo, alkohol ani podobné látky. Mohlo by to spôsobiť zmenu farby, deformácie alebo praskliny.

Ak chcete udržať BEZPEČNOSŤ a BEZPORUCHOVOSŤ výrobku, prenechajte opravy, údržbu a nastavenie na autorizované alebo továrenskú servisné centrá Makita, ktoré používajú len náhradné diely značky Makita.

## VOLITEĽNÉ PRÍSLUŠENSTVO

**POZOR:** Pre váš nástroj Makita, opísaný v tomto návode, doporučujeme používať toto príslušenstvo a nástavce. Pri použití iného príslušenstva či nástavcov môže hroziť nebezpečenstvo zranenia osôb. Príslušenstvo a nástavce sa môžu používať len na účely pre ne stanovené.

Ak potrebujete bližšie informácie týkajúce sa tohoto príslušenstva, obráťte sa na vaše miestne servisné stredisko firmy Makita.

- Nastreľovacie klinec
- Originálna batéria a nabíjačka Makita
- Ochranné okuliare

**POZNÁMKA:** Niektoré položky zo zoznamu môžu byť súčasťou balenia nástrojov vo forme štandardného príslušenstva. Rozsah týchto položiek môže byť v každej krajine odlišný.

## SPECIFIKACE

Model:	DPT353	
Velikost sponky	ø0,6 mm × 15, 18, 25, 30, 35 mm	
Kapacita zásobníku sponek	100 ks	
Rozměry bez háčku (D × Š × V)	257 mm × 79 mm × 226 mm	
Jmenovité napětí	18 V DC	
Akumulátor	BL 1815, BL 1815N, BL 1820, BL 1820B	BL 1830, BL 1830B, BL 1840, BL 1840B, BL 1850, BL 1850B, BL 1860B
Hmotnost netto	2,0 kg	2,2 kg

- Vzhledem k neustálému výzkumu a vývoji zde uvedené technické údaje podléhají změnám bez upozornění.
- Technické údaje a akumulátor se mohou v různých zemích lišit.
- Hmotnost s akumulátorem dle EPTA – Procedure 01/2003

## Účel použití

Nástroj je určen k nastřelování sponek do konstrukčních materiálů, jako je například dřevo.

## Hlučnost

Typická vážená hladina hluku (A) určená podle normy EN60745:

Hladina akustického tlaku ( $L_{pA}$ ): 76 dB(A)

Nejistota (K): 3 dB(A)

Hladina hluku při práci může překročit hodnotu 80 dB (A).

**VAROVÁNÍ:** Používejte ochranu sluchu.

## Vibrace

Celková hodnota vibrací určená dle normy EN60745:

Emise vibrací ( $a_{h1}$ ): 2,5 m/s<sup>2</sup> nebo méně

Nejistota (K): 1,5 m/s<sup>2</sup>

**POZNÁMKA:** Hodnota deklarovaných emisí vibrací byla změněna standardní zkušební metodou a dá se použít k porovnání nářadí mezi sebou.

**POZNÁMKA:** Hodnotu deklarovaných emisí vibrací lze také použít k předběžnému posouzení míry expozice vibracím.

**VAROVÁNÍ:** Emise vibrací při používání elektrického nářadí ve skutečnosti se mohou od hodnoty deklarovaných emisí vibrací lišit v závislosti na způsobech použití nářadí.

**VAROVÁNÍ:** Nezapomeňte stanovit bezpečnostní opatření na ochranu obsluhy podle odhadu expozice ve skutečných podmínkách použití. (Vezměte přitom v úvahu všechny části provozního cyklu, tj. kromě doby zátěže například doby, kdy je nářadí vypnuté a kdy běží naprázdno.)

## Prohlášení ES o shodě

*Pouze pro evropské země*

Prohlášení ES o shodě je obsaženo v Příloze A tohoto návodu k obsluze.

## BEZPEČNOSTNÍ VÝSTRAHY

### Obecná bezpečnostní upozornění k elektrickému nářadí

**VAROVÁNÍ:** Přečtěte si všechny bezpečnostní výstrahy i pokyny a prohlédněte si ilustrace a specifikace dodané k tomuto elektrickému nářadí. Nedodržení všech níže uvedených pokynů může vést k úrazu elektrickým proudem, požáru či vážnému zranění.

### Všechna upozornění a pokyny si uschovejte pro budoucí potřebu.

Pojem „elektrické nářadí“ v upozorněních označuje elektrické nářadí, které se zapojuje do elektrické sítě, nebo elektrické nářadí využívající akumulátory.

### Bezpečnostní varování k akumulátorové sponkovačce

1. **Vždy předpokládejte, že nářadí obsahuje spojovací prvky.** Při neopatrné manipulaci se sponkovačkou může dojít k nečekanému nastřelení spojovacího materiálu a ke zranění.
2. **Nemířte nářadím na sebe ani na žádnou jinou osobu.** Mohlo by dojít ke zranění po nečekaném vystřelení spojovacího prvku.
3. **Nespouštějte nářadí, dokud není pevně přiloženo ke spojovanému dílu.** Není-li nářadí v kontaktu s dílem, spojovací prvek se může odchýlit.

4. **Uvázne-li spojovací prvek v nářadí, odpojte nářadí od napájení.** Při odstraňování uvízlého spojovacího materiálu by mohlo dojít k náhodné aktivaci sponkovačky připojené k napájení.
5. **Při odstraňování uvízlého spojovacího prvku buďte opatrní.** Mechanismus může být stlačen a spojovací prvek může být při pokusu o uvolnění vystřelen.
6. **Sponkovačku nepoužívejte k uchycování elektrických kabelů.** Není určena pro práci na elektroinstalaci a mohla by porušit izolaci elektrických kabelů a způsobit tak úraz elektrickým nebo požár.
7. **Vždy noste ochranné brýle k ochraně zraku před prachem či zraněním spojovacím materiálem.**  
**▲VÝSTRAHA:** Za vynucení používání bezpečnostních ochranných brýlí obsluhou nářadí či jinými osobami v bezprostřední blízkosti pracoviště odpovídá zaměstnavatel.
8. **Před ústí nářadí nedávejte ruce a nohy.**
9. **Podržte pokyny pro mazání a výměnu příslušenství.**
10. **Před vkládáním spojovacích prvků, seřizováním, kontrolou, údržbou nebo po skončení práce vždy z nářadí vyjměte akumulátor.**
11. **Před zahájením provozu se přesvědčte, že se v blízkosti nenacházejí žádné osoby. Nikdy nenastřelujte současně z vnitřní i vnější strany stěny. Spojovací prvky mohou projít či prolétnout naskrz a představují tak vážné nebezpečí.**
12. **Dbejte na správný postoj a udržujte dobrou rovnováhu s nářadím. Při práci ve výškách dbejte, aby se pod vámi nepohybovaly žádné osoby.**
13. **Hřebíkovačky označené symbolem „Nepoužívat na lešení a žebřících“ nikdy nepoužívejte pro určité práce, například:**
  - jestliže přemístění z jednoho pracoviště na jiné vyžaduje použití lešení, schodů, žebříků nebo žebříkových konstrukcí, např. střešních latí;
  - k uzavírání krabic či beden;
  - k montáži bezpečnostních transportních systémů, např. na vozidlech a vagonech.
14. **Pečlivě zkontrolujte stěny, stropy, podlahy, střešní krytinu, atd., aby nedošlo ke zranění elektrickým proudem, úniku plynu, výbuchu nebo jiným nehodám způsobeným nastřelením spon do vodičů pod proudem, potrubí nebo plynových potrubí.**
15. **Používejte spojovací prvky specifikované v této příručce. Použití jakýchkoli jiných spojovacích prvků může způsobit poruchu nářadí.**
16. **Nářadí neupravujte a nepoužívejte jej k jiným účelům než k nastřelování spojovacích prvků.**
17. **Nespouštějte nářadí bez spojovacích prvků. Zkracuje se tak jeho životnost.**
18. **Pokud si na nářadí povšimnete jakékoliv poruchy nebo čehokoliv neobvyklého, okamžitě přerušete práci.**
19. **Nikdy nenastřelujte do žádných materiálů, jimiž může spojovací prvek prolétnout jako projektil.**
20. **Nikdy současně netiskněte poušť a kontaktní prvek, dokud nejste připraveni spojit díly. Kontaktní prvek má být stisknut spojovaným dílem. Nikdy nepotlačujte funkci kontaktního prvku jeho zajištěním v zadní poloze nebo stisknutím rukou.**
21. **Nikdy nemanipulujte s kontaktním prvkem. Často kontrolujte řádnou funkci kontaktního prvku.**

22. **Jestliže nářadí nepoužíváte, vždy z něj vyjměte spojovací materiál.**

## TYTO POKYNY USCHOVEJTE.

**▲VAROVÁNÍ:** NEDOVOLTE, aby pohodlnost nebo pocit znalosti výrobku (získaný na základě předchozího použití) vedl k zanedbání dodržování bezpečnostních pravidel platných pro tento výrobek. **NESPRÁVNÉ POUŽÍVÁNÍ** či nedodržení bezpečnostních pravidel uvedených v tomto návodu k obsluze může způsobit vážné zranění.

### Důležitá bezpečnostní upozornění pro akumulátor

1. **Před použitím akumulátoru si přečtěte všechny pokyny a varovné symboly na (1) nabíječe, (2) akumulátoru a (3) výrobku využívajícím akumulátor.**
2. **Akumulátor nerozebírejte.**
3. **Pokud se příliš zkrátí provozní doba akumulátoru, přerušete okamžitě práci. V opačném případě existuje riziko přehřívání, popálení nebo dokonce výbuchu.**
4. **Budou-li vaše oči zasaženy elektrolytem, vypláchněte je čistou vodou a okamžitě vyhledejte lékařskou pomoc. Může dojít ke ztrátě zraku.**
5. **Akumulátor nezkratujte:**
  - (1) **Nedotýkejte se svorek žádným vodivým materiálem.**
  - (2) **Neskladujte akumulátor v nádobě s jinými kovovými předměty, jako jsou hřebíky, mince, apod.**
  - (3) **Nevystavujte akumulátor vodě a dešti. Zkrat akumulátoru může způsobit velký průtok proudu, přehřátí, možné popálení a dokonce i poruchu.**
6. **Neskladujte nářadí a akumulátor na místech, kde může teplota překročit 50 °C (122 °F).**
7. **Nespalujte akumulátor, ani když je vážně poškozen nebo úplně opotřeben. Akumulátor může v ohni vybuchnout.**
8. **Dávejte pozor, abyste akumulátor neupustili ani s ním nenaráželi.**
9. **Nepoužívejte poškozené akumulátory.**
10. **Obsažené lithium-iontové akumulátory podléhají právním požadavkům na nebezpečné zboží. V případě komerční přepravy například externími dopravci je třeba dodržet zvláštní požadavky na balení a značení.**  
 Pro přípravu zboží k přepravě je nutná konzultace s odborníkem na nebezpečný materiál. Dodržujte také případné podrobnější národní předpisy. Odkryté kontakty přelepte izolační páskou či jinak zakryjte a akumulátory zabalte tak, aby se v balení nemohly pohybovat.
11. **Při likvidaci akumulátoru postupujte podle místních předpisů.**

## TYTO POKYNY USCHOVEJTE.

**▲UPOZORNĚNÍ:** Používejte pouze originální akumulátory Makita. Používání neoriginálních nebo upravených akumulátorů může způsobit explozi akumulátoru a následný požár, zranění a jiné poškození. Zaniká tím také záruka společnosti Makita na nářadí a nabíječku Makita.

## Tipy k zajištění maximální životnosti akumulátoru

1. Akumulátor nabíjte dříve, než dojde k jeho úplnému vybití. Pokud si povšimnete sníženého výkonu nářadí, vždy jej zastavte a dobijte akumulátor.
2. Nikdy nenabíjete úplně nabitý akumulátor. Přebíjení zkracuje životnost akumulátoru.
3. Akumulátor dobíjete při pokojové teplotě od 10 °C do 40 °C (50 °F až 104 °F). Před nabíjením nechte horký akumulátor zchladnout.
4. Pokud se akumulátor delší dobu nepoužívá (déle než šest měsíců), je nutno jej dobít.

## POPIS FUNKCÍ

**⚠ UPOZORNĚNÍ:** Před nastavováním nářadí nebo kontrolou jeho funkce se vždy přesvědčte, zda je vypnuté a je vyjmutý akumulátor.

## Nasazení a sejmутí akumulátoru

**⚠ UPOZORNĚNÍ:** Před nasazením či sejmутím akumulátoru nářadí vždy vypněte.

**⚠ UPOZORNĚNÍ:** Při nasazování či snímání akumulátoru pevně držte nářadí i akumulátor. V opačném případě vám může nářadí nebo akumulátor vyklouznout z rukou a mohlo by dojít k jejich poškození či ke zranění.

- **Obr.1:** 1. Červený indikátor 2. Tlačítko 3. Akumulátor

Chcete-li akumulátor sejmout, vysuňte jej se současným přesunutím tlačítka na přední straně akumulátoru.

Při nasazování akumulátoru vyrovnajte jazýček na bloku akumulátoru s drážkou v krytu a zasuněte akumulátor na místo. Akumulátor zasuněte na doraz, až zacvakne na své místo. Neení-li tlačítko zcela zajištěno, uvidíte na jeho horní straně červený indikátor.

**⚠ UPOZORNĚNÍ:** Akumulátor zasunujte vždy zcela tak, aby nebyl červený indikátor vidět. Jinak by mohl akumulátor ze zařízení vypadnout a způsobit zranění obsluze či přihlížejícím osobám.

**⚠ UPOZORNĚNÍ:** Akumulátor nenasazujte násilím. Nelze-li akumulátor zasunout snadno, nevkládáte jej správně.

## System ochrany nářadí a akumulátoru

Nářadí je vybaveno systémem ochrany nářadí a akumulátoru. Tento systém automaticky přeruší napájení motoru, aby se prodloužila životnost nářadí a akumulátoru. Budou-li nářadí nebo akumulátor vystaveny některé z níže uvedených podmínek, nářadí se během provozu automaticky vypne:

## Ochrana proti přetížení

Pokud se s nářadím či akumulátorem pracuje způsobem vyvolávajícím mimořádně vysoký odběr proudu, nářadí se automaticky a bez jakékoli signalizace vypne. V takové situaci nářadí vypněte a ukončete činnost, při níž došlo k přetížení nářadí. Potom nářadí zapněte a obnovte činnost.

## Ochrana proti přehřátí

Když se nářadí či akumulátor přehřeje, automaticky se vypne. V takovém případě nechte nářadí či akumulátor před opětovným zapnutím vychladnout.

## Ochrana proti přílišnému vybití

Při nedostatečné kapacitě akumulátoru se nářadí automaticky vypne a indikátor akumulátoru zobrazí následující stav. V takovém případě vyjměte akumulátor z nářadí a nabijte jej.

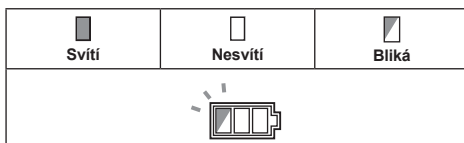















## Indikace zbývající kapacity akumulátoru

*Pouze pro akumulátory s diodovým ukazatelem*

► **Obr.2:** 1. Kontrolky 2. Tlačítko kontroly

Stisknutím tlačítka kontroly na akumulátoru zjistíte zbývající kapacitu akumulátoru. Kontrolky indikátoru se na několik sekund rozsvítí.

Kontrolky			Zbývající kapacita
 Svítil	 Nesvítil	 Bliká	
			75 % až 100 %
			50 % až 75 %
			25 % až 50 %
			0 % až 25 %
			Nabíjete akumulátor.
			Došlo pravděpodobně k poruše akumulátoru.

**POZNÁMKA:** Kapacita udávaná indikátorem se může mírně lišit od skutečné kapacity v závislosti na podmínkách používání a teplotě prostředí.









## Indikace zbývajcí kapacity akumulátoru

### Specifické podle země

Po stisknutí spouště nebo kontaktního prvku zobrazí indikátor akumulátoru zbývajcí kapacitu akumulátoru.

► **Obr.3:** 1. Kontrolka akumulátoru

Zbývajcí kapacita akumulátoru se zobrazuje tak, jak je uvedeno v následující tabulce.

Stav indikátoru akumulátoru			Zbývajcí kapacita akumulátoru
 Svítí	 Nesvítí	 Bliká	
			50 % až 100 %
			20 % až 50 %
			0 % až 20 %
			Nabijte akumulátor

## Zajišťovací tlačítko

**▲ UPOZORNĚNÍ:** Před vložením akumulátoru do nářadí vždy zkontrolujte správnou funkci spouště, a zda se po uvolnění vrací do vypnuté polohy.

**▲ UPOZORNĚNÍ:** Pokud nářadí nepoužíváte, zablokujte spoušť ve vypnuté poloze stisknutím zajišťovacího tlačítka ze strany B.

► **Obr.4:** 1. Zajišťovací tlačítko 2. Spoušť

► **Obr.5**

K zamezení náhodného stisknutí spouště je zařízení vybaveno zajišťovacím tlačítkem spouště. Chcete-li stisknout spoušť, stiskněte zajišťovací tlačítko spouště ze strany A.

Po použití vždy zamáčkněte zajišťovací tlačítko ze strany B.

## Nastavení hloubky nastřelování

**▲ VAROVÁNÍ:** Před nastavením hloubky přiblížení se vždy ujistěte, že se vaše prsty nenacházejí na spoušti nebo na kontaktním prvku a že je vydán akumulátor.

U této sponkovačky lze upravit hloubku nastřelování. Nastavení hloubky nastřelování provedete otáčením regulátoru. Přiblížení je nejhlubší při nastavení regulátoru nadoraz ve směru šipky A podle uvedeného obrázku. Měličího přiblížení docílíte otáčením regulátoru ve směru šipky B. Maximální hloubka, kterou lze nastavit, je 1,5 mm.

► **Obr.6:** 1. Regulátor

► **Obr.7:** 1. Příliš hluboko 2. V rovině 3. Příliš mělce

## Rozsvícení světla

**▲ UPOZORNĚNÍ:** Nedívejte přímo do světla nebo jeho zdroje.

Světlo rozsvítíte stisknutím spouště nebo aktivací kontaktního prvku. Světlo zůstává rozsvíceno při stisknutí spouště nebo aktivaci kontaktního prvku. Světlo zhasne přibližně 10 sekund po uvolnění spouště a kontaktního prvku.

► **Obr.8:** 1. Světlo

**POZNÁMKA:** K očištění nečistot ze skla světla použijte suchý hadřík. Dbejte, abyste sklo světla nepoškrábali. Mohlo by dojít ke snížení svítivosti.

**POZNÁMKA:** Není-li k dispozici dostatečné napětí, může se světlo rozsvítit, ale sponkovačka přesto nebude nastřelovat sponky. V takovém případě dobijte akumulátor.

## SESTAVENÍ

**▲ UPOZORNĚNÍ:** Před prováděním jakékoli práce na sponkovačce se vždy ujistěte, že se vaše prsty nenacházejí na spoušti nebo na kontaktním prvku, a že je akumulátor vyjmutý.

## Vložení sponek do sponkovačky

**▲ UPOZORNĚNÍ:** Před vložením sponek do sponkovačky se vždy ujistěte, že je akumulátor vyjmutý. Nechtěně vystřelení může způsobit zranění nebo poškození majetku.

**▲ UPOZORNĚNÍ:** Nezasunujte zásobník sponkovačky se sponkami silou. Při náhodném pádu sponek, zejména při práci ve výškách, může dojít ke zranění.

**▲ UPOZORNĚNÍ:** Vložte sponky správným směrem. Jejich vložením chybným směrem můžete způsobit předčasnou opotřebení nastřelovače a poškodit další části.

**▲ UPOZORNĚNÍ:** Nepoužívejte deformované nebo spojené sponky. Používejte pouze sponky specifikované v této příručce. Při použití jiných než určených sponek může dojít k uvíznutí sponek nebo poškození sponkovačky.

1. Vyjměte akumulátor.
2. Stiskněte zajišťovací páčku a zasuňte zásobník zpět.
3. Vyrovnajte špičky sponek s drážkami v dolní části zásobníku a celý blok sponek posuňte směrem k vodítku nastřelovače. (Dbejte na to, abyste vložili sponky správným směrem.)  
► **Obr.9:** 1. Sponky 2. Zásobník 3. Pojistná páčka 4. Vodítko nastřelovače
4. Po vložení sponek zatlačte zásobník zpět na místo, dokud nezaklapne.  
Při vyjímání sponek použijte opačný postup instalace.

## Přední adaptér

**⚠ UPOZORNĚNÍ:** Před instalaci předního adaptéru se vždy ujistěte, že se vaše prsty nenacházejí na spoušti nebo na kontaktním prvku, a že je akumulátor vyjmutý.

Při nastřelování sponek do materiálu s citlivým povrchem použijte přední adaptér. Přední adaptér nainstalujte tak, že jej nasadíte přes kryt vodítka nastřelovače, aby výčnělek uvnitř adaptéru odpovídal drážce v krytu vodítka nastřelovače.

Přední adaptér můžete umístit do držáku na zadní straně zásobníku, aby se neztratil.

- **Obr.10:** 1. Drážka 2. Výstupek 3. Přední adaptér 4. Držák

## Háček

**⚠ UPOZORNĚNÍ:** Nezavěšujte háček za opasek. Při spadnutí spunkovačky po náhodném uvolnění háčku z opasku by mohlo dojít k nechtěnému vystřelení a následnému zranění.

- **Obr.11**

Háček je vhodný k dočasnému pověšení nářadí. Lze jej nainstalovat na obou stranách nářadí.

Při instalaci háčku jej vložte do drážky na jedné ze stran krytu nářadí a zajistěte jej šroubem. Chcete-li jej odstranit, uvolněte šroub a vyjměte jej.

- **Obr.12:** 1. Drážka 2. Háček 3. Šroub

## Uložení šestihranného klíče

Není-li používán, uložte šestihranný klíč, jak je ilustrováno na obrázku. Předejete tak jeho ztrátě.

- **Obr.13:** 1. Šestihranný klíč

## PRÁCE S NÁŘADÍM

### Ověření funkčnosti bezpečnostního systému

**⚠ VAROVÁNÍ:** Před uvedením do provozu se ujistěte, že jsou všechny bezpečnostní systémy plně funkční. V opačném případě by mohlo dojít ke zranění.

- **Obr.14:** 1. Zajišťovací tlačítko 2. Spoušť 3. Kontaktní prvek 4. Zásobník

Před zahájením provozu ověřte následujícím způsobem funkčnost bezpečnostních systémů.

1. Vyndejte z nářadí spunkou a zásobník nechte otevřený.
2. Vložte akumulátor a uvolněte zajišťovací tlačítko.
3. Stiskněte spoušť, aniž byste se dotkli kontaktním prvkem materiálu.
4. Dotkněte se kontaktním prvkem materiálu, aniž byste stiskli spoušť.

Pokud ve výše uvedených bodech 3 a 4 nářadí pracuje, bezpečnostní systémy jsou vadné. Přestaňte nářadí ihned používat a obraťte se na místní servisní středisko.

## Nastřelování sponek

**⚠ VAROVÁNÍ:** Nepřestávejte pevně tisknout kontaktní prvek na materiál, dokud není proces nastřelení spunky úplný. Nechtěné vystřelení může způsobit zranění.

1. Uvolněte pojistku spouště.
2. Přiložte kontaktní prvek na materiál.
3. Spunkou nastřelíte úplným stisknutím spouště.
4. Chcete-li nastřelit další spunkou, uvolněte jednou prst ze spouště a poté opakujte kroky 2 a 3 uvedeně výše.

- **Obr.15:** 1. Spoušť 2. Kontaktní prvek

Spunkou můžete nastřelovat i tak, že posunete nástroj na další místo s kontaktním prvkem přitisknutým k materiálu a stisknete spoušť.

- **Obr.16**

Pokud hlava spunky zůstane nad povrchem dílu, nastřelte spunkou tak, že přitom budete pevně držet hlavu spunkovačky na dílu.

- **Obr.17**

**POZNÁMKA:** Pokud hlava spunky zůstane i nadále nad povrchem dílu, i když hlavu spunkovačky držíte pevně, používáte pravděpodobně nevhodný materiál. Opakované používání spunkovačky na nevhodném materiálu může způsobit poškození hnacího ústrojí spunkovačky nebo její zaseknutí.

## Mechanismus zabraňující nechtěnému spuštění

**⚠ VAROVÁNÍ:** Před vložením sponek do spunkovačky se vždy ujistěte, že se vaše prsty nenacházejí na spoušti nebo na kontaktním prvku, a že je akumulátor vyjmutý.

Zbývají-li v zásobníku 3 nebo méně sponek, spoušť již nelze stisknout. V takovém případě vložte do zásobníku novou sadu sponek, aby bylo možné spoušť znovu stisknout.

**POZNÁMKA:** Při nastřelování sponek jiné délky poté, co byl spuštěn mechanismus zabraňující nechtěnému spuštění, vložte do zásobníku novou sadu sponek a odstřílejte předchozí zbytek do odpadového materiálu.

## Kontrola zbývajících sponek

Množství zbývajících sponek lze zjistit přes průzor. Jak se počet zbývajících sponek snižuje, červený indikátor se posunuje směrem k otvoru pro nastřelování.

- **Obr.18:** 1. Průzor 2. Ukazatel

## Odstraňování uvíznutých sponek

**⚠VAROVÁNÍ:** Před odstraňováním uvíznutých sponek se vždy ujistěte, že je akumulátor vyjmutý.

Vyjměte zbývající sponky ze zásobníku.

Šestihranným klíčem odmontujte tři šrouby zajišťující kryt vodička nastřelovače.

Z odkryté drážky vedení sponky vyjměte zaseknuté sponky.

Jestliže je vyjmutí zaseknutých hřebíků obtížné, odmontujte šestihranným klíčem další dva šrouby zajišťující horní kryt kontaktního prvku. Potom šrouby vyjměte.

► **Obr.19:** 1. Kryt vodička nastřelovače 2. Šroub  
3. Horní kryt kontaktního prvku

## ÚDRŽBA

**⚠UPOZORNĚNÍ:** Před zahájením kontroly nebo údržby nářadí se vždy ujistěte, zda je vypnuté a je vyjmut akumulátor.

**POZOR:** Nikdy nepoužívejte benzín, benzen, ředidlo, alkohol či podobné prostředky. Mohlo by tak dojít ke změnám barvy, deformacím či vzniku prasklin.

K zachování BEZPEČNOSTI a SPOLEHLIVOSTI výrobku musí být opravy a veškerá další údržba či seřizování prováděny autorizovanými nebo továrními servisními středisky společnosti Makita s využitím náhradních dílů Makita.

## VOLITELNÉ PŘÍSLUŠENSTVÍ

**⚠UPOZORNĚNÍ:** Pro nářadí Makita popsané v tomto návodu doporučujeme používat následující příslušenství a nástavce. Při použití jiného příslušenství či nástavců může hrozit nebezpečí zranění osob. Příslušenství lze používat pouze pro stanovené účely.

Potřebujete-li bližší informace ohledně tohoto příslušenství, obraťte se na místní servisní středisko společnosti Makita.

- Sponky
- Originální akumulátor a nabíječka Makita
- Ochranné brýle

**POZNÁMKA:** Některé položky seznamu mohou být k nářadí přibaleny jako standardní příslušenství. Přibalené příslušenství se může v různých zemích lišit.

## ТЕХНІЧНІ ХАРАКТЕРИСТИКИ

Модель:	DPT353	
Розмір цвяхів	ø0,6 мм x 15, 18, 25, 30, 35 мм	
Місткість магазину для цвяхів	100 шт.	
Розміри без гака (Д x Ш x В)	257 мм x 79 мм x 226 мм	
Номінальна напруга	18 В пост. струму	
Касета з акумулятором	BL 1815, BL 1815N, BL 1820, BL 1820B	BL 1830, BL 1830B, BL 1840, BL 1840B, BL 1850, BL 1850B, BL 1860B
Маса нетто	2,0 кг	2,2 кг

- Оскільки наша програма наукових досліджень і розробок триває безперервно, наведені тут технічні характеристики можуть бути змінені без попередження.
- Технічні характеристики приладу та касета з акумулятором можуть відрізнятися в різних країнах.
- Вага разом з касетою з акумулятором відповідно до EPTA-Procedure 01/2003

### Призначення

Інструмент призначено для забивання цвяхів у будівельні матеріали, подібні до лісоматеріалу.

### Шум

Рівень шуму за шкалою А в типовому виконанні, визначений відповідно до стандарту EN60745:

Рівень звукового тиску ( $L_{pA}$ ): 76 дБ (А)

Похибка (К): 3 дБ (А)

Рівень шуму під час роботи може перевищувати 80 дБ (А).

**▲ ПОПЕРЕДЖЕННЯ:** Користуйтеся засобами захисту органів слуху.

### Вібрація

Загальна величина вібрації, визначена відповідно до EN60745:

Вібрація ( $a_{hv}$ ): 2,5 м/с<sup>2</sup> або менше

Похибка (К): 1,5 м/с<sup>2</sup>

**ПРИМІТКА:** Заявлене значення вібрації було виміряно відповідно до стандартних методів тестування та може використовуватися для порівняння одного інструмента з іншим.

**ПРИМІТКА:** Заявлене значення вібрації може також використовуватися для попередньої оцінки впливу.

**▲ ПОПЕРЕДЖЕННЯ:** Залежно від умов використання вібрація під час фактичної роботи електроінструмента може відрізнятися від заявленого значення вібрації.

**▲ ПОПЕРЕДЖЕННЯ:** Забезпечте належні запобіжні заходи для захисту оператора, що відповідатимуть умовам використання інструмента (слід брати до уваги всі складові робочого циклу, такі як час, коли інструмент вимкнено та коли він починає працювати на холостому ході під час запуску).

### Декларація про відповідність стандартам ЄС

#### Тільки для країн Європи

Декларацію про відповідність стандартам ЄС наведено в Додатку А до цієї інструкції з експлуатації.

## ПОПЕРЕДЖЕННЯ ПРО ДОТРИМАННЯ ТЕХНІКИ БЕЗПЕКИ

### Загальні застереження щодо техніки безпеки при роботі з електроінструментами

**▲ ПОПЕРЕДЖЕННЯ:** Уважно ознайомтеся з усіма попередженнями про дотримання правил техніки безпеки, інструкціями, ілюстраціями та технічними характеристиками, що стосуються цього електроінструмента. Невиконання будь-яких інструкцій, перелічених нижче, може призвести до ураження електричним струмом, пожежі та/або тяжких травм.

### Збережіть усі інструкції з техніки безпеки та експлуатації на майбутнє.

Термін «електроінструмент», зазначений у інструкції з техніки безпеки, стосується електроінструмента, який функціонує від електромережі (електроінструмент з кабелем живлення), або електроінструмента з живленням від батареї (безпроводний електроінструмент).

## Попередження про необхідну обережність під час роботи з акумуляторним цвяхозабивним інструментом

1. Завжди пам'ятайте, що в інструменті знаходяться кріпильні вироби. Необережне поводження із цвяхозабивним інструментом може призвести до несподіваного вистрілювання кріпильних виробів і поранення людей.
2. Не спрямовуйте інструмент на себе чи будь-якого поряд з вами. Випадкове натискання на курок приведе до вистрілювання кріпильного виробу, що може спричинити травму.
3. Вмикайте інструмент лише тоді, коли його міцно притиснуто до робочої поверхні. Якщо інструмент не буде міцно притиснуто до робочої поверхні, кріпильний виріб може відхилитися від потрібного напрямку.
4. Від'єднайте інструмент від мережі живлення, якщо в ньому застряг кріпильний виріб. Під час виймання застряглого кріпильного виробу цвяхозабивний інструмент може випадково ввімкнутися, якщо його підключено до мережі живлення.
5. Виймайте застряглий кріпильний виріб обережно. Механізм може знаходитися в стиснутому стані, і кріпильний виріб може бути примусово випущений з випускного отвору, коли ви будете намагатися витягти його.
6. Не використовуйте цей цвяхозабивний інструмент для закріплення електричних кабелів. Він не призначений для прокладання електричних кабелів і може пошкодити їх ізоляцію, що може призвести до ураження електричним струмом або до пожежі.
7. Обов'язково носіть захисні окуляри, щоб захистити очі від пилу та від травмування кріпильними деталями.  
**▲ПОПЕРЕДЖЕННЯ.** За забезпечення обов'язкового використання захисних окулярів оператором інструмента та іншими особами у безпосередній близькості до місця проведення робіт відповідає роботодавець.
8. Не наближайте руки та ноги до зони випускного отвору.
9. Дотримуйтеся інструкції щодо змащення та заміни оснащення.
10. Завжди слід знімати касету з акумулятором перед встановленням кріпильних виробів, регулюванням, перевіркою та технічним обслуговуванням або після завершення роботи.
11. Перед початком роботи переконайтеся, що нікого немає поруч. Ніколи не намагайтеся забивати кріпильні вироби одночасно з обох боків стіни. Кріпильні вироби можуть пробити робочу поверхню та/або відлетіти, спричинивши серйозну небезпеку.
12. Під час роботи з інструментом необхідно забезпечити надійну опору та утримувати рівновагу. Під час роботи нагорі слід стежити, щоб нікого не було внизу.
13. Заборонено використовувати інструменти для вкручування кріпильних деталей із маркуванням «Не використовувати на рштуваннях та драбинах» з метою проведення відповідних робіт, як-от:

- якщо при переході з одного положення до іншого необхідно скористатися рштуванням, сходами, драбинами чи подібними конструкціями, наприклад даховими сходинками;
- при збиванні коробок або ящиків;
- при скріпленні транспортних систем безпеки, наприклад на транспортних засобах або вагонетках.

14. Уважно оглядайте стіни, стелю, підлогу тощо, щоб уникнути можливого ураження електричним струмом, витоку газу, вибуху тощо внаслідок забивання скоб у дроти під напругою, кабелепроводи або газопроводи.
15. Використовуйте лише кріпильні вироби, зазначені в цьому посібнику. Використання будь-яких інших кріпильних виробів може призвести до виходу інструмента з ладу.
16. Не слід порушувати цілісність інструмента або намагатися використовувати його за іншим призначенням, ніж для забивання кріпильних виробів.
17. Не слід експлуатувати інструмент без кріпильних виробів. Це скорочує тривалість експлуатації інструмента.
18. Якщо ви помітили щось ненормальне в роботі інструмента, негайно припиніть забивання.
19. Ніколи не забивайте кріпильні вироби в матеріал, який вони можуть прорвати та з якого вони можуть вилетіти, як куля.
20. Ніколи не натискайте курок вмикача та контактний елемент одночасно, доки ви не будете готові скріплювати деталі. Деталь повинна натиснути на контактний елемент. Ніколи не слід закріплювати контактний елемент назад або натискати на нього рукою.
21. Ніколи не порушуйте цілісність контактного елемента. Якомога частіше перевіряйте правильність функціонування контактного елемента.
22. Завжди виймайте кріпильні вироби з інструмента, коли він не використовується.

## ЗБЕРІГАЙТЕ ЦІ ВКАЗІВКИ.

**▲ПОПЕРЕДЖЕННЯ:** НІКОЛИ НЕ втрачайте пильності та не розслабляйтеся під час користування виробом (що можливо при частому користуванні); обов'язково строго дотримуйтеся відповідних правил безпеки. **НЕНАЛЕЖНЕ ВИКОРИСТАННЯ** або недотримання правил техніки безпеки, викладених у цій інструкції з експлуатації, може призвести до серйозних травм.

## Важливі інструкції з безпеки для касети з акумулятором

1. Перед тим як користуватися касетою з акумулятором, слід прочитати всі інструкції та застережні знаки щодо (1) зарядного пристрою акумулятора, (2) акумулятора та (3) виробів, що працюють від акумулятора.
2. Не слід розбирати касету з акумулятором.
3. Якщо період роботи дуже покортшав, слід негайно припинити користування. Це може призвести до виникнення ризику перегріву, опіку та навіть вибуху.
4. У разі потрапляння електроліту в очі слід промити їх чистою водою та негайно звернутися до лікаря. Це може призвести до втрати зору.

5. Не закоротить касету з акумулятором.
  - (1) Не слід торкатися клем будь-яким струмопровідним матеріалом.
  - (2) Не слід зберігати касету з акумулятором у ємності з іншими металевими предметами, такими як цвяхи, монети тощо.
  - (3) Не залишайте касету з акумулятором під дощем, запобігайте контакту з водою.

Коротке замикання може призвести до появи значного струму, перегріву, можливих опіків та навіть виходу з ладу.

6. Не слід зберігати інструмент та касету з акумулятором в місцях, де температура може сягнути чи перевищити 50°C (122°F).
7. Не слід спалювати касету з акумулятором, навіть якщо вона була неодноразово пошкоджена або повністю спрацьована. Касета з акумулятором може вибухнути у вогні.
8. Не слід кидати або ударяти акумулятор.
9. Не слід використовувати пошкоджені акумулятори.
10. Літій-іонні акумулятори, що містяться в інструменті, мають відповідати вимогам законів про небезпечні товари.

Під час транспортування за допомогою комерційних перевезень, наприклад із залученням третьої сторони та експедитів, необхідно дотримуватись особливих вимог, вказаних на пакуванні й у маркуванні. Під час підготування позиції до відправлення необхідно проконсультуватись зі спеціалістом з небезпечних матеріалів. Крім того, слід виконувати більш докладні національні настанови, якщо такі є.

Заклейте відкриті контакти стрічкою або заховайте їх і запакуйте акумулятор таким чином, щоб він не міг рухатися в пакуванні.

11. Дотримуйтеся норм місцевого законодавства щодо утилізації акумуляторів.

## ЗБЕРІГАЙТЕ ЦІ ВКАЗІВКИ.

**⚠ОБЕРЕЖНО:** Використовуйте тільки акумулятори Makita. Використання акумуляторів, інших ніж оригінальні акумулятори Makita, або акумуляторів, конструкцію яких було змінено, може призвести до вибуху акумулятора і спричинити пожежу, травму або пошкодження. У зв'язку з цим також буде анульовано гарантію Makita на інструмент Makita і на зарядний пристрій.

## Поради з забезпечення максимального строку експлуатації акумулятора

1. Касету з акумулятором слід заряджати до того, як він розрядиться повністю. Завжди слід зупинити роботу інструмента та зарядити акумулятор, якщо ви помітили зменшення потужності інструмента.
2. Ніколи не слід заряджати повторно повністю заряджену касету з акумулятором. Перезарядження скорочує строк експлуатації акумулятора.
3. Заряджайте касету з акумулятором при кімнатній температурі 10°C—40°C (50°F—104°F). Перед тим як заряджати касету з акумулятором, слід зачекати, доки вона охолоне.
4. Якщо касета з акумулятором не використовувалася тривалий час (понад шість місяців), її слід зарядити.

## ОПИС РОБОТИ

**⚠ОБЕРЕЖНО:** Обов'язково переконайтеся, що прилад вимкнено, а касету з акумулятором знято, перед регулюванням або перевіркою функціонування інструмента.

## Встановлення та зняття касети з акумулятором

**⚠ОБЕРЕЖНО:** Завжди вимикайте інструмент перед встановленням або зняттям касети з акумулятором.

**⚠ОБЕРЕЖНО:** Під час встановлення або зняття касети з акумулятором слід міцно тримати інструмент та касету з акумулятором. Якщо ви утримуватимете інструмент та касету з акумулятором недостатньо міцно, вони можуть вислизнути з рук, що може призвести до пошкодження інструмента та касети з акумулятором або може спричинити травми.

► **Рис.1:** 1. Червоний індикатор 2. Кнопка 3. Касета з акумулятором

Щоб зняти касету з акумулятором, слід витягнути її з інструмента, натиснувши на кнопку в передній частині касети.

Щоб установити касету з акумулятором, слід сумістити виступ на касеті з акумулятором із пазом у корпусі та вставити касету на місце. Її необхідно вставити повністю, аж доки не почуєте клацання. Якщо на верхній частині кнопки помітний червоний індикатор, це означає, що касета з акумулятором установлена не до кінця.

**⚠ОБЕРЕЖНО:** Завжди вставляйте касету з акумулятором повністю, аж поки червоний індикатор стане невидимим. Якщо цього не зробити, касета може випадково випасти з інструмента та завдати травми вам або людям, що знаходяться поряд.

**⚠ОБЕРЕЖНО:** Не встановлюйте касету з акумулятором із зусиллям. Якщо касета не вставляється легко, то це означає, що ви її неправильно вставляєте.

## Система захисту інструмента/акумулятора

Інструмент оснащено системою захисту інструмента/акумулятора. Ця система автоматично вимикає живлення двигуна з метою збільшення терміну служби інструмента та акумулятора. Інструмент автоматично зупиняється під час роботи, якщо інструмент або акумулятор перебувають у зазначених нижче умовах.

### Захист від перевантаження

Якщо інструмент/акумулятор використовується в умовах надмірного споживання струму, інструмент автоматично вимикається без будь-якого попередження. У такому разі вимкніть інструмент і припиніть роботу, під час виконання якої інструмент узавнав перевантаження. Щоб перезапустити інструмент, увімкніть його знову.

## Захист від перегрівання

Коли інструмент/акумулятор перегріється, інструмент зупиниться автоматично. У такому разі дозвольте інструменту/акумулятору охолонути, перш ніж знову ввімкнути інструмент.

## Захист від надмірного розрядження

Якщо ємності акумулятора недостатньо, інструмент автоматично зупиняється, а індикатор акумулятора має нижченаведений вигляд. У такому випадку вийміть акумулятор з інструмента та зарядіть його.

Вмк.	Вимк.	Блимає

## Відображення залишкового заряду акумулятора

Тільки для касет з акумулятором, які мають індикатори

► **Рис.2:** 1. Індикаторні лампи 2. Кнопка перевірки  
Натисніть кнопку перевірки на касеті з акумулятором для відображення залишкового ресурсу акумулятора. Індикаторні лампи загоряться на кілька секунд.

Індикаторні лампи			Залишковий ресурс
Горить	Вимк.	Блимає	
■ ■ ■ ■	□ □ □ □	□ □ □ □	від 75 до 100%
■ ■ ■ □	□ □ □ □	□ □ □ □	від 50 до 75%
■ ■ □ □	□ □ □ □	□ □ □ □	від 25 до 50%
■ □ □ □	□ □ □ □	□ □ □ □	від 0 до 25%
■ □ □ □	□ □ □ □	□ □ □ □	Зарядіть акумулятор.
■ ■ □ □	□ □ □ □	□ □ □ □	Можливо, акумулятор вийшов з ладу.
□ □ ■ ■	□ □ □ □	□ □ □ □	

**ПРИМІТКА:** Залежно від умов використання та температури оточуючого середовища показання можуть незначним чином відрізнятися від дійсного ресурсу.

## Відображення залишкового заряду акумулятора

**Залежно від країни**

Під час натискання на курок вмикача або контактний елемент індикатор акумулятора відображає залишкову ємність акумулятора.

► **Рис.3:** 1. Індикатор акумулятора

Залишковий заряд акумулятора відображається, як показано в наступній таблиці.

Стан індикатора акумулятора			Залишок заряду акумулятора
Вмк.	Вимк.	Блимає	
			Від 50 до 100%
			Від 20 до 50%
			Від 0 до 20%
			Зарядіть акумулятор

## Кнопка блокування курка вмикача

**▲ОБЕРЕЖНО:** Перед тим як вставляти касету з акумулятором в інструмент, обов'язково перевірте, чи курок вмикача спрацьовує належним чином та повертається у положення «ВИМК.», коли його відпускають.

**▲ОБЕРЕЖНО:** Коли інструмент не використовується, натисніть кнопку блокування курка вмикача з боку В, щоб зафіксувати курок вмикача в положенні ВИМК.

► **Рис.4:** 1. Кнопка блокування курка вмикача  
2. Курок вмикача

► **Рис.5**

Для запобігання раптовому натисканню курка вмикача передбачено кнопку блокування курка вмикача. Для натискання курка вмикача натисніть кнопку блокування курка з боку А.

Після роботи слід завжди натискати на кнопку блокування курка вмикача з боку В.

## Регулювання глибини забивання

**▲ПОПЕРЕДЖЕННЯ:** Перед тим, як регулювати глибину забивання, слід переконатися, що ваші пальці не знаходяться на курку вмикача або контактному елементі та що касета з акумулятором вийнята.

На цьому цвяхозабивному інструменті можна відрегулювати глибину забивання цвяхів. Для того, щоб відрегулювати глибину забивання цвяхів, прокрутіть регулятор. Глибина забивання цвяхів найбільша, якщо регулятор прокручено повністю в напрямку А, як показано на малюнку. Глибина зменшується при прокручуванні регулятора в напрямку Б. Максимальна глибина, яку можна задати, становить 1,5 мм.

► **Рис.6:** 1. Регулятор

► **Рис.7:** 1. Занадто глибоко 2. Урівень із поверхнею 3. Недостатньо глибоко

## Увімкнення підсвічування

**⚠ ОБЕРЕЖНО:** Не дивіться на світло або безпосередньо на джерело світла.

Натисніть на курок вмикача або контактний елемент, щоб увімкнути підсвічування. Підсвічування горить, поки курок вмикача або контактний елемент залишається натиснутим. Підсвічування згасне приблизно за 10 секунд після відпускання курка вмикача та контактного елемента.

► **Рис.8:** 1. Лампа

**ПРИМІТКА:** Для очищення скла лампи підсвічування протріть її сухою тканиною. Будьте обережні, щоб не подряпати скло лампи підсвічування, тому що це погіршить освітлювання.

**ПРИМІТКА:** Якщо загоряється лампочка, яка свідчить про те, що заряд акумулятора стає слабким, інструмент може не випускати цвяхи. У такому разі необхідно зарядити касету з акумулятором.

## ЗБОРКА

**⚠ ОБЕРЕЖНО:** Перед тим, як виконувати будь-які роботи на цвяхозабивному інструменті, слід переконатися, що ваші пальці не знаходяться на курку вмикача або контактному елементі та що касета з акумулятором вийнята.

## Зарядження цвяхозабивного інструмента

**⚠ ОБЕРЕЖНО:** Перед зарядженням цвяхозабивного інструмента слід переконатися, що касета з акумулятором вийнята. Випадковий постріл може призвести до травми та пошкодження майна.

**⚠ ОБЕРЕЖНО:** Не слід різко пересувати магазин інструмента зі вставленими цвяхами. Якщо ви випадково упустили цвяхи, особливо під час роботи на висоті, це може призвести до травм інших робітників.

**⚠ ОБЕРЕЖНО:** Заряджайте цвяхи у правильному напрямку. Зарядження в неправильному напрямку може призвести до передчасного зношування інструмента й пошкодження інших деталей.

**⚠ ОБЕРЕЖНО:** Не використовуйте деформовані цвяхи. Слід використовувати тільки цвяхи, зазначені в цьому посібнику. Використання інших цвяхів, ніж зазначені, може призвести до того, що вони будуть застрягати, та до поломки інструмента.

1. Зніміть касету з акумулятором.
2. Натисніть важіль блокування та пересуньте магазин назад.
3. Сумістіть кінчики цвяхів із пазами в нижній частині магазину та проштовхніть цвяхи до напрямного пристрою. (Переконайтеся, що ви вставляєте цвяхи у правильному напрямку.)

► **Рис.9:** 1. Цвяхи 2. Магазин 3. Важіль блокування 4. Направний пристрій

4. Після завантаження цвяхів вставляйте магазин на місце, доки не почуєте клацання.

Щоб вийняти цвяхи, виконайте процедуру встановлення у зворотному порядку.

## Захисний адаптер

**⚠ ОБЕРЕЖНО:** Перед тим, як установлювати захисний адаптер, слід переконатися, що ваші пальці не знаходяться на курку вмикача або контактному елементі та що касета з акумулятором вийнята.

Під час забивання цвяхів у матеріал із поверхнею, яку легко пошкодити, слід використовувати захисний адаптер. Щоб встановити захисний адаптер, покладіть його на кришку напрямного пристрою таким чином, щоб виступ всередині захисного адаптера входив до западини кришки напрямного пристрою. Коли захисний адаптер не використовується, його можна зберігати на тримачі в задній частині магазину, щоб не загубити.

► **Рис.10:** 1. Западина 2. Виступ 3. Захисний адаптер 4. Тримач

## Гак

**⚠ ОБЕРЕЖНО:** Не вішайте гак на пояс.

Падіння цвяхозабивного інструмента в разі випадкового зіскакування гака може призвести до ненавмисного пострілу та травм.

► **Рис.11**

Гак зручно використовувати для тимчасового підвищення інструмента. Його можна встановлювати на будь-якому боці інструмента.

Щоб встановити гак, вставте його в паз на корпусі інструмента з будь-якого боку та закріпіть за допомогою гвинта. Щоб зняти гак, відпустіть гвинт і витягніть його.

► **Рис.12:** 1. Паз 2. Гак 3. Гвинт

## Зберігання шестигранного ключа

Ключ шестигранний ключ не використовується, зберігайте його, як показано на рисунку, щоб він не загубився.

► **Рис.13:** 1. Шестигранний ключ

## РОБОТА

### Перевірка системи безпеки

**⚠ ПОПЕРЕДЖЕННЯ:** Перед початком роботи обов'язково перевірте справність усіх систем безпеки. Невиконання цієї вимоги може призвести до отримання травм.

► **Рис.14:** 1. Кнопка блокування курка вмикача 2. Курок вмикача 3. Контактний елемент 4. Магазин



Перед початком роботи перевірте можливі несправності системи безпеки наступним чином.

1. Витягніть цвяхи з інструмента та тримайте магазин відкритим.
2. Установіть касету з акумулятором і розблокуйте замок курка.
3. Натисніть лише курок вмикача, не торкаючись матеріалу контактним елементом.
4. Торкніться матеріалу лише контактним елементом, не натискаючи курок вмикача.

Якщо у випадках 3 та 4, наведених вище, інструмент працює, це означає, що системи безпеки несправні. негайно припиніть використання інструмента і зверніться до найближчого сервісного центру.

## Забивання цвяхів

**▲ ПОПЕРЕДЖЕННЯ:** Не припиняйте притискати контактний елемент до матеріалу, доки цвях не буде повністю забито. Випадковий постріл може призвести до травм.

1. Розблокуйте замок курка.
  2. Притисніть контактний елемент до матеріалу.
  3. Повністю натисніть на курок вмикача, щоб забити цвях.
  4. Щоб забити наступний цвях, зніміть палець із курка вмикача і повторіть кроки 2 і 3 вище.
- **Рис.15:** 1. Курок вмикача 2. Контактний елемент

Також можна забивати цвяхи, перетягнувши інструмент до наступної ділянки таким чином, щоб контактний елемент був притиснутий до матеріалу, і натиснувши курок вмикача.

► **Рис.16**

Якщо верхня частина цвяха залишається над поверхнею деталі, слід забити цвях, міцно притискаючи головку цвяхозабивного інструмента до деталі.

► **Рис.17**

**ПРИМІТКА:** Якщо верхня частина цвяха залишається над поверхнею деталі навіть у разі притискання головки цвяхозабивного інструмента, це свідчить про те, що такий матеріал може бути непридатним для забивання цвяхів за допомогою цього інструмента. Подальше використання цього цвяхозабивного інструмента для забивання цвяхів у такий матеріал може призвести до виходу з ладу механізму забивання та (або) заклинювання інструмента.

## Механізм блокування спрацювання при нестачі скоб

**▲ ПОПЕРЕДЖЕННЯ:** Перед тим, як заряджати цвяхозабивний інструмент, слід переконаватися, що ваші пальці не знаходяться на курку вмикача або контактному елементі та що касета з акумулятором вийнята.

Коли кількість цвяхів, які залишилися у магазині, доходить до 0—3 штук, на курок вмикача більше не можна буде натискати. В цьому випадку вставте нові цвяхи у магазин, і на курок вмикача можна буде натискати знов.

**ПРИМІТКА:** Коли вам необхідно забити цвяхи іншої довжини, невдовзі після того, як був увімкнений пристрій для запобігання випадковим пострілам, вставте нову обойму цвяхів у магазин та вистреліть всі цвяхи, які ви використовували до цього та які залишилися, у непотрібний матеріал.

## Перевірка залишку цвяхів

Перевірити кількість цвяхів, які залишилися, можна через оглядове вікно.

Коли кількість цвяхів, що залишилися, зменшується, червоний індикатор пересувається в напрямку отвору для кріпильних виробів.

► **Рис.18:** 1. Оглядове вікно 2. Індикатор

## Усування цвяхів, що застрягли

**▲ ПОПЕРЕДЖЕННЯ:** Перед тим як витягнути цвяхи, які застрягли, слід переконаватися, що касета з акумулятором вийнята.

Вийміть цвяхи, що залишилися у магазині. Зніміть за допомогою шестигрунтового ключа два гвинти, що закріплюють кришку напрямного пристрою.

Вийміть цвяхи, які заклинило, із напрямного паза. Якщо виймання цвяхів утруднене, за допомогою шестигрунтового ключа зніміть також два гвинти, що закріплюють верхню кришку контактного елемента. Витягніть їх.

► **Рис.19:** 1. Кришка напрямного пристрою 2. Гвинт 3. Верхня кришка контактного елемента

## ТЕХНІЧНЕ ОБСЛУГОВУВАННЯ

**▲ ОБЕРЕЖНО:** Перед здійсненням перевірки або обслуговування завжди перевіряйте, щоб інструмент був вимкнений, а касета з акумулятором була знята.

**УВАГА:** Ніколи не використовуйте газолін, бензин, розріджувач, спирт та подібні речовини. Їх використання може призвести до зміни кольору, деформації або появи тріщин.

Для забезпечення БЕЗПЕКИ та НАДІЙНОСТІ продукції, її ремонт, а також роботи з обслуговування або регулювання повинні виконуватись уповноваженими або заводськими сервісними центрами Makita із використанням запчастин виробництва компанії Makita.

## ДОДАТКОВЕ ПРИЛАДДЯ

**⚠ ОБЕРЕЖНО:** Це додаткове та допоміжне обладнання рекомендовано використовувати з інструментом Makita, зазначеним у цій інструкції з експлуатації. Використання будь-якого іншого додаткового та допоміжного обладнання може становити небезпеку травмування. Використовуйте додаткове та допоміжне обладнання лише за призначенням.

У разі необхідності отримати допомогу в більш детальному ознайомленні з оснащенням звертайтеся до місцевого сервісного центру Makita.

- Цвяхи
- Оригінальний акумулятор та зарядний пристрій Makita
- Захисні окуляри

**ПРИМІТКА:** Деякі елементи списку можуть входити до комплекту інструмента як стандартне приладдя. Вони можуть відрізнятися залежно від країни.

## SPECIFICAȚII

<b>Model:</b>	<b>DPT353</b>	
Dimensiune cui	ø0,6 mm x 15, 18, 25, 30, 35 mm	
Capacitatea magaziei de cuie	100 buc.	
Dimensiuni fără cârlig (L x l x Î)	257 mm x 79 mm x 226 mm	
Tensiune nominală	18 V cc.	
Cartușul acumulatorului	BL 1815, BL 1815N, BL 1820, BL 1820B	BL 1830, BL 1830B, BL 1840, BL 1840B, BL 1850, BL 1850B, BL 1860B
Greutate netă	2,0 kg	2,2 kg

- Datorită programului nostru continuu de cercetare și dezvoltare, specificațiile pot fi modificate fără o notificare prealabilă.
- Specificațiile și cartușul acumulatorului pot diferi de la țară la țară.
- Greutatea, cu cartușul acumulatorului, conform procedurii EPTA 01/2003

### Destinația de utilizare

Mașina este destinată introducerii cuielor în materiale de construcții cum ar fi cherestea.

### Zgomot

Nivelul de zgomot normal ponderat A determinat în conformitate cu EN60745:

Nivel de presiune acustică ( $L_{pA}$ ): 76 dB(A)

Marjă de eroare (K): 3 dB(A)

Nivelul de zgomot în timpul funcționării poate depăși 80 dB (A).

**⚠️ AVERTIZARE:** Purtați echipament de protecție pentru urechi.

### Vibrații

Valoarea totală a emisiilor de vibrații determinată conform EN60745:

Emisie de vibrații ( $a_{h1}$ ): 2,5 m/s<sup>2</sup> sau mai puțin

Marjă de eroare (K): 1,5 m/s<sup>2</sup>

**NOTĂ:** Nivelul de vibrații declarat a fost măsurat în conformitate cu metoda de test standard și poate fi utilizat pentru compararea unei unelte cu alta.

**NOTĂ:** Nivelul de vibrații declarat poate fi, de asemenea, utilizat într-o evaluare preliminară a expunerii.

**⚠️ AVERTIZARE:** Nivelul de vibrații în timpul utilizării efective a unelei electrice poate diferi de valoarea nivelului declarat, în funcție de modul în care uneltea este utilizată.

**⚠️ AVERTIZARE:** Asigurați-vă că identificați măsurile de siguranță pentru a proteja operatorul, acestea fiind bazate pe o estimare a expunerii în condiții reale de utilizare (luând în considerare toate părțile ciclului de operare, precum timpii în care uneltea a fost oprită, sau a funcționat în gol, pe lângă timpul de declanșare).

### Declarație de conformitate CE

*Numai pentru țările europene*

Declarația de conformitate CE este inclusă ca Anexa A în acest manual de instrucțiuni.

## AVERTIZĂRI DE SIGURANȚĂ

### Avertismente generale de siguranță pentru mașinile electrice

**⚠️ AVERTIZARE:** Citiți toate avertismentele privind siguranța, instrucțiunile, ilustrațiile și specificațiile furnizate cu această sculă electrică. Nerespectarea integrală a instrucțiunilor de mai jos poate cauza electrocutări, incendii și/sau vătămări corporale grave.

### Păstrați toate avertismentele și instrucțiunile pentru consultări ulterioare.

Termenul „mașină electrică” din avertizări se referă la mașinile dumneavoastră electrice acționate de la rețea (prin cablu) sau cu acumulator (fără cablu).

### Avertismente de siguranță capsator fără fir

1. **Plecați întotdeauna de la presupunerea că mașina conține cuie.** Manipularea neatență a capsatorului poate determina declanșarea cuielor și poate duce la vătămări personale.
2. **Nu îndreptați mașina către dvs. sau către persoanele din jur.** Declanșarea neașteptată va duce la descărcarea dispozitivelor de fixare, provocând vătămări personale.

3. **Nu acționați mașina decât dacă aceasta este poziționată ferm pe piesa de prelucrat.** Dacă mașina nu intră în contact cu piesa de prelucrat, dispozitivul de fixare poate fi deviat de la țința dvs.
4. **Decuplați mașina de la sursa de alimentare în momentul în care cuiul se blochează în mașină.** În timpul înlăturării cuiului blocat, capsatorul poate fi activat în mod accidental dacă este conectat.
5. **Fiiți foarte atenți atunci când înlăturați un dispozitiv de fixare blocat.** Mecanismul poate fi sub comprimare și dispozitivul de fixare se poate descărca cu putere în timp ce încercați să eliberați blocajul.
6. **Nu folosiți acest capsator pentru fixarea cablurilor electrice.** Acesta nu este conceput pentru instalarea cablurilor electrice și poate deteriora izolația cablurilor electrice, cauzând astfel pericole de electrocutare sau de incendiu.
7. **Purtați întotdeauna ochelari de protecție pentru a vă proteja ochii de praf sau de rănirea cu vreun element de fixare.**  
**⚠️AVERTISMENT:** Intră în responsabilitatea angajatorului să impună folosirea echipamentelor de protecție a ochilor de către utilizatorii mașinii și de către celelalte persoane din imediata apropiere a zonei de lucru.
8. **Nu vă apropiați mâinile și picioarele de zona orificiului de evacuare.**
9. **Respectați instrucțiunile de lubrifiere și de schimbare a accesoriilor.**
10. **Scoateți întotdeauna cartușul acumulatorului înainte de a efectua operațiunile de alimentare cu dispozitive de fixare, reglaj, inspecție, întreținere sau după încheierea lucrării.**
11. **Asigurați-vă că nu se află nimeni în apropiere înainte de începerea lucrării. Nu încercați niciodată să aplicați dispozitivele de fixare simultan din partea interioară și exterioră. Dispozitivele de fixare pot traversa materialul și/sau pot fi proiectate în jur, reprezentând un pericol grav.**
12. **Aveți grijă să vă mențineți un echilibru stabil atunci când utilizați mașina. Asigurați-vă că nu se află nicio persoană dedesubt atunci când lucrați la înălțime.**
13. **Nu utilizați niciodată mașini de împușcat cuie marcate cu simbolul „Nu utilizați pe schele, scări” pentru aplicații specifice, de exemplu:**
  - când se trece de la o locație de aplicare la alta, acest lucru implicând folosirea de schele, scări sau construcții similare scărilor, de exemplu grătare de șipci de pe acoperiș;
  - la închiderea de lăzi sau de cutii;
  - la montarea de sisteme de siguranță la transport, de ex., pe vehicule și pe vagoane.
14. **Verificați cu atenție pereții, tavanul, podeaua, acoperișul și alte asemenea pentru a evita electrocutarea, scurgerile de gaze, exploziile etc. cauzate de înfigerea capselor în cabluri electrice aflate sub tensiune, conducte sau țevi de gaz.**
15. **Utilizați doar dispozitivele de fixare specificate în acest manual. Utilizarea altor dispozitive de fixare poate conduce la defectarea mașinii.**
16. **Nu aduceți modificări mașinii și nu încercați să o utilizați în alte scopuri decât pentru înfigerea dispozitivelor de fixare.**
17. **Nu utilizați mașina fără dispozitive de fixare. Acest lucru reduce durata de exploatare a mașinii.**
18. **Întrerupeți imediat operația de înfigere dacă observați un comportament defectuos sau ieșiți din comun al mașinii.**
19. **Nu introduceți niciodată dispozitive de fixare în materiale care ar putea permite acestora să treacă prin ele și să fie proiectate în jur.**
20. **Nu acționați niciodată concomitent butonul declanșator și elementul de contact dacă nu sunteți pregătit să fixați piesele. Lăsați piesa să acționeze elementul de contact. Nu dezactivați niciodată funcția acestuia prin fixarea elementului de contact în poziție retrasă sau prin depresarea acestuia cu mâna.**
21. **Nu dereglăți niciodată elementul de contact. Verificați frecvent funcționarea corectă a elementului de contact.**
22. **Scoateți întotdeauna cuiele din mașină atunci când nu o utilizați.**

## PĂSTRAȚI ACESTE INSTRUCȚIUNI.

**⚠️AVERTIZARE:** NU permiteți comodității și familiarizării cu produsul (obținute prin utilizare repetată) să înlocuiască respectarea strictă a normelor de securitate pentru acest produs. **FOLOSIREA INCORECTĂ** sau nerespectarea normelor de securitate din acest manual de instrucțiuni poate provoca vătămări corporale grave.

### Instrucțiuni importante privind siguranța pentru cartușul acumulatorului

1. **Înainte de a folosi cartușul acumulatorului, citiți toate instrucțiunile și atenționările de pe (1) încărcătorul acumulatorului, (2) acumulator și (3) produsul care folosește acumulatorul.**
  2. **Nu dezmembrați cartușul acumulatorului.**
  3. **Dacă timpul de funcționare s-a redus excesiv, întrerupeți imediat funcționarea. Aceasta poate prezenta risc de supraîncălzire, posibile arsuri și chiar explozie.**
  4. **Dacă electrolitul pătrunde în ochi, clătiți bine ochii cu apă curată și consultați imediat un medic. Există risc de orbire.**
  5. **Nu scurtcircuitați cartușul acumulatorului:**
    - (1) **Nu atingeți bornele cu niciun material conductor.**
    - (2) **Evitați depozitarea cartușului acumulatorului la un loc cu alte obiecte metalice cum ar fi cuie, monede etc.**
    - (3) **Nu expuneți cartușul acumulatorului la apă sau ploaie.**
- Un scurtcircuit al acumulatorului poate provoca un flux puternic de curent electric, supraîncălzire, posibile arsuri și chiar defectarea mașinii.**

6. Nu depozitați mașina și cartușul acumulatorului în spații în care temperatura poate atinge sau depăși 50 °C (122 °F).
7. Nu incinerati cartușul acumulatorului chiar dacă acesta este grav deteriorat sau complet uzat. Cartușul acumulatorului poate exploda în foc.
8. Aveți grijă să nu scăpați sau să loviți acumulatorul.
9. Nu utilizați un acumulator deteriorat.
10. Acumulatorii Li-Ion încorporați se supun cerințelor Legișlației privind substanțele periculoase.  
Pentru transporturi comerciale, efectuate de exemplu de către părți terțe, expeditori, trebuie respectate cerințele speciale de ambalare și etichetare.  
Pentru pregătirea articolului care urmează să fie expediat, este necesară consultarea unui expert în materiale periculoase. Vă rugăm să respectați, de asemenea, reglementările naționale, care pot fi mai detaliate.  
Izolați sau acoperiți contactele deschise și împachetați acumulatorul în așa fel încât să nu se poată mișca în ambalaj.
11. Respectați normele naționale privind eliminarea la deșeurii a acumulatorului.

## PĂSTRAȚI ACESTE INSTRUCȚIUNI.

**⚠ATENȚIE:** Folosiți numai acumulatori Makita originali. Acumulatorii Makita care nu sunt originali și acumulatorii care au suferit modificări se pot aprinde, provocând incendii, leziuni corporale și daune. De asemenea, anulează garanția oferită de Makita pentru unealta și încărcătorul Makita.

## Sfaturi pentru obținerea unei durate maxime de exploatare a acumulatorului

1. Încărcați cartușul acumulatorului înainte de a se descărca complet. Întrerupeți întotdeauna funcționarea mașinii și încărcați cartușul acumulatorului când observați o scădere a puterii mașinii.
2. Nu reîncărcați niciodată un acumulator complet încărcat. Suprîncărcarea va scurta durata de exploatare a acumulatorului.
3. Încărcați cartușul acumulatorului la temperatura camerei, între 10 °C - 40 °C (50 °F - 104 °F). Lăsați un acumulator fierbinte să se răcească înainte de a-l încărca.
4. Încărcați cartușul acumulatorului în cazul în care nu a fost utilizat pe o perioadă mai lungă (mai mult de șase luni).

## DESCRIEREA FUNCȚIILOR

**⚠ATENȚIE:** Asigurați-vă întotdeauna că mașina este oprită și cartușul acumulatorului este scos înainte de a ajusta sau verifica funcționarea mașinii.

## Instalarea sau scoaterea cartușului acumulatorului

**⚠ATENȚIE:** Opriți întotdeauna mașina înainte de montarea sau demontarea cartușului de acumulator.

**⚠ATENȚIE:** Țineți ferm mașina și cartușul acumulatorului la montarea sau demontarea cartușului. În cazul în care nu țineți ferm mașina și cartușul de acumulator, acestea vă pot aluneca din mâini, rezultând defectarea mașinii și cartușului de acumulator, precum și în accidenteări personale.

► Fig. 1: 1. Indicator roșu 2. Buton 3. Cartușul acumulatorului

Pentru a scoate cartușul acumulatorului, glisați-l din mașină în timp ce glisați butonul de pe partea frontală a cartușului.

Pentru a instala cartușul acumulatorului, aliniați limba de pe cartușul acumulatorului cu canelura din carcasă și introduceți-l în locaș. Introduceți-l complet, până când se înclinetează în locaș. Dacă puteți vedea indicatorul roșu din partea superioară a butonului, acesta nu este blocat complet.

**⚠ATENȚIE:** Instalați întotdeauna cartușul acumulatorului complet, până când indicatorul roșu nu mai este vizibil. În caz contrar, acesta poate cădea accidental din mașină provocând rănirea dumneavoastră sau a persoanelor din jur.

**⚠ATENȚIE:** Nu forțați cartușul acumulatorului la montare. Dacă acesta nu glisează ușor, înseamnă că a fost introdus incorect.

## Sistem de protecție mașină/acumulator

Mașina este prevăzută cu un sistem de protecție mașină/acumulator. Acest sistem întrerupe automat alimentarea motorului pentru a extinde durata de funcționare a mașinii și acumulatorului. Mașina se va opri automat în timpul funcționării dacă mașina sau acumulatorul se află într-una din situațiile următoare:

## Protecție la suprasarcină

Când mașina/acumulatorul este utilizată/utilizat într-un mod care duce la un consum exagerat de curent, mașina se va opri automat, fără nicio indicație. În această situație, opriți mașina și aplicația care a dus la suprasolicitarea mașinii. Apoi, reporniți mașina.

## Protecție la supraîncălzire

Când mașina/acumulatorul se supraîncălzeste, mașina se oprește automat. În această situație, lăsați mașina/acumulatorul să se răcească înainte de a reporni mașina.

## Protecție la supradescărcare

Când capacitatea acumulatorului este insuficientă, mașina se oprește automat, iar indicatorul acumulatorului indică starea următoare. În acest caz, scoateți acumulatorul din mașină și încărcați-l.

Pornit	Oprit	Iluminare intermitentă

Stare indicator acumulator			Capacitatea rămasă a acumulatorului
Pornit	Oprit	Iluminare intermitentă	
			Între 50% și 100%
			Între 20% și 50%
			Între 0% și 20%
			Încărcați acumulatorul

## Indicarea capacității rămase a acumulatorului

**Numai pentru cartușe de acumulator cu indicator**

► Fig.2: 1. Lămpi indicatoare 2. Buton de verificare

Apăsăți butonul de verificare de pe cartușul acumulatorului, astfel încât să se indice capacitățile rămase ale acumulatorului. Lămpile indicatorului vor lumina timp de câteva secunde.

Lămpi indicatoare			Capacitate rămasă
Iluminat	Oprit	Iluminare intermitentă	
■ ■ ■ ■			Între 75% și 100%
■ ■ ■ □			Între 50% și 75%
■ ■ □ □			Între 25% și 50%
■ □ □ □			Între 0% și 25%
▣ □ □ □			Încărcați acumulatorul.
■ ■ □ □	□ □		Este posibil ca acumulatorul să fie defect.
□ □	■ ■		

**NOTĂ:** În funcție de condițiile de utilizare și temperatura ambientală, indicația poate fi ușor diferită de capacitatea reală.

## Indicarea capacității rămase a acumulatorului

**Diferă în funcție de țară**

Când trageți butonul declanșator sau când împingeți elementul de contact, indicatorul acumulatorului prezintă capacitatea rămasă a acumulatorului.

► Fig.3: 1. Indicator acumulator

Capacitatea rămasă a acumulatorului este indicată conform tabelului următor.

## Buton de blocare a butonului declanșator

**ATENȚIE:** Înainte de a introduce cartușul acumulatorului în mașină, verificați întotdeauna dacă butonul declanșator funcționează corect și revine în poziția „OFF” (oprit) când este eliberat.

**ATENȚIE:** Când nu utilizați mașina, apăsați butonul de blocare a butonului declanșator de pe partea B pentru a bloca butonul declanșator în poziția OPRIT.

► Fig.4: 1. Buton de blocare a butonului declanșator  
2. Buton declanșator

► Fig.5

Pentru a preveni tragerea accidentală a butonului declanșator, este prevăzut butonul de blocare a butonului declanșator.

Pentru a trage butonul declanșator, apăsați butonul de blocare a butonului declanșator de pe partea A. După utilizare, apăsați întotdeauna butonul de blocare a butonului declanșator de pe partea B.

## Reglarea adâncimii de baterie a cuielor

**AVERTIZARE:** Înainte de a regla adâncimea de baterie a cuielor, asigurați-vă întotdeauna că nu aveți degetele poziționate pe butonul declanșator sau pe elementul de contact și cartușul acumulatorului este scos.

Adâncimea de baterie a cuielor poate fi reglată pe acest capsator pentru cuie. Pentru reglarea adâncimii de baterie a cuielor, rotiți dispozitivul de reglaj. Adâncimea de baterie a cuielor este cea mai mare atunci când dispozitivul de reglaj este rotit complet în direcția A, indicată pe figură. Ea va deveni mai puțin adâncă pe măsură ce dispozitivul de reglaj este rotit în direcția B. Adâncimea poate fi reglată începând de la 1,5 mm.

► Fig.6: 1. Dispozitiv de reglare

► Fig.7: 1. Prea adânc 2. La nivel 3. Prea puțin adânc

## Aprinderea lămpii

**⚠️ ATENȚIE:** Nu priviți direct în raza sau în sursa de lumină.

Trageți butonul declanșator sau acționați elementul de contact pentru a aprinde lampa. Lampa continuă să lumineze în timp ce butonul declanșator este tras sau elementul de contact este acționat. Lampa se stinge după aproximativ 10 secunde de la eliberarea butonului declanșator și a elementului de contact.

► **Fig.8:** 1. Lampă

**NOTĂ:** Folosiți o lavetă uscată pentru a șterge murdăria de pe lentila lămpii. Aveți grijă să nu zgâriați lentila lămpii deoarece, în caz contrar, iluminarea va fi redusă.

**NOTĂ:** Atunci când se aprinde lampa și energia rămasă în baterie se reduce, capsatorul pentru cuiie poate să nu descarce cuiie. În acest caz, încărcăți cartușul acumulatorului.

## ASAMBLARE

**⚠️ ATENȚIE:** Înainte de a efectua orice lucrare asupra capsatorului pentru cuiie, asigurați-vă întotdeauna că nu țineți degetele pe butonul declanșator sau pe elementul de contact și cartușul acumulatorului este scos.

## Încărcarea capsatorului pentru cuiie

**⚠️ ATENȚIE:** Asigurați-vă întotdeauna că ați scos cartușul acumulatorului înainte de încărcarea capsatorului pentru cuiie. Declanșarea accidentală poate provoca vătămări corporale și deteriorarea proprietății.

**⚠️ ATENȚIE:** Nu glisați brusc magazia încărcată cu cuiie a capsatorului pentru cuiie. Căderea accidentală a cuielor, în special atunci când lucrați la înălțime, poate cauza vătămări personale.

**⚠️ ATENȚIE:** Încărcați cuiiele în direcția corectă. Încărcarea în direcția greșită poate cauza uzura prematură a ghidajului și deteriorarea altor componente.

**⚠️ ATENȚIE:** Nu utilizați cuiie conectate deformat. Utilizați doar cuiiele specificate în acest manual. Utilizarea unor cuiie, altele decât cele specificate, poate cauza blocarea cuiului și defectarea capsatorului pentru cuiie.

1. Scoateți cartușul acumulatorului.
2. Apăsăți pârghia de blocare și glisați magazia înapoi.
3. Aliniați vârfului cuielor pe șanțurile de pe fundul magaziei și împingeți partea întregă a cuielor către ghidajului dispozitivului de acționare. (Fiți atenți să poziționați cuiiele în direcția corectă.)

► **Fig.9:** 1. Cuiie 2. Magazie 3. Pârghie de blocare 4. Ghidaj al dispozitivului de acționare

4. După încărcarea cuielor, împingeți magazia înapoi până când se fixează în poziție cu un clic.

Pentru a scoate cuiiele, executați în ordine inversă procedura de montare.

## Adaptor de camă

**⚠️ ATENȚIE:** Înainte de a instala adaptorul de camă, asigurați-vă întotdeauna că nu aveți degetele poziționate pe butonul declanșator sau pe elementul de contact și cartușul acumulatorului este scos.

Atunci când introduceți cuiie în materiale care au o suprafață care se zgârie cu ușurință, utilizați adaptorul de camă. Pentru a instala adaptorul de camă, poziționați-l pe capacul ghidajului dispozitivului de acționare astfel încât proeminența din interiorul adaptorului de camă să se fixeze în adâncitura din capacul ghidajului dispozitivului de acționare.

Puteți depozita adaptorul de camă în suportul din partea din spate a magaziei pentru a preveni pierderea acestuia.

► **Fig.10:** 1. Adâncitură 2. Proeminență 3. Adaptor de camă 4. Suport

## Cârlig

**⚠️ ATENȚIE:** Nu agățați cârligul de centura de la brâu. Căderea capsatorului pentru cuiie, provocată de desprinderea accidentală a cârligului, poate provoca declanșarea accidentală și, ca urmare, vătămări corporale.

► **Fig.11**

Cârligul este util pentru suspendarea temporară a mașinii. Acesta poate fi instalat pe oricare latură a mașinii. Pentru a instala cârligul, introduceți-l într-o canelură din carcasa mașinii de pe oricare latură și fixați-l cu un șurub. Pentru demontare, slăbiți șuruburile și apoi scoateți-l.

► **Fig.12:** 1. Canelură 2. Cârlig 3. Șurub

## Depozitarea cheii imbus

Atunci când nu este utilizată, depozitați cheia imbus după cum se vede în figură pentru a nu se pierde.

► **Fig.13:** 1. Cheie imbus

## OPERAREA

### Testarea sistemului de siguranță

**⚠️ AVERTIZARE:** Asigurați-vă că toate sistemele de siguranță sunt funcționale înainte de utilizare. În caz contrar, există pericol de vătămări corporale.

► **Fig.14:** 1. Buton de blocare a butonului declanșator 2. Buton declanșator 3. Element de contact 4. Magazie

Înainte de utilizare, testați sistemele de siguranță pentru a depista posibila funcționare defectuoasă, după cum urmează.

1. Descărcați cuiiele din mașină și țineți magazia deschisă.
2. Instalați cartușul acumulatorului și eliberați butonul de blocare a declanșatorului.
3. Trageți doar butonul declanșator fără a atinge elementul de contact de material.

4. Atingeți doar elementul de contact de material fără a trage de butonul declanșator.

În cazul în care mașina operează în cazurile 3 și 4 de mai sus, sistemele de siguranță sunt defecte. Oprii imediat utilizarea mașinii și consultați centrul de service local.

## Introducerea cuielor

**⚠️ AVERTIZARE:** Continuați să puneți elementul de contact ferm pe material până când cuiul este introdus complet. Declanșarea accidentală poate provoca vătămări corporale.

1. Eliberați butonul de blocare a declanșatorului.
2. Amplasați elementul de contact în poziție orizontală pe material.
3. Trageți complet butonul declanșator pentru a introduce un cui.
4. Pentru a introduce următorul cui, ridicați degetul de pe butonul declanșator o dată, iar apoi repetați pașii 2 și 3 de mai sus.

► **Fig.15:** 1. Buton declanșator 2. Element de contact

De asemenea, puteți introduce cuiile atunci când glisăți mașina în zona următoare, cu elementul de contact apăsat pe material și trăgând de butonul declanșator.

► **Fig.16**

În cazul în care capul cuiului rămâne deasupra suprafeței piesei de prelucrat, introduceți cuiul în timp ce țineți bine capul capsatorului pentru cui pe piesa de prelucrat.

► **Fig.17**

**NOTĂ:** În cazul în care capul cuiului continuă să rămână deasupra suprafeței piesei de prelucrat, chiar dacă țineți capul cuiului, este posibil ca materialul să nu fie adecvat pentru capsatorul pentru cui. Continuarea utilizării capsatorului pentru cui pe un astfel de material poate cauza deteriorarea elementului de acționare a capsatorului pentru cui și/sau blocarea capsatorului pentru cui.

## Mecanism împotriva declanșării în gol

**⚠️ AVERTIZARE:** Înainte de a instala capsatorul pentru cui, asigurați-vă întotdeauna că nu aveți degetele poziționate pe butonul declanșator sau pe elementul de contact și cartușul acumulatorului este scos.

Atunci când numărul de cui rămas în magazie este între 0 - 3 bucăți, butonul declanșator nu mai poate fi acționat. În acest moment, introduceți o nouă bandă de cui în magazie, iar butonul declanșator poate fi, din nou, acționat.

**NOTĂ:** În momentul tragerii unor cui de lungimi diferite imediat după activarea dispozitivului împotriva declanșării fără încărcare, introduceți o nouă bandă de cui în magazie și trageți toate cuiile anterioare asupra unor deșeuri.

## Verificarea cuielor rămase

Puteți verifica numărul cuielor rămase prin vizor. Indicatorul roșu se deplasează spre deschiderea pentru cui pe măsură ce numărul de cui rămas se micșorează.

► **Fig.18:** 1. Vizor 2. Indicator

## Îndepărtarea cuielor blocate

**⚠️ AVERTIZARE:** Asigurați-vă întotdeauna că ați scos cartușul acumulatorului înainte de îndepărtarea cuielor blocate.

Îndepărtați cuiile care rămân în interiorul magaziei. Scoateți, cu cheia hexagonală, cele trei șuruburi care fixează capacul ghidajului dispozitivului de acționare. Scoateți cuiile înțepenite din ghidajul cuielor care a apărut. Când este dificil de scos cuiul înțepenit, deșurubați și mai mult cele două șuruburi cu cheia hexagonală care fixează capacul superior de contact. Apoi scoateți-le.

► **Fig.19:** 1. Capac al ghidajului dispozitivului de acționare 2. Șurub 3. Capac superior de contact

## ÎNȚREȚINERE

**⚠️ ATENȚIE:** Asigurați-vă întotdeauna că mașina este oprită și cartușul acumulatorului scos înainte de a executa lucrările de inspecție și întreținere.

**NOTĂ:** Nu utilizați niciodată gazolină, benzină, diluant, alcool sau alte substanțe asemănătoare. În caz contrar, pot rezulta decolorări, deformări sau fisuri.

Pentru a menține SIGURANȚA și FIABILITATEA produsului, reparațiile și orice alte lucrări de întreținere sau reglare trebuie executate de centre de service Makita autorizate sau proprii, folosind întotdeauna piese de schimb Makita.

## ACCESORII OPȚIONALE

**⚠️ ATENȚIE:** Folosiți accesoriile sau piesele auxiliare recomandate pentru mașina dumneavoastră Makita în acest manual. Utilizarea oricăror alte accesorii sau piese auxiliare poate prezenta risc de vătămare corporală. Utilizați accesorii și piesele auxiliare numai în scopul destinat.

Dacă aveți nevoie de asistență sau de mai multe detalii referitoare la aceste accesorii, adresați-vă centrului local de service Makita.

- Cui
- Acumulator și încărcător original Makita
- Ochelari de protecție

**NOTĂ:** Unele articole din listă pot fi incluse ca accesorii standard în ambalajul de scule. Acestea pot diferi în funcție de țară.



## TECHNISCHE DATEN

<b>Modell:</b>	<b>DPT353</b>	
Stiftnagelgröße	ø0,6 mm x 15, 18, 25, 30, 35 mm	
Stiftnagelmagazin-Fassungsvermögen	100 Stück	
Abmessungen ohne Aufhänger (L x B x H)	257 mm x 79 mm x 226 mm	
Nennspannung	18 V Gleichstrom	
Akku	BL 1815, BL 1815N, BL 1820, BL 1820B	BL 1830, BL 1830B, BL 1840, BL 1840B, BL 1850, BL 1850B, BL 1860B
Nettogewicht	2,0 kg	2,2 kg

- Wir behalten uns vor, Änderungen der technischen Daten im Zuge der Entwicklung und des technischen Fortschritts ohne vorherige Ankündigung vorzunehmen.
- Die technischen Daten und der Akku können von Land zu Land unterschiedlich sein.
- Gewicht mit Akku nach EPTA-Verfahren 01/2003

### Vorgesehene Verwendung

Das Werkzeug ist für das Einpressen von Stiftnägeln in Baumaterial, wie z. B. Bauholz, vorgesehen.

### Geräusch

Typischer A-bewerteter Geräuschpegel ermittelt gemäß EN60745:

Schalldruckpegel ( $L_{pA}$ ): 76 dB (A)

Messunsicherheit (K): 3 dB (A)

Der Geräuschpegel kann während des Betriebs 80 dB (A) überschreiten.

**⚠️ WARNUNG:** Einen Gehörschutz tragen.

### Schwingungen

Der Schwingungsgesamtwert wurde gemäß EN60745 ermittelt:

Schwingungsemission ( $a_n$ ): 2,5 m/s<sup>2</sup> oder weniger  
Messunsicherheit (K): 1,5 m/s<sup>2</sup>

**HINWEIS:** Der angegebene Schwingungsemissionswert wurde im Einklang mit der Standardprüfmethode gemessen und kann für den Vergleich zwischen Werkzeugen herangezogen werden.

**HINWEIS:** Der angegebene Schwingungsemissionswert kann auch für eine Vorbewertung des Gefährdungsgrads verwendet werden.

**⚠️ WARNUNG:** Die Schwingungsemission während der tatsächlichen Benutzung des Elektrowerkzeugs kann je nach der Benutzungsweise des Werkzeugs vom angegebenen Emissionswert abweichen.

**⚠️ WARNUNG:** Identifizieren Sie Sicherheitsmaßnahmen zum Schutz des Benutzers anhand einer Schätzung des Gefährdungsgrads unter den tatsächlichen Benutzungsbedingungen (unter Berücksichtigung aller Phasen des Arbeitszyklus, wie z. B. Ausschalt- und Leerlaufzeiten des Werkzeugs zusätzlich zur Betriebszeit).

### EG-Konformitätserklärung

*Nur für europäische Länder*

Die EG-Konformitätserklärung ist als Anhang A in dieser Bedienungsanleitung enthalten.

## SICHERHEITSWARNUNGEN

### Allgemeine Sicherheitswarnungen für Elektrowerkzeuge

**⚠️ WARNUNG:** Lesen Sie alle mit diesem Elektrowerkzeug gelieferten Sicherheitswarnungen, Anweisungen, Abbildungen und technischen Daten durch. Eine Missachtung der unten aufgeführten Anweisungen kann zu einem elektrischen Schlag, Brand und/oder schweren Verletzungen führen.

### Bewahren Sie alle Warnungen und Anweisungen für spätere Bezugnahme auf.

Der Ausdruck „Elektrowerkzeug“ in den Warnhinweisen bezieht sich auf Ihr mit Netzstrom (mit Kabel) oder Akku (ohne Kabel) betriebenes Elektrowerkzeug.

### Sicherheitswarnungen für Akku-Tacker

1. **Gehen Sie stets von der Annahme aus, dass das Werkzeug Befestigungselemente enthält.** Achtlose Handhabung des Tackers kann zu unerwartetem Abschuss von Befestigungselementen und daraus resultierenden Personenschäden führen.
2. **Richten Sie das Werkzeug nicht auf sich oder umstehende Personen.** Unerwartete Auslösung bewirkt Abschuss des Befestigungselements und verursacht eine Verletzung.

3. **Betätigen Sie das Werkzeug nur, wenn es fest auf das Werkstück aufgesetzt ist.** Ist das Werkzeug nicht mit dem Werkstück in Kontakt, kann das Befestigungselement von Ihrem beabsichtigten Ziel abgelenkt werden.
4. **Trennen Sie das Werkzeug von der Stromquelle, wenn ein Befestigungselement im Werkzeug klemmt.** Ist der Akku eingesetzt, kann der Tacker beim Entfernen eines klemmenden Befestigungselements versehentlich betätigt werden.
5. **Lassen Sie beim Entfernen eines klemmenden Befestigungselements Vorsicht walten.** Der Mechanismus kann unter Druck stehen, und das Befestigungselement kann abgeschossen werden, während versucht wird, den Klemmzustand aufzuheben.
6. **Benutzen Sie diesen Tacker nicht zur Befestigung von elektrischen Kabeln.** Er ist nicht für die Installation von elektrischen Kabeln ausgelegt und kann deren Isolierung beschädigen, was zu einem elektrischen Schlag oder Brand führen kann.
7. **Tragen Sie stets eine Schutzbrille, um Ihre Augen vor Staub und Verletzungen durch Befestigungsmittel zu schützen.**  
**⚠️WARNUNG:** Der Arbeitgeber ist dafür verantwortlich, den Gebrauch von Schutzbrillen für die Werkzeugbenutzer und andere Personen im unmittelbaren Arbeitsbereich durchzusetzen.
8. **Halten Sie Hände und Füße vom Bereich der Auswurföffnung fern.**
9. **Befolgen Sie die Anweisungen für die Schmierung und den Austausch von Zubehör.**
10. **Nehmen Sie stets den Akku ab, bevor Sie die Befestigungselemente laden, Einstellungen, Überprüfungen, Wartungsarbeiten durchführen, oder nachdem die Arbeit abgeschlossen ist.**
11. **Vergewissern Sie sich vor der Arbeit, dass keine Personen in der Nähe sind. Versuchen Sie niemals, Befestigungselemente gleichzeitig von der Innen- und Außenseite einer Wand einzutreiben.** Befestigungselemente können durchschlagen und/oder herausfliegen, was eine große Gefahr darstellt.
12. **Achten Sie beim Arbeiten mit dem Werkzeug auf sicheren Stand und Gleichgewicht.** Vergewissern Sie sich bei Arbeiten an hohen Orten, dass sich niemand unterhalb aufhält.
13. **Benutzen Sie niemals mit der Aufschrift „Nicht auf Gerüsten, Leitern verwenden“ versehene Tacker für spezifische Anwendungen, wie z. B.:**
  - wenn für einen Arbeitsplatzwechsel Gerüste, Treppen, Leitern oder leiterähnliche Konstruktionen, wie z. B. Dachlatten erforderlich sind;
  - zum Verschließen von Kisten oder Verschlägen;
  - zum Anbringen von Transportsicherheitsystemen z. B. an Fahrzeugen und Wagen.
14. **Überprüfen Sie Wände, Decken, Fußböden, Dach und dergleichen sorgfältig, um durch Kontakt mit Strom führenden Kabeln, Isolierrohren oder Gasrohren verursachte mögliche elektrische Schläge, Gaslecks, Explosionen usw. zu vermeiden.**
15. **Verwenden Sie nur die in dieser Anleitung angegebenen Befestigungselemente.** Die Verwendung anderer Befestigungselemente kann eine Funktionsstörung des Werkzeugs verursachen.
16. **Nehmen Sie keine unerlaubten Änderungen am Werkzeug vor, und versuchen Sie nicht, es für andere Zwecke als Eintreiben von Befestigungselementen zu verwenden.**
17. **Betreiben Sie das Werkzeug nicht ohne Befestigungselemente.** Dadurch wird die Nutzungsdauer des Werkzeugs verkürzt.
18. **Brechen Sie Eintreibarbeiten sofort ab, wenn Sie einen Defekt oder etwas Ungewöhnliches am Werkzeug feststellen.**
19. **Treiben Sie Befestigungselemente niemals in Materialien ein, die das Befestigungselement punktieren und wie ein Geschoss durchbohren kann.**
20. **Betätigen Sie den Auslöseschalter und das Kontaktelement niemals gleichzeitig, bevor Sie bereit sind, Werkstücke zu befestigen.** Lassen Sie das Kontaktelement sich vom Werkstück niederdrücken. Heben Sie den Zweck des Kontaktelements keinesfalls durch Zurückhalten oder Niederdrücken von Hand auf.
21. **Nehmen Sie keine unerlaubten Eingriffe am Kontaktelement vor.** Überprüfen Sie das Kontaktelement häufig auf ordnungsgemäßen Betrieb.
22. **Entfernen Sie stets die Befestigungselemente vom Werkzeug, wenn es nicht benutzt wird.**

## DIESE ANWEISUNGEN AUFBEWAHREN.

**⚠️WARNUNG:** Lassen Sie sich NICHT durch Bequemlichkeit oder Vertrautheit mit dem Produkt (durch wiederholten Gebrauch erworben) von der strikten Einhaltung der Sicherheitsregeln für das vorliegende Produkt abhalten. MISSBRAUCH oder Missachtung der Sicherheitsvorschriften in dieser Anleitung können schwere Verletzungen verursachen.

## Wichtige Sicherheitsanweisungen für Akku

1. **Lesen Sie vor der Benutzung des Akkus alle Anweisungen und Warnhinweise, die an (1) Ladegerät, (2) Akku und (3) Akkuwerkzeug angebracht sind.**
2. **Unterlassen Sie ein Zerlegen des Akkus.**
3. **Falls die Betriebszeit beträchtlich kürzer geworden ist, stellen Sie den Betrieb sofort ein.** Andernfalls besteht die Gefahr von Überhitzung, möglichen Verbrennungen und sogar einer Explosion.
4. **Falls Elektrolyt in Ihre Augen gelangt, waschen Sie sie mit sauberem Wasser aus, und begeben Sie sich unverzüglich in ärztliche Behandlung.** Andernfalls können Sie Ihre Sehkraft verlieren.
5. **Der Akku darf nicht kurzgeschlossen werden:**
  - (1) Die Kontakte dürfen nicht mit leitfähigem Material berührt werden.

(2) Lagern Sie den Akku nicht in einem Behälter zusammen mit anderen Metallgegenständen, wie z. B. Nägel, Münzen usw.

(3) Setzen Sie den Akku weder Wasser noch Regen aus.

Ein Kurzschluss des Akkus verursacht starken Stromfluss, der Überhitzung, mögliche Verbrennungen und einen Defekt zur Folge haben kann.

6. Lagern Sie das Werkzeug und den Akku nicht an Orten, an denen die Temperatur 50 °C erreichen oder überschreiten kann.

7. Versuchen Sie niemals, den Akku zu verbrennen, selbst wenn er stark beschädigt oder vollkommen verbraucht ist. Der Akku kann im Feuer explodieren.

8. Achten Sie darauf, dass der Akku nicht fallen gelassen oder Stößen ausgesetzt wird.

9. Benutzen Sie keine beschädigten Akkus.

10. Die enthaltenen Lithium-Ionen-Akkus unterliegen den Anforderungen der Gefahrgut-Gesetzgebung.

Für kommerzielle Transporte, z. B. durch Dritte oder Spediteure, müssen besondere Anforderungen zu Verpackung und Etikettierung beachtet werden.

Zur Vorbereitung des zu transportierenden Artikels ist eine Beratung durch einen Experten für Gefahrgut erforderlich. Bitte beachten Sie möglicherweise ausführlichere nationale Vorschriften. Überkleben oder verdecken Sie offene Kontakte, und verpacken Sie den Akku so, dass er sich in der Verpackung nicht umher bewegen kann.

11. Befolgen Sie die örtlichen Bestimmungen bezüglich der Entsorgung von Akkus.

## DIESE ANWEISUNGEN AUFBEWAHREN.

**⚠ VORSICHT:** Verwenden Sie nur Original-Makita-Akkus. Die Verwendung von Nicht-Original-Makita-Akkus oder von Akkus, die abgeändert worden sind, kann zum Bersten des Akkus und daraus resultierenden Bränden, Personenschäden und Beschädigung führen. Außerdem wird dadurch die Makita-Garantie für das Makita-Werkzeug und -Ladegerät ungültig.

## Hinweise zur Aufrechterhaltung der maximalen Akku-Nutzungsdauer

1. Laden Sie den Akku, bevor er vollkommen erschöpft ist. Schalten Sie das Werkzeug stets aus, und laden Sie den Akku, wenn Sie ein Nachlassen der Werkzeugleistung feststellen.
2. Unterlassen Sie erneutes Laden eines voll aufgeladenen Akkus. Überladen führt zu einer Verkürzung der Nutzungsdauer des Akkus.
3. Laden Sie den Akku bei Raumtemperatur zwischen 10 – 40 °C. Lassen Sie einen heißen Akku abkühlen, bevor Sie ihn laden.
4. Der Akku muss geladen werden, wenn er lange Zeit (länger als sechs Monate) nicht benutzt wird.

## FUNKTIONSBESCHREIBUNG

**⚠ VORSICHT:** Vergewissern Sie sich vor der Durchführung von Einstellungen oder Funktionsprüfungen des Werkzeugs stets, dass das Werkzeug ausgeschaltet und der Akku abgenommen ist.

## Anbringen und Abnehmen des Akkus

**⚠ VORSICHT:** Schalten Sie das Werkzeug stets aus, bevor Sie den Akku anbringen oder abnehmen.

**⚠ VORSICHT:** Halten Sie das Werkzeug und den Akku beim Anbringen oder Abnehmen des Akkus sicher fest. Wenn Sie das Werkzeug und den Akku nicht sicher festhalten, können sie Ihnen aus der Hand rutschen, was zu einer Beschädigung des Werkzeugs und des Akkus und zu Körperverletzungen führen kann.

► **Abb.1:** 1. Rote Anzeige 2. Knopf 3. Akku

Ziehen Sie den Akku zum Abnehmen vom Werkzeug ab, während Sie den Knopf an der Vorderseite des Akkus verschieben.

Richten Sie zum Anbringen des Akkus dessen Führungsfeder auf die Nut im Gehäuse aus, und schieben Sie den Akku hinein. Schieben Sie ihn vollständig ein, bis er mit einem hörbaren Klicken einrastet. Falls die rote Anzeige an der Oberseite des Knopfes sichtbar ist, ist der Akku nicht vollständig verriegelt.

**⚠ VORSICHT:** Schieben Sie den Akku stets bis zum Anschlag ein, bis die rote Anzeige nicht mehr sichtbar ist. Anderenfalls kann er aus dem Werkzeug herausfallen und Sie oder umstehende Personen verletzen.

**⚠ VORSICHT:** Unterlassen Sie Gewaltanwendung beim Anbringen des Akkus. Falls der Akku nicht reibungslos hineingleitet, ist er nicht richtig ausgerichtet.

## Werkzeug/Akku-Schutzsystem

Das Werkzeug ist mit einem Werkzeug/Akku-Schutzsystem ausgestattet. Dieses System schaltet die Stromversorgung des Motors automatisch ab, um die Lebensdauer von Werkzeug und Akku zu verlängern. Das Werkzeug bleibt während des Betriebs automatisch stehen, wenn das Werkzeug oder der Akku einer der folgenden Bedingungen unterliegt:

### Überlastschutz

Wird das Werkzeug/der Akku auf eine Weise benutzt, die eine ungewöhnlich hohe Stromaufnahme bewirkt, bleibt das Werkzeug ohne jegliche Anzeige automatisch stehen. Schalten Sie in dieser Situation das Werkzeug aus, und brechen Sie die Arbeit ab, die eine Überlastung des Werkzeugs verursacht hat. Schalten Sie dann das Werkzeug wieder ein, um es neu zu starten.

## Überhitzungsschutz

Wenn das Werkzeug/der Akku überhitzt wird, bleibt das Werkzeug automatisch stehen. Lassen Sie das Werkzeug/den Akku in dieser Situation abkühlen, bevor Sie das Werkzeug wieder einschalten.

## Überentladungsschutz

Wenn die Akkukapazität nicht ausreicht, bleibt das Werkzeug automatisch stehen, und die Akku-Anzeige zeigt den folgenden Zustand an. Nehmen Sie in diesem Fall den Akku vom Werkzeug ab, und laden Sie ihn auf.

Ein	Aus	Blinkend
		

## Anzeigen der Akku-Restkapazität

### Nur für Akkus mit Anzeige

► **Abb.2:** 1. Anzeigelampen 2. Prüftaste

Drücken Sie die Prüftaste am Akku, um die Akku-Restkapazität anzuzeigen. Die Anzeigelampen leuchten wenige Sekunden lang auf.

Anzeigelampen			Restkapazität
Erleuchtet	Aus	Blinkend	
■	□	◐	75 % bis 100 %
■ ■ ■ ■	□	◐	
■ ■ ■	□	◐	50% bis 75%
■ ■	□	◐	25% bis 50%
■	□	◐	0% bis 25%
◐	□	◐	Den Akku aufladen.
■ ■ □ □	□ □	◐ ◐	Möglicherweise liegt eine Funktionsstörung im Akku vor.
□ □ ■ ■	□ □	◐ ◐	

**HINWEIS:** Abhängig von den Benutzungsbedingungen und der Umgebungstemperatur kann die Anzeige geringfügig von der tatsächlichen Kapazität abweichen.





## Anzeigen der Akku-Restkapazität

### Länderspezifisch

Wenn Sie entweder den Auslöser betätigen oder das Kontaktelement drücken, zeigt die Akku-Anzeige die Akku-Restkapazität an.

► **Abb.3:** 1. Akku-Anzeige

Die Akku-Restkapazität wird gemäß der nachstehenden Tabelle angezeigt.

Status der Akku-Anzeige			Akku-Restkapazität
Ein	Aus	Blinkend	
			50% bis 100%
			20% bis 50%
			0% bis 20%
			Akku aufladen

## Auslösersperrknopf

**⚠ VORSICHT:** Vergewissern Sie sich vor dem Einsetzen des Akkus in das Werkzeug stets, dass der Ein-Aus-Schalter ordnungsgemäß funktioniert und beim Loslassen in die AUS-Stellung zurückkehrt.

**⚠ VORSICHT:** Wenn Sie das Werkzeug nicht benutzen, drücken Sie den Auslösersperrknopf auf der Seite B hinein, um den Auslöser in der Stellung OFF zu verriegeln.

► **Abb.4:** 1. Auslösersperrknopf 2. Auslöser

► **Abb.5**

Um versehentliche Betätigung des Auslösers zu verhindern, ist das Werkzeug mit einem Auslösersperrknopf ausgestattet.

Um den Auslöser zu betätigen, drücken Sie den Auslösersperrknopf auf der Seite A hinein.

Drücken Sie den Auslösersperrknopf nach der Benutzung stets auf der Seite B hinein.

## Einstellen der Stiftnagel-Eintreibtiefe

**⚠ WARNUNG:** Vergewissern Sie sich immer, dass Ihre Finger nicht auf dem Auslöseschalter oder dem Kontaktelement ruhen, und dass der Akku abgenommen ist, bevor Sie die Nageleintreibtiefe einstellen.

Die Stiftnagel-Eintreibtiefe kann an diesem Pintacker eingestellt werden. Zum Einstellen der Nageleintreibtiefe drehen Sie die Einstellvorrichtung. Die Nageleintreibtiefe ist am größten, wenn die Einstellvorrichtung vollständig in Richtung A gedreht wird, wie in der Abbildung gezeigt. Die Nageleintreibtiefe wird geringer, je weiter die Einstellvorrichtung in Richtung B gedreht wird. Die Tiefe kann von 1,5 mm bis Maximaltiefe eingestellt werden.

► **Abb.6:** 1. Einstellvorrichtung

► **Abb.7:** 1. Zu tief 2. Bündig 3. Zu flach

## Einschalten der Lampe

**⚠ VORSICHT:** Blicken Sie nicht direkt in die Lampe oder die Lichtquelle.

Betätigen Sie den Auslöser oder das Kontaktelement, um die Lampe einzuschalten. Die Lampe bleibt erleuchtet, solange der Auslöser gedrückt oder das Kontaktelement betätigt wird. Die Lampe erlischt ungefähr 10 Sekunden nach dem Loslassen des Auslösers und des Kontaktelements.

► **Abb.8:** 1. Lampe

**HINWEIS:** Wischen Sie Schmutz auf der Lampenlinse mit einem trockenen Tuch ab. Achten Sie sorgfältig darauf, dass Sie die Lampenlinse nicht verkratzen, weil sich sonst die Lichtstärke verringert.

**HINWEIS:** Selbst wenn die Lampe bei schwacher Akku-Restleistung aufleuchtet, schießt der Pintacker u. U. keine Stiftnägel ab. Laden Sie in diesem Fall den Akku auf.

## MONTAGE

**⚠ VORSICHT:** Vergewissern Sie sich immer, dass Ihre Finger nicht auf dem Auslöseschalter oder dem Kontaktelement ruhen, und dass der Akku abgenommen ist, bevor Sie irgendwelche Arbeiten am Pintacker ausführen.

### Laden des Pintackers

**⚠ VORSICHT:** Vergewissern Sie sich stets, dass der Akku abgenommen ist, bevor Sie den Pintacker laden. Unbeabsichtigtes Abschießen kann Personenschäden und Sachschäden verursachen.

**⚠ VORSICHT:** Vermeiden Sie abruptes Verschieben des mit Stiftnägeln gefüllten Magazins des Pintackers. Versehentliches Herunterfallen von Stiftnägeln, besonders beim Arbeiten an hohen Orten, kann Personenschäden verursachen.

**⚠ VORSICHT:** Laden Sie Stiftnägel in der korrekten Richtung. Laden in der falschen Richtung kann vorzeitige Abnutzung des Treibers und Beschädigung der übrigen Teile verursachen.

**⚠ VORSICHT:** Verwenden Sie keine verformten verbundenen Stiftnägel. Verwenden Sie nur die in dieser Anleitung angegebenen Stiftnägel. Die Verwendung von anderen Stiftnägeln außer den angegebenen kann Stiftnagelstaus und Bruch des Pintackers verursachen.

1. Nehmen Sie den Akku ab.
2. Drücken Sie den Feststellhebel, und schieben Sie das Magazin nach hinten.

3. Richten Sie die Spitzen der Stiftnägel auf die Nuten am Boden des Magazins aus, und schieben Sie den ganzen Teil der Stiftnägel in Richtung der Treiberführung. (Platzieren Sie die Stiftnägel in der korrekten Richtung.)

► **Abb.9:** 1. Stiftnägel 2. Magazin 3. Feststellhebel 4. Treiberführung

4. Schieben Sie das Magazin nach dem Laden der Stiftnägel hinein, bis es einrastet.

Zum Herausnehmen von Stiftnägeln ist das Montageverfahren umgekehrt anzuwenden.

## Mundstückadapter

**⚠ VORSICHT:** Vergewissern Sie sich immer, dass Ihre Finger nicht auf dem Auslöseschalter oder dem Kontaktelement ruhen, und dass der Akku abgenommen ist, bevor Sie den Mundstückadapter montieren.

Wenn Sie Stiftnägel in Werkstücke mit empfindlicher Oberfläche eintreiben, verwenden Sie den Mundstückadapter. Um den Mundstückadapter zu montieren, setzen Sie ihn auf die Treiberführungsabdeckung, so dass der Vorsprung im Mundstückadapter in der Delle der Treiberführungsabdeckung sitzt.

Bewahren Sie den Mundstückadapter am Halter am hinteren Ende des Magazins auf, damit er nicht verloren geht.

► **Abb.10:** 1. Delle 2. Vorsprung 3. Mundstückadapter 4. Halter

## Aufhänger

**⚠ VORSICHT:** Hängen Sie den Aufhänger nicht in das Koppel ein. Herunterfallen des Pintackers, das durch versehentliches Abrutschen des Aufhängers verursacht wird, kann unbeabsichtigtes Abschießen und daraus resultierende Personenschäden verursachen.

► **Abb.11**

Der Aufhänger ist praktisch, um das Werkzeug vorübergehend aufzuhängen. Dieser kann auf beiden Seiten des Werkzeugs angebracht werden.

Um den Aufhänger anzubringen, führen Sie ihn in die Nut entweder auf der linken oder rechten Seite des Werkzeuggehäuses ein, und sichern Sie ihn dann mit einer Schraube. Um ihn zu entfernen, lösen Sie die Schraube, und nehmen Sie ihn dann heraus.

► **Abb.12:** 1. Nut 2. Aufhänger 3. Schraube

## Aufbewahrung des Inbusschlüssels

Der Inbusschlüssel kann an der in der Abbildung gezeigten Stelle aufbewahrt werden, damit er nicht verloren geht.

► **Abb.13:** 1. Inbusschlüssel

# BETRIEB

## Testen des Sicherheitssystems

**⚠️ WARNUNG:** Vergewissern Sie sich vor der Benutzung, dass alle Sicherheitssysteme in gutem Betriebszustand sind. Anderenfalls kann es zu Verletzungen kommen.

- **Abb.14:** 1. Auslösersperrenknopf 2. Auslöser  
3. Kontaktelement 4. Magazin

Prüfen Sie die Sicherheitssysteme vor dem Betrieb auf mögliche Fehler. Gehen Sie dazu wie folgt vor.

1. Nehmen Sie die Stiftnägel aus dem Werkzeug heraus, und halten Sie das Magazin offen.
2. Setzen Sie den Akku ein, und geben Sie die Auslösersperre frei.
3. Betätigen Sie nur den Auslöser, ohne das Kontaktelement gegen das Material zu halten.
4. Halten Sie nur das Kontaktelement gegen das Material, ohne den Auslöser zu betätigen.

Falls das Werkzeug in den obigen Fällen 3 und 4 betätigt wird, sind die Sicherheitssysteme defekt. Brechen Sie sofort die Benutzung des Werkzeugs ab, und wenden Sie sich an Ihr örtliches Kundenzentrum.

## Eintreiben von Stiftnägeln

**⚠️ WARNUNG:** Halten Sie das Kontaktelement fest gegen das Material gedrückt, bis der Stiftnagel vollständig eingetrieben ist. Unbeabsichtigtes Abschießen kann Personenschäden verursachen.

1. Lassen Sie die Auslösersperre los.
  2. Setzen Sie das Kontaktelement flach auf das Material.
  3. Betätigen Sie den Auslöseschalter vollständig, um einen Stiftnagel einzutreiben.
  4. Um den nächsten Stiftnagel einzutreiben, nehmen Sie Ihren Finger kurz vom Auslöseschalter, und wiederholen Sie dann die obigen Schritte 2 und 3.
- **Abb.15:** 1. Auslöseschalter 2. Kontaktelement

Sie können die Stiftnägel auch eintreiben, wenn Sie das Werkzeug zum nächsten Bereich ziehen, während Sie das Kontaktelement gegen das Material gedrückt halten und den Auslöseschalter betätigen.

- **Abb.16**

Wenn der Kopf des Stiftnagels oberhalb der Werkstückoberfläche bleibt, halten Sie den Pintackerkopf beim Eintreiben des Stiftnagels fest gegen das Werkstück gedrückt.

- **Abb.17**

**HINWEIS:** Wenn der Kopf des Stiftnagels noch immer oberhalb der Werkstückoberfläche bleibt, obwohl Sie den Pintackerkopf gedrückt halten, ist das Material möglicherweise nicht für den Pintacker geeignet. Fortgesetzter Gebrauch des Pintackers auf solchem Material kann zu einer Beschädigung des Pintackertreibers und/oder Klemmen des Pintackers führen.

## Leerschuss-Sicherungsmechanismus

**⚠️ WARNUNG:** Vergewissern Sie sich immer, dass Ihre Finger nicht auf dem Auslöseschalter oder dem Kontaktelement ruhen, und dass der Akku abgenommen ist, bevor Sie den Pintacker laden.

Wenn die Zahl der verbleibenden Stiftnägel im Magazin 0 - 3 Stück erreicht, kann der Auslöseschalter nicht mehr betätigt werden. Legen Sie zu diesem Zeitpunkt einen neuen Stiftnagelstreifen in das Magazin ein, damit der Auslöseschalter wieder betätigt werden kann.

**HINWEIS:** Wenn Sie kurz nach der Betätigung des Leerschuss-Sicherungsmechanismus Stiftnägel von anderer Länge abschießen wollen, legen Sie einen neuen Stiftnagelstreifen in das Magazin ein, und schießen Sie alle noch verbleibenden vorherigen Stiftnägel auf Ausschussmaterial ab.

## Überprüfen des Stiftnagelvorrats

Sie können den Stiftnagelvorrat durch das Sichtfenster überprüfen.

Je weiter sich der rote Anzeiger auf die Abschussöffnung zu bewegt, desto kleiner wird der Stiftnagelvorrat.

- **Abb.18:** 1. Sichtfenster 2. Anzeiger

## Entfernen von gestauten Stiftnägeln

**⚠️ WARNUNG:** Vergewissern Sie sich stets, dass der Akku abgenommen ist, bevor Sie gestaute Stiftnägel entfernen.

Nehmen Sie im Magazin verbleibende Stiftnägel heraus.

Entfernen Sie mit dem Inbusschlüssel drei Schrauben, mit denen die Treiberführungsabdeckung befestigt ist. Nehmen Sie die gestauten Nägel aus der nun sichtbaren Nagelführungsnut heraus.

Falls es schwierig ist, die gestauten Nägel herauszunehmen, entfernen Sie mit dem Inbusschlüssel zwei weitere Schrauben, mit denen die Kontaktdeckplatte befestigt ist. Nehmen Sie dann die Nägel heraus.

- **Abb.19:** 1. Treiberführungsabdeckung 2. Schraube  
3. Kontaktdeckplatte

## WARTUNG

**⚠️ VORSICHT:** Vergewissern Sie sich vor der Durchführung von Inspektions- oder Wartungsarbeiten stets, dass das Werkzeug ausgeschaltet und der Akku abgenommen ist.

**ANMERKUNG:** Verwenden Sie auf keinen Fall Benzin, Waschbenzin, Verdünner, Alkohol oder dergleichen. Solche Mittel können Verfärbung, Verformung oder Rissbildung verursachen.

Um die SICHERHEIT und ZUVERLÄSSIGKEIT dieses Produkts zu gewährleisten, sollten Reparaturen und andere Wartungs- oder Einstellarbeiten nur von Makita-Vertragswerkstätten oder Makita-Kundendienstzentren unter ausschließlicher Verwendung von Makita-Originalersatzteilen ausgeführt werden.

## SONDERZUBEHÖR

**⚠ VORSICHT:** Die folgenden Zubehörteile oder Vorrichtungen werden für den Einsatz mit dem in dieser Anleitung beschriebenen Makita-Werkzeug empfohlen. Die Verwendung anderer Zubehörteile oder Vorrichtungen kann eine Verletzungsgefahr darstellen. Verwenden Sie Zubehörteile oder Vorrichtungen nur für ihren vorgesehenen Zweck.

Wenn Sie weitere Einzelheiten bezüglich dieser Zubehörteile benötigen, wenden Sie sich bitte an Ihre Makita-Kundendienststelle.

- Stiftnägel
- Original-Makita-Akku und -Ladegerät
- Schutzbrille

**HINWEIS:** Manche Teile in der Liste können als Standardzubehör im Werkzeugsatz enthalten sein. Sie können von Land zu Land unterschiedlich sein.

**Makita Europe N.V.** Jan-Baptist Vinkstraat 2,  
3070 Kortenberg, Belgium

**Makita Corporation** 3-11-8, Sumiyoshi-cho,  
Anjo, Aichi 446-8502 Japan

[www.makita.com](http://www.makita.com)

885545-970  
EN, PL, HU, SK,  
CS, UK, RO, DE  
20161011