

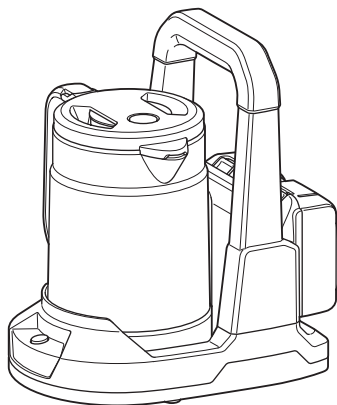

EN	Cordless Kettle	INSTRUCTION MANUAL	5
PL	Czajnik Bezprzewodowy	INSTRUKCJA OBSŁUGI	13
HU	Vezeték nélküli vízfőraló	HASZNÁLATI KÉZIKÖNYV	22
SK	Bezdrôtová rýchlovarná kanvica	NÁVOD NA OBSLUHU	31
CS	Akumulátorová konvice	NÁVOD K OBSLUZE	40
UK	Акумуляторний чайник	ІНСТРУКЦІЯ З ЕКСПЛУАТАЦІЇ	48
RO	Fierbător fără fir	MANUAL DE INSTRUCȚIUNI	57
DE	Akku-Wasserkocher	BETRIEBSANLEITUNG	66
SL	Akumulatorski grelec za vodo	NAVODILA ZA UPORABO	75
SQ	Ibrik me bateri	MANUALI I PËRDORIMIT	83
BG	Безжична кана	РЪКОВОДСТВО ЗА ЕКСПЛОАТАЦИЯ	92
HR	Bežično kuhalo	PRIRUČNIK S UPUTAMA	101
MK	Безжичен бокал	УПАТСТВО ЗА УПОТРЕБА	109
SR	Бежично кувало за воду	УПУТСТВО ЗА УПОТРЕБУ	118
RU	Аккумуляторный чайник	РУКОВОДСТВО ПО ЭКСПЛУАТАЦИИ	127

DKT360



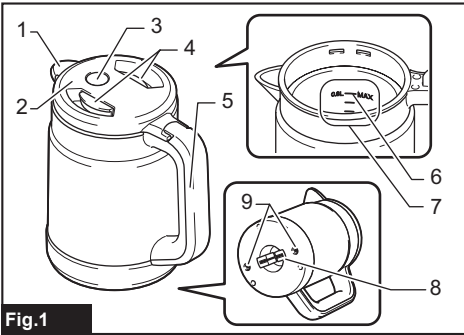

Fig.1

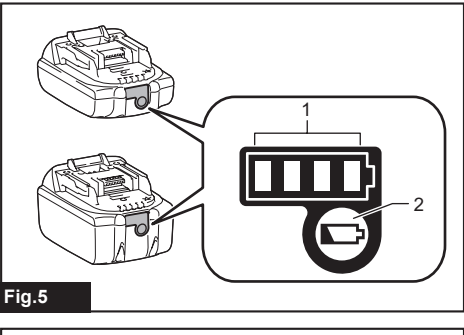

Fig.5

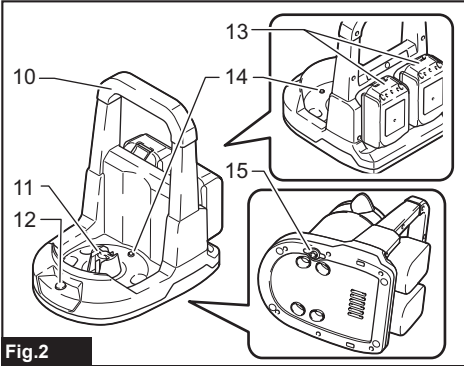

Fig.2

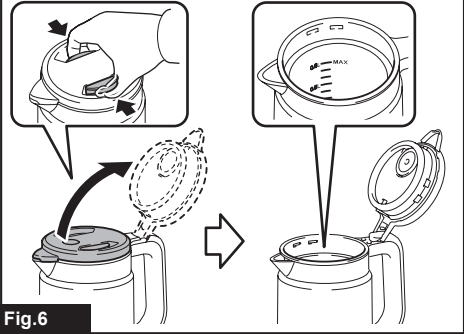

Fig.6

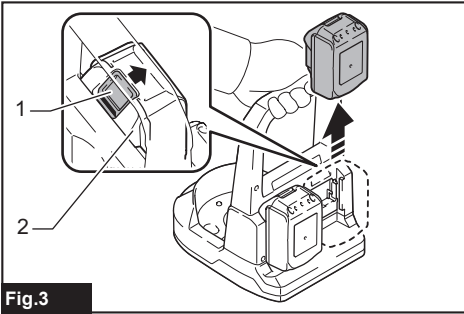

Fig.3

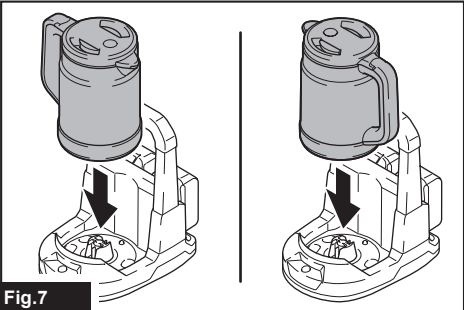

Fig.7

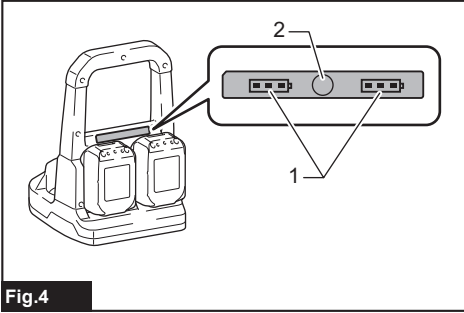

Fig.4

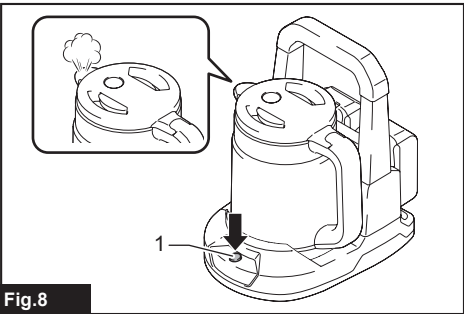

Fig.8



Fig.9

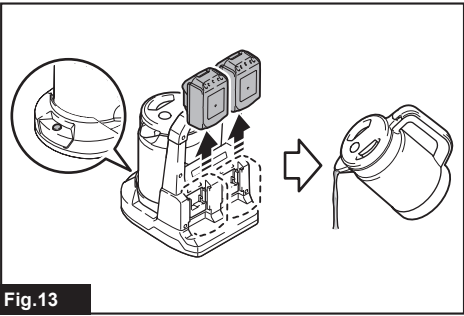

Fig.13

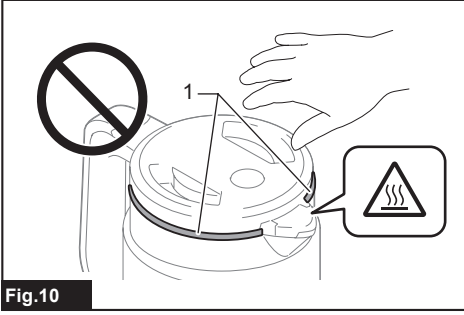

Fig.10

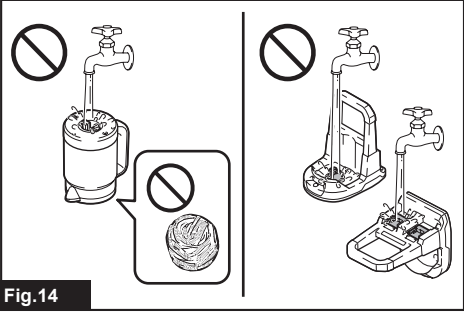

Fig.14

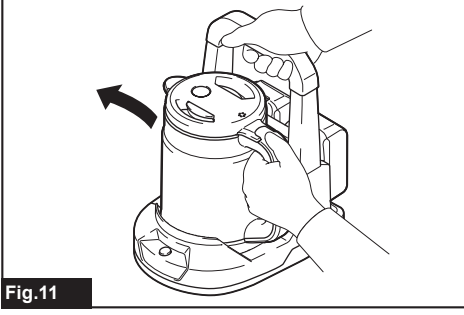

Fig.11

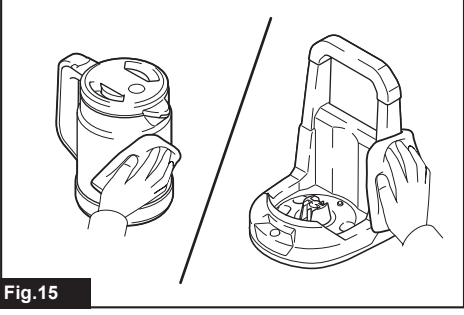

Fig.15

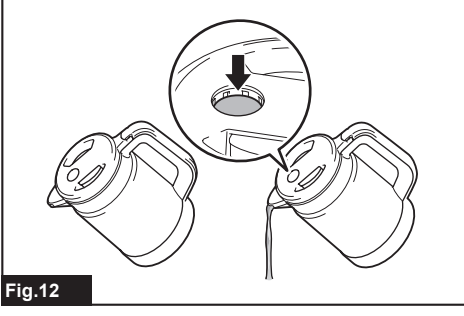

Fig.12

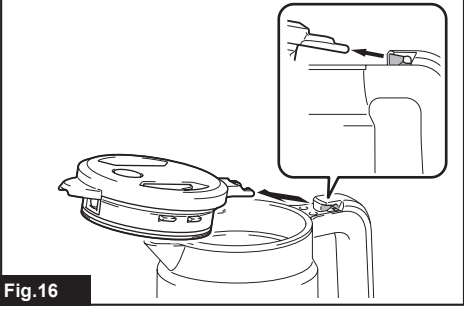

Fig.16

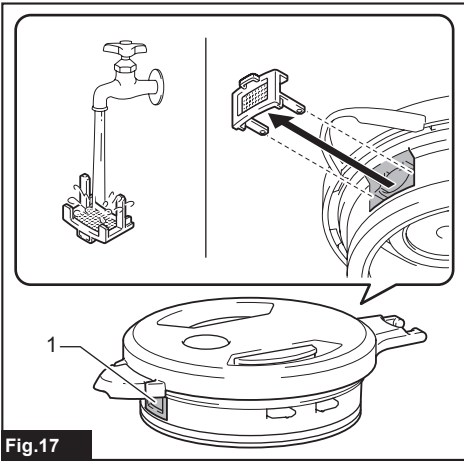

Fig.17

WARNING

- For users in Europe:
This appliance can be used by children aged from 8 years and above if they have been given supervision or instruction concerning use of the appliance in a safe way and if they understand the hazards involved. Cleaning and user maintenance shall not be made by children unless they are older than 8 and supervised. Keep the appliance and its cord out of reach of children aged less than 8 years. Appliances can be used by persons with reduced physical, sensory or mental capabilities or lack of experience and knowledge if they have been given supervision or instruction concerning use of the appliance in a safe way and understand the hazards involved. Children shall not play with the appliance.
- For users in areas other than Europe:
This appliance is not intended for use by persons (including children) with reduced physical, sensory or mental capabilities, or lack of experience and knowledge, unless they have been given supervision or instruction concerning use of the appliance by a person responsible for their safety. Children should be supervised to ensure that they do not play with the appliance.
- See the chapter “MAINTENANCE” for the appropriate details of precautions during user maintenance.
- See the chapter “SPECIFICATIONS” for the type reference of the battery.
- See the section “Installing or removing battery cartridge” for how to remove or install the battery.
- When disposing the battery cartridge, remove it from the tool and dispose of it in a safe place. Follow your local regulations relating to disposal of battery.
- If the tool is not used for a long period of time, the battery must be removed from the tool.
- Do not short the battery cartridge.
- This appliance is intended to be used in household and similar applications such as:
 - staff kitchen areas in shops, offices and other working environments;
 - farm houses;
 - by clients in hotels, motels and other residential type environments;
 - bed and breakfast type environments.
- To protect against fire, electric shock, do not immerse the appliance and battery in water or in any other liquid.
- Do not overfill water in the appliance. Boiled water may be ejected and cause burn injury.
- **WARNING: Do not remove the lid while the water is boiling.**
- It is a battery-operated appliance, the battery being charged outside the appliance.
- Rechargeable batteries are to be removed from the appliance before being charged.
- Batteries are to be inserted with the correct polarity.
- Exhausted batteries are to be removed from the appliance and safely disposed of.
- Avoid spilling any liquid on the power supply connectors or the battery terminals.
- This appliance is water kettle for boiling water and there is potential of injury from misuse.

SPECIFICATIONS

Model:	DKT360
Rated voltage	D.C. 36 V
Capacity	0.8 L
Dimensions (L x W x H)	233 x 263 x 307 mm (without battery cartridge)
Net weight *1 (The combined value of the kettle and the power supply stand)	2.7 - 3.4 kg (with battery cartridges)
Net weight (The kettle only)	1.0 kg
Net weight (The power supply stand only)	1.0 kg (without battery cartridge)
Estimated boiling time *2	approx. 8 min. (when boiling 0.8 L 23 °C water at ambient temperature is 23 °C)

*1 The lightest and heaviest combination weight of the kettle, the power supply stand, and battery cartridges are shown in the table.

*2 Values may differ depending on battery type, charging status, and usage condition.

- Due to our continuing program of research and development, the specifications herein are subject to change without notice.
- Specifications may differ from country to country.

Amount of water that can be boiled

Battery cartridge (Full charged)	Amount of water that can be boiled*
BL1815N x 2	0.3 L
BL1820B x 2	0.5 L
BL1830B x 2	0.8 L
BL1840B x 2	1.1 L
BL1850B x 2	1.4 L
BL1860B x 2	1.7 L
PDC1200	12.0 L

* When boiling 23 °C water at ambient temperature is 23 °C

NOTE: Amounts are approximate and may differ depending on battery type, charging status, and usage condition.

Applicable battery cartridge and charger

Battery cartridge	BL1815N / BL1820B / BL1830B / BL1840B / BL1850B / BL1860B
Charger	DC18RC / DC18RD / DC18RE / DC18SD / DC18SE / DC18SF / DC18SH

- Some of the battery cartridges and chargers listed above may not be available depending on your region of residence.

⚠WARNING: Only use the battery cartridges and chargers listed above. Use of any other battery cartridges and chargers may cause injury and/or fire.

Recommended cord connected power source

Portable power pack	PDC1200
---------------------	---------

- The cord connected battery pack(s) listed above may not be available depending on your region of residence.
- Before using the cord connected battery pack, read instruction and cautionary markings on them.

Symbols

The followings show the symbols which may be used for the equipment. Be sure that you understand their meaning before use.



Read instruction manual.



Warning: Hot surface. Risk of burns. Do not touch until cooled.



A representative battery applicable to this product.



Only for EU countries
Due to the presence of hazardous components in the equipment, waste electrical and electronic equipment, accumulators and batteries may have a negative impact on the environment and human health. Do not dispose of electrical and electronic appliances or batteries with household waste! In accordance with the European Directive on waste electrical and electronic equipment and on accumulators and batteries and waste accumulators and batteries, as well as their adaptation to national law, waste electrical equipment, batteries and accumulators should be stored separately and delivered to a separate collection point for municipal waste, operating in accordance with the regulations on environmental protection.
This is indicated by the symbol of the crossed-out wheeled bin placed on the equipment.



Only for EU countries
Correct Disposal of this product
This marking indicates that this product should not be disposed with other household wastes throughout the EU. To prevent possible harm to the environment or human health from uncontrolled waste disposal, recycle it responsibly to promote the sustainable reuse of material resources. To return your used device, please use the return and collection systems or contact the retailer where the product was purchased. They can take this product for environmental safe recycling.
Due to the presence of hazardous components in the equipment, used electrical and electronic equipment may have a negative impact on the environment and human health.

Intended use

The appliance is intended for boiling water.

SAFETY WARNINGS

Cordless Kettle safety warnings

⚠ WARNING: IMPORTANT! READ CAREFULLY all safety warnings and all instructions BEFORE USE. Failure to follow the warnings and instructions may result in electric shock, fire and/or serious injury.

1. **Do not use any accessories not recommended by the manufacturer.** Otherwise unexpected matter may occur.
2. **Do not touch hot surfaces.** Surfaces are liable to get hot during use.
3. **Do not use the appliance close to heat sources (stoves, etc.).**
4. **Put the appliance on the flat stable surface.**
5. **Do not cover the spout while boiling.** Steam cannot be discharged and may cause a malfunction or injury.
6. **Allow to cool before cleaning the appliance.** Otherwise burn injury may occur.
7. **Be careful not to lay down the appliance that contains water.** The discharge lock does not seal water completely. Water may spill, even if the discharge lock is activated.
8. **Position the appliance so that walls or furniture are not exposed to steam.** Otherwise discoloration, deformation or cracks may result.
9. **Boil only water. Do not boil other than water like milk, tea, or soup etc.** Otherwise the contents may ejected and cause an injury, or the appliance may get dirty or malfunction may occur.
10. **Do not put anything other than water in the kettle, like a bottle or cup etc.** Otherwise the water may ejected and cause an injury, or the appliance may get dirty or malfunction may occur.
11. **Do not open the lid immediately after boiling.** Otherwise boiled water may drip and cause burn injury.

⚠ WARNING: DO NOT let comfort or familiarity with product (gained from repeated use) replace strict adherence to safety rules for the subject product. MISUSE or failure to follow the safety rules stated in this instruction manual may cause serious personal injury.

Safety warnings for battery-operated appliance

Battery-operated appliance use and care

1. **Prevent unintentional starting.** Ensure the switch is in the off-position before connecting to battery pack, picking up or carrying the appliance. Carrying the appliance with your finger on the switch or energizing appliance that have the switch on invites accidents.
2. **Disconnect the battery pack from the appliance before making any adjustments, changing accessories, or storing appliance.** Such preventive safety measures reduce the risk of starting the appliance accidentally.
3. **Recharge only with the charger specified by the manufacturer.** A charger that is suitable for one type of battery pack may create a risk of fire when used with another battery pack.
4. **Use appliances only with specifically designated battery packs.** Use of any other battery packs may create a risk of injury and fire.
5. **When battery pack is not in use, keep it away from other metal objects, like paper clips, coins, keys, nails, screws or other small metal objects, that can make a connection from one terminal to another.** Shorting the battery terminals together may cause burns or a fire.

6. Under abusive conditions, liquid may be ejected from the battery; avoid contact. If contact accidentally occurs, flush with water. If liquid contacts eyes, additionally seek medical help. Liquid ejected from the battery may cause irritation or burns.
7. Do not use a battery pack or appliance that is damaged or modified. Damaged or modified batteries may exhibit unpredictable behaviour resulting in fire, explosion or risk of injury.
8. Do not expose a battery pack or appliance to fire or excessive temperature. Exposure to fire or temperature above 130 °C may cause explosion.
9. Follow all charging instructions and do not charge the battery pack or appliance outside the temperature range specified in the instructions. Charging improperly or at temperatures outside the specified range may damage the battery and increase the risk of fire.
10. Have servicing performed by a qualified repair person using only identical replacement parts. This will ensure that the safety of the product is maintained.
11. Do not modify or attempt to repair the appliance or the battery pack except as indicated in the instructions for use and care.
10. The contained lithium-ion batteries are subject to the Dangerous Goods Legislation requirements. For commercial transports e.g. by third parties, forwarding agents, special requirement on packaging and labeling must be observed. For preparation of the item being shipped, consulting an expert for hazardous material is required. Please also observe possibly more detailed national regulations. Tape or mask off open contacts and pack up the battery in such a manner that it cannot move around in the packaging.
11. When disposing the battery cartridge, remove it from the appliance and dispose of it in a safe place. Follow your local regulations relating to disposal of battery.
12. Use the batteries only with the products specified by Makita. Installing the batteries to non-compliant products may result in a fire, excessive heat, explosion, or leak of electrolyte.
13. If the appliance is not used for a long period of time, the battery must be removed from the appliance.
14. During and after use, the battery cartridge may take on heat which can cause burns or low temperature burns. Pay attention to the handling of hot battery cartridges.
15. Do not touch the terminal of the appliance immediately after use as it may get hot enough to cause burns.
16. Do not allow chips, dust, or soil stuck into the terminals, holes, and grooves of the battery cartridge. It may result in poor performance or breakdown of the appliance or battery cartridge.
17. Unless the appliance supports the use near high-voltage electrical power lines, do not use the battery cartridge near high-voltage electrical power lines. It may result in a malfunction or breakdown of the appliance or battery cartridge.
18. Keep the battery away from children.

Important safety instructions for battery cartridge

1. Before using battery cartridge, read all instructions and cautionary markings on (1) battery charger, (2) battery, and (3) product using battery.
2. Do not disassemble or tamper with the battery cartridge. It may result in a fire, excessive heat, or explosion.
3. If operating time has become excessively shorter, stop operating immediately. It may result in a risk of overheating, possible burns and even an explosion.
4. If electrolyte gets into your eyes, rinse them out with clear water and seek medical attention right away. It may result in loss of your eyesight.
5. Do not short the battery cartridge:
 - (1) Do not touch the terminals with any conductive material.
 - (2) Avoid storing battery cartridge in a container with other metal objects such as nails, coins, etc.
 - (3) Do not expose battery cartridge to water or rain.

A battery short can cause a large current flow, overheating, possible burns and even a breakdown.

6. Do not store and use the appliance and battery cartridge in locations where the temperature may reach or exceed 50 °C (122 °F).
7. Do not incinerate the battery cartridge even if it is severely damaged or is completely worn out. The battery cartridge can explode in a fire.
8. Do not nail, cut, crush, throw, drop the battery cartridge, or hit against a hard object to the battery cartridge. Such conduct may result in a fire, excessive heat, or explosion.
9. Do not use a damaged battery.

SAVE THESE INSTRUCTIONS.

⚠ CAUTION: Only use genuine Makita batteries. Use of non-genuine Makita batteries, or batteries that have been altered, may result in the battery bursting causing fires, personal injury and damage. It will also void the Makita warranty for the Makita appliance and charger.

Tips for maintaining maximum battery life

1. Charge the battery cartridge before completely discharged. Always stop appliance operation and charge the battery cartridge when you notice less appliance power.
2. Never recharge a fully charged battery cartridge. Overcharging shortens the battery service life.
3. Charge the battery cartridge with room temperature at 10 °C - 40 °C (50 °F - 104 °F). Let a hot battery cartridge cool down before charging it.
4. When not using the battery cartridge, remove it from the appliance or the charger.
5. Charge the battery cartridge if you do not use it for a long period (more than six months).

PARTS DESCRIPTION

Kettle

► Fig.1

1	Spout	2	Lid
3	Discharge lock button	4	Open-lid button
5	Handle	6	Maximum line
7	Water volume scale	8	Power supply connector (bottom side)
9	Temperature sensor	-	-

Power supply stand

► Fig.2

10	Carrying handle	11	Power supply connector
12	Power switch	13	Battery cartridge
14	Temperature sensor	15	Ground sensing element

FUNCTIONAL DESCRIPTION

⚠ CAUTION: Always be sure that the appliance is switched off and the battery cartridge is removed before adjusting or checking function on the appliance.

Installing or removing battery cartridge

⚠ CAUTION: Always switch off the appliance before installing or removing of the battery cartridge.

⚠ CAUTION: Hold the appliance and the battery cartridge firmly when installing or removing battery cartridge. Failure to hold the appliance and the battery cartridge firmly may cause them to slip off your hands and result in damage to the appliance and battery cartridge and a personal injury.

To remove the battery cartridge, slide it from the appliance while sliding the button on the front of the cartridge.

To install the battery cartridge, align the tongue on the battery cartridge with the groove in the housing and slip it into place. Insert it all the way until it locks in place with a little click.

► Fig.3: 1. Button 2. Battery cartridge

⚠ CAUTION: Always install the battery cartridge fully. If not, it may accidentally fall out of the appliance, causing injury to you or someone around you.

⚠ CAUTION: Do not install the battery cartridge forcibly. If the cartridge does not slide in easily, it is not being inserted correctly.

NOTE: The appliance does not work with only one battery cartridge.

Indicating the remaining battery capacity

► Fig.4: 1. Battery indicator 2. Check button

Press the check button to indicate the remaining battery capacities. The battery indicators correspond to each battery.

Battery indicator status			Remaining battery capacity
On	Off	Blinking	
			50% to 100%
			20% to 50%
			0% to 20%
			Charge the battery

Indicating the remaining battery capacity

Only for battery cartridges with the indicator

► Fig.5: 1. Indicator lamps 2. Check button

Press the check button on the battery cartridge to indicate the remaining battery capacity. The indicator lamps light up for a few seconds.

Indicator lamps			Remaining capacity
Lighted	Off	Blinking	
			75% to 100%
			50% to 75%
			25% to 50%
			0% to 25%
			Charge the battery.
			The battery may have malfunctioned.

NOTE: Depending on the conditions of use and the ambient temperature, the indication may differ slightly from the actual capacity.

NOTE: The first (far left) indicator lamp will blink when the battery protection system works.

Appliance / battery protection system

The appliance and battery are equipped with the protection system. This system automatically cuts off power to the motor to extend appliance and battery life. The appliance will automatically stop during operation if the appliance or battery is placed under one of the following conditions.

- **Overload protection** : When the appliance or battery is operated in a manner that causes it to draw an abnormally high current, the appliance automatically stops without any indication. In this situation, turn the appliance off and stop the application that caused the appliance to become overloaded. Then turn the appliance on to restart.
- **Overheat protection** : When the appliance or battery is overheated, the appliance automatically stops. Let the appliance cool down before turning it on again.
- **Overdischarge protection** : When the battery capacity becomes low, the appliance stops automatically. If the appliance does not operate even when the switches are operated, remove the battery cartridge from the appliance and charge it.

Protections against other causes

Protection system is also designed for other causes that could damage the appliance and allows the appliance to stop automatically. Take all the following steps to clear the causes, when the appliance has been brought to a temporary halt or stop in operation.

1. Turn the appliance off, and then turn it on again to restart.
2. Charge the battery(ies) or replace it/them with recharged battery(ies).
3. Let the appliance and battery(ies) cool down.

If no improvement can be found by restoring protection system, then contact your local Makita Service Center.

Using appliance with cord connected power source

Before using the cord connected power source, read instructions and cautionary markings on it.

⚠ WARNING: When using the appliance with the cord connected power source, put the cord connected power source on the stable surface. This appliance is used in static position. Using the cord connected power source which you carry on your back may cause falling accident.

OPERATION

Preparation

When using the appliance for the first time, or after long period of storage, perform the following steps.

1. Remove all packing materials from the appliance.
2. Clean the interior of the kettle and filter. There may be dirt such as dust on them.

See the chapter "MAINTENANCE" for how to clean.

Boiling water

⚠ CAUTION: Boil only water. Do not boil other than water.

⚠ CAUTION: Do not put the appliance on an unstable place, a place where people often pass, or a place where children can reach. Otherwise the appliance may be accidentally tipped over and cause an injury.

⚠ CAUTION: When closing the lid, push the lid securely and put the discharge lock button in locked position. Otherwise burn injury may occur when falling accident occurs.

1. Open the lid while pushing both of the open-lid buttons.
2. Pour preferred amount of fresh tepid water into the kettle. Then close the lid.

⚠ CAUTION: Make sure the discharge lock button is in locked position. Otherwise boiled water may be spilled unintentionally and cause burn injury.

⚠ CAUTION: Do not over fill water exceeding the maximum line. Otherwise boiled water may be ejected and cause burn injury.

NOTICE: Prevent no-water burning, do not turn on the appliance without water. Otherwise discoloration or malfunction may occur.

▶ Fig.6

3. Put the kettle onto the power supply stand.
- ▶ Fig.7

4. Push the power switch.

The power switch lights up in orange with single beep sound, then boiling starts.

▶ Fig.8: 1. Power switch

⚠ CAUTION: Do not touch the steam. Risk of burn injury.

▶ Fig.9

⚠ CAUTION: Do not touch around  mark and the metal part located in the figure during boiling or some time after boiling. Risk of burn injury.

▶ Fig.10: 1. Metal part that may extreme hot

NOTE: If you press the power switch right after boiling operation, the appliance may not work due to the protection against high temperature. In this case, allow the appliance to cool and then press the power switch again.

When the boiling is finished, the appliance turns off automatically with a few seconds of beep sound.

NOTE: When you lift the kettle or the power supply stand while boiling, the appliance stop boiling and the power switch blinks in orange.

— If you return the kettle or the power supply stand while the power switch is blinking, the appliance restarts boiling automatically.

— Few seconds after you lift the kettle or the power supply stand, the appliance turns off.

NOTE: When the battery capacity becomes low while boiling, the appliance turns off and the power switch blinks in red for a few seconds with three beep sounds.

NOTE: If you turn on the appliance when at least one battery capacity is low, the appliance turns off within a few seconds with a single beep sound.

5. Lift the kettle while holding the carrying handle of the power supply stand.

► Fig.11

6. Pour the water.

CAUTION: Be careful not to get burned while pouring boiled water.

To prevent accidental water discharge, the discharge lock button is provided. Push the discharge lock button to pour the water.

► Fig.12

Carrying

WARNING: Do not carry the kettle with the power supply stand while heating water or with the boiled water in the kettle. Otherwise burn injury may result when falling accident occurs.

When carrying the appliance, hold the carrying handle.

MAINTENANCE

WARNING: All parts should be replaced at an Authorized Service Center.

CAUTION: Always be sure that the appliance is switched off, unplugged, and the battery cartridge is removed before attempting to perform inspection or maintenance.

CAUTION: Make sure the kettle is empty before attempting to perform inspection or maintenance. Otherwise accidents may occur.

► Fig.13

NOTICE: Never use gasoline, benzine, thinner, alcohol or the like. Discoloration, deformation or cracks may result.

NOTICE: Do not use the dishwasher, dish dryer, or hairdryer.

NOTICE: Do not use polishing powder, bleach, cleanser, metal scrubbing brush, chemical scrubbing brush, etc.

NOTICE: Do not wash the kettle and the power supply stand. Do not wet the power supply connector.

► Fig.14

To maintain product SAFETY and RELIABILITY, repairs, any other maintenance or adjustment should be performed by Makita Authorized or Factory Service Centers, always using Makita replacement parts.

Cleaning

Exterior of the appliance

After the appliance is cooled, clean exterior of the appliance using clean clothes.

If the appliance is very dirty, use a cloth dampened in soapy water. Then wipe the water off with dry cloth.

► Fig.15

Interior of the kettle

Remove the lid by pulling it out from the kettle as shown in the figure.

► Fig.16

Rinse well with water, then dry the inside.

Filter

Remove the filter by pulling it out from the lid as shown in the figure.

Wash the filter, then dry it.

► Fig.17: 1. Filter

To install the filter and the lid, follow the removing procedure in reverse.

Removing scales inside the kettle

Through the use of the appliance, water scale will build up inside the kettle. Water scale makes boiling inefficient. If water scales becomes noticeable, clean the inside of the kettle with citric acid.

1. Open the lid, and remove the filter from the lid.
 2. Pour water up to the maximum line into the kettle.
 3. Add 40 g (1.4 oz) of citric acid commercially available into the water and stir it up. Then close the lid.
 4. Put the kettle on the power supply stand.
 5. Push the power switch.
 6. Leave the kettle for about 1 hour after boiling finished.
 7. Drain the water and rinse inside of the kettle with water.
 8. If you taste or smell citric acid, boil water only and drain it.
- If the dirt is hard to remove, repeat steps 2 to 7.
9. Dry the kettle and install the filter on the lid.

Storage

To prevent fire or burning, allow the appliance to cool down completely before you store it. Do not store the discharged battery for long periods, as it can shorten its service life.

TROUBLESHOOTING

Before asking for repairs, conduct your own inspection first. If you find a problem that is not explained in the manual, do not attempt to disassemble the machine. Instead, ask Makita Authorized Service Centers, always using Makita replacement parts for repairs.

Symptom	Probable cause	Remedy
Not working.	Battery cartridges are installed improperly.	Install the battery cartridges as described in this manual.
	The battery cartridges are exhausted.	Charge the battery cartridges.
The appliance turns off with beep sound soon after turning on the appliance.	The temperature sensor detects high temperature because the power switch has been pressed right after boiling.	Leave the appliance off for few minutes to cool the appliance.
The appliance turns off with the power switch blinking in orange soon after turning on the appliance.	The terminal of the temperature sensor is dirty.	Wipe off the dirt on the temperature sensor using dry cloth.
	The power supply stand is tilted or placed on unstable surface.	Put the appliance on the stable, level and flat surface.
Though the boiling operation has not finished, the appliance turns off with a few seconds of beep sound just like when the boiling is finished.	The terminal of the temperature sensor is dirty.	Wipe off the dirt on the temperature sensor using dry cloth.
	The kettle is not sitting on the power supply stand properly because dust or similar is caught between the kettle and the power supply stand.	Remove any dust on the bottom of the kettle or on the power supply stand.
The power switch does not stop blinking in red. (And the power switch turn off about 10 minutes after.)	Power supply connector on the kettle and/ or the power supply stand is dirty.	Remove the battery and wipe off the dirt on the power supply connector using dry cloth.
Boiled water spills out.	Water is filled exceeding the maximum line.	Reduce water below the maximum line.
	Anything other than water is filled in the kettle.	Do not boil anything other than water.
Smells of the boiled water.	Chlorine in tap water may smell.	
	Smell of resin just after unpacking will fade away in time.	
Drops of the water on the power supply stand.	Dew condensation may occur on the appliance because of the vapor of the boiled water.	
Boiled water leaks when the kettle is tilted.	There's opening on the spout. Even if the open-lid button is in locked position, the water leaks out when the kettle is tilted.	

OPTIONAL ACCESSORIES

⚠ CAUTION: These accessories or attachments are recommended for use with your Makita appliance specified in this manual. The use of any other accessories or attachments might present a risk of injury to persons. Only use accessory or attachment for its stated purpose.

If you need any assistance for more details regarding these accessories, ask your local Makita Service Center.

- Makita genuine battery and Makita authorized charger

NOTE: Some items in the list may be included in the tool package as standard accessories. They may differ from country to country.

OSTRZEŻENIE

- Informacje dla użytkowników w Europie:
Niniejsze urządzenie może być użytkowane przez dzieci w wieku powyżej 8 lat, o ile osoba odpowiedzialna za ich bezpieczeństwo zapewni odpowiedni nadzór i przekaze wskazówki dotyczące użytkowania urządzenia oraz zagrożeń z nim związanych. Czyszczenia i konserwacji wykonywanej przez użytkownika nie należy powierzać dzieciom w wieku poniżej 8 lat i pozostającym bez nadzoru. Urządzenie i jego przewód należy przechowywać poza zasięgiem dzieci w wieku poniżej 8 lat.
Urządzenia mogą być użytkowane przez osoby niebędące w pełni władz fizycznych, poznawczych i umysłowych lub nieposiadające doświadczenia ani wiedzy, o ile osoba odpowiedzialna za ich bezpieczeństwo zapewni odpowiedni nadzór i przekaze wskazówki dotyczące użytkowania urządzenia oraz zagrożeń z nim związanych.
Urządzenie nie jest przeznaczone do zabawy nim przez dzieci.
- Informacje dla użytkowników z regionów innych niż Europa:
Niniejsze urządzenie nie jest przeznaczone do użycia przez osoby (w tym dzieci) niebędące w pełni władz fizycznych, poznawczych lub umysłowych, bądź nieposiadające odpowiedniej wiedzy i doświadczenia, o ile osoba odpowiedzialna za ich bezpieczeństwo nie zapewni odpowiedniego nadzoru i nie przekaze wskazówek dotyczących użytkowania urządzenia. Należy pilnować, aby dzieci nie bawiły się urządzeniem.
- Szczegółowe informacje na temat środków ostrożności podczas konserwacji wykonywanej przez użytkownika zawiera rozdział „KONSERWACJA”.
- Informacje na temat zalecanych akumulatorów zawiera rozdział „DANE TECHNICZNE”.
- Sposób montażu i demontażu opisano w punkcie „Wkładanie i wyjmowanie akumulatora”.
- Jeśli zajdzie konieczność utylizacji akumulatora, należy wyjąć go z narzędzia i przekazać w bezpieczne miejsce. Postępować zgodnie z przepisami lokalnymi dotyczącymi usuwania akumulatorów.
- Jeśli narzędzie nie będzie używane przez dłuższy czas, należy wyjąć z niego akumulator.
- Nie doprowadzać do zwarcia akumulatora.
- Urządzenie jest przeznaczone do użytku domowego i podobnych zastosowań, na przykład:
 - na zapleczu kuchennym przez personel sklepów, biur i innych miejsc pracy;
 - w gospodarstwach rolnych;
 - do użytku przez klientów hoteli, moteli i innych obiektów noclegowych;
 - w pensjonatach itp.
- W celu ochrony przed pożarem i porażeniem prądem elektrycznym, nie należy zanurzać urządzenia ani akumulatora w wodzie lub w innych cieczach.
- Nie przepelniać urządzenia wodą. Wrząca woda może wyprysnąć i spowodować oparzenia.
- **OSTRZEŻENIE:** Nie zdejmować pokrywy, gdy woda się gotuje.
- Urządzenie jest zasilane akumulatorem; ładowanie akumulatora odbywa się po wymontowaniu go z urządzenia.
- Akumulatory z możliwością ponownego ładowania należy wyjąć z urządzenia przed naładowaniem.
- Akumulatory należy wkładać z zachowaniem prawidłowej biegunowości.
- Wyczerpane akumulatory należy wyjąć z urządzenia i przekazać do bezpiecznej utylizacji.
- Należy unikać rozpryskiwania jakichkolwiek cieczy na złącza źródła zasilania oraz styki akumulatora.
- To urządzenie to czajnik przeznaczony do gotowania wody i w razie nieprawidłowej eksploatacji istnieje ryzyko obrażeń.

DANE TECHNICZNE

Model:	DKT360
Napięcie znamionowe	Prąd stały 36 V
Pojemność	0,8 l
Wymiary (dług. x szer. x wys.)	233 x 263 x 307 mm (bez akumulatora)
Masa netto *1 (Łączna wartość dla czajnika i podstawy zasilającej)	2,7–3,4 kg (z akumulatorami)
Ciężar netto (Tylko czajnik)	1,0 kg
Ciężar netto (Tylko podstawa zasilająca)	1,0 kg (bez akumulatora)
Przybliżony czas do zagotowania *2	ok. 8 min. (w przypadku gotowania 0,8 l wody o temperaturze 23°C przy temperaturze otoczenia 23°C)

*1 Wagi najlżejszych i najcięższych kombinacji czajnika, podstawy zasilającej i akumulatorów przedstawiono w tabeli.

*2 Wartości mogą różnić się w zależności od rodzaju akumulatora, stanu naładowania oraz warunków korzystania.

- W związku ze stale prowadzonym przez naszą firmę programem badawczo-rozwojowym niniejsze dane mogą ulec zmianom bez wcześniejszego powiadomienia.
- Dane techniczne mogą różnić się w zależności od kraju.

Ilość wody, jaką można zagotować

Akumulator (w pełni naładowany)	Ilość wody, jaką można zagotować*
BL1815N x 2	0,3 l
BL1820B x 2	0,5 l
BL1830B x 2	0,8 l
BL1840B x 2	1,1 l
BL1850B x 2	1,4 l
BL1860B x 2	1,7 l
PDC1200	12,0 l

* W przypadku gotowania wody o temperaturze 23°C przy temperaturze otoczenia 23°C

WSKAZÓWKA: Ilości są przybliżone i mogą różnić się w zależności od rodzaju akumulatora, statusu ładowania oraz warunków eksploatacji.

Kompatybilne akumulatory i ładowarki

Akumulator	BL1815N / BL1820B / BL1830B / BL1840B / BL1850B / BL1860B
Ładowarka	DC18RC / DC18RD / DC18RE / DC18SD / DC18SE / DC18SF / DC18SH

- Pewne z wymienionych powyżej akumulatorów i ładowarek mogą być niedostępne w regionie zamieszkania użytkownika.

⚠ OSTRZEŻENIE: Należy używać wyłącznie akumulatorów i ładowarek wymienionych powyżej. Używanie innych akumulatorów i ładowarek może stwarzać ryzyko wystąpienia obrażeń ciała lub pożaru.

Zalecane źródło zasilania podłączone za pomocą przewodu

Przenośna jednostka zasilająca	PDC1200
--------------------------------	---------

- Wymienione powyżej akumulatory podłączone za pomocą przewodu mogą być niedostępne w regionie zamieszkania użytkownika.
- Przed użyciem akumulatora podłączonego za pomocą przewodu należy zapoznać się z instrukcją i umieszczonymi na nim znakami ostrzegawczymi.

Symbole

Poniżej pokazano symbole, jakie mogą być zastosowane na urządzeniu. Przed rozpoczęciem użytkowania należy zapoznać się z ich znaczeniem.



Przeczytać instrukcję obsługi.



Ostrzeżenie: Gorąca powierzchnia. Ryzyko poparzenia. Nie dotykać przed wystygnięciem.



Przykładowy akumulator do zastosowania z tym produktem.



Dotyczy tylko państw UE
Z uwagi na obecność w sprzęcie niebezpiecznych składników, zużyty sprzęt elektryczny, elektroniczny, akumulatory oraz baterie mogą powodować negatywny wpływ na środowisko i zdrowie ludzi. Nie wyrzucać urządzeń elektrycznych, elektronicznych lub akumulatorów wraz z odpadami z gospodarstwa domowego! Zgodnie z Europejską Dyrektywą w sprawie zużytego sprzętu elektrycznego i elektronicznego oraz dotyczącą akumulatorów i baterii oraz zużytych akumulatorów i baterii, a także dostosowaniem ich do prawa krajowego, zużyte urządzenia elektryczne, elektroniczne, baterie i akumulatory, należy składować osobno i przekazywać do punktu selektywnej zbiórki odpadów komunalnych, działającego zgodnie z przepisami dotyczącymi ochrony środowiska. Informuje o tym symbol przekreślonego kołowego kontenera na odpady umieszczony na sprężcie.



Dotyczy tylko państw UE
Prawidłowa utylizacja tego produktu
Ten symbol oznacza, że na terenie UE produktu nie należy wyrzucać razem z odpadami z gospodarstwa domowego. Aby uniknąć ewentualnych szkód w środowisku naturalnym lub zagrożeń dla zdrowia ludzi powstałych w wyniku niekontrolowanego usuwania odpadów, należy poddać produkt odpowiedzialnej utylizacji, która pozwoli na zrównoważone powtórne wykorzystanie zasobów materiałowych. Aby oddać urządzenie do utylizacji, należy skorzystać z usług punktów zbiórki odpowiednich odpadów lub zwrócić się do sprzedawcy detalicznego, u którego zakupiono produkt. W obu przypadkach możliwe będzie przekazanie produktu do recyklingu bezpiecznego dla środowiska.
Z uwagi na obecność w sprzęcie niebezpiecznych składników, zużyty sprzęt elektryczny i elektroniczny może powodować negatywny wpływ na środowisko i zdrowie ludzi.

Przeznaczenie

Urządzenie jest przeznaczone do gotowania wody.

OSTRZEŻENIA DOTYCZĄCE BEZPIECZEŃSTWA

Ostrzeżenia dotyczące bezpiecznej eksploatacji czajnika bezprzewodowego

▲OSTRZEŻENIE: WAŻNE! UWAGNIE PRZECZYTAĆ wszystkie zasady bezpieczeństwa i zalecenia PRZED UŻYCIEM. Niezastosowanie się do wspomnianych ostrzeżeń i instrukcji może doprowadzić do porażenia prądem elektrycznym, pożaru i/lub poważnych obrażeń ciała.

1. **Nie używać żadnych akcesoriów, które nie są zalecane przez producenta.** W przeciwnym razie może dojść do nieoczekiwanego działania.
2. **Nie dotykać gorących powierzchni.** Podczas eksploatacji powierzchnie mogą się nagrzewać.
3. **Nie eksploatować urządzenia w pobliżu źródeł ciepła (pieców itp.).**
4. **Umieścić urządzenie na płaskiej, stabilnej powierzchni.**
5. **Nie zakrywać dzióbka podczas gotowania.** Mogłoby to zablokować wylot pary i spowodować nieprawidłowe działanie lub obrażenia.
6. **Przed wyczyszczeniem urządzenia poczekać, aż ostygnie.** W przeciwnym razie może dojść do poparzenia.
7. **Nie należy kłaść urządzenia wypełnionego wodą.** Blokada odpływu może nie stanowić całkowitego uszczelnienia dla wody. Woda może się rozlać, nawet gdy blokada odpływu jest aktywowana.
8. **Urządzenie należy ustawić w taki sposób, aby para nie leciała na ściany i meble.** W przeciwnym razie może dojść do odbarwienia, odkształcenia lub popękania.
9. **Należy gotować tylko wodę. Nie gotować ciepły innych niż woda, takich jak mleko, herbata lub zupa itp.** W przeciwnym razie zawartość może wyprysnąć i spowodować obrażenia lub może dojść do zabrudzenia urządzenia lub jego nieprawidłowego działania.
10. **Nie umieszczaj w czajniku niczego oprócz wody, np. butelek lub kubków.** W przeciwnym razie woda może wyprysnąć i spowodować obrażenia lub może dojść do zabrudzenia urządzenia lub jego nieprawidłowego działania.
11. **Nie otwieraj pokrywy bezpośrednio po zagotowaniu.** W przeciwnym razie wrząca woda może kapać i spowodować oparzenia.

▲OSTRZEŻENIE: NIE WOLNO pozwolić, aby wygoda lub rutyna (nabyta w wyniku wielokrotnego używania urządzenia) zastąpiły ściśle przestrzeganie zasad bezpieczeństwa obsługi. **NIEWŁAŚCIWE UŻYTKOWANIE** narzędzia lub niestosowanie się do zasad bezpieczeństwa podanych w niniejszej instrukcji obsługi może prowadzić do poważnych obrażeń ciała.

Ostrzeżenia dotyczące bezpieczeństwa urządzenia zasilanego akumulatorem

Użytkowanie urządzenia zasilanego akumulatorem i utrzymywanie go w dobrym stanie

1. **Nie dopuszczać do przypadkowego uruchomienia.** Przed podłączeniem akumulatora albo podniesieniem lub przeniesieniem urządzenia należy sprawdzić, czy przełącznik znajduje się w pozycji wyłączenia. Przenoszenie urządzenia z palcem na przełączniku lub podłączanie urządzenia do zasilania przy włączonym przełączniku grozi wypadkiem.
2. **Przed przystąpieniem do jakichkolwiek regulacji, wymianą akcesoriów czy odłożeniem urządzenia do przechowywania należy odłączyć od niego akumulator.** Tego rodzaju zapobiegawcze środki bezpieczeństwa zmniejszają ryzyko przypadkowego uruchomienia urządzenia.
3. **Akumulator należy ładować wyłącznie przy użyciu określonej przez producenta ładowarki.** Ładowarka przeznaczona do jednego typu akumulatora może stwarzać zagrożenie pożarem, gdy będzie używana do ładowania innego akumulatora.
4. **Do zasilania urządzeń należy używać tylko specjalnie do tego celu przeznaczonych akumulatorów.** Używanie innych akumulatorów może stwarzać ryzyko wystąpienia obrażeń ciała lub pożaru.
5. **Gdy akumulator nie jest używany, należy zabezpieczyć go przed kontaktem z metalowymi przedmiotami, typu spinacze, monety, klucze, gwoździe, wkręty lub innymi metalowymi drobiazgami, które mogą powodować zwarcie styków akumulatora.** Zwarcie styków akumulatora grozi poparzeniami lub pożarem.
6. **W niewłaściwych warunkach eksploatacji może dojść do wycieku elektrolitu z akumulatora. Nie należy go dotykać.** W razie przypadkowego kontaktu należy przemyć skórę czystą wodą. W przypadku dostania się elektrolitu do oczu należy dodatkowo skorzystać z porady lekarza. Elektrolit z akumulatora może powodować podrażnienia lub poparzenia.
7. **Nie używać uszkodzonego lub przerobionego akumulatora ani urządzenia.** Uszkodzone lub przerobione akumulatory mogą działać w nieprzewidywalny sposób i spowodować pożar, wybuch lub obrażenia ciała.
8. **Nie wystawiać akumulatora ani urządzenia na działanie ognia ani nadmiernie wysokiej temperatury.** Narażenie na ogień lub temperaturę wyższą niż 130°C może spowodować wybuch.
9. **Przestrzegaj wszystkich instrukcji ładowania i nie ładować akumulatora ani urządzenia w temperaturze wykraczającej poza zakres określony w instrukcji.** Nieprawidłowe ładowanie lub ładowanie w temperaturze wykraczającej poza określony zakres może spowodować uszkodzenie akumulatora oraz wzrost zagrożenia pożarem.
10. **Serwisowanie powinno być wykonywane przez wykwalifikowany personel, z użyciem wyłącznie identycznych części zamiennych.** Zapewni to zachowanie bezpieczeństwa pracy z urządzeniem.

11. **Nie należy modyfikować ani podejmować prób naprawienia urządzenia lub akumulatora w jakikolwiek inny sposób, niż wskazano w instrukcji użytkowania i utrzymywania w dobrym stanie.**

Ważne zasady bezpieczeństwa dotyczące akumulatora

1. **Przed użyciem akumulatora zapoznać się ze wszystkimi instrukcjami i znakami ostrzegawczymi na (1) ładowarce, (2) akumulatorze i (3) produkcie, w którym będzie używany akumulator.**
2. **Nie rozmontowywać ani nie modyfikować akumulatora.** Może to spowodować pożar, przegrzanie lub wybuch.
3. **Jeśli czas działania uległ znacznemu skróceniu, należy natychmiast przerwać pracę.** Może bowiem dojść do przegrzania, ewentualnych poparzeń, a nawet eksplozji.
4. **W przypadku przedostania się elektrolitu do oczu, przemyć je czystą wodą i niezwłocznie uzyskać pomoc lekarską.** Może on bowiem spowodować utratę wzroku.
5. **Nie doprowadzać do zwarcia akumulatora:**
 - (1) **Nie dotykać styków materiałami przewodzącymi prąd.**
 - (2) **Unikać przechowywania akumulatora w pojemniku z metalowymi przedmiotami, takimi jak gwoździe, monety itp.**
 - (3) **Chronić akumulator przed deszczem lub wodą.**Zwarcie prowadzi do przepływu prądu elektrycznego o dużym natężeniu i przegrzania akumulatora, co w konsekwencji może grozić poparzeniami a nawet awarią urządzenia.
6. **Urządzenia i akumulatora nie wolno przechowywać ani używać w miejscach, w których temperatura osiąga bądź przekracza 50°C (122°F).**
7. **Akumulatorów, również tych poważnie uszkodzonych lub całkowicie zużytych, nie wolno spalać.** Akumulator może eksplodować w ogniu.
8. **Nie należy przecinać ani zgniatać akumulatora, bijać w niego gwoździ, rzucać nim, upuszczać go ani uderzać akumulatorem o twarde obiekty.** Takie działanie może spowodować pożar, przegrzanie lub wybuch.
9. **Nie wolno używać uszkodzonego akumulatora.**
10. **Stanowiące wyposażenie akumulatory litowo-jonowe podlegają przepisom dotyczącym produktów niebezpiecznych.** Na potrzeby transportu komercyjnego, np. świadczony przez firmy trzecie czy spedycyjne, należy przestrzegać specjalnych wymagań w zakresie pakowania i oznaczenia etykietami. Przygotowanie produktu do wysyłki wymaga skonsultowania się ze specjalistą ds. materiałów niebezpiecznych. Należy także przestrzegać przepisów krajowych, które mogą być bardziej szczegółowe. Zakleić taśmą lub zaślepić otwarte styki akumulatora oraz zabezpieczyć go, aby nie mógł się prześluszać w opakowaniu.

11. Jeśli zajdzie konieczność wyrzucenia akumulatora, należy wyjąć go z urządzenia i przekazać w bezpieczne miejsce. Postępować zgodnie z przepisami lokalnymi dotyczącymi usuwania akumulatorów.
12. Używać akumulatorów tylko z produktami określonymi przez firmę Makita. Zastosowanie akumulatorów w niezgodnych produktach może spowodować pożar, przegrzanie, wybuch lub wyciek elektrolitu.
13. Jeśli urządzenie nie będzie używane przez dłuższy czas, należy wyjąć z niego akumulator.
14. Przed użyciem akumulatora i po jego użyciu akumulator może pozostawać nagrany, co może spowodować poparzenia lub poparzenia w niskiej temperaturze. Z gorącym akumulatorem należy obchodzić się ostrożnie.
15. Nie należy dotykać styku urządzenia bezpośrednio po jego użyciu, ponieważ może on być na tyle gorący, że spowoduje oparzenia.
16. Nie należy dopuszczać, aby wióry, kurz lub brud gromadziły się na stykach, w otworach i rowkach akumulatora. Może to spowodować obniżenie wydajności lub uszkodzenie urządzenia lub akumulatora.
17. Jeśli urządzenie nie jest przeznaczone do użytku w pobliżu linii wysokiego napięcia, nie należy korzystać z akumulatora w ich sąsiedztwie. Może to spowodować nieprawidłowe działanie lub uszkodzenie urządzenia lub akumulatora.
18. Przechowywać akumulator w miejscu niedostępnym dla dzieci.

ZACHOWAĆ NINIEJSZE INSTRUKCJE.

⚠ PRZESTROGA: Używać wyłącznie oryginalnych akumulatorów firmy Makita. Używanie nieoryginalnych akumulatorów (firm innych niż Makita) lub akumulatorów, które zostały zmodyfikowane, może spowodować wybuch akumulatora i pożar, obrażenia ciała oraz zniszczenie mienia. Powoduje to również unieważnienie gwarancji firmy Makita dotyczących urządzenia i ładowarki.

Wskazówki dotyczące zachowania maksymalnej trwałości akumulatora

1. Akumulator należy naładować zanim zostanie do końca rozładowany. Po zauważeniu spadku mocy urządzenia należy przerwać pracę i naładować akumulator.
2. Nie wolno ładować powtórnie w pełni naładowanego akumulatora. Przeładowanie akumulatora skraca jego trwałość.
3. Akumulator należy ładować w temperaturze pokojowej w przedziale 10–40°C (50–104°F). W przypadku gorącego akumulatora przed przystąpieniem do ładowania należy poczekać, aż ostygnie.
4. Jeśli akumulator nie jest używany, należy wyjąć go z urządzenia lub ładowarki.
5. Akumulatory niklowo-wodorkowe należy naładować po okresie długiego nieużytkowania (dłuższego niż sześć miesięcy).

OPIS CZĘŚCI

Czajnik

► Rys.1

1	Dziobek	2	Pokrywa
3	Przycisk blokady odpływu	4	Przycisk otwarcia pokrywy
5	Uchwyt	6	Linia poziomu maksymalnego
7	Skala pojemności wody	8	Złącze źródła zasilania (u dołu)
9	Czujnik temperatury	-	-

Podstawa zasilająca

► Rys.2

10	Uchwyt do przenoszenia	11	Złącze źródła zasilania
12	Przełącznik zasilania	13	Akumulator
14	Czujnik temperatury	15	Czujnik uziemienia

OPIS DZIAŁANIA

⚠ PRZESTROGA: Przed przystąpieniem do regulacji lub przeglądu urządzenia upewnić się, że jest ono wyłączone, a akumulator został wyjęty.

Wkładanie i wyjmowanie akumulatora

⚠ PRZESTROGA: Przed włożeniem lub wyjęciem akumulatora należy zawsze wyłączyć urządzenie.

⚠ PRZESTROGA: Podczas wkładania lub wyjmowania akumulatora należy mocno trzymać urządzenie i akumulator. W przeciwnym razie mogą się one wysliznąć z rąk, powodując uszkodzenie urządzenia lub akumulatora i obrażenia ciała.

Aby wyjąć akumulator, należy wysunąć go z urządzenia, przesuwając przycisk znajdujący się w przedniej części akumulatora.

Aby włożyć akumulator, wyrównać występ na akumulatorze z rowkiem w obudowie i wsunąć go na swoje miejsce. Akumulator należy wsunąć do oporu, aż się zatrzaśnie na miejscu, co jest sygnalizowane delikatnym kliknięciem.

► Rys.3: 1. Przycisk 2. Akumulator

⚠ PRZESTROGA: Akumulator należy zawsze wkładać do końca. W przeciwnym razie może on przypadkowo wypaść z urządzenia, powodując obrażenia u operatora lub osób postronnych.

⚠ PRZESTROGA: Nie wkładać akumulatora na siłę. Jeśli akumulator nie daje się swobodnie wsunąć, oznacza to, że został włożony nieprawidłowo.

WSKAZÓWKI: Urządzenie nie działa w przypadku włożenia tylko jednego akumulatora.

Wskazanie stanu naładowania akumulatora

► **Rys.4:** 1. Wskaźnik akumulatora 2. Przycisk kontrolny

Nacisnąć przycisk kontrolny, aby sprawdzić poziom naładowania akumulatora. Wskaźniki akumulatora odpowiadają każdemu akumulatorowi.

Stan wskaźnika akumulatora			Stan naładowania akumulatora
Włączony	Wyłączony	Miga	
			50% do 100%
			20% do 50%
			0% do 20%
			Naładować akumulator.

Wskazanie stanu naładowania akumulatora

Tylko w przypadku akumulatorów ze wskaźnikiem

► **Rys.5:** 1. Lampki wskaźnika 2. Przycisk kontrolny

Nacisnąć przycisk kontrolny na akumulatorze w celu wyświetlenia stanu naładowania akumulatora. Lampki wskaźnika zaświecą się przez kilka sekund.

Lampki wskaźnika			Pozostała energia akumulatora
Świeci się	Wyłączony	Miga	
			75–100%
			50–75%
			25–50%
			0–25%
			Naładować akumulator.
			Akumulator może nie działać poprawnie.

WSKAZÓWKA: Zależnie od warunków użytkowania i temperatury otoczenia, wskazywany poziom może nieznacznie się różnić od rzeczywistego stanu naładowania akumulatora.

WSKAZÓWKA: Pierwsza (skrajnie po lewej stronie) lampka wskaźnika miga, gdy układ zabezpieczenia akumulatora jest aktywny.

Układ zabezpieczający urządzenia/akumulatora

Urządzenie i akumulator są wyposażone w układ zabezpieczający. Układ automatycznie odcina zasilanie silnika w celu wydłużenia trwałości urządzenia i akumulatora. Urządzenie zostanie automatycznie zatrzymane podczas pracy w następujących sytuacjach związanych z urządzeniem lub akumulatorem.

- Zabezpieczenie przed przeciążeniem: W przypadku użytkowania urządzenia lub akumulatora w sposób powodujący nadmiernie wysoki pobór prądu urządzenie zostanie automatycznie zatrzymane bez ostrzeżenia. W takiej sytuacji należy wyłączyć urządzenie i zaprzestać wykonywania czynności powodującej jego przeciążenie. Następnie należy włączyć urządzenie w celu ponownego uruchomienia.
- Zabezpieczenie przed przegrzaniem: Jeśli urządzenie lub akumulator ulegnie przegrzaniu, nastąpi automatyczne zatrzymanie urządzenia. Przed ponownym włączeniem należy poczekać, aż urządzenie ostygnie.
- Zabezpieczenie przed nadmiernym rozładowaniem: Gdy stan naładowania akumulatora spadnie, urządzenie zostanie automatycznie zatrzymane. Jeśli urządzenie nie działa pomimo włączenia przełączników, należy wyjąć akumulator z urządzenia i naładować go.

Inne zabezpieczenia

Układ zabezpieczający jest przeznaczony do ochrony przed innymi przyczynami, które mogą doprowadzić do uszkodzenia urządzenia i umożliwiają jego automatyczne zatrzymanie. Należy wykonać poniższe kroki, aby usunąć przyczyny tymczasowego wstrzymania lub zatrzymania pracy urządzenia.

1. Wyłączyć urządzenie, a następnie włączyć je ponownie w celu zresetowania.
2. Naładować akumulatory lub zastąpić je (lub jeden z nich) naładowanymi akumulatorami.
3. Pozostawić urządzenie i akumulator (akumulatory) do ostygnięcia.

Jeśli przywrócenie działania układu zabezpieczającego nie przynosi pozytywnych efektów, należy skontaktować się z centrum serwisowym Makita.

Korzystanie z urządzenia z użyciem źródła zasilania podłączonego za pomocą przewodu

Przed użyciem źródła zasilania podłączonego za pomocą przewodu należy zapoznać się z instrukcjami i umieszczonymi na nim znakami ostrzegawczymi.

▲OSTRZEŻENIE: W przypadku korzystania z urządzenia z użyciem źródła zasilania podłączonego za pomocą przewodu należy umieścić źródło zasilania podłączone za pomocą przewodu na stabilnej powierzchni. Urządzenie można eksploatować w położeniu statycznym. Korzystanie ze źródła zasilania podłączonego za pomocą przewodu zawieszony na plecach może spowodować upadek.

OBSŁUGA

Przygotowanie

Przed użyciem urządzenia po raz pierwszy lub po dłużym okresie przechowywania należy wykonać następujące czynności.

1. Zdjąć opakowanie z urządzenia.
2. Oczyszczyć wnętrze czajnika i filtr. Mogą się na nich znajdować zanieczyszczenia, takie jak kurz.

Informacje na temat czyszczenia zawiera rozdział „KONSERWACJA”.

Gotowanie wody

⚠ PRZESTROGA: Należy gotować tylko wodę. Nie gotować innych substancji niż woda.

⚠ PRZESTROGA: Nie umieszczać urządzenia na niestabilnej powierzchni, w miejscu, w którym często przemieszczają się ludzie oraz w zasięgu dzieci. W przeciwnym razie urządzenie może przypadkowo się wywrócić i spowodować obrażenia.

⚠ PRZESTROGA: W celu zamknięcia pokrywy należy ją dokładnie docisnąć i ustawić przycisk blokady odpływu w położeniu zablokowanym. W przeciwnym razie może dojść do poparzenia, jeśli urządzenie przypadkowo się wywróci.

1. Aby otworzyć pokrywę, należy nacisnąć oba przyciski otwarcia pokrywy.
2. Wlać do czajnika odpowiednią ilość świeżej, letniej wody. Następnie zamknąć pokrywę.

⚠ PRZESTROGA: Upewnić się, czy przycisk blokady odpływu znajduje się w położeniu zablokowanym. W przeciwnym razie wrząca woda może przypadkowo się rozlać i spowodować oparzenia.

⚠ PRZESTROGA: Nie nalewać wody poza linię poziomu maksymalnego. W przeciwnym razie wrząca woda może wyprysnąć i spowodować oparzenia.

UWAGA: Aby nie doszło do spalenia w wyniku braku wody, nie należy włączać urządzenia, w którym nie ma wody. W przeciwnym razie może dojść do odbarwienia i nieprawidłowego działania.

► Rys.6

3. Umieścić czajnik w podstawie zasilającej.
- Rys.7

4. Nacisnąć przełącznik zasilania.

Przełącznik zasilania zostanie podświetlony na pomarańczowo i wygenerowany zostanie pojedynczy sygnał dźwiękowy, a następnie rozpocznie się gotowanie.

► Rys.8: 1. Przełącznik zasilania

⚠ PRZESTROGA: Nie umieszczać części ciała nad parą wodną. Istnieje ryzyko oparzenia.

► Rys.9

⚠ PRZESTROGA: Nie dotykać miejsc oznaczonych symbolem  ani metalowej części pokazanej na rysunku w czasie gotowania i chwilę po zagotowaniu wody. Istnieje ryzyko oparzenia.

- Rys.10: 1. Metalowa część może być bardzo gorąca

WSKAZÓWKA: Jeśli przełącznik zasilania zostanie naciśnięty tuż po zagotowaniu wody, urządzenie może się nie włączyć na skutek działania zabezpieczenia przed wysoką temperaturą. W takiej sytuacji należy poczekać, aż urządzenie ostygnie i nacisnąć przełącznik zasilania ponownie.

Po zakończeniu gotowania urządzenie wyłączy się automatycznie i przez kilka sekund generowany będzie sygnał dźwiękowy.

WSKAZÓWKA: Jeśli podczas gotowania czajnik lub podstawa zasilająca zostaną podniesione, gotowanie zostanie przerwane, a przełącznik zasilania zacznie migać na pomarańczowo.

— Jeśli przełącznik zasilania miga i czajnik lub podstawa zasilająca zostaną ponownie ustawione na miejscu, urządzenie automatycznie wznowi gotowanie.

— Urządzenie wyłączy się kilka sekund po uniesieniu czajnika lub podstawy zasilającej.

WSKAZÓWKA: Jeśli stan naładowania akumulatora podczas gotowania będzie niski, urządzenie wyłączy się, przełącznik zasilania będzie migać na czerwono i trzykrotnie wygenerowany zostanie sygnał dźwiękowy.

WSKAZÓWKA: Włączenie urządzenia, jeśli stan naładowania co najmniej jednego akumulatora jest niski, spowoduje wyłączenie urządzenia w ciągu kilku sekund i wygenerowanie pojedynczego sygnału dźwiękowego.

5. W celu podniesienia czajnika należy przytrzymać uchwyt do przenoszenia podstawy zasilającej.

► Rys.11

6. Wlać wodę.

⚠ PRZESTROGA: Podczas wlewania zagotowanej wody należy zachować ostrożność, aby nie doszło do oparzenia.

Aby zapobiec przypadkowemu rozlaniu wody, urządzenie jest wyposażone w przycisk blokady odpływu. Należy nacisnąć przycisk blokady odpływu, aby wlać wodę.

► Rys.12

Przenoszenie

⚠ OSTRZEŻENIE: Nie przenosić czajnika wraz z podstawą zasilającą w czasie podgrzewania wody lub jeśli w czajniku znajduje się wrząca woda. W przeciwnym razie może dojść do poparzenia, jeśli urządzenie przypadkowo się wywróci.

Podczas przenoszenia urządzenia należy przytrzymać za uchwyt do przenoszenia.

KONSERWACJA

⚠️ OSTRZEŻENIE: Wszystkie części powinny być wymieniane w autoryzowanym punkcie serwisowym.

⚠️ PRZESTROGA: Przed przystąpieniem do przeglądu lub konserwacji urządzenia należy upewnić się, że jest ono wyłączone, wtyczka jest odłączona od zasilania, a akumulator został wyjęty.

⚠️ PRZESTROGA: Przed przystąpieniem do przeglądu lub konserwacji należy upewnić się, czy czajnik jest pusty. W przeciwnym razie może dojść do wypadku.

► Rys.13

UWAGA: Nie stosować benzyny, rozpuszczalników, alkoholu itp. środków. Mogą one powodować odbarwienia, odkształcenia lub pęknięcia.

UWAGA: Nie używać zmywarki do naczyń, suszarki do naczyń ani suszarki do włosów.

UWAGA: Nie stosować proszku polerskiego, wybielacza, środka czyszczącego, metalowej szczotki do szorowania, szczotki do szorowania z użyciem środków chemicznych itd.

UWAGA: Nie myć czajnika ani podstawy zasilającej wodą. Nie moczyć złącza źródła zasilania.

► Rys.14

W celu zachowania odpowiedniego poziomu BEZPIECZEŃSTWA i NIEZAWODNOŚCI produktu wszelkie naprawy i różnego rodzaju prace konserwacyjne lub regulacje powinny być przeprowadzane przez autoryzowany lub fabryczny punkt serwisowy narzędzi Makita, zawsze z użyciem oryginalnych części zamiennych Makita.

Czyszczenie

Zewnętrzna część urządzenia

Kiedy urządzenie ostygnie, oczyścić jego zewnętrzną część za pomocą czystej ściereczki.

Jeśli urządzenie jest bardzo zanieczyszczone, należy użyć ściereczki zwilżonej wodą z mydłem. Następnie wytrzeć wodę za pomocą suchej ściereczki.

► Rys.15

Wnętrze czajnika

Zdjąć pokrywę, wyciągając ją z czajnika w sposób pokazany na rysunku.

► Rys.16

Dobrze wypłukać wodą, a następnie osuszyć wnętrze.

Filtr

Zdjąć filtr, wyciągając go z pokrywy w sposób pokazany na rysunku. Wypłukać filtr, a następnie go osuszyć.

► Rys.17: 1. Filtr

Aby założyć filtr i pokrywę, należy wykonać czynności procedury zdejmowania w odwrotnej kolejności.

Usuwanie kamienia z wnętrza czajnika

W czasie eksploatacji urządzenia wewnątrz czajnika może osadzać się kamień. Osadzony kamień zmniejsza wydajność gotowania. Jeśli dojdzie do osadzenia kamienia, należy oczyścić wnętrze czajnika kwasem cytrynowym.

1. Otworzyć pokrywę i wyjąć z niej filtr.
2. Włączyć wodę do linii poziomu maksymalnego na czajniku.
3. Do wody dodać 40 g (1,4 oz) dostępnego powszechnie kwasu cytrynowego i wymieszać. Następnie zamknąć pokrywę.
4. Umieścić czajnik w podstawie zasilającej.
5. Nacisnąć przełącznik zasilania.
6. Pozostawić czajnik na około 1 godzinę po zagotowaniu wody.
7. Wylać wodę i wypłukać wnętrze czajnika wodą.
8. Jeśli wyczuwalny jest smak lub zapach kwasu cytrynowego, zagotować samą wodę, a następnie ją wylać.

Jeśli zanieczyszczenia są trudne do usunięcia, należy powtórzyć kroki od 2 do 7.

9. Osuszyć czajnik i założyć filtr w pokrywie.

Przechowywanie

Aby uniknąć pożaru lub spalania, przed przekazaniem urządzenia do przechowywania należy je pozostawić do ostygnięcia. Nie należy przechowywać rozładowanego akumulatora przez długi czas, ponieważ może to skrócić jego okres eksploatacji.

ROZWIĄZYWANIE PROBLEMÓW

Przed oddaniem maszyny do naprawy należy najpierw przeprowadzić samodzielnie kontrolę. W razie napotkania problemu, który nie został wyjaśniony w instrukcji, nie należy próbować demontować maszyny we własnym zakresie. Należy natomiast zlecić naprawę w autoryzowanym centrum serwisowym firmy Makita; zawsze z użyciem oryginalnych części zamiennych Makita.

Objaw	Możliwa przyczyna	Rozwiązanie
Nie działa.	Akumulatory są zamontowane nieprawidłowo.	Włożyć akumulatory zgodnie z opisem w niniejszej instrukcji.
	Akumulatory są wyczerpane.	Naładować akumulatory.
Niewłócznie po włączeniu urządzenia wyłącza się ono i generowany jest sygnał dźwiękowy.	Czujnik temperatury wykrył wysoką temperaturę, ponieważ przełącznik zasilania został naciśnięty tuż po zagotowaniu wody.	Pozostawić urządzenie wyłączone przez kilka minut, aby jego temperatura obniżyła się.
Niewłócznie po włączeniu urządzenia wyłącza się ono i przełącznik zasilania miga na pomarańczowo.	Styk czujnika temperatury jest zanieczyszczony.	Wytrzeć czujnik temperatury suchą ściereczką.
	Podstawa zasilająca jest przechylona lub ustawiona na niestabilnej powierzchni.	Ustawić urządzenie na stabilnej, równej i płaskiej powierzchni.
Chociaż proces zagotowania nie zakończył się, urządzenie wyłącza się w ciągu kilku sekund i generowany jest sygnał dźwiękowy taki, jak po zakończeniu gotowania.	Styk czujnika temperatury jest zanieczyszczony.	Wytrzeć czujnik temperatury suchą ściereczką.
	Czajnik nie jest prawidłowo osadzony w podstawie zasilającej, ponieważ kurz lub podobne materiały nagromadziły się pomiędzy czajnikiem i podstawą zasilającą.	Usuń kurz nagromadzony u dołu czajnika lub na podstawie zasilającej.
Przełącznik zasilania nie przestaje migać na czerwono (1 przełącznik zasilania wyłącza się po około 10 minutach)	Złącze źródła zasilania w czajniku i/lub podstawa zasilająca są zanieczyszczone.	Należy wyjąć akumulator i wytrzeć zanieczyszczenia ze złącza źródła zasilania suchą ściereczką.
Gotująca się woda rozpryskuje się.	Wlana woda przekracza linię poziomu maksymalnego.	Zmniejszyć ilość wody, tak aby znajdowała się poniżej linii poziomu maksymalnego.
	Do czajnika wleto inną substancję niż woda.	Nie gotować innych substancji niż woda.
Zapach gotowanej wody.	Może być wyczuwalny zapach chloru zawartego w wodzie wodociągowej.	
	Źywczy zapach wyczuwalny tuż po rozpakowaniu zniknie z upływem czasu.	
Kropki wody na podstawie zasilającej.	Na urządzeniu może dojść do osadzenia się pary, która powstaje podczas gotowania wody.	
Wrząca woda wycieka po pochyleniu czajnika	W dziobku znajduje się otwór. Nawet po zablokowaniu przycisku otwarcia pokrywy woda będzie wyciekać po pochyleniu czajnika.	

AKCESORIA OPCJONALNE

⚠ PRZESTROGA: Zaleca się stosowanie wymienionych akcesoriów i przystawek razem z urządzeniem Makita opisanym w niniejszej instrukcji. Stosowanie innych akcesoriów lub przystawek może być przyczyną obrażeń ciała. Akcesoriów lub przystawek należy używać tylko zgodnie z ich przeznaczeniem.

W razie potrzeby wszelkiej pomocy i szczegółowych informacji na temat niniejszych akcesoriów udziela Państwu lokalne punkty serwisowe Makita.

- Oryginalny akumulator Makita i ładowarka firmy Makita

WSKAZÓWKA: Niektóre pozycje znajdujące się na liście mogą być dołączone do pakietu narzędziowego jako akcesoria standardowe. Mogą to być różne pozycje, w zależności od kraju.

FIGYELMEZTETÉS

- **Európai felhasználóknak:**
A készüléket 8 éves kortól használhatják gyermekek, ha a biztonságos használatra megtanítják őket, vagy a használat közben felügyelik őket, és ismertetik velük a lehetséges veszélyeket. A takarítást és a felhasználói karbantartást csak akkor végezhetik gyermekek, ha 8 évnél idősebbek és felügyelik őket közben. Tartsa a készüléket és annak tápkábelét távol a 8 évnél fiatalabb gyermekektől.
A készülékeket használhatják csökkent fizikai, érzékelési vagy értelmi képességű személyek, illetve olyanok, akiknek nincs meg a tapasztalatuk és tudásuk ehhez, ha a biztonságos használatra megtanítják őket, vagy a használat közben felügyelik őket, és ismertetik velük a lehetséges veszélyeket. Gyermekek ne játszzanak a készülékkel.
- **Európán kívüli területek felhasználói részére:**
A készüléket nem használhatják csökkent fizikai, érzékelési vagy értelmi képességű személyek (a gyerekeket is beleértve), vagy akiknek nincs meg a tapasztalatuk és tudásuk ehhez; kivéve, ha a biztonságukért felelős személy a használatra megtanítja, vagy a használat közben felügyeli őket. Ügyeljen rá, hogy gyermekek ne játszhassanak a készülékkel.
- A felhasználói karbantartás során követendő óvintézkedések részleteit lásd a „KARBANTARTÁS” fejezetben.
- Az akkumulátor típusreferenciáját lásd a „MŰSZAKI ADATOK” fejezetben.
- Az akkumulátor eltávolításának vagy felszerelésének módjáról lásd a „Az akkumulátor behelyezése és eltávolítása”.
- Az akkumulátor ártalmatlanításakor vegye ki azt a szerszámból, és ártalmatlanítsa egy biztonságos helyen. Az akkumulátor ártalmatlanításakor tartsa be a helyi előírásokat.
- Ha a szerszám hosszabb ideig nincs használatban, az akkumulátort ki kell venni a szerszámból.
- Ne zárja rövidre az akkumulátort.
- Ezt a készüléket háztartási és hasonló alkalmazásokhoz tervezték, úgy mint például:
 - személyzeti konyhák üzletekben, irodákban és más munkakörnyezetben;
 - parasztházakban;
 - hotelek, motelek ügyfelei és más lakókörnyezetek;
 - szobát reggelivel nyújtó környezettypusok.
- A tűz és az áramütés elleni védelem érdekében ne merítse a készüléket és az akkumulátort vízbe vagy más folyadékba.
- Ne töltse túl a vizet a készülékben. A forrásban lévő víz kifröccsenhet és égési sérülést okozhat.
- **FIGYELMEZTETÉS:** Ne távolítsa el a fedelet, miközben a vizet forralja.
- A készülék akkumulátorral működik, az akkumulátor a készüléken kívül tölthető.
- Az újratölthető akkumulátort ki kell venni a készülékből feltöltés előtt.
- Az akkumulátorokat a megfelelő polaritással kell behelyezni.
- A lemerült akkumulátort ki kell venni a készülékből és biztonságosan kell ártalmatlanítani.
- Kerülje el, hogy folyadék ömöljön a tápfeszültség csatlakozóira vagy az akkumulátor kivezetéseire.
- Ez a készülék vízforraló víz forralásához, és a nem rendeltetésszerű használata balesetveszélyes.

RÉSZLETES LEÍRÁS

Típus:	DKT360
Névleges feszültség	36 V, egyenáram
Kapacitás	0,8 L
Méreték (H x Sz x M)	233 x 263 x 307 mm (akkumulátor nélkül)
Nettó tömeg *1 (A vízfóraló és a tápfeszültséget adó talp együttes tömege)	2,7 - 3,4 kg (akkumulátorokkal)
Nettó tömeg (csak a vízfóraló)	1,0 kg
Nettó tömeg (csak a tápfeszültséget adó talp)	1,0 kg (akkumulátor nélkül)
Becsült vízfóralási idő *2	megközelítőleg 8 min (0,8 L 23 °C-os víz fóralásakor 23 °C környezeti hőmérsékleten)

*1 A vízfóraló, a tápfeszültséget biztosító talp és az akkumulátorok legkisebb és legnagyobb együttes tömege a táblázatban található.

*2 Az értékek az akkumulátor típusától, a töltöttség szintjétől és a használati körülményektől függően eltérhetnek.

- Folyamatos kutató- és fejlesztőprogramunk eredményeként az itt felsorolt tulajdonságok figyelmeztetés nélkül megváltozhatnak.
- A tulajdonságok országról országra különbözhetnek.

A fóralható víz mennyisége

Akkumulátor (teljesen feltöltött)	A fóralható víz mennyisége*
BL1815N x 2	0,3 L
BL1820B x 2	0,5 L
BL1830B x 2	0,8 L
BL1840B x 2	1,1 L
BL1850B x 2	1,4 L
BL1860B x 2	1,7 L
PDC1200	12,0 L

* 23 °C-os víz fóralásakor 23 °C környezeti hőmérsékleten

MEGJEGYZÉS: Az értékek megközelítőek és az akkumulátor típusától, a töltöttség szintjétől és a használati körülményektől függően eltérhetnek.

Alkalmazható akkumulátorok és töltők

Akkumulátor	BL1815N / BL1820B / BL1830B / BL1840B / BL1850B / BL1860B
Töltő	DC18RC / DC18RD / DC18RE / DC18SD / DC18SE / DC18SF / DC18SH

- Lakóhelyétől függően előfordulhat, hogy a fent felsorolt akkumulátorok és töltők nem érhetőek el.

▲ FIGYELMEZTETÉS: Csak a fentiekben felsorolt akkumulátorokat és töltőket használja. Bármilyen más akkumulátor vagy töltő használata sérüléseket és/vagy tüzet okozhat.

Ajánlott kábellel csatlakoztatott áramforrás

Hordozható tápegység	PDC1200
----------------------	---------

- Lakóhelyétől függően előfordulhat, hogy a fent felsorolt kábellel csatlakoztatott akkumulátor(ok) nem érhető(k) el.
- A kábellel csatlakoztatott akkumulátor használata előtt olvassa el az utasításokat és a rajta található figyelmeztető jeleket.

Szimbólumok

A következőkben a berendezésen esetleg használt jelképek láthatók. A szerszám használata előtt bizonyosodjon meg arról hogy helyesen értelmezi a jelentésüket.



Olvassa el a használati utasítást.



Figyelmeztetés: Forró felület. Égési sérülés veszélye. Ne érintse meg, még le nem hűl.



A termékhez használándó akkumulátortípus.



Csak EU-tagállamok számára
Mivel a berendezésben veszélyes alkatrészek vannak, az elektromos és elektronikus berendezések, akkumulátorok és elemek hulladékai negatív hatással lehetnek a környezetre és az emberi egészségre. Az elektromos és elektronikus készülékeket vagy akkumulátorokat ne dobja a háztartási szeméttbe!
Az elektromos és elektronikus berendezések hulladékairól és az akkumulátorokról és elemekről, valamint az akkumulátorok és elemek hulladékairól szóló európai irányelvnek, valamint a nemzeti jogszabályokhoz történő adaptálásának megfelelően a használt elektromos berendezéseket, elemeket és akkumulátorokat külön kell tárolni, és a települési hulladék elkülönített gyűjtőhelyére kell szállítani a környezetvédelmi előírásoknak megfelelően. Ezt jelzi a berendezésen elhelyezett áthúzott kereskes kuka szimbólum.



Csak az Európai Unió tagállamai számára
A termék helyes ártalmatlanítása
Ez a jelölés azt jelzi, hogy ezt a terméket az EU egész területén nem szabad a háztartási hulladékkal együtt ártalmatlanítani. A környezetet vagy az emberi egészség ellenőrzetlen hulladékképzését általi esetleges károsodásának megakadályozása érdekében hasznosítsa újra felelősen, és segítse elő az anyag erőforrások fenntartható újrafelhasználását. A használt eszköz visszaküldéséhez kérjük, használja a visszaküldési és gyűjtési rendszereket, vagy vegye fel a kapcsolatot a kereskedővel, ahol a terméket megvásárolta. Ők gondoskodhatnak a termék környezetbarát, biztonságos újrahaznosításáról.
Mivel a berendezésben veszélyes alkatrészek vannak, a használt elektromos és elektronikus berendezések negatív hatással lehetnek a környezetre és az emberi egészségre.

Rendeltetés

A készülék víz felforralására szolgál.

BIZTONSÁGI FIGYELMEZTETÉS

Vezeték nélküli vízforralóra vonatkozó biztonsági figyelmeztetések

▲FIGYELMEZTETÉS: FONTOS: HASZNÁLAT ELŐTT MINDENKÉPP OLVASSA EL az összes biztonsági figyelmeztetést és utasítást. Ha nem tartja be a figyelmeztetéseket és utasításokat, akkor áramütés, tűz és/vagy súlyos sérülés következhet be.

- Ne használjon a készülék gyártója által nem javasolt kiegészítőket.** Ellenkező esetben előre nem várt probléma léphet fel.
- Ne érintse meg a forró felületeket.** A felületek használat közben felforrósodnak.
- Ne használja a készüléket tűzhely vagy más hőforrás közelében.**
- Helyezze a készüléket sík stabil felületre.**
- Forralás közben ne takarja le a kiöntőt.** A gőzt nem lehet elvezetni, ami meghibásodást vagy sérülést okozhat.
- A készülék tisztítása előtt hagyja, hogy kihűljön.** Ellenkező esetben égési sérülés történhet.
- Figyeljen rá, hogy ne fektesse le a vizet tartalmazó készüléket.** A kifolyózárr nem zárja le teljesen a vizet. A víz kifolyhat még akkor is, ha a kifolyózárr be van kapcsolva.
- Úgy helyezze el a készüléket, hogy a falakat vagy bútorokat ne érje a gőz.** Ellenkező esetben elszíneződés, alakvesztés vagy repedések jelenhetnek meg.
- Csak vizet forraljon. Ne forraljon a vizen kívül mást, például tejet, teát vagy levest, stb.** Ellenkező esetben a készülék tartalma kiforrósodhat és sérülést okozhat, vagy a készülék piszkos lehet, vagy meghibásodás léphet fel.
- Ne tegyen a vizen kívül mást a vízforralóba, például üveget vagy csészét, stb.** Ellenkező esetben a víz kiforrósodhat és sérülést okozhat, vagy a készülék piszkos lehet, vagy meghibásodás léphet fel.
- Közvetlenül a forralás után ne nyissa fel a fedelet.** Ellenkező esetben a forrásban lévő víz kicsöpöghet, és égési sérülést okozhat.

▲FIGYELMEZTETÉS: NE HAGYJA, hogy (a termék többszöri használatából eredő) kényelem és megszokás váltsa fel a termék biztonsági előírásainak szigorú betartását. A HELYTELEN HASZNÁLAT és a használati útmutatóban szereplő biztonsági előírások megszegése súlyos személyi sérülésekhez vezethet.

Akkumulátorról működő készülékre vonatkozó biztonsági figyelmeztetések

Akkumulátorról működő készülék használata és karbantartása

- Akadályozza meg a szerszám véletlenszerű elindulását. Az akkumulátorhoz való csatlakoztatás, illetve a készülék felemelése vagy szállítása előtt ellenőrizze, hogy a kapcsoló kikapcsolt helyzetben van. A készülék szállítását a kapcsológombon tartott ujjal vagy a készülék áram alá helyezése bekapcsolt kapcsoló mellett balesetekhez vezet.**

2. **Csatlakoztassa le az akkumulátort a készülékről, mielőtt bármilyen beállítást vagy tartozékcsere-t végezne el rajta, illetve mielőtt tárolja.** Az ilyen biztonsági óvintézkedések csökkentik a készülék véletlen bekapcsolásának veszélyét.
3. **Csak a gyártó által meghatározott töltővel tölts fel az akkumulátort.** Egy bizonyos akkumulátortípus-hoz használható töltő más akkumulátortípussal való használata tűzveszélyt idézhet elő.
4. **A készülékeket kizárólag a meghatározott akkumulátorokkal használja.** Egyéb akkumulátorok használata sérülést vagy tüzet okozhat.
5. **Amikor az akkumulátort nem használja, tartsa távol a többi fémtárgytól, például iratkapcsoktól, érméktől, kulcsoktól, szögektől, csavaroktól vagy egyéb olyan apró fémtárgyaktól, amelyek összekötését hozhatnak létre a pólusok között.** Az akkumulátor pólusainak rövidre zárása égési sérüléseket vagy tüzet okozhat.
6. **Helytelen működtetés esetén az akkumulátorból folyadék kerülhet ki; kerülje az ezzel való érintkezést. Ha véletlenül mégis érintkezésbe kerülne a folyadékkal, mossa le azt vízzel. Ha a folyadék szemébe jut, azonnal forduljon orvoshoz segítségért.** Az akkumulátorból származó folyadék irritációt és égéseket okozhat.
7. **Ne használjon sérült vagy módosított akkumulátort vagy készüléket.** A sérült vagy módosított akkumulátorok váratlan módon viselkedhetnek, melynek következtében tüzet, robbanást vagy sérülést okozhatnak.
8. **Ne tegye ki az akkumulátort vagy a készüléket nyílt lángnak vagy túlzott hőhatásnak.** A tűz hatása és a 130 °C feletti hőmérséklet robbanást okozhat.
9. **A töltésre vonatkozó minden utasítást tartson be, ne töltsen az akkumulátort vagy a készüléket a megadott hőmérséklet tartományon kívül.** A nem megfelelő módú és nem megfelelő hőmérsékleten történő töltés az akkumulátor károsodásával járhat, valamint tüzet okozhat.
10. **A szervizelést bizza eredeti pótalkatrészeket használó képzett javítószemélyzetre.** Ezzel biztosítja, hogy a termék biztonsága fennmaradjon.
11. **Ne módosítsa vagy próbálja megjavítani a készüléket vagy az akkumulátort, kivéve a használati és karbantartási utasításban feltüntetett eseteket.**
5. **Ne zárja rövidre az akkumulátort:**
 - (1) **Ne érjen az érintkezőkhöz elektromosan vezető anyagokkal.**
 - (2) **Ne tárolja az akkumulátort más fémtárgyakkal, mint pl. szegekkel, érmékkel, stb. egy helyen.**
 - (3) **Ne tegye ki az akkumulátort víznek vagy esőnek.**
Az akkumulátor rövidzárlata nagy áramerősséget, túlmelegedést, égéseket, sőt akár meghibásodást is okozhat.
6. **Ne tárolja és használja a készüléket vagy az akkumulátort olyan helyen, ahol a hőmérséklet elérheti vagy meghaladhatja az 50 °C-t (122 °F).**
7. **Ne égesse el az akkumulátort még akkor sem, ha az komolyan megsérült vagy teljesen elhasználódott.** Az akkumulátor a tűzben felrobbanhat.
8. **Ne szúrja meg, ne vágja meg, ne törje össze, ne dobja el és ne ejtse le az akkumulátort, illetve ne üsse hozzá kemény tárgyhoz.** Az ilyen magatartás tüzet, túlzott hőt vagy robbanást okozhat.
9. **Ne használjon sérült akkumulátort.**
10. **A készülékben található lítium-ion akkumulátorokra a veszélyes árukkal kapcsolatos előírások vonatkoznak.**
A termék pl. harmadik felek, fuvarozó cégek stb. által történő szállítása esetén minden esetben tartsa szem előtt a csomagoláson és a címkén található speciális követelményeket.
A termék szállításra történő felkészítése esetén vegye fel a kapcsolatot egy veszélyes anyagokkal foglalkozó szakemberrel. Kérjük, hogy az esetlegesen szigorúbb nemzeti előírásokat is vegye figyelembe.
Ragassza le a kiálló érintkezőket, illetve oly módon csomagolja be az akkumulátort, hogy az ne tudjon elmozdulni a csomagolásban.
11. **Az akkumulátor ártalmatlanításakor vegye ki azt a készülékből, és ártalmatlanítsa egy biztonságos helyen. Az akkumulátor ártalmatlanításakor tartsa be a helyi előírásokat.**
12. **Az akkumulátorokat csak a Makita által megjelölt termékekhez használja.** Ha az akkumulátorokat azokkal nem kompatibilis termékekbe helyezi, az tűzhez, túlmelegedéshez, robbanáshoz vagy elektrolitszivárgáshoz vezethet.
13. **Ha a készülék hosszabb ideig nincs használatban, az akkumulátort ki kell venni a készülékből.**
14. **Használat közben és után az akkumulátor felforrósodhat, ami égési sérülést vagy alacsony hőmérsékletű égési sérülést okozhat. Figyeljen oda a forró akkumulátor kezelésére.**
15. **Ne érintse meg a készülék érintkezőjét közvetlenül a használat után, mert elég forró lehet ahhoz, hogy égési sérüléseket okozzon.**
16. **Ne engedje, hogy forgács, por vagy sár tapadjon az akkumulátor érintkezőire, lyukaiba és hornyaiiba.** Az a készülék vagy az akkumulátor gyenge teljesítményét vagy meghibásodását okozhatja.

Fontos biztonsági utasítások az akkumulátorra vonatkozóan

1. **Az akkumulátor használata előtt tanulmányozza át az akkumulátortöltőn (1), az akkumulátoron (2) és az akkumulátorral működtetett terméken (3) olvasható összes utasítást és figyelmeztető jelzést.**
2. **Ne szerelje szét és ne módosítsa az akkumulátort.** Tüzet, túlzott hőt vagy robbanást okozhat.
3. **Ha a működési idő nagyon lerövidült, azonnal hagyja abba a használatot.** Ez a túlmelegedés, esetleges égések és akár robbanás veszélyével is járhat.
4. **Ha elektrolit kerül a szemébe, mossa ki azt tiszta vízzel és azonnal kérjen orvosi segítséget.** Ez a látásának elvesztését okozhatja.

17. Hacsak a készülék nem támogatja a nagyfeszültségű elektromos vezetékek közelében történő használatot, ne használja az akkumulátort nagyfeszültségű elektromos vezetékek közelében. Az a készülék vagy az akkumulátor hibás működését vagy meghibásodását okozhatja.
18. Tartsa távol a gyermekektől az akkumulátort.

ŐRIZZE MEG EZEKET AZ UTASÍTÁSOKAT.

VIGYÁZAT: Csak eredeti Makita akkumulátorokat használjon. A nem eredeti Makita akkumulátorok vagy módosított akkumulátorok használata esetén az akkumulátor felrobbanhat, ami tüzet, személyi sérülést és anyagi kárt okozhat. A Makita készülékekre és töltőre vonatkozó Makita garanciát is érvénytelenítheti.

Tippek az akkumulátor maximális élettartamának eléréséhez

1. Töltse fel az akkumulátort, mielőtt teljesen lemerülne. Mindig állítsa le a készülék működését, és töltsen fel az akkumulátort, ha a készülék teljesítményének csökkenését észleli.
2. Soha ne töltsen újra a teljesen feltöltött akkumulátort. A túltöltés csökkenti az akkumulátor élettartamát.
3. Töltse az akkumulátort szobahőmérsékleten, 10 °C - 40 °C (50 °F - 104 °F) között. Töltés előtt hagyja lehűlni a fölforrósodott akkumulátort.
4. Ha nem használja az akkumulátort, vegye ki a készülékből vagy a töltőből.
5. Töltse fel az akkumulátort, ha hosszabb ideje (több mint hat hónapja) nem használta azt.

ALKATRÉSZEK LEÍRÁSA

Vízforraló

► Ábra1

1	Kiöntő	2	Fedél
3	Kifolyózárgomb	4	Fedélynyitó gomb
5	Fogantyú	6	Maximális vízszint vonal
7	Vízmennyiségi skála	8	Tápfeszültség csatlakozó (alsó oldal)
9	Hőmérséklet-érzékelő	-	-

Tápfeszültséget adó talp

► Ábra2

10	Hordozó fogantyú	11	Tápfeszültség csatlakozó
12	Főkapcsoló	13	Akkumulátor
14	Hőmérséklet-érzékelő	15	Talpérzékelő elem

A MŰKÖDÉS LEÍRÁSA

VIGYÁZAT: Mielőtt bármiféle beállítást vagy ellenőrzést végezne a készüléken, minden esetben ellenőrizze, hogy a készülék ki van-e kapcsolva és az akkumulátor eltávolításra került-e.

Az akkumulátor behelyezése és eltávolítása

VIGYÁZAT: Mindig kapcsolja ki a készüléket, mielőtt behelyezi vagy eltávolítja az akkumulátort.

VIGYÁZAT: Az akkumulátor behelyezésekor vagy eltávolításakor erősen fogja meg a készüléket és az akkumulátort, azok kicsúszhatnak a kezei közül, ami a készülék és az akkumulátor károsodásához, de akár személyi sérüléshez is vezethet.

Az akkumulátoregység kivételéhez nyomja be az akkumulátoregység elején található gombot, és húzza le a készülékről.

Az akkumulátor beszereléséhez illessze az akkumulátor nyelvét a burkolaton található vajatba, és csúsztassa a helyére. Egészen addig tolja be, amíg az akkumulátor egy kis kattánással a helyére nem ugrik.

► **Ábra3:** 1. Gomb 2. Akkumulátor

VIGYÁZAT: Mindig nyomja be teljesen az akkumulátort. Ha nem így jár el, az akkumulátor kieshet a készülékből, és önnök vagy a környezetében tartózkodóknak sérülést okozhat.

VIGYÁZAT: Ne erőltesse az akkumulátort behelyezéskor. Ha az akkumulátor nem csúszik be könnyedén, akkor nem megfelelően lett behelyezve.

MEGJEGYZÉS: A készülék nem működik egyetlen akkumulátorral.

Az akkumulátor töltöttségének jelzése

► **Ábra4:** 1. Akkumulátortöltöttség-jelző 2. Check (ellenőrzés) gomb

Nyomja meg a CHECK (ELLENŐRZÉS) gombot a hátralevő akkumulátor-kapacitás megjelenítéséhez. Az akkumulátortöltöttség-jelzők az egyes akkumulátorokra vonatkoznak.

Akkumulátor jelzőfényének állapota			Hátralevő akkumulátor-kapacitás
BE	KI	Villogó lámpa	
			50%-tól 100%-ig
			20%-tól 50%-ig
			0%-tól 20%-ig
			Töltse fel az akkumulátort

Az akkumulátor töltöttségének jelzése

Csak állapotjelzős akkumulátorok esetén

► **Ábra5:** 1. Jelzőlámpák 2. Check (ellenőrzés) gomb

Nyomja meg az ellenőrzőgombot, hogy az akkumulátor töltöttség-jelző megmutassa a hátralévő akkumulátor-kapacitást. Ekkor a töltöttség-szint-jelző lámpák néhány másodpercre kigyulladnak.

Jelzőlámpák			Töltöttségi szint
Világító lámpa	KI	Villogó lámpa	
■	□	▬	75%-tól 100%-ig
■ ■ ■ ■	□	□	50%-tól 75%-ig
■ ■ □ □	□ □	□ □	25%-tól 50%-ig
■ □ □ □	□ □ □ □	□ □ □ □	0%-tól 25%-ig
▬ □ □ □	□ □ □ □	□ □ □ □	Töltse fel az akkumulátort.
■ ■ □ □	□ □ □ □	□ □ □ □	Lehetséges, hogy az akkumulátor meghibásodott.
□ □ ■ ■	□ □ □ □	□ □ □ □	

MEGJEGYZÉS: Az adott munkafeltételektől és a környezeti hőmérsékletétől függően a jelzett töltöttségi szint némileg eltérhet a tényleges töltöttségi szinttől.

MEGJEGYZÉS: Az első (bal oldali szélső) jelzőlámpa villog, ha az akkumulátorvédelem rendszer működik.

Készülék-/akkumulátorvédelem rendszer

A készüléket és az akkumulátort védelmi rendszerrel látták el. A rendszer automatikusan kikapcsolja a motor áramellátását, így megnöveli a készülék és az akkumulátor élettartamát. A készülék működés közben automatikusan leáll, ha a készülék vagy az akkumulátor a következő állapotok egyikébe kerül.

- **Túlterhelésvédelem:** Ha a készüléket vagy az akkumulátort úgy használják, hogy rendellenesen nagy áramot vesz fel, akkor a készülék mindenfajta jelzés nélkül leáll. Ilyenkor kapcsolja ki a készüléket, és fejezze be azt a műveletet, amelyik a készülék túlterhelését okozta. Az újraindításhoz kapcsolja be a készüléket.
- **Túlmelegedés elleni védelem:** Ha a készülék vagy az akkumulátor túlmelegedett, akkor automatikusan leáll. Hagyja kihűlni a készüléket, mielőtt ismét bekapcsolná.
- **Mélykisütés elleni védelem:** Amikor az akkumulátor kapacitása lecsökken, a készülék automatikusan leáll. Ha a készülék a gombokkal sem működtethető, vegye ki a készülékből a lemerült akkumulátort, és töltsse fel.

Egyéb okok elleni védelem

A védelmi rendszert más olyan okok ellen is tervezték, amelyek károsíthatják a készüléket és amelyek lehetővé teszik, hogy a készülék automatikusan leálljon. Hajtsa végre az alábbi összes lépést az okok tisztázása érdekében, ha a készülék ideiglenesen vagy teljesen leállt.

1. Kapcsolja ki a készüléket, majd kapcsolja be ismét az újraindításhoz.
2. Töltsse fel az akkumulátor(oka)t vagy cserélje ki azt/azokat újratöltött akkumulátorral.
3. Hagyja, hogy a készülék és az akkumulátor(ok) lehűljenek.

Ha nem történik javulás a védelmi rendszer helyreállítása után sem, forduljon a helyi Makita Szervizközpontozhoz.

A készülék használata kábellel csatlakoztatott áramforrással

A kábellel csatlakoztatott áramforrás használata előtt olvassa el az utasításokat és a rajta található figyelmeztető jeleket.

FIGYELMEZTETÉS: Amikor a készüléket a kábellel csatlakoztatott áramforrással használja, a kábellel csatlakoztatott áramforrást helyezze stabil felületre. A készüléket statikus helyzetben használja. Ha háton hordozható kábellel csatlakoztatott áramforrást használ, leeséses baleset történhet.

MŰKÖDTETÉS

Felkészülés

Amikor először használja a készüléket, vagy hosszú tárolás után hajtsa végre a következő lépéseket.

1. Távolítsa el minden csomagolóanyagot a készülékből.
2. Tisztítsa ki a vízforralló belsejét és a szűrőt. Kosz lehet rajtuk, úgy mint például por.

A tisztításhoz lásd a „KARBANTARTÁS” fejezetet.

Víz forralása

FIGYELMEZTETÉS: Csak vizet forraljon. Ne forraljon vizen kívül mást.

FIGYELMEZTETÉS: Ne tegye a készüléket instabil helyre, olyan helyre, ahol emberek gyakran haladnak el, vagy olyan helyre, ahol gyermekek is elérhetik. Ellenkező esetben a készülék véletlenül felborulhat, és sérülést okozhat.

FIGYELMEZTETÉS: A fedél lezárásakor biztonságosan nyomja meg a fedelet, és állítsa a kilyfőzőzár gombot a zárt állásába. Ellenkező esetben sérülés történhet a véletlen leeséses baleset miatt.

1. Nyissa fel a fedelet mindkét fedélnyitó gomb lenyomása mellett.
2. Öntsön a vízfórralóba kívánt mennyiségű friss langys vizet. Majd csukja le a fedelet.

▲VIGYÁZAT: Ügyeljen rá, hogy a kifolyózár gomb zárt állásban legyen. Ellenkező esetben a forrásban lévő víz véletlenül kifolyhat és égési sérülést okozhat.

▲VIGYÁZAT: Ne töltse túl a vizet a maximális vízszint vonal fölé. Ellenkező esetben a forrásban lévő víz kiforrccsenhet és égési sérülést okozhat.

MEGJEGYZÉS: Előzze meg a készülék víz nélküli leégését, ne kapcsolja be víz nélkül. Ellenkező esetben elszíneződés vagy meghibásodás történhet.

► **Ábra6**

3. Helyezze a vízfórralót a tápfeszültséget adó talpra.

► **Ábra7**

4. Nyomja meg a főkapcsolót.

A főkapcsoló narancssárgán világítani kezd egy egy-szeres pittyegő hang kíséretében, majd megkezdődik a forralás.

► **Ábra8:** 1. Főkapcsoló

▲VIGYÁZAT: Ne nyúljon a gőzbe.
Égésisérülés-veszély.

► **Ábra9**

▲VIGYÁZAT: Ne érjen a  jelölés körüli és az ábrán látható fém részhez a forralás alatt és kis idővel a forralás után. Égésisérülés-veszély.

► **Ábra10:** 1. Fém rész, ami szélsőségesen forró lehet

MEGJEGYZÉS: Ha a forralás után azonnal megnyomja a főkapcsolót, előfordulhat, hogy a készülék nem működik a magas hőmérséklet elleni védelem miatt. Ilyen esetben, hagyja, hogy a készülék lehűljön, majd nyomja meg újra a főkapcsolót.

Amikor a forralás befejeződik, a készülék automatikusan kikapcsol néhány másodperces pittyegő hang kíséretében.

MEGJEGYZÉS: Amikor forralás közben felemeli a vízfórralót vagy a tápfeszültséget adó talpat, a készülék leállítja a forralást és a főkapcsoló narancssárgán villog.

— Ha visszateszi a vízfórralót vagy a tápfeszültséget adó talpat, miközben a főkapcsoló villog, a készülék automatikusan újraindítja a forralást.

— Ha ezután pár másodperccel felemeli a vízfórralót vagy a tápfeszültséget adó talpat, a készülék kikapcsol.

MEGJEGYZÉS: Amikor az akkumulátor kapacitása forrás közben lecsökken, a készülék kikapcsol, és a főkapcsoló néhány másodpercig pirosan villog három pittyegéssel.

MEGJEGYZÉS: Ha úgy kapcsolja be a készüléket, hogy legalább az egyik akkumulátor kapacitása alacsony, a készülék néhány másodpercen belül kikapcsol egy pittyegés kíséretében.

5. Emelje fel a vízfórralót, miközben a tápfeszültséget adó talp hordozó fogantyúját fogja.

► **Ábra11**

6. Öntse ki a vizet.

▲VIGYÁZAT: Legyen óvatos, ne égesse meg magát a felforralt víz kiöntése közben.

A víz véletlen kifolyásának megelőzésére szolgál a kifolyózár gomb. Nyomja meg a kifolyózár gombot a víz kiöntéséhez.

► **Ábra12**

Szállítás

▲FIGYELMEZTETÉS: Ne szállítsa a vízfórralót a tápfeszültséget adó talppal együtt vízfórralás alatt vagy a felforralt vízzel a vízfórraló belsejében. Ellenkező esetben sérülés történhet a véletlen leeséses baleset miatt.

A készülék szállítása közben tartsa a hordozó fogantyút.

KARBANTARTÁS

▲FIGYELMEZTETÉS: Minden alkatrészt hivatalos szervizközpontban kell kicserélni.

▲VIGYÁZAT: Minden esetben ellenőrizze, hogy a készülék ki van kapcsolva, ki van húzva, és az akkumulátor eltávolításra került, mielőtt átvizsgálja a számszámot vagy annak karbantartását végzi.

▲VIGYÁZAT: Győződjön meg róla, hogy a vízfórraló üres, mielőtt ellenőrzést vagy karbantartást próbál végrehajtani. Ellenkező esetben baleset történhet.

► **Ábra13**

MEGJEGYZÉS: Soha ne használjon gázolajt, benzint, hígítót, alkoholt vagy hasonló anyagokat. Ezek elszíneződést, alakvesztést vagy repedést okozhatnak.

MEGJEGYZÉS: Ne használja a mosógátógépet, az edényszárító gépet vagy a hajszárítót.

MEGJEGYZÉS: Ne használjon súrolóport, fehérítőt, tisztítószert, fém súrolókefét, vegyszeres súrolókefét stb.

MEGJEGYZÉS: Ne mossa le a vízfórralót és a tápfeszültséget adó talpat. Ne vizesítse be a tápfeszültség csatlakozót.

► **Ábra14**

A termék BIZTONSÁGÁNAK és MEGBÍZHATÓSÁGÁNAK fenntartása érdekében a javításokat és más karbantartásokat vagy beállításokat a Makita hivatalos vagy gyári szervizközpontjában kell elvégezni, mindig csak Makita cserealkatrészeket használva.

A készülék külseje

Miután a készülék lehűlt, tisztítsa le a készülék külsejét tiszta kendővel.

Ha a készülék nagyon koszos, használjon szappanos vízzel megnedvesített kendőt. Utána törölje le a vizet egy száraz ruhával.

► **Ábra15**

A vízforraló belseje

Távolítsa el a fedelet úgy, hogy kihúzza a vízforralóból az ábrán látható módon.

► **Ábra16**

Alaposan öblítse le vízzel, majd szárítsa meg a belsejét.

Szűrő

Távolítsa el a szűrőt úgy, hogy kihúzza a fedélből az ábrán látható módon.

Mossa meg a szűrőt, majd szárítsa meg.

► **Ábra17: 1. Szűrő**

A szűrő és a fedél felszereléséhez fordított sorrendben kövesse az eltávolításukra vonatkozó eljárást.

Vízke eltávolítása a vízforraló belsejéből

A készülék használata során vízke rakódik le a vízforraló belsejében. A vízke rontja a forralás határfokát. Ha a vízke láthatóvá válik, tisztítsa meg a vízforraló belsejét citromsavval.

1. Nyissa fel a fedelet és távolítsa el a szűrőt a fedélből.
2. Öntsön vizet a vízforralóba a maximális vízszint vonalig.
3. Adjon 40 g (1,4 oz) kereskedelmi forgalomban kapható citromsavat a vízhez és keverje össze. Majd csukja le a fedelet.
4. Helyezze a vízforralót a tápfeszültséget adó talpra.
5. Nyomja meg a főkapcsolót.
6. Hagyja körülbelül 1 óra hosszat pihenni a vízforralót, miután a forralás befejeződött.
7. Öntse le a vizet és öblítse ki a vízforraló belsejét vízzel.
8. Ha a citromsav ízét vagy szagát érzi, forraljon fel csak vizet és öntse ki.

Ha a koszt nehéz eltávolítani, ismételje meg a 2 - 7 lépéseket.

9. Szárítsa meg a vízforralót és szerelje vissza a szűrőt a fedélbe.

Tárolás

A tűz vagy égés megelőzése érdekében hagyja teljesen lehűlni a készüléket, mielőtt eltárolja. Ne tárolja a lemerült akkumulátort hosszú ideig, mert az lerövidítheti az élettartamát.

HIBAEHÁRÍTÁS

Mielőtt a szervizhez fordulna, először végezzen saját maga is átvizsgálást. Ha olyan problémát talál, amire a kézikönyv nem tartalmaz magyarázatot, ne próbálja meg szétszerelni a gépet. Ehelyett kérjen tanácsot a Makita hivatalos szervizközpontjától, és javításhoz mindig Makita cserealkatrészeket használjon.

Tünet	Valószínű ok	Megoldás
Nem működik.	Az akkumulátorok nincsenek megfelelően behelyezve.	Az akkumulátort az útmutató szerint szerelje be.
	Az akkumulátorok lemerültek.	Töltse fel az akkumulátorokat.
A készülék pittyegő hang kíséretében kikapcsol röviddel a készülék bekapcsolását követően.	A hőmérséklet-érzékelő magas hőmérsékletet érzékel, mert a főkapcsolót rögtön a forralás után nyomták meg.	Hagyja kikapcsolva a készüléket néhány percig, hogy kihűlhessen a készülék.
A készülék a főkapcsoló narancsszínű villogása mellett kikapcsol röviddel a készülék bekapcsolását követően.	A hőmérséklet-érzékelő érintkezője koszos.	Törölje le a hőmérséklet-érzékelőről a koszt száraz kendővel.
	A tápfeszültséget adó talpat döntött helyzetben vagy instabil felületen helyezték el.	Helyezze a készüléket stabil, vízszintes és sík felületre.
Bár a forralási művelet még nem ért véget, a készülék kikapcsol néhány másodperces pittyegés kíséretében, ugyanúgy, mintha befejeződött volna a forralás.	A hőmérséklet-érzékelő érintkezője koszos.	Törölje le a hőmérséklet-érzékelőről a koszt száraz kendővel.
	A vízforraló nem ül megfelelően a tápfeszültséget adó talpon, mert por vagy hasonló szennyeződés került a vízforraló és a tápfeszültséget adó talp közé.	Távolítsa el a port a vízforraló aljáról és a tápfeszültséget adó talpról.
A főkapcsoló nem hagyja abba a pirosan villogást. (És a főkapcsoló kikapcsol 10 perccel később.)	A tápfeszültség csatlakozó a vízforralón/vagy a tápfeszültséget adó talp koszos.	Távolítsa el az akkumulátort és törölje le a koszt a tápfeszültség csatlakozójáról száraz kendővel.
	A vizet a maximális vízszint vonal fölé töltötték.	Csökkentse a víz mennyiségét a maximális vízszint vonal alá.
A forrásban lévő víz kifolyik.	Valami mást töltöttek a vízforralóba a vízen kívül.	Ne forraljon vízen kívül semmi mást.
	A forrásban lévő víznek szaga van.	A csapvízben található klórnak lehet szaga. A kicsomagolás után a gyantaszag hamar eltűnik.
Vízcseppek vannak a tápfeszültséget adó talpon.	Páralecsapódás történhet a készüléken, a forrásban lévő víz gőze miatt.	
A felforralt víz szivárog, amikor a vízforralót megdöntik.	Nyílás van a kiöntőn. Még akkor is, amikor a fedélnyitó gomb zárt állásban van, a víz kiszivárog, amikor a vízforralót megdöntik.	

OPCIONÁLIS KIEGÉSZÍTŐK

⚠ VIGYÁZAT: Ezen kiegészítőket és tartozékokat javasoljuk a kézikönyvben ismertetett Makita készülékhez. Bármilyen más kiegészítő vagy tartozék használata a személyi sérülés kockázatával jár. A kiegészítőt vagy tartozékot csak rendeltetészerűen használja.

Ha bármilyen segítségre vagy további információra van szüksége ezekkel a tartozékokkal kapcsolatban, keresse fel a helyi Makita Szervizközpontot.

- Eredeti Makita akkumulátor és a Makita által jóváhagyott töltő

MEGJEGYZÉS: A listán felsorolt néhány kiegészítő megtalálható az eszköz csomagolásában standard kiegészítőként. Ezek országonként eltérőek lehetnek.

VAROVANIE

- Pre používateľov v Európe:
Tento spotrebič môžu používať deti od 8 rokov, ak pracujú pod dohľadom alebo na základe vydaných pokynov o používaní spotrebiča bezpečným spôsobom a chápu možné riziká. Čistenie a údržbu nesmú vykonávať deti, ak nie sú staršie ako 8 rokov a nie sú pod dohľadom. Spotrebič a jeho kábel uchovávajú mimo dosahu detí mladších ako 8 rokov.
Spotrebiče môžu používať osoby so zníženými fyzickými, zmyslovými alebo duševnými schopnosťami alebo nedostatočnými skúsenosťami, ak ich používajú pod dohľadom alebo na základe vydaných pokynov o používaní spotrebiča bezpečným spôsobom a chápu možné riziká.
Deti sa so spotrebičom nesmú hrať.
- Pre používateľov mimo Európy:
Tento spotrebič nie je určený na používanie osobami (vrátane detí) so zníženými fyzickými, zmyslovými alebo mentálnymi schopnosťami alebo osobami s nedostatočnými skúsenosťami a znalosťami, ak ho nepoužívajú pod dozorom alebo na základe pokynov o používaní spotrebiča vydaných od osoby zodpovednej za ich bezpečnosť. V prípade detí je treba dohliadať na to, aby sa so spotrebičom nehrali.
- Podrobné informácie týkajúce sa bezpečnostných opatrení počas údržby používateľom nájdete v kapitole „ÚDRŽBA“.
- Informácie o type akumulátora nájdete v kapitole „TECHNICKÉ ŠPECIFIKÁCIE“.
- Spôsob demontáže alebo inštalácie akumulátora nájdete v časti „Inštalácia alebo demontáž akumulátora“.
- Akumulátor pri likvidácii odstráňte z nástroja a zlikvidujte ho na bezpečnom mieste. Akumulátor zlikvidujte v súlade s miestnymi nariadeniami.
- Ak sa spotrebič dlhší čas nepoužíva, odstráňte z neho akumulátor.
- Akumulátor neskratujte.
- Tento spotrebič je určený na použitie v domácnosti a v podobnom prostredí, napríklad:
 - v kuchynkách v predajniach, na úradoch a v inom pracovnom prostredí;
 - na farmách;
 - klientmi v hoteloch, motelloch a v iných prostrediach podobných domácnostiam;
 - v penziónoch a podobne.
- Na ochranu pred požiarom a zásahom elektrickým prúdom neponárajte spotrebič a akumulátor do vody alebo inej tekutiny.
- Do spotrebiča nenalievajte príliš veľa vody. Vriaca voda môže vyprsknúť a spôsobiť popálenie.
- **VAROVANIE:** Neodstraňujte veko, kým voda vrije.
- Ide o spotrebič napájaný z akumulátora, ktorý sa nabíja mimo spotrebiča.
- Nabíjateľné akumulátory sa pred nabitím musia vybrať zo spotrebiča.
- Akumulátory sa musia vkladať správnu polaritou.
- Vybité akumulátory sa musia vybrať zo spotrebiča a bezpečne zlikvidovať.
- Dajte pozor, aby ste na napájacie konektory alebo na kontakty akumulátora nevyliali žiadnu tekutinu.
- Tento spotrebič je rýchlovarná kanvica na varenie vody a pri nesprávnom použití môže dôjsť k poraneniu.

TECHNICKÉ ŠPECIFIKÁCIE

Model:	DKT360
Menovité napätie	Jednosmerný prúd 36 V
Medzné rozmery	0,8 l
Rozmery (D x Š x V)	233 x 263 x 307 mm (bez akumulátora)
Čistá hmotnosť *1 (Rýchlovarná kanvica spolu s napájacím stojanom)	2,7 – 3,4 kg (s akumulátormi)
Čistá hmotnosť (Iba rýchlovarná kanvica)	1,0 kg
Čistá hmotnosť (Iba napájací stojan)	1,0 kg (bez akumulátora)
Odhadovaný čas zovretia *2	približne 8 min (pri varení 0,8l vody s teplotou 23 °C pri teplote okolitého prostredia 23 °C)

*1 V tabuľke sa uvádzajú kombinácie najnižšej a najvyššej hmotnosti rýchlovarnej kanvice, napájacieho stojana a akumulátorov.

*2 Hodnoty sa môžu líšiť v závislosti od typu akumulátora, stavu nabíjania a podmienok použitia.

- Vzhľadom k neustálemu výskumu a vývoju podliehajú technické údaje uvedené v tomto dokumente zmenám bez upozornenia.
- Technické údaje sa môžu pre rôzne krajiny líšiť.

Množstvo vody, ktorá sa dá uvariť

Akumulátor (plne nabitý)	Množstvo vody, ktorá sa dá uvariť*
BL1815N x 2	0,3 l
BL1820B x 2	0,5 l
BL1830B x 2	0,8 l
BL1840B x 2	1,1 l
BL1850B x 2	1,4 l
BL1860B x 2	1,7 l
PDC1200	12,0 l

* Pri varení vody s teplotou 23 °C pri teplote okolitého prostredia 23 °C

POZNÁMKA: Údaje sú približné a môžu sa líšiť v závislosti od typu akumulátora, stavu nabíjania a podmienok použitia.

Použiteľné akumulátory a nabíjačky

Akumulátor	BL1815N / BL1820B / BL1830B / BL1840B / BL1850B / BL1860B
Nabíjačka	DC18RC / DC18RD / DC18RE / DC18SD / DC18SE / DC18SF / DC18SH

- Niektoré vyššie uvedené akumulátory a nabíjačky môžu byť nedostupné v závislosti od miesta vášho bydliska.

VAROVANIE: Používajte iba akumulátory a nabíjačky zo zoznamu uvedeného vyššie. Používanie akýchkoľvek iných akumulátorov a nabíjačiek môže spôsobiť zranenie a/alebo požiar.

Odporúčaný káblom pripájaný napájací zdroj

Prenosný napájací zdroj	PDC1200
-------------------------	---------

- Vyššie uvedené káblom pripájané akumulátory nemusia byť dostupné v závislosti od miesta vášho bydliska.
- Pred použitím káblom pripájaného akumulátora si prečítajte pokyny a na nich uvedené označenia s upozornením.

Symboly

Nižšie sú uvedené symboly, ktoré sa môžu používať pri tomto nástroji. Je dôležité, aby ste poznali ich význam, skôr než začnete pracovať.



Prečítajte si návod na obsluhu.



Varovanie: Horúci povrch. Riziko popálenín. Nedotýkajte sa spotrebiča, kým nevychladne.



Typická batéria použiteľná pre tento produkt.



Len pre štáty EÚ
Z dôvodu prítomnosti nebezpečných komponentov v zariadení môžu mať odpad z elektrických a elektronických zariadení, použité akumulátory a batérie negatívny vplyv na životné prostredie a ľudské zdravie.

Elektrické a elektronické zariadenia alebo akumulátory nelikvidujte spolu s komunálnym odpadom!

V súlade s európskou smernicou o odpade z elektrických a elektronických zariadení, o akumulátoroch a batériách a odpade z akumulátorov a batérií, ako aj v súlade s prispôbenými vnútroštátnymi právnymi predpismi by sa odpad z elektrických a elektronických zariadení a použité akumulátory a batérie mali uskladňovať osobitne a odovzdávať na samostatnom zbernom mieste pre komunálny odpad, ktoré sa prevádzkuje v súlade s predpismi na ochranu životného prostredia.

Označuje to symbol preškrtnutej smetnej nádoby na zariadení.



Len pre štáty EÚ
Správna likvidácia výrobku
Toto označenie stanovuje, že výrobok nesmie byť likvidovaný s bežným komunálnym odpadom v EÚ. Na zabránenie možnému negatívemu dopadu na životné prostredie alebo ľudské zdravie v dôsledku nekontrolovanej likvidácie ho zodpovedne recyklujte, aby ste podporili udržateľné opakované použitie materiálových zdrojov. Na vrátenie použitého zariadenia použité systémy na odovzdanie a zber alebo kontaktujte predajcu, u ktorého ste si výrobok zakúpili. Tento potom výrobok odovzdá na environmentálne bezpečnú recykláciu. Z dôvodu prítomnosti nebezpečných komponentov v zariadení môžu mať použité elektrické a elektronické zariadenia negatívny vplyv na životné prostredie a ľudské zdravie.

Určené použitie

Tento spotrebič je určený na varenie vody.

BEZPEČNOSTNÉ VAROVANIA

Bezpečnostné varovania týkajúce sa bezdrôtovej rýchlovarnej kanvice

VAROVANIE: JE DÔLEŽITÉ, aby ste si PRED POUŽITÍM DÔKLADNE PREČÍTALI všetky varovania a pokyny. Nedodržanie varovaní a pokynov môže mať za následok zasiahnutie elektrickým prúdom, požiar alebo vážne zranenie.

1. **Nepoužívajte žiadne príslušenstvo, ktoré nie je odporúčené výrobcom.** Inak môže dôjsť k nečakankej situácii.
2. **Nedotýkajte sa horúcich povrchov.** Povrchy môžu byť počas používania horúce.
3. **Zariadenie nepoužívajte v blízkosti tepelných zdrojov (sporákov a pod.).**
4. **Spotrebič umiestnite na rovný, stabilný povrch.**
5. **Počas varu nezakrývajte hrdlo na vylievanie vody.** Para nebude môcť unikáť a môže spôsobiť poruchu alebo poranenie.
6. **Pred čistením nechajte spotrebič vychladnúť.** Inak môže dôjsť k popáleniu.
7. **Nekladte naležato spotrebič, ktorý obsahuje vodu.** Poistka vypúšťania vodu úplne neutesní. Voda sa môže vyliať, aj keď je poistka vypúšťania aktivovaná.
8. **Spotrebič umiestňujte tak, aby na steny alebo nábytok nepôsobil para.** Inak môže dôjsť k zmene farby, deformácii alebo prasklinám.
9. **Varte iba vodu. V spotrebiči nevarte iné tekutiny ako vodu, napríklad mlieko, čaj, polievku atď.** V opačnom prípade môže dôjsť k vyprsknutiu obsahu a k úrazu, prípadne k znečisteniu alebo poruche spotrebiča.
10. **Do rýchlovarnej kanvice nevkladajte nič iné ako vodu, napríklad fľašu, pohár atď.** V opačnom prípade môže dôjsť k vyprsknutiu vody a k úrazu, prípadne k znečisteniu alebo poruche spotrebiča.
11. **Neotvárajte veko ihneď po dokončení varu.** Inak môže vriaca voda vyšlechnúť a spôsobiť popálenie.

VAROVANIE: NIKDY nepripustíte, aby sebavedomie a dobrá znalosť výrobku (získané opakovaným používaním) nahradili presné dodržiavanie bezpečnostných pravidiel pre náradie. NESPRÁVNE POUŽÍVANIE alebo nedodržanie bezpečnostných zásad uvedených v tomto návode môže viesť k vážnemu zraneniu.

Používanie a starostlivosť o spotrebič napájaný z akumulátora

- Zabráňte neúmyselnému spusteniu.** Pred pripojením akumulátora a zdvíhaním alebo prenášaním spotrebiča prepnite vypínač do vypnutej polohy. Prenášaním spotrebiča s prstom na vypínači alebo pripájaním spotrebiča k napájaniu so zapnutým vypínačom sa zvyšuje riziko úrazu.
- Pred vykonaním akýchkoľvek úprav, výmenou prislúšenstva alebo skladovaním spotrebiča odpojte akumulátor od spotrebiča.** Takéto preventívne bezpečnostné opatrenia znížia nebezpečenstvo náhodného spustenia spotrebiča.
- Nabíjajte iba nabíjačkou určenou výrobcom.** Nabíjačka vhodná pre jeden typ akumulátora môže pri inom type akumulátora spôsobiť riziko vzniku požiaru.
- Spotrebiče používajte iba s určeným typom akumulátora.** Pri použití akýchkoľvek iných akumulátorových jednotiek vzniká riziko poranenia alebo požiaru.
- Keď sa akumulátor práve nepoužíva, skladujte ho mimo iných kovových predmetov ako sponky, mince, kľúče, klince, skrutky alebo iné malé kovové predmety, ktoré by mohli kontakty akumulátora skratovať.** Skratovanie kontaktov akumulátora môže spôsobiť popálenie alebo požiar.
- Pri nevhodných podmienkach môže z akumulátora vytekať tekutina.** Nedotýkajte sa jej. Pri náhodnom kontakte ju opláchnite vodou. Ak kvapalina zasiahne oči, vyhľadajte lekársku pomoc. Kvapalina, ktorá vytekla z akumulátora, môže spôsobiť podráždenie alebo popálenie.
- Nepoužívajte akumulátor alebo spotrebič, ktoré sú poškodené alebo upravované.** Fungovanie poškodených alebo upravovaných akumulátorov ťažko predvídať a môžu zapríčiniť požiar, výbuch alebo zranenie.
- Akumulátor ani spotrebič nevystavujte ohňu či nadmernej teplote.** Vystavenie ohňu alebo teploty nad 130 °C môže spôsobiť výbuch.
- Dodržiavajte všetky pokyny pre nabíjanie a akumulátor ani spotrebič nenabíjajte v prípade prekročenia teplotného rozsahu uvedeného v návode.** Nesprávne nabíjanie alebo nabíjanie pri teplotách mimo uvedeného rozsahu môže spôsobiť poškodenie akumulátora a zvýšiť riziko požiaru.
- Servis nechajte vykonať kvalifikovaným pracovníkom s použitím výhradne identických náhradných dielov.** Tým zaistíte zachovanie bezpečnosti výrobku.
- Spotrebič ani akumulátor neupravujte ani sa nepokúšajte opravovať, okrem postupovania podľa pokynov na používanie a starostlivosť.**

Dôležité bezpečnostné a prevádzkové pokyny pre akumulátor

- Pred použitím akumulátora si prečítajte všetky pokyny a výstažné označenia na (1) nabíjačke akumulátorov, (2) akumulátore a (3) produkte používajúcom akumulátor.**
- Akumulátor nerozoberajte ani s ním neodborne nemanipulujte.** Môže to viesť k požiaru, nadmernému teplu alebo výbuchu.
- Ak sa doba prevádzky príliš skrátí, ihneď prerušte prácu.** Môže nastať riziko prehriatia, možných popálením či dokonca explózie.
- V prípade zasiahnutia očí elektrolytom ich vypláchnite čistou vodou a okamžite vyhľadajte lekársku pomoc.** Môže dôjsť k strate zraku.
- Akumulátor neskratujte:**
 - Nedotýkajte sa konektorov žiadnym vodičným materiálom.**
 - Neskladujte akumulátor v obale s inými kovovými predmetmi, napríklad klíncami, mincami a pod.**
 - Akumulátor nevystavujte vode ani dažďu.** Skrat akumulátora môže spôsobiť veľký tok prúdu, prehriatie, možné popálenie či dokonca poruchu.
- Spotrebič ani akumulátor neskladujte a nepoužívajte na miestach s teplotou presahujúcou 50 °C (122 °F).**
- Akumulátor nespálujte, ani keď je vážne poškodený alebo úplne opotrebovaný.** Akumulátor môže v ohni explodovať.
- Akumulátor neprepichujte, neprezerávajte, nedrhte, neháďte ani ho nenarúšajte údermi o tvrdé predmety.** Takéto správanie môže viesť k požiaru, nadmernému teplu alebo výbuchu.
- Nepoužívajte poškodený akumulátor.**
- Lítium-iónové akumulátory, ktoré sú súčasťou náradia, podliehajú požiadavkám legislatívy o nebezpečnom tovare.**

V prípade obchodnej prepravy, napr. dodanie tretími stranami či špeditériami, sa musia dodržiavať špeciálne požiadavky na zabalenie a označenie. Pred prípravou položky na odoslanie sa vyžaduje konzultácia s odborníkom na nebezpečný materiál. Taktiež treba dodržiavať potenciálne podrobnejšie predpisy príslušnej krajiny. Prelepte alebo zakryte otvorené kontakty a zabaľte akumulátor tak, aby sa v balíku nemohol voľne pohybovať.
- Akumulátor pri likvidácii odstráňte zo spotrebiča a zlikvidujte ho na bezpečnom mieste.** Akumulátor zlikvidujte v súlade s miestnymi nariadeniami.
- Akumulátory používajte iba s výrobkami uvedenými spoločnosťou Makita.** Inštalácia akumulátorov do nevyhovujúcich výrobkov môže spôsobiť požiar, nadmerné teplo, výbuch alebo únik elektrolytov.
- Ak sa spotrebič dlhší čas nepoužíva, musí sa z neho vybrať akumulátor.**
- Akumulátor sa môže počas používania a po použití zohriať, čo môže spôsobiť popálenie alebo popálenie aj pri relatívne nízkej teplote.** Pri manipulácii s horúcimi akumulátormi dávajte pozor.

15. **Nedotýkajte sa svorky spotrebiča ihneď po použití, pretože sa môže dostatočne zohriať na to, aby spôsobila popáleniny.**
16. **Nedovoľte, aby sa na svorkách, otvoroch a drážkach akumulátora zachytávali triesky, prach alebo zemina.** Môže to viesť k slabému výkonu alebo poškodeniu spotrebiča alebo akumulátora.
17. **Ak spotrebič nepodporuje používanie v blízkosti vysokonapäťových elektrických vedení, nepoužívajte akumulátor v blízkosti vysokonapäťových elektrických vedení.** Môže to viesť k nesprávnemu fungovaniu alebo poškodeniu spotrebiča alebo akumulátora.
18. **Akumulátor držte mimo dosahu detí.**

TIETO POKYNY USCHOVAJTE.

⚠️ POZOR: Používajte len originálne akumulátory od spoločnosti Makita. Používanie akumulátorov, ktoré nie sú od spoločnosti Makita, alebo upravených akumulátorov môže spôsobiť výbuch akumulátora a následný požiar, zranenie osôb alebo poškodenie majetku. Následkom bude aj zrušenie záruky od spoločnosti Makita na spotrebič a nabíjačku od spoločnosti Makita.

Rady na udržanie maximálnej životnosti akumulátora

1. **Akumulátor nabíjajte ešte predtým, ako sa úplne vybije.** Vždy prerušte prácu so spotrebičom a nabíjajte akumulátor, keď spozorujete nižší výkon spotrebiča.
2. **Nikdy nenabíjajte plne nabitý akumulátor.** Prebíjanie skracuje životnosť akumulátora.
3. **Akumulátor nabíjajte pri izbovej teplote 10 °C – 40 °C (50 °F – 104 °F).** Pred nabíjaním nechajte horúci akumulátor vychladnúť.
4. **Keď akumulátor nepoužívate, vyberte ho zo spotrebiča alebo nabíjačky.**
5. **Lítium-iónový akumulátor nabíjajte, ak ste ho nepoužívali dlhšie ako šesť mesiacov.**

POPIS SÚČASTÍ

Rýchlovarná kanvica

► Obr.1

1	Hrdlo	2	Veko
3	Tlačidlo poistky vypúšťania	4	Tlačidlo otvorenia veka
5	Rukoväť	6	Značka maximálnej hladiny
7	Stupnica objemu vody	8	Napájací konektor (spodná strana)
9	Snímač teploty	-	-

Napájací stojan

► Obr.2

10	Rukoväť na prenášanie	11	Napájací konektor
12	Hlavný vypínač	13	Akumulátor
14	Snímač teploty	15	Prvok na detekciu zeme

OPIS FUNKCIÍ

⚠️ POZOR: Pred úpravou alebo kontrolou funkčnosti spotrebiča vždy skontrolujte, či je spotrebič vypnutý a akumulátor vybraný.

Inštalácia alebo demontáž akumulátora

⚠️ POZOR: Pred vložením alebo vybratím akumulátora zariadenie vždy vypnite.

⚠️ POZOR: Pri vkladaní a vyberaní akumulátora pevne držte spotrebič a akumulátor. Ak spotrebič a akumulátor nebudete pevne držať, môžu sa vám vyšmyknúť z rúk a poškodiť sa, prípadne spôsobiť zranenie.

Ak chcete vybrať akumulátor, vysuňte ho zo spotrebiča, pričom posuňte tlačidlo na prednej strane akumulátora.

Akumulátor vložte tak, že jazýček akumulátora zarovnáte s drážkou v kryte a zasuniete ho na miesto. Zatlačte ho úplne, kým zakliknutím nezapadne na miesto.

► Obr.3: 1. Tlačidlo 2. Akumulátor

⚠️ POZOR: Akumulátor vždy vložte úplne. V opačnom prípade môže náhodne vypadnúť zo zariadenia a ublížiť vám alebo osobám v okolí.







⚠️ POZOR: Pri inštalovaní akumulátora nepoužívajte silu. Ak sa akumulátor nedá zasunúť ľahko, nekladáte ho správne.

POZNÁMKA: Spotrebič nefunguje len s jedným akumulátorom.

Indikácia zvyšnej kapacity akumulátora

► Obr.4: 1. Indikátor akumulátora 2. Tlačidlo kontroly

Stlačením tlačidla kontroly zobrazíte zostávajúcu kapacitu akumulátora. Indikatory akumulátora zodpovedajú každému akumulátoru.

Stav indikátora akumulátora			Zostávajúca kapacita akumulátora
 Svieti	 Nesvieti	 Bliká	
			50 % až 100 %
			20 % až 50 %
			0 % až 20 %
			Akumulátor nabíjate

Indikácia zvyšnej kapacity akumulátora

Len na akumulátory s indikátorom

► Obr.5: 1. Indikátory 2. Tlačidlo kontroly

Stlačením tlačidla kontroly na akumulátore zobrazíte zostávajúcu kapacitu akumulátora. Indikátory sa na niekoľko sekúnd rozsvietia.

Indikátory			Zostávajúca kapacita
Svieti	Nesvieti	Bliká	
■	□	▣	75 % až 100 %
■ ■ ■ ■			
■ ■ ■ □			50 % až 75 %
■ ■ □ □			25 % až 50 %
■ □ □ □			0 % až 25 %
▣ □ □ □			Akumulátor nabité.
■ ■ □ □			Akumulátor je možno chybný.
□ □ ■ ■			

POZNÁMKA: V závislosti od podmienok používania a v závislosti od okolitej teploty sa môže zobrazenie mierne odlišovať od skutočnej kapacity.

POZNÁMKA: Prvý (úplne vľavo) svetelný indikátor bude blikáť, keď systém ochrany akumulátora funguje.

Systém na ochranu spotrebiča/ akumulátora

Spotrebič a akumulátor sú vybavené ochranným systémom. Tento systém automaticky vypne napájanie motora s cieľom predĺžiť životnosť spotrebiča a akumulátora. Spotrebič sa počas prevádzky automaticky zastaví v prípade, ak sa spotrebič alebo akumulátor dostanú do jedného z nasledovných stavov.

- Ochrana proti preťaženiu: Keď sa spotrebič alebo akumulátor používa spôsobom, ktorý spôsobuje neštandardne vysoký odber prúdu, automaticky sa bez upozornenia zastaví. V tejto situácii vypnite spotrebič a ukončíte používanie, ktoré spôsobuje jeho preťažovanie. Potom spotrebič zapnutím znova spustíte.
- Ochrana pred prehrievaním: Keď sa spotrebič alebo akumulátor prehrieva, automaticky sa vypne. Pred opätovným zapnutím nechajte spotrebič vychladnúť.
- Ochrana pred nadmerným vybitím: Keď sa kapacita akumulátora zníži, spotrebič sa automaticky zastaví. Ak spotrebič nefunguje ani po použití vypínačov, akumulátor vyberte zo spotrebiča a nabite ho.

Ochrana pred ďalšími nebezpečenstvami

Systém ochrany bol navrhnutý tak, aby chránil aj pred ďalšími nebezpečenstvami, ktoré by mohli poškodiť zariadenie, a zaisťuje automatické zastavenie zariadenia. Ak sa zariadenie dočasne zastavilo alebo prerušilo prevádzku, problém vyriešte vykonaním nasledujúcich krokov.

1. Reštartujte zariadenie tak, že ho vypnete a potom znova zapnete.
2. Nabite akumulátory alebo ich vymeňte za nabité akumulátory.
3. Nechajte zariadenie aj akumulátory vychladnúť.

Ak po obnovení systému ochrany nedošlo k zlepšeniu stavu, obráťte sa na miestne servisné stredisko spoločnosti Makita.

Používanie spotrebiča s káblom pripájaným napájacím zdrojom

Pred použitím káblom pripájaného napájacieho zdroja si prečítajte pokyny a na nich uvedené označenia s upozornením.

VAROVANIE: Pri použití spotrebiča s káblom pripájaným napájacím zdrojom položte káblom pripájaný napájací zdroj na stabilný povrch. Tento spotrebič sa používa v statickej polohe. Použitie káblom pripájaného napájacieho zdroja, ktorý nesiete na chrbte, môže spôsobiť pád.

PREVÁDZKA

Príprava

Pri prvom použití spotrebiča alebo po dlhodobom skladovaní vykonajte nasledujúce kroky.

1. Zo spotrebiča odstráňte všetok obalový materiál.
2. Vychistite vnútro rýchlovarnej kanvice a filter. Môžu na nich byť nečistoty, napríklad prach.

Informácie o čistení nájdete v kapitole „ÚDRŽBA“.

Varenie vody

POZOR: Varte iba vodu. Nevarte iné kvapaliny než vodu.

POZOR: Spotrebič nekladte na nestabilný povrch, na miesto, kadiaľ často prechádzajú ľudia, ani na miesto, ktoré je v dosahu detí. V opačnom prípade sa spotrebič môže náhodne prevrátiť a spôsobiť zranenie.

POZOR: Veko pri zatváraní bezpečne pritlačte a tlačidlo poistky vypúšťania prepnete do zaistej polohy. Inak môže dôjsť k popáleniu v prípade pádu.

1. Pri otváraní veka stlačte obe tlačidlá otvorenia veka.
2. Do rýchlovarnej kanvice nalejte preferované množstvo čerstvej vlažnej vody. Potom zatvorte veko.

⚠ POZOR: Uistite sa, že tlačidlo poistky vypúšťania je v zaistenej polohe. Inak môže vriaca voda neúmyselne vyprsknúť a spôsobiť popálenie.

⚠ POZOR: Kanvicu nenapĺňajte vodou nad značku maximálnej hladiny. Inak môže vriaca voda vyprsknúť a spôsobiť popálenie.

UPOZORNENIE: Predchádzajte spáleniu spotrebiča bez vody, nezapínajte ho, ak v ňom nie je voda. V opačnom prípade môže dôjsť k zmene zafarbenia alebo poruche.

► Obr.6

3. Položte rýchlovarnú kanvicu na napájací stojan.

► Obr.7

4. Stlačte hlavný vypínač.

Hlavný vypínač sa rozsvieti naoranžovo a zaznie jedno pípnutie, potom sa spustí varenie.

► Obr.8: 1. Hlavný vypínač

⚠ POZOR: Nedotýkajte sa pary. Riziko popálenia.

► Obr.9

⚠ POZOR: Nedotýkajte sa okolia značky  a kovovej časti označenej na obrázku počas varu alebo po určitý čas po skončení varenia. Riziko popálenia.

► Obr.10: 1. Kovový diel, ktorý môže byť veľmi horúci

POZNÁMKA: Ak stlačíte hlavný vypínač hneď po ukončení varu, spotrebič nemusí fungovať z dôvodu ochrany pred vysokou teplotou. V takom prípade nechajte spotrebič vychladnúť a potom znova stlačte hlavný vypínač.

Po ukončení varenia sa spotrebič automaticky vypne po niekoľkých sekundách pipnania.

POZNÁMKA: Keď počas varenia zdvihnete rýchlovarnú kanvicu alebo napájací stojan, spotrebič vypne ohrev a hlavný vypínač bude blikať oranžovo.

— Ak vrátite rýchlovarnú kanvicu alebo napájací stojan, kým bliká hlavný vypínač, spotrebič bude automaticky pokračovať v ohreve.

— Niekoľko sekúnd po zdvihnutí rýchlovarnej kanvice alebo napájacieho stojana sa spotrebič vypne.

POZNÁMKA: Keď kapacita akumulátora klesne počas varenia, spotrebič sa vypne a hlavný vypínač bude niekoľko sekúnd blikať načerveno, pričom zaznejú tri pípnutia.

POZNÁMKA: Ak spotrebič zapnete, keď je kapacita jedného akumulátora takmer vybitá, spotrebič sa vypne o niekoľko sekúnd, pričom zaznie jedno pípnutie.

5. Uchopte rukoväť na prenášanie na napájacom stojane a zdvihnite rýchlovarnú kanvicu.

► Obr.11

6. Vylejte vodu.

⚠ POZOR: Pri vylievaní vriacej vody dávajte pozor, aby ste sa nepopáliťi.

Abý nedošlo k náhodnému vypusteniu vody, k dispozícii je tlačidlo poistky vypúšťania. Pri vylievaní vody stlačte tlačidlo poistky vypúšťania.

► Obr.12

Prenášanie

⚠ VAROVANIE: Neprenášajte rýchlovarnú kanvicu s napájacím stojanom počas ohrevu vody alebo s vriacou vodou v rýchlovarnej kanvici. Inak môže dôjsť k popáleniu v prípade pádu.

Pri prenášaní spotrebiča držte rukoväť na prenášanie.

ÚDRŽBA

⚠ VAROVANIE: Všetky diely by sa mali vymieňať len v autorizovanom servisnom stredisku.

⚠ POZOR: Pred vykonávaním kontroly alebo údržby vždy skontrolujte, či je spotrebič vypnutý, odpojený od napájania a či je akumulátor vybrať.

⚠ POZOR: Pred vykonaním kontroly alebo údržby sa uistite, že je rýchlovarná kanvica prázdna. V opačnom prípade môže dôjsť k nehodám.

► Obr.13

UPOZORNENIE: Nepoužívajte benzín, riedidlo, alkohol ani podobné látky. Mohlo by to spôsobiť zmenu farby, deformácie alebo praskliny.

UPOZORNENIE: Nepoužívajte umývačku riadu, sušičku riadu ani fén.

UPOZORNENIE: Nepoužívajte leštiaci prášok, bielidlo, čistič, kovovú kefu, kefu na čistenie pomocou chemikálií atď.

UPOZORNENIE: Rýchlovarnú kanvicu ani napájací stojan neumývajte. Nenamáčajte napájací konektor.

► Obr.14

Ak chcete udržať BEZPEČNOSŤ a BEZPORUCHOVOSŤ výrobku, prenechajte opravy, údržbu a nastavenie na autorizované alebo továrenské servisné centrá Makita, ktoré používajú len náhradné diely značky Makita.

Čistenie

Vonkajšia časť spotrebiča

Po vychladnutí spotrebiča očistite jeho vonkajšiu časť pomocou čistých utierok.

Ak je spotrebič veľmi znečistený, použite utierku namočenú v mydlovej vode. Potom vodu utrite utierkou.

► Obr.15

Vnútná časť rýchlvarnej kanvice

Veko odstráňte vytiahnutím z rýchlvarnej kanvice podľa obrázka.

► Obr.16

Dôkladne vypláchnite vodou, potom vysušte vnútro.

Filter

Filter odstráňte vytiahnutím z veka podľa obrázka. Umyte filter a osušte ho.

► Obr.17: 1. Filter

Pri inštalácii filtra a veka postupujte rovnako ako pri ich odstraňovaní, ale v opačnom poradí.

Odstránenie vodného kameňa z rýchlvarnej kanvice

Pri používaní spotrebiča sa v rýchlvarnej kanvici nahromadí vodný kameň. Vodný kameň znižuje účinnosť varenia. Ak spozorujete vodný kameň, vyčistite vnútornú časť rýchlvarnej kanvice kyselinou citrónovou.

1. Otvorte veko a vyberte z neho filter.
 2. Do rýchlvarnej kanvice nalejte vodu po značku maximálnej hladiny.
 3. Do vody pridajte 40 g (1,4 oz) bežne dostupnej kyseliny citrónovej a zamiešajte ju. Potom zatvorte veko.
 4. Položte rýchlvarnú kanvicu na napájací stojan.
 5. Stlačte hlavný vypínač.
 6. Po prevarení vody nechajte rýchlvarnú kanvicu odstáť približne na 1 hodinu.
 7. Vylejte vodu a vypláchnite vnútro rýchlvarnej kanvice vodou.
 8. Ak zacítite chuť alebo zápach kyseliny citrónovej, prevarte iba vodu a vylejte ju.
- Ak je ťažké odstrániť nečistoty, zopakujte kroky 2 až 7.
9. Osušte rýchlvarnú kanvicu a do veka vložte filter.

Uskladnenie

Predchádzajte požiaru alebo popáleniu a spotrebič nechajte pred uskladnením úplne vychladnúť. Neskladujte vybitý akumulátor príliš dlho, pretože by sa mohla skrátiť jeho životnosť.

RIEŠENIE PROBLÉMOV

Pred požiadanim o vykonanie opravy najprv vykonajte vlastnú kontrolu. Ak zistíte problém, ktorý nie je vysvetlený v tomto návode, nepokúšajte sa stroj rozoberať. Namiesto toho požiadajte o opravu autorizované servisné strediská spoločnosti Makita, ktoré používajú len náhradné diely značky Makita.

Príznak	Pravdepodobná príčina	Náprava
Nefunguje.	Akumulátory nie sú vložené správne.	Akumulátory vložte podľa popisu v tomto návode.
	Akumulátory sú vybité.	Akumulátory nabite.
Spotrebič sa vypne s pípnutím čoskoro po zapnutí.	Snímač teploty zistil vysokú teplotu, pretože ste hlavný vypínač stlačili krátko po dovarení.	Nechajte spotrebič odstáť na niekoľko minút, aby vychladol.
Spotrebič sa vypne čoskoro po zapnutí, pričom hlavný vypínač bliká naoranžovo.	Konektor snímača teploty je znečistený.	Suchou utierkou odstráňte nečistoty zo snímača teploty.
	Napájací stojan je naklonený alebo položený na nestabilnom povrchu.	Položte spotrebič na stabilnú a rovnú plochu.
Aj keď sa varenie nedokončilo, spotrebič sa vypne, pričom na niekoľko sekúnd zaznie pípnutie, rovnako ako keď sa varenie dokončí.	Konektor snímača teploty je znečistený.	Suchou utierkou odstráňte nečistoty zo snímača teploty.
	Rýchlvarná kanvica nie je správne položená na napájacom stojane, pretože medzi ňou a napájacím stojanom je zachytený prach alebo niečo podobné.	Odstráňte všetok prach zo spodnej časti rýchlvarnej kanvice alebo z napájacieho stojana.
Hlavný vypínač neprestáva blikáť načerveno. (A hlavný vypínač sa vypne asi o 10 minút neskôr.)	Napájací konektor na rýchlvarnej kanvici a/alebo napájacom stojane je znečistený.	Vyberte akumulátor a suchou utierkou utrite nečistoty na napájacom konektore.
Z rýchlvarnej kanvice strieka vriaca voda.	Voda v rýchlvarnej kanvici presahuje značku maximálnej hladiny.	Znížte hladinu vody pod značku maximálnej hladiny.
	Rýchlvarná kanvica je naplnená inou kvapalinou ako vodou.	Nevarujte žiadne iné kvapaliny než vodu.
Prevarená voda zapácha.	Chlór vo vode z vodovodu môže zapáchať.	
	Zápach živice tesne po vybalení časom vyprchá.	
Kvapky vody na napájacom stojane.	Na spotrebiči sa môže objaviť kondenzovaná voda spôsobená výparmi z vriacej vody.	
Vriaca voda vyteká, keď sa rýchlvarná kanvica nakloní.	Na hrdle je otvor. Aj keď je tlačidlo otvorenia veka v zaistenej polohe, pri naklonení rýchlvarnej kanvice z nej bude vytekať voda.	

VOLITEĽNÉ PRÍSLUŠENSTVO

⚠ POZOR: Pre váš spotrebič Makita opísaný v tomto návode odporúčame používať toto príslušenstvo a nadstavce. Pri použití iného príslušenstva či nadstavcov môže hroziť nebezpečenstvo zranenia osôb. Príslušenstvo a nadstavce sa môžu používať len na stanovené účely.

Ak potrebujete bližšie informácie týkajúce sa tohoto príslušenstva, obráťte sa na vaše miestne servisné stredisko firmy Makita.

- Originálny akumulátor Makita a autorizovaná nabíjačka Makita

POZNÁMKA: Niektoré položky zo zoznamu môžu byť súčasťou balenia nástrojov vo forme štandardného príslušenstva. Rozsah týchto položiek môže byť v každej krajine odlišný.

VAROVÁNÍ

- Pro uživatele v Evropě:
Zařízení mohou používat děti od 8 let, jestliže jsou pod dohledem nebo pokud byly poučeny ohledně bezpečného používání výrobku a rozumí souvisejícím rizikům. Čištění a uživatelskou údržbu smí provádět děti starší než 8 let, a to jen pod dozorem. Udržujte zařízení a jeho kabel mimo dosah dětí mladších 8 let.
Zařízení mohou používat osoby s omezenými fyzickými, smyslovými či duševními schopnostmi nebo s nedostatečnými zkušenostmi a znalostmi, jestliže jsou pod dohledem nebo pokud byly poučeny ohledně bezpečného používání výrobku a rozumí souvisejícím rizikům.
Nedovoďte dětem, aby si se zařízením hrály.
- Pro uživatele v jiných částech světa mimo Evropu:
Toto zařízení není určeno k používání osobami (včetně dětí) s omezenými fyzickými, smyslovými či duševními schopnostmi nebo s nedostatečnými zkušenostmi a znalostmi, jestliže nejsou pod dohledem nebo pokud nebyly ohledně používání zařízení poučeny osobou odpovědnou za jejich bezpečnost. Děti musí být pod dohledem, aby si se zařízením nehrály.
- Příslušné podrobnosti o opatřeních během uživatelské údržby viz kapitola „ÚDRŽBA“.
- Referenční typ akumulátoru naleznete v kapitole „SPECIFIKACE“.
- Postup sejmutí a nasazení akumulátoru naleznete v části „Nasazení a sejmutí akumulátoru“.
- Při likvidaci akumulátoru jej vyjměte z nářadí a zlikvidujte jej na bezpečném místě. Při likvidaci akumulátoru postupujte podle místních předpisů.
- Pokud nářadí delší dobu nepoužíváte, je nutné z něj akumulátor vyjmout.
- Akumulátor nezkratujte.
- Toto zařízení je určeno pro použití v domácnosti a pro podobná použití, jako např.:
 - kuchyňky pro personál v obchodech, kancelářích a na podobných pracovištích;
 - farmy;
 - hosté v hotelech, motelech a dalších prostředích ubytovacího typu;
 - ubytovací prostředí přes noc se snídaní.
- Aby se zamezilo vzniku požáru a zásahu elektrickým proudem, nepoňujte zařízení a akumulátor do vody nebo jiné podobné kapaliny.
- Nedopusťte, aby bylo zařízení přepříváno vodou. Mohlo by dojít k vystříknutí vařící vody a k popálení.
- **VAROVÁNÍ: Nesundávejte víko, když voda vaří.**
- Jde o akumulátorové zařízení, kde se akumulátor nabíjí mimo zařízení.
- Před nabíjením je nutné dobíjecí akumulátory ze zařízení vyjmout.
- Akumulátory je nutné vkládat při zachování správné polariry.
- Vybité baterie je nutné ze zařízení vyjmout a bezpečně zlikvidovat.
- Zamezte stříkání kapaliny na napájecí konektory nebo svorky akumulátorů.
- Toto zařízení je konvice pro uvádění vody do varu a při nesprávném použití hrozí nebezpečí zranění.

SPECIFIKACE

Model:	DKT360
Jmenovité napětí	36 V DC
Kapacita	0,8 l
Rozměry (D × Š × V)	233 x 263 x 307 mm (bez akumulátoru)
Čistá hmotnost *1 (Hodnota pro konvici a napájecí stojan dohromady)	2,7 – 3,4 kg (s akumulátory)
Hmotnost netto (Pouze konvice)	1,0 kg
Hmotnost netto (Pouze napájecí stojan)	1,0 kg (bez akumulátoru)
Odhadovaná doba uvedení do varu *2	přibl. 8 min (při vaření objemu 0,8 l vody o teplotě 23 °C, když je teplota okolí 23 °C)

*1 Tabulka uvádí nejlehčí a nejtěžší kombinace konvice, napájecího stojanu a akumulátorů.

*2 Hodnoty se mohou lišit v závislosti na typu akumulátoru, stavu nabití a podmínkách použití.

- Vzhledem k neustálému výzkumu a vývoji zde uvedené technické údaje podléhají změnám bez upozornění.
- Specifikace se mohou pro různé země lišit.

Objem vody, který lze uvádět do varu

Akumulátor (plně nabitý)	Objem vody, který lze uvádět do varu*
BL1815N x 2	0,3 l
BL1820B x 2	0,5 l
BL1830B x 2	0,8 l
BL1840B x 2	1,1 l
BL1850B x 2	1,4 l
BL1860B x 2	1,7 l
PDC1200	12,0 l

* Při vaření vody o teplotě 23 °C, když je teplota okolí 23 °C

POZNÁMKA: Objemy jsou přibližné a mohou se lišit v závislosti na typu akumulátoru, stavu nabití a podmínkách použití.

Použitelný akumulátor a nabíječka

Akumulátor	BL1815N / BL1820B / BL1830B / BL1840B / BL1850B / BL1860B
Nabíječka	DC18RC / DC18RD / DC18RE / DC18SD / DC18SE / DC18SF / DC18SH

- V závislosti na regionu vašeho bydliště nemusí být některé akumulátory a nabíječky k dispozici.

VAROVÁNÍ: Používejte pouze výše uvedené akumulátory a nabíječky. Použití jiných akumulátorů a nabíječek může způsobit zranění a/nebo požár.

Doporučený drátový zdroj napájení

Přenosný akumulátor	PDC1200
---------------------	---------

- V závislosti na regionu vašeho bydliště nemusí být kabelové akumulátory uvedené výše k dispozici.
- Než začnete používat kabelové akumulátory, přečtěte si pokyny a varovné symboly na nich.

Symboly

Níže jsou uvedeny symboly, se kterými se můžete při použití nářadí setkat. Je důležité, abyste dříve, než s ním začnete pracovat, pochopili jejich význam.



Přečtěte si návod k obsluze.



Varování: Horký povrch. Riziko popálení. Nedotýkejte se zařízení, dokud nevychladne.



V tomto výrobku je použit reprezentativní akumulátor.



Pouze pro země EU
Z důvodu přítomnosti nebezpečných součástí v zařízení mohou odpadní elektrické a elektronické zařízení, akumulátory a baterie negativně ovlivnit životní prostředí a lidské zdraví. Elektrické a elektronické spotřebiče ani akumulátory nevyhazujte do domovního odpadu! V souladu s evropskou směrnicí o odpadních elektrických a elektronických zařízeních, akumulátorech a bateriích a odpadních akumulátorech a bateriích, stejně jako jejím přizpůsobením ve vnitrostátním právu, by odpadní elektrická zařízení, baterie a akumulátory měly být uchovávány odděleně a měly by být odevzdány na vyhrazeném sběrném místě komunálního odpadu, které je provozováno v souladu s předpisy na ochranu životního prostředí. Toto je označeno symbolem přeškrtnuté popelnice na kolečkách, který je umístěn na zařízení.



Pouze pro země EU
Správná likvidace tohoto výrobku
Toto označení znamená, že tento výrobek nesmí být v EU likvidován s ostatním domovním odpadem. Abyste zabránili možným újmám na životním prostředí nebo lidském zdraví způsobeným nekontrolovatelnou likvidací odpadu, recyklujte odpovědně a podpořte tak udržitelné opětovné použití zdrojů materiálů. Pokud chcete vrátit použité zařízení, využijte systémy sběru a vrácení výrobků nebo se obraťte na prodejce, u kterého jste výrobek zakoupili. Výrobce může zařadit recyklaci bezpečnou pro životní prostředí. Z důvodu přítomnosti nebezpečných součástí v zařízení může použití elektrické a elektronické zařízení negativně ovlivnit životní prostředí a lidské zdraví.

Účel použití

Toto zařízení je určeno k uvádění vody do varu.

BEZPEČNOSTNÍ VÝSTRAHY

Bezpečnostní varování k akumulátorové konvici

VAROVÁNÍ: DŮLEŽITÉ: PŘED POUŽITÍM SI POZORNĚ PŘEČTĚTE veškeré bezpečnostní výstrahy a všechny pokyny. Zanedbání výstrah a pokynů může mít za následek úraz elektrickým proudem, vznik požáru nebo vážné zranění.

1. **Nepoužívejte žádné příslušenství, které není doporučeno výrobcem tohoto zařízení.** Jinak může dojít k neočekávanému chování.
2. **Nedotýkejte se horkých povrchů.** Při použití budou povrchy horké.
3. **Nepracujte se zařízením v blízkosti zdrojů tepla (u kamen atp.).**
4. **Zařízení položte na rovný a stabilní povrch.**
5. **Při uvádění do varu nezakrývejte hubici.** Nemohla by odcházet pára a mohlo by dojít k poškození zařízení nebo zranění.
6. **Před čištěním nechte zařízení vychladnout.** V opačném případě může dojít k popálení.
7. **Nepokládejte zařízení, které obsahuje vodu, na bok.** Vypouštěcí pojistka nezajišťuje úplné utěsnění vody. Voda může unikat, i když je vypouštěcí pojistka aktivována.
8. **Umístěte zařízení tak, aby nebyly stěny nebo nábytek vystaveny páře.** Mohlo by tak dojít ke změnám barvy, deformacím či vzniku prasklin.
9. **Uvádějte do varu jen vodu. Neuvádějte do varu nic jiného než vodu, např. mléko, čaj, polévku atd.** V opačném případě může dojít k vyvrstvení obsahu a ke zranění, nebo může dojít ke znečištění a poškození zařízení.
10. **Ne vkládejte do konvice nic jiného než vodu, např. láhev nebo hrnek atd.** V opačném případě může dojít k vyvrstvení vody a ke zranění, nebo může dojít ke znečištění a poškození zařízení.
11. **Neotvírejte víko ihned po varu.** Jinak může dojít k ukápnutí vařící vody a k popálení.

VAROVÁNÍ: NEDOVOLTE, aby pohodlnost nebo pocit znalosti výrobku (získaný na základě předchozího použití) vedl k zanedbání dodržování bezpečnostních pravidel platných pro tento výrobek. NESPRÁVNÉ POUŽÍVÁNÍ či nedodržení bezpečnostních pravidel uvedených v tomto návodu k obsluze může způsobit vážné zranění.

Bezpečnostní výstrahy pro akumulátorové zařízení

Práce s akumulátorovým zařízením a péče o něj

1. **Zamezte neúmyslnému uvedení do chodu.** Před připojením akumulátoru, zvedáním či přenášením zařízení se ujistěte, že je přepínač ve vypnuté poloze. Přenášení zařízení s prstem na přepínači nebo připojování elektrického zařízení se zapnutým přepínačem může způsobit úraz.
2. **Před nastavováním, výměnou příslušenství nebo uložením zařízení odpojte akumulátor od zařízení.** Takováto preventivní bezpečnostní opatření snižují nebezpečí neúmyslného spuštění zařízení.
3. **Nabíjení provádějte pouze pomocí nabíječky určené výrobcem.** Nabíječka vhodná pro jeden typ akumulátoru může při použití s jiným akumulátorem vést ke vzniku nebezpečí požáru.
4. **Zařízení používejte pouze s určenými akumulátory.** Použití jiných akumulátorů může vyvolat nebezpečí zranění a požáru.

5. Pokud akumulátor nepoužíváte, udržujte jej mimo dosah jiných kovových předmětů, jako jsou kancelářské sponky, mince, klíče, hřebíky, šrouby nebo jiné malé kovové předměty, které mohou propojit svorky akumulátoru. Zkratování svorek akumulátoru může způsobit popálení nebo požár.
6. Při hrubém zacházení může z akumulátoru uniknout elektrolyt. Vyvarujte se styku s ním. Pokud dojde k náhodnému kontaktu, omyjte zasažené místo vodou. Pokud elektrolyt zasáhne oči, vyhledejte lékařskou pomoc. Elektrolyt uniklý z akumulátoru může způsobit podráždění nebo popálení pokožky.
7. **Nepoužívejte poškozený nebo upravený akumulátor nebo zařízení.** U poškozených nebo upravených akumulátorů může dojít k neočekávanému chování, které může mít za následek požár, výbuch nebo riziko poranění.
8. **Akumulátor nebo zařízení nevystavujte ohni ani nadměrným teplotám.** Při vystavení žáru ohně nebo teplotám nad 130 °C může dojít k výbuchu.
9. **Postupujte dle pokynů pro nabíjení a akumulátor nebo zařízení nenabíjejte mimo teplotní rozsah specifikovaný v pokynech.** Nesprávné nabíjení při teplotách mimo stanovený rozsah může poškodit akumulátor a zvýšit riziko požáru.
10. **Výrobek nechte opravovat kvalifikovaným pracovníkem s použitím výhradně identických náhradních dílů.** Tím zajistíte zachování bezpečnosti výrobku.
11. **Nesazte se zařízení či akumulátor nijak upravovat nebo opravovat s výjimkou postupů, které jsou uvedeny v návodu k použití a údržbě.**
8. **Akumulátor nesmí být proražen hřebíkem, řezán, drčen, házen či upuštěn na zem, ani nesmí dojítk k nárazu tvrdého předmětu do něj.** Taková situace může způsobit požár, nadměrné zahřátí či výbuch.
9. **Nepoužívejte poškozené akumulátory.**
10. **Obsazené lithium-iontové akumulátory podléhají právním požadavkům na nebezpečné zboží.** V případě komerční přepravy například externími dopravci je třeba dodržet zvláštní požadavky na balení a značení. Pro přípravu zboží k přepravě je nutná konzultace s odborníkem na nebezpečný materiál. Dodržujte také případné podrobnější národní předpisy. Odkryté kontakty přelepte izolační páskou či jinak zakryté a akumulátory zabalte tak, aby se v balení nemohly pohybovat.
11. **Při likvidaci akumulátoru jej vyjměte ze zařízení a likvidujte jej na bezpečném místě.** Při likvidaci akumulátoru postupujte podle místních předpisů.
12. **Akumulátor používejte pouze s výrobky specifikovanými společností Makita.** Instalace akumulátoru do nevyhovujících výrobků může způsobit požár, nadměrné zahřívání, explozi nebo únik elektrolytu.
13. **Není-li zařízení používáno po delší dobu, je nutné z něj vyjmout akumulátor.**
14. **Během a po použití se může akumulátor zahřát, což může způsobit popálení nebo podráždění.** Při manipulaci s horkými akumulátory dávejte pozor.
15. **Nedotýkejte se koncovek zařízení ihned po použití, protože ta může být horká a způsobit popálení.**
16. **Do koncovek, otvorů a zdířek na akumulátoru se nesmí dostat piliny, prach nebo jiné nečistoty.** Mohlo by tím dojít ke zhoršení výkonu nebo poruše zařízení či akumulátoru.
17. **Jestliže zařízení není zkonstruováno tak, že jej lze používat v blízkosti vysokého elektrického napětí, nepoužívejte akumulátor poblíž vedení s vysokým elektrickým napětím.** Mohlo by tím dojít k poruše či selhání zařízení či akumulátoru.
18. **Akumulátor uchovávejte mimo dosah dětí.**

Důležitá bezpečnostní upozornění pro akumulátor

1. Před použitím akumulátoru si přečtěte všechny pokyny a varovné symboly na (1) nabíječe, (2) akumulátoru a (3) výrobku využívaným akumulátor.
2. Akumulátor nerozebírejte ani do něj nezasahujte. Může dojít k požáru, nadměrnému zahřátí nebo výbuchu.
3. Pokud se přilíží zkrátí provozní doba akumulátoru, přerušete okamžitě práci. V opačném případě existuje riziko přehřívání, popálení nebo dokonce výbuchu.
4. Budou-li vaše oči zasaženy elektrolytem, vypláchněte je čistou vodou a okamžitě vyhledejte lékařskou pomoc. Může dojít ke ztrátě zraku.
5. **Akumulátor nezkratujte:**
 - (1) Nedotýkejte se svorek žádným vodivým materiálem.
 - (2) Neskladujte akumulátor v nádobě s jinými kovovými předměty, jako jsou hřebíky, mince, apod.
 - (3) Nevystavuje akumulátor vodě a dešti. Zkrat akumulátoru může způsobit velký průtok proudu, přehřátí, možné popálení a dokonce i poruchu.
6. **Neskladujte a nepoužívejte zařízení a akumulátor na místech, kde může teplota překročit 50 °C (122 °F).**
7. **Nespalujte akumulátor, ani když je vážně poškozen nebo úplně opotřeben.** Akumulátor může v ohni vybuchnout.

TYTO POKYNY USCHOVEJTE.

⚠️ UPOZORNĚNÍ: Používejte pouze originální akumulátory Makita. Používání neoriginálních nebo upravených akumulátorů Makita může způsobit explozi akumulátoru a následný požár, zranění a jiné poškození. Zanáká tím také záruka společnosti Makita na zařízení a nabíječku Makita.

Tipy k zajištění maximální životnosti akumulátoru

1. Akumulátor nabíjte dříve, než dojde k jeho úplnému vybití. Pokud si povšimnete sníženého výkonu zařízení, vždy jej zastavte a dobijte akumulátor.
2. Nikdy nenabíjejte úplně nabitý akumulátor. Přebíjení zkracuje životnost akumulátoru.
3. Akumulátor dobíjejte při pokojové teplotě od 10 °C do 40 °C (50 °F až 104 °F). Před nabíjením nechejte horký akumulátor zchladnout.
4. Když není akumulátor používán, vyjměte ho ze zařízení či nabíječky.
5. Pokud se akumulátor delší dobu nepoužívá (déle než šest měsíců), je nutno jej dobít.

POPIS DÍLŮ

Konvice

► Obr.1

1	Hubice	2	Víko
3	Tlačítko vypouštěcí pojistky	4	Tlačítko otevření víka
5	Držadlo	6	Ryska maximální hladiny
7	Stupnice objemu vody	8	Napájecí konektor (spodní strana)
9	Teplotní snímač	-	-

Napájecí stojan

► Obr.2

10	Držadlo k přenášení	11	Napájecí konektor
12	Vypínač	13	Akumulátor
14	Teplotní snímač	15	Prvek snímání uzemnění

POPIS FUNKCÍ

⚠ UPOZORNĚNÍ: Před nastavováním zařízení nebo kontrolou jeho funkce se vždy přesvědčte, zda je vypnuté a je vyjmutý akumulátor.

Nasazení a sejmutí akumulátoru

⚠ UPOZORNĚNÍ: Před vložením nebo vyjmutím akumulátoru zařízení vždy vypněte.

⚠ UPOZORNĚNÍ: Při vložení či vyjmutí akumulátoru pevně držte zařízení i akumulátor. V opačném případě vám může zařízení nebo akumulátor vyklouznout z rukou a mohlo by dojít k jejich poškození či ke zranění.

Chcete-li akumulátor vyjmout, vysuňte jej se současným přesunutím tlačítka na přední straně akumulátoru.

Při nasazování akumulátoru vyrovnejte jazyček na bloku akumulátoru s drážkou v krytu a zasuněte akumulátor na místo. Akumulátor zasuněte na doraz, až zacvakne na své místo.

► **Obr.3:** 1. Tlačítko 2. Akumulátor

⚠ UPOZORNĚNÍ: Akumulátor vždy vkládejte zcela. Pokud tak neučiníte, může ze zařízení náhodně vypadnout a způsobit vám nebo osobám ve vašem okolí zranění.







⚠ UPOZORNĚNÍ: Akumulátor nenasazujte násilím. Nelze-li akumulátor zasunout snadno, nevkládejte jej správně.

POZNÁMKA: Zařízení jen s jedním vloženým akumulátorem nefunguje.

Indikace zbývající kapacity akumulátoru

► **Obr.4:** 1. Kontrolka akumulátoru 2. Tlačítko kontroly

Zbývající kapacitu akumulátoru zjistíte stisknutím tlačítka kontroly. Kontrolky akumulátoru signalizují stav odpovídajících akumulátorů.















Stav indikátoru akumulátoru			Zbývající kapacita akumulátoru
 Svítí	 Nesvítí	 Bliká	
			50 % až 100 %
			20 % až 50 %
			0 % až 20 %
			Nabíjte akumulátor

Indikace zbývající kapacity akumulátoru

Pouze pro akumulátory s diodovým ukazatelem

► **Obr.5:** 1. Kontrolky 2. Tlačítko kontroly

Stisknutím tlačítka kontroly na akumulátoru zjistíte zbývající kapacitu akumulátoru. Kontrolky indikátoru se na několik sekund rozsvítí.

Kontrolky			Zbývající kapacita
 Svítí	 Nesvítí	 Bliká	
			75 % až 100 %
			50 % až 75 %
			25 % až 50 %
			0 % až 25 %
			Nabíjte akumulátor.
			Došlo pravděpodobně k poruše akumulátoru.

POZNÁMKA: Kapacita udávaná indikátorem se může mírně lišit od skutečné kapacity v závislosti na podmínkách používání a teplotě prostředí.

POZNÁMKA: První kontrolka (zcela vlevo) bude blikat, když je systém ochrany akumulátoru v provozu.

Systém ochrany zařízení a akumulátoru

Zařízení a akumulátor jsou vybaveny systémem ochrany. Tento systém automaticky přeruší napájení motoru, aby se prodloužila životnost zařízení a akumulátoru. Budou-li zařízení nebo akumulátor vystaveny některé z níže uvedených podmínek, zařízení se během provozu automaticky vypne.

- Ochrana proti přetížení: Pokud se zařízením nebo akumulátorem pracujete způsobem, který zapříčiní mimořádně vysoký odběr proudu, zařízení se automaticky a bez jakékoli signalizace zastaví. V takové situaci zařízení vypněte a ukončete činnost, při níž došlo k přetížení zařízení. Potom zařízení zapněte a obnovte činnost.
- Ochrana proti přehřátí: Jsou-li zařízení nebo akumulátor přehřáté, zařízení se automaticky vypne. Před opětovným zapnutím nechejte zařízení vychladnout.
- Ochrana proti přílišnému vybití: V případě nízké zbývající kapacity akumulátoru se zařízení automaticky zastaví. Jestliže zařízení při ovládání přepínači nepracuje, vyjměte vybitý akumulátor z nářadí a nabijte ho.

Ochrana proti jiným závadám

Ochranný systém je také navržen i pro jiné příčiny, které by mohly zařízení poškodit, a umožňuje automatické zastavení zařízení. Když se zařízení dočasně pozastaví nebo přestane pracovat, proveďte veškeré kroky k odstranění příčin.

1. Restartujte zařízení jeho vypnutím a opětovným zapnutím.
2. Nabijte akumulátor(y) nebo jej (je) vyměňte za nabitý (nabité).
3. Nechte zařízení a akumulátor(y) vychladnout.

Pokud se obnovou ochranného systému nedosáhne žádného zlepšení, obraťte se na místní servisní středisko Makita.

Používání zařízení s drátovým zdrojem napájení

Než začnete používat drátový zdroj napájení, přečtěte si pokyny a varovné symboly na něm.

VAROVÁNÍ: Při použití zařízení s drátovým zdrojem napájení položte drátový zdroj napájení na stabilní povrch. Zařízení se používá ve stabilní poloze. Při použití drátového zdroje napájení nošeného na zádech může dojít k upadnutí.

PRÁCE S NÁŘADÍM

Příprava

Při prvním použití zařízení nebo po dlouhém uskladnění proveďte následující úkony.

1. Odstraňte ze zařízení veškeré obalové materiály.
2. Vyčistěte vnitřek konvice a filtr. Mohou na nich být nečistoty, např. prach.

Způsob čištění je popsán v kapitole „ÚDRŽBA“.

Uvádění vody do varu

UPOZORNĚNÍ: Uvádějte do varu jen vodu. Neuvádějte do varu nic jiného než vodu.

UPOZORNĚNÍ: Nepokládejte zařízení na nestabilní povrch, na místo s častým pohybem osob ani na místo, které je v dosahu dětí. Jinak může dojít k neúmyslnému převrácení zařízení a následnému zranění.

UPOZORNĚNÍ: Při zavírání víka zatlačte víko pevně a uveďte tlačítko vypouštěcí pojistky do zajištěné polohy. Jinak může po pádu zařízení dojít k popálení.

1. Víko otevřete stiskem obou tlačítek otevření víka.
2. Nalijte do konvice požadované množství čerstvé vlažné vody. Pak víko zavřete.

UPOZORNĚNÍ: Ověřte, že je tlačítko vypouštěcí pojistky v zajištěné poloze. Jinak by mohlo dojít k neúmyslnému vystříknutí vařící vody a k popálení.

UPOZORNĚNÍ: Při plnění nepřesahujte rysku maximální hladiny. Jinak může dojít k vystříknutí vařící vody a k popálení.

POZOR: Neuvádějte zařízení do varu bez vody, nezapínajte zařízení bez vody. Jinak by mohlo dojít ke změně barvy nebo poruše.

► Obr.6

3. Položte konvici na napájecí stojan.

► Obr.7

4. Stiskněte hlavní vypínač.

Hlavní vypínač se rozsvítí oranžově a zařízení jednou pípne, pak začne uvádění do varu.

► Obr.8: 1. Vypínač

UPOZORNĚNÍ: Nedotýkejte se páry. Riziko popálení.

► Obr.9

UPOZORNĚNÍ: Nedotýkejte se okolí značky  a kovové části dle obrázku během uvádění do varu a ještě nějakou dobu poté. Riziko popálení.

► Obr.10: 1. Kovová část může být velmi horká

POZNÁMKA: Pokud stisknete hlavní vypínač okamžitě po uvedení vody do varu, zařízení se nemusí zapnout vlivem ochrany proti vysoké teplotě. V takovém případě nechte zařízení vychladnout a pak znovu stiskněte hlavní vypínač.

Po uvedení vody do varu se zařízení automaticky vypne, přičemž vydá několikasekundové pípnutí.

POZNÁMKA: Když během uvádění do varu zvednete konvici nebo napájecí stojan, zařízení přestane uvádět vodu do varu a hlavní vypínač bliká oranžově.

— Pokud vrátíte konvici nebo napájecí stojan zpět během blikání hlavního vypínače, zařízení znovu automaticky uvádí vodu do varu.

— Několik sekund po zvednutí konvice nebo napájecího stojanu se zařízení vypne.

POZNÁMKA: Když se během uvádění do varu kapacita akumulátoru sníží, zařízení se vypne a hlavní vypínač několik sekund bliká červeně a zařízení třikrát pípne.

POZNÁMKA: Pokud zařízení zapnete, pokud je nízká kapacita alespoň jednoho akumulátoru, zařízení během několika sekund jednou pípne a vypne se.

5. Zvedněte konvici a držte přitom držadlo k přenášení z napájecího stojanu.

► Obr.11

6. Nalijte vodu.

⚠ UPOZORNĚNÍ: Při nalévání vařící vody postupujte opatrně, aby nedošlo k popálení.

Aby se zamezilo neúmyslnému úniku nebo vypuštění vody, je zařízení vybaveno tlačítkem vypouštěcí pojistky. Stiskněte tlačítko vypouštěcí pojistky a nalijte vodu.

► Obr.12

Přenášení

⚠ VAROVÁNÍ: Nepřenášejte konvici s napájecím stojanem při ohřívání vody nebo s ohřátou vodou v konvici. Jinak může po pádu dojít k popálení.

Zařízení přenášejte za držadlo k přenášení.

ÚDRŽBA

⚠ VAROVÁNÍ: Všechny díly je nutné měnit pouze v autorizovaném servisním středisku.

⚠ UPOZORNĚNÍ: Před zahájením kontroly nebo údržby zařízení se vždy ujistěte, zda je vypnuté, odpojené ze zásuvky a zda je vyjmut akumulátor.

⚠ UPOZORNĚNÍ: Než začnete provádět kontrolu nebo údržbu, vždy se přesvědčte, že je konvice prázdná. Jinak může dojít k nehodě.

► Obr.13

POZOR: Nikdy nepoužívejte benzín, benzen, ředidlo, alkohol či podobné prostředky. Mohlo by tak dojít ke změnám barvy, deformacím či vzniku prasklin.

POZOR: Nepoužívejte myčku nádobí, sušičku nádobí ani fén na vlasy.

POZOR: Nepoužívejte leštící prášek, bělidlo, čističe, kovové kartáče, chemické kartáče apod.

POZOR: Konvici a napájecí stojan neumývejte. Nenamáčejte napájecí konektor.

► Obr.14

K zachování BEZPEČNOSTI a SPOLEHLIVOSTI výrobku musí být opravy a veškerá další údržba či seřizování prováděny autorizovanými nebo továrnými servisními středisky společnosti Makita s využitím náhradních dílů Makita.

Čištění

Vnější část zařízení

Po vychladnutí vyčistěte vnější část zařízení čistými hadříky.

Pokud je zařízení silně znečištěné, použijte hadřík namočený v mýdlové vodě. Pak vodu setřete suchým hadříkem.

► Obr.15

Vnitřek konvice

Sejměte víko jeho vytažením z konvice dle obrázku.

► Obr.16

Konvici důkladně propláchněte vodou a pak vnitřek osušte.

Filter

Vyjměte filtr jeho vytažením z víka dle obrázku.

Opláchněte filtr, pak jej osušte.

► Obr.17: 1. Filtr

Při instalaci filtru a víka použijte opačný postup vyjmutí.

Odstranění vodního kamene z konvice

Při používání zařízení se v konvici vytváří vodní kámen. Vodní kámen snižuje účinnost uvádění do varu. Pokud je již vodní kámen silně patrný, vyčistěte vnitřek konvice kyselinou citronovou.

1. Otevřete víko a vyjměte z víka filtr.
2. Nalijte do konvice vodu po rysku maximální hladiny.
3. Přidejte do vody 40 g (1,4 oz) běžně dostupné kyseliny citronové a zamíchejte. Pak víko zavřete.
4. Položte konvici na napájecí stojan.
5. Stiskněte hlavní vypínač.
6. Nechte konvici stát ještě asi 1 hodinu po uvedení obsahu do varu.
7. Vylijte vodu a propláchněte vnitřek konvice vodou.
8. Pokud cítíte kyselinu citronovou, uveďte do varu pouze vodu a vylijte ji.

Pokud se nečistoty obtížně odstraňují, opakujte kroky 2 až 7.

9. Osušte konvici a nainstalujte filtr do víka.

Skladování

Před uskladněním je nutné ventilátor nechat vychladnout, aby nedošlo k požáru či popálení. Neskladujte delší dobu ventilátor vybitý, protože to může zkrátit jeho životnost.

ŘEŠENÍ POTÍŽÍ

Před žádostí o opravu proveďte nejprve prohlídku sami. Pokud narazíte na problém, který není popsán v návodu, nepokoušejte se stroj demontovat. Požádejte o pomoc některé z autorizovaných servisních středisek Makita, kde k opravám vždy používají náhradní díly Makita.

Příznak	Příčina problému	Náprava
Zařízení nepracuje.	Akumulátory jsou nesprávně nasazeny.	Nainstalujte akumulátory podle popisu v této příručce.
	Akumulátory jsou zcela vybité.	Nabijte akumulátory.
Zařízení se krátce po zapnutí vypne s pípnutím.	Teplotní snímač detekuje vysokou teplotu z důvodu stisknutí hlavního vypínače krátce po uvedení vody do varu.	Nechte zařízení několik minut vypnuté, dokud nevychladne.
Zařízení se krátce po zapnutí vypne a hlavní vypínač bliká oranžově.	Koncovka teplotního snímače je znečištěná.	Otřete nečistoty na teplotním snímači suchým hadříkem.
	Napájecí stojan je nakloněný nebo postavený na nestabilním povrchu.	Položte zařízení na stabilní, rovný a plochý povrch.
Přestože voda ještě nebyla uvedena do varu, zařízení se vypne a zazní několikavteřinové pípnutí, stejně jako v případě, kdy voda do varu uvedena byla.	Koncovka teplotního snímače je znečištěná.	Otřete nečistoty na teplotním snímači suchým hadříkem.
	Konvice nedosedá správně na napájecí stojan, protože se mezi konvicí a napájecím stojanem dostal prach nebo podobné nečistoty.	Odstraňte veškerý prach ze spodní části konvice nebo na napájecím stojanu.
Hlavní vypínač neustále bliká červeně. (A hlavní vypínač se asi za 10 minut vypne.)	Napájecí konektor na konvicí a/nebo napájecím stojanu je znečištěný.	Vyjměte akumulátor a otřete nečistoty na napájecím konektoru suchým hadříkem.
Ohřívána voda stříká ven.	Voda přesahuje rysku maximální hladiny.	Snižte hladinu vody pod rysku maximální hladiny.
	V konvicí je něco jiného než voda.	Neuvádějte do varu nic jiného než vodu.
Zápach vody uváděné do varu.	Může jít o zápach chloru z kohoutkové vodě.	
	Pryskyřicový zápach těsně po vybalení časem zmizí.	
Kapky vody na napájecím stojanu.	Na zařízení může docházet ke kondenzaci vlivem páry z ohřívání vody.	
Ohřívána voda vytéká při sklopení konvice.	V hubici je otvor. I když je tlačítko otevření víka v zajištěné poloze, při naklonění konvice může voda unikat ven.	

VOLITELNÉ PŘÍSLUŠENSTVÍ

⚠ UPOZORNĚNÍ: Pro zařízení Makita popsané v tomto návodu doporučujeme používat následující příslušenství a nástavce. Při použití jiného příslušenství či nástavců může hrozit nebezpečí zranění osob. Příslušenství lze používat pouze pro stanovené účely.

Potřebujete-li bližší informace ohledně tohoto příslušenství, obraťte se na místní servisní středisko společnosti Makita.

- Originální akumulátor Makita a nabíječka schválená společností Makita

POZNÁMKA: Některé položky seznamu mohou být k nářadí přibaleny jako standardní příslušenství. Přibalené příslušenství se může v různých zemích lišit.

ПОПЕРЕДЖЕННЯ

- Для користувачів у Європі.
Дітям віком від 8 років дозволяється використовувати цей прилад лише за умови, що за ними встановлено нагляд або їм було надано інструкції стосовно безпечного використання цього приладу й вони усвідомлюють потенційну небезпеку від його використання. Чищення та обслуговування не повинні проводитися дітьми, якщо їм не виповнилося 8 років і вони не перебувають під наглядом дорослих. Зберігайте прилад та шнур у місцях, недоступних для дітей віком до 8 років. Особам з обмеженими фізичними, сенсорними або розумовими здібностями та особам із недостатнім досвідом і знаннями дозволяється використовувати цей прилад лише за умови, що за ними встановлено нагляд або їм було надано інструкції стосовно безпечного використання цього приладу й вони усвідомлюють потенційну небезпеку від його використання.
Дітям не дозволяється грати із цим приладом.
- Для користувачів у регіонах за межами Європи.
Цей прилад не призначений для використання особами (у тому числі дітьми) з обмеженими фізичними, сенсорними або розумовими здібностями й особами з недостатнім досвідом і знаннями, за виключенням випадків, коли за ними встановлено нагляд або особа, відповідальна за їхню безпеку, надала їм інструкції стосовно використання цього приладу. Наглядайте за дітьми, не допускаючи, щоб вони гралися з приладом.
- Відомості про заходи безпеки під час обслуговування приладу користувачем див. у розділі «ТЕХНІЧНЕ ОБСЛУГОВУВАННЯ».
- Тип акумулятора див. у розділі «ТЕХНІЧНІ ХАРАКТЕРИСТИКИ».
- Інструкції щодо встановлення та зняття акумулятора див. у розділі «Встановлення та зняття касети з акумулятором».
- Для утилізації касети з акумулятором витягніть її з інструмента та утилізуйте безпечним способом. Дотримуйтеся норм місцевого законодавства щодо утилізації акумуляторів.
- Якщо інструментом не користуватимуться протягом тривалого періоду часу, вийміть акумулятор з інструмента.
- Не закоротіть касету з акумулятором.
- Цей прилад призначений для використання в побуті та схожих умовах, таких як:
 - кухонні куточки персоналу в магазинах, офісах та інших робочих приміщеннях;
 - фермерські будинки;
 - клієнтами в готелях, мотелях та інших середовищах житлового типу;
 - міні-готелі.
- Для запобігання пожежі та ураження електричним струмом не занурюйте прилад та акумулятор у воду чи будь-яку іншу рідину.
- Не слід переповнювати прилад водою. Вода, що кипить, може витекти та спричинити опіки.
- ПОПЕРЕДЖЕННЯ. Не знімайте кришку, поки вода кипить.
- Цей прилад працює від акумуляторів, які заряджаються окремо.
- Перед зарядженням слід виїняти акумуляторні батареї з приладу.
- Акумулятори слід вставляти із дотриманням правильної полярності.
- Розряджені акумулятори слід виїняти з приладу та безпечно утилізувати.
- Не допускайте проливання рідини на роз'єми джерела живлення або клеми акумулятора.
- Цей прилад є чайником для кип'ятіння води, тому існує можливість травмування через неправильне використання.

ТЕХНІЧНІ ХАРАКТЕРИСТИКИ

Модель:	ДКТ360
Номінальна напруга	36 В пост. струму
Місткість	0,8 л
Розміри (Д × Ш × В)	233 × 263 × 307 мм (без касети з акумулятором)
Маса нетто *1 (загальна маса чайника та підставки із джерелом живлення)	2,7 – 3,4 кг (із касетами з акумуляторами)
Маса нетто (лише чайник)	1,0 кг
Маса нетто (лише підставка із джерелом живлення)	1,0 кг (без касети з акумулятором)
Орієнтовний час закипання *2	прибл. 8 хв. (у разі кип'ятіння 0,8 л води температурою 23 °С за температури середовища 23 °С)

*1 Найменшу й найбільшу сукупну вагу чайника, зарядної підставки та касет з акумуляторами наведено в таблиці.

*2 Показник залежить від типу акумулятора, рівня заряду й умов використання.

- Оскільки наша програма наукових досліджень і розробок триває безперервно, наведені тут технічні характеристики можуть бути змінені без попередження.
- У різних країнах технічні характеристики можуть бути різними.

Об'єм води, яку можна закип'ятити

Касета з акумулятором (повний заряд)	Об'єм води, яку можна закип'ятити*
BL1815N x 2	0,3 л
BL1820B x 2	0,5 л
BL1830B x 2	0,8 л
BL1840B x 2	1,1 л
BL1850B x 2	1,4 л
BL1860B x 2	1,7 л
PDC1200	12,0 л

* У разі кип'ятіння води температурою 23 °С за температури середовища 23 °С

ПРИМІТКА: Об'єми є приблизними й можуть відрізнятися залежно від типу акумулятора, рівня заряду й умов використання.

Застосовна касета з акумулятором і зарядний пристрій

Касета з акумулятором	BL1815N / BL1820B / BL1830B / BL1840B / BL1850B / BL1860B
Зарядний пристрій	DC18RC / DC18RD / DC18RE / DC18SD / DC18SE / DC18SF / DC18SH

- Деякі касети з акумулятором і зарядні пристрої, які вказано вище, можуть бути недоступними залежно від вашого регіону або місця перебування.

⚠ ПОПЕРЕДЖЕННЯ: Використовуйте лише касети з акумулятором і зарядні пристрої, перелічені вище. Використання будь-яких інших касет з акумулятором і зарядних пристроїв може призвести до травмування й/або пожежі.

Рекомендоване джерело енергопостачання з дротовим підключенням

Портативний блок живлення	PDC1200
---------------------------	---------

- У деяких регіонах певні моделі касет з акумуляторами з дротовим підключенням, які вказано вище, можуть бути недоступні.
- Перед використанням касет з акумуляторами з дротовим підключенням прочитайте інструкції та попереджувальні написи на них.

Символи

Далі наведено символи, які можуть застосовуватися для позначення обладнання. Перед користуванням переконайтеся, що ви розумієте їхнє значення.



Читайте посібник з експлуатації.



Попередження. Гаряча поверхня. Ризик опіків. Не торкайтеся, доки не охолоне.



Типовий акумулятор для застосування в цьому виробі.



Тільки для країн ЄС
Через наявність в обладнанні небезпечних компонентів відходи електричного та електронного обладнання, акумулятори та батареї можуть негативно впливати на навколишнє середовище та здоров'я людини.

Не викидайте електричні та електронні прилади або батареї разом з побутовими відходами!

Відповідно до директиви ЄС стосовно відходів електричного та електронного обладнання, акумуляторів, батарей та відходів акумуляторів і батарей, а також відповідно до її адаптації до національного законодавства, відходи електричного обладнання, батареї та акумулятори слід зберігати окремо й доставляти на пункт роздільного збору комунальних відходів, який працює з дотриманням правил охорони навколишнього середовища.

Це позначено символом у вигляді перевернутого сміткового контейнера з колесами, нанесеним на обладнання.



Тільки для країн ЄС
Правильна утилізація цього пристрою
Це маркування означає, що цей пристрій заборонено утилізувати разом з іншими побутовими відходами в країнах ЄС. Для запобігання можливій шкоді довкіллю або здоров'ю людини через неконтрольовану утилізацію відходів цей пристрій слід утилізувати належним чином для раціонального використання матеріальних ресурсів. Щоб повернути використаний пристрій, скористайтеся послугами організації із роздільного збору відходів або зверніться до продавця цього пристрою. Вони можуть прийняти цей пристрій для екологічно безпечної переробки.

Через наявність в обладнанні небезпечних компонентів використане електричне та електронне обладнання може негативно впливати на навколишнє середовище та здоров'я людини.

Призначення

Цей прилад призначений для кип'ятіння води.

ПОПЕРЕДЖЕННЯ ПРО ДОТРИМАННЯ ТЕХНІКИ БЕЗПЕКИ

Правила техніки безпеки під час використання акумуляторного чайника

▲ ПОПЕРЕДЖЕННЯ: ВАЖЛИВО!

ПРОЧИТАЙТЕ УВАЖНО всі попередження про необхідну обережність під час роботи та всі інструкції **ПЕРЕД ВИКОРИСТАННЯМ**. Недотримання попереджень та інструкцій може призвести до ураження електричним струмом, до виникнення пожежі та/або до отримання серйозних травм.

1. **Використовуйте лише акумулятори, рекомендовані виробником цього приладу.** В іншому випадку можуть виникнути непередбачувані наслідки.
2. **Не торкайтеся гарячих поверхонь.** Під час використання поверхні будуть нагріватися.
3. **Заборонено використовувати пристрій поблизу джерел тепла (плит тощо).**
4. **Установіть прилад на плоску стійку поверхню.**
5. **Не закривайте носик під час кипіння.** Це може призвести до накопичення пари та спричинити несправності або травми.
6. **Перед очищенням дайте приладу охолонути.** Недотримання цієї рекомендації може призвести до опіків.
7. **Не кладіть прилад, що містить воду, у горизонтальне положення.** Зливний клапан не забезпечує герметичне утримання води. Вода може пролітати, навіть якщо зливний клапан працює.
8. **Розташуйте прилад так, щоб пара не потрапляла на стіни або меблі.** Це може призвести до зміни кольору, деформації або появи тріщин.
9. **Кип'ятіть лише воду. Не кип'ятіть інші рідини, окрім води, як-от молоко, чай, суп тощо.** Такий вміст може витекти й спричинити травми, забруднити прилад або призвести до його несправності.
10. **Не кладіть у чайник нічого, крім води, як-от пляшку, чашку тощо.** У такому разі вода може витекти й спричинити травми, забруднити прилад або призвести до його несправності.
11. **Не відкривайте кришку відразу після закипання води.** В іншому випадку вода, що кипить, може витекти й спричинити опіки.

▲ ПОПЕРЕДЖЕННЯ: НИКОЛИ НЕ втрачайте пильності та не розслабляйтеся під час користування виробом (що можливо при частому користуванні); обов'язково строго дотримуйтеся відповідних правил безпеки. **НЕНАЛЕЖНЕ ВИКОРИСТАННЯ** або недотримання правил техніки безпеки, викладених у цій інструкції з експлуатації, може призвести до серйозних травм.

Попередження про дотримання техніки безпеки під час використання приладу, що працює від акумулятора

Використання та обслуговування приладу, що працює від акумулятора

- Запобігайте випадковому запуску приладу.** Перш ніж під'єднати блок акумулятора, підняти або переносити прилад, слід переконатися в тому, що вимикач перебуває в положенні «вимкнено». Якщо під час перенесення приладу палець користувача лежить на вимикачі або живлення подається на прилад з увімкненим вимикачем, це може призвести до нещасного випадку.
- Перед виконанням регулювань, заміною приладдя або зберіганням від'єднує акумулятор від приладу.** Такі запобіжні заходи зменшують ризик випадкового увімкнення приладу.
- Перезаряджайте акумулятор лише за допомогою зарядного пристрою, вказаного виробником.** Зарядний пристрій, який підходить для одного типу акумуляторів, може призвести до пожежі при використанні з акумулятором іншого типу.
- Використовуйте прилади лише зі спеціально призначеним типом акумуляторів.** Використання акумуляторів інших типів може призвести до травм і пожежі.
- Коли акумулятор не використовується, тримайте його подалі від таких металевих предметів, як скріпки, монети, ключі, цвяхи, шурупи тощо, які можуть закортити клеми акумулятора.** Замикання клем акумулятора може призвести до отримання опіків або до пожежі.
- За неналежних умов зберігання з акумулятора може вилетіти рідина, контакту з якою слід уникати.** У разі випадкового потраплення рідини на тіло відповідну частину тіла слід промити водою. Якщо рідина потрапила в очі, їх слід промити водою, після чого необхідно звернутися до лікаря. Рідина, що витікає з акумулятора, може спричинити подразнення або опіки.
- Не користуйтеся акумуляторним блоком або приладом, які було змінено чи пошкоджено.** Експлуатація акумуляторів, які було змінено чи пошкоджено, може бути небезпечною й спричинити пожежу, вибух або травму.
- Не піддавайте акумулятор або прилад впливу вогню чи надмірної температури.** Вплив вогню або температури вище 130 °C може спричинити вибух.
- Дотримуйтеся всіх вказівок із заряджання й не заряджайте акумулятор або прилад за температури за межами зазначеного в інструкції діапазону.** Неправильне заряджання або заряджання при температурі поза межами вказаного діапазону може призвести до пошкодження акумулятора й підвищити ризик займання.
- Сервісне обслуговування приладу має виконуватися кваліфікованим фахівцем із ремонту й тільки з використанням ідентичних запасних частин.** Це забезпечить підтримання приладу в належному безпечному стані.

- Не робіть спроб самостійно відремонтувати прилад чи акумулятор або внести зміни в їхню конструкцію; дотримуйтеся інструкцій із експлуатації.**

Важливі інструкції з безпеки для касети з акумулятором

- Перед тим як користуватися касетою з акумулятором, слід прочитати всі інструкції та застережні знаки щодо (1) зарядного пристрою акумулятора, (2) акумулятора та (3) виробів, що працюють від акумулятора.**
- Не розбирайте касету з акумулятором і не змінюйте її конструкцію.** Це може призвести до пожежі, перегріву або вибуху.
- Якщо період роботи дуже покортшав, слід негайно припинити користування.** Це може призвести до виникнення ризику перегріву, опіку та навіть вибуху.
- У разі потраплення електричності в очі слід промити їх чистою водою та негайно звернутися до лікаря.** Це може призвести до втрати зору.
- Не закоротіть касету з акумулятором.**
 - Не слід торкатися клем будь-яким струмопровідним матеріалом.**
 - Не слід зберігати касету з акумулятором у ємності з іншими металевими предметами, такими як цвяхи, монети тощо.**
 - Не залишайте касету з акумулятором під дощем, запобігайте контакту з водою.**

Коротке замикання може призвести до появи значного струму, перегріву, можливих опіків та навіть виходу з ладу.

- Не слід зберігати й використовувати прилад і касету з акумулятором у місцях, де температура може сягнути чи перевищити 50 °C (122 °F).**
- Не слід спалювати касету з акумулятором, навіть якщо вона була неодноразово пошкоджена або повністю спрацьована.** Касета з акумулятором може вибухнути у вогні.
- Заборонено забивати цвяхи в касету з акумулятором, різати, ламати, кидати, впускати касету з акумулятором або вдаряти її твердим предметом.** Такі дії можуть призвести до пожежі, перегріву або вибуху.
- Не слід використовувати пошкоджений акумулятор.**
- Літій-іонні акумулятори, що містяться в інструменті, мають відповідати вимогам законів про небезпечні товари.** Під час транспортування за допомогою комерційних перевезень, наприклад із залученням третьої сторони та експедиторів, необхідно дотримуватися особливих вимог, вказаних на пакуванні й у маркуванні. Під час підготування позиції до відправлення необхідно проконсультуватися зі спеціалістом з небезпечних матеріалів. Крім того, слід виконувати більш докладні національні настанови, якщо такі є. Заклейте відкриті контакти стрічкою або заховайте їх і запакуйте акумулятор таким чином, щоб він не міг рухатися в пакуванні.

- Для утилізації касети з акумулятором витягніть її з приладу та утилізуйте безпечним способом. Дотримуйтеся норм місцевого законодавства щодо утилізації акумуляторів.
- Використовуйте акумулятори лише з виробами, указаними компанією Makita.
Установлення акумуляторів у невідповідні виробни може призвести до пожежі, надмірного нагрівання, вибуху чи витоків електроліту.
- Якщо прилад не буде використовуватися протягом тривалого періоду часу, вийміть з нього акумулятор.
- Під час і після використання касета з акумулятором може нагріватися, що може стати причиною опіків, зокрема низькотемпературних. Будьте обережні під час поводження з гарячою касетою з акумулятором.
- Не торкайтеся контактів приладу відразу після використання, оскільки вони можуть бути досить гарячими й спричинити опіки.
- Не допускайте, щоб уламки, пил або земля прилипали до контактів, отворів і пазів на касеті з акумулятором. Це може призвести до зниження експлуатаційних параметрів, поломки приладу або касети з акумулятором.
- Якщо прилад не розрахований на використання поблизу високовольтних ліній електропередачі, не використовуйте касету з акумулятором поблизу високовольтних ліній електропередачі. Це може призвести до несправності, поломки приладу або касети з акумулятором.
- Тримайте акумулятор у недоступному для дітей місці.

ЗБЕРІГАЙТЕ ЦІ ВКАЗІВКИ.

⚠ОБЕРЕЖНО: Використовуйте тільки оригінальні акумулятори Makita. Використання будь-яких акумуляторів, окрім оригінальних акумуляторів Makita, або акумуляторів, конструкцію яких було змінено, може призвести до вибуху акумулятора та спричинити пожежу, травму або пошкодження. У зв'язку із цим також буде анульовано гарантію Makita на прилад Makita і на зарядний пристрій.

Поради з забезпечення максимального строку експлуатації акумулятора

- Касету з акумулятором слід зарядити до того, як він розрядиться повністю. Обов'язково зупиніть роботу приладу й зарядіть касету з акумулятором, якщо ви помітили зменшення потужності.
- Ніколи не слід заряджати повторно повністю заряджену касету з акумулятором. Перезарядження скорочує строк експлуатації акумулятора.
- Заряджайте касету з акумулятором при кімнатній температурі 10°C - 40°C (50°F - 104°F). Перед тим як заряджати касету з акумулятором, слід зачекати, доки вона охолоне.
- Коли касета з акумулятором не використовується, виймайте її з приладу або зарядного пристрою.
- Якщо касета з акумулятором не використовувалася тривалий час (понад шість місяців), її слід зарядити.

ОПИС ДЕТАЛЕЙ

Чайник

► Рис.1

1	Носик	2	Кришка
3	Кнопка зливного клапана	4	Кнопка відкриття кришки
5	Ручка	6	Позначка максимальної кількості води
7	Шкала об'єму води	8	Роз'єм джерела живлення (нижня частина)
9	Датчик температури	-	-

Підставка із джерелом живлення

► Рис.2

10	Ручка для перенесення	11	Роз'єм джерела живлення
12	Перемикач живлення	13	Касета з акумулятором
14	Датчик температури	15	Датчик заземлення

ОПИС РОБОТИ

⚠ОБЕРЕЖНО: Перед регулюванням або перевіркою роботи приладу обов'язково переконайтеся, що прилад вимкнено, а касету з акумулятором знято.

Встановлення та зняття касети з акумулятором

⚠ОБЕРЕЖНО: Обов'язково вимикайте прилад перед установленням або зняттям касети з акумулятором.

⚠ОБЕРЕЖНО: Під час установлення або зняття касети з акумулятором слід міцно тримати прилад і касету з акумулятором. У разі недотримання цієї вимоги вони можуть вислизнути з рук, що може призвести до пошкодження приладу та касети з акумулятором або спричинити травми.

Щоб зняти касету з акумулятором, слід витягнути її з приладу, натиснувши кнопку в передній частині касети.

Щоб установити касету з акумулятором, слід сумістити виступ на касеті з акумулятором із пазом у корпусі й вставити касету на місце. Вставляйте її до кінця, щоб вона зафіксувалася з легким клацанням.

► Рис.3: 1. Кнопка 2. Касета з акумулятором

⚠ОБЕРЕЖНО: Установлюйте касету з акумулятором до упору. Якщо цього не зробити, касета може випадково випасти з приладу й завдати травм вам або людям, що перебувають поряд.







⚠ОБЕРЕЖНО: Не встановлюйте касету з акумулятором із зусиллям. Якщо касета не вставляється легко, то це означає, що ви її неправильно вставляєте.

ПРИМІТКА: Прилад не працює, якщо вставлено тільки одну касету з акумулятором.

Відображення залишкового заряду акумулятора

► **Рис.4:** 1. Індикатор акумулятора 2. Кнопка перевірки

Натисніть кнопку перевірки для відображення залишкового ресурсу акумулятора. Індикатори акумулятора відносяться до кожного акумулятора.









Стан індикатора акумулятора			Залишок заряду акумулятора
 Вмк.	 Вимк.	 Блимає	
			Від 50 до 100%
			Від 20 до 50%
			Від 0 до 20%
			Зарядіть акумулятор

Відображення залишкового заряду акумулятора

Тільки для касет з акумулятором, які мають індикатори

► **Рис.5:** 1. Індикаторні лампи 2. Кнопка перевірки

Натисніть кнопку перевірки на касеті з акумулятором для відображення залишкового ресурсу акумулятора. Індикаторні лампи загоряться на кілька секунд.

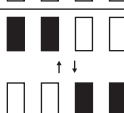
Індикаторні лампи			Залишковий ресурс
 Горить	 Вимк.	 Блимає	
			від 75 до 100%
			від 50 до 75%
			від 25 до 50%
			від 0 до 25%
			Зарядіть акумулятор.
			Можливо, акумулятор вийшов з ладу.

ПРИМІТКА: Залежно від умов використання та температури оточуючого середовища показання можуть незначним чином відрізнятися від дійсного ресурсу.

ПРИМІТКА: Перша (дальня ліва) індикаторна лампа блимає під час роботи захисної системи акумулятора.

Система захисту приладу / акумулятора

Прилад та акумулятор оснащені системою захисту. Ця система автоматично вимикає живлення двигуна з метою продовження терміну служби приладу й акумулятора. Прилад автоматично припиняє роботу в разі виникнення зазначених нижче ситуацій із ним або акумулятором.

- **Захист від перевантаження:** Якщо прилад або акумулятор використовується в режимі надмірного споживання струму, він автоматично припиняє роботу без будь-якого попередження. У такому разі вимкніть прилад і припиніть роботу, що призвела до його перевантаження. Щоб перезапустити прилад, увімкніть його знову.
- **Захист від перегрівання:** У разі перегрівання приладу чи акумулятора прилад автоматично зупиняється. Дайте приладу охолонути, перш ніж увімкнути його знову.
- **Захист від надмірного розрядження:** Коли заряд акумулятора стає недостатнім для подальшої роботи, прилад автоматично зупиняється. Якщо прилад не працює навіть після натискання вимикачів, витягніть із приладу розряджену касету з акумулятором і зарядіть її.

Захист від інших неполадок

Система захисту також забезпечує захист від інших неполадок, які можуть призвести до пошкодження приладу, і забезпечує автоматичне зупинення приладу. У разі тимчасової зупинки або припинення роботи приладу виконайте всі зазначені нижче дії для усунення причини зупинки.

1. Вимкніть і знову увімкніть прилад, щоб перезапустити його.
2. Зарядіть акумулятор(и) або замініть його(їх) зарядженим(и).
3. Дайте приладу й акумулятору (акумуляторам) охолонути.

Якщо після відновлення вихідного стану системи захисту ситуація не зміниться, зверніться до місцевого сервісного центру Makita.

Використання приладу із джерелом живлення з дротовим підключенням

Перед використанням джерела живлення з дротовим підключенням прочитайте інструкції та попереджувальні написи на ньому.

⚠ ПОПЕРЕДЖЕННЯ: Використовуючи прилад із джерелом живлення з дротовим підключенням, встановлюйте таке джерело на стійку поверхню. Цей прилад має використовуватися в стаціонарному положенні. Використання джерела живлення з дротовим підключенням, яке кріпиться на спині, може призвести до падіння приладу.

РОБОТА

Підготовка

Під час використання приладу вперше або після тривалого зберігання виконайте наступні дії.

1. Зніміть з приладу всі пакувальні матеріали.
2. Очистьте внутрішню поверхню чайника та фільтр. На них може бути бруд, пил тощо.

Інформацію щодо процесу очищення див. у розділі «ТЕХНІЧНЕ ОБСЛУГОВУВАННЯ».

Кип'ятіння ВОДИ

⚠ОБЕРЕЖНО: Кип'ятіть лише воду. Не кип'ятіть інші рідини, окрім води.

⚠ОБЕРЕЖНО: Не ставте прилад на нестійку поверхню, в місцях, де часто проходять люди, або там, де до нього можуть дотягнутися діти. Недотримання цієї вимоги може призвести до випадкового падіння приладу та стати причиною травми.

⚠ОБЕРЕЖНО: Закриваючи кришку, натисніть на неї та встановіть кнопку зливного клапана в заблоковане положення. В іншому випадку падіння приладу може призвести до опіків.

1. Відкрийте кришку, натискаючи на обидві кнопки відкриття кришки.
2. Налийте в чайник необхідну кількість прісної прохолодної води. Закрийте кришку.

⚠ОБЕРЕЖНО! Переконайтесь, що кнопку зливного клапана заблоковано. В іншому випадку вода, що кипить, може випадково витекти й спричинити опіки.

⚠ОБЕРЕЖНО! Не наливайте воду вище позначки максимальної кількості. В іншому випадку вода, що кипить, може витекти й спричинити опіки.

УВАГА! Не допускайте роботи приладу без води та не вмикайте його, якщо він порожній. Це може призвести до зміни кольору та несправності.

► Рис.6

3. Поставте чайник на підставку із джерелом живлення.

► Рис.7

4. Увімкніть перемикач живлення.

Перемикач живлення загориться помаранчевим кольором, пролунає один сигнал, після чого почнеться підігрів води.

► Рис.8: 1. Перемикач живлення

⚠ОБЕРЕЖНО! Не контактуйте з парою. Це може призвести до опіків.

► Рис.9

⚠ОБЕРЕЖНО! Не торкайтесь поверхні навколо позначки ⚠ та металевої частини, зображеної на рисунку, під час кипіння або через деякий час після закипання. Це може призвести до опіків.

► Рис.10: 1. Металева деталь, яка може сильно нагріватися

ПРИМІТКА. Якщо натиснути перемикач живлення відразу після закінчення кип'ятіння, прилад може не працювати через захист від високої температури. У цьому випадку дайте приладу охолонути, а потім знову натисніть перемикач живлення.

Після закінчення кип'ятіння прилад автоматично вимикається зі звуковим сигналом, який триває кілька секунд.

ПРИМІТКА. Якщо підняти чайник або підставку із джерелом живлення під час кип'ятіння, прилад перестане працювати, а перемикач живлення почне блимати помаранчевим кольором.

— Якщо повернути чайник або підставку із джерелом живлення на місце, коли перемикач живлення блимає, прилад автоматично продовжить кип'ятіння.

— Прилад вимикається через кілька секунд після підняття чайника або підставки із джерелом живлення.

ПРИМІТКА. Коли під час кип'ятіння ємність акумулятора стає занадто низькою, прилад вимикається, перемикач живлення починає блимати червоним протягом декількох секунд, а також лунає три сигнали.

ПРИМІТКА. Якщо ввімкнути прилад, коли ємність принаймні одного акумулятора низька, прилад відтворить звуковий сигнал і вимкнеться через кілька секунд.

5. Підніміть чайник, тримаючись за ручку для перенесення підставки із джерелом живлення.

► Рис.11

6. Налийте воду.

⚠ОБЕРЕЖНО! Будьте обережні, щоб не обпектись під час наливання кип'яченої води.

Для запобігання випадковому проливанню води передбачена кнопка зливного клапана. Натисніть кнопку зливного клапана, щоб налити воду.

► Рис.12

Перенесення

⚠ПОПЕРЕДЖЕННЯ: Не переносьте чайник разом із підставкою із джерелом живлення під час нагрівання води або з кип'яченою водою в чайнику. У такому випадку падіння приладу може призвести до опіків.

Переносючи прилад, тримайте його за ручку для перенесення.

ТЕХНІЧНЕ ОБСЛУГОВУВАННЯ

▲ ПОПЕРЕДЖЕННЯ: Заміну будь-яких деталей приладу слід здійснювати в авторизованому сервісному центрі.

▲ ОБЕРЕЖНО: Перед виконанням перевірки чи обслуговування слід переконатися, що прилад вимкнено, а касету з акумулятором знято.

▲ ОБЕРЕЖНО: Перед виконанням огляду або технічного обслуговування обов'язково спорожніть чайник. В іншому разі може статися нещасний випадок.

► Рис.13

УВАГА: Ніколи не використовуйте газолін, бензин, розріджувач, спирт та подібні речовини. Їх використання може призвести до зміни кольору, деформації або появи тріщин.

УВАГА: Не використовуйте посудомийні машини, сушарки та фени.

УВАГА: Не використовуйте полірувальний порошок, відбілювач, миючі засоби, металеві щітки для чищення, щітки для чищення на основі хімічних компонентів тощо.

УВАГА: Не мийте чайник та підставку із джерелом живлення. Не допускайте потрапляння вологи на роз'єм джерела живлення.

► Рис.14

Для забезпечення БЕЗПЕКИ та НАДІЙНОСТІ продукції, її ремонт, а також роботи з обслуговування або регулювання повинні виконуватись уповноваженими або заводськими сервісними центрами Makita із використанням запчастин виробництва компанії Makita.

Чищення

Зовнішні поверхні приладу

Після охолодження приладу очистьте його зовнішні поверхні чистою тканиною.

Якщо прилад сильно забруднений, скористайтеся ганчіркою, змоченою в мильній воді. Після цього витріть воду сухою тканиною.

► Рис.15

Внутрішні поверхні чайника

Зніміть кришку, витягнувши її з чайника, як показано на рисунку.

► Рис.16

Добре промийте поверхні водою, а потім висушіть прилад зсередини.

Фільтр

Зніміть фільтр, витягнувши його з кришки, як показано на рисунку.

Промийте та висушіть фільтр.

► Рис.17: 1. Фільтр

Щоб установити фільтр та кришку, виконайте процедуру зняття у зворотному порядку.

Видалення накипу з внутрішньої поверхні чайника

У ході користування приладом у чайнику буде накопичуватися накип. Накип зменшує ефективність кип'ятіння. Якщо помітили накип, внутрішню поверхню чайника необхідно очистити за допомогою лимонної кислоти.

1. Відкрийте кришку та вийміть з неї фільтр.
2. Налийте в чайник воду до максимальної позначки.
3. Додайте у воду 40 г (1,4 унції) лимонної кислоти, яку можна купити в будь-якому магазині, і перемішайте її. Закрийте кришку.
4. Поставте чайник на підставку із джерелом живлення.
5. Увімкніть перемикач живлення.
6. Після закінчення кипіння залиште чайник ще приблизно на 1 годину.
7. Злийте воду та промийте чайник зсередини чистою водою.
8. Якщо буде відчуватися смак або запах лимонної кислоти, скип'ятіть чисту воду та злийте її ще раз.
9. Висушіть чайник та встановіть у кришку фільтр.

Зберігання

Аби запобігти пожежі й опікам, дайте приладу повністю охолонути, перш ніж помістити його на зберігання. Не зберігайте розряджений акумулятор протягом тривалого часу – це може призвести до скорочення терміну його служби.

УСУНЕННЯ НЕСПРАВНОСТЕЙ

Перш ніж звертатися з приводу ремонту машини, проведіть її перевірку самостійно. У разі виявлення несправності, яка не пояснюється в цій інструкції з експлуатації, не намагайтеся розібрати обладнання. Натомість зверніться до авторизованих сервісних центрів Makita, у яких для ремонту використовуються тільки запасні частини виробництва компанії Makita.

Несправність	Ймовірна причина	Спосіб виправлення
Пристрій не працює.	Касети з акумулятором встановлено неправильно.	Встановіть касети з акумуляторами, як описано в цьому посібнику.
	Касети з акумулятором розряджені.	Зарядіть касети з акумулятором.
Незабаром після ввімкнення прилад відтворює звуковий сигнал і вимикається.	Датчик температури виявляє високу температуру, оскільки перемикач живлення натиснуто відразу після закипання.	Не вмикайте прилад протягом кількох хвилин, щоб він охолонув.
Незабаром після ввімкнення прилад вимикається, а перемикач живлення блимає помаранчевим кольором.	Клема датчика температури забруднена.	Протріть датчик температури від бруду сухою тканиною.
	Підставка із джерелом живлення нахилена або розміщена на нестійкій поверхні.	Установіть пристрій на рівній і стійкій поверхні.
Незважаючи на те, що вода ще не закипіла, прилад вимикається за кілька секунд після звукового сигналу так само, як і після закипання води.	Клема датчика температури забруднена.	Протріть датчик температури від бруду сухою тканиною.
	Чайник неправильно встановлено на підставці із джерелом живлення, оскільки між чайником і підставкою із джерелом живлення накопичується пил або інше сміття.	Видаліть пил знизу чайника або на підставці із джерелом живлення.
Перемикач живлення не перестає блимати червоним кольором. (Перемикач живлення вимикається приблизно через 10 хвилин.)	Роз'єм джерела живлення на чайнику та / або підставці забруднений.	Вийміть акумулятор і видаліть забруднення з роз'єму джерела живлення за допомогою сухої тканини.
Вода, що кипить, розплюскується із чайника.	Об'єм залитої води перевищує позначку максимальної кількості.	Злийте воду, щоб вона не перевищувала позначку максимальної кількості.
	У чайник залита не вода, а якась інша рідина.	Не кип'ятіть інші рідини, окрім води.
Кип'ячена вода має неприємний запах.	Сторонні запахи можуть виникати через хлор у водопровідній воді.	
	Запах смоли, який може відчуватися одразу після розпакування, з часом зникне.	
На підставці із джерелом живлення з'являються краплі води.	На приладі може з'являтися конденсат від пари, яка утворюється при кипінні води.	
При нахилі чайника кип'ячена вода витікає.	На носіку є отвір. Навіть якщо кнопка відкриття кришки встановлена в заблоковане положення, у разі нахилу чайника вода все одно буде витікати.	

ДОДАТКОВЕ ПРИЛАДДЯ

⚠ ОБЕРЕЖНО: Це допоміжне приладдя й обладнання рекомендовано використовувати з приладом Makita, зазначеним у цьому посібнику. Використання будь-якого іншого допоміжного приладдя й обладнання може призвести до травмування. Використовуйте допоміжне приладдя й обладнання лише за призначенням.

У разі необхідності отримати допомогу в більш детальному ознайомленні з оснащенням звертайтеся до місцевого сервісного центру Makita.

- Оригінальний акумулятор Makita і затверджений зарядний пристрій Makita

ПРИМІТКА: Деякі елементи списку можуть входити до комплекту інструмента як стандартне приладдя. Вони можуть відрізнитися залежно від країни.

AVERTIZARE

- Pentru utilizatorii din Europa:
Acest aparat poate fi utilizat de copiii cu vârsta de cel puțin 8 ani doar dacă sunt supravegheați sau au fost instruiți cu privire la utilizarea aparatului în siguranță și dacă înțeleg pericolele implicate. Curățarea și lucrările de întreținere efectuate de utilizator nu vor fi realizate de copii decât dacă aceștia au vârsta de peste 8 ani și sunt supravegheați. Nu lăsați aparatul și cablul acestuia la îndemâna copiilor cu vârsta sub 8 ani.
Aparatele pot fi utilizate de persoanele cu capacități fizice, senzoriale sau mentale reduse ori lipsite de experiență și cunoștințe doar dacă sunt supravegheate sau au fost instruite cu privire la utilizarea aparatului în siguranță și dacă înțeleg pericolele implicate.
Copiii nu au voie să folosească acest aparat ca jucărie.
- Pentru utilizatorii din afara Europei:
Acest aparat nu este destinat utilizării de către persoane (inclusiv copii) cu capacități fizice, senzoriale sau mentale reduse ori lipsite de experiență și cunoștințe, cu excepția cazului în care sunt supravegheate sau au fost instruite cu privire la utilizarea aparatului de către o persoană responsabilă pentru siguranța lor. Copiii trebuie supravegheați pentru a vă asigura că nu se joacă cu aparatul.
- Consultați capitolul „ÎNTREȚINERE” pentru detaliile necesare privind precauțiile în timpul lucrărilor de întreținere efectuate de utilizator.
- Consultați capitolul „SPECIFICAȚII” pentru referința tipului de acumulator.
- Consultați secțiunea „Instalarea sau scoaterea cartușului acumulatorului” pentru modul de scoatere sau de instalare a acumulatorului.
- Atunci când eliminați la deșeuri cartușul acumulatorului, scoateți-l din mașină și eliminați-l într-un loc sigur. Respectați normele dumneavoastră locale privind eliminarea la deșeuri a acumulatorului.
- Dacă mașina nu este utilizată o perioadă lungă de timp, acumulatorul trebuie scos din aceasta.
- Nu scurtcircuitați cartușul acumulatorului.
- Acest aparat este destinat utilizării în gospodărie și în aplicații similare, cum ar fi:
 - în spațiile de bucătărie pentru personal în magazine, birouri și alte medii de lucru;
 - în ferme;
 - de către clienții din hoteluri, moteluri și alte medii de tip rezidențial;
 - în structuri care oferă cazare și mic dejun.
- Pentru a vă proteja împotriva incendiilor și a electrocutării, nu introduceți aparatul și acumulatorul în apă sau în orice alt lichid.
- Nu umpleți aparatul cu apă în exces. Apa fierdă poate fi ejectată și poate provoca arsuri.
- **AVERTIZARE:** Nu scoateți clapeta de închidere în timp ce fierbe apa.
- Acesta este un aparat care funcționează cu acumulator, acumulatorul fiind încărcat în afara aparatului.
- Acumulatorii reincărcabili trebuie scoși din aparat înainte de fi încărcăți.
- Acumulatorii trebuie introduși cu polaritatea corectă.
- Acumulatorii descărcați trebuie scoși din aparat și eliminați în condiții de siguranță.
- Evitați să vărsați lichid pe conectorii de alimentare sau pe bornele acumulatorului.
- Acest aparat este un fierbător de apă pentru a fierbe apa și există un risc de rănire în urma utilizării necorespunzătoare.

SPECIFICAȚII

Model:	DKT360
Tensiune nominală	36 V cc.
Capacitate	0,8 L
Dimensiuni (L x l x H)	233 x 263 x 307 mm (fără cartușul acumulatorului)
Greutate netă *1 (Valoarea combinată a fierbătorului și a suportului de alimentare)	2,7 - 3,4 kg (cu cartușele acumulatorului)
Greutate netă (Numai fierbătorul)	1,0 kg
Greutate netă (Numai suportul de alimentare)	1,0 kg (fără cartușul acumulatorului)
Timp de fierbere estimat *2	aproximativ 8 min. (pentru fierberea unei cantități de 0,8 L de apă cu o temperatură de 23 °C, la o temperatură ambientală de 23 °C)

*1 Greutatea combinată (cea mai mică și cea mai mare) a fierbătorului, a suportului sursei de alimentare și a cartușelor acumulatorului este prezentată în tabel.

*2 Valorile pot diferi în funcție de tipul acumulatorului, de starea de încărcare și de condițiile de utilizare.

- Datorită programului nostru continuu de cercetare și dezvoltare, specificațiile pot fi modificate fără o notificare prealabilă.
- Specificațiile pot varia în funcție de țară.

Cantitatea de apă care poate fi fiartă

Cartușul acumulatorului (complet încărcat)	Cantitatea de apă care poate fi fiartă*
BL1815N x 2	0,3 L
BL1820B x 2	0,5 L
BL1830B x 2	0,8 L
BL1840B x 2	1,1 L
BL1850B x 2	1,4 L
BL1860B x 2	1,7 L
PDC1200	12,0 L

* Pentru fierberea apei cu o temperatură de 23 °C, la o temperatură ambientală de 23 °C

NOTĂ: Cantitățile sunt estimative și pot diferi în funcție de tipul acumulatorului, de starea de încărcare și de condițiile de utilizare.

Cartușul acumulatorului și încărcătorul aplicabile

Cartușul acumulatorului	BL1815N / BL1820B / BL1830B / BL1840B / BL1850B / BL1860B
Încărcător	DC18RC / DC18RD / DC18RE / DC18SD / DC18SE / DC18SF / DC18SH

- Este posibil ca unele cartușe ale acumulatorilor și încărcătoare menționate mai sus să nu fie disponibile în funcție de regiunea dvs. de reședință.

⚠️ AVERTIZARE: Utilizați numai cartușele de acumulator și încărcătoarele enumerate mai sus. Utilizarea oricăror altor cartușe de acumulator și încărcătoare poate duce la rănire și/sau incendiu.

Sursă de alimentare cu conectare prin cablu recomandată

Bloc de alimentare portabil	PDC1200
-----------------------------	---------

- Este posibil ca grupul (grupurile) de acumulatori cu conectare prin cablu menționat(e) mai sus să nu fie disponibil(e), în funcție de regiunea dumneavoastră de reședință.
- Înainte de a utiliza grupul de acumulatori cu conectare prin cablu, citiți instrucțiunile și atenționările de pe acesta.

Simboluri

Mai jos sunt prezentate simbolurile care pot fi utilizate pentru echipament. Asigurați-vă că înțelegeți sensul acestora înainte de utilizare.



Citiți manualul de utilizare.



Avertizare: Suprafață fierbinte. Risc de arsuri. Nu atingeți până când nu se răcește.



Un acumulator reprezentativ aplicabil pentru acest produs.



Doar pentru țările din cadrul UE
Din cauza prezenței componentelor periculoase în echipament, deșeurile de echipamente electrice și electronice, acumulatorii și bateriile pot avea un efect negativ asupra mediului și sănătății umane.

Nu eliminați aparatele electrice și electronice sau bateriile împreună cu gunoii menajeri!

În conformitate cu Directiva europeană privind deșeurile de echipamente electrice și electronice, acumulatorii, bateriile și deșeurile de acumulatori și baterii, precum și cu adaptarea sa în legislația națională, deșeurile de echipamente electrice, de baterii și de acumulatori trebuie depozitate separat și eliminate la un centru de colectare separat pentru deșeurile municipale, care respectă reglementările privind protecția mediului.

Acest lucru este indicat prin simbolul care reprezintă o pubea cu roți barată cu o cruce, aplicat pe echipament.



Doar pentru țările din cadrul UE
Eliminarea corectă a deșeurii a acestui produs
Acest marcaj indică faptul că, pe tot teritoriul UE, acest produs nu trebuie eliminat împreună cu alte deșeurii menajere. Pentru a preveni efectele negative pe care eliminarea necontrolată a deșeurilor le poate avea asupra mediului și sănătății umane, reciclați produsul în mod responsabil pentru a promova reutilizarea durabilă a resurselor materiale. Pentru a returna dispozitivul dumneavoastră utilizat, folosiți sistemele de returnare și colectare sau contactați distribuitorul de la care a fost achiziționat produsul. Acesta poate prelua produsul pentru a recicla ecologică. Din cauza prezenței componentelor periculoase în echipament, echipamentul electric și electronic folosit poate avea un efect negativ asupra mediului și sănătății umane.

Destinația de utilizare

Acest aparat este destinat fierberii apei.

AVERTIZĂRI DE SIGURANȚĂ

Avertizări de siguranță pentru fierbătorul fără fir

⚠️ AVERTIZARE: IMPORTANT CITIȚI CU ATENȚIE toate avertizările de siguranță și toate instrucțiunile ÎNAINTE DE UTILIZARE. Nerespectarea acestor avertismente și instrucțiuni poate avea ca rezultat electrocutarea, incendiul și/ sau rănirea gravă.

1. **Nu utilizați accesorii care nu sunt recomandate de producător.** În caz contrar, poate apărea o problemă neașteptată.
2. **Nu atingeți suprafețele fierbinți.** Suprafețele se pot încălzi în timpul utilizării.
3. **Nu utilizați aparatul în apropierea surselor de căldură (sobe etc.).**
4. **Așezați aparatul pe o suprafață plană stabilă.**
5. **Nu acoperiți duza în timpul fierberii.** Aburul nu poate fi evacuat și poate duce la funcționarea necorespunzătoare sau la vătămări corporale.
6. **Lăsați aparatul să se răcească înainte de a-l curăța.** În caz contrar, pot fi provocate arsuri.
7. **Aveți grijă să nu întoarceți aparatul care conține apă.** Dispozitivul de blocare a curgerii apei nu etanșează complet. Apa se poate vărsa, chiar dacă dispozitivul de blocare a curgerii este activat.
8. **Poziționați aparatul astfel încât pereții sau mobilierul să nu fie expuse aburului.** În caz contrar, pot rezulta decolorări, deformări sau fisuri.
9. **Fierbeți doar apă. Nu fierbeți alte lichide în afară de apă, cum ar fi lapte, ceai sau supă etc.** În caz contrar, conținutul poate fi ejectat și poate provoca vătămări corporale sau aparatul se poate murdări ori poate apărea o defecțiune.
10. **Nu puneți în fierbător nimic altceva în afară de apă, cum ar fi o sticlă sau o ceașcă etc.** În caz contrar, apa poate fi ejectată și poate provoca vătămări corporale sau aparatul se poate murdări ori poate apărea o defecțiune.
11. **Nu ridicați capacul imediat după fierbere.** În caz contrar, apa fiartă se poate scurge și poate provoca arsuri.

⚠️ AVERTIZARE: NU permiteți comodității și familiarizării cu produsul (obținute prin utilizare repetată) să înlocuiască respectarea strictă a normelor de securitate pentru acest produs. FOLOSIREA INCORECTĂ sau nerespectarea normelor de securitate din acest manual de instrucțiuni poate provoca vătămări corporale grave.

Avertizări de siguranță pentru aparatul care funcționează cu acumulator

Utilizarea și îngrijirea aparatului care funcționează cu acumulator

- Preveniți punerea accidentală în funcțiune. Asigurați-vă că întrerupătorul se află în poziția oprit înainte de a conecta grupul de acumulatori, de a ridica sau a transporta aparatul.** Transportarea aparatului ținând degetul pe întrerupător sau alimentarea aparatului cu întrerupătorul pornit poate duce la accidente.
- Deconectați grupul de baterii de la aparat înainte de a face vreo reglare, de a schimba accesoriile sau de a depozita aparatul.** Aceste măsuri de siguranță preventive reduc riscul de pornire accidentală a aparatului.
- Efectuați reîncărcarea numai cu încărcătorul specificat de producător.** Un încărcător adecvat pentru un anumit tip de acumulator poate prezenta risc de incendiu dacă este utilizat cu alt tip de acumulator.
- Folosiți aparatele numai cu grupurile de acumulatori special destinate acestora.** Utilizarea altor grupuri de acumulatori poate prezenta risc de rănire și de incendiu.
- Când nu folosiți cartușul de acumulatori, țineți-l la distanță de obiecte metalice precum agrafe de birou, monede, chei, cuie, șuruburi sau alte obiecte metalice mici, ce pot constitui o legătură între cele două borne.** Scurtcircuitarea bornelor acumulatorului poate provoca arsuri sau incendii.
- În condiții extreme, lichidul poate fi eliminat din acumulator; evitați contactul cu acesta. Dacă intrați în contact accidental, clătiți bine cu apă zona afectată. Dacă lichidul intră în contact cu ochii, consultați și un medic.** Lichidul eliminat din acumulator poate provoca iritații sau arsuri.
- Nu utilizați un grup de acumulatori sau un aparat care este deteriorat ori modificat.** Acumulatorii deteriorați sau modificați pot prezenta un comportament imprevizibil, ce poate cauza incendii, explozii sau pericol de rănire.
- Nu expuneți un grup de acumulatori sau aparatul la foc sau la temperaturi excesive.** Expunerea la foc sau la temperaturi mai mari de 130 °C poate cauza explozii.
- Urmați toate instrucțiunile de încărcare și nu încărcăți grupul de acumulatori sau aparatul la temperaturi care nu se încadrează în intervalul specificat în instrucțiuni.** Încărcarea incorectă sau la temperaturi care nu se încadrează în intervalul specificat poate cauza deteriorarea acumulatorului și creșterea riscului de incendiu.
- Reparațiile trebuie efectuate de o persoană calificată, folosind doar piese de schimb identice.** Aceasta va asigura menținerea siguranței produsului.
- Nu modificați și nu încercați să reparați aparatul sau grupul de acumulatori decât în conformitate cu instrucțiunile de utilizare și întreținere.**

Instrucțiuni importante privind siguranța pentru cartușul acumulatorului

- Înainte de a folosi cartușul acumulatorului, citiți toate instrucțiunile și atenționările de pe (1) încărcătorul acumulatorului, (2) acumulator și (3) produsul care folosește acumulatorul.**
- Nu dezasamblați sau nu interveniți asupra cartușului acumulatorului.** Acest lucru poate cauza incendii, căldură excesivă sau explozii.
- Dacă timpul de funcționare s-a redus excesiv, întrerupeți imediat funcționarea.** Aceasta poate prezenta risc de supraîncălzire, posibile arsuri și chiar explozie.
- Dacă electrolitul pătrunde în ochi, clătiți bine ochii cu apă curată și consultați imediat un medic.** Există risc de orbire.
- Nu scurtcircuitați cartușul acumulatorului:**
 - Nu atingeți bornele cu niciun material conductor.**
 - Evitați depozitarea cartușului acumulatorului la un loc cu alte obiecte metalice cum ar fi cuie, monede etc.**
 - Nu expuneți cartușul acumulatorului la apă sau ploaie.**

Un scurtcircuit al acumulatorului poate provoca un flux puternic de curent electric, supraîncălzire, posibile arsuri și chiar defectarea mașinii.

- Nu depozitați și nu utilizați aparatul și cartușul acumulatorului în locuri în care temperatura poate atinge sau depăși 50 °C (122 °F).**
- Nu incinerăți cartușul acumulatorului chiar dacă acesta este grav deteriorat sau complet uzat.** Cartușul acumulatorului poate exploda în foc.
- Nu introduceți cuie în cartușul acumulatorului, nu îl tăiați, striviți, aruncați sau scăpați și nu îl loviți cu un obiect dur.** Astfel de acțiuni pot provoca incendii, căldură excesivă sau explozii.
- Nu utilizați un acumulator deteriorat.**
- Acumulatorii Li-Ion încorporați se supun cerințelor Legislației privind substanțele periculoase.**

Pentru transporturi comerciale, efectuate de exemplu de către părți terțe, expeditori, trebuie respectate cerințele speciale de ambalare și etichetare.

Pentru pregătirea articolului care urmează să fie expedit, este necesară consultarea unui expert în materiale periculoase. Vă rugăm să respectați, de asemenea, reglementările naționale, care pot fi mai detaliate.

Izolați sau acoperiți contactele deschise și împachetați acumulatorul în așa fel încât să nu se poată mișca în ambalaj.
- Atunci când eliminați la deșeurile cartușul acumulatorului, scoateți-l din aparat și eliminați-l într-un loc sigur.** Respectați normele dumneavoastră locale privind eliminarea la deșeurile a acumulatorului.

12. **Utilizați acumulatorul numai cu produsele specificate de Makita.** Instalarea acumulatorului în produse neconforme poate cauza incendii, căldură excesivă, explozii sau scurgeri de electrolit.
13. **Dacă aparatul nu este utilizat o perioadă lungă de timp, acumulatorul trebuie scos din acesta.**
14. **În timpul utilizării și după aceea, cartușul acumulatorului se poate încălzi, ceea ce poate cauza arsuri sau arsuri la temperaturi scăzute. Fiți atenți la manipularea cartușelor acumulatorilor atunci când sunt fierbinți.**
15. **Nu atingeți borna aparatului imediat după utilizare, întrucât se poate încălzi foarte tare și poate provoca arsuri.**
16. **Nu lăsați să pătrundă așchii, praf sau pământ în borne, în orificii și în canelurile cartușului acumulatorului.** Acest lucru poate duce la o performanță slabă sau poate cauza defectarea aparatului sau a cartușului acumulatorului.
17. **Nu utilizați cartușul acumulatorului în apropierea liniilor electrice de înaltă tensiune, cu excepția cazului în care aparatul suportă utilizarea în apropierea liniilor electrice de înaltă tensiune.** Acest lucru poate duce la funcționarea necorespunzătoare sau la defectarea aparatului sau a cartușului acumulatorului.
18. **Țineți acumulatorul la distanță de copii.**

PĂSTRAȚI ACESTE INSTRUCȚIUNI.

⚠ATENȚIE: Folosiți numai acumulatori Makita originali. Acumulatorii Makita care nu sunt originali sau acumulatorii care au suferit modificări se pot aprinde, provocând incendii, vătămări corporale și daune. De asemenea, anulează garanția oferită de Makita pentru aparatul și încărcătorul Makita.

Sfaturi pentru obținerea unei durate maxime de exploatare a acumulatorului

1. **Încărcați cartușul acumulatorului înainte de a se descărca complet.** Întrerupeți întotdeauna funcționarea aparatului și încărcați cartușul acumulatorului când observați o scădere a puterii aparatului.
2. **Nu reîncărcați niciodată un acumulator complet încărcat.** Suprîncărcarea va scurta durata de exploatare a acumulatorului.
3. **Încărcați cartușul acumulatorului la temperatura camerei, între 10 °C - 40 °C (50 °F - 104 °F).** Lăsați un acumulator fierbinte să se răcească înainte de a-l încărca.
4. **Atunci când nu utilizați cartușul acumulatorului, scoateți-l din aparat sau din încărcător.**
5. **Încărcați cartușul acumulatorului în cazul în care nu a fost utilizat pe o perioadă mai lungă (mai mult de șase luni).**

DESCRIERE COMPONENTE

Fierbător

► Fig.1

1	Duză	2	Clapetă de închidere
3	Buton de blocare a curgerii	4	Buton de deschidere a clapetei de închidere
5	Mâner	6	Linie nivel maxim
7	Indicator volum apă	8	Conector de alimentare (partea de jos)
9	Senzor de temperatură	-	-

Support alimentare

► Fig.2

10	Mâner de transport	11	Conector de alimentare
12	Întrerupător pornire/oprire	13	Cartușul acumulatorului
14	Senzor de temperatură	15	Element de împănântare

DESCRIEREA FUNCȚIILOR

⚠ATENȚIE: Asigurați-vă întotdeauna că aparatul este oprit și cartușul acumulatorului este scos înainte de a ajusta sau verifica funcționarea aparatului.

Instalarea sau scoaterea cartușului acumulatorului

⚠ATENȚIE: Opriti întotdeauna aparatul înainte de instalarea sau scoaterea cartușului acumulatorului.

⚠ATENȚIE: Țineți ferm aparatul și cartușul acumulatorului la instalarea sau scoaterea cartușului. În cazul în care nu țineți ferm aparatul și cartușul acumulatorului, acestea vă pot aluneca din mâini, rezultând defectarea mașinii și a cartușului acumulatorului, precum și accidentări.

Pentru a scoate cartușul acumulatorului, glisați-l afară din aparat în timp ce glisați butonul de pe partea frontală a cartușului.

Pentru a monta cartușul acumulatorului, aliniați limba de pe cartușul acumulatorului cu canelura din carcasă și introduceți-l în locaș. Introduceți-l complet, până când se înclichetează în locaș.

► Fig.3: 1. Buton 2. Cartușul acumulatorului

⚠ATENȚIE: Întotdeauna introduceți complet cartușul acumulatorului. În caz contrar, acesta poate cădea accidental din aparat provocând accidentarea dumneavoastră sau a persoanelor din jur.







⚠ATENȚIE: Nu forțați cartușul acumulatorului la montare. Dacă acesta nu glisează ușor, înseamnă că a fost introdus incorect.

NOTĂ: Aparatul nu funcționează doar cu un singur cartuș al acumulatorului.

Indicarea capacității rămase a acumulatorului

► Fig.4: 1. Indicator acumulator 2. Buton de verificare

Apăsăți butonul de verificare pentru indicarea capacității rămase a acumulatorului. Indicatoarele de acumulator corespund fiecărei acumulator.









Stare indicator acumulator			Capacitatea rămasă a acumulatorului
 Pornit	 Oprit	 Iluminare intermitentă	
			între 50% și 100%
			între 20% și 50%
			între 0% și 20%
			Încărcați acumulatorul

Indicarea capacității rămase a acumulatorului

► Numai pentru cartușe de acumulator cu indicator

► Fig.5: 1. Lămpi indicatoare 2. Buton de verificare

Apăsăți butonul de verificare de pe cartușul acumulatorului, astfel încât să se indice capacitățile rămase ale acumulatorului. Lămpile indicatorului vor lumina timp de câteva secunde.

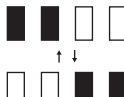
Lămpi indicatoare			Capacitate rămasă
 Iluminat	 Oprit	 Iluminare intermitentă	
			între 75% și 100%
			între 50% și 75%
			între 25% și 50%
			între 0% și 25%
			Încărcați acumulatorul.
			Este posibil ca acumulatorul să fie defect.

NOTĂ: În funcție de condițiile de utilizare și temperatura ambientală, indicația poate fi ușor diferită de capacitatea reală.

NOTĂ: Prima lampă indicatoare (extremitatea stângă) va lumina intermitent când sistemul de protecție a acumulatorului funcționează.

Sistem de protecție aparat/acumulator

Aparatul și acumulatorul sunt prevăzute cu un sistem de protecție. Acest sistem întrerupe automat alimentarea motorului pentru a prelungi durata de funcționare a aparatului și a acumulatorului. Aparatul se va opri automat în timpul funcționării dacă aparatul sau acumulatorul se află într-una dintre situațiile următoare.

- Protecție la suprasarcină: Când aparatul sau acumulatorul este utilizat într-un mod care duce la un consum exagerat de curent, acesta se va opri automat, fără nicio indicație. În această situație, opriți aparatul și întrerupeți aplicația care a dus la suprasolicitare. Apoi, reporniți aparatul.
- Protecție la supraîncălzire: Atunci când aparatul sau acumulatorul este supraîncălzit, aparatul se va opri automat. Lăsați aparatul să se răcească înainte de a-l reporni.
- Protecție la supradescărcare: când capacitatea acumulatorului scade, aparatul se oprește automat. Dacă aparatul nu funcționează deși întrerupătoarele sunt acționate, scoateți cartușul acumulatorului din aparat și încărcați-l.

Măsurile de protecție împotriva altor cauze

Sistemul de protecție este, de asemenea, conceput pentru alte cauze care ar putea deteriora aparatul și permite aparatului să se oprească automat. Parcurgeți toți pașii următori pentru a elimina cauzele, atunci când aparatul a fost oprit temporar sau a fost scos din funcțiune.

1. Opriți aparatul, apoi porniți-l din nou pentru a reporni.
2. Încărcați acumulatorul (acumulatorii) sau înlocuiți-l (înlocuiți-i) cu un acumulator (acumulatori) încărcat (încărcați).
3. Lăsați aparatul și acumulatorul (acumulatorii) să se răcească.

Dacă nu se poate observa nicio îmbunătățire prin resetarea sistemului de protecție, contactați centrul local de service Makita.

Utilizarea aparatului cu o sursă de alimentare cu conectare prin cablu

Înainte de a utiliza sursa de alimentare cu conectare prin cablu, citiți instrucțiunile și atenționările de pe aceasta.

⚠️ AVERTIZARE: La utilizarea aparatului cu sursa de alimentare cu conectare prin cablu, așezați sursa de alimentare cu conectare prin cablu pe o suprafață stabilă. Acest aparat este utilizat într-o poziție statică. Utilizarea sursei de alimentare cu conectare prin cablu pe care o transportați pe spate poate produce accidente prin cădere.

OPERAREA

Pregătire

La utilizarea aparatului pentru prima dată sau după o perioadă lungă de depozitare, efectuați pașii următori.

1. Scoateți toate materialele de ambalare de pe aparat.
2. Curățați interiorul fierbătorului și filtrul. Pe acestea poate exista murdărie, cum ar fi praf.

Consultați capitolul „ÎNTREȚINERE” pentru modul de curățare.

Fierberea apei

ATENȚIE: Fierbeți doar apă. Nu fierbeți alte lichide în afară de apă.

ATENȚIE: Nu așezați aparatul într-un loc instabil, într-un loc prin care trec adesea oameni sau într-un loc la care pot avea acces copiii. În caz contrar, aparatul se poate răsturna accidental și poate provoca vătămări.

ATENȚIE: La închiderea clapetei de închidere, împingeți-o ferm și fixați butonul de blocare a curgerii în poziția blocată. În caz contrar, pot fi provocate arsuri din cauza căderii accidentale.

1. Deschideți clapeta de închidere în timp ce apăsați ambele butoane de deschidere a clapetei de închidere.
2. Turnați cantitatea dorită de apă proaspătă caldută în fierbător. Apoi închideți clapeta de închidere.

ATENȚIE: Asigurați-vă că butonul de blocare a curgerii este în poziție blocată. În caz contrar, apa fiartă poate fi vărsată accidental și poate provoca arsuri.

ATENȚIE: Nu umpleți cu apă peste linia maximă. În caz contrar, apa fiartă poate fi ejectată și poate provoca arsuri.

NOTĂ: Evitați fierberea fără apă, nu porniți aparatul fără apă. În caz contrar, pot apărea decolorări sau defecțiuni.

► Fig.6

3. Așezați fierbătorul pe suportul de alimentare.
- Fig.7

4. Apăsați întrerupătorul pornire/oprire.

Întrerupătorul pornire/oprire luminează portocaliu, emite un singur semnal sonor, apoi începe fierberea.

► Fig.8: 1. Întrerupător pornire/oprire

ATENȚIE: Nu atingeți aburul. Pericol de arsuri.

► Fig.9

ATENȚIE: Nu atingeți marcajul  și partea metalică semnalată în figură în timpul fierberii sau la scurt timp după fierbere. Pericol de arsuri.

► Fig.10: 1. Parte metalică ce poate fi extrem de fierbinte

NOTĂ: Dacă apăsați întrerupătorul pornire/oprire imediat după fierbere, este posibil ca aparatul să nu funcționeze din cauza protecției împotriva temperaturilor ridicate. În acest caz, lăsați aparatul să se răcească și apoi apăsați din nou întrerupătorul pornire/oprire.

Când fierberea s-a încheiat, aparatul se oprește automat și emite un semnal sonor timp de câteva secunde.

NOTĂ: Dacă ridicați fierbătorul sau suportul de alimentare în timpul fierberii, aparatul oprește fierberea și întrerupătorul pornire/oprire emite o lumină portocalie intermitentă.

— Dacă puneți la loc fierbătorul sau suportul de alimentare în timp ce întrerupătorul pornire/oprire luminează intermitent, aparatul repornește fierberea automat.

— La câteva secunde după ce ridicați fierbătorul sau suportul de alimentare, aparatul se oprește.

NOTĂ: Când capacitatea acumulatorului scade în timpul fierberii, aparatul se oprește și întrerupătorul pornire/oprire emite o lumină roșie intermitentă timp de câteva secunde și trei semnale sonore.

NOTĂ: Dacă porniți aparatul când capacitatea cel puțin a unui acumulator este scăzută, aparatul se oprește la câteva secunde, emițând un singur sunet scurt.

5. Ridicați fierbătorul în timp ce țineți mânerul de transport al suportului de alimentare.

► Fig.11

6. Turnați apa.

ATENȚIE: Aveți grijă să nu vă ardeți în timp ce turnați apă fiartă.

Pentru a preveni curgerea accidentală a apei, este prevăzut un buton de blocare a curgerii. Apăsați butonul de blocare a curgerii pentru a turna apa.

► Fig.12

Transportul

AVERTIZARE: Nu transportați fierbătorul cu suportul de alimentare în timp ce încălziți apa sau cu apă fiartă în fierbător. În caz contrar, pot fi provocate arsuri din cauza căderii accidentale.

Când transportați aparatul, apucați mânerul de transport.

ÎNȚREȚINERE

▲AVERTIZARE: Toate piesele trebuie înlocuite la un centru de service autorizat.

▲ATENȚIE: Asigurați-vă întotdeauna că aparatul este oprit, deconectat și cartușul acumulatorului scos înainte de a executa lucrările de inspecție și întreținere.

▲ATENȚIE: Asigurați-vă întotdeauna că fierbătorul este gol înainte de a încerca să efectuați inspecția sau întreținerea. În caz contrar, se pot produce accidente.

► Fig.13

NOTĂ: Nu utilizați niciodată gazolină, benzină, diluant, alcool sau alte substanțe asemănătoare. În caz contrar, pot rezulta decolorări, deformări sau fisuri.

NOTĂ: Nu utilizați mașina de spălat vase, uscătorul de vase sau uscătorul de păr.

NOTĂ: Nu utilizați pulbere de lustruit, înălbitor, demachiant, perie de frecat din metal, perie de frecat chimică etc.

NOTĂ: Nu spălați fierbătorul și suportul de alimentare. Nu udați conectorul de alimentare.

► Fig.14

Pentru a menține SIGURANȚA și FIABILITATEA produsului, reparațiile și orice alte lucrări de întreținere sau reglare trebuie executate de centre de service Makita autorizate sau proprii, folosind întotdeauna piese de schimb Makita.

Curățarea

Exteriorul aparatului

După ce aparatul s-a răcit, curățați exteriorul aparatului folosind o lavetă curată.

Dacă aparatul este foarte murdar, folosiți o lavetă umezită în apă cu săpun. Ștergeți apoi apa cu o cârpă uscată.

► Fig.15

Interiorul fierbătorului

Scoateți clapeta de închidere trăgând-o din fierbător, astfel cum se arată în figură.

► Fig.16

Clătiți bine cu apă, apoi uscați interiorul.

Filtru

Scoateți filtrul trăgându-l afară din clapeta de închidere, astfel cum se arată în figură.

Spălați filtrul, apoi uscați-l.

► Fig.17: 1. Filtru

Pentru a instala filtrul și clapeta de închidere, urmați în ordine inversă procedura de demontare.

Îndepărtarea depunerilor din fierbător

Prin utilizarea aparatului, în fierbător se vor acumula depuneri de calcar. Fierberea devine inefficientă din cauza depunerilor de calcar. Dacă depunerile de calcar devin vizibile, curățați interiorul fierbătorului cu acid citric.

1. Deschideți clapeta de închidere și scoateți filtrul din clapeta de închidere.
 2. Turnați apă în fierbător până la linia maximă.
 3. Adăugați în apă 40 g (1,4 oz) de acid citric disponibil pe piață și amestecați. Apoi închideți clapeta de închidere.
 4. Așezați fierbătorul pe suportul de alimentare.
 5. Apăsăți întrerupătorul pornire/oprire.
 6. Lăsați fierbătorul să se răcească aproximativ 1 oră după terminarea fierberii.
 7. Scurgeți apa și clătiți interiorul fierbătorului cu apă.
 8. Dacă se simte un gust sau un miros de acid citric, fierbeți numai apă și scurgeți-o.
- Dacă praful este greu de îndepărtat, repetați pașii 2 - 7.
9. Uscați fierbătorul și montați filtrul pe clapeta de închidere.

Depozitare

Pentru a preveni incendiile sau arsurile, lăsați aparatul să se răcească complet înainte de a-l depozita. Nu depozitați acumulatorul descărcat perioade îndelungate, întrucât acest lucru îi poate reduce durata de funcționare.

DEPANARE

Înainte de a solicita reparații, efectuați mai întâi propria inspecție. Dacă detectați o problemă care nu este explicată în manual, nu încercați să dezasamblați mașina. În schimb, adresați-vă Centrelor de service autorizate Makita, utilizând întotdeauna piese de schimb Makita pentru reparații.

Simptom	Cauză probabilă	Remediu
Nu funcționează.	Cartușele acumulatorului nu sunt montate în mod corespunzător.	Montați cartușele acumulatorului în modul descris în acest manual.
	Cartușele acumulatorului sunt descărcate.	Încărcați cartușele acumulatorului.
Aparatul se oprește cu un semnal sonor la scurt timp după ce a fost pornit.	Senzorul de temperatură detectează o temperatură ridicată deoarece întrerupătorul pornire/oprire a fost apăsat imediat după fierbere.	Opriti aparatul timp de câteva minute pentru a-l răci.
Aparatul se oprește, iar întrerupătorul pornire/oprire emite o lumină portocalie intermitentă la scurt timp după pornirea aparatului.	Terminalul senzorului de temperatură este murdar.	Ștergeți murdăria de pe senzorul de temperatură cu o cârpă uscată.
	Suportul de alimentare este înclinat sau așezat pe o suprafață instabilă.	Așezați aparatul pe o suprafață stabilă, netedă și plană.
Deși operația de fierbere nu s-a încheiat, aparatul se oprește, emițând un semnal sonor timp de câteva secunde, la fel ca atunci când fierberea se încheie.	Terminalul senzorului de temperatură este murdar.	Ștergeți murdăria de pe senzorul de temperatură cu o cârpă uscată.
	Fierbătorul nu este așezat pe suportul de alimentare în mod corespunzător deoarece există praf sau altă murdărie similară între fierbător și suportul de alimentare.	Îndepărtați praful de pe partea de jos a fierbătorului sau de pe suportul de alimentare.
Întrerupătorul pornire/oprire nu încetează să lumineze intermitent cu roșu (și întrerupătorul pornire/oprire se oprește după aproximativ 10 minute).	Conectorul de alimentare de pe fierbător și/sau suportul de alimentare este murdar.	Scoateți acumulatorul și ștergeți murdăria de pe conectorul de alimentare cu o cârpă uscată.
Apa fiartă se revarsă.	Aparatul a fost umplut cu apă peste linia maximă.	Reduceți cantitatea de apă sub linia maximă.
	Filtrul a fost umplut cu alte lichide decât apă.	Nu fierbeți alte lichide în afară de apă.
Se simte un miros în apa fiartă.	Clorul din apa de la robinet poate mirosi.	
	Mirosul de rășină care se simte imediat după despachetare va dispărea în timp.	
Picături de apă pe suportul de alimentare.	Pe aparat poate apărea condens din cauza vaporilor de apă fiartă.	
Apa fiartă se scurge când fierbătorul este înclinat.	Există o deschidere la duză. Chiar dacă butonul de deschidere a clapetei de închidere este în poziție blocată, apa se scurge când fierbătorul este înclinat.	

ACCESORII OPȚIONALE

ATENȚIE: Folosiți accesoriile sau piesele auxiliare recomandate pentru aparatul dumneavoastră Makita în acest manual. Utilizarea altor accesorii sau piese auxiliare poate prezenta risc de accidentări. Utilizați accesoriile sau piesele auxiliare numai în scopul destinat.

Dacă aveți nevoie de asistență sau de mai multe detalii referitoare la aceste accesorii, adresați-vă centrului local de service Makita.

- Acumulator original Makita și încărcător autorizat Makita

NOTĂ: Unele articole din listă pot fi incluse ca accesorii standard în ambalajul de scule. Acestea pot diferi în funcție de țară.

WARNUNG

- Für Benutzer in Europa:
Dieses Gerät kann von Kindern ab 8 Jahren benutzt werden, sofern sie eine Beaufsichtigung oder Anweisung bezüglich des sicheren Gebrauchs des Gerätes erhalten haben und die damit verbundenen Gefahren verstehen. Die Reinigung und Wartung durch den Benutzer darf nicht von Kindern durchgeführt werden, es sei denn, sie sind älter als 8 Jahre und werden beaufsichtigt. Bewahren Sie das Gerät und sein Kabel außerhalb der Reichweite von Kindern unter 8 Jahren auf.
Geräte können von Personen mit verminderten körperlichen, sensorischen oder geistigen Fähigkeiten oder Mangel an Erfahrung und Kenntnissen benutzt werden, sofern sie eine Beaufsichtigung oder Anweisung bezüglich des sicheren Gebrauchs des Gerätes erhalten haben und die damit verbundenen Gefahren verstehen.
Kinder dürfen nicht mit dem Gerät spielen.
- Für Benutzer in außereuropäischen Gebieten:
Dieses Gerät ist nicht für den Gebrauch durch Personen (einschließlich Kindern) mit verminderten körperlichen, sensorischen oder geistigen Fähigkeiten oder mangelnder Erfahrung und Kenntnis vorgesehen, es sei denn, sie haben eine Betreuung oder Unterweisung im Gebrauch des Gerätes von einer Person erhalten, die für ihre Sicherheit verantwortlich ist. Kinder sollten beaufsichtigt werden, um sicherzugehen, dass sie nicht mit dem Gerät spielen.
- Entsprechende Details der Vorsichtsmaßnahmen während der Benutzerwartung finden Sie im Kapitel „WARTUNG“.
- Angaben zur Typenbezeichnung des Akkus finden Sie im Kapitel „TECHNISCHE DATEN“.
- Angaben zum Demontage- oder Installationsverfahren des Akkus finden Sie im Abschnitt „Anbringen und Abnehmen des Akkus“.
- Entfernen Sie den Akku zum Entsorgen vom Werkzeug, und entsorgen Sie ihn an einem sicheren Ort. Befolgen Sie die örtlichen Vorschriften bezüglich der Entsorgung von Akkus.
- Soll das Gerät längere Zeit nicht benutzt werden, muss der Akku vom Gerät entfernt werden.
- Der Akku darf nicht kurzgeschlossen werden.
- Dieses Gerät ist für den Gebrauch im Haushalt und für ähnliche Anwendungen bestimmt, wie z. B.:
 - Personalküchenbereiche in Geschäften, Büros und anderen Arbeitsumgebungen;
 - Bauernhäuser;
 - von Kunden in Hotels, Motels und anderen wohnungsähnlichen Umgebungen;
 - Frühstückspensionen.
- Tauchen Sie das Gerät und den Akku zum Schutz vor Brand und Stromschlag nicht in Wasser oder irgendwelche anderen Flüssigkeiten ein.
- Überfüllen Sie das Gerät nicht mit Wasser. Kochendes Wasser kann herausspritzen und Verbrennungen verursachen.
- **WARNUNG:** Nehmen Sie den Deckel nicht ab, während das Wasser kocht.
- Es handelt sich um ein batteriebetriebenes Gerät, wobei der Akku außerhalb des Gerätes geladen wird.
- Wiederaufladbare Akkus sind vor dem Aufladen aus dem Gerät zu entfernen.
- Die Akkus sind polrichtig einzulegen.
- Erschöpfte Akkus sind aus dem Gerät zu entfernen und sicher zu entsorgen.
- Vermeiden Sie es, Flüssigkeiten auf die Stromversorgungsanschlüsse oder die Akkukontakte zu verschütten.
- Dieses Gerät ist ein Wasserkocher zum Kochen von Wasser, und es besteht Verletzungsgefahr bei unsachgemäßem Gebrauch.

TECHNISCHE DATEN

Modell:	DKT360
Nennspannung	36 V Gleichstrom
Kapazität	0,8 L
Abmessungen (L × B × H)	233 × 263 × 307 mm (ohne Akku)
Nettogewicht *1 (kombinierter Wert des Kessels und des Stromversorgungsständers)	2,7 - 3,4 kg (mit Akkus)
Nettogewicht (nur Kessel)	1,0 kg
Nettogewicht (nur Stromversorgungsständer)	1,0 kg (ohne Akku)
Geschätzte Kochzeit *2	ca. 8 Min. (wenn 0,8 L Wasser von 23 °C bei einer Umgebungstemperatur von 23 °C gekocht wird)

*1 Das niedrigste und höchste Kombinationsgewicht des Kessels, des Stromversorgungsständers und der Akkus sind in der Tabelle angegeben.

*2 Die Werte können je nach Akkutyp, Ladezustand und Benutzungsbedingungen unterschiedlich sein.

- Wir behalten uns vor, Änderungen der technischen Daten im Zuge der Entwicklung und des technischen Fortschritts ohne vorherige Ankündigung vorzunehmen.
- Die technischen Daten können von Land zu Land unterschiedlich sein.

Menge an kochbarem Wasser

Akku (voll aufgeladen)	Menge an kochbarem Wasser*
BL1815N x 2	0,3 L
BL1820B x 2	0,5 L
BL1830B x 2	0,8 L
BL1840B x 2	1,1 L
BL1850B x 2	1,4 L
BL1860B x 2	1,7 L
PDC1200	12,0 L

* Wenn Wasser von 23 °C bei einer Umgebungstemperatur von 23 °C gekocht wird

HINWEIS: Die Beträge sind Näherungswerte und können je nach Akkutyp, Ladezustand und Benutzungsbedingungen unterschiedlich sein.

Zutreffende Akkus und Ladegeräte

Akku	BL1815N / BL1820B / BL1830B / BL1840B / BL1850B / BL1860B
Ladegerät	DC18RC / DC18RD / DC18RE / DC18SD / DC18SE / DC18SF / DC18SH

- Einige der oben aufgelisteten Akkus und Ladegeräte sind je nach Ihrem Wohngebiet eventuell nicht erhältlich.

⚠️ WARNUNG: Verwenden Sie nur die oben aufgeführten Akkus und Ladegeräte. Bei Verwendung irgendwelcher anderer Akkus und Ladegeräte besteht Verletzungs- und/oder Brandgefahr.

Empfohlene kabelgebundene Stromquelle

Rückentragbare Akku-Bank	PDC1200
--------------------------	---------

- Die oben aufgelisteten kabelgebundenen Akku-Bänke sind je nach Ihrem Wohngebiet eventuell nicht erhältlich.
- Lesen Sie vor Gebrauch der kabelgebundenen Akku-Bank die daran angebrachten Anweisungen und Warnmarkierungen durch.

Symbole

Nachfolgend werden Symbole beschrieben, die für das Gerät verwendet werden können. Machen Sie sich unbedingt vor der Benutzung mit ihrer Bedeutung vertraut.



Betriebsanleitung lesen.



Warnung: Heiße Oberfläche. Verbrennungsgefahr. Nicht vor Abkühlen berühren.



Ein repräsentativer Akku, der für dieses Produkt geeignet ist.



Nur für EU-Länder
Aufgrund des Vorhandenseins gefährlicher Komponenten in der Ausrüstung können Elektro- und Elektronik-Altgeräte, Akkumulatoren und Batterien sich negativ auf die Umwelt und die menschliche Gesundheit auswirken. Entsorgen Sie Elektro- und Elektronikgeräte oder Batterien nicht mit dem Hausmüll!
In Übereinstimmung mit der Europäischen Richtlinie über Elektro- und Elektronik-Altgeräte, Akkumulatoren und Batterien, verbrauchte Akkumulatoren und Batterien sowie ihrer Anpassung an nationales Recht sollten Elektro-Altgeräte, Batterien und Akkumulatoren gemäß den Umweltschutzbestimmungen getrennt gelagert und zu einer getrennten Sammelstelle für Siedlungsabfälle geliefert werden.
Dies wird durch das am Gerät angebrachte Symbol der durchgestrichenen Abfalltonne auf Rädern angezeigt.



Nur für EG-Länder
Korrekte Entsorgung dieses Produkts
Diese Markierung zeigt an, dass dieses Produkt in der ganzen EU nicht mit anderem Haushaltsmüll entsorgt werden sollte. Um mögliche Umwelt- oder Gesundheitsschäden durch unkontrollierte Abfallentsorgung zu verhindern, entsorgen Sie es verantwortungsvoll, um die nachhaltige Wiederverwertung von Materialressourcen zu fördern. Um Ihr gebrauchtes Gerät zurückzuschicken, nutzen Sie bitte die Rückgabe- und Sammelsysteme, oder kontaktieren Sie den Händler, bei dem das Produkt gekauft wurde. Er kann dieses Produkt für umwelt-sicheres Recycling annehmen.
Aufgrund des Vorhandenseins gefährlicher Komponenten in der Ausrüstung können Elektro- und Elektronik-Altgeräte sich negativ auf die Umwelt und die menschliche Gesundheit auswirken.

Vorgesehene Verwendung

Das Gerät ist zum Kochen von Wasser vorgesehen.

SICHERHEITSWARNUNGEN

Sicherheitswarnungen für Akku-Wasserkocher

⚠️ WARNUNG: WICHTIG! Alle Sicherheitswarnungen und Anweisungen VOR GEBRAUCH AUFMERKSAM LESEN. Eine Missachtung der Warnungen und Anweisungen kann zu einem elektrischen Schlag, Brand und/oder schweren Verletzungen führen.

1. **Verwenden Sie kein Zubehör, das nicht vom Hersteller empfohlen wird.** Andernfalls können unerwartete Dinge auftreten.
2. **Berühren Sie keine heißen Oberflächen.** Die Oberflächen können während des Gebrauchs heiß werden.
3. **Benutzen Sie das Gerät nicht in der Nähe von Wärmequellen (Öfen usw.).**
4. **Stellen Sie das Gerät auf eine ebene, stabile Fläche.**
5. **Decken Sie den Abguss beim Kochen nicht ab.** Dampf kann nicht abgeleitet werden und kann eine Funktionsstörung oder Verletzungen verursachen.
6. **Lassen Sie das Gerät abkühlen, bevor Sie es reinigen.** Andernfalls kann es zu Brandverletzungen kommen.
7. **Legen Sie das Gerät nicht ab, wenn es Wasser enthält.** Die Auslaufsperrung ist nicht vollständig wasserdicht. Wasser kann auslaufen, selbst wenn die Auslaufsperrung aktiviert ist.
8. **Positionieren Sie das Gerät so, dass Wände oder Möbel nicht dem Dampf ausgesetzt sind.** Andernfalls kann es zu Verfärbungen, Verformungen oder Rissen kommen.
9. **Kochen Sie nur Wasser. Kochen Sie keine anderen Flüssigkeiten, wie etwa Milch, Tee oder Suppe usw.** Andernfalls kann der Inhalt herausgespritzt werden und Verletzungen verursachen, das Gerät kann verschmutzt werden oder es können Funktionsstörungen auftreten.
10. **Platzieren Sie keine anderen Gegenstände außer Wasser in den Kessel, wie z. B. eine Flasche oder Tasse usw.** Andernfalls kann das Wasser herausgespritzt werden und Verletzungen verursachen, das Gerät kann verschmutzt werden oder es können Funktionsstörungen auftreten.
11. **Öffnen Sie den Deckel nicht sofort nach dem Kochen.** Andernfalls kann abgekochtes Wasser tropfen und Brandverletzungen verursachen.

⚠️ WARNUNG: Lassen Sie sich NICHT durch Bequemlichkeit oder Vertrautheit mit dem Produkt (durch wiederholten Gebrauch erworben) von der strikten Einhaltung der Sicherheitsregeln für das vorliegende Produkt abhalten. MISSBRAUCH oder Missachtung der Sicherheitsvorschriften in dieser Anleitung können schwere Verletzungen verursachen.

Sicherheitswarnungen für batteriebetriebene Geräte

Verwendung und Pflege von batteriebetriebenen Geräten

- Verhüten Sie unbeabsichtigtes Einschalten. Vergewissern Sie sich, dass sich der Schalter in der Aus-Stellung befindet, bevor Sie den Akku anschließen bzw. das Gerät aufheben oder tragen.** Das Tragen des Gerätes mit dem Finger am Schalter oder das Anschließen bei eingeschaltetem Schalter führt zu Unfällen.
- Trennen Sie den Akku vom Gerät, bevor Sie Einstellungen vornehmen, Zubehörteile austauschen oder das Gerät lagern.** Solche vorbeugenden Sicherheitsmaßnahmen reduzieren die Gefahr eines versehentlichen Einschaltens des Gerätes.
- Laden Sie den Akku nur mit dem vom Hersteller vorgeschriebenen Ladegerät.** Ein Ladegerät, das für einen Akkutyp geeignet ist, kann eine Brandgefahr darstellen, wenn es mit einem anderen Akku verwendet wird.
- Benutzen Sie Geräte nur mit den ausdrücklich vorgeschriebenen Akkus.** Bei Verwendung irgendwelcher anderer Akkus besteht Verletzungs- und Brandgefahr.
- Halten Sie den Akku bei Nichtgebrauch von anderen Metallgegenständen, wie z. B. Büroklammern, Münzen, Schlüsseln, Nägeln, Schrauben oder anderen kleinen Metallgegenständen, fern, welche die Kontakte kurzschließen können.** Kurzschließen der Akkukontakte kann Verbrennungen oder einen Brand verursachen.
- Bei Missbrauch kann Flüssigkeit aus dem Akku austreten. Vermeiden Sie Kontakt mit dieser Flüssigkeit. Falls Sie versehentlich mit der Flüssigkeit in Berührung kommen, spülen Sie die betroffenen Stellen mit Wasser ab. Falls die Flüssigkeit in die Augen gelangt, suchen Sie zusätzlich ärztliche Hilfe auf.** Die vom Akku austretende Flüssigkeit kann Hautreizungen oder Verätzungen verursachen.
- Verwenden Sie keine Akkus oder Geräte, die beschädigt oder modifiziert sind.** Beschädigte oder modifizierte Akkus können unvorhersehbares Verhalten zeigen, das zu einem Brand, einer Explosion oder Verletzungsgefahr führen kann.
- Setzen Sie einen Akku oder ein Gerät nicht Feuer oder übermäßigen Temperaturen aus.** Bei Einwirkung von Feuer oder Temperaturen über 130 °C kann es zu einer Explosion kommen.
- Befolgen Sie alle Ladeanweisungen, und laden Sie den Akku bzw. das Gerät nicht außerhalb des in den Anweisungen angegebenen Temperaturbereichs.** Wird der Ladevorgang unsachgemäß oder bei Temperaturen außerhalb des angegebenen Bereichs durchgeführt, kann es zu einer Beschädigung des Akkus und erhöhter Brandgefahr kommen.
- Lassen Sie Wartungsarbeiten nur von einem qualifizierten Wartungstechniker unter Verwendung identischer Ersatzteile durchführen.** Dadurch wird die Aufrechterhaltung der Sicherheit des Produkts gewährleistet.

11. **Unterlassen Sie jegliche Modifizierung oder Versuche, das Gerät oder den Akku zu reparieren, außer wie in den Anweisungen für Gebrauch und Pflege angegeben.**

Wichtige Sicherheitsanweisungen für Akku

- Lesen Sie vor der Benutzung des Akkus alle Anweisungen und Warnhinweise, die an (1) Ladegerät, (2) Akku und (3) Akkuwerkzeug angebracht sind.**
- Unterlassen Sie Zerlegen oder Manipulieren des Akkus.** Es kann sonst zu einem Brand, übermäßiger Hitzeentwicklung oder einer Explosion kommen.
- Falls die Betriebszeit beträchtlich kürzer geworden ist, stellen Sie den Betrieb sofort ein. Anderenfalls besteht die Gefahr von Überhitzung, möglichen Verbrennungen und sogar einer Explosion.**
- Falls Elektrolyt in Ihre Augen gelangt, waschen Sie sie mit sauberem Wasser aus, und begeben Sie sich unverzüglich in ärztliche Behandlung. Anderenfalls können Sie Ihre Sehkraft verlieren.**
- Der Akku darf nicht kurzgeschlossen werden:**
 - (1) **Die Kontakte dürfen nicht mit leitfähigem Material berührt werden.**
 - (2) **Lagern Sie den Akku nicht in einem Behälter zusammen mit anderen Metallgegenständen, wie z. B. Nägel, Münzen usw.**
 - (3) **Setzen Sie den Akku weder Wasser noch Regen aus.****Ein Kurzschluss des Akkus verursacht starken Stromfluss, der Überhitzung, mögliche Verbrennungen und einen Defekt zur Folge haben kann.**
- Unterlassen Sie Lagerung und Gebrauch des Gerätes und des Akkus an Orten, an denen die Temperatur 50 °C erreichen oder überschreiten kann.**
- Versuchen Sie niemals, den Akku zu verbrennen, selbst wenn er stark beschädigt oder vollkommen verbraucht ist. Der Akku kann im Feuer explodieren.**
- Unterlassen Sie Nageln, Schneiden, Zerquetschen, Werfen, Fallenlassen des Akkus oder Schlagen des Akkus mit einem harten Gegenstand.** Eine solche Handlung kann zu einem Brand, übermäßiger Hitzeentwicklung oder einer Explosion führen.
- Benutzen Sie keine beschädigten Akkus.**
- Die enthaltenen Lithium-Ionen-Akkus unterliegen den Anforderungen der Gefahrgutgesetzgebung.**

Für kommerzielle Transporte, z. B. durch Dritte oder Spediteure, müssen besondere Anforderungen zu Verpackung und Etikettierung beachtet werden.

Zur Vorbereitung des zu transportierenden Artikels ist eine Beratung durch einen Experten für Gefahrgut erforderlich. Bitte beachten Sie möglicherweise ausführlichere nationale Vorschriften.

Überkleben oder verdecken Sie offene Kontakte, und verpacken Sie den Akku so, dass er sich in der Verpackung nicht umher bewegen kann.

11. Entfernen Sie den Akku zum Entsorgen vom Gerät, und entsorgen Sie ihn an einem sicheren Ort. Befolgen Sie die örtlichen Vorschriften bezüglich der Entsorgung von Akkus.
12. Verwenden Sie die Akkus nur mit den von Makita angegebenen Produkten. Das Einsetzen der Akkus in nicht konforme Produkte kann zu einem Brand, übermäßiger Hitzebildung, einer Explosion oder Auslaufen von Elektrolyt führen.
13. Soll das Gerät längere Zeit nicht benutzt werden, muss der Akku vom Gerät entfernt werden.
14. Der Akku kann während des Gebrauchs heiß werden und auch nach dem Gebrauch noch längere Zeit heiß bleiben, so dass es zu Verbrennungen oder Niedertemperaturverbrennungen kommen kann. Beachten Sie die Handhabung von heißen Akkus.
15. Berühren Sie nicht den Anschlusskontakt des Gerätes unmittelbar nach dem Gebrauch, da er heiß genug werden kann, um Verbrennungen zu verursachen.
16. Achten Sie darauf, dass sich keine Späne, Staub oder Schmutz in den Anschlusskontakten, Löchern und Nuten des Akkus absetzen. Dies kann zu einer LeistungseinbuÙe oder Betriebsstörung des Gerätes oder des Akkus führen.
17. Wenn das Gerät den Einsatz in der Nähe einer Hochspannungs-Stromleitung nicht unterstützt, benutzen Sie den Akku nicht in der Nähe einer Hochspannungs-Stromleitung. Dies kann zu einer Funktionsstörung oder Betriebsstörung des Gerätes oder des Akkus führen.
18. Halten Sie den Akku von Kindern fern.

DIESE ANWEISUNGEN AUFBEWAHREN.

⚠ VORSICHT: Verwenden Sie nur Original-Makita-Akkus. Die Verwendung von Nicht-Original-Makita-Akkus oder von Akkus, die abgeändert worden sind, kann zum Bersten des Akkus und daraus resultierenden Bränden, Personenschäden und Beschädigung führen. Außerdem wird dadurch die Makita-Garantie für das Makita-Gerät und -Ladegerät ungültig.

Hinweise zur Aufrechterhaltung der maximalen Akku-Nutzungsdauer

1. Laden Sie den Akku auf, bevor er vollkommen erschöpft ist. Schalten Sie das Gerät stets aus, und laden Sie den Akku auf, wenn Sie ein Nachlassen der Geräteleistung feststellen.
2. Unterlassen Sie erneutes Laden eines voll aufgeladenen Akkus. Überladen führt zu einer Verkürzung der Nutzungsdauer des Akkus.
3. Laden Sie den Akku bei Raumtemperatur zwischen 10 – 40 °C. Lassen Sie einen heißen Akku abkühlen, bevor Sie ihn laden.
4. Wenn Sie den Akku nicht benutzen, nehmen Sie ihn vom Gerät oder Ladegerät ab.
5. Der Akku muss geladen werden, wenn er lange Zeit (länger als sechs Monate) nicht benutzt wird.

BEZEICHNUNG DER TEILE

Kessel

► Abb.1

1	Ausguss	2	Deckel
3	Auslaufsperrknopf	4	Deckelentriegelungsknopf
5	Handgriff	6	Maximalpegellinie
7	Wassermengenskala	8	Stromversorgungsanschluss (Unterseite)
9	Temperatursensor	-	-

Stromversorgungsständer

► Abb.2

10	Tragegriff	11	Stromversorgungsanschluss
12	Betriebsschalter	13	Akku
14	Temperatursensor	15	Bodenfühlerelement

FUNKTIONSBESCHREIBUNG

⚠ VORSICHT: Vergewissern Sie sich vor der Durchführung von Einstellungen oder Funktionsprüfungen des Gerätes stets, dass das Gerät ausgeschaltet und der Akku abgenommen ist.

Anbringen und Abnehmen des Akkus

⚠ VORSICHT: Schalten Sie stets das Gerät aus, bevor Sie den Akku anbringen oder abnehmen.

⚠ VORSICHT: Halten Sie das Gerät und den Akku beim Anbringen oder Abnehmen des Akkus sicher fest. Wenn Sie das Gerät und den Akku nicht sicher festhalten, können sie Ihnen aus der Hand rutschen, was zu einer Beschädigung des Gerätes und des Akkus und zu Personenschäden führen kann.

Ziehen Sie den Akku zum Abnehmen vom Gerät ab, während Sie den Knopf an der Vorderseite des Akkus verschieben.

Richten Sie zum Anbringen des Akkus dessen Führungsfeder auf die Nut im Gehäuse aus, und schieben Sie den Akku hinein. Schieben Sie ihn vollständig ein, bis er mit einem hörbaren Klicken einrastet.

► Abb.3: 1. Knopf 2. Akku

⚠ VORSICHT: Setzen Sie den Akku immer vollständig ein. Anderenfalls kann er versehentlich aus dem Gerät herausfallen und Sie oder umstehende Personen verletzen.

⚠ VORSICHT: Unterlassen Sie Gewaltanwendung beim Anbringen des Akkus. Falls der Akku nicht reibungslos hineingleitet, ist er nicht richtig ausgerichtet.

HINWEIS: Das Gerät funktioniert nicht mit nur einem Akku.

Anzeigen der Akku-Restkapazität

► Abb.4: 1. Akku-Anzeige 2. Prüftaste

Drücken Sie die Prüftaste, um die Akku-Restkapazität anzuzeigen. Jedem Akku sind eigene Akku-Anzeigen zugeordnet.

Status der Akku-Anzeige			Akku-Restkapazität
Ein	Aus	Blinkend	
			 50% bis 100%
			Akku aufladen

Anzeigen der Akku-Restkapazität

Nur für Akkus mit Anzeige

► Abb.5: 1. Anzeigelampen 2. Prüftaste

Drücken Sie die Prüftaste am Akku, um die Akku-Restkapazität anzuzeigen. Die Anzeigelampen leuchten wenige Sekunden lang auf.

Anzeigelampen			Restkapazität
Erleuchtet	Aus	Blinkend	
			 75% bis 100%
			0% bis 25%
			Den Akku aufladen.
			Möglicherweise liegt eine Funktionsstörung im Akku vor.

HINWEIS: Abhängig von den Benutzungsbedingungen und der Umgebungstemperatur kann die Anzeige geringfügig von der tatsächlichen Kapazität abweichen.

HINWEIS: Die erste (äußerste linke) Anzeigelampe blinkt, wenn das Akku-Schutzsystem aktiv ist.

Geräte-/Akku-Schutzsystem

Gerät und Akku sind mit einem Schutzsystem ausgestattet. Dieses System schaltet die Stromversorgung des Gerätes automatisch ab, um die Lebensdauer von Gerät und Akku zu verlängern. Das Gerät schaltet sich während des Betriebs automatisch aus, wenn das Gerät oder der Akku einer der folgenden Bedingungen unterliegt.

- **Überlastschutz:** Wird das Gerät oder der Akku in einer Weise benutzt, die eine ungewöhnlich hohe Stromaufnahme bewirkt, bleibt das Gerät ohne jegliche Anzeige automatisch stehen. Schalten Sie in dieser Situation das Gerät aus, und brechen Sie die Anwendung ab, die eine Überlastung des Gerätes verursacht hat. Schalten Sie dann das Gerät wieder ein, um es neu zu starten.
- **Überhitzungsschutz:** Wenn das Gerät oder der Akku überhitzt wird, bleibt das Gerät automatisch stehen. Lassen Sie das Gerät abkühlen, bevor Sie es wieder einschalten.
- **Überentladungsschutz:** Wenn die Akkukapazität niedrig wird, bleibt das Gerät automatisch stehen. Falls das Gerät trotz Betätigung der Schalter nicht funktioniert, entfernen Sie den Akku vom Gerät, und laden Sie ihn auf.

Schutz gegen andere Ursachen

Das Schutzsystem ist auch für andere Ursachen ausgelegt, die eine Beschädigung des Gerätes verursachen könnten, und ermöglicht, dass das Gerät automatisch stehen bleibt. Führen Sie alle folgenden Schritte aus, um die Ursachen zu beseitigen, wenn das Gerät vorübergehend zum Stillstand gekommen ist oder im Betrieb stehen geblieben ist.

1. Schalten Sie das Gerät aus und dann wieder ein, um es neu zu starten.
2. Laden Sie den/die Akku(s) auf oder tauschen Sie ihn/sie gegen einen aufgeladenen Akku/aufgeladene Akkus aus.
3. Lassen Sie das Gerät und den/die Akku(s) abkühlen.

Falls die Wiederherstellung des Schutzsystems keine Besserung bringt, wenden Sie sich an Ihre lokale Makita-Kundendienststelle.

Verwendung des Gerätes mit einer kabelgebundenen Stromquelle

Lesen Sie vor Gebrauch der kabelgebundenen Stromquelle die daran angebrachten Anweisungen und Warnmarkierungen durch.

⚠️ WARNUNG: Wenn Sie das Gerät mit der kabelgebundenen Stromquelle verwenden, legen Sie die kabelgebundene Stromquelle auf eine stabile Fläche. Dieses Gerät wird in statischer Position verwendet. Wenn Sie eine kabelgebundene Stromquelle verwenden, die Sie auf dem Rücken tragen, kann es zu einem Sturzunfall kommen.

BETRIEB

Vorbereitung

Wenn Sie das Gerät zum ersten Mal oder nach längerer Lagerung verwenden, führen Sie die folgenden Schritte durch.

1. Entfernen Sie sämtliches Verpackungsmaterial vom Gerät.
2. Reinigen Sie das Innere des Kessels und den Filter. Es können sich Verunreinigungen wie z. B. Staub auf ihnen befinden.

Informationen zur Reinigung finden Sie im Kapitel "WARTUNG".

Kochen von Wasser

⚠ VORSICHT: Kochen Sie nur Wasser. Kochen Sie nichts anderes außer Wasser.

⚠ VORSICHT: Stellen Sie das Gerät nicht auf eine instabile Stelle, eine Stelle, an der häufig Personen vorbeigehen, oder eine Stelle, an die Kinder gelangen können. Andernfalls kann das Gerät versehentlich umkippen und eine Verletzung verursachen.

⚠ VORSICHT: Drücken Sie den Deckel beim Schließen fest zu, und bringen Sie den Auslaufsperrknopf in die verriegelte Position. Andernfalls können bei einem Sturzunfall Brandverletzungen auftreten.

1. Öffnen Sie den Deckel, während Sie beide Deckelentriegelungsknöpfe drücken.
2. Gießen Sie die gewünschte Menge an frischem, lauwarmem Wasser in den Kessel. Schließen Sie dann den Deckel.

⚠ VORSICHT: Vergewissern Sie sich, dass sich der Auslaufsperrknopf in der verriegelten Position befindet. Andernfalls kann abgekochtes Wasser ungewollt verschüttet werden und Brandverletzungen verursachen.

⚠ VORSICHT: Füllen Sie Wasser nicht über die Maximalpegellinie hinaus ein. Andernfalls kann abgekochtes Wasser herausspritzen und Brandverletzungen verursachen.

ANMERKUNG: Schalten Sie das Gerät nicht ohne Wasser ein, um Trockenverbrennungen zu verhindern. Andernfalls kann eine Verfärbung oder Funktionsstörung auftreten.

► Abb.6

3. Setzen Sie den Kessel auf den Stromversorgungsständer.

► Abb.7

4. Drücken Sie den Betriebsschalter.

Der Betriebsschalter leuchtet mit einem einfachen Piepton in Orange auf, und der Kochvorgang beginnt.

► Abb.8: 1. Betriebsschalter

⚠ VORSICHT: Berühren Sie nicht den Dampf. Es besteht Verbrennungsgefahr.

► Abb.9

⚠ VORSICHT: Berühren Sie während des Kochvorgangs oder eine bestimmte Zeit nach dem Kochen nicht den Bereich um das Symbol  und den in der Abbildung gezeigten Metallteil. Es besteht Verbrennungsgefahr.

► Abb.10: 1. Metallteil, der äußerst heiß sein kann

HINWEIS: Falls Sie den Betriebsschalter unmittelbar nach dem Kochvorgang drücken, kann es sein, dass das Gerät aufgrund des Hochtemperaturschutzes nicht funktioniert. Lassen Sie in diesem Fall das Gerät abkühlen, und drücken Sie dann den Betriebsschalter erneut.

Wenn der Kochvorgang beendet ist, schaltet sich das Gerät automatisch mit einem einige Sekunden langen Piepton aus.

HINWEIS: Wenn Sie den Kessel oder den Stromversorgungsständer während des Kochvorgangs anheben, bricht das Gerät den Kochvorgang ab, und der Betriebsschalter blinkt in Orange.

— Wenn Sie den Kessel oder den Stromversorgungsständer bei blinkendem Betriebsschalter zurückstellen, setzt das Gerät den Kochvorgang automatisch fort.

— Das Gerät schaltet sich wenige Sekunden nach dem Anheben des Kessels oder des Stromversorgungsständers aus.

HINWEIS: Wenn die Akkukapazität während des Kochvorgangs niedrig wird, schaltet sich das Gerät aus, und der Betriebsschalter blinkt einige Sekunden lang in Rot, wobei drei Pieptöne ertönen.

HINWEIS: Falls Sie das Gerät einschalten, wenn mindestens eine Akkukapazität niedrig ist, schaltet sich das Gerät innerhalb weniger Sekunden mit einem einzelnen Piepton aus.

5. Heben Sie den Kessel an, während Sie den Handgriff des Stromversorgungsständers festhalten.

► Abb.11

6. Gießen Sie das Wasser aus.

⚠ VORSICHT: Achten Sie beim Ausgießen von kochendem Wasser darauf, dass Sie sich nicht verbrennen.

Um versehentliches Auslaufen von Wasser zu verhindern, ist der Auslaufsperrknopf vorgesehen. Drücken Sie den Auslaufsperrknopf, um das Wasser auszugießen.

► Abb.12

Tragen

⚠️ WARNUNG: Tragen Sie den Kessel nicht mit dem Stromversorgungsständer, während Sie Wasser erhitzen, oder mit dem abgekochten Wasser im Kessel. Anderenfalls können bei einem Sturzunfall Brandverletzungen auftreten.

Halten Sie das Gerät zum Tragen am Tragegriff.

WARTUNG

⚠️ WARNUNG: Alle Teile sollten von einer Vertragswerkstatt ausgetauscht werden.

⚠️ VORSICHT: Vergewissern Sie sich stets, dass das Gerät ausgeschaltet, der Stecker abgezogen und der Akku abgenommen ist, bevor Sie sich anschieken, Inspektions- oder Wartungsarbeiten durchzuführen.

⚠️ VORSICHT: Vergewissern Sie sich, dass der Kessel leer ist, bevor Sie versuchen, eine Inspektion oder Wartung durchzuführen. Anderenfalls können Unfälle auftreten.

► Abb.13

ANMERKUNG: Verwenden Sie auf keinen Fall Benzin, Waschbenzin, Verdünner, Alkohol oder dergleichen. Solche Mittel können Verfärbung, Verformung oder Rissbildung verursachen.

ANMERKUNG: Verwenden Sie keine Spülmaschine, keinen Geschirrtrockner und auch keinen Haartrockner.

ANMERKUNG: Verwenden Sie kein Polierpulver, Bleichmittel, Reinigungsmittel, Metallscheuerbürsten, chemische Scheuerbürsten usw.

ANMERKUNG: Waschen Sie nicht den Kessel und den Stromversorgungsständer. Lassen Sie den Stromversorgungsanschluss nicht nass werden.

► Abb.14

Um die SICHERHEIT und ZUVERLÄSSIGKEIT dieses Produkts zu gewährleisten, sollten Reparaturen und andere Wartungs- oder Einstellarbeiten nur von Makita-Vertragswerkstätten oder Makita-Kundendienstzentren unter ausschließlicher Verwendung von Makita-Originalersatzteilen ausgeführt werden.

Reinigen

Außenseite des Gerätes

Nachdem das Gerät abgekühlt ist, reinigen Sie die Außenseite des Gerätes unter Verwendung sauberer Tücher.

Falls das Gerät stark verschmutzt ist, verwenden Sie ein in Seifenlauge angefeuchtetes Tuch. Wischen Sie dann das Wasser mit einem trockenen Tuch ab.

► Abb.15

Innenseite des Kessels

Entfernen Sie den Deckel, indem Sie ihn, wie in der Abbildung gezeigt, aus dem Kessel herausziehen.

► Abb.16

Spülen Sie ihn gut mit Wasser ab, und trocknen Sie dann die Innenseite.

Filter

Entfernen Sie den Filter, indem Sie ihn, wie in der Abbildung gezeigt, aus dem Deckel herausziehen. Waschen Sie den Filter, und trocknen Sie ihn anschließend.

► Abb.17: 1. Filter

Um den Filter und den Deckel zu installieren, befolgen Sie das Demontageverfahren in umgekehrter Reihenfolge.

Entfernen von Wasserstein im Kessel

Durch den Gebrauch des Gerätes bildet sich im Inneren des Kessels Wasserstein. Wasserstein macht das Kochen ineffizient. Falls Wasserstein sichtbar wird, reinigen Sie das Innere des Kessels mit Zitronensäure.

1. Öffnen Sie den Deckel, und entfernen Sie den Filter vom Deckel.
2. Gießen Sie Wasser bis zur Maximalpegellinie in den Kessel.
3. Geben Sie 40 g (1,4 oz) von im Handel erhältlichere Zitronensäure in das Wasser, und rühren Sie es um. Schließen Sie dann den Deckel.
4. Setzen Sie den Kessel auf den Stromversorgungsständer.
5. Drücken Sie den Betriebsschalter.
6. Lassen Sie den Kessel nach Abschluss des Kochvorgangs etwa 1 Stunde lang stehen.
7. Gießen Sie das Wasser aus, und spülen Sie das Innere des Kessels mit Wasser aus.
8. Falls Sie Zitronensäure schmecken oder riechen können, kochen Sie nur Wasser, und gießen Sie es aus. Falls der Schmutz schwer zu entfernen ist, wiederholen Sie die Schritte 2 bis 7.
9. Trocknen Sie den Kessel, und installieren Sie den Filter am Deckel.

Lagerung

Um einen Brand oder Verbrennungen zu vermeiden, lassen Sie das Gerät vollkommen abkühlen, bevor Sie es lagern. Lagern Sie den entladenen Akku nicht über längere Zeitspannen, weil sich dadurch seine Lebensdauer verkürzen kann.

FEHLERSUCHE

Bevor Sie den Reparaturdienst anrufen, führen Sie zunächst Ihre eigene Inspektion durch. Falls Sie ein Problem finden, das nicht in der Anleitung erläutert wird, versuchen Sie nicht, die Maschine zu zerlegen. Wenden Sie sich stattdessen an autorisierte Makita-Kundendienstzentren, und achten Sie darauf, dass stets Makita-Ersatzteile für Reparaturen verwendet werden.

Symptom	Mögliche Ursache	Abhilfemaßnahme
Das Gerät funktioniert nicht.	Die Akkus sind falsch eingesetzt.	Setzen Sie die Akkus gemäß der Beschreibung in dieser Anleitung ein.
	Die Akkus sind erschöpft.	Laden Sie die Akkus auf.
Das Gerät schaltet sich kurz nach dem Einschalten mit einem Piepton aus.	Der Temperatursensor erkennt eine hohe Temperatur, da der Betriebsschalter unmittelbar nach dem Kochen gedrückt wurde.	Lassen Sie das Gerät einige Minuten lang ausgeschaltet, damit es sich abkühlt.
Das Gerät schaltet sich kurz nach dem Einschalten aus, wobei der Betriebsschalter in Orange blinkt.	Der Kontakt des Temperatursensors ist verschmutzt.	Wischen Sie den Schmutz am Temperatursensor mit einem trockenen Tuch ab.
	Der Stromversorgungsständer ist gekippt oder steht auf einer instabilen Fläche.	Stellen Sie das Gerät auf eine stabile, waagerechte und ebene Fläche.
Obwohl der Kochvorgang noch nicht beendet ist, schaltet sich das Gerät mit einem einige Sekunden andauernden Piepton aus, genau wie wenn der Kochvorgang beendet ist.	Der Kontakt des Temperatursensors ist verschmutzt.	Wischen Sie den Schmutz am Temperatursensor mit einem trockenen Tuch ab.
	Der Kessel sitzt nicht richtig auf dem Stromversorgungsständer, da sich Staub oder Ähnliches zwischen Kessel und Stromversorgungsständer befindet.	Entfernen Sie jeglichen Staub auf der Unterseite des Kessels oder auf dem Stromversorgungsständer.
Der Betriebsschalter blinkt fortwährend in Rot. (Und der Betriebsschalter schaltet sich nach etwa 10 Minuten aus.)	Der Stromversorgungsanschluss am Wasserkocher und/oder der Stromversorgungsständer ist verschmutzt.	Entfernen Sie den Akku, und wischen Sie den Schmutz am Stromversorgungsanschluss mit einem trockenen Tuch ab.
Gekochtes Wasser spritzt heraus.	Wasser ist über die Maximalpegellinie hinaus eingefüllt.	Senken Sie den Wasserstand unter die Maximalpegellinie ab.
	Es wurde etwas anderes als Wasser in den Kessel eingefüllt.	Kochen Sie nichts anderes außer Wasser.
Gerüche des gekochten Wassers.	Chlor im Leitungswasser kann riechen.	
	Der Geruch von Kunststoff unmittelbar nach dem Auspacken geht mit der Zeit weg.	
Wassertropfen auf dem Stromversorgungsständer.	Durch den Dampf des gekochten Wassers kann Taukondensation am Gerät auftreten.	
Gekochtes Wasser läuft aus, wenn der Kessel geneigt wird.	Es ist eine Öffnung am Ausguss vorhanden. Selbst wenn sich der Deckelriegelungsknopf in der verriegelten Position befindet, läuft Wasser aus, wenn der Kessel geneigt wird.	

SONDERZUBEHÖR

⚠ VORSICHT: Die folgenden Zubehörteile oder Vorrichtungen werden für den Einsatz mit dem in dieser Anleitung beschriebenen Makita-Gerät empfohlen. Die Verwendung anderer Zubehörteile oder Vorrichtungen kann eine Verletzungsgefahr darstellen. Verwenden Sie Zubehörteile oder Vorrichtungen nur für ihren vorgesehenen Zweck.

Wenn Sie weitere Einzelheiten bezüglich dieser Zubehörteile benötigen, wenden Sie sich bitte an Ihre Makita-Kundendienststelle.

- Original-Makita-Akku und von Makita zugelassenes Ladegerät

HINWEIS: Manche Teile in der Liste können als Standardzubehör im Werkzeugsatz enthalten sein. Sie können von Land zu Land unterschiedlich sein.

OPOZORILO

- Za uporabnike v Evropi:
To napravo lahko na varen način, če razumejo vključena tveganja, uporabljajo otroci, stari 8 let in več, če so pod ustreznim nadzorom ali so prejeli navodila v zvezi z uporabo naprave. Otroci ne smejo izvajati čiščenja in uporabniškega vzdrževanja, razen če so starejši od 8 let in pod nadzorom. Napravo in kabel hranite zunaj dosega otrok, mlajših od 8 let.
Naprave lahko na varen način, če razumejo vključena tveganja, uporabljajo osebe z zmanjšanimi fizičnimi, čutilnimi ali psihičnimi sposobnostmi ter s pomanjkanjem izkušenj in znanja, če so pod ustreznim nadzorom ali so prejele navodila v zvezi z uporabo naprave.
Otroci se z napravo ne smejo igrati.
- Za uporabnike zunaj Evrope:
Naprave ne smejo uporabljati osebe (vključno z otroki) z zmanjšanimi fizičnimi, čutnimi ali umskimi sposobnostmi ter s pomanjkanjem izkušenj in znanja, razen če so seznanjene z navodili za varno uporabo naprave ali so pod nadzorom odgovorne osebe. Otroke nadzorujte in jim preprečite igranje z napravo.
- Za primerne podrobnosti o previdnostnih ukrepih med vzdrževanjem glejte poglavje „VZDRŽEVANJE“.
- Za vrsto akumulatorja glejte poglavje „TEHNIČNI PODATKI“.
- Za navodila o nameščanju ali odstranjevanju akumulatorja glejte razdelek „Nameščanje ali odstranjevanje akumulatorske baterije“.
- Ko želite akumulatorsko baterijo zavreči, jo vzemite iz orodja in odložite med odpadke na varno mesto. Upoštevajte lokalne uredbe glede odlaganja baterije.
- Če orodja ne boste uporabljali dalj časa, morate odstraniti akumulator.
- Ne povzročite kratkega stika akumulatorske baterije.
- Ta naprava je namenjena uporabi v gospodinjstvih in na podobnih mestih, kot so:
 - kuhinje za osebe v trgovinah, pisarnah in drugih delovnih okoljih;
 - kmečke hiše;
 - hoteli, moteli in drugi nastanitveni objekti, ki jih uporabljajo gostje;
 - okolja za prenočitev z zajtrkom.
- Naprave in akumulatorja ne potaplajte v vodo ali drugo tekočino, da ne pride do vžiga ali električnega udara.
- V napravo ne nalivajte preveč vode. Zavreta voda se lahko razprši in povzroči opekline.
- OPOZORILO: Ne odstranjajte pokrova, ko se voda segreva.
- Naprava je akumulatorska in akumulator se polni zunaj naprave.
- Akumulatorji, ki jih je mogoče znova napolniti, se pred polnjenjem odstranijo iz naprave.
- Akumulatorje je treba vstaviti s pravilno polarnostjo.
- Izrabljene akumulatorje je treba odstraniti iz naprave in jih varno zavreči.
- Izogibajte se polivanju tekočine na priključke za napajanje ali akumulatorske priključke.
- Ta naprava je grelec za vodo za segrevanje vode in obstaja možnost poškodbe zaradi napačne uporabe.

TEHNIČNI PODATKI

Model:	DKT360
Nazivna napetost	D.C. 36 V
Zmogljivost	0,8 l
Mere (D x Š x V)	233 x 263 x 307 mm (brez akumulatorske baterije)
Neto teža *1 (Skupna vrednost grelca za vodo in stojala za napajanje)	2,7 – 3,4 kg (z akumulatorsko baterijo)
Neto teža (Samo grelec za vodo)	1,0 kg
Neto teža (Samo stojalo za napajanje)	1,0 kg (brez akumulatorske baterije)
Predvideni čas do zavretja *2	pribl. 8 min. (pri segrevanju 0,8 l vode, ki ima 23 °C, če je okoljska temperatura 23 °C)

*1 V tabeli sta prikazani najlažja in najtežja skupna teža grelca, teža napajalnega nosilca in akumulatorske baterije.

*2 Vrednosti se lahko razlikujejo glede na vrsto baterije, stanje napoljenosti in pogoje uporabe.

- Ker nenehno opravljamo raziskave in razvijamo svoje izdelke, se lahko tehnični podatki v tem dokumentu spremenijo brez obvestila.
- Tehnični podatki se lahko razlikujejo od države do države.

Količina vode, ki jo je mogoče zavreti

Akumulatorska baterija (povsem napolnjena)	Količina vode, ki jo je mogoče zavreti*
BL1815N x 2	0,3 l
BL1820B x 2	0,5 l
BL1830B x 2	0,8 l
BL1840B x 2	1,1 l
BL1850B x 2	1,4 l
BL1860B x 2	1,7 l
PDC1200	12,0 l

* Pri segrevanju vode, ki ima 23 °C, če je okoljska temperatura 23 °C

OPOMBA: Navedene so približne količine, ki se lahko razlikujejo glede na vrsto akumulatorja, stanje napoljenosti in pogoje uporabe.

Uporabna akumulatorska baterija in polnilnik

Baterijski vložek	BL1815N / BL1820B / BL1830B / BL1840B / BL1850B / BL1860B
Polnilnik	DC18RC / DC18RD / DC18RE / DC18SD / DC18SE / DC18SF / DC18SH

- Nekatere zgoraj navedene akumulatorske baterije in polnilniki morda v vaši državi prebivališča niso na voljo.

⚠ OPOZORILO: Uporabljajte le zgoraj navedene akumulatorske baterije in polnilnike. Uporaba drugih akumulatorskih baterij in polnilnikov lahko povzroči telesne poškodbe in/ali požar.

Priporočen vir napajanja s kablom

Prenosna polnilna enota	PDC1200
-------------------------	---------

- Zgoraj navedeni akumulatorski sklop s kablom morda v vaši državi prebivališča ni na voljo.
- Pred uporabo akumulatorskega sklopa s kablom preberite navodila in opozorilne znake na njem.

Simboli

Naslednji simboli se lahko uporabljajo v povezavi s strojem. Pred uporabo izdelka se obvezno seznanite z njihovim pomenom.



Preberite navodila za uporabo.



Opozorilo: vroča površina. Nevarnost povzročitve opeklin. Ne dotikajte se površin, dokler se ne ohladijo.



Vzorec baterije, ki se uporablja za ta izdelek.



Samo za države EU
Zaradi prisotnosti nevarnih komponent v opremi imajo lahko uporabljena električna in elektronska oprema, akumulatorji in baterije negativen vpliv na okolje in zdravje ljudi. Električnih in elektronskih naprav ali baterij ne odlagajte med gospodinjske odpadke! Skladno z evropsko Direktivo o odpadni električni in elektronski opremi, o akumulatorjih in baterijah ter odpadnih akumulatorjih in baterijah ter njeno uporabo v državnih zakonih morate rabljeno električno in elektronsko opremo, baterije in akumulatorje zbirati ločeno ter dostaviti na posebno zbiralno mesto za komunalne odpadke, ki deluje skladno s predpisi za zaščito okolja. To nakazuje simbol prečrtanega smetnjaka s kolesi, ki je natisnjen na opremi.



Samo za države EU
Pravilno odlaganje tega izdelka
Ta oznaka pomeni, da se izdelek ne sme odlagati skupaj z drugimi gospodinjskimi odpadki po vsej EU. Da bi preprečili morebitno škodo za okolje ali zdravje ljudi zaradi nenadzorovanega odlaganja odpadkov, izdelek odgovorno reciklirajte v duhu spodbujanja trajnostne ponovne uporabe materialnih virov. Iztrošeno napravo vrnite prek sistema za vračanje in zbiranje izdelkov ali se obrnite na prodajalca, pri katerem ste izdelek kupili. Prodajalec bo izdelek prevzel in ga na okolju prijazen način recikliral. Zaradi prisotnosti nevarnih komponent v opremi ima lahko uporabljena električna in elektronska oprema negativen vpliv na okolje in zdravje ljudi.

Predvidena uporaba

Naprava je namenjena segrevanju vode.

VARNOSTNA OPOZORILA

Varnostna opozorila za akumulatorski grelec za vodo

⚠ OPOZORILO: POMEMBNO! POZORNO
PREBERITE vsa varnostna opozorila in navodila pred uporabo. Zaradi neupoštevanja opozoril in navodil lahko pride do električnega šoka, požara in/ali hudih telesnih poškodb.

1. **Ne uporabljajte dodatne opreme, ki je ne priporoča proizvajalec.** V nasprotnem primeru se lahko zgodi kaj nepričakanega.
2. **Ne dotikajte se vročih površin.** Površine lahko med uporabo postanejo vroče.

3. **Naprave ne uporabljajte v bližini virov toplote (štedilnik itd.).**
4. **Napravo položite na ravno stabilno površino.**
5. **Med segrevanjem ne prekrivajte dulca.** Para se tako ne more sproščati in lahko povzroči okvaro ali poškodbo.
6. **Pred čiščenjem počakajte, da se naprava ohladi.** V nasprotnem primeru lahko pride do opeklin.
7. **Pazite, da ne odložite naprave, v kateri je voda.** Zaklep za izlivanje vode ne tesni povsme. Tudi če je zaklep za izlivanje aktiviran, se lahko voda razlije.
8. **Napravo postavite tako, da stene ali kosi pohištva niso izpostavljeni pari.** V nasprotnem primeru lahko pride do razbarvanja ali deformacij oziroma lahko nastanejo razpoke.
9. **Segrevajte samo vodo. Ne segrevajte drugih tekočin, kot so mleko, čaj, juha itd.** V nasprotnem primeru se lahko vsebina razprši in povzroči poškodbo oziroma se naprava umaže ali pride do okvare.
10. **V grelec za vodo ne vstavlajte ničesar drugega kot vodo, na primer steklenic ali skodelic.** V nasprotnem primeru se lahko voda razprši in povzroči poškodbo oziroma se naprava umaže ali pride do okvare.
11. **Ne odpirajte pokrova takoj, ko voda zavre.** Vrela voda lahko začne kapljati in povzroči opekline.

⚠ OPOZORILO: NE dovolite, da bi zaradi udobnejšega dela ali znanja o uporabi izdelka (pridobljenega z večkratno uporabo) opustili strogo upoštevanje varnostnih zahtev v okviru pravilne uporabe orodja. ZLORABA ali neupoštevanje varnostnih zahtev v teh navodilih za uporabo lahko povzroči resne telesne poškodbe.

Varnostna opozorila za akumulatorsko napravo

Uporaba in nega akumulatorske naprave

1. **Preprečite nenamerni zagon.** Pred priključitvijo akumulatorske baterije oziroma dviganjem ali prenašanjem naprave se prepričajte, da je stikalo v izklopljenem položaju. Če napravo prenašate s prsti na stikalu ali jo napajate pri vklopljenem stikalu, lahko pride do nesreče.
2. **Odstranite akumulatorsko baterijo iz naprave pred spreminjanjem nastavitev, menjavo pripomočkov ali shranjevanjem naprave.** Takšni preventivni zaščitni ukrepi lahko zmanjšajo nevarnost nenamernega zagona naprave.
3. **Orodje polnite samo s polnilnikom, ki ga je določil proizvajalec.** Polnilnik, ki je primeren za eno vrsto akumulatorskih baterij, lahko pomeni nevarnost požara, če ga uporabljate z drugimi akumulatorskimi baterijami.
4. **Naprave uporabljajte samo s predpisano vrsto akumulatorskih sklopov.** Pri uporabi drugih akumulatorskih sklopov lahko pride do telesnih poškodb in požara.
5. **Ko akumulatorske baterije ne uporabljate, je ne hranite ob kovinskih predmetih, kot so sponke za papir, kovanci, ključji, žebliji, vijaki ali drugi manjši kovinski predmeti, ki lahko povzročijo stik med priključkom.** Kratek stik akumulatorskih priključkov lahko povzroči opekline ali požar.

6. V neprimernih pogojih lahko iz akumulatorja uhaja tekočina; izogibajte se stiku. Če pride do nenamerne stika, sperite z vodo. Če pride tekočina v stik z očmi, takoj poiščite zdravniško pomoč. Tekočina iz akumulatorja lahko povzroči draženje ali opekline.
7. Ne uporabljajte akumulatorskega sklopa ali naprave, ki je poškodovana ali spremenjena. Delovanje poškodovanih ali spremenjenih baterij je nepredvidljivo in lahko povzroči požar, eksplozijo ali telesne poškodbe.
8. Akumulatorskega sklopa oziroma naprave ne izpostavljajte ognju ali previsoki temperaturi. Izpostavljenost ognju ali temperaturam nad 130 °C lahko povzroči eksplozijo.
9. Upoštevajte vsa navodila glede polnjenja in akumulatorskega sklopa oziroma naprave ne polnite zunaj določenega temperaturnega razpona. Nepravilno polnjenje ali polnjenje pri temperaturah zunaj določenega razpona lahko povzroči poškodbe baterije in poveča nevarnost požara.
10. Servisiranje lahko izvede samo usposobljen serviser, ki uporablja ustrezne nadomestne dele. Tako bo zagotovljena varnost izdelka.
11. Ne spreminjajte ali popravljajte naprave ali akumulatorske baterije drugače, kot je navedeno v navodilih za uporabo in vzdrževanje.
10. Priložene litij-ionske baterije ustrezajo zahtevam zakonodaje v zvezi z nevarnim blagom. Za komercialne prevoze, npr. tiste, ki jih opravljajo tretje stranke in carinski posredniki, je treba upoštevati posebne zahteve v zvezi z embalažo in označevanjem. Med postopkom priprave na odpremo izdelka se je treba posvetovati s strokovnjakom za nevarne snovi. Pri tem upoštevajte tudi podrobnejše nacionalne predpise. Odprte stike oblepite z lepilnim trakom ali jih drugače zaščitite, baterijo pa zapakirajte tako, da se v embalaži ne more premikati.
11. Ko želite akumulatorsko baterijo zavreči, jo vzemite iz naprave in jo odložite med odpadke na varnem mestu. Upoštevajte lokalne predpise glede odlaganja baterij.
12. Baterije uporabljajte le z izdelki, ki jih določi Makita. Če namestite baterije v neskladne izdelke, lahko pride do požara, pregrevanja, eksplozije ali puščanja elektrolita.
13. Če naprave ne boste uporabljali dalj časa, morate odstraniti akumulator.
14. Med uporabo in po uporabi lahko akumulatorska baterija postane vroča in povzroči opekline ali opekline pri nizki temperaturi. Z vročimi akumulatorskimi baterijami ravajte pazljivo.
15. Ne dotikajte se priključka naprave takoj po uporabi, ker se lahko dovolj segreje, da povzroči opekline.
16. Ne dovolite, da bi se v priključke, odprtine in utore akumulatorske baterije zlepiли ostružki, prah ali zemlja. Umazanija lahko povzroči slabše delovanje ali okvaro naprave oziroma akumulatorske baterije.
17. Akumulatorske baterije ne uporabljajte v bližini visokonapetostnih električnih vodov, razen če naprava omogoča uporabo v bližini visokonapetostnih električnih vodov. Takšna uporaba lahko povzroči motnje v delovanju ali okvaro naprave oziroma akumulatorske baterije.
18. Baterijo hranite izven dosega otrok.

Pomembna varnostna navodila za akumulatorsko baterijo

1. Pred uporabo baterijskega vložka preberite vsa navodila in opozorilne oznake na (1) polnilniku akumulatorja, (2) akumulatorju in (3) izdelku, ki uporablja akumulator.
2. Ne razstavlajte ali spreminjajte akumulatorske baterije. S tem lahko povzročite požar, prekomerno vročino ali eksplozijo.
3. Če se je čas delovanja občutno skrajšal, takoj prenehajte uporabljati orodje. V nasprotnem primeru lahko pride do pregretja, morebitnih opeklin in celo eksplozije.
4. Če pride elektrolit v stik z očmi, jih sperite s čisto vodo in takoj poiščite zdravniško pomoč. Posledica je lahko izguba vida.
5. Ne povzročite kratkega stika baterijskega vložka:
 - (1) Ne dotikajte se priključkov s kakršnim koli prevodnim materialom.
 - (2) Izogibajte se shranjevanju baterijskega vložka v vsebniku z drugimi kovinskimi predmeti kot so željni, kovanci itn.
 - (3) Ne izpostavljajte baterijskega vložka vodi ali dežju.

Kratek stik akumulatorja lahko povzroči velik električni tok, pregrevanje, morebitne opekline in celo okvaro.

6. Ne shranjujte in uporabljajte naprave in akumulatorske baterije na mestih, kjer lahko temperatura doseže ali preseže 50 °C (122 °F).
7. Ne sežigajte akumulatorske baterije, tudi če je hudo poškodovana ali v celoti izrabljena. Akumulatorska baterija lahko v ognju eksplodira.
8. Ne pribijajte, režite, drobite, mečite, spuščajte akumulatorske baterije oziroma ne udarjajte z akumulatorsko baterijo po trdem predmetu. Takšno ravnanje lahko povzroči požar, prekomerno vročino ali eksplozijo.
9. Ne uporabljajte poškodovanih akumulatorjev.
1. Napolnite akumulatorsko baterijo, preden se v celoti izprazni. Ko opazite, da ima naprava manjšo moč, vedno ustavite delovanje naprave in napolnite akumulatorsko baterijo.
2. Nikoli znova ne polnite popolnoma napolnjenega baterijskega vložka. Prenapolnjenje skrajša življenjsko dobo akumulatorja.
3. Baterijski vložek s sobno temperaturo polnite pri temperaturi okolja od 10 °C do 40 °C. Počakajte, da se vroč baterijski vložek pred polnjenjem ohladi.
4. Ko akumulatorske baterije ne uporabljate, jo odstranite iz naprave ali polnilnika.
5. Če baterijskega vložka ne uporabljate dalj časa (več kot 6 mesecev), ga napolnite.

SHRANITE TA NAVODILA.

⚠️ POZOR: Uporabljajte le originalne baterije Makita. Če uporabljate neoriginalne baterije Makita ali baterije, ki so bile spremenjene, lahko pride do eksplozije baterije in posledično do požara, telesnih poškodb ali materialne škode. S takšno uporabo boste tudi razveljavili garancijo Makita za napravo in polnilnik Makita.

Nasveti za ohranjanje največje zmogljivosti akumulatorja

OPIS DELOV

Grelec za vodo

► SI.1

1	Dulec	2	Pokrov
3	Gumb za zaklep izlivanja	4	Gumb za odpiranje pokrova
5	Ročaj	6	Črtica za maksimalno količino vode
7	Skala za količino vode	8	Prikluček za napajanje (spodnja stran)
9	Senzor temperature	-	-

Stojalo za napajanje

► SI.2

10	Ročaj za nošenje	11	Prikluček za napajanje
12	Stikalo za vklop/izklop	13	Akumulatorska baterija
14	Senzor temperature	15	Element za zaznavanje ozemljitve

OPIS DELOVANJA

⚠ POZOR: Pred nastavljanjem ali preizkusom delovanja naprave se prepričajte, da je naprava izklopljena in akumulatorska baterija odstranjena.

Nameščanje ali odstranjevanje akumulatorske baterije

⚠ POZOR: Vedno izklopite napravo, preden namestite ali odstranite akumulatorsko baterijo.

⚠ POZOR: Trdno držite napravo in akumulatorsko baterijo, kadar nameščate ali odstranjujete akumulatorsko baterijo. Če naprave in akumulatorske baterije ne držite trdno, vam lahko zdrsneta iz rok in se poškodujeta ali vam povzročita telesne poškodbe.

Če želite odstraniti akumulatorsko baterijo, jo potisnite iz naprave in pri tem pomikajte gumb na sprednjem delu baterije.

Akumulatorsko baterijo vstavite tako, da poravnate jeziček na bateriji z utorom na ohišju in jo potisnete v ležišče. Potisnite jo do konca, da se zaskoči.

► SI.3: 1. Gumb 2. Baterijski vložek

⚠ POZOR: Akumulatorsko baterijo vedno namestite do konca. V nasprotnem primeru lahko baterija po nesreči pade iz naprave in poškoduje vas ali druge osebe v neposredni bližini.







⚠ POZOR: Ne nameščajte akumulatorske baterije s silo. Če se akumulatorska baterija ne zaskoči zlahka, ni pravilno vstavljena.

OPOMBA: Naprava ne deluje samo z eno akumulatorsko baterijo.

Prikazuje preostalo raven napolnjenosti akumulatorja

► SI.4: 1. Indikator akumulatorja 2. Gumb za preverjanje

Pritisnite gumb za preverjanje, da preverite raven napolnjenosti akumulatorja. Indikatorji akumulatorja ustrezajo vsakemu akumulatorju.



















Indikator ravni napolnjenosti akumulatorja			Prikaz preostale ravni napolnjenosti akumulatorja
 Sveti	 Ne sveti	 Utripa	
			od 50 % do 100 %
			od 20 % do 50 %
			od 0 % do 20 %
			Napolnite akumulator

Prikazuje preostalo raven napolnjenosti akumulatorja

Samo za akumulatorske baterije z indikatorjem

► SI.5: 1. Indikatorske lučke 2. Gumb za preverjanje

Pritisnite gumb za preverjanje na baterijskem vložku, da preverite raven napolnjenosti akumulatorja. Indikatorske lučke na kratko zasvetijo.

Indikatorske lučke			Prikaz preostale ravni napolnjenosti
 Sveti	 Ne sveti	 Utripa	
			od 75 % do 100 %
			od 50 % do 75 %
			od 25 % do 50 %
			od 0 % do 25 %
			Napolnite akumulator.
			Akumulator je morda okvarjen.
			

OPOMBA: Odvisno od pogojev uporabe in okoljske temperature se označba lahko nekoliko razlikuje od dejanske napolnjenosti.

OPOMBA: Prva opozorilna lučka (skrajno levo) bo utripala, ko sistem za zaščito akumulatorja deluje.

Zaščitni sistem naprave/baterije

Naprava in akumulator sta opremljena s sistemom za zaščito. Sistem samodejno prekine napajanje motorja, da podaljša življenjsko dobo naprave in akumulatorja. Naprava se bo med delovanjem samodejno zaustavila, če bosta naprava ali akumulator izpostavljena naslednjim pogojem.

- Zaščita pred preobremenitvijo: Kadar napravo uporabljate na način, ki povzroča prekomerno porabo energije, se naprava brez kakršnih koli znakov samodejno zaustavi. V tem primeru izklopite napravo in prekinite delo, ki je povzročilo preobremenitev orodja. Nato vklopite napravo, da jo znova zaženete.
- Zaščita pred pregrevanjem: Ko se naprava ali baterija pregrejeta, se naprava samodejno zaustavi. Počakajte, da se naprava ohladi, preden jo znova vklopite.
- Zaščita pred prekomernim izpraznjenjem: Ko se zmogljivost baterije zmanjša, se naprava samodejno zaustavi. Če naprava ne deluje tudi po vklopu stikal, odstranite akumulatorsko baterijo iz naprave in jo napolnite.

Zaščita pred drugimi vzroki

Sistem zaščite je zasnovan tudi za druge vzroke, ki bi lahko povzročili poškodbe naprave, in omogoča samodejno ustavitve naprave. Kadar se naprava začasno ustavi ali preneha delovati, izvedite vse naslednje korake, da odpravite vzroke.

1. Izklopite napravo in jo nato vklopite, da jo znova zaženete.
2. Napolnite baterijo ali jo zamenjajte z napolnjeno baterijo (po potrebi ponovite postopek še za drugo baterijo).
3. Počakajte, da se naprava in baterija ohladita.

Če z obnovitvijo sistema zaščite ne odpravite težave, se obrnite na lokalni servisni center Makita.

Uporaba naprave z virom napajanja s kablom

Pred uporabo vira napajanja s kablom preberite navodila in opozorilne znake na njem.

⚠ OPOZORILO: Pri uporabi naprave z virom napajanja s kablom vir napajanja s kablom postavite na stabilno površino. Ta naprava se uporablja v mirujočem položaju. Uporaba vira napajanja s kablom, ki ga nosite na hrbtu, lahko povzroči padec.

UPRAVLJANJE

Priprava

Ko napravo uporabljate prvič oziroma po tem, ko je bila dlje časa shranjena, izvedite naslednje korake.

1. Z naprave odstranite vso embalažo.
2. Očistite notranjost grelca za vodo in filter. Lahko ste prekrita z umazanijo, na primer prahom.

Za navodila glede čiščenja glejte poglavje „VZDRŽEVANJE“.

Segrevanje vode

⚠ POZOR: Segrevajte samo vodo. Ne segrevajte ničesar drugega kot vodo.

⚠ POZOR: Naprave ne postavljajte na nestabilno mesto, na mesto, mimo katerega pogosto hodijo ljudje, ali na mesto, ki ga lahko dosežejo otroci. Sicer se lahko naprava nenamerno prevrne in povzroči poškodbo.

⚠ POZOR: Pri zapiranju pokrova varno pritisnite pokrov in gumb za zaklep izlivanja preklpite v zaklenjen položaj. V nasprotnem primeru lahko pride do opeklin, če se grelec prevrne.

1. Pokrov odprite tako, da pritisnete oba gumba za odpiranje pokrova.
2. Želeno količino sveže mlačne vode nalijte v grelec za vodo. Nato zaprite pokrov.

⚠ POZOR: Poskrbite za to, da bo gumb za zaklep izlivanja v zaklenjenem položaju. V nasprotnem primeru se lahko zavreta voda nenamerno razlije in povzroči opeklino.

⚠ POZOR: Ne nalivajte vode nad črtico za maksimalno količino vode. V nasprotnem primeru se lahko zavreta voda razprši in povzroči opeklino.

OPOMBA: Da preprečite žarenje brez vode, naprave ne vklaplajte brez nalite vode. V nasprotnem primeru lahko pride do razbarvanja ali okvare.

- **SI.6**
3. Grelec za vodo postavite na stojalo za napajanje.
- **SI.7**
4. Pritisnite stikalo za vklop/izklop.

Stikalo za vklop/izklop zasveti v oranžni barvi, zasliši se en pisk, nato se začne segrevanje.

► **SI.8:** 1. Stikalo za vklop/izklop

⚠ POZOR: Ne dotikajte se pare. Tveganje za opeklino.

► **SI.9**

⚠ POZOR: Ne dotikajte se področja okoli znaka ⚠ in kovinskega dela, prikazanega na sliki, med segrevanjem in še nekaj časa po zavretju. Tveganje za opeklino.

► **SI.10:** 1. Kovinski del, ki se lahko zelo segreje

OBVESTILO: Če pritisnete stikalo za vklop/izklop takoj po zavretju, naprava morda ne bo delovala zaradi zaščite pred visoko temperaturo. V tem primeru počakajte, da se naprava ohladi, in nato znova pritisnite stikalo za vklop/izklop.

Ko je segrevanje dokončano, se naprava nekaj sekund po pisku samodejno izklopi.

OBVESTILO: Ko grelec za vodo med segrevanjem dvignete s stojala za napajanje, naprava ustavi segrevanje in stikalo za vklop/izklop utripa v oranžni barvi.

— Če grelec za vodo med utripanjem stikala za vklop/izklop vrnete na stojalo za napajanje, naprava samodejno nadaljuje segrevanje.

— Nekaj sekund po tem, ko grelec za vodo dvignete s stojala za napajanje, se naprava izklopi.

OBVESTILO: Če med segrevanjem zmogljivost baterije upade, se naprava izklopi in stikalo za vklop/izklop nekaj sekund utripa v rdeči barvi in zaslišijo se trije piski.

OBVESTILO: Če napravo vklopite, ko je zmogljivost najmanj ene baterije nizka, se naprava v nekaj sekundah izklopi in zasliši se en pisk.

5. Grelec za vodo primate za ročaj za nošenje in ga dvignite s stojala za napajanje.

► SI.11

6. Nalijte vodo.

▲POZOR: Pazite, da se med nalivanjem vode na opečete.

Za preprečitev nenamernega izlivanja vode je na voljo gumb za zaklep izlivanja. Za nalivanje vode pritisnite gumb za zaklep izlivanja.

► SI.12

Prenašanje

▲OPOZORILO: Grelca za vodo skupaj s stojalom za napajanje ne prenašajte, če se voda segreva ali če je v grelcu za vodo zavreta voda. V nasprotnem primeru lahko pride do opeklin, če se grelec prevrne.

Napravo med prenašanjem držite za ročaj za nošenje.

VZDRŽEVANJE

▲OPOZORILO: Vsi deli morajo biti zamenjani v pooblaščenem servisnem centru.

▲POZOR: Pred pregledovanjem ali vzdrževanjem naprave se vedno prepričajte, da je naprava izklopljena in iztaknjena ter akumulatorska baterija odstranjena.

▲POZOR: Preden lotite pregledovanja ali vzdrževanja, se prepričajte, da je grelec za vodo prazen. V nasprotnem primeru lahko pride do nesreče.

► SI.13

OBVESTILO: Nikoli ne uporabljajte bencina, razredčila, alkohola ali podobnega sredstva. V tem primeru se lahko orodje razbarva ali deformira oziroma lahko nastanejo razpoke.

OBVESTILO: Ne uporabljajte pomivalnega stroja, sušilnika za posodo ali sušilnika za lase.

OBVESTILO: Ne uporabljajte loščila, belila, čistila, kovinske krtačke, kemične krtačke itd.

OBVESTILO: Ne pomivajte grelca za vodo in stojala za napajanje. Ne močite priključka za napajanje.

► SI.14

VARNO in ZANESLJIVO delovanje tega izdelka bo zagotovljeno le, če boste popravila, vzdrževanje in nastavitve prepustili pooblaščenemu servisu za orodja Makita ali tovarniškemu osebju, ki vgrajuje izključno originalne nadomestne dele.

Čiščenje

Zunanost naprave

Ko je naprava ohlajena, zunanost naprave očistite s čisto krpo.

Če je naprava zelo umazana, uporabite krpo, navlaženo z milnico. Nato obrišite vodo s suho krpo.

► SI.15

Notranjost grelca za vodo

Odstranite pokrov tako, da ga izvlečete iz grelca za vodo, kot je prikazano na sliki.

► SI.16

Dobro splaknite z vodo in nato osušite notranjost.

Filter

Odstranite filter tako, da ga izvlečete iz pokrova, kot je prikazano na sliki.

Operite filter in ga osušite.

► SI.17: 1. Filter

Za namestitev filtra in pokrova upoštevajte postopek odstranjevanja v obratnem vrstnem redu.

Odstranjevanje vodnega kamna iz notranjosti grelca za vodo

Ob uporabi se znotraj grelca za vodo nabere vodni kamen. Vodni kamen zmanjšuje učinkovitost segrevanja. Če opazite vodni kamen, notranjost grelca za vodo očistite s citronsko kislino.

1. Odprite pokrov in iz pokrova odstranite filter.
 2. V grelec za vodo do črtice za maksimalno količino vode nalijte vodo.
 3. Dodajte 40 g (1,4 unč) komercialno dostopne citronske kisline v vodo in premešajte. Nato zaprite pokrov.
 4. Grelec za vodo postavite na stojalo za napajanje.
 5. Pritisnite stikalo za vklop/izklop.
 6. Po dokončanem segrevanju pustite grelec za vodo stati še približno 1 uro.
 7. Izlijte vodo in notranjost grelca za vodo splaknite z vodo.
 8. Če okušate ali vonjate citronsko kislino, zavrite samo vodo in jo izlijte.
- Če je umazanija trdovratna, ponovite korake od 2 do 7.
9. Osušite grelec za vodo in namestite filter v pokrov.

Shranjevanje

Da preprečite nastanek požara ali vžiga, pustite, da se naprava popolnoma ohladi, preden jo shranite. Ne shranjujte praznih baterij predolgo, saj lahko to skrajša njihovo življenjsko dobo.

ODPRAVLJANJE TEŽAV

Preden zahtevate popravilo, sami pregledajte stroj. Če naletite na težavo, ki ni pojasnjena v navodilih, ne poskušajte razstavljati stroja. Namesto tega se obrnite na pooblaščen servis Makita. Pri popravilih vedno uporabljajte nadomestne dele Makita.

Težava	Vzrok	Ukrep
Ne deluje.	Akumulatorske baterije niso pravilno nameščene.	Namestite akumulatorske baterije, kot je opisano v tem priložniku.
	Akumulatorske baterije so izpraznjene.	Zamenjajte akumulatorske baterije.
Naprava kmalu po vklopu zapiska in se izklopi.	Senzor temperature zaznava visoko temperaturo, ker je bilo stikalo za vklop/izklop pritisnjeno takoj po segrevanju.	Počakajte nekaj minut, da se naprava ohladi.
Naprava se kmalu po vklopu izklopi in stikalo za vklop/izklop utripa v oranžni barvi.	Priključek senzorja temperature je umazan.	S suho krpo obrišite umazanijo s senzorja temperature.
	Stojalo za napajanje je nagnjeno ali položeno na nestabilno površino.	Napravo postavite na stabilno, vodoravno in ravno površino.
Čeprav vretje še ni zaključeno, se naprava izklopi in nekaj sekund piska tako, kot da je vretje zaključeno.	Priključek senzorja temperature je umazan.	S suho krpo obrišite umazanijo s senzorja temperature.
	Grelce za vodo ni ustrezno nameščen na stojalo za napajanje, ker je med njiju ujet prah ali podobno.	Z dna grelca za vodo ali stojala za napajanje odstranite morebitni prah.
Stikalo za vklop/izklop ne neha utripati v rdeči barvi. (In stikalo za vklop/izklop se izklopi čez približno 10 minut.)	Priključek za napajanje na grelcu za vodo in/ali stojalo za napajanje je umazano.	Odstranite akumulator in s priključka za napajanje s suho krpo obrišite umazanijo.
Zavrela voda se razliva.	Voda je napolnjena nad črtilo za maksimalno količino vode.	Odstranite toliko vode, da bo pod črtilo za maksimalno količino vode.
	Grelce za vodo je napolnjen z nečim drugim kot z vodo.	Ne segrevajte ničesar drugega kot vodo.
Vrela voda ima vonj.	Klor v vodi iz pipe lahko ima vonj.	
	Vonj po smoli takoj po odpakiranju bo sčasoma izginil.	
Na stojalu za napajanje so kapljice vode.	Kondenzacija rose na napravi se lahko pojavi zaradi hlapov zavrete vode.	
Zavreta voda pušča, ko je grelec za vodo nagnjen.	Na dulcu je odprtina. Tudi če je gumb za odpiranje pokrova v zaklenjenem položaju, voda pušča, če je grelec za vodo nagnjen.	

DODATNA OPREMA

⚠ POZOR: Ta dodatna oprema ali priključki so predvideni za uporabo z napravo Makita, opisano v teh navodilih za uporabo. Pri uporabi druge opreme ali priključkov obstaja nevarnost telesnih poškodb. Dodatno opremo ali priključke uporabljajte samo za navedeni namen.

Za več informacij o dodatni opremi se obrnite na najbližji pooblaščen servis za orodja Makita.

- Originalni akumulator Makita in polnilnik, ki ga je odobrilo podjetje Makita

OPOMBA: Nekateri predmeti na seznamu so lahko priloženi orodju kot standardna dodatna oprema. Lahko se razlikujejo od države do države.

PARALAJMËRIM

- Për përdoruesit në Evropë:
Kjo pajisje mund të përdoret nga fëmijë të moshës 8 vjeçare e lart nëse janë nën mbikëqyrje apo kanë marrë udhëzime në lidhje me përdorimin e sigurt të pajisjes dhe nëse i kuptojnë rreziqet e mundshme. Pastrimi dhe mirëmbajtja nga përdoruesi nuk duhet të bëhen nga fëmijët, përveç nëse janë më të mëdhenj se 8 vjeç dhe nën mbikëqyrje. Mbajeni pajisjen dhe kordonin e saj larg fëmijëve të moshës nën 8 vjeç.
Pajisjet mund të përdoren nga persona me aftësi të kufizuara fizike, shqisore ose mendore, ose që u mungon përvoja dhe njohuria, nëse janë nën mbikëqyrje apo kanë marrë udhëzime në lidhje me përdorimin e sigurt të pajisjes dhe kuptimin e rreziqeve të mundshme.
Fëmijët nuk duhet të luajnë me pajisjen.
- Për përdoruesit në zona ndryshe nga Evropa:
Kjo pajisje nuk është prodhuar për t'u përdorur nga persona (duke përfshirë fëmijët) me aftësi të kufizuara fizike, ndijore ose mendore, ose të cilëve u mungon përvoja dhe njohuria, nëse nuk janë nën mbikëqyrje ose udhëzuar për përdorimin e kësaj pajisjeje nga një person përgjegjës për sigurinë e tyre. Fëmijët duhet të mbikëqyren për t'u siguruar se nuk luajnë me pajisjen.
- Shihni kapitullin "MIRËMBAJTJA" për detajet e duhura të masave të kujdesit gjatë mirëmbajtjes nga përdoruesi.
- Shihni kapitullin "SPECIFIKIMET" për referencën e llojit të baterisë.
- Shihni seksionin "Instalimi apo heqja e kutisë së baterisë" për mënyrën e heqjes apo të instalimit të baterisë.
- Kur hidhni kutinë e baterisë, hiqeni nga vegla dhe hidhni në një vend të sigurt. Zbatoni rregulloret lokale rreth hedhjes së baterisë.
- Nëse vegla nuk përdoret për një periudhë të gjatë kohe, bateria duhet të hiqet nga vegla.
- Mos bëni lidhje të shkurtër me kutinë e baterisë.
- Kjo pajisje synohet për përdorime shtëpiake dhe të ngjashme, si:
 - zonat e kuzhinës së stafit në dyqane, zyra dhe mjedise të tjera pune;
 - shtëpitë e fermave;
 - nga klientët në hotele, motele dhe mjedise të tjera të banimit;
 - mjedise me fjetje dhe mëngjes.
- Për t'u mbrojtur kundër zjarrit, elektroshokut, mos e zhytni pajisjen dhe baterinë në ujë ose në ndonjë lëng tjetër.
- Mos e tejmbushni me ujë aparatën. Uji i zier mund të derdhet dhe të shkaktojë djegie.
- PARALAJMËRIM: Mos e hiqni kapakun ndërsa uji është duke vluar.
- Është një aparat me bateri, bateria karikohet jashtë pajisjes.
- Bateritë e karikueshme duhet të hiqen nga pajisja para se të karikohen.
- Bateritë duhet të futen me polaritetin e duhur.
- Bateritë e konsumuara duhet të hiqen nga pajisja dhe të hidhen në mënyrë të sigurt.
- Shmangni derdhjen e ndonjë lëngu në kontaktet e ushqimit elektrik apo të baterive.
- Ky aparat është ibrik uji për vlimin e ujit dhe ka gjasa lëndimi nga keqpërdorimi.

SPECIFIKIMET

Modeli:	DKT360
Tensioni nominal	D.C. 36 V
Kapaciteti	0,8 L
Përmasat (GJ x T x L)	233 x 263 x 307 mm (pa kutinë e baterisë)
Pesha neto *1 (Vlera e kombinuar e ibrikut dhe mbajtësja e ushqimit elektrik)	2,7 - 3,4 kg (me kutinë e baterive)
Pesha neto (Vetëm ibriku)	1,0 kg
Pesha neto (Vetëm mbajtësja e ushqimit elektrik)	1,0 kg (pa kutinë e baterisë)
Koha e parashikuar e vllimit *2	afro 8 min. (kur vlohët 0,8 L ujë 23 °C në temperaturë ambienti është 23 °C)

*1 Pesha më e lehtë dhe më e rëndë e kombinuar e ibrikut, baza e furnizimit me energji dhe kutitë e baterive tregohen në tabelë.

*2 Vlerat mund të ndryshojnë në varësi të llojit të baterisë, statusit të karikimit dhe kushteve të përdorimit.

- Për shkak të programit tonë të vazhdueshëm të kërkim-zhvillimit, specifikimet që jepen këtu mund të ndryshojnë pa dhënë njoftim.
- Specifikimet mund të ndryshojnë nga njëri shtet në tjetrin.

Sasia e ujit që mund të zihet

Kutia e baterisë (karikim i plotë)	Sasia e ujit që mund të zihet*
BL1815N x 2	0,3 L
BL1820B x 2	0,5 L
BL1830B x 2	0,8 L
BL1840B x 2	1,1 L
BL1850B x 2	1,4 L
BL1860B x 2	1,7 L
PDC1200	12,0 L

* Kur vlohët 23 °C ujë në temperaturë ambiente është 23 °C

SHËNIM: Sasitë janë me përafërsi dhe mund të ndryshojnë në varësi të llojit të baterisë, statusit të karikimit dhe kushteve të përdorimit.

Kutia e aplikueshme e baterisë dhe karikuesi

Kutia e baterisë	BL1815N / BL1820B / BL1830B / BL1840B / BL1850B / BL1860B
Karikuesi	DC18RC / DC18RD / DC18RE / DC18SD / DC18SE / DC18SF / DC18SH

- Disa prej kutive të baterive dhe karikuesve të renditura më lart mund të mos jenë të disponueshme në varësi të zonës ku ju banoni.

⚠ PARALAJMËRIM: Përdorni vetëm kutitë e baterisë dhe karikuesit e listuar më lart. Përdorimi i karikuesve dhe kutive të tjera të baterisë mund të shkaktojë lëndim dhe/ose zjarr.

Rekomandohet burim energjie i lidhur me kordon

Paketë elektrike portative	PDC1200
----------------------------	---------

- Paketat e baterisë të lidhura me kordon të listuara më lart mund të mos jenë të disponueshme në varësi të zonës ku banoni.
- Përpara se të përdorni paketën e baterisë të lidhur me kordon, lexoni udhëzimet dhe shënimet e kujdesit në to.

Simbolet

Pjesët në vazhdim tregojnë simbolet që mund të përdoren për pajisjen. Sigurohuni që merrni vesh kuptimin e tyre përpara përdorimit.



Lexoni manualin e përdorimit.



Paralajmërim: Sipërfaqe e nxehtë. Rrezik djegiesh. Mos e prekni derisa të ftohet.



Një shembull i baterisë për këtë produkt.



Vetëm për shtetet e BE-së
Për shkak të pranisë së komponentëve të rrezikshëm në pajisje, mbejtjet e pajisjeve elektronike dhe elektrike, akumulatorët dhe bateritë, mund të kenë ndikim negativ në mjedis dhe në shëndetin e njerëzve. Mos i hidhni pajisjet elektrike dhe elektronike ose bateritë me mbejtjet shtëpiake!
Në përputhje me Direktivën Evropiane për mbejtjet e pajisjeve elektrike dhe elektronike, akumulatorët dhe bateritë, dhe mbejtjet e akumulatorëve dhe baterive, si dhe përfshirjen e saj në ligjin kombëtar, mbejtjet e pajisjeve elektrike dhe elektronike, akumulatorëve dhe baterive, duhet të mbahen veçmas dhe të dorëzohen në një pikë grumbullimi të veçantë për mbejtjet komunale, duke vepruar në përputhje me rregulloret e mbrojtjes së mjedisit. Kjo tregohet nga simboli i koshit të plehrave me kryq, të vendosur mbi pajisje.



Vetëm për vendet e BE-së
Hedhja e duhur e këtij produkti
Ky shënim tregon se ky produkt nuk duhet të hidhet me mbeturinat e burimeve materiale. Për të kthyer pajisjen tuaj të përdorur, ju lutemi përdorni sistemet e kthimit dhe grumbullimit ose kontaktini me shitësin ku është blerë produkti. Ata mund ta marrin këtë produkt për riciklim të sigurt për mjedisin.
Për shkak të pranisë së komponentëve të rrezikshëm në pajisje, pajisjet e përdorura elektronike dhe elektrike mund të kenë ndikim negativ në mjedis dhe në shëndetin e njerëzve.

Përdorimi i suar

Pajisja synohet për vlimin e ujit.

PARALAJMËRIME SIGURIE

Paralajmërimet e sigurisë të ibrikut me bateri

PARALAJMËRIM: E RËNDËSISHME LEXONI ME KUJDES të gjitha paralajmërimet dhe udhëzimet PARA PËRDORIMIT. Moszbatimi i paralajmërimeve dhe udhëzimeve mund të rezultojë në goditje elektrike, zjarr dhe/ose lëndim serioz.

1. **Mos përdorni aksesorë që nuk rekomandohen nga prodhuesi.** Përndryshe mund të ndodhin të papritura.
2. **Mos prekni sipërfaqet e nxehta.** Sipërfaqet mund të nxehen gjatë përdorimit.
3. **Mos e përdorni pajisjen pranë burimeve të nxehtësisë (soba etj.).**
4. **Vendoseni pajisjen në sipërfaqen e qëndrueshme të sheshtë.**
5. **Mos e mbulonni grykën gjatë vlimit.** Avulli nuk mund të çlirohet dhe mund të shkaktojë keqfunksionim ose lëndim.
6. **Lëreni të ftohet para pastrimit të pajisjes.** Përndryshe mund të ndodhin djegie.
7. **Bëni kujdes të mos e shtrini pajisjen e mbushur me ujë.** Siguresa e derdhjes nuk e izolon plotësisht ujin. Uji mund të derdhet edhe nëse aktivizohet siguresa e derdhjes.
8. **Vendoseni pajisjen në mënyrë që muret ose mobiliet të mos ekspozohen ndaj avullit.** Mund të rezultojë çngjyrosje, deformim ose krisje.
9. **Vloni vetëm ujë. Mos vloni të tjera përveç ujit, si p.sh. qumësht, çaj apo supë etj.** Përndryshe përmbajtja mund të kërcejë jashtë dhe të shkaktojë lëndime, ose pajisja mund të ndotet dhe të pësojë avari.
10. **Mos vendosni asgjë tjetër përveç ujit në ibrik, si p.sh. shishe apo gotë etj.** Përndryshe përmbajtja mund të kërcejë jashtë dhe të shkaktojë lëndime, ose pajisja mund të ndotet dhe të pësojë avari.
11. **Mos e hapni kapakun menjëherë pas vlimit.** Përndryshe, uji që vlon mund të derdhet dhe të shkaktojë djegie.

PARALAJMËRIM: MOS lejoni që njohja ose familjarizimi me produktin (të fituara nga përdorimi i shpeshë) të zëvendësojnë zbatimin me përpikëri të rregullave të sigurisë për produktin në fjalë. KEQPËRDORIMI ose mosndjekja e rregullave të sigurisë të dhëna në këtë manual përdorimi mund të shkaktojë dëmtime të rënda personale.

Paralajmërimet e sigurisë për pajisje me bateri

Përdorimi dhe kujdesi për pajisjen me bateri

1. **Parandaloni ndezjen e paqëllimshme.** Sigurohuni që çelësi të jetë në pozicionin e fikjes përpara se ta lidhni pajisjen me paketën e baterisë, ta ngrini ose ta mbani atë. Mbjajtja e pajisjes me gishtin mbi çelës ose furnizimi me energji elektrike i pajisjeve që e kanë çelësin të ndezur bëhet shkak për aksidente.
2. **Shkëputni paketën e baterisë nga pajisja përpara se të bëni rregullime, të ndryshoni aksesorët ose të magazinoni pajisjen.** Masa të tilla parandaluese të sigurisë ulin rrezikun e ndezjes së pajisjes aksidentalisht.

3. **Ngarkojeni vetëm me ngarkuesin e specifikuar nga prodhuesi.** Ngarkuesi që është i përshtatshëm për një lloj pakete baterie mund të shkaktojë rrezik zjarr kur përdoret me një paketë tjetër baterie.
4. **Përdorini pajisjet vetëm me paketat e baterisë të prodhuara posaçërisht për këtë qëllim.** Përdorimi i paketave të tjera të baterisë mund të paraqesë rrezik lëndimi dhe zjarr.
5. **Kur paketa e baterisë nuk përdoret, mbajeni larg nga objektet e tjera metalike, si kapëset e letrave, monedhat, çelësat, gozhdët, vidat ose objektet e tjera metalike të vogla që mund të bëjnë lidhje nga njëri terminal tek tjetri.** Krijimi i lidhjes së shkurtër ndërmjet terminaleve të baterisë mund të shkaktojë djegie ose zjarr.
6. **Në kushte sforcimi mund të dalë lëng nga bateria; shmangni kontaktin.** Nëse aksidentalisht ndodh kontakt, shpëlani me ujë. Nëse lëngu bie në kontakt me sytë, kërkoni edhe ndihmën e mjekut. Lëngu i dalë nga bateria mund të shkaktojë acarim ose djegie.
7. **Mos e përdorni një kuti baterie apo pajisje që është e dëmtuar ose e modifikuar.** Bateritë e dëmtuara ose të modifikuara mund të shfaqin sjellje të paparashikueshme që rezultojnë në zjarr, shpërthime apo rrezik plagosjeje.
8. **Mos e ekspozoni kutinë e baterisë ose pajisjen në zjarr ose ndaj temperaturave ekstreme.** Ekspozimi ndaj zjarrit ose temperaturave mbi 130 °C mund të shkaktojë shpërthim.
9. **Ndiqni të gjitha udhëzimet e karikimit dhe mos e karikoni kutinë e baterisë ose pajisjen jashtë kufijve të temperaturës të specifikuar të udhëzimit.** Karikimi i pasaktë ose në temperatura jashtë kufijve të specifikuar mund të dëmtojë baterinë dhe të rrisë rrezikun e zjarrit.
10. **Shërbimi duhet të bëhet nga një person i kualifikuar për riparime, duke përdorur vetëm pjesë identike zëvendësimi.** Kjo do ta mbajë të sigurt produktin.
11. **Mos e modifikoni apo mos u përipiqni të riparoni pajisjen ose paketën e baterisë përveçse siç tregohet në udhëzimet e përdorimit dhe të kujdesit.**
5. **Mos bëni lidhje të shkurtër me kutinë e baterisë:**
 - (1) **Mos i prekni terminalet me materiale përcjellëse.**
 - (2) **Shmangni ruajtjen e kutisë së baterisë në një kuti me objekte të tjera metalike, si gozhdë, monedha etj.**
 - (3) **Mos e ekspozoni kutinë e baterisë në ujë ose shi.**

Qarku i shkurtër i baterisë mund të shkaktojë qarkullim të madh të rrymës elektrike, mbixehje, djegie të mundshme dhe madje prishje.
6. **Mos e ruani dhe mos e përdorni pajisjen dhe kutinë e baterisë në vende ku temperatura mund të arrijë ose tejkalojë 50 °C (122 °F).**
7. **Mos e digjni kutinë e baterisë, edhe nëse është shumë e dëmtuar ose është konsumuar plotësisht.** Kutia e baterisë mund të shpërthejë në zjarr.
8. **Mos e shpioni, pritni, shtypni, hidhni apo rrezoni kutinë e baterisë apo ta goditni kutinë e baterisë me një objekt të fortë.** Një sjellje e tillë mund të shkaktojë zjarr, nxehtësi të lartë ose shpërthim.
9. **Mos përdorni bateri të dëmtuar.**
10. **Bateritë e përfshira të litiumit, u nënshtrohen kërkesave të legjislacionit për mallrat e rrezikshme.**

Për transport tregtar p.sh. nga palë të treta, agjentët të ndërmjetëm, duhet të ndiqen kërkesa specifike mbi paketimin dhe etiketimin. Për përgatitjen e artikullit për transport, është i nevojshëm konsultimi i një eksperti për materiale të rrezikshme. Ju lutemi, ndiqni gjithashtu rregulloret me gjasë më të detajuara vendore. Mbuloni me ngjithëse ose maskoni kontaktet e zhveshura dhe paketojeni baterinë në mënyrë të tillë që të mos lëvizë në paketim.
11. **Kur hidhni kutinë e baterisë, hiqeni atë nga pajisja dhe hidhni në një vend të sigurt.** Zbatoni rregulloret lokale rreth hedhjes së baterisë.
12. **Përdorini bateritë vetëm me produktet e specifikuar nga Makita.** Instalimi i baterive në produktet të papajtueshme mund të rezultojë në zjarr, nxehtësi të lartë, shpërthim ose rrjedhje të elektroliteve.
13. **Nëse pajisja nuk përdoret për një periudhë të gjatë kohe, bateria duhet të hiqet nga pajisja.**
14. **Gjatë dhe pas përdorimit, kutia e baterisë mund të nxehtet, gjë që mund të shkaktojë djegie ose djegie në temperaturë të ulët.** Tregoni kujdes gjatë manovrimit të kutive të nxehta të baterive.
15. **Mos prekni terminalin e pajisjes menjëherë pas përdorimit pasi mund të nxehtet aq shumë sa të shkaktojë djegie.**
16. **Mos lejoni që grumbullimin e ashklave, pluhurave ose papastërtive në terminalet, vrimat ose kanalet e kutisë së baterisë.** Kjo mund të shkaktojë rendiment të ulët ose dëmtim të pajisjes ose të kutisë së baterisë.

Udhëzime të rëndësishme rreth sigurisë për kutinë e baterisë

1. **Përpara se ta përdorni kutinë e baterisë, lexoni të gjitha udhëzimet dhe shënimet e masave parandaluese të (1) ngarkuesi i baterisë, (2) bateria dhe (3) produkti që përdor baterinë.**
2. **Mos e çmontoni ose dëmtoni kutinë e baterisë.** Kjo mund të shkaktojë zjarr, nxehtësi të lartë ose shpërthim.
3. **Nëse koha e përdorimit është shkurtuar jashtë mase, ndalojeni punën menjëherë.** Kjo mund të rezultojë në rrezik mbixehjeje, djegie të mundshme, madje edhe shpërthim.
4. **Nëse ju futen elektrolite në sy, shpëlajini sytë me ujë të pastër dhe kërkoni ndihmë mjekësore menjëherë.** Kjo gjë mund të rezultojë në humbje të shikimit.

- Përveç kur pajisja e mbështet përdorimin pranë linjave elektrike me voltazh të lartë, mos e përdorni kutinë e baterisë pranë linjave elektrike me voltazh të lartë. Kjo mund të shkaktojë një defekt ose dëmtim të pajisjes ose të kutisë së baterisë.
- Mbajeni baterinë larg fëmijëve.

RUAJINI KËTO UDHËZIME.

▲KUJDES: Përdorni vetëm bateri origjinale Makita. Përdorimi i baterive jo-origjinale Makita ose baterive që mund të jenë modifikuar, mund të rezultojë në marrjen flakë të baterisë, lëndime personale apo dëmtime. Kjo do të anulohet gjithashtu edhe garancinë e Makita për pajisjen e Makita dhe karikuesin.

Këshilla për të ruajtur jetëgjatësinë maksimale të baterisë

- Ngarkojeni kutinë e baterisë përpara se të shkarkohet plotësisht. Gjithmonë ndaloni punën me pajisjen dhe karikoni kutinë e baterisë kur vëreni ulje të fuqisë së pajisjes.
- Asnjëherë mos e ringarkoni baterinë e ngarkuar plotësisht. Mbingarkimi shkurton jetëgjatësinë e shërbimit të baterisë.
- Ngarkojeni baterinë në temperaturën e dhomës në 10 °C - 40 °C. Lëreni kutinë e nxehtë të baterisë të ftohet përpara se ta ngarkoni atë.
- Kur nuk e përdorni kutinë e baterisë, hiqeni nga pajisja ose karikuesi.
- Ngarkojeni baterinë nëse nuk e përdorni për një kohë të gjatë (mbi gjashtë muaj).

PËRSHKRIMI I PJESËVE

Ibriku
► Fig.1

1	Gryka	2	Kapaku
3	Butoni i siguresës së derdhjes	4	Butoni i hapjes së kapakut
5	Doreza	6	Linja maksimale
7	Niveluesi i ujit	8	Bashkuesi i ushqimit elektrik (ana e poshtme)
9	Sensori i temperaturës	-	-

Mbajtësja e ushqimit elektrik
► Fig.2

10	Doreza e transportimit	11	Kontakti i ushqimit elektrik
12	Çelësi i energjisë	13	Kutia e baterisë
14	Sensori i temperaturës	15	Element i diktimit të tokëzimit

PËRSHKRIMI I PUNËS

▲KUJDES: Sigurohuni gjithmonë që pajisja të jetë e fikur dhe kutia e baterisë të jetë hequr përpara se ta rregulloni apo t'i kontrolloni funksionet e pajisjes.

Instalimi ose heqja e kutisë së baterisë

▲KUJDES: Fikeni gjithmonë pajisjen përpara se të instaloni ose hiqni kutinë e baterisë.

▲KUJDES: Mbajeni fort pajisjen dhe kutinë e baterisë kur montoni ose hiqni kutinë e baterisë. Mosmbajta fort e pajisjes dhe e kutisë së baterisë mund të bëjë që t'ju rrëshqasin nga duart dhe të shkaktojë dëmtim të pajisjes dhe të kutisë së baterisë, si dhe lëndim të personit.

Për të hequr kutinë e baterisë, rrëshqiteni atë nga pajisja ndërsa rrëshqitni butonin në pjesën e përparme të kutisë së baterisë.

Për të vendosur kutinë e baterisë, bashkërendisni gjuhëzën e kutisë së baterisë me kanalën e folesë dhe rrëshqiteni për ta futur. Futeni deri në fund, derisa të kërçasë dhe të bllokohet në vend.

► Fig.3: 1. Butoni 2. Kutia e baterisë

▲KUJDES: Gjithmonë instalojeni plotësisht kutinë e baterisë. Në të kundërt, ajo mund të bjerë aksidentalisht nga pajisja duke ju lënduar juve ose personin pranë jush.







▲KUJDES: Mos e vendosni me forcë kutinë e baterisë. Nëse kutia nuk hyn lehtë, nuk po e futni siç duhet.

SHËNIM: Pajisja nuk punon vetëm me një kuti baterie.

Treguesi i kapacitetit të mbetur të baterive

► Fig.4: 1. Treguesi i baterisë 2. Butoni i kontrollit

Shtypni butonin e kontrollit për të treguar kapacitetin e mbetur të baterisë. Ka një tregues baterish për çdo bateri.

Gjendja e treguesit të baterisë			Kapaciteti i mbetur i baterisë
 Ndezur	 Fikur	 Duke pulsuar	
			50% deri 100%
			20% deri 50%
			0% deri 20%
			Ngarkojeni baterinë

Treguesi i kapacitetit të mbetur të baterive

Vetëm për kuti baterie me llambë

► **Fig. 5:** 1. Llambat treguese 2. Butoni i kontrollit
Shtypni butonin e kontrollit në kutinë e baterisë për të treguar kapacitetin e mbetur të baterisë. Llambat treguese ndizen për pak sekonda.

Llambat treguese			Kapaciteti i mbetur
Ndezur	Fikur	Duke pulsuar	
■	□	▣	75% deri 100%
■ ■ ■ ■			50% deri 75%
■ ■	□ □		25% deri 50%
■	□ □ □ □		0% deri 25%
▣	□ □ □ □		Ngarkojeni baterinë.
■ ■ □ □	□ □	↑ ↓	Llambushka mund të ketë keqfunksionuar.

SHËNIM: Në varësi të kushteve të përdorimit dhe të temperaturës së ambientit, treguesi mund të ndryshojë paksa nga kapaciteti aktual.

SHËNIM: Llamba e parë e treguesit (në fund majtas) do të pulsojë kur sistemi i mbrojtjes së baterisë është në punë.

Sistemi i mbrojtjes së pajisjes/ baterisë

Pajisja dhe bateria janë të pajisura me një sistem mbrojtjeje. Ky sistem ndërpret automatikisht energjinë në motor për të zgjatur jetëgjatësinë e pajisjes dhe baterisë. Pajisja do të ndalojë automatikisht gjatë punës nëse pajisja ose bateria janë vendosur sipas një prej kushteve të mëposhtme.

- Mbrojtja nga mbingarkesa: Kur pajisja ose bateria vihet në punë në një mënyrë që e bën atë të tërheqë një rrymë më të lartë nga normalja, pajisja fiket automatikisht pa dhënë asnjë shenjë. Në këtë situatë, fikeni pajisjen dhe ndaloni përdorimin që shkaktoi mbingarkesën e pajisjes. Pastaj ndizeni pajisjen për ta rinisur.
- Mbrojtja ndaj mbinxehjes: Kur pajisja ose bateria është e mbinxehur, pajisja ndalon automatikisht. Lëreni pajisjen të ftohet përpara se ta ndizni sërish.
- Mbrojtja nga mbishkarkimi: Kur kapaciteti i baterisë ulet, pajisja ndalon automatikisht. Nëse pajisja nuk funksionon edhe kur përdoren çelësat, hiqni kutinë e baterisë nga pajisja dhe karikojeni atë.

Mbrojtjet nga shkaqe të tjera

Sistemi i mbrojtjes është menduar edhe për shkaqe të tjera që mund ta dëmtojnë pajisjen dhe i lejon pajisjes të ndalojë automatikisht. Ndërmerrni të gjitha hapat e mëposhtëm për të zgjidhur rastet, kur pajisja ka arritur në ndalim të përkohshëm apo ndërprerje të punës.

1. Fikeni pajisjen dhe pastaj rindizeni për të rifilluar.
2. Karikoni bateritë ose ndërrojeni me bateri të karikuara.
3. Lëreni pajisjen dhe bateritë të ftohen.

Nëse nuk vini re ndonjë përmirësim me rivendosjen e sistemit të mbrojtjes, kontaktoni qendrën vendore të shërbimit të Makita.

Përdorimi i pajisjes me burimin elektrik të lidhur me kordon

Përpara se të përdorni burimin e energjisë të lidhur me kordon, lexoni udhëzimet dhe shënimet e kujdesit në të.

▲PARALAJMËRIM: Kur e përdorni pajisjen me burimin elektrik me tel, vendoseni burimin elektrik me tel në sipërfaqe të qëndrueshme. Ky aparat përdoret në pozicionin të palëvizshëm. Përdorimi i burimit elektrik me tel që e mbani në shpinë mund të shkaktojë aksident me rrëzim.

PËRDORIMI

Përgatitja

Kur e përdorni pajisjen për herë të parë, ose pas një periudhe të gjatë magazinimi, kryeni hapat e mëposhtëm.

1. Hiqni të gjitha materialet e paketimit nga pajisja.
2. Pastroni brendësinë e ibrikut dhe filtrit. Mund të ketë papastërti, si p.sh. pluhura mbi to.

Shihni kapitullin "MIRËMBAJTJA" për mënyrën e pastrimit.

Vlimi i ujit

▲KUJDES: Vloni vetëm ujë. Mos vloni gjë tjetër përveç ujit.

▲KUJDES: Mos e vii pajisjen në një vend të paqëndrueshëm, vend ku kalojnë shpesh njerëz apo vend ku mund ta arrijnë fëmijët. Përndryshe pajisja mund të bjerë aksidentalisht dhe të shkaktojë lëndime.

▲KUJDES: Kur e mbyllni kapakun, shtypni kapakun në mënyrë të sigurt dhe vendosni butonin e siguresës së derdhjes në pozicionin e mbyllur. Ndryshe mund të ndodhin lëndime në rast aksidentesh me rrëzim.

1. Hapni kapakun duke shtyrë të dy butonat e hapjes së kapakut.

2. Hidhni sasinë e dëshiruar të ujit të pijshëm të vakët në ibrik. Pastaj mbyllni kapakun.

▲KUJDES: Sigurohuni që butoni i siguresës së derdhjes të jetë në pozicion të mbyllur. Përndryshe uji i zier mund të derdhet pa dashje dhe të shkaktojë djegie.

▲KUJDES: Mos e mbushni ujin duke tejkaluar vijën maksimale. Përndryshe uji i zier mund të kërcejë jashtë dhe të shkaktojë djegie.

SHËNIM: Parandaloni djegien nga mungesa e ujit, mos e ndizni pajisjen pa ujë brenda.

Përndryshe mund të pësojë çngjyrosje apo avari.

► Fig.6

3. Vendosni ibrikun mbi mbajtësen e ushqimit elektrik.

► Fig.7

4. Shtypni çelësin e ndezjes.

Çelësi i ndezjes ndizet në portokalli me një tingull bip, pastaj fillon vlimi.

► Fig.8: 1. Çelësi i energjisë

▲KUJDES: Mos e prekni avullin. Ka rrezik djegieje.

► Fig.9

▲KUJDES: Mos prekni rreth shenjës ▲ dhe pjesës metalike të treguar në figurë gjatë vlimit apo për njëfarë kohe pas vlimit. Ka rrezik djegieje.

► Fig.10: 1. Pjesa metalike mund të jetë tepër e nxehtë

VINI RE: Nëse shtypni çelësin e ndezjes menjëherë pas vlimit, pajisja mund të mos punojë për shkak të mbrojtjes ndaj temperaturës së lartë. Në këtë rast, lëreni pajisjen të ftohet, pastaj shtypeni sërish çelësin elektrik.

Kur të përfundojë vlimi, pajisja fiket automatikisht me disa sekonda të tingullit bip.

VINI RE: Kur ta hiqni ibrikun ose mbajtësen e ushqimit elektrik gjatë vlimit, pajisja ndalon vlimin dhe çelësi i ndezjes pulson në portokalli.

— Nëse e ktheni ibrikun ose mbajtësen e ushqimit elektrik kur pulson çelësi i ndezjes, pajisja e rinis automatikisht vlimin.

— Pak sekonda pasi të hiqni ibrikun ose mbajtësen e ushqimit elektrik, pajisja fiket.

VINI RE: Kur kapaciteti i baterisë bëhet i ulët gjatë vlimit, pajisja fiket dhe çelësi i energjisë pulson në të kuqe për disa sekonda me tre tinguj bip.

VINI RE: Nëse e ndizni pajisjen kur kapaciteti i të paktën një baterie është i ulët, pajisja fiket brenda pak sekondash duke lëshuar një tingull bip.

5. Ngrijeni ibrikun gjatë mbajtjes së dorezës së mbajtëses së ushqimit elektrik.

► Fig.11

6. Derdhni ujin.

▲KUJDES: Bëni kujdes të mos digjeni gjatë derdhjes së ujit të vluar.

Për të parandaluar derdhjen aksidentale të ujit, ofrohet butoni i siguresës së derdhjes. Shtypeni butonin e siguresës së derdhjes për të derdhur ujin.

► Fig.12

Transporti

▲PARALAJMËRIM: Mos e mbani ibrikun me mbajtësen e ushqimit elektrik gjatë ngrohjes së ujit apo me ujë të vluar në ibrik. Përndryshe mund të ndodhin lëndime nëse bie.

Kur e mbani pajisjen, mbajeni nga doreza përkatëse.

MIRËMBAJTJA

▲PARALAJMËRIM: Të gjitha pjesët duhet të zëvendësohen te një qendër e autorizuar shërbimi.

▲KUJDES: Sigurohuni gjithmonë që pajisja të jetë fikur, e shkëputur, dhe që kutia e baterisë të jetë hequr përpara se të kryeni inspektim apo mirëmbajtje.

▲KUJDES: Sigurohuni që ibriku të jetë bosh para se të përpiqeni ta inspektoni apo mirëmbani. Përndryshe mund të ndodhin aksidente.

► Fig.13

VINI RE: Mos përdorni kurrë benzinë, benzinë pastrimi, hollues, alkoool dhe të ngjashme. Mund të shkaktoni çngjyrosje, deformime ose krisje.

VINI RE: Mos përdorni pjatatarëse, pjatatharëse apo flokëtharëse.

VINI RE: Mos përdorni pluhur shkëlqimi, zbardhues, pastrues, furçë metalike, furçë pastrues kimikë etj.

VINI RE: Mos e lani ibrikun dhe mbajtësen e ushqimit elektrik. Mos e lagni kontaktin e ushqimit elektrik.

► Fig.14

Për të ruajtur SIGURINË dhe QËNDRUESHMËRINË, riparimet dhe çdo mirëmbajtje apo rregullim tjetër duhen kryer nga qendrat e autorizuar të shërbimit ose të shërbimit të fabrikës të Makita-s, duke përdorur gjithnjë pjesë këmbimi të Makita-s.

Pastrimi

Pjesa e jashtme e pajisjes

Pasi pajisja të ftohet, pastrojani pjesën e jashtme me leckë të pastra.

Nëse pajisja është shumë e ndotur, përdorni një leckë të lagur në ujë me sapun. Pastaj fshijeni ujin me leckë të thatë.

► **Fig.15**

Pjesa e brendshme e ibrikut

Hiqni kapakun duke e nxjerrë jashtë ibrikut, siç tregohet në figurë.

► **Fig.16**

Shpëlajeni mirë me ujë, pastaj thajeni nga brenda.

Filtri

Hiqeni filtrin duke e tërhequr nga kapaku siç tregohet në figurë.

Lani filtrin, pastaj thajeni.

► **Fig.17: 1. Filtri**

Për të instaluar filtrin dhe kapakun, ndiqni të anasjelltën e procedurës së heqjes.

Heqja e çmërsit nga brenda ibrikut

Nga përdorimi i pajisjes çmërsi i ujit grumbullohet brenda ibrikut. Çmërsi i ujit e bën joefikas vlimin. Nëse çmërsi i ujit bëhet i dukshëm, pastrojani brendësinë e ibrikut me acid citrik.

1. Hapni kapakun dhe hiqni filtrin nga kapaku.
 2. Hidhni ujë deri në vijën maksimale në ibrik.
 3. Shtoni në ujë 40 g (1,4 oz) acid citrik që shitet në treg në ujë dhe trazojeni. Pastaj mbyllni kapakun.
 4. Vëreni ibrikun në mbajtësen e ushqimit elektrik.
 5. Shtypni çelësin e ndezjes.
 6. Lëreni ibrikun për rreth 1 orë pas përfundimit të vlimit.
 7. Kullojeni ujin dhe shpëlajeni brendësinë e ibrikut me ujë.
 8. Nëse ndjeni shijen apo erën e acidit citrik, vlojeni vetëm me ujë dhe zbrazeni.
- Nëse papastërtia është e vështirë për t'u hequr, përsëritni hapat 2 deri në 7.
9. Thajeni ibrikun dhe vendosini filtrin në kapak.

Magazinimi

Për të parandaluar zjarrin ose djegien, lëreni pajisjen të ftohet plotësisht përpara se ta magazinoni. Mos e magazinoni baterinë e shkarkuar për periudha të gjata, sepse kjo mund të shkurttojë jetëgjatësinë e shërbimit.

NDREQJA E DEFEKTEVE

Përpara se të kërkoni riparime, bëni fillimisht një kontroll nga ana juaj. Nëse zbuloni ndonjë problem që nuk shpjegohet në manual, mos u mundoni të çmontoni makinerinë. Përkundrazi, drejtojuni qendrave të autorizuara të shërbimit Makita, duke përdorur gjithmonë pjesë këmbimi Makita për riparimet.

Simptoma	Shkaku i mundshëm	Zgjidhja
Nuk punon.	Kutitë e baterisë nuk janë instaluar mirë.	Instaloni kutitë e baterisë siç përshkruhet në këtë manual.
	Kutitë e baterisë janë shkarkuar.	Karikoni kutitë e baterisë.
Pajisja fiket me tingullin bip menjëherë pas ndezjes.	Sensori i temperaturës zbulon temperaturë të lartë, sepse çelësi i ndezjes është shtypur menjëherë pas vlimit.	Lëreni pajisjen fikur për disa minuta për ta ftohur.
Pajisja fiket me çelësin e ndezjes që pulson në portokalli menjëherë pasi e ndizni.	Kontakti i sensorit të temperaturës është i papastër.	Fshini papastërtitë në sensorin e temperaturës duke përdorur leckë të thatë.
	Mbjajtësja e ushqimit elektrik është e anuar apo e vendosur në sipërfaqe të paqëndrueshme.	Vendoseni pajisjen në sipërfaqe të qëndrueshme, të niveluar dhe të sheshtë.
Edhe pse puna e vlimit nuk ka mbaruar, pajisja fiket brenda pak sekondash duke lëshuar një tingull njëjloj sikur vlimi të kishte përfunduar.	Kontakti i sensorit të temperaturës është i papastër.	Fshini papastërtitë në sensorin e temperaturës duke përdorur leckë të thatë.
	Ibriku nuk është vendosur siç duhet te mbajtësja e korrentit sepse pluhuri ose materiale të ngjashme janë bllokuar midis ibrikut dhe mbajtësës së ushqimit elektrik.	Pastroni pluhurin poshtë ibrikut ose te mbajtësja e ushqimit elektrik.
Çelësi i ndezjes nuk pushon së pulsuar në të kuqe. (Dhe çelësi i ndezjes fiket pas rreth 10 minutash.)	Kontakti i ushqimit elektrik në ibrik dhe/jose mbajtësja e ushqimit elektrik është e papastër.	Hiqeni baterinë dhe fshini papastërtitë nga kontakti i ushqimit elektrik duke përdorur leckë të thatë.
Uji i vluar derdhet.	Është mbushur më shumë se vija maksimale.	Pakësoni ujin nën vijën maksimale.
	Ibriku është mbushur jo me ujë.	Mos vloni asgjë tjetër përveç ujit.
Uji i zier vjen erë.	Klori në ujin e rubinetit mund të ketë erë.	
	Era e rrëshirës pas shpaketimit largohet me kalimin e kohës.	
Ka pika uji në mbajtësen e furnizuesit me energji elektrike.	Mund të ndodhë kondensim në pajisje për shkak të avullit të ujit të zier.	
Uji i vluar rrjedh kur anohet ibriku.	Ka hapje në grykë. Edhe nëse butoni i hapjes së kapakut është në pozicion të mbyllur, uji rrjedh kur ibriku është i anuar.	

AKSESORË OPSIONALË

⚠️KUJDES: Këta aksesorë ose shtojca rekomandohen për përdorim me pajisjen Makita të specifikuar në këtë manual. Përdorimi i aksesorëve apo shtojcave të tjera ndryshe nga këto mund të përbëjë rrezik lëndimi. Aksesorët ose shtojcat përdorini vetëm për qëllimin e tyre të përcaktuar.

Nëse keni nevojë për më shumë të dhëna në lidhje me aksesorët, pyesni qendrën vendore të shërbimit të Makita-s.

- Bateri origjinale Makita dhe karikues i autorizuar nga Makita

SHËNIM: Disa artikuj të listës mund të përfshihen në paketën e veglës si aksesorë standardë. Ato mund të ndryshojnë nga njëri shtet në tjetrin.

ПРЕДУПРЕЖДЕНИЕ

- За ползватели в Европа:
Този уред може да се използва от деца на възраст от 8 или повече години, ако те са под надзор или са били обучени относно безопасното използване на изделието и ако разбират възможните опасности. Почистването и обслужването от потребителя не трябва да се изпълнява от деца, ако не са над 8-годишна възраст и не са наблюдавани. Дръжте уреда и неговият кабел на място, недостъпно за деца под 8-годишна възраст.
Уредите могат да се използват от хора с намалени физически, сетивни или умствени възможности, или без опит и знания, ако те са под надзор или са били обучени относно безопасното използване на изделието и разбират възможните опасности.
Деца не трябва да си играят с изделието.
- За ползватели в зони извън Европа:
Това изделие не е предназначено за използване от лица (вкл. деца) с намалени физически, сетивни или умствени способности или без нужния опит и познания, ако те не са наблюдавани или инструктирани за използването на изделието от човек, който отговаря за тяхната безопасност. Деца трябва да бъдат наблюдавани, за да се гарантира, че не си играят с инструмента.
- Вижте глава „ТЕХНИЧЕСКО ОБСЛУЖВАНЕ“ за подробности за мерките за безопасност по време на техническо обслужване от потребителя.
- Вижте глава „СПЕЦИФИКАЦИИ“ за типовото обозначение на батерията.
- Вижте раздел „Поставяне и изваждане на акумулаторната батерия“ за начина на изваждане и поставяне на батерията.
- При изхвърляне на акумулаторната батерия я извадете от инструмента и я изхвърлете на подходящо място. Спазвайте местните разпоредби за изхвърляне на акумулаторни батерии.
- Ако инструментът няма да се използва продължително време, батерията трябва да се извади от него.
- Не давайте на късо акумулаторната батерия.
- Този уред е предназначен за употреба в битови и подобни условия, например:
 - кухненски помещения за персонала в работилници, офиси и други работни пространства;
 - фермерски къщи;
 - от клиенти в хотели, мотели и други помещения за жилищно настаняване;
 - места за настаняване тип „нощувка плюс закуска“.
- За защита от пожар или токов удар, не потапяйте уреда и батерията във вода или в други течности.
- Не препълвайте уреда с вода. Врящата вода може да изкипи и да причини нараняване от изгаряния.
- **ПРЕДУПРЕЖДЕНИЕ:** Не сваляйте капака, докато водата ври.
- Това е уред, който се захранва от батерия. Батерията се зарежда извън уреда.
- Акумулаторните батерии трябва да бъдат извадени от уреда, преди да бъдат зареждани.
- Батериите трябва да се поставят в правилната полярност.
- Източените батерии трябва да се изваждат от уреда и да се изхвърлят по безопасен начин.
- Избягвайте разливането на течност върху конекторите за захранване или по клемите на батериите.
- Този уред представлява кана за топлена вода и създава опасност от наранявания, когато не се използва правилно.

СПЕЦИФИКАЦИИ

Модел:	DKT360
Номинално напрежение	Постоянно напрежение 36 V
Капацитет	0,8 л
Размери (Д x Ш x В)	233 мм x 263 мм x 307 мм (без акумулаторна батерия)
Нето тегло *1 (Общо на каната и стойката за захранване)	2,7 - 3,4 кг (с акумулаторни батерии)
Нето тегло (Само каната)	1,0 кг
Нето тегло (Само стойката за захранване)	1,0 кг (без акумулаторна батерия)
Очаквано време на завиране *2	прибл. 8 мин. (когато в каната има 0,8 л вода с температура 23 °С и температура на околната среда е 23 °С)

*1 В таблицата са показани най-леката и най-тежката комбинации за тегло на каната, захранващата стойка и акумулаторните батерии.

*2 Стойностите могат да бъдат различни в зависимост от типа на батерията, състоянието на нейния заряд и условията на употреба.

- Поради нашата непрекъсната научно-развойна дейност посочените тук спецификации могат да бъдат променени без предизвестие.
- Спецификациите може да са различни в различните държави.

Количество вода, което може да бъде загрявано до завиране

Акумулаторна батерия (Напълно заредена)	Количество вода, което може да бъде загрявано до завиране*
BL1815N x 2	0,3 л
BL1820B x 2	0,5 л
BL1830B x 2	0,8 л
BL1840B x 2	1,1 л
BL1850B x 2	1,4 л
BL1860B x 2	1,7 л
PDC1200	12,0 л

* Когато в каната има вода с температура 23 °С и температура на околната среда е 23 °С

ЗАБЕЛЕЖКА: Количествата са приблизителни и могат да бъдат различни в зависимост от типа на акумулатора, състоянието на неговия заряд и условията на употреба.

Приложима акумулаторна батерия и зарядно устройство

Акумулаторна батерия	BL1815N / BL1820B / BL1830B / BL1840B / BL1850B / BL1860B
Зарядно устройство	DC18RC / DC18RD / DC18RE / DC18SD / DC18SE / DC18SF / DC18SH

- Някои от акумулаторните батерии и зарядните устройства, посочени по-горе, може да не са налични в зависимост от региона на местоживеене.

▲ПРЕДУПРЕЖДЕНИЕ: Използвайте само посочените по-горе акумулаторни батерии и зарядни устройства. Използването на други акумулаторни батерии и зарядни устройства може да причини нараняване и/или пожар.

Препоръчителен кабел за свързване към захранващ източник

Преносим захранващ модул	PDC1200
--------------------------	---------

- Кабелът за свързване към батерията(ите), посочена(и) по-горе, може да не е наличен в зависимост от региона на местоживеене.
- Преди да използвате кабела за свързване към батерията, прочетете инструкциите и предупредителните надписи, поставени на изделията.

Символи

По-долу са описани символите, които може да се използват за тази машина. Задължително е да се запознаете с техните значения, преди да пристъпите към работа.



Прочетете ръководството за експлоатация.



Предупреждение: Гореща повърхност. Риск от изгаряния. Не докосвайте, докато не изстине.



Представителна батерия, подходяща за този продукт.



Само за страни от ЕС
Поради наличието на опасни компоненти в оборудването отпадъците от електрическо и електронно оборудване, акумулатори и батерии може да имат отрицателно въздействие върху околната среда и човешкото здраве.

Не изхвърляйте електрически и електронни уреди или батерии с битовите отпадъци!

Съгласно Европейската директива за отпадъците от електрическо и електронно оборудване и акумулатори и батерии и отпадъци от акумулатори и батерии и нейното адаптиране към националното законодателство, отпадъците от електрическо и електронно оборудване, батерии и акумулатори трябва да се събират отделно и да се доставят до отделен събирателен пункт за отпадъци, функциониращ съгласно наредбите за опазване на околната среда.

Това е указано чрез символ на зачертана с кръст кофа на колелца, поставен върху оборудването.



Само за страни от ЕС
Правилно изхвърляне на продукта
Тази маркировка показва, че в рамките на ЕС този продукт не трябва да бъде изхвърлян с други битови отпадъци. За да се предотврати евентуална вреда върху околната среда или човешкото здраве от неконтролирано изхвърляне на отпадъци, рециклирайте продукта отговорно с цел насърчаване на устойчивата повторна употреба на материални ресурси. За да върнете своя използван уред, използвайте системите за връщане и събиране или се свържете с търговеца, от когото е закупен продуктът. Той може да изпрати този продукт за рециклиране, безопасно за околната среда.

Поради наличието на опасни компоненти в оборудването използваното електрическо и електронно оборудване може да има отрицателно въздействие върху околната среда и човешкото здраве.

Предназначение

Уредът е предназначен за затопляне на вода.

ПРЕДУПРЕЖДЕНИЯ ЗА БЕЗОПАСНОСТ

Предупреждения за безопасност за безжична кана

▲ ПРЕДУПРЕЖДЕНИЕ: ВАЖНО, ПРОЧЕТЕТЕ ВНИМАТЕЛНО всички предупреждения за безопасност и всички инструкции ПРЕДИ РАБОТА.

При пренебрегване на предупрежденията и инструкциите има опасност от токов удар, пожар и/или тежки нараняване.

1. **Не използвайте аксесоари, които не са препоръчани от производителя.** В противен случай може да настъпят неочаквани проблеми.
2. **Не докосвайте горещите повърхности.** Повърхностите се загряват силно по време на употреба.
3. **Не използвайте уреда близо до източници на топлина (печки и др.).**
4. **Поставете уреда върху равна стабилна повърхност.**
5. **Не покривайте улея, докато водата ври.** Парата не може да се отдели и може да причини неизправност или наранявания.
6. **Изчакайте уредът да изстине, преди да го почиствате.** В противен случай може да настъпят наранявания от изгаряне.
7. **Внимавайте и не поставяйте уреда в легнало положение, когато съдържа вода.** Заклучването срещу изливане не изолира напълно водата. Водата може да се разлиее дори ако заключването срещу изливане е активирано.
8. **Разположете уреда така, че парата да не попада върху стени или мебели.** Това може да причини обезцветяване, деформация или пукнатини.
9. **Загрявайте само вода. Не загрявайте течности, различни от вода, например мляко, чай, супи и др.** В противен случай съдържимото може да изкипи и да причини наранявания или уредът може да се замърси или да възникне неизправност.
10. **Не поставяйте в каната нищо, различно от вода, например бутилка, чаша или др.** В противен случай водата може да изкипи и да причини наранявания или уредът може да се замърси или да възникне неизправност.
11. **Не отваряйте капака непосредствено след завиране на водата.** В противен случай връщачата вода може да прокапе и да причини нараняване от изгаряния.

▲ ПРЕДУПРЕЖДЕНИЕ: НЕ позволявайте комфорта от познаването на продукта (придобит при дългата му употреба) да замени стриктното спазване на правилата за безопасност за въпросния продукт. НЕПРАВИЛНАТА УПОТРЕБА и неспазването на правилата за безопасност, посочени в настоящото ръководство за експлоатация, може да доведе до тежки наранявания.

Ползване и грижи за уред, работещ с батерии

1. **Не допускате случайно стартиране.** Уверете се, че превключвателят е в изключено положение, преди да свържете батерията, вдигнете или носите уреда. Носенето на уреда с пръст, поставен на прекъсвача, или подаването на захранване към уреда при включен прекъсвач предизвикват злополуки.
2. **Извадете батерията от уреда, преди да извършвате регулиране, сменете принадлежности или съхранявате уреда.** Тези превантивни предпазни мерки намаляват риска от неволно включване на уреда.
3. **Презареждайте само със зарядното устройство, което е посочено от производителя.** Зарядно устройство, което е подходящо за едни акумулаторни батерии, може да създаде риск от пожар, ако се използва с други акумулаторни батерии.
4. **Използвайте уредите само с акумулаторните батерии, предназначени конкретно за тях.** Използването на други акумулаторни батерии може да създаде риск от нараняване и пожар.
5. **Когато акумулаторните батерии не се използват, ги дръжте далече от други метални предмети като кламери, монети, ключове, пирони, винтове или други дребни такива, които могат да дадат накъсо изводите им.** Закъсяването на изводите на акумулаторна батерия може да предизвика изгаряния или пожар.
6. **При грубо манипулиране е възможно изхвърляне на течност от батериите; избягвайте контакт с тях.** При случайно докосване изплакнете с вода. Ако течност попадне в очите, потърсете допълнително и медицинска помощ. Изхвърлената от батерията течност може да предизвика възпаления или изгаряния.
7. **Не използвайте акумулаторните батерии или уреда, който е повреден или променен.** Повредените или модифицирани батерии може да проявяват непредвидимо поведение, което да доведе до пожар, експлозия или опасност от нараняване.
8. **Не излагайте батерията или уреда на огън или прекомерна температура.** Излагането на огън или температура над 130 °C може да доведе до експлозия.
9. **Спазвайте всички инструкции за зареждане и не зареждайте батерията или уреда извън температурния диапазон, посочен в инструкциите.** Неправилното зареждане или зареждането при температура извън посочения диапазон може да повреди батерията и да повиши опасността от пожар.
10. **Сервизното обслужване трябва да се извършва от квалифициран техник, който ползва само оригинални резервни части.** Така ще осигурите поддържането на безопасността на продукта.
11. **Не променяйте и не опитвайте да поправяте уреда или батерията, освен според указанията в инструкциите за ползване и грижи.**

Важни инструкции за безопасност за акумулаторната батерия

1. **Преди да използвате акумулаторната батерия, прочетете всички инструкции и предупредителни маркировки на (1) зарядното устройство за батериите, (2) за батериите и (3) за използващия батериите продукт.**
 2. **Не разгласявайте и не променяйте акумулаторната батерия.** Това може да предизвика пожар, прегряване или взрив.
 3. **Ако мощността на машината намалее много, веднага спрете да работите.** Това може да доведе до риск от прегряване, до възможни изгаряния и даже до експлозии.
 4. **Ако в очите ви попадне електролит, изплакнете ги с чиста вода и веднага потърсете лекарска помощ.** Това може да доведе до загуба на зрението ви.
 5. **Не давайте на късо акумулаторните батерии:**
 - (1) **Не докосвайте клемите с проводими материали.**
 - (2) **Избягвайте съхраняването на акумулаторните батерии в контейнер с други метални предмети като пирони, монети и други подобни.**
 - (3) **Не излагайте акумулаторните батерии на вода или дъжд.**
- Закъсяването на акумулаторна батерия може да доведе до протичане на много силен ток, до прегряване, до възможни изгаряния и даже до разпадане на батерията.**
6. **Не съхранявайте и не използвайте уреда и акумулаторните батерии на места, където температурата може да достигне или надмине 50 °C (122 °F).**
 7. **Не изгаряйте акумулаторните батерии даже и ако те са сериозно повредени или напълно износени.** Акумулаторната батерия може да експлодира в огън.
 8. **Не забивайте пирони, не режете, не смачквайте, не хвърляйте, не изпускате и не удряйте в твърд предмет акумулаторната батерия.** Тези действия може да предизвикат пожар, прегряване или взрив.
 9. **Не използвайте повредени акумулаторни батерии.**
 10. **Съдържащите се литиево-йонни акумулаторни батерии са обект на изискванията на законодателството за опасни стоки.** При търговски превози, напр. от трети страни, следитори, трябва да се спазват специални изисквания за опаковане и етикетироване. За подготовка на артикула, който трябва да бъде изпратен, е необходима консултация с експерт по опасните материали. Моля, спазвайте и евентуално по-подробните национални разпоредби. Залепете с лента или покрийте откритите контакти и опаковайте акумулаторната батерия по такъв начин, че да не може да се премества в опаковката.
 11. **При изхвърляне на акумулаторната батерия я извадете от уреда и я изхвърлете на подходящо място.** Спазвайте местните разпоредби за изхвърляне на акумулаторни батерии.

12. Използвайте батериите само с продуктите, определени от Makita. Поставянето на батериите към неodobрени продукти може да предизвика пожар, прегряване, взрив или изтичане на електролит.
13. Ако уредът няма да се използва продължително време, батерията трябва да се извади от него.
14. По време на и след употреба акумулаторната батерия може да поеме топлина, която може да причини изгаряния или нискотемпературни изгаряния. Внимавайте, когато боравите с горещите акумулаторни батерии.
15. Не докосвайте клемата на уреда веднага след употреба, тъй като е възможно да е достатъчно нагрята, за да предизвика изгаряния.
16. Не позволявайте стружки, прах или почва да полепват по клемите, отворите и каналите на акумулаторната батерия. Това може да доведе до лоши работни характеристики или повреда на уреда или акумулаторната батерия.
17. Освен ако уредът поддържа използването в близост до високоволтови електропроводи, не използвайте акумулаторната батерия близо до високоволтови електропроводи. Това може да доведе до неизправност или повреда на уреда или акумулаторната батерия.
18. Пазете акумулаторната батерия от деца.

ЗАПАЗЕТЕ НАСТОЯЩИТЕ ИНСТРУКЦИИ.

⚠ВНИМАНИЕ: Използвайте само оригинални акумулаторни батерии на Makita. При използване на различни от акумулаторните батерии на Makita или стари акумулаторни батерии може да се получи пръскане на акумулаторната батерия, което да доведе до пожар, нараняване или повреда. Това също ще анулира гаранцията на Makita за уреда и зарядното устройство Makita.

Съвети за поддържане на максимално дълъг живот на акумулаторните батерии

1. Зареждайте акумулаторните батерии, преди те да са се разреждали напълно. Когато забележите, че мощността на уреда намалява, винаги спирайте работата с него и заредете акумулаторната батерия.
2. Никога не презареждайте напълно заредена акумулаторна батерия. Презарядът скъсява експлоатационния живот на батерията.
3. Зареждайте акумулаторната батерия при стайна температура от 10 °C – 40 °C (50 °F – 104 °F). Оставете заргетите акумулаторни батерии да се охладят, преди да ги зареждате.
4. Когато не използвате акумулаторната батерия, извадете я от уреда или зарядното устройство.
5. Заредете акумулаторната батерия, ако не сте го използвали дълъг период от време (повече от шест месеца).

ОПИСАНИЕ НА ЧАСТИТЕ

Кана
► Фиг.1

1	Улей	2	Капак
3	Бутон за заключване срещу изливане	4	Бутон за отваряне на капака
5	Дръжка	6	Линия за максимално количество
7	Скала за обем на водата	8	Конектор за захранване (отдолу)
9	Сензор за температура	-	-

Стойка за захранване
► Фиг.2

10	Дръжка за пренасяне	11	Конектор за захранване
12	Превключвател за включване/изключване	13	Акумулаторна батерия
14	Сензор за температура	15	Чувствителен елемент за заземяване

ОПИСАНИЕ НА ФУНКЦИИТЕ

⚠ВНИМАНИЕ: Винаги проверявайте дали уредът е изключен и акумулаторната батерия е извадена, преди да регулирате или проверявате дадена функция на уреда.

Поставяне и изваждане на акумулаторната батерия

⚠ВНИМАНИЕ: Винаги изключвайте уреда преди поставяне или изваждане на акумулаторната батерия.

⚠ВНИМАНИЕ: Когато инсталирате или изваждате акумулаторната батерия, дръжте здраво уреда и акумулаторната батерия. Ако не държите здраво уреда и акумулаторната батерия, те могат да се изплъзнат от ръцете ви и да доведат до повреждане на уреда и акумулаторната батерия или нараняване.

За да извадите акумулаторната батерия, я плъзнете извън уреда, плъзгайки същевременно бутона в предната част на акумулаторната батерия.

За да поставите акумулаторната батерия, изравнете езичето на акумулаторната батерия с жлеба в корпуса и го плъзнете на мястото му. Вмъкнете я докрай, докато ключалката я задържи на място с леко шракване.

► Фиг.3: 1. Бутон 2. Акумулаторна батерия

⚠ВНИМАНИЕ: Винаги поставяйте акумулаторната батерия докрай. В противен случай тя може неволно да изпадне от уреда, което може да нарани вас или някой от околните.

⚠ВНИМАНИЕ: Не инсталирайте акумулаторната батерия със сила. Ако батерията не се движи свободно, тя не е била поставена правилно.

ЗАБЕЛЕЖКА: Уредът не работи само с една акумулаторна батерия.

Индикация на оставащия капацитет на акумулаторната батерия

► **Фиг.4:** 1. Индикатор за батерията 2. Бутон за проверка

Натиснете бутона за проверка за показване на оставащия заряд на батерията. Индикаторите за батерията съответстват на всяка от акумулаторните батерии.

Състояние на индикатора на акумулаторната батерия			Оставащ капацитет на акумулаторната батерия
Вкл.	Изкл.	Мига	
			50% до 100%
			20% до 50%
			0% до 20%
			Заредете батерията

Индикация на оставащия капацитет на акумулаторната батерия

Само за акумулаторни батерии с индикатор

► **Фиг.5:** 1. Светлинни индикатори 2. Бутон за проверка

Натиснете бутона за проверка на акумулаторната батерия за показване на оставащия заряд на батерията. Светлинните индикатори ще светнат за няколко секунди.

Светлинни индикатори			Оставащ заряд на батерията
Свети	Изкл.	Мига	
			75% до 100%
			50% до 75%
			25% до 50%
			0% до 25%
			Заредете батерията.
			Батерията може да не работи правилно.

ЗАБЕЛЕЖКА: В зависимост от условията на употреба и околната температура е възможно показанието леко да се различават от действителния капацитет.

ЗАБЕЛЕЖКА: Първият (краен ляв) светлинен индикатор ще мига, когато системата за защита на батерията функционира.

Система за защита на уреда/ акумулаторната батерия

Уредът и батерията са снабдени със система за защита. Тази система автоматично прекъсва захранването към електромотора, за да осигури по-дълъг живот на уреда и акумулаторната батерия. Уредът ще спре автоматично по време на работа, ако той или батерията са поставени в едно от следните състояния.

- **Защита срещу претоварване:** Когато уредът или батерията се използват по начин, който води до необичайно висока консумация на ток, уредът спира автоматично без никаква индикация. В такъв случай изключете уреда и прекратете приложението, което го претоварва. След това включете уреда, за да го стартирате отново.
- **Защита срещу прегряване:** При прегряване на уреда или батерията уредът спира автоматично. Оставете уреда да се охлади, преди да го включите отново.
- **Защита срещу прекомерно разреждане:** Когато капацитетът на акумулаторната батерия спадне, уредът спира автоматично. Ако уредът не работи дори при задействане на превключвателите му, извадете акумулаторната батерия от уреда и я заредете.

Защита срещу други причини

Предпазната система е предназначена и за други причини, които може да повредят уреда, и позволява автоматичното спиране на уреда. Изпълнете всички следващи стъпки, за да отстраните причините, когато уредът е прекъснал временно или спре по време на работа.

1. Изключете уреда и след това отново го включете.
2. Заредете батерията(ите) или я/ги заменете със заредена(и) батерия(и).
3. Оставете уреда и батерията(ите) да изстинат.

Ако не бъде постигнато подобрение чрез връщане на предпазната система в изходно положение, се свържете с местния сервизен център на Makita.

Използване на уреда с кабел за свързване към захранващ източник

Преди да използвате кабела за свързване към захранващ източник, прочетете инструкциите и предупредителните надписи, поставени на него.

▲ПРЕДУПРЕЖДЕНИЕ: Когато използвате уреда с кабела за свързване към захранващ източник, разположете кабела за свързване към захранващ източник върху стабилна повърхност. Този уред се използва в неподвижно положение. Използването на кабел за свързване към захранващ източник, който носите на гърба си, може да причини падане.

Експлоатация

Подготовка

Когато използвате уреда за първи път или след продължителен период на съхранение, изпълнете следните стъпки.

1. Отстранете всички опаковъчни материали от уреда.
2. Почистете вътрешните повърхности на каната и филтъра. Те може да се замърсят, например от прах, попаднал по тях.

Вижте глава „ПОДДРЪЖКА“ за начина на почистване.

Загряване на вода

▲ВНИМАНИЕ: Загрявайте само вода. Не загрявайте нищо, различно от вода.

▲ВНИМАНИЕ: Не поставяйте уреда на нестабилно място, място, където често минават хора или където каната може да се достигне от деца. В противен случай уредът може случайно да преобърне и да доведе до нараняване.

▲ВНИМАНИЕ: Когато затваряте капака, натискайте го силно и поставете бутона за заключване срещу изливане в заключено положение. В противен случай може да настъпят наранявания от изгаряне, ако каната падне.

1. Отворете капака, като натискате двата бутона за отваряне на капака.
2. Налейте желаното количество прясна хладка вода в каната. След това затворете капака.

▲ВНИМАНИЕ: Уверете се, че бутонът за заключване срещу изливане е в заключено положение. В противен случай врящата вода може да се разлее и да причини нараняване от изгаряния.

▲ВНИМАНИЕ: Не препълвайте каната с вода над линията за максимално количество. В противен случай врящата вода може да изкипи и да причини нараняване от изгаряния.

БЕЛЕЖКА: Не допускате загряване без вода, не включвайте уреда без в него да има вода. В противен случай може да настъпи обезцветяване или повреда.

► Фиг.6

3. Поставете каната върху стойката за захранване.

► Фиг.7

4. Натиснете превключвателя за включване/изключване.

Превключвателят за включване/изключване светва в оранжево и се издава еднократен звуков сигнал. След това започва загаряването.

► Фиг.8: 1. Превключвател за включване/изключване

▲ВНИМАНИЕ: Не докосвайте парата. Съществува риск от нараняване от изгаряне.

► Фиг.9

▲ВНИМАНИЕ: Не се допирайте около маркировката ▲ и металната част, показана на фигурата, по време на загаряване или известно време след загаряване на водата. Съществува риск от нараняване от изгаряне.

► Фиг.10: 1. Металната част може да е изключително гореща

ЗАБЕЛЕЖКА: Ако натиснете превключвателя за включване/изключване непосредствено след загаряване на водата, уредът може да не сработи поради защитата срещу високи температури. В този случай изчакайте уредът да изстине и след това отново натиснете превключвателя за включване/изключване.

Когато загаряването завърши, уредът автоматично се изключва и издава звуков сигнал, продължаващ няколко секунди.

ЗАБЕЛЕЖКА: Когато вдигнете каната или стойката за захранване, докато се загарява вода, уредът спира да работи и превключвателят за включване/изключване мига в оранжево.

— Ако върнете каната или стойката за захранване, докато превключвателят за включване/изключване мига, уредът автоматично стартира отново загаряването.

— Няколко секунди след вдигането на каната или стойката за захранване уредът се изключва.

ЗАБЕЛЕЖКА: Когато капачиците на акумулаторната батерия станат нисък, докато водата се загарява, уредът се изключва и превключвателят за включване/изключване мига в червено няколко секунди и се издават три звукови сигнала.

ЗАБЕЛЕЖКА: Ако включите уреда, когато капачиците на поне една от акумулаторните батерии е нисък, уредът ще се изключи след няколко секунди ще издаде еднократен звуков сигнал.

5. Вдигайте каната, като я държите за дръжката за пренасяне на стойката за захранване.

► Фиг.11

6. Излейте водата.

▲ВНИМАНИЕ: Внимавайте да не се изгорите, докато изливате врящата вода.

За предотвратяване на случайно изливане на водата е предвиден бутон за заключване срещу изливане. Натиснете бутона за заключване срещу изливане, за да излеете водата.

► Фиг.12

Пренасяне

▲ ПРЕДУПРЕЖДЕНИЕ: Не пренасяйте каната със стойката за захранване, докато се загрева вода или ако във водата има завряла вода. Може да настъпят наранявания от изгаряне в случай на падане.

Когато пренасяте уреда, хващайте дръжката за пренасяне.

ПОДДРЪЖКА

▲ ПРЕДУПРЕЖДЕНИЕ: Всички части трябва да бъдат сменени в оторизиран сервизен център.

▲ ВНИМАНИЕ: Преди да проверявате или извършвате поддръжка на уреда, се уверете, че той е изключен от превключвателя и от контакта и акумулаторната батерия е извадена.

▲ ВНИМАНИЕ: Уверете се, че каната е празна, преди да пристъпите към проверка или поддръжка. В противен случай може да настъпят злополуки.

► Фиг.13

БЕЛЕЖКА: Не използвайте бензин, нафта, разреждател, спирт и др. подобни. Това може да причини обезцветяване, деформация или пукнатини.

БЕЛЕЖКА: Не използвайте съдомиялна машина, сушилня за съдове или сешоар за коса.

БЕЛЕЖКА: Не използвайте прахове за полиране, белина, почистващ препарат, метална четка за изтъркване, четка за химическо изтъркване и др.

БЕЛЕЖКА: Не мийте каната и стойката за захранване. Не мокрете конектора за захранване.

► Фиг.14

За да се поддържа БЕЗОПАСНОСТТА и НАДЕЖНОСТТА на продукта, ремонтите, поддръжката или регулирането трябва да се извършват от упълномощен сервиз или фабрични сервизни центрове на Makita, като винаги трябва да използвате резервни части от Makita.

Почистване

Външни повърхности на уреда

След като уредът е изстинал, почистете външните повърхности на уреда, като използвате чисти кърпи. Ако уредът е силно замърсен, използвайте кърпа, напоена в сапунена вода. След това избършете водата със суха кърпа.

► Фиг.15

Вътрешни повърхности на каната

Свалете капака, като го издърпате от каната, както е показано на фигурата.

► Фиг.16

Изплакнете добре с вода, след което подсушете вътрешните повърхности.

Филтър

Свалете филтъра, като го издърпате от капака, както е показано на фигурата.

Измийте филтъра, след това го подсушете.

► Фиг.17: 1. Филтър

За да монтирате филтъра и капака, изпълнете горните действия в обратен ред.

Отстраняване на варовик, отложен в каната

По време на използване на уреда във вътрешността на каната ще се отлага варовик от водата.

Варовикът от водата прави загреването неефективно. Ако варовикът от водата започне да се забелязва, почистете вътрешността на каната с лимонена киселина.

1. Отворете капака и отстранете филтъра от капака.
 2. Налейте в каната вода до линията за максимално количество.
 3. Добавете във водата 40 г (1,4 oz) лимонена киселина, продаваща се на пазара, и я разбъркайте. След това затворете капака.
 4. Поставете каната върху стойката за захранване.
 5. Натиснете превключвателя за включване/изключване.
 6. Оставете каната за около 1 час след завършване на загреването.
 7. Излейте водата и изплакнете каната отвътре с вода.
 8. Ако усещате вкус или аромат на лимонена киселина, загрейте само вода и я излейте.
- Ако отстраняването на замърсяването е трудно, повторете стъпки от 2 до 7.

9. Подсушете каната и монтирайте филтъра на капака.

Съхранение

За да предотвратите пожар или изгаряне, оставете уреда да се охлади напълно, преди да го съхранявате. Не съхранявайте разредената батерия за продължителни периоди от време, тъй като това може да съкрати живота ѝ.

ОТСТРАНЯВАНЕ НА НЕИЗПРАВНОСТИ

Преди да заявите ремонт, сами извършете проверка. Ако откриете проблем, който не е обяснен в ръководството, не се опитвайте да разглобявате машината. Вместо това го занесете в някой от оторизирани сервизи на Makita, които винаги използват за ремонтите резервни части от Makita.

Симптом	Вероятна причина	Мерки за отстраняване
Не работи.	Акумулаторните батерии са поставени неправилно.	Монтирайте акумулаторните батерии, както е описано в настоящото ръководство.
	Акумулаторните батерии са изтощени.	Заредете акумулаторните батерии.
Уредът се изключва и издава звук сигнал скоро след включването му.	Сензорът за температура отчита висока температура, тъй като превключвателят за включване/изключване е натиснат точно след завършване на загряване на вода.	Оставете уреда да изстине за няколко минути.
Уредът се изключва и превключвателят за включване/изключване мига в оранжево скоро след включването му.	Изводът на сензора за температура е замърсен.	Избършете замърсяванията на сензора за температура, като използвате суха кърпа.
	Стойката за захранване е наклонена или е поставена върху нестабилна повърхност.	Поставете уреда върху стабилна, хоризонтална и равна повърхност.
Въпреки, че загряването на водата не е завършило, уредът се изключва и издава звук сигнал, продължаващ няколко секунди, както ако загряването е завършило.	Изводът на сензора за температура е замърсен.	Избършете замърсяванията на сензора за температура, като използвате суха кърпа.
	Каната не застава правилно върху стойката за захранване, тъй като между каната и стойката за захранване има прах или други подобни.	Отстранете праха по долната страна на каната или по стойката за захранване.
Превключвателят за включване/изключване не спира да мига в червено. (И превключвателят за включване/изключване се изключва след около 10 минути.)	Конекторът за захранване на каната и/или стойката за захранване са замърсени.	Отстранете батерията и избършете замърсяванията по конектора за захранване, като използвате суха кърпа.
Врящата вода излиза от каната.	Напълнена с вода над линията за максимално количество.	Намалете количеството вода така, че да е под линията за максимално количество.
	Не наливайте нищо друго освен вода.	Не загрявайте нищо, различно от вода.
Загрятата вода има мирис.	Хлорът в чешмяната вода може да мирише.	
	Мирисът на гума, усещан непосредствено след разопаковане, ще изчезне с времето.	
Капки вода върху стойката за захранване.	По уреда може да се получи конденз от парите на врящата вода.	
Когато каната се наклони, загрятата вода изтича.	На улея има отвор. Дори ако бутонът за отваряне на капака е в заключено положение, водата се излива, когато каната се наклони.	

ДОПЪЛНИТЕЛНИ АКСЕСОАРИ

⚠ ВНИМАНИЕ: Препоръчва се използването на тези аксесоари или крайници с вашия уред Makita, описан в настоящото ръководство. Използването на други аксесоари или крайници може да доведе до опасност от телесни повреди. Използвайте съответния аксесоар или крайник само по предназначение.

Ако имате нужда от помощ за повече подробности относно тези аксесоари, се обърнете към местния сервизен център на Makita.

- Оригинална акумулаторна батерия и зарядно устройство, разрешено от Makita

ЗАБЕЛЕЖКА: Някои артикули от списъка може да са включени в комплекта на инструмента, като стандартни аксесоари. Те може да са различни в различните държави.

UPOZORENJE

- Za korisnike u Europi:
Ovaj uređaj mogu upotrebljavati djeca u dobi od 8 i više godina ako su pod nadzorom ili su dobile upute za rukovanje uređajem na siguran način i razumiju moguće opasnosti. Čišćenje i održavanje uređaja dopušteno je isključivo djeci starijoj od 8 godina koja su pod nadzorom. Uređaj i njegov kabel držite podalje djece mlađe od 8 godina.
Uređaje mogu upotrebljavati osobe sa smanjenim fizičkim, osjetilnim ili mentalnim sposobnostima ili s nedovoljnim iskustvom i znanjem ako su pod nadzorom ili su dobile upute za rukovanje uređajem na siguran način i razumiju moguće opasnosti.
Djeci je zabranjeno igranje uređajem.
- Za korisnike izvan Europe:
Ovaj uređaj ne smiju upotrebljavati osobe (uključujući djecu) sa smanjenim fizičkim, osjetilnim ili mentalnim sposobnostima ili s nedovoljnim iskustvom i znanjem, osim ako su pod nadzorom ili su dobile upute za rukovanje uređajem od osobe odgovorne za njihovu sigurnost. Djeca moraju biti pod nadzorom kako biste se uvjerali da se ne igraju s uređajem.
- U poglavlju „ODRŽAVANJE” potražite odgovarajuće informacije o mjerama opreza tijekom korisničkog održavanja.
- U poglavlju „SPECIFIKACIJE” potražite referencu o vrsti baterije.
- U odjeljku „Postavljanje ili uklanjanje baterijskog uložka” potražite upute za uklanjanje ili postavljanje baterije.
- Kada odlažete baterijski uložak u otpad, uklonite ga iz alata i zbrinite na sigurnom mjestu. Pridržavajte se lokalnih zakonskih propisa za zbrinjavanje baterija.
- Ako se alat ne upotrebljava dulje vrijeme, bateriju morate ukloniti iz alata.
- Nemojte kratko spajati baterijski uložak.
- Uređaj je namijenjen za upotrebu u kućanstvu i sličnim okruženjima kao što su:
 - kuhinje za zaposlenike u trgovinama, uredima i drugim radnim okruženjima,
 - farme,
 - za klijente u hotelima, motelima i drugim oblicima smještaja,
 - u pansionima.
- Da biste spriječili strujni udar, uređaj i njegovu bateriju nemojte uranjati u vodu ili neku drugu tekućinu.
- U uređaj nemojte uliti preveliku količinu vode. Voda može klučati i izazvati opekline.
- **UPOZORENJE:** Nemojte uklanjati poklopac dok voda kluča.
- Ovaj uređaj radi na bateriju, koja se puni izvan uređaja.
- Punjive baterije potrebno je ukloniti iz uređaja prije punjenja.
- Baterije je potrebno umetnuti uzimajući u obzir polove.
- Ispražnjene baterije potrebno je ukloniti iz uređaja i sigurno zbrinuti.
- Izbjegavajte prolijevanje tekućine na konektore za napajanje ili terminale baterije.
- Ovo je kuhalo za vodu i postoji mogućnost ozljede zbog pogrešne upotrebe.

SPECIFIKACIJE

Model:	DKT360
Nazivni napon	DC 36 V
Kapacitet	0,8 L
Dimenzije (D x Š x V)	233 x 263 x 307 mm (bez baterijskog uložaka)
Neto težina *1 (Kombinirana vrijednost kuhala i postolja za napajanje)	2,7 - 3,4 kg (s baterijskim uloškom)
Neto težina (samo kuhalo)	1,0 kg
Neto težina (samo postolje za napajanje)	1,0 kg (bez baterijskog uložaka)
Procijenjeno vrijeme vrenja *2	pribl. 8 min. (tijekom kuhanja 0,8 L 23 °C voda pri temperaturi okoline iznosi 23 °C)

*1 U tablici je prikazana najmanja i najveća kombinirana težina kotla, postolja za napajanje i baterijskih uložaka.

*2 Vrijednosti se mogu razlikovati ovisno o vrsti baterije, stanju napunjenosti i uvjetima upotrebe.

- Zahvaljujući našem stalnom programu razvoja i istraživanja, navedene specifikacije podložne su promjenama bez obavijesti.
- Specifikacije mogu biti različite ovisno o zemlji.

Količina vode koju je moguće zakuhati

Baterijski uložak (potpuno napunjen)	Količina vode koju je moguće zakuhati*
BL1815N x 2	0,3 L
BL1820B x 2	0,5 L
BL1830B x 2	0,8 L
BL1840B x 2	1,1 L
BL1850B x 2	1,4 L
BL1860B x 2	1,7 L
PDC1200	12,0 L

* Tijekom kuhanja 23 °C voda pri temperaturi okoline iznosi 23 °C

NAPOMENA: Količine su približne i mogu se razlikovati ovisno o vrsti baterije, stanju napunjenosti i uvjetima upotrebe.

Odgovarajući baterijski uložak i punjač

Baterija	BL1815N / BL1820B / BL1830B / BL1840B / BL1850B / BL1860B
Punjač	DC18RC / DC18RD / DC18RE / DC18SD / DC18SE / DC18SF / DC18SH

- Neki od navedenih baterijskih uložaka i punjača možda neće biti dostupni ovisno o regiji u kojoj se nalazite.

⚠ UPOZORENJE: Upotrebjavajte samo navedene baterijske uloške i punjače. Upotreba bilo koje druge vrste baterijskih uložaka i punjača može prouzročiti ozljede i/ili požar.

Preporučeni izvor napajanja spojen kabelom

Prijenosno napajanje	PDC1200
----------------------	---------

- Prethodno navedeni paketi baterija spojeni kabelom možda neće biti dostupni ovisno o regiji u kojoj se nalazite.
- Prije upotrebe paketa baterija spojenog kabelom pročitajte upute i znakove opreza koji se na njima nalaze.

Simboli

U nastavku su prikazani simboli koji se upotrebljavaju za opremu. Prije korištenja provjerite jeste li razumjeli njihovo značenje.



Pročitajte priručnik s uputama.



Upozorenje: Vruća površina. Rizik od opekline. Nemojte dirati dok se ne ohladi.



Reprezentativna baterija primjenjiva na ovaj proizvod.



Ni-MH
Li-Ion

Samo za države EU
Zbog prisutnosti opasnih komponenti u opremi, otpadna električna i elektronička oprema, akumulatori i baterije i mogu imati negativan učinak na okoliš i ljudsko zdravlje. Nemojte odlagati električne i elektroničke uređaje ili baterije s ostalim kućanskim otpadom! U skladu s Europskom direktivom o otpadnoj električnoj i elektroničkoj opremi, o akumulatorima i baterijama te o otpadnim akumulatorima i baterijama, i njenoj prilagodbi nacionalnim zakonima, otpadna električna oprema, baterije i akumulatori trebali bi se pohranjivati zasebno i isporučivati u odvojena sabirna mjesta za komunalni otpad, koja postupaju u skladu s uredbama o zaštiti okoliša.

To je naznačeno simbolom prekržižene kante za otpad na kotačima koja je postavljena na opremi.



Samo za države EU-a
Ispravno odlaganje ovoga proizvoda u otpad
Ova oznaka označava da se ovaj proizvod ne smije odlagati u otpad s drugim kućanskim otpadom u zemljama EU-a. Kako bi se spriječila moguća šteta za okoliš ili ljudsko zdravlje prouzročena nekontroliranim odlaganjem otpada, reciklirajte ga odgovorno radi promicanja održive uporabe materijalnih resursa. Za povrat rabljenog uređaja upotrijebite sustave za povrat i prikupljanje ili se obratite prodavaču od kojega ste proizvod kupili. On ga može reciklirati na način koji ne onečišćuje okoliš. Zbog prisutnosti opasnih komponenti u opremi, rabljena električna i elektronička oprema može imati negativan učinak na okoliš i ljudsko zdravlje.

Namjena

Ovaj je uređaj namijenjen za kuhanje vode.

SIGURNOSNA UPOZORENJA

Sigurnosna upozorenja za bežično kuhalo

⚠ UPOZORENJE: VAŽNO POZORNO
PROČITAJTE sva sigurnosna upozorenja i sve upute **PRIJE UPOTREBE**. Nepodržavanje upozorenja ili uputa može rezultirati strujnim udarom, požarom i/ili ozbiljnim ozljedama.

1. **Nemojte upotrebljavati dodatni pribor koji nije preporučio proizvođač ovog uređaja.** U suprotnome može doći do neočekivanih poteškoća.
2. **Nemojte dirati vruće površine.** Površine se mogu zagrijati tijekom upotrebe.
3. **Ne upotrebljavajte uređaj u blizini izvora topline (štednjaci itd.).**
4. **Postavite uređaj na ravnu površinu.**
5. **Nemojte pokrivati grlić dok voda kluča.** Para se ne može ispustiti i to može prouzročiti kvar ili ozljedu.
6. **Prije čišćenja ostavite uređaj da se ohladi.** U protivnom može doći do opekline.
7. **Uređaj u kojem se nalazi voda nemojte polijegati.** Brava za otpuštanje ne zadržava vodu u potpunosti. Voda se može prolići čak i ako je brava aktivirana.
8. **Postavite uređaj tako da zidovi ili namještaj nisu izloženi pari.** U suprotnome može doći do gubitka boje, pojave deformacija ili pukotina.
9. **U kuhalu kuhajte isključivo vodu. Nemojte zakuhavati primjerice mlijeko, čaj, juhu itd.** Sadržaj kuhala mogao bi se izbaciti i prouzročiti ozljedu ili se kuhalo može zaprljati ili pokvariti.
10. **U kuhalo nemojte ulijevati ništa osim vode, poput boce ili šalice.** Voda iz kuhala mogla bi se izbaciti i prouzročiti ozljedu ili se kuhalo može zaprljati ili se pokvariti.
11. **Ne otvarajte poklopac odmah nakon zakuhanja.** U protivnom zakuhana voda može kapati i uzrokovati opekline.

⚠ UPOZORENJE: NEMOJTE dozvoliti da udobnost ili znanje o proizvodu (stečeno stalnim korištenjem) zamijene strogo pridržavanje sigurnosnih propisa za određeni proizvod. **ZLOUPORABA ili nepodržavanje sigurnosnih propisa navedenih u ovom priručniku s uputama mogu prouzročiti ozbiljne ozljede.**

Sigurnosna upozorenja za uređaj koji radi na baterije

Korištenje i održavanje uređaja na baterije

1. **Spriječite nehotično uključivanje. Osigurajte da sklopka bude u položaju isključenja prije postavljanja baterije, podizanja ili nošenja uređaja.** Nošenje uređaja dok drži prst na sklopki ili stavljanje uređaja pod napon s uključenom sklopkom može prouzročiti ozljede.
2. **Izvadite baterijski uložak iz uređaja prije bilo kakve prilagodbe, izmjene podataka ili pohranjivanja uređaja.** Takve preventivne zaštitne mjere smanjuju opasnost od slučajnog uključivanja uređaja.
3. **Baterije punite isključivo punjačem koji preporučuje proizvođač.** Punjač koji je prikladan za jednu vrstu baterija može uzrokovati opasnost od požara ako se koristi za drugu vrstu baterija.
4. **Uređaje upotrebljavajte isključivo s posebnom namijenjenom vrstom baterijskog uložka.** Upotreba bilo kojeg drugog baterijskog uložka može izazvati rizik od ozljeda i požara.

5. Kad ih ne koristite, baterije držite podalje od drugih metalnih predmeta poput spajalica, kovanica, ključeva, čavala, vijaka i drugih sitnih metalnih predmeta koji mogu uzrokovati spoj između polova. Spajanje polova baterije može uzrokovati opekline ili požar.
6. Pod djelovanjem sile tekućina može iscuriti iz baterije; izbjegavajte kontakt. Ako slučajno dođe do kontakta, isperite vodom. Ako tekućina dođe u dodir s očima, zatražite dodatnu liječničku pomoć. Tekućina izbačena iz baterije može uzrokovati nadraženost ili opekline.
7. Nemojte upotrebljavati baterijski uložak ili uređaj ako su oštećeni ili preinačeni. Oštećene ili preinačene baterije mogu se neočekivano ponašati te prouzročiti požar, eksploziju ili ozljede.
8. Nemojte izlagati baterijski uložak ili uređaj plamenu ili prekomjernoj temperaturi. Izlaganje plamenu ili temperaturi višoj od 130 °C može prouzročiti eksploziju.
9. Pridržavajte se svih uputa za punjenje i nemojte puniti baterijski uložak ili uređaj izvan temperaturnog raspona navedenog u uputama. Neispravno punjenje ili punjenje pri temperaturama izvan navedenog raspona mogu oštetiti bateriju i povećati opasnost od požara.
10. Neka servis obavlja kvalificirana osoba, koristeći se samo identičnim rezervnim dijelovima. Na taj se način održava sigurnost proizvoda.
11. Nemojte mijenjati niti pokušavati popraviti uređaj ili baterijski uložak osim kako je navedeno u uputama za uporabu i održavanje.
10. Sadržane litij-ionske baterije podliježu odredbama zakonskih propisa o opasnim tvarima. Kada se radi o komercijalnom transportu koji obavlja npr. dobavljači ili špediteri, moraju se poštovati posebni zahtjevi na pakiranju i oznakama. Prilikom pripreme isporuke takve stavke potražite savjet stručnjaka za opasne tvari. Pogledajte i moguće detaljnije nacionalne propise. Prekrijite trakom ili zaštitite otvorene kontakte i bateriju zapakirajte tako da se ne može pomicati u pakiranju.
11. Kada odlažete baterijski uložak u otpad, uklonite ga iz uređaja i zbrinite na sigurnom mjestu. Pridržavajte se lokalnih zakonskih propisa za zbrinjavanje baterija.
12. Upotrebljavajte baterije samo s proizvodima koje je odobrila tvrtka Makita. Umetanje baterija u neprikladne proizvode može dovesti do požara, prekomjerne topline, eksplozije ili curenja elektrolita.
13. Ako se uređaj ne upotrebljava dulje vrijeme, bateriju morate ukloniti iz uređaja.
14. Baterijski se uložak, tijekom i nakon upotrebe, može zagrijati i prouzročiti opekline ili opekline na nižim temperaturama. Pažljivo rukujte vrućim baterijskim ulošcima.
15. Nemojte dirati priključak uređaja neposredno nakon upotrebe jer se može zagrijati toliko da prouzroči opekline.
16. Nemojte dopustiti da krhotine, prašina ili zemlja zapnu u priključcima, otvorima i urezima baterijskog uloška. To može dovesti do neispravnog rada ili kvara uređaja ili baterijskog uloška.
17. Ako uređaj ne podržava upotrebu u blizini visokonaponskih električnih vodova, nemojte upotrebljavati baterijski uložak u blizini visokonaponskih električnih vodova. To može dovesti do neispravnog rada ili kvara uređaja ili baterijskog uloška.
18. Bateriju čuvajte podalje od djece.

Važne sigurnosne upute za bateriju

1. Prije uporabe baterije pročitajte sve upute i oznake upozorenja na (1) punjaču za baterije, (2) bateriji i (3) proizvodu koji koristi bateriju.
2. Nemojte rastavljati ili mijenjati baterijski uložak. To može dovesti do požara, pretjeranog zagrijavanja ili eksplozije.
3. Ako se vrijeme rada znatno skratilo, odmah prestanite raditi. Može doći do pregrijavanja, mogućih opekline pa čak i eksplozije.
4. Ako vam elektrolit dospje u oči, isperite ih čistom vodom i odmah se obratite liječniku. Tako možete izgubiti vid.
5. Nemojte kratko spajati bateriju:
 - (1) Ne dovodite terminale u kontakt s provodljivim materijalima.
 - (2) Ne čuvajte bateriju u spremniku s drugim metalnim predmetima poput čavala, kovanica itd.
 - (3) Ne izlažite bateriju vodi ili kiši. Kratki spoj baterije može uzrokovati velik protok struje, pregrijavanje, moguće opekline pa čak i kvar.
6. Ne držite i ne upotrebljavajte uređaj i baterijski uložak na mjestima gdje temperatura može premašiti 50 °C (122 °F).
7. Baterijski uložak nemojte spaljivati čak ni ako je ozbiljno oštećen ili potpuno istrošen. Baterijski uložak može eksplodirati u vatri.
8. Nemojte zabijati čavle u baterijski uložak, rezati ga, gnječiti, bacati ili udarati tvrdim predmetom. Ti postupci mogu dovesti do požara, pretjeranog zagrijavanja ili eksplozije.
9. Ne koristite oštećene baterije.

ČUVAJTE OVE UPUTE.

⚠OPREZ: Uvijek upotrebljavajte originalne baterije Makita. Upotreba baterija koje nisu originalne baterije Makita ili su izmijenjene može dovesti do rasprskavanja baterije i uzrokovati požar, tjelesnu ozljedu ili štetu. To će također poništiti jamstvo tvrtke Makita za uređaj i punjač Makita.

Savjeti za održavanje najduljeg vijeka trajanja baterije

1. Napunite baterijski uložak prije nego što se potpuno isprazni. Uvijek zaustavite uređaj i napunite baterijski uložak kad primijetite da uređaj slabije radi.
2. Nikad ne puniti već do kraja napunjenu bateriju. Pretjerano punjenje skraćuje radni vijek baterije.
3. Bateriju puniti na sobnoj temperaturi između 10 °C i 40 °C. Vruću bateriju prije punjenja ostavite da se ohladi.
4. Kada ne upotrebljavate baterijski uložak, uklonite ga iz uređaja ili punjača.
5. Napunite bateriju ako je ne mislite koristiti duže vrijeme (duže od 6 mjeseci).

OPIS DIJELOVA

Kuhalo

► Sl.1

1	Grič	2	Poklopac
3	Gumb za blokadu izljevanja	4	Gumb za otvaranje poklopca
5	Ručka	6	Linija maksimalne količine
7	Skala volumena vode	8	Konektor za napajanje (donja strana)
9	Senzor temperature	-	-

Stalak za napajanje

► Sl.2

10	Ručka za nošenje	11	Konektor za napajanje
12	Prekidač napajanja	13	Baterijski uložak
14	Senzor temperature	15	Element za prepoznavanje uzemljenja

FUNKCIONALNI OPIS

▲ OPREZ: Prije prilagodbe ili provjere rada uređaja obavezno provjerite je li uređaj isključen i baterijski uložak uklonjen.

Umetanje ili uklanjanje baterije

▲ OPREZ: Uvijek isključite uređaj prije umetanja ili uklanjanja baterijskog uložka.

▲ OPREZ: Čvrsto držite uređaj i baterijski uložak pri umetanju ili uklanjanju baterijskog uložka. Ako uređaj i baterijski uložak ne drže čvrsto, mogli bi vam iskliznuti iz ruku te oštetiti uređaj i baterijski uložak ili uzrokovati tjelesnu ozljedu.

Baterijski uložak uklonite tako da ga klizno pomaknete iz uređaja dok klizno pomičete gumb na prednjoj strani uložka.

Za umetanje baterijskog uložka poravnajte jezičac na baterijskom uložku s utorom na kućištu i gurnite ga na mjesto. Umetnite bateriju skroz do kraja dok ne sjedne na svoje mjesto uz mali klik.

► Sl.3: 1. Gumb 2. Baterija

▲ OPREZ: Pazite da uvijek umetnete baterijski uložak do kraja. U suprotnom može slučajno ispasti iz uređaja, što može dovesti do ozljede vas ili osobe u blizini.

▲ OPREZ: Ne umećite bateriju silom. Ako baterija ne klizne lagano, znači da nije ispravno umetnuta.

NAPOMENA: Uređaj ne radi samo s jednim baterijskim uložkom.

Prikaz preostalog kapaciteta baterije

► Sl.4: 1. Indikator baterije 2. Gumb za provjeru

Pritisnite gumb za provjeru kako biste provjerili preostali kapacitet baterije. Indikatori baterije specifični su za svaku bateriju.

Stanje indikatora baterije			Preostali kapacitet baterije
Uključeno	Isključeno	Treperi	
			50 % do 100 %
			20 % do 50 %
			0 % do 20 %
			Napunite bateriju

Prikaz preostalog kapaciteta baterije

Samo za baterijske uloške s indikatorom

► Sl.5: 1. Žaruljice indikatora 2. Gumb za provjeru

Pritisnite gumb za provjeru na bateriji kako biste provjerili preostali kapacitet baterije. Žaruljica indikatora zasvijetlit će na nekoliko sekundi.

Žaruljice indikatora			Preostali kapacitet
Svijetli	Isključeno	Treperi	
			75 % do 100 %
			50 % do 75 %
			25 % do 50 %
			0 % do 25 %
			Napunite bateriju.
			Baterija je možda neispravna.

NAPOMENA: Ovisno o uvjetima upotrebe i temperaturi okoline, prikaz indikatora može se donekle razlikovati od stvarnog kapaciteta.

NAPOMENA: Prva (krajnja lijeva) žaruljica indikatora treperit će dok radi sustav za zaštitu baterije.

Sustav zaštite uređaja/baterije

Uređaj i baterija opremljeni su zaštitnim sustavom. Sustav automatski prekida napajanje motora da bi produžio radni vijek uređaja i baterije. Uređaj automatski prestaje raditi ako se uređaj ili baterija nađu u nekom od sljedećih uvjeta.

- Zaštita od preopterećenja: Kad se uređajem ili baterijom rukuje na način pri kojem se troši neobičajeno puno struje, uređaj se automatski zaustavlja bez ikakva upozorenja. U tom slučaju isključite uređaj i prestanite ga upotrebljavati na način koji je izazvao preopterećenje. Zatim uključite uređaj kako biste ga ponovno pokrenuli.
- Zaštita od pregrijavanja: Kada se uređaj ili baterija pregrije, automatski se zaustavlja. Pričekajte da se uređaj ohladi prije nego što ga ponovno uključite.
- Zaštita od prekomjernog pražnjenja: Ako je kapacitet baterije preslab, uređaj se automatski zaustavlja. Ako uređaj ne radi ni nakon aktivacije sklopki, uklonite baterijski uložak iz uređaja i napunite ga.

Zaštita od ostalih uzroka

Sustav zaštite napravljen je i za ostale uzroke koji bi mogli oštetiti uređaj i omogućuju automatsko zaustavljanje alata. Poduzmite sve sljedeće korake da biste otklonili uzroke kada je uređaj privremeno zaustavljen ili prestao s radom.

1. Isključite uređaj pa ga ponovno uključite da biste ga pokrenuli.
2. Napunite jednu ili više baterija ili ih zamijenite napunjenim baterijama.
3. Pustite da se uređaj i jedna ili više baterija ohlade.

Ako obnavljanje sustava zaštite nije dovelo do poboljšanja, obratite se lokalnom servisnom centru tvrtke Makita.

Upotreba uređaja s izvorom napajanja spojenog kabelom

Prije upotrebe izvora napajanja spojenog kabelom pročitajte upute i znakove opreza koji se na njemu.

⚠ UPOZORENJE: Pri upotrebi uređaja s izvorom napajanja spojenog kabelom postavite izvor napajanja spojenog kabelom na stabilnu podlogu. Uređaj se upotrebljava u uspravnom položaju. Upotreba izvora napajanja spojenog kabelom koji nosite na leđima može dovesti do pada uređaja.

RAD

Priprema

Pri prvoj upotrebi uređaja ili nakon dugotrajne pohrane provedite korake u nastavku.

1. Uklonite svu ambalažu s uređaja.
2. Očistite unutrašnjost kuhala i filter. Može doći do prisutnosti prljavštine kao što je prašina.

Za upute o čišćenju pročitajte poglavlje „ODRŽAVANJE”.

Kuhanje vode

⚠ OPREZ: U kuhalu kuhajte isključivo vodu. Nemojte zakuhavati druge tekućine.

⚠ OPREZ: Uređaj nemojte postavljati na nestabilnu podlogu, na mjesto gdje prolazi velik broj ljudi ili blizu dosega djece. U protivnom bi uređaj mogao pasti i prouzročiti ozljede.

⚠ OPREZ: Pri zatvaranju poklopca čvrsto gurnite poklopac i gumb prebacite u blokirani položaj. U suprotnome moglo bi doći do opekline pri padu uređaja.

1. Otvorite poklopac s pomoću obaju gumba.
2. U kuhalo ulijte željenu količinu mlake vode iz slavine. Zatvorite poklopac.

⚠ OPREZ: Gumb za blokiranje ispuštanja mora biti u blokiranom položaju. U suprotnome voda se može slučajno izliti i izazvati opeklinae.

⚠ OPREZ: Nemojte ulijevati iznad označene linije. U suprotnome voda može prodrijeti izvan kuhala i izazvati opeklinae.

NAPOMENA: Spriječite opeklinae bez vode, nemojte uključivati uređaj ako u njemu nema vode. U suprotnome može doći do promjene boje ili kvara.

- SI.6
3. Stavite kuhalo na stalak za napajanje.
 - SI.7
 4. Pritisnite prekidač za napajanje.

Prekidač svijetli narančasto uz zvučni signal, nakon čega počinje zakuhavanje.

► SI.8: 1. Prekidač napajanja

⚠ OPREZ: Nemojte dirati paru. Postoji rizik od opekline.

► SI.9

⚠ OPREZ: Nemojte dirati oko oznake  i metalnog dijela koji se nalazi na slici tijekom zakuhavanja ili neposrednog nakon toga. Postoji rizik od opekline.

► SI.10: 1. Metalni dio može se iznimno jako zagrijati

OBAVIJEST: Ako pritisnete prekidač za napajanje odmah nakon zakuhavanja, uređaj možda neće raditi zbog zaštite od visokih temperatura. U tom slučaju pričekajte da se uređaj ohladi i zatim ponovno pritisnite prekidač za napajanje.

Kad zakuhavanje završi, uređaj se automatski isključuje uz zvučni signal u trajanju od nekoliko sekundi.

OBAVIJEST: Kad podignete kuhalo ili stalak za napajanje tijekom zakuhanja, uređaj prestaje zakuhati, a prekidač za napajanje svijetli narančasto.

— Ako vratite kuhalo ili stalak za napajanje dok prekidač za napajanje svijetli, uređaj automatski ponovno započinje zakuhanje.

— Nekoliko sekundi nakon podizanja kuhala ili stalka za napajanje uređaj se isključuje.

OBAVIJEST: Kad kapacitet baterije postane nizak tijekom zakuhanja, uređaj se isključuje, a prekidač za napajanje svijetli crveno na nekoliko sekundi uz tri zvučna signala.

OBAVIJEST: Ako uključite uređaj kad je najmanje jedan kapacitet baterije nizak, uređaj se isključuje u roku od nekoliko sekundi uz jedan zvučni signal.

5. Podignite kuhalo držeći ga za ručku na stalku za napajanje.
► **SI.11**

6. Ulijte vodu.

▲OPREZ: Pazite da se ne opečete dok točite zakuhanu vodu.

Da biste spriječili nenamjerno prolijevanje vode, pritisnite gumb za blokiranje. Gurnite gumb za blokiranje ispuštanja da biste izlili vodu.

► **SI.12**

Nošenje

▲UPOZORENJE: Nemojte nositi kuhalo sa stalkom za napajanje dok se u unutrašnjosti nalazi voda koja se zagrijava ili zakuhana voda. U suprotnome moglo bi doći do opekлина pri padu uređaja.

Pri nošenju uređaja držite ga za ručku.

ODRŽAVANJE

▲UPOZORENJE: Sve dijelove potrebno je zamijeniti u ovlaštenom servisnom centru.

▲OPREZ: Prije pregledavanja ili održavanja uređaja provjerite jeste li isključili uređaj i iskopčali ga iz struje te uklonili baterijski uložak.

▲OPREZ: Prije pregleda ili održavanja uvijek provjerite je li uređaj prazan. U protivnom može doći do nezgoda.

► **SI.13**

NAPOMENA: Nikada nemojte koristiti benzin, mješavinu benzina, razrjeđivač, alkohol ili slično. Kao rezultat toga može se izgubiti boja, pojaviti deformacija ili pukotine.

NAPOMENA: Za čišćenje uređaja nemojte upotrebljavati suđericu, uređaj za sušenje posuda ili sušilo za kosu.

NAPOMENA: Nemojte upotrebljavati prašak za poliranje, izbjeljivač, sredstvo za čišćenje, metalnu četku, kemijsku četku itd.

NAPOMENA: Nemojte prati kuhalo i stalak za napajanje. Nemojte prsti konektor za napajanje.

► **SI.14**

Da biste zadržali SIGURNOST I POUZDANOST proizvoda, održavanje ili namještanja trebali biste prepustiti ovlaštenim servisnim ili tvorničkim centrima tvrtke Makita; uvijek rabite originalne rezervne dijelove.

Čišćenje

Vanjski dio uređaja

Nakon što se uređaj ohladi, očistite vanjski dio čistim krpama.

Ako je vrlo zaprljan, upotrijebite krpu navlaženu u sapunici. Zatim ga obrišite suhom krpom.

► **SI.15**

Unutrašnjost kuhala

Uklonite poklopac tako da ga izvučete iz kuhala kako je prikazano na slici.

► **SI.16**

Temeljito isperite vodom, a zatim osušite unutrašnjost.

Filter

Uklonite filter tako da ga izvučete iz poklopca kako je prikazano na slici.

Operite filter, a zatim ga osušite.

► **SI.17:** 1. Filter

Da biste postavili filter i poklopac, primijenite postupak postavljanja obrnutim redoslijedom.

Uklanjanje kamenca iz unutrašnjosti

Tijekom upotrebe u uređaju se može nakupiti kamenac. Kamenac prouzrokuje neučinkovit rad. Ako kamenac postane vidljiv, operite unutrašnjost kuhala limunskom kiselinom.

1. Otvorite poklopac i uklonite filter iz poklopca.
 2. Ulijte vodu do linije maksimalne količine.
 3. Dodajte 40 g (1,4 oz) limunske kiseline koju možete pronaći u trgovinama u vodu i promiješajte. Zatvorite poklopac.
 4. Stavite kuhalo na stalak za napajanje.
 5. Pritisnite prekidač za napajanje.
 6. Nakon dovršetka zakuhanja ostavite kuhalo još približno 1 h.
 7. Izlijte vodu i isperite unutrašnjost kuhala vodom.
 8. Ako osjetite miris limunske kiseline, ulijte samo vodu i isperite.
- Ako se prijavština teško uklanja, ponovite korake od 2 do 7.
9. Osušite kuhalo i postavite filter na poklopac.

Skladištenje

Kako biste izbjegli požar, pričekajte da se uređaj u potpunosti ohladi prije nego što ga spremite. Nemojte pohranjivati ispražnjenu bateriju tijekom dugih razdoblja jer se tako može skratiti njezin radni vijek.

RJEŠAVANJE PROBLEMA

Prije nego što zatražite popravak, sami pregledajte stroj. Ako nađete na problem za koji ne postoji objašnjenje u priručniku, nemojte pokušavati rastaviti stroj. Umjesto toga obratite se ovlaštenom servisnom centru tvrtke Makita koji za popravak uvijek koristi zamjenske dijelove tvrtke Makita.

Simptom	Mogući uzrok	Otklanjanje problema
Ne radi.	Baterijski ulošci nepravilno su umetnuti.	Umetnite baterijske uloške na način opisan u ovom priručniku.
	Baterijski su ulošci prazni.	Napunite baterijske uloške.
Uređaj se isključuje uz zvučni signal nakon uključivanja uređaja.	Senzor temperature prepoznaje visoku temperaturu jer je prekidač za napajanje pritisnut netom nakon zakuhanja.	Ostavite uređaj nekoliko minuta da se ohladi.
Uređaj se isključuje uz treperenje prekidača za napajanje narančastom bojom netom nakon uključivanja uređaja.	Terminal senzora temperature je prljav.	Obrišite prljavštinu sa senzora temperature suhom krpom.
	Stalac za napajanje nagnut je ili postavljen na nestabilnu podlogu.	Stavite uređaj na stabilnu i ravnu površinu.
Iako postupak zakuhanja nije završio, uređaj se isključuje uz nekoliko sekundi zvučnog signala, baš kao i kada je zakuhanje završeno.	Terminal senzora temperature je prljav.	Obrišite prljavštinu sa senzora temperature suhom krpom.
	Kuhalo nije ispravno nasjelo na stalac za napajanje jer se prašina ili slično uhvatila između kuhala i stalka za napajanje.	Uklonite svu prašinu s dna kuhala ili stalka za napajanje.
Prekidač za napajanje ne prestaje treperiti crveno. (A prekidač za napajanje isključuje se približno 10 minuta kasnije.)	Konektor prekidača za napajanje na kuhalu i/ili stalku za napajanje je prljav.	Uklonite bateriju i obrišite prašinu s konektora za napajanje suhom krpom.
Zakuhana se voda proljeva.	Voda je napunjena preko označene linije za maksimum.	Odljite vodu ispod označene linije.
	U kuhalo je ulivena neka druga tekućina.	Nemojte zakuhati druge tekućine.
Zakuhana voda ima miris.	Klor u vodi iz slavine može imati miris.	
	Miris folije presvučene smolom s vremenom će nestati.	
Kapljice vode na stalku za napajanje.	Na uređaju može doći do kondenzacije zbog isparavanja zakuhanje vode.	
Zakuhana voda curi kad se kuhalo nagne.	Na griču se nalazi otvor. Čak i ako je gumb za otvoreni poklopac u blokiranom položaju, voda curi kad se kuhalo nagnuto.	

DODATNI PRIBOR

⚠OPREZ: Ovaj dodatni pribor i dodaci preporučuju se za upotrebu s uređajem tvrtke Makita navedenim u ovom priručniku. Upotreba bilo kojeg drugog dodatnog pribora ili dodataka može prouzročiti ozljede. Upotrebljavajte dodatni pribor ili dodatak samo za njegovu navedenu svrhu.

Ako vam je potrebna pomoć za više detalja u pogledu ovih dodatnih pribora, obratite se najbližem Makita servisnom centru.

- Originalna baterija i odobreni punjač Makita

NAPOMENA: Neke stavke iz popisa se mogu isporučiti zajedno sa strojem kao standardni dodatni pribori. Oni mogu biti različiti ovisno o zemlji.

ПРЕДУПРЕДУВАЊЕ

- За корисниците во Европа:
Овој уред може да се користи од страна на деца на возраст од 8 години или постари и ако се под надзор или им се даваат упатства за користење на уредот на безбеден начин и ги разбираат вклучените ризици. Чистењето и одржувањето од корисникот не смеат да го вршат деца освен ако не се постари од 8 години и под надзор. Држете ги уредот и неговиот кабел подалеку од дофат на деца помлади од 8 години.
Уредите може да се користат од страна лица со намалени физички, сетилни или ментални капацитети или без доволно искуство и познавање ако се под надзор или им се даваат упатства за користење на уредот на безбеден начин и ги разбираат вклучените ризици.
Децата не смеат да си играат со уредот.
- За корисниците во други области освен Европа:
овој уред не е наменет за да го користат лица (вклучувајќи и деца) со намалени физички, сетилни или ментални способности или лица без искуство и знаење, освен ако не ги надгледува или не им дава упатства за користење лице што е одговорно за нивната безбедност. Децата треба да се под надзор за да се осигури дека нема да си играат со уредот.
- Погледнете го поглавјето „ОДРЖУВАЊЕ“ за соодветни детали за мерките на претпазливост за време на одржувањето од корисникот.
- Погледнете го поглавјето „СПЕЦИФИКАЦИИ“ за референца на типот на батеријата.
- Погледнете го делот „Монтирање или отстранување на касетата за батеријата“ за начинот на отстранување или монтирање на батеријата.
- Кога ја фрлате во отпад касетата за батеријата, извадете ја од алатот и фрлете ја на безбедно место. Почитувајте ги локалните законски прописи што се однесуваат на фрлање во отпад на батеријата.
- Доколку алатот не се користи подолг временски период, батеријата мора да се извади од алатот.
- Не предизвикувајте спој на касетата за батеријата.
- Овој уред е наменет за користење во домаќинството и слични примени, како на пример:
 - области во кујни за персоналот во продавници, канцеларии и други работни средини;
 - куќи на фарми;
 - од клиенти во хотели, мотели и други средини од типот на станбени простори;
 - средини од типот ноќевање со појадок.
- За заштита од пожар и струен удар, не потопувајте ги уредот и батеријата во вода, ниту во некоја друга течност.
- Не преполнувајте вода во уредот. Зовриената вода може да истече и да предизвика повреди со изгореници.
- ПРЕДУПРЕДУВАЊЕ: Не вадете го капакот додека врие водата.
- Овој уред работи на батерии, со батерија што се полни надвор од уредот.
- Батериите што се полнат треба да се извадат од уредот пред да се наполнат.
- Батериите треба да се вметнуваат со точниот поларитет.
- Истрошените батерии треба да се извадат од уредот и да се фрлат безбедно.
- Одбегнувајте истурање каква било течност на конекторите за напојување или батериските терминали.
- Овој апарат е бокал за вода за вриење вода и постои можност за повреда од неправилна употреба.

СПЕЦИФИКАЦИИ

Модел:	DKT360
Номинален напон	D.C. 36 V
Капацитет	0,8 Л
Димензии (Д x Ш x В)	233 x 263 x 307 мм (без касета за батерија)
Нето тежина *1 (Комбинирана вредност од бокалот и штандот за напојување)	2,7 - 3,4 кг (со касети за батерии)
Нето тежина (Само бокал)	1,0 кг
Нето тежина (Само штанд за напојување)	1,0 кг (без касета за батерија)
Процентото време на вриење *2	прибл. 8 мин. (кога се врие 0,8 Л 23 °C вода на амбиентална температура е 23 °C)

*1 Најлесните и најтешките комбинации на тежина на бокалот, штандот за напојување и касетите за батерија се прикажани во табелата.

*2 Вредностите може да се разликуваат во зависност од типот на батеријата, статусот на полнењето и условите на користење.

- Поради нашата континуирана програма за истражување и развој, спецификациите тука подлежат на промена без најава.
- Спецификациите може да се разликуваат од држава до држава.

Количина на вода што може да се врие

Касета за батерија (целосно наполнета)	Количина на вода што може да се врие*
BL1815N x 2	0,3 Л
BL1820B x 2	0,5 Л
BL1830B x 2	0,8 Л
BL1840B x 2	1,1 Л
BL1850B x 2	1,4 Л
BL1860B x 2	1,7 Л
PDC1200	12,0 Л

* Кога се врие 23 °C вода на амбиентална температура е 23 °C

НАПОМЕНА: Количините се приближни и може да се разликуваат во зависност од типот на батеријата, статусот на полнењето и условите на користење.

Применлива касета за батерија и полнач

Касета за батерија	BL1815N / BL1820B / BL1830B / BL1840B / BL1850B / BL1860B
Полнач	DC18RC / DC18RD / DC18RE / DC18SD / DC18SE / DC18SF / DC18SH

- Некои од касетите за батерији и полначите наведени погоре може да не се достапни зависно од регионот во кој живеете.

▲ ПРЕДУПРЕДУВАЊЕ: Користете ги само касетите за батерији и полначите наведени погоре. Користењето какви било поинакви касети за батерији и полначи може да создаде ризик од повреда и/или пожар.

Препорачан извор на енергија поврзан со кабел

Пренослив пакет за напојување	PDC1200
-------------------------------	---------

- Батериите поврзани со кабел наведени погоре може да не се достапни зависно од регионот во кој живеете.
- Пред користење на батериите поврзани со кабел, прочитајте ги упатствата и ознаките за внимание на нив.

Симболи

Долунаведените ги прикажуваат символите што може да се користат кај опремата. Пред употребата, проверете дали го разбирате нивното значење.



Прочитајте го упатството за користење.



Предупредување: жешка површина. Ризик од изгореници. Не допирајте пред да се олади.



Примерок на батеријата што се користи за овој производ.



Само за земјите на ЕУ
Поради присуство на опасни компоненти во опремата, отпадната електрична и електронска опрема, акумулаторите и батериите може да влијаат негативно врз животната средина и човековото здравје.
Не фрлајте ги електричните и електронските апарати или батериите во домашниот отпад!
Во согласност со Европската директива за фрлање електрична и електронска опрема, акумулатори, батери и отпадни акумулатори и батери, како и нивната адаптација во државниот закон, отпадната електрична опрема, батериите и акумулаторите треба да се чуваат одделно и да се достават на посебно место за собирање општински отпад, во согласност со прописите за заштита на животната средина. Ова е означено со симболот на прекрцана корпа за отпадоци ставен на опремата.



Само за земјите на ЕУ
Правилно фрлање во отпад на производот
Оваа ознака покажува дека овој производ не треба да се фрла со други отпадоци од домаќинството во ЕУ. За да се избегне можната штета за околината или човечкото здравје од неконтролираното фрлање отпад, рециклирајте го одговорно за да се промовира одржливо повторно користење на материјалните ресурси.
За враќање на користениот уред, користете ги системите за враќање и собирање или контактирајте со трговецот во малопродажбата каде што бил купен производот. Тие може да го земат производот за еколошки безбедно рециклирање.
Поради присуство на опасни компоненти во опремата, користената електрична и електронска опрема може да влијае негативно врз животната средина и човековото здравје.

Наменета употреба

Уредот е наменет за вриење вода.

БЕЗБЕДНОСНИ ПРЕДУПРЕДУВАЊА

Безбедносни предупредувања за безжичниот бокал

▲ ПРЕДУПРЕДУВАЊЕ: ВАЖНО! ПРОЧИТАЈТЕ ГИ ВНИМАТЕЛНО сите безбедносни предупредувања и сите упатства ПРЕД УПОТРЕБА. Ако не се почитуваат предупредувањата и упатствата, може да дојде до струен удар, пожар и/или тешки повреди.

1. **Не користете прибор што не го препорачува производителот.** Во спротивно, може да се појави неочекуван проблем.
2. **Не допирајте жешки површина.** Површините може да станат жешки во текот на употребата.
3. **Не користете го уредот во близина на топлински извори (печки и сл.).**
4. **Ставете го уредот на рамна, стабилна површина.**
5. **Не покривајте го грлото додека врие.** Пареата не може да се испразни и може да предизвика дефект или повреда.
6. **Пред чистење на уредот, дозволете му да се излади.** Во спротивно, може да настане повреда со изгореници.
7. **Внимавајте да не го спуштите уредот што содржи вода.** Блокадата за празнење не ја запечатува водата целосно. Водата може да се истури дури и ако е активирана блокадата за празнење.
8. **Поставете го уредот така што сидовите или мебелот нема да се изложат на пареа.** Во спротивно, како резултат на тоа може да се предизвикаат промена на бојата, деформации или пукнатини.
9. **Зовривајте само вода. Не зовривајте ништо друго освен вода, како на пример млеко, чај или супа итн.** Во спротивно, содржината може да истече и да предизвика повреда, или, пак уредот може да се извалка или може да настане дефект.
10. **Не ставајте ништо друго освен вода во бокалот, како на пример шише или, чаша итн.** Во спротивно, водата може да истече и да предизвика повреда, или, пак уредот може да се извалка или може да настане дефект.
11. **Не отворајте го капакот веднаш после вриењето.** Во спротивно, зовриената вода може да капе и да предизвика повреди со изгореници.

▲ ПРЕДУПРЕДУВАЊЕ: НЕ ДОЗВОЛУВАЈТЕ удобности или познавањето на производот (стекнати со подолга употреба) да ве наведат да не се придржувате строго до безбедносните правила за овој производ. ЗЛОУПОТРЕБАТА или непочитувањето на безбедносните правила наведени во ова упатство може да предизвикаат тешка телесна повреда.

Користење и грижа за уредот што работи на батерији

1. Спречете ненамерно стартување. Уверете се дека прекинувачот е во исклучена положба пред поврзување со батеријата, подигање или носење на уредот. Носењето на уредот со прстот на прекинувачот или приклучувањето на уредот во извор на електрична енергија со вклучен прекинувач се причина за несреќи.
2. Извадете ја батеријата од уредот пред вршење нагодувања, промена на додатоци или складирање на уредот. Овие превентивни безбедносни мерки го намалуваат ризикот од случајно стартување на уредот.
3. Полнете само со полначот одреден од страна на производителот. Полнач што е соодветен за еден тип батерија може да создаде ризик од пожар кога се користи со друга батерија.
4. Користете уреди само со конкретно наменета батерија. Користењето други батерији може да создаде ризик од повреда или пожар.
5. Кога батеријата не се користи, држете ја настрана од други метални предмети, како што се спојувалки, монети, клучеви, шрафови или други мали метални предмети што можат да послужат како врска од еден на друг приклучок. Краткиот спој на батериските приклучоци може да доведе до изгореници или пожар.
6. При случаи на злоупотреба, од батеријата може да истече течност. Избегнувајте контакт со неа. Ако дојде до ненамерен контакт, измијте со вода. Ако течноста дојде во допир со очите, побарајте дополнителна медицинска помош. Течноста што истекла од батеријата може да предизвика иритација или изгореници.
7. Не користете батерији или уред што се оштетени или менувани. Оштетените или менуваните батерији може да прикажуваат непредвидливо однесување што резултира со оган, експлозија или опасност од повреда.
8. Не изложувајте ги батериите или уредот на оган или прекумерна температура. Изложеноста на оган или температура над 130 °C може да предизвика експлозија.
9. Следете ги сите упатства за полнење и не полнете ги батериите или уредот надвор од температурниот опсег наведен во упатството. Неправилното менување или менувањето на температури надвор од наведениот опсег може да ја оштети батеријата и да ја зголеми опасноста од оган.
10. Сервисирајте кај квалификувано лице за поправки кое користи само идентични резервни делови. Ова ќе овозможи одржување на безбедноста на производот.
11. Не модификувајте ги, ниту обидувајте се да ги поправате уредот или батеријата, освен како што е наведено во упатството за користење и грижа.

Важни безбедносни упатства за касетата за батеријата

1. Пред користење на касетата за батеријата, прочитајте ги сите упатства и ознаки за претпазливост на (1) полначот за батеријата, (2) батеријата и (3) производот што ја користи батеријата.
2. Не расклопувајте ја, ниту експериментирајте со касетата за батерија. Тоа може да резултира со пожар, прекумерна топлина или експлозија.
3. Ако оперативното времето станало прекумерно кратко, престанете веднаш со работа. Тоа може да резултира со ризик од прегревање, можни изгореници, па дури и експлозија.
4. Ако електролит навлезе во вашите очи, измијте ги со чиста вода и побарајте медицинска нега веднаш. Тоа може да резултира со губење на вашиот вид.
5. Не предизвикувајте спој на касетата за батеријата.
 - (1) Не допирајте ги контактите со никаков проводлив материјал.
 - (2) Избегнувајте да ја чувате касетата за батерија во сад со други метални предмети како што се шајки, монети и сл.
 - (3) На изложувајте ја касетата за батеријата на вода или дожд.Краткиот спој на батеријата може да предизвика голем проток на електрична енергија, прегревање, можни изгореници, па дури и пад на напојувањето.
6. Не складирајте и не користете ги уредот и касетата за батеријата на места каде што температурата може да достигне или надминува 50 °C (122 °F).
7. Не палете ја касетата за батеријата дури и кога е многу оштетена или целосно потрошена. Касетата за батеријата може да експлодира ако се стави во оган.
8. Не заковувајте ја, сечете ја, фрлајте ја, испуштајте ја касетата за батерија, ниту удирајте ја од тврд предмет касетата за батеријата. Таквото однесување може да резултира со пожар, прекумерна топлина или експлозија.
9. Не користете оштетена батерија.
10. Содржаните батерији со литиумови јони се подложни на условите во Правилата за опасни предмети. За комерцијален транспорт на пр. од трети лица и посредници, мора да се следат посебните услови на пакувањата или ознаките. При подготовка на предметот кој треба да се испрати, консултирајте се со експерт за опасни материјали. Исто така, следете ги потенцијално подеталните национални правила. Залепете ги со леплива лента или маскирајте ги отворените контакти, а батеријата спакувајте ја, така што нема да се движи слободно во пакувањето.
11. Кога ја фрлате во отпад касетата за батеријата, извадете ја од уредот и фрлете ја на безбедно место. Почитувајте ги локалните законски прописи што се однесуваат на фрлање на батеријата во отпад.

12. Користете ги батериите само со производите назначени од Makita. Монтирањето батерии на неусогласените производи може да резултира со пожар, прекумерна топлина, експлозија или истекување на електролитот.
13. Доколку уредот не се користи подолг временски период, батеријата мора да се извади од уредот.
14. Пред и по употребата, касетата за батеријата може да прими топлина што може да предизвика изгореници или изгореници од ниска температура. Внимавајте како ракувате со жешките касети за батерии.
15. Не допирајте го терминалот на уредот непосредно по употребата бидејќи може да се загрее доволно за да предизвика изгореници.
16. Не дозволувајте деланки, прав или земја да се заглават во терминалите, отворите и жлебовите на касетата за батерија. Тоа може да резултира со слаба изведба или пад на напојувањето на уредот или касетата за батерија.
17. Освен ако уредот не поддржува употреба на електрични далноводи со висок напон во близина, не користете ја касетата за батерија во близина на електричните далноводи со висок напон. Тоа може да резултира со дефект или пад на напојувањето на уредот или касетата за батерија.
18. Држете ја батеријата подалеку од деца.

ЧУВАЈТЕ ГО УПАТСТВОТО.

⚠ВНИМАНИЕ: Користете само оригинални батерии на Makita. Користењето неоригинални батерии на Makita или батерии што се изменети може да резултира со распукување на батеријата, предизвикувајќи пожар, телесна повреда и оштетување. Тоа исто така ќе ја поништи гаранцијата за уредот и полначот на Makita.

Совети за одржување максимален работен век на батеријата

1. Заменете ја касетата за батеријата пред целосно да се испразни. Секогаш запрете ја работата на уредот и наполнете ја касетата за батеријата кога ќе забележите дека помала моќност на уредот.
2. Никогаш немојте да полните целосно полна касета за батерија. Прекумерното полнење го скратува работниот век на батеријата.
3. Полнете ја касетата за батеријата на собна температура од 10°C - 40°C. Дозволете загреаната касета за батерија да се олади пред да ја ставите на полнење.
4. Кога не ја користите касетата за батерија, извадете ја од уредот или полначот.
5. Полнете ја касетата за батеријата доколку не ја користите подолго време (повеќе од шест месеци).

ОПИС НА ДЕЛОВИТЕ

Бокал

► Сл.1

1	Грло	2	Капак
3	Копче за блокирање на празнењето	4	Копче за отворање на капакот
5	Рачка	6	Линија за максимум
7	Скала за волумен на водата	8	Конектор за напојување (долна страна)
9	Сензор за температура	-	-

Штанд за напојување

► Сл.2

10	Рачка за носење	11	Конектор за напојување
12	Прекинувач за напојување	13	Касета за батерија
14	Сензор за температура	15	Елемент за препознавање на земјата

ОПИС НА ФУНКЦИИТЕ

⚠ВНИМАНИЕ: Пред секое нагудување или проверка на уредот, секогаш проверувајте дали е исклучен и касетата за батеријата е извадена.

Монтирање или отстранување на касетата за батеријата

⚠ВНИМАНИЕ: Секогаш исклучувајте го уредот пред да го монтирате или да ја отстраните касетата за батеријата.

⚠ВНИМАНИЕ: Држете ги уредот и касетата за батеријата цврсто кога ја монтирате или вадите касетата за батеријата. Ако не ги држите цврсто уредот и касетата за батеријата, тие може да се лизнат од вашите раце и да дојде до нивно оштетување, како и до телесна повреда.

За да ја извадите касетата за батеријата, повлечете ја од уредот додека го лизгате копчето на предната страна на касетата.

За монтирање на касетата за батерија, порамнете го јазичето на касетата за батерија со жлебот во куќиштето и лизнете го во место. Вметнете ја докрај додека не се блокира во место при што ќе се слушне звук.

► Сл.3: 1. Копче 2. Касета за батерија

⚠ВНИМАНИЕ: Секогаш монтирајте ја касетата за батеријата целосно. Во спротивно, може ненадејно да испадне од уредот, предизвикувајќи ви повреда вам или на некој друг околу вас.



⚠ВНИМАНИЕ: Немојте да ја монтирате касетата за батеријата на сила. Ако касетата не може да се лизне лесно, тоа значи дека не е поставена правилно.

НАПОМЕНА: Уредот не работи само со една касета за батерија.

Укажување на преостанатиот капацитет на батеријата

► **Сл.4:** 1. Индикатор за батерија 2. Копче за проверка

Притиснете го копчето за проверка за укажување на преостанатиот капацитет на батеријата. Индикаторите за батерија соодветствуваат на секоја од батериите.









Статус на индикатор за батерија			Преостанат капацитет на батеријата
 Вклучено	 Исклучено	 Трепка	
			од 50% до 100%
			од 20% до 50%
			од 0% до 20%
			Наполнете ја батеријата

Укажување на преостанатиот капацитет на батеријата

Само за батерии со индикатор

► **Сл.5:** 1. Индикаторски ламбички 2. Копче за проверка

Притиснете го копчето за проверка на касетата за батеријата за укажување на преостанатиот капацитет на батеријата. Индикаторските ламбички светнуваат неколку секунди.

Индикаторски ламбички			Преостанат капацитет
 Запалено	 Исклучено	 Трепка	
			75% до 100%
			50% до 75%
			25% до 50%
			0% до 25%
			Наполнете ја батеријата.
			Батеријата можеби е неисправна.
			

НАПОМЕНА: Во зависност од условите на користење и амбиенталната температура, индикацијата може да се разликува во мала мера од реалниот капацитет.

НАПОМЕНА: Првата (најлево) ламбичка на индикаторот ќе трепка кога работи системот за заштита на батеријата.

Систем за заштита на уредот/ батеријата

Уредот и батеријата се опремени со систем за заштита. Овој систем автоматски го прекинува напојувањето на моторот за да го продолжи работниот век на уредот и на батеријата. Уредот автоматски ќе се исклучи за време на работењето ако тој или батеријата се најдат под еден од следниве услови.

- **Заштита од преоптоварување:** Кога со уредот или батеријата се работи на начин што предизвикува повлекување прекумерно висока струја, тој автоматски запира без никаква индикација. Во таква ситуација, исклучете го уредот и запрете со примената што предизвикала негово преоптоварување. Потоа, повторно вклучете го уредот за да се рестартира.
- **Заштита од прегревање:** Кога уредот или батеријата е прегреан, уредот автоматски запира. Оставете го уредот да се олади пред повторно да го вклучите.
- **Заштита од прекумерно празнење:** Кога капацитетот на батеријата ќе падне на ниско ниво, уредот автоматски запира. Ако уредот не работи дури ни кога прекинувачите ќе се вклучат или исклучат, извадете ја касетата за батерија од уредот и наполнете ја.

Заштита од други причини

Системот за заштита исто така е дизајниран и за други причини што може да го оштетат уредот и овозможува тој да запре автоматски. Преземете ги сите следни чекори за да ги отстраните причините кога уредот е доведен до привремено запирање или престанување на работата.

1. Исклучете го уредот и потоа повторно вклучете го за да се рестартира.
2. Наполнете ја батеријата(ите) или заменете ја/ ги со наполнета батерија(и).
3. Оставете ги уредот и батеријата(ите) да се оладат.

Доколку не дојде до подобрување со враќање на системот за заштита, контактирајте со локалниот сервисен центар на Makita.

Користење на уредот со извор на напојување поврзан со кабел

Пред користење на изворот на енергија поврзан со кабел, прочитајте ги упатствата и ознаките за внимание на нив.

▲ПРЕДУПРЕДУВАЊЕ: Кога го користите уредот со извор на напојување поврзан со кабел, поставете го изворот на напојување поврзан со кабел на стабилна површина. Уредот се користи во статичка положба. Користењето извор на напојување поврзан со кабел што го носите на грбот може да предизвика несреќа од паѓање.

РАБОТЕЊЕ

Подготовка

Кога го користите уредот за првпат или по подолг временски период на складирање, извршете ги следниве чекори.

1. Извадете ги сите материјали за пакување од уредот.
2. Исклучете ги внатрешноста на бокалот и филтерот. На нив може да има нечистотија, како на пример прав.

За начинот на чистење, погледнете го поглавјето „ОДРЖУВАЊЕ“.

Зовривање вода

⚠ВНИМАНИЕ: Зовривајте само вода. Не зовривајте ништо друго освен вода.

⚠ВНИМАНИЕ: Не ставајте го уредот на нестабилно место, на место каде што често поминуваат луѓе или на место што е на дофат на деца. Во спротивно, уредот може случајно да се преврти и да предизвика повреда.

⚠ВНИМАНИЕ: Кога го затворате капакот, притиснете го безбедно и ставете го копчето за блокирање на празнењето во блокирана положба. Во спротивно, може да настане повреда со изгореници кога доаѓа до несреќа од паѓање.

1. Отворете го капакот додека ги притиснете двете копчиња за отворање на капакот.
2. Истурете ја претпочитаната количина свежа млека вода во бокалот. Потоа затворете го капакот.

⚠ВНИМАНИЕ: Осигурете се дека копчето за блокирање на празнењето е во блокирана положба. Во спротивно, зовриената вода може ненамерно да се истури и да предизвика повреди со изгореници.

⚠ВНИМАНИЕ: Не преполнувајте вода надминувајќи ја линијата за максимум. Во спротивно, зовриената вода може да истече и да предизвика повреди со изгореници.

НАПОМЕНА: Спречете горење без вода, не вклучувајте го апаратот без вода. Во спротивно, може да настане промена на бојата или дефект.

► Сл.6

3. Ставете го бокалот на штанд за напојување.
- Сл.7

4. Притиснете го прекинувачот за напојување.

Прекинувачот за напојување ќе засвети портокалово со еден звучен сигнал, потоа ќе започне вриење.

► Сл.8: 1. Прекинувач за напојување

⚠ВНИМАНИЕ: Не допирајте ја пареата. Ризик од повреда со изгореници.

► Сл.9

⚠ВНИМАНИЕ: Не допирајте околу ⚠ ознаката и металниот дел што се наоѓаат на сликата за време на вриењето или некое време по вриењето. Ризик од повреда со изгореници.

► Сл.10: 1. Метални делови што може да станат екстремно жешки

ЗАБЕЛЕШКА: Доколку го притиснете прекинувачот за напојување веднаш по вриењето, уредот може да не работи поради заштитата од висока температура. Во овој случај, дозволете уредот да се олади и притиснете го повторно прекинувачот за напојување.

Кога вриењето ќе заврши, уредот автоматски се исклучува со неколку секунди звучен сигнал.

ЗАБЕЛЕШКА: Кога ќе ги подигнете бокалот или штандот за напојување при вриење, уредот ќе престане со вриење, а прекинувачот за напојување трепка портокалово.

— Доколку ги вратите бокалот или штандот за напојување додека трепка прекинувачот за напојување, уредот автоматски ќе го рестартира вриењето.

— Неколку секунди откако сте ги подигнале бокалот или штандот за напојување, уредот се исклучува.

ЗАБЕЛЕШКА: Кога капацитетот на батеријата ќе дојде на ниско ниво при вриење, уредот се исклучува, а прекинувачот за напојување трепка црвено неколку секунди со три звучни сигнали.

ЗАБЕЛЕШКА: Ако го вклучите уредот кога капацитетот на барем едната батерија е низок, апаратот се исклучува по неколку секунди и испушта звучен сигнал.

5. Подигнете го бокалот додека ја држите рачката за носење на штандот за напојување.

► Сл.11

6. Истурете ја водата.

⚠ВНИМАНИЕ: Внимавајте да не се изгорите додека ја истурате зовриената вода.

За да се спречи случајно празнење на водата, има копче за блокирање на празнењето. Притиснете го копчето за блокирање на празнењето за да ја истурите водата.

► Сл.12

Носење

⚠ПРЕДУПРЕДУВАЊЕ: Не носете го бокалот со штандот за напојување додека загревате вода или со зовриена вода во бокалот. Во спротивно, тоа може да резултира со повреда со изгореници кога доаѓа до несреќа од паѓање.

Кога го носите уредот, држете ја рачката за носење.

ОДРЖУВАЊЕ

▲ ПРЕДУПРЕДУВАЊЕ: Сите делови треба да се заменат во овластен сервисен центар.

▲ ВНИМАНИЕ: Пред секоја проверка или одржување, секогаш проверувајте дали уредот е исклучен и касетата за батеријата е извадена.

▲ ВНИМАНИЕ: Осигурете се дека бокалот е празен пред да вршите проверка или одржување. Во спротивно, може да дојде до несреќи.

► Сл.13

ЗАБЕЛЕШКА: За чистење, не користете нафта, бензин, разређувач, алкохол или слично. Тие средства ја вадат бојата и може да предизвикаат деформации или пукнатини.

ЗАБЕЛЕШКА: Не користете машина за миење садови, машина за сушење садови или фен за коса.

ЗАБЕЛЕШКА: Не користете прашок за полирање, белило, средство за чистење, метална четка за триење, хемиска четка за триење итн.

ЗАБЕЛЕШКА: Не мијте ги бокалот и штандот за напојување. Не наводенувајте го конекторот за напојување.

► Сл.14

За да се одржи БЕЗБЕДНОСТА и СИГУРНОСТА на производот, поправките, одржувањата или дотерувањата треба да се вршат во овластени сервисни или фабрички центри на Makita, секогаш со резервни делови од Makita.

Чистење

Надворешност на уредот

Откако уредот ќе се олади, исчистете ја неговата надворешност со чисти крпи. Доколку уредот е многу валкан, користете крпа натопена во вода со сапуница. Потоа избришете ја водата со сува крпа.

► Сл.15

Внатрешност на бокалот

Извадете го капакот извлекувајќи го од бокалот како што е прикажано на сликата.

► Сл.16

Добро исплакнете со вода, потоа исушете го внатрешниот дел.

Филтер

Извадете го филтерот извлекувајќи го од капакот како што е прикажано на сликата.

Измијте го филтерот, потоа исушете го.

► Сл.17: 1. Филтер

За да ги монтирате филтерот и капакот, следете ја постапката за вадење по обратен редослед.

Отстранување бигор во внатрешноста на бокалот

Со користење на уредот, ќе се наталожи бигор во водата во внатрешноста на бокалот. Бигорот во водата го прави вриењето неефикасно. Ако бигорот во водата стане забележлив, исчистете ја внатрешноста на бокалот со лимонска киселина.

1. Отворете го капакот и отстранете го филтерот од капакот.
2. Турете вода до линијата за максимум во бокалот.
3. Додајте 40 г (1,4 oz) комерцијално достапна лимонска киселина во водата и измешајте. Потоа затворете го капакот.
4. Ставете го бокалот на штандот за напојување.
5. Притиснете го прекинувачот за напојување.
6. Оставете го бокалот околу 1 час откако ќе заврши вриењето.
7. Исцедете ја водата и исплакнете ја внатрешноста на бокалот со вода.
8. Доколку почувствувате вкус или мирис на лимонска киселина, само зовријте вода и исцедете ја.

Доколку е тешко да се отстрани нечистотијата, повторете ги чекорите 2 до 7.

9. Исушете го бокалот и монтирајте го филтерот на капакот.

Складирање

За да се спречи пожар или горење, дозволете уредот целосно да се олади пред да го складирате. Не складирајте ја испразнетата батерија на подолги периоди, бидејќи тоа може да ѝ го скрати работниот век.

РЕШАВАЊЕ ПРОБЛЕМИ

Пред да побарате поправка, прво самите извршете проверка. Ако пронајдете проблем што не е опишан во упатството, не обидувајте се да ја расклопите машината. Наместо тоа, побарајте помош од овластените сервисни центри на Makita и секогаш користете делови за замена и поправка од Makita.

Симптом	Можна причина	Поправка
Не работи.	Касетата за батеријата е неправилно монтирана.	Монтирајте ја касетата за батеријата како што е опишано во овој прирачник.
	Касетата за батеријата е истрошена.	Наполнете ја касетата за батеријата.
Уредот се исклучува со звучен сигнал набрзо по вклучување на уредот.	Сензорот за температура детектира висока температура бидејќи прекинувачот за напојување е притиснат веднаш по вриењето.	Оставете го уредот исклучен неколку минути за да се олади.
Уредот се исклучува додека прекинувачот за напојување трепка портокалово набрзо по вклучување на уредот.	Терминалот на сензорот за температура е валкан.	Избришете ја нечистотијата на сензорот за температура со сува крпа.
	Штандот за напојување е навален или поставен на нестабилна површина.	Ставете го уредот на стабилна, рамна и плоската површина.
Иако вриењето не е завршено, апаратот се исклучува неколку секунди по звучниот сигнал, исто како кога вриењето е завршено.	Терминалот на сензорот за температура е валкан.	Избришете ја нечистотијата на сензорот за температура со сува крпа.
	Бокалот не стои правилно на држачот за напојување бидејќи има заглавено прашина или слично помеѓу бокалот и држачот за напојување.	Отстранете ја прашината одното на бокалот или од држачот за напојување.
Прекинувачот за напојување не престанува да трепка црвено. (И прекинувачот за напојување се исклучува 10 минути потоа.)	Конекторот за напојување на бокалот и/или штандот за напојување се валкани.	Извадете ја батеријата и избришете ја нечистотијата на конекторот за напојување со сува крпа.
Прска зовриена вода.	Бокалот е наполнет со вода над максималната линија.	Редуцирајте ја водата под линијата за максимум.
	Во бокалот е наполнето нешто друго освен вода.	Не зовривајте ништо друго освен вода.
Миризби од зовриената вода.	Хлорот во водата од чешма може да мириса.	
	Мирисот на смола веднаш по отпакувањето ќе исчезне со текот на времето.	
Капки вода на држачот за напојување.	На уредот може да се појави кондензација од влага поради испарувањето на зовриената вода.	
Кога бокалот е навален, зовриената вода истекува.	Има отвор на грлото. Дури и ако копчето за отворање на капакот е во блокирана положба, истекува вода кога бокалот е навален.	

ОПЦИОНАЛЕН ПРИБОР

⚠ ВНИМАНИЕ: Овој прибор или додатоци се препорачуваат за користење со уредот од Makita дефиниран во упатството. Со користење друг прибор или додатоци може да се изложите на ризик од телесни повреди. Користете ги приборот и додатоците само за нивната назначена намена.

Ако ви треба помош за повеќе детали за приборот, прашајте во локалниот сервисен центар на Makita.

- Оригинална батерија на Makita и одобрен полнач на Makita

НАПОМЕНА: Некои ставки на листата може да се вклучени со алатот како стандарден прибор. Тие може да се разликуваат од држава до држава.

УПОЗОРЕЊЕ

- За кориснике у Европи:
Деца старија од 8 година могу да користе овај уређај ако су под надзором или су била поучена о безбедној употреби уређаја и разумеју потенцијалне опасности у вези са његовом употребом. Деца не смеју да чисте уређај и да обављају корисничко одржавање ако нису старија од 8 година и ако немају надзор. Држите уређај и кабл уређаја ван домаћаја деце млађе од 8 година. Особе са ограниченим физичким, чулним или менталним способностима, као и особе без искуства и знања, могу да користе овај уређај ако су под надзором или су биле поучене о безбедној употреби уређаја и разумеју потенцијалне опасности у вези са његовом употребом. Деца не смеју да се играју уређајем.
- За кориснике у осталим деловима света:
Уређај није намењен да га користе особе (укључујући децу) са смањеним физичким, чулним или менталним способностима или које немају искуство и знање, осим ако нису под надзором и не добијају упутства за употребу уређаја од особе одговорне за њихову безбедност. Надгледајте децу како бисте били сигурни да се неће играти уређајем.
- Погледајте поглавље „ОДРЖАВАЊЕ“ за одговарајуће детаље о мерама предострожности током корисничког одржавања.
- Погледајте поглавље „СПЕЦИФИКАЦИЈЕ“ за референцу типа батерије.
- Погледајте одељак „Постављање и уклањање улошка батерије“ да бисте сазнали како да уклоните или поставите батерију.
- Када одлажете уложак батерије на отпад, извадите га из алата и одложите на безбедно место. Придржавајте се локалних прописа у вези са одлагањем батерије.
- Ако се алат не користи током дужег периода, батерија мора да се извади из алата.
- Немојте да изазивате кратак спој улошка батерије.
- Овај уређај је намењен за кућну употребу и сличне примене, на пример:
 - у кућињама за запослене у продавницама, канцеларијама и другим радним окружењима;
 - на фармама;
 - у хотелским и мотелским собама, као и у другим стамбеним објектима;
 - у собама и апартманима за издавање.
- Да бисте спречили пожар и струјни удар, не потапајте уређај и батерију у воду или било коју другу течност.
- Не препуњујте уређај водом. Кључала вода може да прска и изазове опекотине.
- УПОЗОРЕЊЕ: Немојте да скидате поклопац док вода кључа.
- Овај уређај користи батерију. Батерија се пуни изван уређаја.
- Извадите пуњиве батерије из уређаја пре пуњења.
- Поставите батерије према исправном поларитету.
- Извадите празне батерије из уређаја и одложите их на отпад на безбедан начин.
- Водите рачуна да не проспете неку течност на конекторе за напајање или прикључке батерије.
- Овај уређај је кувало за загревање воде и у случају неправилне употребе постоји опасност од повреде.

ТЕХНИЧКИ ПОДАЦИ

Модел:	DKT360
Номинални напон	DC 36 V
Капацитет	0,8 л
Димензије (Д x Ш x В)	233 x 263 x 307 мм (без уложка батерије)
Нето тежина *1 (укупна тежина кувала за воду и постоља за напајање)	2,7 – 3,4 кг (са улошцима батерија)
Нето тежина (само кувало за воду)	1,0 кг
Нето тежина (само постоље за напајање)	1,0 кг (без уложка батерије)
Процењено време кључања *2	приближно 8 мин. (за загревање 0,8 л воде температуре од 23 °C при температури окружења од 23 °C)

*1 У табели су приказане најлакше и најтеже комбинације тежине котла, постоља за напајање и уложка батерија.

*2 Вредности могу да се разликују у зависности од типа батерије, статуса напуњености и услова коришћења.

- На основу нашег непрестаног истраживања и развоја задржавамо право измена наведених техничких података без претходне најаве.
- Спецификације могу да се разликују у различитим земљама.

Количина воде која може да се загрева

Уложак батерије (потпуно напуњен)	Количина воде која може да се загрева*
BL1815N x 2	0,3 л
BL1820B x 2	0,5 л
BL1830B x 2	0,8 л
BL1840B x 2	1,1 л
BL1850B x 2	1,4 л
BL1860B x 2	1,7 л
PDC1200	12,0 л

* За загревање воде температуре од 23 °C при температури окружења од 23 °C

НАПОМЕНА: Количине су приближне и могу да се разликују у зависности од типа батерије, статуса напуњености и услова коришћења.

Применљив уложак батерије и пуњач

Уложак батерије	BL1815N / BL1820B / BL1830B / BL1840B / BL1850B / BL1860B
Пуњач	DC18RC / DC18RD / DC18RE / DC18SD / DC18SE / DC18SF / DC18SH

- Неки горенаведени улошки батерија и пуњачи можда неће бити доступни у зависности од места становања.

▲УПОЗОРЕЊЕ: Користите само горенаведене улошке батерије и пуњаче. Коришћење других уложка батерије и пуњача може узроковати повреде и/или пожар.

Препоручени извор напајања повезан каблом

Преносиво напајање	PDC1200
--------------------	---------

- Батерије повезане каблом које су наведене горе можда неће бити доступне у зависности од вашег места становања.
- Пре него што користите батерију повезану каблом, прочитајте упутства и безбедносне ознаке на њој.

Симболи

У наставку су приказани симболи који се односе на опрему. Пре употребе се обавезно упознајте са њиховим значењем.



Прочитајте упутство за употребу.



Упозорење: врућа површина. Ризик од опекотина. Немојте да додирујете док се не охлади.



Репрезентативна батерија која се примењује за производ.



Само за земље ЕУ
Због присуства штетних компонента у опреми, отпад од електричне и електронске опреме, акумулатора и батерија, може да има негативан утицај на животну средину и здравље људи. Не одлажите електричне и електронске уређаје или батерије са кућним отпадом! У складу са европском директивом о отпаду од електричне и електронске опреме и о акумулаторима и батеријама и отпаду од акумулатора и батерија, као и њеном прилагођавању националном закону, отпад од електричне и електронске опреме, батерија и акумулатора мора да се прикупи одвојено и достави одвојеном сабиралишту за комунални отпад који ради у складу са прописима о заштити животне средине. То означава симбол прецртане канте за смеће на опреми.



Само за земље ЕУ
Исправно одлагање овог производа на отпад
Ознаке показују да овај производ не сме да се одлаже заједно са другим кућним отпадом у ЕУ. Да би се спречило евентуални негативни утицај на животну околину или здравље људи услед неконтролисаног одлагања отпада, рециклирајте га на одговоран начин да бисте допринели одрживом поновном коришћењу материјалних ресурса. Да бисте вратили искоришћени уређај, употребите системе за враћање и прикупљање или се обратите продавцу од ког сте купили овај производ. Он може да проследи овај производ на еколошку рециклажу. Због присуства штетних компонента у опреми, коришћена електрична и електронска опрема може да има негативан утицај на животну средину и здравље људи.

Намена

Овај уређај је намењен за загревање воде.

БЕЗБЕДНОСНА УПОЗОРЕЊА

Безбедносна упозорења за бежично кувало за воду

▲УПОЗОРЕЊЕ: ВАЖНО ПАЖЉИВО ПРОЧИТАЈТЕ сва безбедносна упозорења и упутства ПРЕ КОРИШЋЕЊА. Непоштовање упозорења и упутстава може изазвати струјни удар, пожар и/или тешке телесне повреде.

1. **Немојте да користите прибор које не препоручује произвођач.** У супротном, може да дође до неочекиваног догађаја.
2. **Немојте да додирујете вруће површине.** Површине могу да буду вреле током употребе.
3. **Немојте да користите уређај у близини топлотних извора (шпорета итд.).**
4. **Поставите уређај на равну стабилну површину.**
5. **Не прекривајте писак док вода кључа.** Пара неће моћи да излази, што може да доведе до квара или повреде.
6. **Сачекајте да се уређај охлади пре него што почнете да га чистите.** У супротном може да дође до опекотина.
7. **Водите рачуна да не положите уређај док је у њему вода.** Блокада испуштања не спречава у потпуности проток воде. Вода може да се проспе чак и ако је блокада испуштања активирана.
8. **Поставите уређај тако да зидови и намештај не буду изложени пари.** У супротном може доћи до губитка боје, деформације или оштећења.
9. **Користите само за загревање воде. Немојте да користите за загревање других течности, на пример млека, чаја, супе итд.** У супротном, течност може да вас испрска и доведе до повреде, а уређај може да се запрља или поквари.
10. **Немојте да стављате у кувало ништа што није вода, рецимо флашу, шољу итд.** У супротном, вода може да вас испрска и доведе до повреде, а уређај може да се запрља или поквари.
11. **Немојте да отворате поклопац одмах након кључања.** У супротном, вода која кључа може да капље и изазове опекотине.

▲УПОЗОРЕЊЕ: НЕМОЈТЕ себи да дозволите да занемарите строга безбедносна правила која се односе на овај производ услед чињенице да сте производ добро упознали и стекли рутину у руковању њиме (услед честог коришћења). НЕНАМЕНСКА УПОТРЕБА или непоштовање безбедносних правила наведених у овом упутству могу довести до тешких телесних повреда.

Безбедносна упозорења за уређај који ради на батерије

Коришћење и одржавање уређаја који ради на батерије

1. Спречите случајно покретање. Уверите се да је прекидач у искљученом положају пре него што повежете батерију, подигнете апарат или почнете да га носите. Ношење апарата са прстом на прекидачу или напајање апарата док је прекидач укључен повећава ризик од незгода.
2. Уклоните батерију из уређаја пре било каквих прилагођавања, замене опреме или складиштења. Овакве превентивне безбедносне мере смањују ризик од случајног укључивања уређаја.
3. Пуните батерију искључиво помоћу пуњача који је навео произвођач. Ако се пуњач који је намењен за одређену врсту батерије користи са другом батеријом, може да дође до опасности од пожара.
4. Уређаје користите искључиво са одговарајућим батеријама. Коришћење других врста батерија може да изазове ризик од повреде и пожара.
5. Када се батерија не користи, држите је даље од других металних предмета, попут спајалица, новчића, кључева, ексера, завртања и других малих металних предмета који могу да преспоје два прикључка. Кратак спој између прикључака батерије може да доведе до опекотина или пожара.
6. У случају злоупотребе батерије из ње може исцурити течност. У том случају, пазите да не дођете у додир с њом. Ако случајно дођете у додир с батеријом, исперите место додира водом. Ако течност доспе у очи, потражите и помоћ лекара. Течност која исцури из батерије може да изазове иритацију или опекотине.
7. Немојте да користите батерију или уређај који су оштећени или преправљени. Оштећене или преправљене батерије могу довести до непредвидивих ситуација као што су пожар, експлозија или ризик од задобијања повреда.
8. Немојте да излажете батерију или уређај ватри или високој температури. Излагање ватри или температури изнад 130 °C може довести до експлозије.
9. Придржавајте се свих упутстава за пуњење и немојте да пуните батерију или уређај изнад опсега температуре који је наведен у упутствима. Неисправно пуњење или пуњење на температурама изнад наведеног опсега може оштетити батерију и повећати ризик од пожара.
10. Сервисирање треба да обави квалификована особа која ће користити само идентичне резервне делове. То ће омогућити безбедно коришћење производа.

11. Немојте да модификујете или покушавате да поправите уређај или батерију осим на начин назначен у упутству за употребу и одржавање.

Важна безбедносна упутства која се односе на уложак батерије

1. Пре употребе улошка батерије, прочитајте сва упутства и безбедносне ознаке на (1) пуњачу батерије, (2) батерији и (3) производу који користи батерију.
2. Не растављајте и не преправљајте уложак батерије. Тиме можете да изазовете пожар, прекомерно загревање или експлозију.
3. Ако се време рада знатно скратило, одмах престаните са коришћењем. То може да доведе до ризика од прегревања, могућих опекотина, па чак и експлозије.
4. Ако електролит доспе у очи, исперите их чистом водом и одмах затражите помоћ лекара. То може да доведе до губитка вида.
5. Немојте да изазивате кратак спој улошка батерије:
 - (1) Немојте додиривати прикључке било којим проводним материјалом.
 - (2) Избегавајте складиштење улошка батерије у кутији са другим металним предметима као што ексери, новчићи итд.
 - (3) Немојте да излажете уложак батерије води или киши.

Кратак спој батерије може да доведе до великог протока струје, прегревања, могућих опекотина, па чак и прегоривања.

6. Немојте да складиштите и користите уређај и уложак батерије на местима где температура може да достигне или премаше 50 °C (122 °F).
7. Немојте да палите уложак батерије чак ни када је озбиљно оштећен или потпуно похабан. Уложак батерије може да експлодира у ватри.
8. Немојте да закивате, сечете, ломите, бацате или испуштате уложак батерије, или да њиме ударате по чврстој површини. На тај начин можете да изазовете пожар, прекомерно загревање или експлозију.
9. Немојте да користите оштећену батерију.
10. Садржане литијум-јонске батерије подлежу Закону о превозу опасних материја. Приликом комерцијалног превоза, нпр. од стране трећих лица и превозника, мора се обратити посебна пажња на специјалне захтеве паковања и обележавања. Приликом припреме материјала за превоз, потребно је саветовати се са стручњаком за опасне материје. Такође обратите пажњу на евентуалне даље националне прописе. Омотајте траком или прекријте отворене контакте и запакујте батерију тако да се не може померати унутар паковања.
11. Када одлажете уложак батерије на отпад, извадите га из уређаја и одложите на безбедно место. Придржавајте се локалних прописа у вези са одлагањем батерије.

12. Батерије користите само са производама које је навела компанија Makita. Постављање батерије на производе који нису усаглашени може да доведе до пожара, прекомерне топлоте, експлозије или цурења електролита.
13. Ако се уређај не користи током дужег периода, батерија мора да се извади из уређаја.
14. Током и након коришћења, уложак батерије може да акумулира толико топлоте да то може довести до опекотина, уобичајених и нискотемпературних. Пажљиво рукујте врућим улошцима батерије.
15. Не додирујте контакте уређаја одмах након коришћења јер су можда толико врући да могу да изазову опекотине.
16. Водите рачуна да се струготина, прашина или земља не заглаве у контактима, рупицама и жлебовима улошка батерије. У супротном може доћи до лошег учинка или прегоревана уређаја или улошка батерије.
17. Осим ако уређај то не подржава, немојте да користите уложак батерије близу високонапонских разводних линија електричне струје. У супротном може доћи до квара или прегоревана уређаја или улошка батерије.
18. Држите батерију ван домаћаја деце.

САЧУВАЈТЕ ОВО УПУТСТВО.

▲ПАЖЊА: Користите само оригиналне Makita батерије. Коришћење Makita батерија које нису оригиналне или батерија које су измењене може да доведе до пуцања батерије, које може да изазове пожар, телесне повреде или штету. То ће такође поништити гаранцију компаније Makita за Makita уређај и пуњач.

Савети за максимално трајање батерије

1. Напуните уложак батерије пре него што се потпуно испразни. Увек прекините рад уређаја и напуните уложак батерије када приметите да је снага уређаја слабија.
2. Никада немојте да поново пуните потпуно напуњени уложак батерије. Препуњавање скраћује радни век батерије.
3. Пуните уложак батерије на собној температури између 10°C и 40°C (између 50°F и 104°F). Сачекајте да се врући уложак батерије охлади пре пуњења.
4. Када не користите уложак батерије, извадите га из уређаја или пуњача.
5. Напуните уложак батерије ако га нећете користити дуже време (више од шест месеци).

ОПИС ДЕЛОВА

Кувало за воду

► Слика1

1	Писак	2	Поклопац
3	Дугме за блокаду испуштања	4	Дугме за отварање поклопца
5	Ручка	6	Ознака максималног нивоа воде
7	Скала за запремину воде	8	Конектор за напајање (на доњој страни)
9	Сензор за температуру	-	-

Постоје за напајање

► Слика2

10	Ручка за ношење	11	Конектор за напајање
12	Прекидач напајања	13	Уложак батерије
14	Сензор за температуру	15	Сензор контакта са подлогом

ОПИС НАЧИНА ФУНКЦИОНИСАЊА

▲ПАЖЊА: Пре подешавања или провере функција уређаја увек проверите да ли сте искључили уређај и уклонили батерију.

Постављање и уклањање улошка батерије

▲ПАЖЊА: Увек искључите уређај пре него што поставите или уклоните уложак батерије.

▲ПАЖЊА: Држите чврсто уређај и уложак батерије када постављате или уклањате уложак батерије. Ако уређај и уложак батерије не будете држали чврсто, могу вам исклизнути из руку, оштетити се при паду и повредити вас.

Да бисте уклонили уложак батерије, извучите га из уређаја док клизањем померате дугме на предњој страни улошка.

Да бисте поставили уложак батерије, поравнајте језичак на њему са жлебом на кућишту и гурните га на место. Гурните га до краја тако да легне на своје место и чује се тихо шкљоцање.

► Слика3: 1. Дугме 2. Уложак батерије



▲ПАЖЊА: Увек гурните уложак батерије до краја. У супротном, може да испадне из уређаја и повреди вас или неку особу у вашој близини.

▲ПАЖЊА: Немојте на силу да постављате уложак батерије. Ако уложак не можете лако да гурнете, то значи да га не постављате исправно.

НАПОМЕНА: Уређај не ради са само једним улошком батерије.

Приказ преосталог капацитета батерије

► **Слика4:** 1. Индикатор батерије 2. Дугме за проверу
Притисните дугме за проверу да бисте приказали преостали капацитет батерије. Индикатори батерије одговарају свакој батерији.







Статус индикатора батерије			Преостали капацитет батерије
 Укључено	 Искључено	 Трепће	
			Од 50% до 100%
			Од 20% до 50%
			Од 0% до 20%
			Напуните батерију

Приказ преосталог капацитета батерије

Само за улошке батерије са индикатором

► **Слика5:** 1. Индикаторске лампице 2. Дугме за проверу

Притисните дугме за проверу на улошку батерије да бисте приказали преостали капацитет батерије. Индикаторске лампице ће се укључити на неколико секунди.

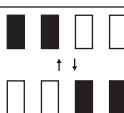
Индикаторске лампице			Преостали капацитет
 Светли	 Искључено	 Трепће	
			Од 75% до 100%
			Од 50% до 75%
			Од 25% до 50%
			Од 0% до 25%
			Напуните батерију.
 ↑ ↓			Моргује да је батерија постала неисправна.

НАПОМЕНА: У зависности од услова коришћења и температуре околине, приказани капацитет може донекле да се разликује од стварног.

НАПОМЕНА: Прва (крајња лева) индикаторска лампица трепери када систем за заштиту батерије ради.

Систем за заштиту уређаја/ батерије

Овај уређај и батерија су опремљени системом за заштиту. Овај систем аутоматски прекида напајање мотора како би продужио век трајања уређаја и батерије. Уређај ће се аутоматски зауставити током рада ако он или батерија доспеју у неко од следећих стања.

- **Заштита од преоптерећења:** Ако се током руковања уређајем или батеријом троши прекомерна количина струје, уређај ће аутоматски престати да ради без било каквог упозорења. У овој ситуацији, искључите уређај и престаните са употребом која је довела до његовог преоптерећења. Затим укључите уређај да бисте га поново покренули.
- **Заштита од прегревања:** Када се уређај или батерија прегреју, уређај се аутоматски зауставља. Сачекајте да се уређај охлади пре него што га поново укључите.
- **Заштита од прекомерног пражњења:** Када се капацитет батерије смањи, уређај се аутоматски искључује. Ако уређај не ради чак ни када притиснете прекидач, уклоните уложак батерије из уређаја и напуните батерију.

Заштита од других узрока

Систем за заштиту је такође дизајниран за друге узроке коју могу да оштете уређај и омогућава му аутоматско заустављање. Обавите све следеће кораке да бисте отклонили узроке када се уређај привремено заустави или заустави током рада.

1. Искључите уређај, а затим га укључите да бисте га поново покренули.
2. Напуните батерије или их замените напуњеним батеријама.
3. Сачекајте да се уређај и батерије охладе.

Ако поновним успостављањем система за заштиту не долази до никаквих побољшања, обратите се локалном сервисном центру компаније Makita.

Коришћење уређаја са извором напајања повезаним каблом

Пре него што користите извор напајања повезан каблом, прочитајте упутства и безбедносне ознаке на њему.

▲УПОЗОРЕЊЕ: Када уређај користите са извором напајања повезаним каблом, поставите извор напајања повезан каблом на стабилну површину. Овај уређај се користи у статичном положају. Коришћење извора напајања повезаног каблом при ношењу уређаја може да доведе до пада.

Припрема

Када користите уређај први пут или после дужег периода складиштења, обавите следеће кораке.

1. Уклоните сав материјал за паковање са уређаја.
2. Очистите унутрашњост кувала за воду и филтер. На њима може бити прашине и друге прљавштине.

Упутства за чишћење потражите у одељку „ОДРЖАВАЊЕ“.

Загревање воде

▲ПАЖЊА: Користите само за загревање воде. Не загревајте ништа осим воде.

▲ПАЖЊА: Не постављајте уређај на нестабилно место, на место поред ког људи често пролазе или које је доступно деци. У супротном, уређај може случајно да се преврне и изазове повреду.

▲ПАЖЊА: Када затварате поклопац, гурните га и поставите на место, па поставите дугме за блокаду испуштања у закључани положај. У супротном може доћи до опекотина при паду уређаја.

1. Да бисте отворили поклопац, притисните оба дугмета за отварање поклопца.
2. Сипајте жељену количину свеже млаке воде у кувало. Затим затворите поклопац.

▲ПАЖЊА: Уверите се да је дугме за блокаду испуштања у закључаном положају. У супротном, вода која кључа може случајно да се проспе и изазове опекотине.

▲ПАЖЊА: Не сипајте воду изнад ознаке максималног нивоа. У супротном, вода која кључа може да прска и изазове опекотине.

ОБАВЕШТЕЊЕ: Да бисте спречили оштећење због недостатка воде, немојте да укључујете уређај без воде. У супротном, може доћи до губитка боје и квара.

► Слика6

3. Поставите кувало на постоље за напајање.

► Слика7

4. Притисните прекидач напајања.

Прекидач напајања трепери наранџастом бојом уз један звучни сигнал, након чега почиње загревање.

► Слика8: 1. Прекидач напајања

▲ПАЖЊА: Не додирујте пару. Опасност од опекотина.

► Слика9

▲ПАЖЊА: Не додирујте део око знака ▲ и метални део приказан на слици током загревања воде и одређено време након тога. Опасност од опекотина.

► Слика10: 1. Метални део који може бити врео

НАПОМЕНА: Ако притиснете прекидач напајања одмах након што је вода прокључала, уређај можда неће радити због заштите од високе температуре. Сачекајте да се уређај охлади, па поново притисните прекидач напајања.

Када се загревање заврши, уређај се аутоматски искључује уз звучни сигнал у трајању од неколико секунди.

НАПОМЕНА: Када подигнете кувало или постоље за напајање док се вода загрева, уређај престаје са загревањем и прекидач напајања трепери наранџастом бојом.

— Ако вратите кувало или постоље за напајање док прекидач напајања трепери, уређај аутоматски поново почиње загревање.

— Уређај се искључује неколико секунди након што подигнете кувало или постоље за напајање.

НАПОМЕНА: Када се капацитет батерије смањи приликом загревања воде, уређај се искључује и прекидач напајања трепери црвеном бојом неколико секунди уз три звучна сигнала.

НАПОМЕНА: Ако укључите уређај када је барем једна батерија празна, уређај се искључује у року од пар секунди уз један звучни сигнал.

5. Подигните кувало док истовремено држите ручку за ношење постоља за напајање.

► Слика11

6. Сипајте воду.

▲ПАЖЊА: Пазите да се не опечете док сипате врелу воду.

Дугме за блокаду испуштања спречава случајно испуштање воде. Притисните дугме за блокаду испуштања да бисте сипали воду.

► Слика12

Ношење

▲УПОЗОРЕЊЕ: Немојте да носите кувало заједно са постољем за напајање док се вода загрева или док је у кувалу врела вода. У супротном може доћи до опекотина при паду уређаја.

Када носите уређај, држите ручку за ношење.

ОДРЖАВАЊЕ

▲ УПОЗОРЕЊЕ: Замена делова се врши само у овлашћеним сервисним центрима.

▲ ПАЖЊА: Пре него што почнете са прегледом или одржавањем уређаја, обавезно искључите уређај, искључите га из мрежног напајања и уклоните уложак батерије.

▲ ПАЖЊА: Пре него што почнете са прегледом или одржавањем, проверите да ли је кувало за воду празно. У супротном, може доћи до несреће.

► Слика13

ОБАВЕШТЕЊЕ: Никад немојте да користите нафту, бензин, разређивач, алкохол и слична средства. Може доћи до губитка боје, деформације или оштећења.

ОБАВЕШТЕЊЕ: Не користите машину за прање судова, апарат за сушење судова или фен за косу.

ОБАВЕШТЕЊЕ: Не користите абразивна средства за чишћење, избелјивач, средство за чишћење, металну четку за рибање, четку за рибање са хемикалијама итд.

ОБАВЕШТЕЊЕ: Немојте да перете кувало за воду нити постолје за напајање. Немојте да квасите конектор за напајање.

► Слика14

БЕЗБЕДАН и ПОУЗДАН рад алата гарантујемо само ако поправке, свако друго одржавање или подешавање, препустите овлашћеном сервису компаније Makita или фабричком сервису, уз употребу оригиналних резервних делова компаније Makita.

Чишћење

Спољашњост уређаја

Када се уређај охлади, очистите његову спољашњост користећи чисту крпу. Ако је уређај веома запрљан, користите крпу навшену сапуницом. Затим уклоните воду сувом крпом.

► Слика15

Унутрашњост кувала за воду

Скините поклопац тако што ћете га повући са кувала за воду као што је приказано на слици.

► Слика16

Добро исперите водом, па осушите унутрашњост.

Филтер

Скините филтер тако што ћете га повући са поклопаца као што је приказано на слици. Оперите филтер, па га затим осушите.

► Слика17: 1. Филтер

Да бисте поставили филтер и поклопац, примените поступак њиховог скидања обрнутим редоследом.

Уклањање каменца из унутрашњости кувала за воду

Водени каменца ће се накупити у унутрашњости кувала током коришћења уређаја. Водени каменца смањује ефикасност загревања воде. Ако количина воденог каменца постане приметна, очистите унутрашњост кувала лимунском киселином.

1. Отворите поклопац и извадите филтер из њега.
2. Сипајте воду у кувало до ознаке максималног нивоа.
3. Додајте у воду 40 г (1,4 унце) комерцијално доступне лимунске киселине и промешајте. Затим затворите поклопац.
4. Поставите кувало на постолје за напајање.
5. Притисните прекидач напајања.
6. Оставите кувало око 1 сат након што течност прокључа.
7. Проспите ту течност и исперите унутрашњост кувала водом.
8. Ако осетите укус или мирис лимунске киселине, прокувајте само воду и проспите је.

Ако имате потешкоћа при уклањању прљавштине, поновите кораке од 2 до 7.

9. Осушите кувало и поставите филтер на поклопац.

Чување

Да бисте спречили пожар или паљење, сачекајте да се уређај потпуно охлади пре него што га одложите. Немојте да чувате празну батерију током дужег времена јер тако може да се скрати њен радни век.

РЕШАВАЊЕ ПРОБЛЕМА

Пре него што затражите поправку, најпре сами извршите преглед. Ако наиђете на проблем који није објашњен у упутству, не покушавајте да расклопите машину. Уместо тога затражите поправке од овлашћених сервисних центара Makita и увек користите оригиналне Makita резервне делове приликом поправки.

Симптом	Вероватан узрок	Отклањање кvara
Не ради.	Улошци батерије нису правилно постављени. Улошци батерије су се испразнили.	Поставите улошке батерије као што је описано у овом приручнику. Напуните улошке батерије.
Уређај се убрзо након укључивања искључује уз звучни сигнал.	Сензор за температуру је детектовао високу температуру јер је прекидач напајања притиснут одмах након што је вода прокључала.	Сачекајте пар минута да се уређај охлади.
Уређај се убрзо након укључивања искључује, а прекидач напајања трепери наранџастом бојом.	Терминал сензора за температуру је задрљан. Постоље за напајање је нагнуто или постављено на нестабилну површину.	Уклоните прљавштину са сензора температуре сувом крпом. Поставите уређај на стабилну, једнаку и равну површину.
Иако се операција кључања није завршила, уређај се искључује уз звучни сигнал од пар секунди као када је завршено кључање.	Терминал сензора за температуру је задрљан. Кувало не стоји правилно на постољу за напајање јер између кувала и постоља за напајање има прашине или сличног.	Уклоните прљавштину са сензора температуре сувом крпом. Уклоните сву прашину на дну кувала или на постољу за напајање.
Прекидач напајања не престаје да трепери црвеном бојом. (и прекидач напајања се искључује око 10 минута касније.)	Конектор за напајање на кувалу и/или постољу за напајање је задрљан.	Уклоните батерију и уклоните прљавштину са конектора за напајање сувом крпом.
Кључала вода се просипа.	Ниво воде је виши од ознаке максималног нивоа.	Смањите количину воде на ниво испод ознаке максималног нивоа.
	У кувало за воду је сипана течност која није вода.	Не загревајте ништа осим воде.
Кључала вода мирише.	Може да се осећа мирис хлора у води са чесме.	
	Мирис смоле који се осећа одмах после отпакивања временом ће нестати.	
Капи воде на постољу за напајање.	На уређају може доћи до кондензације воде због испаравања кључале воде.	
Вода цури када се кувало нагне.	На пилуку постоји отвор. Чак и ако је дугме за отварање поклопца у закључаном положају, вода цури када се кувало нагне.	

ОПЦИОНИ ПРИБОР

▲ ПАЗЊА: Ова опрема и прибор су предвиђени за употребу са Makita уређајем описаним у овом упутству за употребу. Употреба друге опреме и прибора може да доведе до телесних повреда. Додатну опрему или прибор користите искључиво за предвиђену намену.

Да бисте добили виште детаља у вези са овим прибором, обратите се локалном сервисном центру компаније Makita.

- Makita оригинална батерија и Makita овлашћени пуњач

НАПОМЕНА: Поједине ставке на листи могу бити укључене у садржај паковања алата као стандардна опрема. Оне се могу разликовати од земље до земље.

ОСТОРОЖНО

- Для пользователей в Европе.
Дети старше 8 лет могут использовать это устройство только при условии, что они осознают возможные опасности и действуют под надзором или после инструктажа по безопасному использованию устройства. Дети не должны выполнять чистку и техническое обслуживание, если им еще не исполнилось 8 лет и они не находятся под присмотром взрослых. Устройство и шнур питания должны находиться в недоступном для детей младше 8 лет месте.
Лица с ограниченными физическими, сенсорными или умственными способностями и лица, не имеющие надлежащего опыта и знаний, могут использовать это устройство только при условии, что они осознают возможные опасности и действуют под надзором или после инструктажа по безопасному использованию устройства.
Не разрешайте детям играть с устройством.
- Для пользователей в регионах за пределами Европы.
Данное устройство не предназначено для использования людьми (включая детей) с ограниченными физическими, сенсорными или умственными возможностями, либо не имеющими соответствующего опыта или знаний, за исключением случаев, когда они действуют под руководством или после надлежащего инструктажа по использованию устройства со стороны лица, ответственного за их безопасность. Следите за маленькими детьми, чтобы они не использовали устройство в качестве игрушки.
- Сведения о мерах предосторожности при техническом обслуживании изделия пользователем приведены в главе “ТЕХНИЧЕСКОЕ ОБСЛУЖИВАНИЕ”.
- Тип аккумулятора указан в главе “ТЕХНИЧЕСКИЕ ХАРАКТЕРИСТИКИ”.
- Инструкции по установке и извлечению аккумулятора приведены в разделе “Установка или снятие блока аккумулятора”.
- Для утилизации блока аккумулятора извлеките его из инструмента и утилизируйте безопасным способом. Выполняйте требования местного законодательства по утилизации аккумулятора.
- Если инструментом не будут пользоваться в течение длительного периода времени, извлеките аккумулятор из инструмента.
- Не замыкайте контакты блока аккумулятора между собой.
- Устройство предназначено для использования в домашних и аналогичных условиях, например:
 - в кухонных зонах для персонала в магазинах, офисах и других рабочих помещениях;
 - в загородных домах;
 - клиентами в гостиницах, отелях и других жилых помещениях;
 - в мини-гостиницах.
- Во избежание возгорания или поражения электрическим током не погружайте устройство и аккумулятор в воду или любую другую жидкость.
- Не переполняйте устройство водой. Кипящая вода может пролиться и привести к ожогам.
- **ОСТОРОЖНО!** Не открывайте крышку, когда вода кипит.
- Это устройство питается от аккумулятора, который заряжается отдельно.
- Перед зарядкой аккумуляторные батареи необходимо вынуть из устройства.
- Аккумуляторы следует вставлять с соблюдением полярности.
- Разряженные аккумуляторы необходимо вынуть из устройства и утилизировать безопасным образом.
- Избегайте попадания жидкости на разъемы источника питания или клеммы аккумулятора.
- Данное устройство является чайником, предназначенным для кипячения воды, поэтому неправильное использование может привести к травмам.

ТЕХНИЧЕСКИЕ ХАРАКТЕРИСТИКИ

Модель:	DKT360
Номинальное напряжение	36 В пост. тока
Вместимость	0,8 л
Размеры (Д × Ш × В)	233 × 263 × 307 мм (без блока аккумулятора)
Масса нетто *1 (общая масса чайника и подставки с источником питания)	2,7 – 3,4 кг (с блоками аккумуляторов)
Масса нетто (масса чайника)	1,0 кг
Масса нетто (масса подставки с источником питания)	1,0 кг (без блока аккумулятора)
Ориентировочное время закипания *2	прибл. 8 мин. (при кипячении 0,8 л воды температурой 23 °С при температуре среды 23 °С)

*1 Наименьшая и наибольшая совокупная масса чайника, зарядной подставки и блоков аккумуляторов указаны в таблице.

*2 Показатель зависит от типа аккумулятора, уровня зарядки и условий использования.

- Благодаря нашей постоянно действующей программе исследований и разработок указанные здесь технические характеристики могут быть изменены без предварительного уведомления.
- Технические характеристики могут различаться в зависимости от страны.

Объем воды, который можно вскипятить

Блок аккумулятора (полный заряд)	Объем воды, который можно вскипятить*
BL1815N x 2	0,3 л
BL1820B x 2	0,5 л
BL1830B x 2	0,8 л
BL1840B x 2	1,1 л
BL1850B x 2	1,4 л
BL1860B x 2	1,7 л
PDC1200	12,0 л

* При кипячении воды температурой 23 °С при температуре среды 23 °С

ПРИМЕЧАНИЕ: Значения указаны приблизительно и зависят от типа аккумулятора, уровня заряда и условий использования.

Подходящий блок аккумулятора и зарядное устройство

Блок аккумулятора	BL1815N / BL1820B / BL1830B / BL1840B / BL1850B / BL1860B
Зарядное устройство	DC18RC / DC18RD / DC18RE / DC18SD / DC18SE / DC18SF / DC18SH

- В зависимости от региона проживания некоторые блоки аккумуляторов и зарядные устройства, перечисленные выше, могут быть недоступны.

⚠ОСТОРОЖНО: Используйте только перечисленные выше блоки аккумуляторов и зарядные устройства. Использование других блоков аккумуляторов и зарядных устройств может привести к травме и/или пожару.

Рекомендованный источник электропитания с проводным подключением

Портативный блок питания	PDC1200
--------------------------	---------

- В некоторых регионах определенные модели перечисленных выше аккумуляторных блоков с проводным подключением могут быть недоступны.
- Перед началом использования аккумуляторного блока с проводным подключением изучите инструкцию и предупреждающие надписи на нем.

Символы

Ниже приведены символы, которые могут использоваться для обозначения оборудования. Перед использованием убедитесь в том, что вы понимаете их значение.



Прочитайте руководство по эксплуатации.



Осторожно! Горячая поверхность. Опасность ожогов. Не касайтесь, пока не остынет.



Для данного продукта подходит типовой аккумулятор.



Только для стран ЕС
В связи с наличием в оборудовании опасных компонентов отходы электрического и электронного оборудования, аккумуляторы и батареи могут оказывать негативное влияние на окружающую среду и здоровье человека. Не выбрасывайте электрические и электронные устройства или батареи вместе с бытовыми отходами! В соответствии с директивной ЕС по отходам электрического и электронного оборудования, по аккумуляторам, батареям и отходам аккумуляторов и батарей, а также в соответствии с ее адаптацией к национальному законодательству, отходы электрического оборудования, батареи и аккумуляторы следует хранить отдельно и доставлять на пункт раздельного сбора коммунальных отходов, работающий с соблюдением правил охраны окружающей среды. Это обозначено символом в виде перечеркнутого мусорного контейнера на колесах, нанесенным на оборудование.



Только для стран ЕС
Правильная утилизация этого устройства
Эта маркировка означает, что это устройство запрещено утилизировать совместно с другими бытовыми отходами в странах ЕС. Для предотвращения возможного вреда окружающей среде или здоровью человека вследствие неконтролируемой утилизации отходов это устройство следует утилизировать надлежащим образом с целью рационального использования материальных ресурсов. Чтобы вернуть использованное устройство, воспользуйтесь услугами организаций по раздельному сбору отходов или обратитесь к продавцу этого устройства. Они могут принять это устройство для экологически безопасной переработки. В связи с наличием в оборудовании опасных компонентов использованное электрическое и электронное оборудование может оказывать негативное влияние на окружающую среду и здоровье человека.

Назначение

Это устройство предназначено для кипячения воды.

МЕРЫ БЕЗОПАСНОСТИ

Правила техники безопасности при пользовании аккумуляторным чайником

▲ОСТОРОЖНО: ВАЖНО! ВНИМАТЕЛЬНО ОЗНАКОМЬТЕСЬ со всеми инструкциями и рекомендациями по технике безопасности ДО НАЧАЛА РАБОТЫ. Невыполнение инструкций и рекомендаций может привести к поражению электрическим током, пожару и/или тяжелым травмам.

1. **Используйте только принадлежности, рекомендованные производителем.** Несоблюдение этой рекомендации может привести к непредвиденным последствиям.
2. **Не касайтесь горячих поверхностей.** Во время использования поверхности могут нагреваться.
3. **Не используйте устройство вблизи источников тепла (печи и пр.).**
4. **Устанавливайте устройство на ровную и устойчивую поверхность.**
5. **Не закрывайте носик во время кипячения воды.** Это может привести к накоплению пара, что повлечет неисправности или травмы.
6. **Перед чисткой устройства дайте ему остыть.** Несоблюдение этой рекомендации может привести к ожогам.
7. **Не кладите устройство, в котором находится вода, в горизонтальное положение.** Сливной клапан не обеспечивает полное перекрытие воды. Вода может пролиться, даже если сливной клапан активирован.
8. **Устанавливайте устройство так, чтобы стены или мебель не подвергались воздействию пара.** Воздействие пара может привести к обесцвечиванию, деформации или трещинам.
9. **Кипятить можно только воду. Не следует кипятить какие-либо другие жидкости, кроме воды, например, молоко, чай, суп и т. д.** В противном случае содержимое может вылиться и привести к травмам, может испачкаться устройство или возникнуть неисправность.
10. **Не следует наливать в чайник что-либо, кроме воды, или класть в него какие-либо предметы, например, бутылки, чашки и т. д.** В противном случае вода может вылиться и привести к травмам, может испачкаться устройство или возникнуть неисправность.
11. **Не открывайте крышку сразу после кипячения.** В противном случае кипяток может выплеснуться и причинить ожог.

▲ОСТОРОЖНО: НЕ ДОПУСКАЙТЕ, чтобы удобство или опыт эксплуатации данного устройства (полученный от многократного использования) доминировали над строгим соблюдением правил техники безопасности при обращении с этим устройством. НЕПРАВИЛЬНОЕ ИСПОЛЬЗОВАНИЕ инструмента или несоблюдение правил техники безопасности, указанных в данном руководстве, может привести к тяжелой травме.

Правила техники безопасности при пользовании аккумуляторным устройством

Эксплуатация и обслуживание аккумуляторного устройства

1. Не допускайте случайного запуска. Прежде чем подключать аккумуляторный блок, поднимать или переносить устройство, убедитесь в том, что переключатель находится в выключенном положении. Если при переноске устройства палец пользователя находится на переключателе или питание подается на устройство с включенным переключателем, это может привести к несчастному случаю.
2. Перед выполнением регулировок, сменой принадлежностей или хранением отсоединяйте аккумуляторный блок от устройства. Такие профилактические меры предосторожности снижают риск случайного включения устройства.
3. Заряжайте аккумулятор только зарядным устройством, указанным изготовителем. Зарядное устройство, подходящее для одного типа аккумуляторов, может привести к пожару при его использовании с другим аккумуляторным блоком.
4. Используйте устройства только с указанными для них аккумуляторными блоками. Использование других аккумуляторных блоков может привести к травме или пожару.
5. Когда аккумуляторный блок не используется, храните его отдельно от металлических предметов, таких как скрепки, монеты, ключи, гвозди, шурупы или другие небольшие металлические предметы, которые могут привести к закорачиванию контактов аккумуляторного блока между собой. Короткое замыкание между контактами аккумуляторного блока может привести к ожогам или пожару.
6. При неправильном обращении из аккумуляторного блока может потечь жидкость. Избегайте контакта с ней. В случае контакта с кожей промойте место контакта обильным количеством воды. В случае попадания в глаза обратитесь к врачу. Жидкость из аккумулятора может вызвать раздражение или ожоги.
7. Не используйте аккумуляторный блок или устройство с повреждениями или модификациями. Поврежденные или модифицированные аккумуляторы могут работать некорректно, что может привести к пожару, взрыву или травмированию.
8. Не подвергайте аккумуляторный блок или устройство воздействию огня или высокой температуры. Воздействие огня или температуры выше 130 °C может привести к взрыву.

9. Следуйте всем инструкциям по зарядке и не заряжайте аккумуляторный блок или устройство при температурах, выходящих за пределы указанного в инструкции диапазона. Зарядка, выполняемая неправильно или при температурах, выходящих за пределы указанного диапазона, может привести к повреждению аккумулятора и повысить риск пожара.
10. Сервисное обслуживание устройства должно выполняться квалифицированным специалистом по ремонту и только с использованием идентичных запасных частей. Это позволит обеспечить безопасность устройства.
11. Не пытайтесь самостоятельно ремонтировать устройство или аккумуляторный блок или вносить изменения в их конструкцию; строго соблюдайте инструкции по их эксплуатации.

Важные правила техники безопасности для работы с аккумуляторным блоком

1. Перед использованием аккумуляторного блока прочитайте все инструкции и предупреждающие надписи на (1) зарядном устройстве, (2) аккумуляторном блоке и (3) инструменте, работающем от аккумуляторного блока.
2. Не разбирайте блок аккумулятора и не вносите изменений в его конструкцию. Это может привести к пожару, перегреву или взрыву.
3. Если время работы аккумуляторного блока значительно сократилось, немедленно прекратите работу. В противном случае, может возникнуть перегрев блока, что приведет к ожогам и даже к взрыву.
4. В случае попадания электролита в глаза промойте их обильным количеством чистой воды и немедленно обратитесь к врачу. Это может привести к потере зрения.
5. Не замыкайте контакты аккумуляторного блока между собой:
 - (1) Не прикасайтесь к контактам какими-либо токопроводящими предметами.
 - (2) Не храните аккумуляторный блок в контейнере вместе с другими металлическими предметами, такими как гвозди, монеты и т. п.
 - (3) Не допускайте попадания на аккумуляторный блок воды или дождя. Замыкание контактов аккумуляторного блока между собой может привести к возникновению большого тока, перегреву, возможным ожогам и даже поломке блока.
6. Не храните и не используйте устройство и блок аккумулятора в местах, где температура может достигать или превышать 50 °C (122 °F).
7. Не бросайте блок аккумулятора в огонь, даже если он сильно поврежден или полностью вышел из строя. Блок аккумулятора может взорваться под действием огня.

8. **Запрещено вбивать гвозди в блок аккумулятора, резать, ломать, бросать, ронять блок или ударять его твердым предметом.** Такие действия могут привести к пожару, перегреву или взрыву.

9. **Не используйте поврежденный аккумуляторный блок.**

10. **Входящие в комплект литий-ионные аккумуляторы должны эксплуатироваться в соответствии с требованиями законодательства об опасных товарах.**

При коммерческой транспортировке, например, третьей стороной или экспедитором, необходимо нанести на упаковку специальные предупреждения и маркировку.

В процессе подготовки устройства к отправке обязательно проконсультируйтесь со специалистом по опасным материалам. Также соблюдайте местные требования и нормы. Они могут быть строже.

Закройте или закрепите разомкнутые контакты и упакуйте аккумулятор так, чтобы он не перемещался по упаковке.

11. **Для утилизации блока аккумулятора извлеките его из устройства и утилизируйте безопасным способом. Выполняйте требования местного законодательства по утилизации аккумулятора.**

12. **Используйте аккумуляторы только с продукцией, указанной Makita.** Установка аккумуляторов на продукцию, не соответствующую требованиям, может привести к пожару, перегреву, взрыву или утечке электролита.

13. **Если устройством не будут пользоваться в течение длительного периода времени, извлеките аккумулятор из устройства.**

14. **Во время и после использования блок аккумулятора может нагреваться, что может стать причиной ожогов, в том числе низкотемпературных. Будьте осторожны при обращении с горячим блоком аккумулятора.**

15. **Не прикасайтесь к контактам устройства сразу после использования, поскольку они могут быть достаточно горячими, чтобы вызвать ожоги.**

16. **Не допускайте, чтобы крошки, пыль или земля прилипали к контактам, отверстиям и пазам на блоке аккумулятора.** Это может привести к снижению эксплуатационных параметров, поломке устройства или блока аккумулятора.

17. **Если устройство не рассчитано на использование вблизи высоковольтных линий электропередачи, не используйте блок аккумулятора вблизи высоковольтных линий электропередачи.** Это может привести к неисправности, поломке устройства или блока аккумулятора.

18. **Храните аккумулятор в недоступном для детей месте.**

▲ВНИМАНИЕ: Используйте только фирменные аккумуляторы Makita. Использование аккумуляторов, произведенных не компанией Makita, или аккумуляторов, подвергнутых модификациям, может привести к взрыву аккумулятора, пожару, травмам и повреждению имущества. Это также автоматически аннулирует гарантию Makita на устройство и зарядное устройство Makita.

Советы по обеспечению максимального срока службы аккумулятора

1. **Заряжайте блок аккумулятора до того, как он полностью разрядится. Обязательно прекратите работу с устройством и зарядите блок аккумулятора, если вы заметили снижение мощности работы.**
2. **Никогда не подзаряжайте полностью заряженный блок аккумуляторов. Перезарядка сокращает срок службы аккумулятора.**
3. **Заряжайте блок аккумуляторов при комнатной температуре в 10 - 40 °C (50 - 104 °F). Перед зарядкой горячего блока аккумуляторов дайте ему остыть.**
4. **Если блок аккумулятора не используется, извлеките его из устройства или зарядного устройства.**
5. **Зарядите ионно-литиевый аккумуляторный блок, если вы не будете пользоваться инструментом длительное время (более шести месяцев).**

ОПИСАНИЕ ДЕТАЛЕЙ

Чайник

► Рис.1

1	Носик	2	Крышка
3	Кнопка сливного клапана	4	Кнопка открытия крышки
5	Руконятка	6	Отметка максимального уровня воды
7	Шкала объема воды	8	Разъем источника питания (нижняя сторона)
9	Датчик температуры	-	-

Подставка с источником питания

► Рис.2

10	Руконятка для переноски	11	Разъем источника питания
12	Переключатель питания	13	Блок аккумулятора
14	Датчик температуры	15	Датчик заземления

СОХРАНИТЕ ДАННЫЕ ИНСТРУКЦИИ.

ОПИСАНИЕ РАБОТЫ

ВНИМАНИЕ: Перед регулировкой или проверкой функций устройства обязательно убедитесь, что оно выключено и блок аккумулятора снят.

Установка или снятие блока аккумуляторов

ВНИМАНИЕ: Обязательно выключайте устройство перед установкой и извлечением блока аккумулятора.

ВНИМАНИЕ: При установке и извлечении блока аккумулятора крепко удерживайте устройство и блок аккумулятора. Если не соблюдать это требование, они могут выскользнуть из рук, что приведет к повреждению устройства и блока аккумулятора, а также травмированию пользователя.

Для снятия блока аккумулятора сдвиньте кнопку на его лицевой стороне и извлеките блок.

Для установки блока аккумулятора совместите выступ блока аккумулятора с пазом в корпусе и задвиньте его на место. Устанавливайте блок до упора, чтобы он зафиксировался на месте с небольшим щелчком.

► Рис.3: 1. Кнопка 2. Блок аккумулятора

ВНИМАНИЕ: Устанавливайте блок аккумулятора до упора. В противном случае блок может выпасть из устройства и нанести травму вам или другим людям.

ВНИМАНИЕ: Не прилагайте чрезмерных усилий при установке аккумуляторного блока. Если блок не двигается свободно, значит он вставлен неправильно.

ПРИМЕЧАНИЕ: Устройство не будет работать только с одним блоком аккумулятора.

Индикация оставшегося заряда аккумулятора

► Рис.4: 1. Индикатор аккумулятора 2. Кнопка проверки

Нажмите кнопку проверки для проверки заряда аккумулятора. Индикаторы соответствуют каждому аккумулятору.

Состояние индикатора аккумуляторной батареи			Уровень заряда аккумулятора
Вкл.	Выкл.	Мигает	
			от 50% до 100%
			от 20% до 50%
			от 0% до 20%
			Зарядите аккумулятор

Индикация оставшегося заряда аккумулятора

Только для блоков аккумулятора с индикатором

► Рис.5: 1. Индикаторы 2. Кнопка проверки

Нажмите кнопку проверки на аккумуляторном блоке для проверки заряда. Индикаторы загорятся на несколько секунд.

Индикаторы			Уровень заряда
Горит	Выкл.	Мигает	
			от 75 до 100%
			от 50 до 75%
			от 25 до 50%
			от 0 до 25%
			Зарядите аккумуляторную батарею.
			Возможно, аккумуляторная батарея неисправна.

ПРИМЕЧАНИЕ: В зависимости от условий эксплуатации и температуры окружающего воздуха индикация может незначительно отличаться от фактического значения.

ПРИМЕЧАНИЕ: Первая (дальняя левая) индикаторная лампа будет мигать во время работы защитной системы аккумулятора.

Система защиты устройства / аккумулятора

Устройство и аккумулятор оснащены системой защиты. Эта система автоматически отключает питание двигателя для продления срока службы устройства и аккумулятора. Устройство автоматически отключится в указанных далее случаях, влияющих на работу самого устройства или аккумулятора.

- Защита от перегрузки: Если в текущем режиме эксплуатации потребление тока устройством или аккумулятором чрезмерно возрастает, устройство автоматически останавливается без включения каких-либо индикаторов. В этом случае выключите устройство и прекратите работу, из-за которой произошла перегрузка. Затем включите устройство для перезапуска.
- Защита от перегрева: В случае перегрева устройства или аккумулятора устройство автоматически останавливается. Дайте устройству остыть перед повторным включением.
- Защита от глубокой разрядки: При истощении заряда аккумулятора устройство автоматически останавливается. Если устройство не работает даже после нажатия переключателей, выньте из него разряженный блок аккумулятора и зарядите его.

Защита от других неполадок

Система защиты также обеспечивает защиту от других неполадок, способных повредить устройство, и обеспечивает автоматическую остановку устройства. В случае временной остановки или прекращения работы устройства выполните все перечисленные ниже действия для устранения причины остановки.

1. Выключите и снова включите устройство для его перезапуска.
2. Зарядите аккумулятор(ы) или замените его(их) заряженным(и).
3. Дайте устройству и аккумулятору (аккумуляторам) остыть.

Если после возврата системы защиты в исходное состояние ситуация не изменится, обратитесь в сервисный центр Makita.

Использование устройства с источником электропитания с проводным подключением

Перед началом использования источника электропитания с проводным подключением изучите инструкцию и предупреждающие надписи на нем.

⚠ОСТОРОЖНО: При использовании устройства с источником электропитания с проводным подключением положите источник питания на устойчивую поверхность. Данное устройство предназначено для использования в стационарном положении. Использование источника электропитания с проводным подключением, который носится на спине, может привести к падению устройства.

ЭКСПЛУАТАЦИЯ

Подготовка

При использовании устройства впервые или после длительного хранения выполните следующие действия.

1. Снимите с устройства все упаковочные материалы.
2. Очистите чайник и фильтр изнутри. На них может быть грязь, пыль и т. д.

Инструкции по очистке см. в разделе “ТЕХНИЧЕСКОЕ ОБСЛУЖИВАНИЕ”.

Кипячение воды

⚠ВНИМАНИЕ: Кипятить можно только воду. Кипячение какой-либо другой жидкости запрещено.

⚠ВНИМАНИЕ: Не устанавливайте устройство на неустойчивую поверхность, в местах, где часто ходят люди, или местах, куда могут дотянуться дети. В противном случае устройство может случайно упасть и стать причиной травмы.

⚠ВНИМАНИЕ: При закрытии крышки нажмите на нее и переведите кнопку сливного клапана в заблокированное положение. В противном случае падение устройства может привести к ожогам.

1. Откройте крышку, нажав обе кнопки открытия крышки.
2. Налейте в чайник необходимое количество пресной прохладной воды. После этого закройте крышку.

⚠ВНИМАНИЕ! Убедитесь, что кнопка сливного клапана находится в заблокированном положении. Иначе кипящая вода может случайно пролиться и привести к ожогам.

⚠ВНИМАНИЕ! Не наливайте воду выше отметки максимального уровня. Иначе кипящая вода может пролиться и привести к ожогам.

ПРИМЕЧАНИЕ. Не допускайте работы устройства без воды и не включайте его, не наливая воды. Это может привести к обесцвечиванию и неисправностям.

► Рис.6

3. Поставьте чайник на подставку с источником питания.
- Рис.7

4. Нажмите на переключатель питания.

Переключатель питания загорится оранжевым цветом и прозвучит одиночный сигнал, после чего начнется подогрев воды.

► Рис.8: 1. Переключатель питания

⚠ВНИМАНИЕ! Не контактируйте с паром. Это может привести к ожогам.

► Рис.9

⚠ВНИМАНИЕ! Не прикасайтесь к поверхности вокруг отметки ⚠ и металлической детали, изображенной на рисунке, во время кипячения или через некоторое время после него. Это может привести к ожогам.

► Рис.10: 1. Металлическая деталь, которая может сильно нагреваться

ПРИМЕЧАНИЕ. Если вы нажмете переключатель питания сразу после кипячения, устройство может не работать из-за защиты от высокой температуры. В этом случае дайте устройству остыть, а затем снова нажмите переключатель питания.

После завершения кипячения устройство автоматически выключится, и в течение нескольких секунд будет звучать сигнал.

ПРИМЕЧАНИЕ. Если поднять чайник или подставку с источником питания во время кипячения, устройство перестанет работать, а переключатель питания начнет мигать оранжевым цветом.

— Если вернуть чайник или подставку с источником питания на место, пока переключатель питания мигает, устройство автоматически возобновит кипячение.

— Устройство выключается через несколько секунд после того, как чайник или подставка с источником питания будут подняты.

ПРИМЕЧАНИЕ. Когда емкость аккумулятора снижается во время кипячения, устройство выключается, а переключатель питания начинает мигать красным в течение нескольких секунд и звучит три сигнала.

ПРИМЕЧАНИЕ. Если включить устройство при низком уровне емкости хотя бы одного аккумулятора, то устройство отключается в течение нескольких секунд с одиночным звуковым сигналом.

5. Поднимите чайник, взявшись за ручку для переноски подставки с источником питания.

► Рис.11

6. Налейте воду.

▲ВНИМАНИЕ! Будьте осторожны, чтобы не обжечься при наливании горячей воды.

Для предотвращения случайного выливания воды предусмотрена кнопка сливного клапана. Нажмите кнопку сливного клапана, чтобы слить воду.

► Рис.12

Переноска

▲ОСТОРОЖНО: Не переносите чайник и подставку с источником питания во время подогрева воды или с кипящей водой в чайнике. В противном случае падение устройства может привести к ожогам.

При переноске устройства держитесь за ручку для переноски.

ОБСЛУЖИВАНИЕ

▲ОСТОРОЖНО: Замена всех деталей устройства должна производиться в полномочном сервисном центре.

▲ВНИМАНИЕ: Перед проведением проверки или работ по техобслуживанию необходимо убедиться, что устройство выключено и отключено от сети, а блок аккумулятора снят.

▲ВНИМАНИЕ: Перед выполнением осмотра или технического обслуживания устройства убедитесь в том, что в чайнике нет воды. В противном случае возможен несчастный случай.

► Рис.13

ПРИМЕЧАНИЕ: Запрещается использовать бензин, растворители, спирт и другие подобные жидкости. Это может привести к обесцвечиванию, деформации и трещинам.

ПРИМЕЧАНИЕ: Запрещается использовать посудомоечные машины, сушилки для посуды или фен.

ПРИМЕЧАНИЕ: Запрещается использовать полировальный порошок, отбеливатель, моющие средства, металлические щетки для чистки, щетки для чистки на основе химических компонентов и т. д.

ПРИМЕЧАНИЕ: Не мойте чайник и подставку с источником питания. Не допускайте попадания влаги на разъем источника питания.

► Рис.14

Для обеспечения БЕЗОПАСНОСТИ и НАДЕЖНОСТИ оборудования ремонт, любое другое техобслуживание или регулировку необходимо производить в полномоченных сервис-центрах Makita или сервис-центрах предприятия с использованием только сменных частей производства Makita.

Очистка

Внешняя поверхность устройства

После того как устройство остынет, протрите его снаружи чистой тканью.

Если устройство сильно загрязнено, используйте ткань, смоченную в мыльной воде. Затем протрите влажную поверхность сухой тканью.

► Рис.15

Внутренняя поверхность чайника

Снимите крышку, вытащив ее из чайника, как показано на рисунке.

► Рис.16

Хорошо промойте внутреннюю поверхность водой, а затем высушите ее.

Фильтр

Снимите фильтр, вытащив его из крышки, как показано на рисунке.

Промойте фильтр и высушите его.

► Рис.17: 1. Фильтр

Для установки фильтра и крышки выполните процедуру снятия в обратном порядке.

Удаление накипи с внутренней поверхности чайника

В результате использования прибора внутри чайника будет появляться накипь. Накипь снижает эффективность кипячения. Заметив накипь, очистите внутреннюю поверхность чайника лимонной кислотой.

1. Откройте крышку и снимите с нее фильтр.
2. Налейте воду в чайник до отметки максимального уровня.
3. Добавьте в воду 40 г (1,4 унций) лимонной кислоты, которую можно купить в любом магазине, и перемешайте ее. После этого закройте крышку.
4. Поставьте чайник на подставку с источником питания.
5. Нажмите на переключатель питания.
6. После закипания оставьте чайник примерно на 1 час.
7. Слейте воду и промойте чайник изнутри водой.
8. Если вкус или запах лимонной кислоты останется, вскипятите чистую воду и слейте ее.

Если грязь очищается плохо, повторите шаги 2–7.

9. Высушите чайник и установите фильтр на крышку.

Хранение

Во избежание пожара или ожогов дайте устройству полностью остыть, прежде чем поместить его на хранение. Не храните разряженный аккумулятор в течение длительного времени – это может отрицательно сказаться на сроке его службы.

ПОИСК И УСТРАНЕНИЕ НЕИСПРАВНОСТЕЙ

Прежде чем обращаться по поводу ремонта, проведите осмотр самостоятельно. Если обнаружена неисправность, не указанная в руководстве, не пытайтесь разобрать инструмент. Обратитесь в один из авторизованных сервисных центров Makita, в которых для ремонта используются только оригинальные детали Makita.

Неисправность	Вероятная причина	Способ устранения
Не работает.	Неправильно установлены блоки аккумулятора.	Вставьте блок аккумулятора, как описано в этом руководстве.
	Блоки аккумуляторов разряжены.	Зарядите блоки аккумуляторов.
Устройство отключается со звуковым сигналом вскоре после его включения.	Датчик температуры определяет превышение температуры, поскольку переключатель питания был нажат сразу после кипячения.	Оставьте устройство выключенным на несколько минут, чтобы оно остыло.
Устройство отключается с мигающим оранжевым цветом переключателем питания вскоре после его включения.	Контакт датчика температуры загрязнен.	Вытрите грязь с датчика температуры сухой тканью.
	Подставка с источником питания наклонена или установлена на неустойчивой поверхности.	Установите устройство на ровной и устойчивой поверхности.
Несмотря на завершение операции кипячения устройство отключается с джлящимся несколько секунд звуковым сигналом аналогично тому, как это происходит по окончании кипячения.	Контакт датчика температуры загрязнен.	Вытрите грязь с датчика температуры сухой тканью.
	Чайник не устанавливается на упоре с источником питания надлежащим образом из-за скопления пыли или аналогичных загрязнений между чайником и упором с источником питания.	Удалите всю пыль, накопившуюся на дне чайника или упоре с источником питания.
Переключатель питания не перестает мигать красным цветом. (И переключатель питания выключается примерно через 10 минут.)	Разъем источника питания на чайнике и / или подставке с источником питания загрязнен.	Выньте аккумулятор и вытрите грязь с разъема источника питания сухой тканью.
Кипяток переливается через край.	Вода залита выше линии максимального уровня.	Уменьшите количество воды, чтобы она не достигала отметки максимального уровня.
	В чайник налита какая-либо другая жидкость, а не вода.	Кипячение какой-либо другой жидкости запрещено.
Кипяченая вода имеет запах.	Запах может быть вызван наличием хлора в водопроводной воде.	
	Запах смолы сразу после распаковки со временем исчезнет.	
Капли воды на упоре с источником питания.	Из-за испарения кипящей воды на приборе может образоваться конденсат.	
При наклоне чайника подтекает вода.	На носике есть отверстие. Даже если кнопка открытия крышки находится в заблокированном положении, вода будет вытекать при наклоне чайника.	

ДОПОЛНИТЕЛЬНЫЕ ПРИНАДЛЕЖНОСТИ

▲ВНИМАНИЕ: Данные принадлежности или приспособления рекомендуются для использования с устройством Makita, указанным в настоящем руководстве. Использование других принадлежностей или приспособлений может привести к травме. Используйте принадлежности и приспособления только по назначению.

Если вам необходимо содействие в получении дополнительной информации по этим принадлежностям, свяжитесь с вашим сервис-центром Makita.

- Оригинальный аккумулятор Makita и утвержденное зарядное устройство Makita

ПРИМЕЧАНИЕ: Некоторые элементы списка могут входить в комплект инструмента в качестве стандартных приспособлений. Они могут отличаться в зависимости от страны.

Makita Europe N.V. Jan-Baptist Vinkstraat 2,
3070 Kortenberg, Belgium

Makita Corporation 3-11-8, Sumiyoshi-cho,
Anjo, Aichi 446-8502 Japan

www.makita.com

DKT360-AT15-2108
EN, PL, HU, SK,
CS, UK, RO, DE,
SL, SQ, BG, HR,
MK, SR, RU
20210908